



PDF ONLINE
parkside-diy.com



INVERTER WELDER PISG 120 D5

INVERTER-SCHWEISSGERÄT PISG 120 D5

POSTE À SOUDER INVERTER PISG 120 D5

(GB) (IE) (NI) (CY) (MT)

INVERTER WELDER

Operation and Safety Notes
Translation of the original instructions

(FR) (BE) (CH)

POSTE À SOUDER INVERTER

Consignes d'utilisation et de sécurité
Traduction du mode d'emploi d'origine

(CZ)

INVERTOROVÁ SVÁŘEČKA

Návod k obsluze a bezpečnostní pokyny /
Originální návod k obsluze

(SK)

INVERTOROVÁ ZVÁRAČKA

Návod na obsluhu a bezpečnostné upozornenia /
Originálny návod na obsluhu

(DK)

SVEJSEINVERTER

Brugs- og sikkerhedsanvisninger /
Oversættelse af den originale driftsvejledning

(HU)

INVERTERES HEGESZTŐKÉSZÜLÉK

Kezelési és biztonsági hivatkozások /
Az eredeti használati utasítás fordítása

(DE) (AT) (BE) (CH)

INVERTER-SCHWEISSGERÄT

Bedienungs- und Sicherheitshinweise
Originalbetriebsanleitung

(NL) (BE)

INVERTER-LASAPPARAAT

Bedienings- en veiligheidsinstructies
Vertaling van de originele bedieningshandleiding

(PL)

SPAWARKA INWERTOROWA

Wskazówki dotyczące montażu, obsługi i bezpieczeństwa /
Tłumaczenie oryginalnej instrukcji eksploatacji

(ES)

SOLDADOR INVERTER

Instrucciones de funcionamiento y de seguridad
Traducción del manual de funcionamiento original

(IT) (CH) (MT)

SALDATRICE INVERTER

Istruzioni di montaggio, utilizzo e sicurezza
Traduzione delle istruzioni d'uso originali

IAN 508914_2507

OS

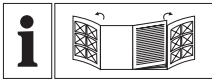

GB IE NI CY MT

Before reading, unfold the page containing the illustrations and familiarise yourself with all functions of the device.

DE AT BE CH

Klappen Sie vor dem Lesen die beiden Seiten mit den Abbildungen aus und machen Sie sich anschließend mit allen Funktionen des Gerätes vertraut.

FR BE CH

Avant de lire le document, allez à la page avec les illustrations et étudiez toutes les fonctions de l'appareil.

NL BE

Klap, voordat u begint te lezen, de pagina met afbeeldingen uit en maak u aansluitend vertrouwd met alle functies van dit apparaat.

CZ

Než začnete číst tento návod k obsluze, rozložte stránku s obrázky a seznamte se se všemi funkcemi zařízení.

PL

Przed przeczytaniem proszę rozłożyć stronę z ilustracjami, a następnie proszę zapoznać się z wszystkimi funkcjami urządzenia.

SK

Prv než začnete čítať tento návod, rozložte si stranu s obrázkami a potom sa oboznámte so všetkými funkciami zariadenia.

ES

Antes de leer, abra la página con las ilustraciones y familiarícese con todas las funciones del dispositivo.

DK

Før du læser, vend siden med billeder frem og bliv bekendt med alle apparatets funktioner.

IT MT CH

Prima di leggere aprire la pagina con le immagini e prendere confidenza con le diverse funzioni dell'apparecchio.

HU

Olvassás előtt hajtsa ki az ábrát tartalmazó oldalt, és ezután ismerje meg a készülék mindegyik funkcióját.

GB/IE/NI/CY/MT	Operation and Safety Notes	Page	5
DE/AT/BE/CH	Montage-, Bedienungs- und Sicherheitshinweise	Seite	22
FR/BE/CH	Consignes d'utilisation et de sécurité	Page	40
NL/BE	Bedienings- en veiligheidsinstructies	Pagina	58
CZ	Originální návod k obsluze	Strana	75
PL	Tłumaczenie oryginalnej instrukcji eksploatacji	Strona	91
SK	Originálny návod na obsluhu	Strana	109
ES	Instrucciones de funcionamiento y de seguridad	Página	126
DK	Oversættelse af den originale driftsvejledning	Side	144
IT/MT/CH	Istruzioni di montaggio, utilizzo e sicurezza	Pagina	160
HU	Az eredeti használati utasítás fordítása	Oldal	177

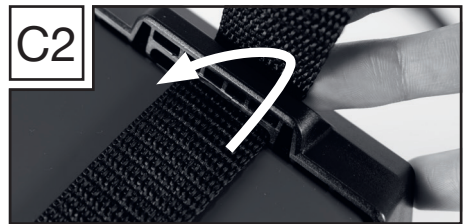
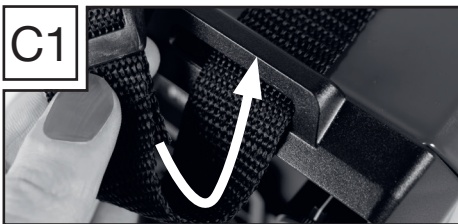
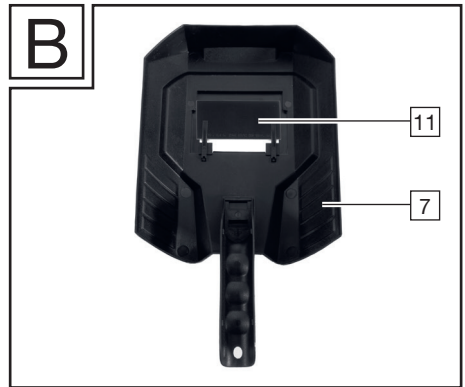
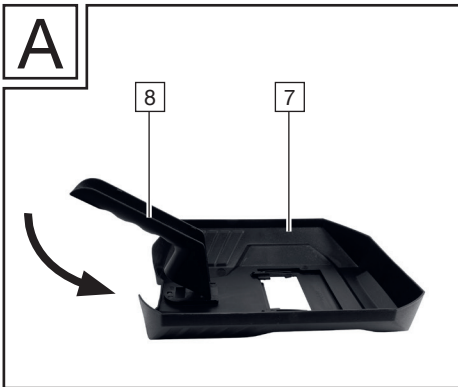
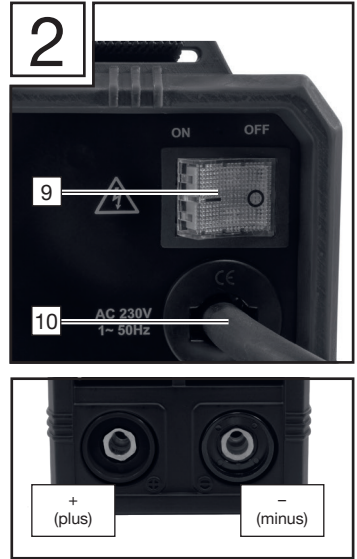
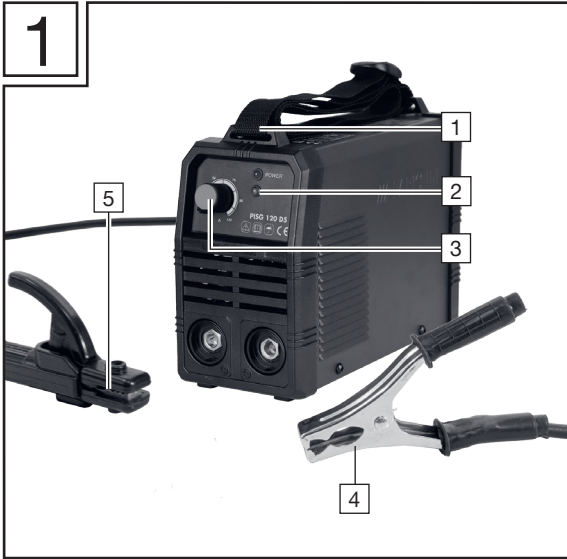

D

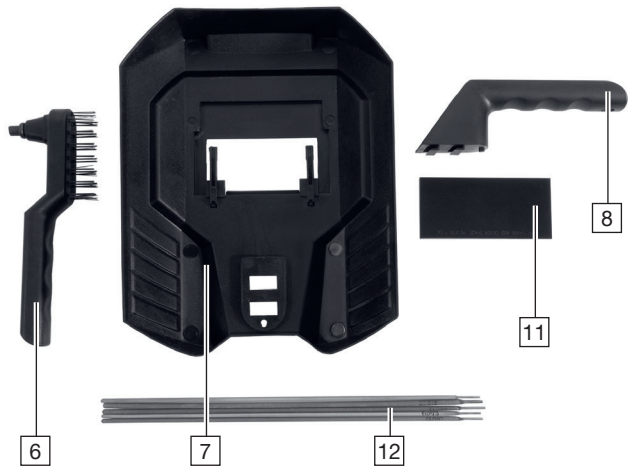























Table of pictograms used	Page	5
Introduction	Page	6
Intended use.....	Page	6
Package contents.....	Page	7
Parts description.....	Page	7
Technical specifications.....	Page	7
Safety instructions	Page	7
Before using the device	Page	15
Assembling the welding mask.....	Page	15
Using the device	Page	15
Welding	Page	17
Maintenance and cleaning	Page	17
Information about recycling and disposal	Page	18
EC Declaration of Conformity	Page	18
Warranty and service information	Page	19
Warranty conditions.....	Page	19
Warranty period and statutory claims for defects.....	Page	19
Extent of warranty.....	Page	20
Processing of warranty claims.....	Page	20
Service	Page	21

● Table of pictograms used			
	Caution! Read the operating instructions!	$I_{2\ max}$	Greatest rated value of the welding current
	Mains input; number of phases and alternating current symbol and rated value of the frequency	$I_{1\ eff}$	Effective value of the greatest mains power
		U_0	Rated value of the no-load voltage
	The adjacent symbol of a crossed-out dustbin on wheels indicates that this device is subject to the 2012/19/EU directive.	U_1	Rated value of the mains voltage
	Never use the device in the open air or when it's raining!	U_2	Standardised operating voltage
	Electric shock from the welding electrode can be fatal!	 WARNING!	Risk of serious injury or death.
	Inhalation of welding fumes can endanger your health.		Caution! Danger of electric shock!
	Welding sparks can cause an explosion or fire.		Important note!

	Arc beams can damage your eyes and injure your skin.		Dispose of the device and packaging in an environmentally friendly manner.
	Electromagnetic fields can disrupt the function of cardiac pacemakers.		Manual arc welding with encased rod electrodes
	Attention: Potential hazards!	IP21S	Protection class
$I_{1 \max}$	Greatest rated value of the mains power		Single-phase static frequency converter-transformer-commutator
H	Insulation class		Direct current
	Made from recycled material.		Greatest rated value of the welding time in intermittent mode Σ_{ON}^t
	Greatest rated value of the welding time in continuous mode $t_{ON (max)}$		

Inverter welder PISG 120 D5

● Introduction

 Congratulations! You have purchased one of our high-quality products. Please familiarise yourself with the product before using it for the first time. Please also read the safety instructions carefully. This product must be set up or used only by people who have been trained to do so.

KEEP OUT OF REACH OF CHILDREN!

● Intended use

This welder is ideal for welding metals such as carbon steel, steel alloy, stainless steel and other premium steel. The product has a control lamp, a heat protection display and a cooling fan. In addition, it is fitted with a carrying strap so that the product can be lifted and moved safely. If it is not handled properly the product can be dangerous for individuals, animals and property. Use the product only as described and only for the specific applications as stated. Store these instructions in an easily accessible place. Ensure you hand over all documentation when passing the product on to a third party. Any use that differs to the intended use as stated is prohibited and potentially dangerous. Damage resulting from non-observation or incorrect use is not covered by the warranty or any liability on the part of the manufacturer. The device is not intended for commercial use. Commercial use will void the warranty.

● Package contents

- 1 inverter welder
- 1 welding mask

- 2 welding cables
- 1 combi wire brush with slag hammer

- 1 carry strap
- 5 welding electrodes (2 x 1.6 mm; 2 x 2.0; 1 x 2.5)
- 1 set of operating instructions

● Parts description

1	Carry strap	7	Welding mask
2	Control lamp for overheating	8	Handle
3	Rotary knob	9	ON/OFF switch
4	Earth clamp	10	Mains cable
5	Electrode holder	11	Protective glass
6	Combi wire brush with slag hammer	12	Welding electrodes

● Technical specifications

Mains connection:	230 V ~ 50 Hz (alternating current)
Max. welding current and the appropriate standardised operating voltage:	10 A/18.4 V – 120 A/22.8 V
Rated value of the mains voltage:	U_1 : 230 V
Greatest rated value of the mains power:	I_{1max} : 20.5 A
Maximum effective input current:	I_{1eff} : 11.6 A
Rated value of the no-load voltage:	U_0 : 66 V
Protection class:	IP21S
Material thicknesses which can be welded:	1.5 mm – 3.0 mm

● Safety instructions

 Please read the operating instructions with care and observe the notes described. Familiarise yourself with the device, its proper use and the safety instructions using these operating instructions. The rating plate contains all technical specifications of this welder; please learn about the technical features of this device.

- **⚠ WARNING!** Keep the packaging material away from small children. There is a risk of suffocation!
- Repairs or/and maintenance work must only be carried out by qualified electricians.
- Only use the welding cables provided in the scope of delivery.
- During operation, the device should not be positioned directly against the wall, covered or jammed between other devices so that sufficient air can always be absorbed through the ventilation slats. Make sure that the device is correctly connected to the mains voltage. Avoid any form of tensile stress of the power cable. Disconnect the mains plug from the socket prior to setting up the device in another location.
- If the device is not in operation, always switch it off by pressing the ON/OFF switch. Place the electrode holder on an insulated surface and only remove the electrodes from the holder after allowing it to cool down for 15 minutes.
- Pay attention to the condition of the welding cable, electrode holder and the earth clamp. Wear and tear of the insulation and the live parts can lead to hazards and reduce the quality of the welding work.
- Arc welding creates sparks, molten metal parts and smoke. Therefore ensure that: All flammable substances and/or materials are removed from the workplace and its immediate surrounding.
- Ensure the workplace is ventilated.
- Do not weld on containers, vessels or tubes that contain or contained flammable liquids or gases.

- **⚠ WARNING!** Avoid any form of direct contact with the welding current circuit. The no-load voltage between the electrode holder and earth clamp can be dangerous, there is a risk of electric shock.
- Do not store or use the device in a damp or wet environment or in the rain. Protection rating IP21S is applicable in this case.
- Protect your eyes using the appropriate protective glasses (DIN level 9–10), which are fastened to the supplied welding mask. Wear gloves and dry protective clothing that are free of oil and grease to protect the skin from exposure to ultraviolet radiation of the arc.

- **⚠ WARNING!** Do not use the welding power source to defrost pipes.

Please note:

- The light radiation emitted by the arc can damage eyes and cause burns to the skin.
- Arc welding creates sparks and drops of melted metal. The welded workpiece starts to glow and remains hot for a relatively long period of time. Therefore, do not touch the workpiece with bare hands.
- Arc welding can cause vapours to be released that may be hazardous to health. Be careful not to inhale these vapours.
- Protect yourself from the harmful effects of the arc and keep people that are not involved in the work away from the arc, maintaining a distance of at least 2 m.

⚠ ATTENTION!

- During the operation of the welder, other consumers may experience problems with the voltage supply depending on the network conditions at the connection point. In case of doubt, please contact your energy supply company.
- During the operation of the welder, other devices may malfunction, e.g. hearing aids, cardiac pacemakers, etc.

● Potential hazards during arc welding

There are a series of potential hazards that can occur during arc welding. It is therefore particularly important for the welder to observe the following rules to avoid endangering him/herself and others and to prevent damage to people and the device.

- Work on the mains voltage side, e.g. on cables, plugs, sockets etc., may only be carried out by qualified electricians according to national and local regulations.
- In the event of accidents, disconnect the welder from the mains voltage immediately.
- If electrical contact voltages occur, switch off the device immediately and have it checked by a qualified electrician.
- Always ensure good electrical contacts on the welding current side.
- Always wear insulating gloves on both hands during welding work. These provide protection from electrical shocks (no-load voltage of the welding current circuit), harmful radiations (heat and UV radiation) and incandescent metal and splashes of slag.
- Wear sturdy, insulating shoes. The shoes should also insulate when exposed to moisture. Loafers are not suitable as falling incandescent metal droplets can cause burns.

- Wear suitable protective clothing, no synthetic garments.
- Do not look into the arc without eye protection; only use a welding mask with the prescribed protective glass as per DIN. In addition to light and heat radiation, which can dazzle or cause burns, the arc also emits UV radiation. Without suitable protection the invisible ultraviolet radiation can cause very painful conjunctivitis which is not apparent until several hours later. Furthermore, UV radiation can cause burns with sunburn-like effects on unprotected parts of the body.
- Any persons in the vicinity of the electric arc or helpers must also be informed of the dangers and be equipped with the necessary protective equipment. If necessary, set up protective walls.
- Ensure an adequate supply of fresh air whilst welding, particularly in small spaces, as welding produces smoke and harmful gases.
- No welding work may be carried out on containers that have been used for storing gases, fuels, mineral oils or similar – even if they have been empty for a long time – as possible residues may present a risk of explosion.
- Special regulations apply in rooms where there is a risk of fire or explosion.
- Welded joints that are subject to heavy stress loads and are required to comply with certain safety requirements may only be carried out by specially trained and certified welders. Examples of this are pressure vessels, running rails, tow bars, etc.
-  **ATTENTION!** Always connect the earth clamp as close as possible to the point of weld to provide the shortest possible path for the welding current from the electrode to the earth clamp. Never connect the earth clamp to the housing of the welder! Never connect the earth clamp to earthed parts far away from the workpiece, e.g. a water pipe in another corner of the room. This could otherwise damage the protective bonding system of the room you are welding.
- Do not use the welder in the rain.
- Do not use the welder in a moist environment.
- Only place the welder on a level surface.
- The output is rated at an ambient temperature of 20 °C. The welding time can be reduced at higher temperatures.

 **RISK OF ELECTRIC SHOCK:**

- Electric shock from a welding electrode can be fatal. Do not weld in rain or snow. Wear dry insulating gloves. Do not touch the electrodes with bare hands. Do not wear wet or damaged

gloves. Protect yourself from electric shock with insulation against the workpiece. Do not open the device housing.

DANGER FROM WELDING FUMES:

- Inhalation of welding fumes can endanger health. Do not keep your head in the fumes. Use the equipment in open areas. Use extractors to remove the fumes.

DANGER FROM WELDING SPARKS:

- Welding sparks can cause an explosion or fire. Keep flammable substances away from the welding location. Do not weld near flammable materials. Welding sparks can cause fires. Keep a fire extinguisher close by and an observer should be present to be able to use it immediately. Do not weld on drums or any other closed containers.

DANGER FROM ARC BEAMS:

- Arc beams can damage your eyes and injure your skin. Wear a hat and safety goggles. Wear hearing protection and high, closed shirt collars. Wear welding safety helmets and make sure you use the appropriate filter settings. Wear complete body protection.

DANGER FROM ELECTROMAGNETIC FIELDS:

- Welding current generates electromagnetic fields. Do not use if you have a medical implant. Never wrap the welding cable around your body. Guide welding cables together.

● **Welding mask-specific safety instructions**

- With the help of a bright light source (e.g. lighter) always check the proper functioning of the welding mask prior to starting with any welding work.
- Weld spatters can damage the protective screen. Immediately replace damaged or scratched protective screens.
- Immediately replace damaged or highly contaminated or splattered components.
- The device must only be operated by people aged 16 or over.
- Please familiarise yourself with the welding safety instructions. Also refer to the safety instructions of your welder.
- Always wear a welding mask while welding. If you do not do this, you could sustain severe lesions to the retina.
- Always wear protective clothing during welding operations.
- Never use the welding mask without the protective screen.
- Regularly replace the protective screen to ensure good visibility and fatigue-proof work.

● Environment with increased electrical hazard

When welding in environments with increased electrical hazard, the following safety instructions must be observed.

Environments with increased electrical hazard may exist, for example:

- In workplaces where the space for movement is restricted, such that the welder is working in a forced posture (e.g.: kneeling, sitting, lying) and is touching electrically conductive parts;
- In workplaces which are restricted completely or in part in terms of electrical conductivity and where there is a high risk through avoidable or accidental touching by the welder;
- In wet, humid or hot workplaces where the air humidity or sweat significantly reduces the resistance of human skin and the insulating properties or effect of protective equipment.
- Even a metal conductor or scaffolding can create an environment with increased electrical hazard.

In this type of environment, insulated mats and pads must be used. Furthermore gauntlet gloves and head protection made of leather or other insulating materials must be worn to insulate the body against Earth. The welding power source must be located outside the working area or electrically conductive surfaces and out of the welder's reach.

Additional protection against a shock from the mains current in the event of a fault can be provided by using a fault-circuit interrupter, which is operated with a leakage current of no more than 30 mA and covers all mains-powered devices in close proximity. The fault-circuit interrupter must be suitable for all types of current.

There must be means of rapid electrical isolation of the welding power source or the welding circuit (e.g. emergency stop device) which are easily accessible.

When using welders under electrically dangerous conditions, the output voltage of the welder must not be greater than 113 volt when idling (peak value). Based on the output voltage this welder may be used in these conditions.

● Welding in tight spaces

- When welding in tight spaces this may pose a hazard through toxic gases (risk of suffocation).
- In tight spaces you may only weld if there are trained individuals in the immediate vicinity who can intervene if necessary.

In this case, before starting the welding procedure, an expert must carry out an assessment in order to determine what steps are necessary, in order to guarantee safety at work and which precautionary measures should be taken during the actual welding procedure.

● Total of no-load voltages

- When more than one welding power source is operated at the same time, their no-load voltages may add up and lead to an increased electrical hazard. Welding power sources must be connected in such a way that the danger is minimised. The individual welding power sources, with their individual control units and connections, must be clearly marked, in order to be able to identify which device belongs to which welding power circuit.

● Using shoulder straps

Welding must not take place if the welding power source is being carried e.g. with a shoulder strap.

This is intended to prevent:

- The risk of losing your balance if the lines or hoses which are connected are pulled
- The increased risk of an electric shock as the welder comes into contact with the earth if he/she is using a Class I welding power source, the housing of which is earthed through its conductor.

● Protective clothing

- At work, the welder must protect his/her whole body by using appropriate clothing and face protection against radiations and burns. The following steps must be observed:
 - Wear protective clothing prior to welding work.
 - Wear gloves.
 - Open windows or use fans to guarantee air supply.
 - Wear safety goggles and face mask.
- Gauntlet gloves made of a suitable material (leather) must be worn on both hands. They must be in perfect condition.
- A suitable apron must be worn to protect clothing from flying sparks and burns. When specific work, e.g. overhead welding, is required, a protective suit must be worn and, if necessary, even head protection.

PROTECTION AGAINST RAYS AND BURNS

- Warn of the danger to the eyes by hanging up a sign saying “Caution! Do not look into flames!” in the work area. The workplaces must be shielded so that the persons in the vicinity are protected. Unauthorised persons must be kept away from welding work.
- The walls in the immediate vicinity of fixed workplaces should neither be bright coloured or shiny. Windows up to head height must be protected to prevent rays from penetrating or reflecting through them, e.g. by using suitable paint.

● EMC Device Classification

According to the standard **IEC 60974-10**, this is a welder in electromagnetic compatibility Class A. Class A devices are devices that are suitable for use in all other areas except living areas and areas that are directly connected to a low-voltage supply mains that (also) supplies residential buildings. Class A devices must adhere to the Class A limit values.

⚠WARNING NOTICE: Class A devices are intended for use in an industrial environment. Due to the power-related as well as the radiated interference variables, difficulties might arise in ensuring electromagnetic compatibility in other environments.

Even if the device complies with the emission limit values in accordance with the standard, such devices can still cause electromagnetic interference in sensitive systems and devices. The user is responsible for faults caused by the arc while working, and the user must take suitable protective measures.

In doing so, the operator must consider the following:

- power cables, control, signal and telecommunication lines
- computer and other microprocessor controlled devices.
- television, radio and other playback devices
- electronic and electrical safety equipment
- persons with cardiac pacemakers or hearing aids
- measurement and calibration devices
- noise immunity of other devices in the vicinity
- the time of day at which the work is being done.

The following is recommended to reduce possible interference radiation:

- fit a mains filter to the mains connection
- service the device regularly and keep it in good condition
- welding cables should be completely unwound and installed parallel on the floor, if possible

- if possible, devices and systems at risk from interference radiation should be removed from the work area or shielded.

● Before using the device

Take the device and accessories out of the packaging and check them for damage (e.g. transport damage).

- Fix the carrying strap [1] onto the device (see Fig. C1 – C4).
- Connect the electrode holder [5] and the earth clamp [4] to the welding device.
- Position an electrode in the clamps of the electrode holder.

● Assembling the welding mask

- Fit the handle [8] onto the welding mask [7], as shown in Fig. A.
- Fit the protective glass [11] onto the welding mask [7], as shown in Fig. B.
- The protective glass [11] must be pushed in from the top.

! **PLEASE NOTE:** If you are not able to push the protective glass [11] in fully, gently press on the outside of the protective glass [11].



● Using the device



! **PLEASE NOTE:** The welder is designed for welding with electrodes.



- Use electrode holder clamps without protruding bracket screws, which meet the current safety standards.
- Make sure that the ON/OFF switch [9] is set to position “O” (“OFF”) or that the mains cable [10] is not plugged into the socket.
- Connect the welding cable according to its polarity and in accordance with the specifications of the electrode manufacturer.
- To do this, connect the connector of the clamp [4] with the relevant output on the inverter welder (marked with “-”).
- Connect the connector of the electrode holder [5] with the relevant output on the inverter welder (marked with “+”).
- Put on appropriate protective clothing in accordance with the specifications and prepare your workplace.
- Connect the earth clamp [4] to the workpiece.
- Clamp the electrode into the electrode holder [5].
- Switch the device on by setting the ON/OFF switch [9] to the “I” (“ON”) position.
- Adjust the welding current using the rotary knob [3] depending on the electrode being used.



! **PLEASE NOTE:** See the following table for information on the recommended welding current to be used, depending on the electrode diameter.

Ø Electrode	Welding current
1.6 mm	40–60 A
2.0 mm	60–80 A
2.5 mm	80–100 A
3.2 mm	100–120 A

⚠ ATTENTION: Do not bring the earth clamp  and the electrode holder /electrodes into direct contact with one another.

⚠ ATTENTION: When welding with electrodes (MMA – manual metal arc welding – electrode welding), the electrode holder  and the earth clamp  must be connected in accordance with the specifications of the electrodes to plus (+) or minus (-).

- Hold the welding mask  in front of the face and start the welding procedure.
- To stop the procedure, set the ON/OFF switch  to the “O” (“OFF”) position.

⚠ ATTENTION: When the thermal sensor is triggered, the yellow control lamp  lights up. In this case, it will not be possible to continue welding. The device will continue to run so that the fan can cool the device. As soon as the device is ready for operation again, the yellow control lamp  will switch off automatically. The welding function can now be used again.

⚠ ATTENTION: Make sure that you do not rub the electrodes onto the workpiece. Doing this can damage the workpiece and make it more difficult to ignite the arc. After the arc is ignited, maintain the correct gap from the workpiece. The distance should be appropriate to the diameter of the electrode used. When welding maintain this gap as accurately and consistently as possible. The angle between the electrode and the direction of operation should be between 20° and 30°.

⚠ ATTENTION: The welding clamp and welding electrodes must be placed on the insulated bracket after welding. Wait until the electrode is cooled before removing the welding slag. To weld an intermittent weld seam again you must first remove the welding slag at the welding position.

⚠ ATTENTION: A voltage which is 10% below the rated input voltage of the welding device can have the following consequences:

- The power to the device will reduce.
- The arc stops or becomes unstable.

⚠ ATTENTION:

- The arc radiation can lead to inflammation of the eyes and skin burns.
- Casting and welding slag can cause eye injuries and burns.
- Wear tinted safety goggles or a protective mask.
- The safety mask must meet the EN175 safety standards.
- It is essential that you only use the welding cable which is included with the delivery (10 mm²).

● Welding

Choose between push and drag welding. The following section shows the impact of the direction of movement on the properties of the weld seam:

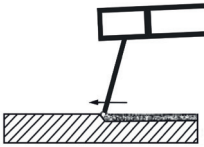
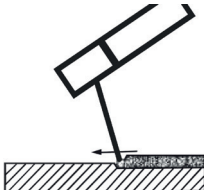
	Push welding	Drag welding
		
Burn	smaller	larger
Weld seam width	larger	smaller
Weld bead	flatter	higher
Weld seam fault	larger	smaller

! **PLEASE NOTE:** You decide for yourself which type of welding is most suitable once you have welded a sample piece.

! **PLEASE NOTE:** Once it has worn down completely, the electrode must be replaced.

● Maintenance and cleaning

! **PLEASE NOTE:** The welder must be regularly serviced and overhauled for proper function and for compliance with the safety requirements. Improper and wrong operation may cause failures and damage to the device.

- Before performing cleaning work on the welding tool, disconnect the mains cable  from the power outlet to ensure the device is safely isolated from the power supply.
- Clean the exterior of the welder and its accessories regularly. Use compressed air, cotton waste or a brush to remove dirt and dust.

! **PLEASE NOTE:** The following kinds of maintenance work must be performed only by suitably-qualified personnel.

- The current regulator, earthing device and internal cables must be serviced regularly.
- Check the insulation resistance levels of the welder regularly. To do this use an appropriate measuring device.
- In the event of a defect or if any parts need to be replaced, please contact the appropriate qualified personnel.

● Information about recycling and disposal



**DO NOT DISPOSE OF ELECTRICAL TOOLS IN HOUSEHOLD WASTE!
DON'T THROW AWAY – RECYCLE!**

According to European Directive 2012/19/EU, used electrical devices must be collected separately for environmentally compatible recycling or recovery. The symbol of the crossed out dustbin means that this device must not be disposed of in household waste at the end of its service life. The device must be handed in at established collection points, recycling centres or waste management depots. The disposal of defective devices which you have sent in will be carried out free of charge. In addition, distributors of electrical and electronic equipment as well as food distributors are obliged to accept returned waste. Lidl provides you with return options directly in its branches and shops. Return and disposal is free of charge for you. When buying a new device you have the right to return an equivalent old device at no charge. In addition you have the option, regardless of whether you are buying a new device, to hand in (up to three) old devices at no charge, as long as the device is no larger than 25 cm in any dimension. Before returning the device please delete all personal information. Before returning, please remove batteries or rechargeable battery packs which are not enclosed by the old device, as well as bulbs, which can be removed without destroying the product and take them to a separate collection point.



Batteries containing harmful substances are labelled with the adjacent symbol, which indicates the prohibition on disposal in household waste. The abbreviations for the essential heavy metals are: Cd = cadmium, Hg = mercury, Pb = lead.

Take used batteries to a waste management company in your city or community or return them to your dealer. This satisfies your legal obligations while also making contribution to protecting the environment.



Please note the marking on the different packaging materials and separate them as necessary. The packaging materials are marked with abbreviations (a) and digits (b) with the following definitions: 1–7: Plastics, 20–22: Paper and cardboard, 80–98: Composite materials.

● EC Declaration of Conformity

We,
C. M. C. GmbH Holding

Responsible for documentation:
Joachim Bettinger
Katharina-Loth-Str. 15
66386 St. Ingbert
Germany

hereby take sole responsibility for declaring that the product

Inverter welder

IAN: **508914_2507**
Item no.: **2926**
Year of manufacture: **2026/18**
Model: **PISG 120 D5**

meets the basic safety requirements as specified in the European Directives

EC Guideline on Electromagnetic Compatibility:

2014/30/EU

Low Voltage Directive:

2014/35/EU

RoHS Directive

2011/65/EU + 2015/863/EU

and the amendments to these Directives.

The object of the declaration described above meets the requirements of Directive 2011/65/EU of the European Parliament and of the Council of 8 June 2011 on the restriction of the use of certain hazardous substances in electrical and electronic equipment. This conformity assessment is based on the following harmonised standards:

EN 60974-6:2016

EN IEC 60974-10: 2021

St. Ingbert, 01.10.2024

C.M.C. GmbH Holding
Katharina-Loth-Straße 15
66386 St. Ingbert
Tel. +49 6894 99897-50
Fax +49 6894 99897-29
J. A. J. Bettinger

Joachim Bettinger

- Quality assurance -

● **Warranty and service information**

Warranty from C. M. C. GmbH Holding

Dear Customer,

The warranty for this equipment is 3 years from the date of purchase. In the event of product defects, you have legal rights against the retailer of this product. Your statutory rights are not affected in any way by our warranty conditions, which are described below.

● **Warranty conditions**

The warranty period begins on the date of purchase. Please retain the original sales receipt. This document is required as your proof of purchase.

Should this product show any defect in materials or manufacture within 3 years from the date of purchase, we will repair or replace it – at our discretion – free of charge. This warranty service requires that you retain proof of purchase (sales receipt) for the defective device for the three year period and that you briefly explain in writing what the fault entails and when it occurred.

If the defect is covered by our warranty, we will repair and return your product or send you a replacement. The original warranty period is not extended when a device is repair or replaced.

● **Warranty period and statutory claims for defects**

The warranty period is not extended by the guarantee. This also applies to replaced and repaired parts. Any damages or defects detected at the time of purchase must be reported immediately after unpacking. Any incidental repairs after the warranty period are subject to a fee.

● Extent of warranty

This device has been manufactured according to strict quality guidelines and carefully inspected before delivery.

The warranty applies to material and manufacturing defects only. This warranty does not extend to product parts, which are subject to normal wear and tear and can thus be regarded as consumable parts, or for damages to fragile parts, e.g. switches or parts made from glass.

This warranty is voided if the product becomes damaged or is improperly used or maintained. For proper use of the product, all of the instructions given in the operating instructions must be followed precisely. If the operating instructions advise you or warn you against certain uses or actions, these must be avoided in all circumstances.

The product is for consumer use only and is not intended for commercial or trade use. The warranty becomes void in the event of misuse and improper use, use of force, and any work on the device that has not been carried out by our authorised service branch.

● Processing of warranty claims

To ensure prompt processing of your claim, please follow the instructions given below.

- Please retain proof of purchase and the article number (e.g. IAN) for all inquiries.
- The product number can be found on the type plate on the product, an engraving on the product, the cover page of your instructions (bottom left), or the sticker on the back or underside of the product.
- In the event of malfunctions or other defects, please first contact our service department below by phone or contact form.
- If your product is found to be defective, you can then send your product with proof of purchase (till receipt) and a statement describing what the fault involves and when it occurred free of charge to the service address given.
- You can view and download this handbook and many more at parkside-diy.com. With this QR code you can go straight to parkside-diy.com. You can access the user instructions for your product by entering the product number (IAN) 508914_2507.



● Service

How to contact us:

GB, IE, NI, CY, MT

Name:	C. M. C. GmbH Holding
Website:	www.cmc-creative.de
Contact form:	https://parkside-diy.com/service
Phone:	0-808-189-0652
Registered office:	Germany

IAN 508914_2507

Please note that the following address is not a service address.
Please contact the service point given above first.











Address:



C. M. C. GmbH Holding
Katharina-Loth-Str. 15
66386 St. Ingbert
Germany

To order spare parts:

www.ersatzteile.cmc-creative.de

Tabelle der verwendeten Piktogramme	Seite	22
Einleitung	Seite	23
Bestimmungsgemäße Verwendung	Seite	23
Lieferumfang	Seite	24
Teilebeschreibung	Seite	24
Technische Daten	Seite	24
Sicherheitshinweise	Seite	24
Vor Inbetriebnahme	Seite	33
Schweißschirm montieren.....	Seite	33
Inbetriebnahme	Seite	33
Schweißen	Seite	34
Wartung und Reinigung	Seite	35
Umwelthinweise und Entsorgungsangaben	Seite	35
EU-Konformitätserklärung	Seite	36
Hinweise zu Garantie und Serviceabwicklung	Seite	37
Garantiebedingungen	Seite	37
Garantiezeit und gesetzliche Mängelansprüche	Seite	37
Garantieumfang.....	Seite	37
Abwicklung im Garantiefall.....	Seite	38
Service	Seite	38

● Tabelle der verwendeten Piktogramme			
	Vorsicht! Betriebsanleitung lesen!	$I_{2\ max}$	Größter Bemessungswert des Schweißstroms
	Netzeingang; Anzahl der Phasen sowie Wechselstromsymbol und Bemessungswert der Frequenz.	$I_{1\ eff}$	Effektivwert des größten Netzstroms
		U_0	Bemessungswert der Leerlaufspannung
	Das nebenstehende Symbol einer durchgestrichenen Mülltonne auf Rädern zeigt, dass dieses Gerät der Richtlinie 2012/19/EU unterliegt.	U_1	Bemessungswert der Netzspannung
	Verwenden Sie das Gerät nicht im Freien und nie bei Regen!	U_2	Genormte Arbeitsspannung
	Elektrischer Schlag von der Schweißelektrode kann tödlich sein!		Schwere bis tödliche Verletzungen möglich.
	Einatmen von Schweißrauch kann ihre Gesundheit gefährden.		Vorsicht! Stromschlaggefahr!
	Schweißfunken können eine Explosion oder einen Brand verursachen.		Wichtiger Hinweis!

	Lichtbogenstrahlen können die Augen schädigen und die Haut verletzen.		Entsorgen Sie Verpackung und Gerät umweltgerecht!
	Elektromagnetische Felder können die Funktion von Herzschrittmachern stören.		Lichtbogenhandschweißen mit umhüllten Stabelektroden
	Achtung, mögliche Gefahren!	IP21S	Schutzart
$I_{1 \max}$	Größter Bemessungswert des Netzstroms		Einphasiger statischer Frequenzumformer-Transformator-Gleichrichter
H	Isolationsklasse		Gleichstrom
	Hergestellt aus Recyclingmaterial.		Größter Schweißzeit-Bemessungswert im intermittierenden Modus Σ_{ON}^1
	Größter Schweißzeit-Bemessungswert im fortlaufenden Modus $t_{ON(max)}$		

Inverter-Schweißgerät PISG 120 D5

● Einleitung



Herzlichen Glückwunsch! Sie haben sich für ein hochwertiges Produkt entschieden. Machen Sie sich vor der ersten Inbetriebnahme mit dem Produkt vertraut. Lesen Sie hierzu aufmerksam die Sicherheitshinweise. Die Inbetriebnahme dieses Produktes darf nur durch unterwiesene Personen erfolgen.

NICHT IN DIE HÄNDE VON KINDERN KOMMEN LASSEN!

● Bestimmungsgemäße Verwendung

Dieses Schweißgerät eignet sich zum Schweißen von Metallen wie Kohlenstoffstahl, legiertem Stahl, rostfreiem Stahl und anderen Edelstählen. Das Produkt verfügt über eine Kontrollleuchte, eine Wärmeschutzanzeige und einen Kühlventilator. Es ist zudem mit einem Tragegurt zum sicheren Anheben und Bewegen des Produktes ausgestattet. Eine unsachgemäße Handhabung des Produktes kann gefährlich für Personen, Tiere und Sachwerte sein. Benutzen Sie das Produkt nur wie beschrieben und für die angegebenen Einsatzbereiche. Bewahren Sie diese Anleitung gut auf. Händigen Sie alle Unterlagen bei Weitergabe des Produktes an Dritte ebenfalls mit aus. Jegliche Anwendung, die von der bestimmungsgemäßen Verwendung abweicht, ist untersagt und potentiell gefährlich. Schäden durch Nichtbeachtung oder Fehlanwendung werden nicht von der Garantie abgedeckt und fallen nicht in den Haftungsbereich des Herstellers. Das Gerät ist nicht für gewerblichen Einsatz bestimmt. Bei gewerblichem Einsatz erlischt die Garantie.

● Lieferumfang

- 1 Inverter-Schweißgerät
- 1 Schweißschirm

- 2 Schweißleitungen
- 1 Kombidrahtbürste mit Schlackehammer

- 1 Tragegurt
- 5 Schweißelektroden (2 x 1,6 mm; 2 x 2,0; 1 x 2,5)
- 1 Bedienungsanleitung

● Teilebeschreibung

1	Tragegurt	7	Schweißschirm
2	Kontrolllampe für Überhitzung	8	Griff
3	Drehknopf	9	EIN- / AUS-Schalter
4	Masseklemme	10	Netzkabel
5	Elektrodenhalter	11	Schutzglas
6	Kombidrahtbürste mit Schlackehammer	12	Schweißelektroden

● Technische Daten

Netzanschluss:	230 V ~ 50 Hz (Wechselstrom)
Max. Schweißstrom und die entsprechende genormte Arbeitsspannung:	10 A/18,4 V - 120 A/22,8 V
Bemessungswert der Netzspannung:	U_1 : 230 V
Größter Bemessungswert der Netzstroms:	I_{1max} : 20,5 A
Maximaler effektiver Eingangsstrom:	I_{1eff} : 11,6 A
Bemessungswert der Leerlaufspannung:	U_0 : 66 V
Schutzart:	IP21S
Schweißbare Materialstärke:	1,5 mm - 3,0 mm

● Sicherheitshinweise

 Bitte lesen Sie die Gebrauchsanweisung sorgfältig durch und beachten Sie die beschriebenen Hinweise. Machen Sie sich anhand dieser Gebrauchsanweisung mit dem Gerät, dessen richtigem Gebrauch sowie den Sicherheitshinweisen vertraut. Auf dem Typenschild stehen alle technischen Daten von diesem Schweißgerät, bitte informieren Sie sich über die technischen Gegebenheiten dieses

Gerätes.

- **⚠️ WARNUNG!** Halten Sie die Verpackungsmaterialien von Kleinkindern fern. Es besteht Erstickungsgefahr!
- Lassen Sie Reparaturen oder/und Wartungsarbeiten nur von qualifizierten Elektro-Fachkräften durchführen.
- Verwenden Sie nur die im Lieferumfang enthaltenen Schweißleitungen.
- Das Gerät sollte während des Betriebes nicht direkt an der Wand stehen, nicht abgedeckt oder zwischen andere Geräte eingeklemmt werden, damit immer genügend Luft durch die Lüftungsschlitze aufgenommen werden kann. Vergewissern Sie sich, dass das Gerät richtig an die Netzspannung angeschlossen ist. Vermeiden Sie jede Zugbeanspruchung der Netzleitung. Ziehen Sie den Netzstecker aus der Steckdose, bevor Sie das Gerät an einem anderen Ort aufstellen.
- Wenn das Gerät nicht im Betrieb ist, schalten Sie es immer mittels EIN- / AUS-Schalter aus. Legen Sie den Elektrodenhalter auf einer isolierten Unterlage ab und nehmen Sie erst nach 15 Minuten Abkühlung die Elektroden aus dem Halter.
- Achten Sie auf den Zustand der Schweißkabel, des Elektrodenhalters sowie der Masseklemmen. Abnutzungen an der Isolierung und an den stromführenden Teilen können Gefahren hervorrufen und die Qualität der Schweißarbeit mindern.
- Lichtbogenschweißen erzeugt Funken, geschmolzene Metallteile und Rauch. Beachten Sie daher: Alle brennbaren Substanzen und / oder Materialien vom Arbeitsplatz und dessen unmittelbarer Umgebung entfernen.
- Sorgen Sie für eine Belüftung des Arbeitsplatzes.
- Schweißen Sie nicht auf Behältern, Gefäßen oder Rohren, die brennbare Flüssigkeiten oder Gase enthalten oder enthalten haben.
- **⚠️ WARNUNG!** Vermeiden Sie jeden direkten Kontakt mit dem Schweißstromkreis. Die Leerlaufspannung zwischen Elektrodenzange und Masseklemme kann gefährlich sein, es besteht die Gefahr eines elektrischen Schlages.
- Lagern oder verwenden Sie das Gerät nicht in feuchter oder in nasser Umgebung oder im Regen. Hier gilt die Schutzbestimmung IP21S.
- Schützen Sie die Augen mit dafür bestimmten Schutzgläsern (DIN Grad 9-10), die Sie auf dem mitgelieferten Schweißschirm befestigen. Verwenden Sie Handschuhe und trockene Schutz-

kleidung, die frei von Öl und Fett ist, um die Haut vor der ultravioletten Strahlung des Lichtbogens zu schützen.

- **⚠️ WARNUNG!** Verwenden Sie die Schweißstromquelle nicht zum Auftauen von Rohren.

Beachten Sie:

- Die Strahlung des Lichtbogens kann die Augen schädigen und Verbrennungen auf der Haut hervorrufen.
- Das Lichtbogenschweißen erzeugt Funken und Tropfen von geschmolzenem Metall, das geschweißte Werkstück beginnt zu glühen und bleibt relativ lange sehr heiß. Berühren Sie das Werkstück deshalb nicht mit bloßen Händen.
- Beim Lichtbogenschweißen werden gesundheitsschädliche Dämpfe freigesetzt. Achten Sie darauf, diese möglichst nicht einzuatmen.
- Schützen Sie sich gegen die gefährlichen Effekte des Lichtbogens und halten Sie nicht an der Arbeit beteiligte Personen mindestens 2 m vom Lichtbogen entfernt.

⚠️ ACHTUNG!

- Während des Betriebes des Schweißgerätes kann es, abhängig von den Netzbedingungen am Anschlusspunkt, zu Störungen in der Spannungsversorgung für andere Verbraucher kommen. Wenden Sie sich im Zweifelsfall an Ihr Energieversorgungsunternehmen.
- Während des Betriebes des Schweißgerätes kann es zu Funktionsstörungen anderer Geräte kommen, z. B. Hörgeräte, Herzschrittmacher usw.

● **Gefahrenquellen beim Lichtbogenschweißen**

Beim Lichtbogenschweißen ergibt sich eine Reihe von Gefahrenquellen. Es ist daher für den Schweißer besonders wichtig, nachfolgende Regeln zu beachten, um sich und andere nicht zu gefährden und Schäden für Mensch und Gerät zu vermeiden.

- Lassen Sie Arbeiten auf der Netzspannungsseite, z. B. an Kabeln, Steckern, Steckdosen usw., nur von einer Elektrofachkraft nach nationalen und örtlichen Vorschriften ausführen.
- Trennen Sie bei Unfällen das Schweißgerät sofort von der Netzspannung.
- Wenn elektrische Berührungsspannungen auftreten, schalten Sie das Gerät sofort aus und lassen es von einer Elektrofachkraft überprüfen.

- Auf der Schweißstromseite immer auf gute elektrische Kontakte achten.
- Beim Schweißen immer an beiden Händen isolierende Handschuhe tragen. Diese schützen vor elektrischen Schlägen (Leerlaufspannung des Schweißstromkreises), vor schädlichen Strahlungen (Wärme und UV-Strahlung) sowie vor glühendem Metall und Schlagspritzern.
- Festes, isolierendes Schuhwerk tragen. Die Schuhe sollen auch bei Nässe isolieren. Halbschuhe sind nicht geeignet, da herabfallende, glühende Metalltropfen Verbrennungen verursachen können.
- Geeignete Schutzkleidung tragen, keine synthetischen Kleidungsstücke.
- Nicht mit ungeschützten Augen in den Lichtbogen sehen, nur Schweißer-Schweißschirm mit vorschriftsmäßigem Schutzglas nach DIN verwenden. Der Lichtbogen gibt außer Licht- und Wärmestrahlen, die eine Blendung bzw. Verbrennung verursachen, auch UV-Strahlen ab. Diese unsichtbare ultraviolette Strahlung verursacht bei ungenügendem Schutz eine erst einige Stunden später bemerkbare, sehr schmerzhafteste Bindehautentzündung. Außerdem ruft UV-Strahlung auf ungeschützte Körperstellen Verbrennung wie bei einem Sonnenbrand hervor.
- Auch in der Nähe des Lichtbogens befindlichen Personen oder Helfer müssen auf die Gefahren hingewiesen und mit den nötigen Schutzmitteln ausgerüstet werden. Wenn erforderlich, Schutzwände aufstellen.
- Beim Schweißen, besonders in kleinen Räumen, ist für ausreichende Frischluftzufuhr zu sorgen, da Rauch und schädliche Gase entstehen.
- An Behältern, in denen Gase, Treibstoffe, Mineralöle oder dgl. gelagert werden, dürfen – auch wenn sie schon vor langer Zeit entleert wurden – keine Schweißarbeiten vorgenommen werden, da durch Rückstände Explosionsgefahr besteht.
- In feuer- und explosionsgefährdeten Räumen gelten besondere Vorschriften.
- Schweißverbindungen, die großen Beanspruchungen ausgesetzt sind und bestimmte Sicherheitsforderungen erfüllen müssen, dürfen nur von besonders ausgebildeten und geprüften Schweißern ausgeführt werden. Beispiele sind Druckkessel, Laufschieben, Anhängerkupplungen usw.
-  **ACHTUNG!** Schließen Sie die Masseklemme stets so nahe

wie möglich an die Schweißstelle an, so dass der Schweißstrom den kürzestmöglichen Weg von der Elektrode zur Masseklemme nehmen kann. Verbinden Sie die Masseklemme niemals mit dem Gehäuse des Schweißgerätes! Schließen Sie die Masseklemme niemals an geerdeten Teilen an, die weit vom Werkstück entfernt liegen, z. B. einem Wasserrohr in einer anderen Ecke des Raumes. Andernfalls könnte es dazu kommen, dass das Schutzleitersystem des Raumes, in dem Sie schweißen, beschädigt wird.

- Verwenden Sie das Schweißgerät nicht im Regen.
- Verwenden Sie das Schweißgerät nicht in feuchter Umgebung.
- Stellen Sie das Schweißgerät nur auf einen ebenen Platz.
- Der Ausgang ist bei einer Umgebungstemperatur von 20 °C bemessen. Die Schweißzeit kann bei höheren Temperaturen verringert sein.

GEFÄHRDUNG DURCH ELEKTRISCHEN SCHLAG:

- Elektrischer Schlag von einer Schweißelektrode kann tödlich sein. Nicht bei Regen oder Schnee schweißen. Trockene Isolierhandschuhe tragen. Die Elektrode nicht mit bloßen Händen anfassen. Keine nassen oder beschädigten Handschuhe tragen. Schützen Sie sich vor einem elektrischen Schlag durch Isolierungen gegen das Werkstück. Das Gehäuse der Einrichtung nicht öffnen.

GEFÄHRDUNG DURCH SCHWEISSRAUCH:

- Das Einatmen von Schweißrauch kann die Gesundheit gefährden. Den Kopf nicht in den Rauch halten. Einrichtungen in offenen Bereichen verwenden. Entlüftung zum Entfernen des Rauches verwenden.

GEFÄHRDUNG DURCH SCHWEISSFUNKEN:

- Schweißfunken können eine Explosion oder einen Brand verursachen. Brennbare Stoffe vom Schweißen fernhalten. Nicht neben brennbaren Stoffen schweißen. Schweißfunken können Brände verursachen. Einen Feuerlöscher in der Nähe bereithalten und einen Beobachter, der ihn sofort benutzen kann. Nicht auf Trommeln oder irgendwelchen geschlossenen Behältern schweißen.

GEFÄHRDUNG DURCH LICHTBOGENSTRAHLEN:

- Lichtbogenstrahlen können die Augen schädigen und die Haut verletzen. Hut und Sicherheitsbrille tragen. Gehörschutz und hoch geschlossenen Hemdkragen tragen. Schweißerschutzhelme tragen und auf passende Filtereinstellungen achten. Vollständigen Körperschutz tragen.

GEFÄHRDUNG DURCH ELEKTROMAGNETISCHE FELDER:

- Schweißstrom erzeugt elektromagnetische Felder. Nicht zusammen mit medizinischen Implantaten verwenden. Niemals die Schweißleitungen um den Körper wickeln. Schweißleitungen zusammenführen.
- **Schweißschirmspezifische Sicherheitshinweise**
 - Überzeugen Sie sich mit Hilfe einer hellen Lichtquelle (z. B. Feuerzeug) immer vor Beginn der Schweißarbeiten von der ordnungsgemäßen Funktion des Schweißschirmes.
 - Durch Schweißspritzer kann die Schutzscheibe beschädigt werden. Tauschen Sie beschädigte oder zerkratzte Schutzscheiben sofort aus.
 - Ersetzen Sie beschädigte oder stark verschmutzte bzw. verspritzte Komponenten unverzüglich.
 - Das Gerät darf nur von Personen betrieben werden, die das 16. Lebensjahr vollendet haben.
 - Machen Sie sich mit den Sicherheitsvorschriften für das Schweißen vertraut. Beachten Sie hierzu auch die Sicherheitshinweise ihres Schweißgerätes.
 - Setzen Sie den Schweißschirm immer beim Schweißen auf. Bei Nichtverwendung können Sie sich schwere Netzhautverletzungen zuziehen.
 - Tragen Sie während des Schweißens immer Schutzkleidung.
 - Verwenden Sie den Schweißschirm nie ohne Schutzscheibe.
 - Tauschen Sie für gute Durchsicht und ermüdungsfreies Arbeiten die Schutzscheibe rechtzeitig.

● **Umgebung mit erhöhter elektrischer Gefährdung**

Beim Schweißen in Umgebungen mit erhöhter elektrischer Gefährdung sind folgende Sicherheitshinweise zu beachten.

Umgebungen mit erhöhter elektrischer Gefährdung sind zum Beispiel anzutreffen:

- An Arbeitsplätzen, an denen der Bewegungsraum eingeschränkt ist, so dass der Schweißer in Zwangshaltung (z. B. kniend, sitzend, liegend) arbeitet und elektrisch leitfähige Teile berührt;
- An Arbeitsplätzen, die ganz oder teilweise elektrisch leitfähig begrenzt sind und an denen eine starke Gefährdung durch vermeidbares oder zufälliges Berühren durch den Schweißer besteht;
- An nassen, feuchten oder heißen Arbeitsplätzen, an denen Luft-

feuchte oder Schweiß den Widerstand der menschlichen Haut und die Isoliereigenschaften oder Schutzausrüstung erheblich herabsetzt.

- Auch eine Metallleiter oder ein Gerüst können eine Umgebung mit erhöhter elektrischer Gefährdung schaffen.

In derartiger Umgebung sind isolierte Unterlagen und Zwischenlagen zu verwenden, ferner Stulpenhandschuhe und Kopfbedeckungen aus Leder oder anderen isolierenden Stoffen zu tragen, um den Körper gegen Erde zu isolieren. Die Schweißstromquelle muss sich außerhalb des Arbeitsbereiches bzw. der elektrisch leitfähigen Flächen und außerhalb der Reichweite des Schweißers befinden.

Zusätzlicher Schutz gegen einen Schlag durch Netzstrom im Fehlerfall kann durch Verwendung eines Fehlerstrom-Schutzschalters vorgesehen sein, der bei einem Ableitstrom von nicht mehr als 30 mA betrieben wird und alle netzbetriebenen Einrichtungen in der Nähe versorgt. Der Fehlerstrom-Schutzschalter muss für alle Stromarten geeignet sein.

Es müssen Mittel zum schnellen elektrischen Trennen der Schweißstromquelle oder des Schweißstromkreises (z.B. Not-Aus-Einrichtung) leicht zu erreichen sein.

Bei der Verwendung von Schweißgeräten unter elektrisch gefährlichen Bedingungen, darf die Ausgangsspannung des Schweißgerätes im Leerlauf nicht höher als 113 V (Scheitelwert) sein. Dieses Schweißgerät darf aufgrund der Ausgangsspannung in diesen Fällen verwendet werden.

● Schweißen in engen Räumen

- Beim Schweißen in engen Räumen kann es zu einer Gefährdung durch toxische Gase (Erstickungsgefahr) kommen.
- In engen Räumen darf nur dann geschweißt werden, wenn sich unterwiesene Personen in unmittelbarer Nähe aufhalten, die notfalls eingreifen können.

Hier ist vor Beginn des Schweißprozesses eine Bewertung durch einen Experten vorzunehmen, um zu bestimmen, welche Schritte notwendig sind, um die Sicherheit der Arbeit sicherzustellen und welche Vorsichtsmaßnahmen während des eigentlichen Schweißvorganges getroffen werden sollten.

● **Summierung der Leerlaufspannungen**

- Wenn mehr als eine Schweißstromquelle gleichzeitig in Betrieb ist, können sich deren Leerlaufspannungen summieren und zu einer erhöhten elektrischen Gefährdung führen. Schweißstromquellen müssen so angeschlossen werden, dass diese Gefährdung minimiert wird. Die einzelnen Schweißstromquellen, mit ihren separaten Steuerungen und Anschlüssen, müssen deutlich gekennzeichnet werden, um erkennen zu lassen, was zu welchem Schweißstromkreis gehört.

● **Verwendung von Schulterchlingen**

Es darf nicht geschweißt werden, wenn die Schweißstromquelle getragen wird, z.B. mit einer Schulterchlinge.

Damit soll verhindert werden:

- Das Risiko, das Gleichgewicht zu verlieren, wenn angeschlossene Leitungen oder Schläuche gezogen werden
- Die erhöhte Gefährdung eines elektrischen Schlages, da der Schweißer mit Erde in Berührung kommt, wenn er eine Schweißstromquelle der Klasse I verwendet, deren Gehäuse durch ihren Schutzleiter geerdet ist.

● **Schutzkleidung**

- Während der Arbeit muss der Schweißer an seinem ganzen Körper durch entsprechende Kleidung und Gesichtsschutz gegen Strahlung und Verbrennungen geschützt sein. Folgende Schritte sollen beachtet werden:
 - Vor der Schweißarbeit die Schutzkleidung anziehen.
 - Handschuhe anziehen.
 - Offenes Fenster oder Ventilator nutzen, um die Luftzufuhr zu garantieren.
 - Schutzbrille und Mundschutz tragen.
- An beiden Händen sind Stulpenhandschuhe aus einem geeigneten Stoff (Leder) zu tragen. Sie müssen sich in einem einwandfreien Zustand befinden.
- Zum Schutz der Kleidung gegen Funkenflug und Verbrennungen sind geeignete Schürzen zu tragen. Wenn die Art der Arbeiten, z. B. des Überkopfschweißens, es erfordert, ist ein Schutzanzug und, wenn nötig, auch ein Kopfschutz zu tragen.

SCHUTZ GEGEN STRAHLEN UND VERBRENNUNGEN

- An der Arbeitsstelle durch einen Aushang „Vorsicht! Nicht in die Flammen sehen!“ auf die Gefährdung der Augen hinweisen. Die Arbeitsplätze sind möglichst so abzuschirmen, dass die in der Nähe befindlichen Personen geschützt sind. Unbefugte sind von den Schweißarbeiten fernzuhalten.
- In unmittelbarer Nähe ortsfester Arbeitsstellen sollen die Wände weder hellfarbig noch glänzend sein. Fenster sind mindestens bis Kopfhöhe gegen Durchlassen oder Zurückwerfen von Strahlung zu sichern, z. B. durch geeigneten Anstrich.

● EMV-Geräteklassifizierung

Gemäß der Norm **IEC 60974- 10** handelt es sich hier um ein Schweißgerät mit der elektromagnetischen Verträglichkeit der Klasse A. Geräte der Klasse A sind Geräte, die sich für den Gebrauch in allen anderen Bereichen außer dem Wohnbereich und solchen Bereichen eignen, die direkt an ein Niederspannungs-Versorgungsnetz angeschlossen sind, das (auch) Wohngebäude versorgt. Geräte der Klasse A müssen die Grenzwerte der Klasse A einhalten.

⚠ WARNHINWEIS: Geräte der Klasse A sind für den Betrieb in einer industriellen Umgebung vorgesehen. Wegen der auftretenden leistungsgebundenen als auch gestrahlten Störgrößen kann es möglicherweise Schwierigkeiten geben, die elektromagnetische Verträglichkeit in anderen Umgebungen sicherzustellen.

Auch wenn das Gerät die Emissionsgrenzwerte gemäß Norm einhält, können entsprechende Geräte dennoch zu elektromagnetischen Störungen in empfindlichen Anlagen und Geräten führen. Für Störungen, die beim Arbeiten durch den Lichtbogen entstehen, ist der Anwender verantwortlich und der Anwender muss geeignete Schutzmaßnahmen treffen.

Hierbei muss der Anwender besonders berücksichtigen:

- Netz-, Steuer-, Signal und Telekommunikationsleitungen
- Computer und andere mikroprozessorgesteuerte Geräte
- Fernseh-, Radio- und andere Wiedergabegeräte
- elektronische und elektrische Sicherheitseinrichtungen
- Personen mit Herzschrittmachern oder Hörgeräten
- Mess- und Kalibriereinrichtungen
- Störfestigkeit sonstiger Einrichtungen in der Nähe
- die Tageszeit, zu der die Arbeiten durchgeführt werden.

Um mögliche Störstrahlungen zu verringern, wird empfohlen:

- den Netzanschluss mit einem Netzfilter auszurüsten
- das Gerät regelmäßig zu warten und in einem guten Pflegezu-

stand zu halten

- Schweißleitungen sollten vollständig abgewickelt werden und möglichst parallel auf dem Boden verlaufen
- durch Störstrahlung gefährdete Geräte und Anlagen sollten möglichst aus dem Arbeitsbereich entfernt werden oder abgeschirmt werden.

● Vor Inbetriebnahme

Entnehmen Sie das Gerät und das Zubehör aus der Verpackung und überprüfen Sie diese auf Schäden (z. B. Transportschäden).

- Befestigen Sie den Tragegurt [1] am Gerät (siehe Abb. C1–C4).
- Schließen Sie den Elektrodenhalter [5] und die Masseklemme [4] am Schweißgerät an.
- Setzen Sie eine Elektrode in die Elektrodenhalteklammern.

● Schweißschirm montieren

- Montieren Sie den Griff [8] am Schweißschirm [7], wie in Abb. A dargestellt.
- Montieren Sie das Schutzglas [11] am Schweißschirm [7], wie in Abb. B dargestellt.
- Das Schutzglas [11] muss oben eingeschoben werden.

! **HINWEIS:** Sollte sich das Schutzglas [11] nicht vollständig einschieben lassen, drücken Sie von außen leicht auf das Schutzglas [11].

● Inbetriebnahme

! **HINWEIS:** Das Schweißgerät ist für das Schweißen mit Elektroden geeignet.

- Benutzen Sie Elektrodenhalteklammern ohne hervorstehende Halterungsschrauben, die den heutigen Sicherheitsstandards entsprechen.
- Stellen Sie sicher, dass der EIN- / AUS-Schalter [9] auf Position „O“ („OFF“) gestellt ist bzw. dass das Netzkabel [10] nicht in die Steckdose eingesteckt ist.
- Verbinden Sie die Schweißkabel ihrer Polarität entsprechend und nach den Angaben des Elektrodenherstellers.
- Verbinden Sie dazu den Anschluss der Masseklemme [4] mit dem entsprechenden Ausgang am Inverter-Schweißgerät (gekennzeichnet mit „-“).
- Verbinden Sie den Anschluss der Elektrodenhalter [5] mit dem entsprechenden Ausgang am Inverter-Schweißgerät (gekennzeichnet mit „+“).
- Legen Sie gemäß der Vorgaben geeignete Schutzkleidung an und bereiten Sie ihren Arbeitsplatz vor.
- Schließen Sie die Masseklemme [4] an das Werkstück an.
- Klemmen Sie die Elektrode in den Elektrodenhalter [5].
- Schalten Sie das Gerät ein, indem Sie den EIN- / AUS-Schalter [9] auf Position „I“ („ON“) stellen.
- Stellen Sie den Schweißstrom mit dem Drehknopf [3] je nach verwendeter Elektrode ein.

! **HINWEIS:** Den empfohlenen einzustellenden Schweißstrom in Abhängigkeit vom Elektroden-durchmesser entnehmen Sie nachfolgender Tabelle.

Ø Elektrode	Schweißstrom
1,6 mm	40–60 A

2,0 mm	60–80 A
2,5 mm	80–100 A
3,2 mm	100–120 A

⚠ ACHTUNG: Die Masseklemme **4** und der Elektrodenhalter **5**/die Elektrode dürfen nicht in direkten Kontakt gebracht werden.

⚠ ACHTUNG: Beim Schweißen mit Elektroden (MMA - manual metal arc welding - Elektrodenschweißen), muss der Elektrodenhalter **5** und die Masseklemme **4** entsprechend den Angaben der Elektroden an Plus (+) bzw. Minus (-) angeschlossen werden.

- Halten Sie den Schweißschirm **7** vor das Gesicht und beginnen Sie mit dem Schweißvorgang.
- Um den Arbeitsvorgang zu beenden, stellen Sie den EIN- / AUS-Schalter **9** auf Position „O“ („OFF“).

⚠ ACHTUNG: Beim Auslösen des Thermowächters leuchtet die gelbe Kontrolllampe **2** auf. In diesem Fall ist kein weiteres Schweißen möglich. Das Gerät ist weiterhin in Betrieb, damit der Lüfter das Gerät abkühlt. Sobald das Gerät wieder betriebsbereit ist, schaltet sich die gelbe Kontrolllampe **2** automatisch aus. Die Schweißfunktion ist nun wieder gegeben.

⚠ ACHTUNG: Achten Sie darauf, die Elektrode nicht am Werkstück zu reiben. Damit kann das Werkstück beschädigt und die Zündung des Lichtbogens erschwert werden. Halten Sie nach dem Zünden des Lichtbogens den korrekten Abstand zum Werkstück ein. Die Entfernung sollte dem Durchmesser der verwendeten Elektrode entsprechen. Halten Sie diesen Abstand während des Schweißens möglichst genau und konstant ein. Der Winkel zwischen der Elektrode und der Arbeitsrichtung sollte zwischen 20° und 30° liegen.

⚠ ACHTUNG: Schweißklemme und Schweißelektrode müssen nach dem Schweißvorgang auf der isolierten Halterung abgelegt werden. Erst wenn die Elektrode abgekühlt ist, kann die Schmelzschlacke entfernt werden. Um die unterbrochene Schweißnaht neu zu schweißen, muss zuerst die Schmelzschlacke an der Schweißposition entfernt werden.

⚠ ACHTUNG: Eine Spannung, die 10 % unter der Nenneingangsspannung des Schweißgeräts liegt, kann zu folgenden Konsequenzen führen:

- Der Strom des Geräts verringert sich.
- Der Lichtbogen bricht ab oder wird instabil.

⚠ ACHTUNG:

- Die Lichtbogenstrahlung kann zu Augenentzündungen und Hautverbrennungen führen.
- Spritz- und Schmelzschlacken können Augenverletzungen und Verbrennungen verursachen.
- Tragen Sie eine abgetönte Augenschutzbrille oder eine Schutzmaske.
- Die Schutzmaske muss dem Sicherheitsstandard EN175 entsprechen.
- Es dürfen ausschließlich Schweißkabel verwendet werden, die im Lieferumfang enthalten sind (10 mm²).

● Schweißen

Wählen Sie zwischen stechendem und schleppendem Schweißen. Im Folgenden wird der Einfluss der Bewegungsrichtung auf die Eigenschaften der Schweißnaht dargestellt:

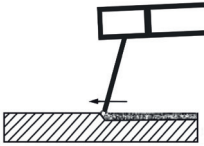
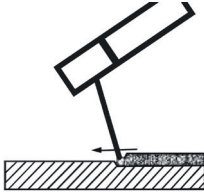
	Stechendes Schweißen	Schleppendes Schweißen
		
Einbrand	kleiner	größer
Schweißnahtbreite	größer	kleiner
Schweißraupe	flacher	höher
Schweißnahtfehler	größer	kleiner

! **HINWEIS:** Welche Art des Schweißens geeigneter ist, entscheiden Sie selbst, nachdem Sie ein Probestück geschweißt haben.

! **HINWEIS:** Nach vollständiger Abnutzung der Elektrode muss diese ausgetauscht werden.

● **Wartung und Reinigung**

! **HINWEIS:** Das Schweißgerät muss für eine einwandfreie Funktion sowie für die Einhaltung der Sicherheitsanforderungen regelmäßig gewartet und überholt werden. Unsachgemäßer und falscher Betrieb können zu Ausfällen und Schäden am Gerät führen.

- Bevor Sie Reinigungsarbeiten an dem Schweißgerät durchführen, ziehen Sie das Netzkabel  aus der Steckdose, damit das Gerät sicher vom Stromkreis getrennt wird.
- Säubern Sie das Schweißgerät, sowie dessen Zubehör regelmäßig von außen. Entfernen Sie Schmutz und Staub mit Hilfe von Luft, Putzwolle oder einer Bürste.

! **HINWEIS:** Folgende Wartungsarbeiten dürfen nur von ausgewiesenen Fachkräften durchgeführt werden.

- Stromregler, Erdungsvorrichtung und interne Leitungen sollten regelmäßig gewartet werden.
- Überprüfen Sie regelmäßig die Isolationswiderstände des Schweißgeräts. Verwenden Sie dazu das entsprechende Messgerät.
- Im Falle eines Defekts oder bei erforderlichem Austausch von Geräteteilen wenden Sie sich bitte an das entsprechende Fachpersonal.

● **Umwelthinweise und Entsorgungsangaben**



**WERFEN SIE ELEKTROWERKZEUGE NICHT IN DEN HAUSMÜLL!
ROHSTOFFRÜCKGEWINNUNG STATT MÜLLENTSORGUNG!**

Gemäß Europäischer Richtlinie 2012/19/EU müssen verbrauchte Elektrogeräte getrennt gesammelt und einer umweltgerechten Wiederverwertung zugeführt werden. Das Symbol der durchgestrichenen Mülltonne bedeutet, dass dieses Gerät am Ende der Nutzungszeit nicht über den Hausmüll entsorgt werden darf. Das Gerät ist bei eingerichteten Sammelstellen, Wertstoffhöfen oder Entsorgungsbetrieben abzugeben. Die Entsorgung Ihrer defekten, eingesendeten Geräte führen wir kostenlos durch. Zudem sind Vertreter von Elektro- und Elektronikgeräten sowie Vertreter von Lebensmitteln

zur Rücknahme verpflichtet. Lidl bietet Ihnen Rückgabemöglichkeiten direkt in den Filialen und Märkten an. Rückgabe und Entsorgung sind für Sie kostenfrei. Beim Kauf eines Neugerätes haben Sie das Recht, ein entsprechendes Altgerät unentgeltlich zurückzugeben. Zusätzlich haben Sie die Möglichkeit, unabhängig vom Kauf eines Neugerätes, unentgeltlich (bis zu drei) Altgeräte abzugeben, die in keiner Abmessung größer als 25 cm sind. Bitte löschen Sie vor der Rückgabe alle personenbezogenen Daten. Bitte entnehmen Sie vor der Rückgabe Batterien oder Akkumulatoren, die nicht vom Altgerät umschlossen sind, sowie Lampen, die zerstörungsfrei entnommen werden können und führen diese einer separaten Sammlung zu.



Schadstoffhaltige Batterien sind mit nebenstehenden Symbolen gekennzeichnet, die auf das Verbot der Entsorgung über den Hausmüll hinweisen. Die Bezeichnungen für das ausschlaggebende Schwermetall sind: Cd = Cadmium, Hg =Quecksilber, Pb = Blei.

Befördern Sie verbrauchte Batterien zu einer Entsorgungseinrichtung in Ihrer Stadt oder Gemeinde oder zurück zum Händler. Sie erfüllen damit die gesetzlichen Verpflichtungen und leisten einen wichtigen Beitrag zum Umweltschutz.



Beachten Sie die Kennzeichnung auf den verschiedenen Verpackungsmaterialien und trennen Sie diese gegebenenfalls gesondert. Die Verpackungsmaterialien sind gekennzeichnet mit Abkürzungen (a) und Ziffern (b) mit folgender Bedeutung: 1–7: Kunststoffe, 20–22: Papier und Pappe, 80–98: Verbundstoffe.

● EU-Konformitätserklärung

Wir, die

C. M. C. GmbH Holding

Dokumentenverantwortlicher:

Joachim Bettinger

Katharina-Loth-Str. 15

DE-66386 St. Ingbert

DEUTSCHLAND

erklären in alleiniger Verantwortung, dass das Produkt

Inverter-Schweißgerät

IAN: **508914_2507**

Art. - Nr.: **2926**

Herstellungsjahr: **2026/18**

Modell: **PISG 120 D5**

den wesentlichen Schutzanforderungen genügt, die in den Europäischen Richtlinien

EU-Richtlinie Elektromagnetische Verträglichkeit:

2014/30/EU

Niederspannungsrichtlinie:

2014/35/EU

RoHS-Richtlinie:

2011/65/EU + 2015/863/EU

und deren Änderungen festgelegt sind.

Der oben beschriebene Gegenstand der Erklärung erfüllt die Vorschriften der Richtlinie 2011/65/EU des Europäischen Parlaments und des Rates vom 08. Juni 2011 zur Beschränkung der Verwendung bestimmter gefährlicher Stoffe in Elektro- und Elektronikgeräten. Für die Konformitätsbewertung wurden folgende harmonisierte Normen herangezogen:

St. Ingbert, 01.10.2024

C.M.C. GmbH Holding
Katharina-Loth-Straße 15
66386 St.Ingbert
Tel. +49 6894 99897-50
Fax +49 6894 99897-29
J. A. J. [Signature]

Joachim Bettinger
- Qualitätssicherung -

● Hinweise zu Garantie und Serviceabwicklung

Garantie der C.M.C GmbH Holding

Sehr geehrte Kundin, sehr geehrter Kunde, Sie erhalten auf dieses Gerät 3 Jahre Garantie ab Kaufdatum. Im Falle von Mängeln dieses Produkts stehen Ihnen gegen den Verkäufer des Produkts gesetzliche Rechte zu. Diese gesetzlichen Rechte werden durch unsere im Folgenden dargestellte Garantie nicht eingeschränkt.

● Garantiebedingungen

Die Garantiefrist beginnt mit dem Kaufdatum. Bitte bewahren Sie den Original-Kassenbon gut auf. Diese Unterlage wird als Nachweis für den Kauf benötigt. Tritt innerhalb von drei Jahren ab dem Kaufdatum dieses Produkts ein Material- oder Fabrikationsfehler auf, wird das Produkt von uns – nach unserer Wahl – für Sie kostenlos repariert oder ersetzt. Diese Garantieleistung setzt voraus, dass innerhalb der Drei-Jahres-Frist das defekte Gerät und der Kaufbeleg (Kassenbon) vorgelegt und schriftlich kurz beschrieben wird, worin der Mangel besteht und wann er aufgetreten ist. Wenn der Defekt von unserer Garantie gedeckt ist, erhalten Sie das reparierte oder ein neues Produkt zurück. Mit Reparatur oder Austausch des Produkts beginnt kein neuer Garantiezeitraum.

● Garantiezeit und gesetzliche Mängelansprüche

Die Garantiezeit wird durch die Gewährleistung nicht verlängert. Dies gilt auch für ersetzte und reparierte Teile. Eventuell schon beim Kauf vorhandene Schäden und Mängel müssen sofort nach dem Auspacken gemeldet werden. Nach Ablauf der Garantiezeit anfallende Reparaturen sind kostenpflichtig.

● Garantieumfang

Das Gerät wurde nach strengen Qualitätsrichtlinien sorgfältig produziert und vor Anlieferung gewissenhaft geprüft. Die Garantieleistung gilt für Material oder Fabrikationsfehler. Diese Garantie erstreckt sich nicht auf Produktteile, die normaler Abnutzung ausgesetzt sind und daher als Verschleißteile angesehen werden können oder für Beschädigungen an zerbrechlichen Teilen, z. B. Schalter oder solchen, die aus Glas gefertigt sind. Diese Garantie verfällt, wenn das Produkt beschädigt, nicht sachgemäß benutzt oder gewartet wurde. Für eine sachgemäße Benutzung des Produkts sind alle in der Bedienungsanleitung aufgeführten Anweisungen genau einzuhalten. Verwendungszwecke und Handlungen, von denen in der Bedienungsanleitung abgeraten oder vor denen gewarnt wird, sind unbedingt zu vermeiden. Das Produkt ist lediglich für den privaten und nicht für den gewerblichen Gebrauch bestimmt. Bei missbräuchlicher und unsachgemäßer Behandlung, Gewaltanwendung und

bei Eingriffen, die nicht von unserer autorisierten Service-Niederlassung vorgenommen wurden, erlischt die Garantie.

● Abwicklung im Garantiefall

Um eine schnelle Bearbeitung ihres Anliegens zu gewährleisten, folgen Sie bitte den folgenden Hinweisen:

- Bitte halten Sie für alle Anfragen den Kassenbon und die Artikelnummer (z. B. IAN) als Nachweis für den Kauf bereit.
- Die Artikelnummer entnehmen Sie bitte dem Typenschild am Produkt, einer Gravur am Produkt, dem Titelblatt Ihrer Anleitung (unten links) oder dem Aufkleber auf der Rück- oder Unterseite des Produktes.
- Sollten Funktionsfehler oder sonstige Mängel auftreten, kontaktieren Sie zunächst die nachfolgend benannte Serviceabteilung telefonisch oder per Kontaktformular.
- Ein als defekt erfasstes Produkt können Sie dann unter Beifügung des Kaufbelegs (Kassenbon) und der Angabe, worin der Mangel besteht und wann er aufgetreten ist, für Sie portofrei an die Ihnen mitgeteilte Service Anschrift übersenden.
- Auf parkside-diy.com können Sie diese und viele weitere Handbücher einsehen und herunterladen. Mit diesem QR-Code gelangen Sie direkt auf parkside-diy.com. Wählen Sie Ihr Land aus, und suchen Sie über die Suchmaske nach der Bedienungsanleitung. Mittels Eingabe der Artikelnummer (IAN) 508914_2507 gelangen Sie zur Bedienungsanleitung für Ihren Artikel.



● Service

So erreichen Sie uns:

DE, AT, BE, CH

Name:

C. M. C. GmbH Holding

Internet-Adresse: www.cmc-creative.de

Kontaktformular: <https://parkside-diy.com/service>

Telefon: +49 (0) 6894/ 9989750
(Normaltarif aus dem dt. Festnetz)

Fax: +49 (0) 6894/ 9989729

Sitz:

Deutschland

IAN 508914_2507

Bitte beachten Sie, dass die folgende Anschrift keine Serviceanschrift ist. Kontaktieren Sie zunächst die oben benannte Servicestelle.

Adresse:

C. M. C. GmbH Holding

Katharina-Loth-Str. 15

DE-66386 St. Ingbert











DEUTSCHLAND











Bestellung von Ersatzteilen:

www.ersatzteile.cmc-creative.de



Tableau des pictogrammes utilisés	Page	40
Introduction	Page	41
Utilisation conforme à l'emploi prévu	Page	41
Contenu	Page	42
Descriptif des pièces	Page	42
Données techniques	Page	42
Consignes de sécurité	Page	42
Avant la mise en service	Page	51
Montage du masque de soudeur	Page	51
Mise en service	Page	51
Soudage	Page	52
Maintenance et nettoyage	Page	53
Indications relatives à l'environnement et à la mise au rebut	Page	53
Déclaration de conformité CE	Page	54
Remarques sur la garantie et le service après-vente	Page	55
Conditions de garantie	Page	55
Période de garantie et revendications légales pour vices	Page	56
Étendue de la garantie	Page	56
Faire valoir sa garantie	Page	56
Service après-vente	Page	57

● Tableau des pictogrammes utilisés			
	Attention ! Lire le mode d'emploi !	$I_{2 \max}$	Valeur maximale de la mesure du courant de soudage
 1 ~ 50 Hz	Entrée secteur ; Nombre de phases, symbole du courant alternatif, et valeur de mesure de la fréquence.	$I_{1 \text{ eff}}$	Valeur efficace du courant secteur maximal
		U_0	Valeur de mesure de la tension en circuit ouvert
	Le symbole ci contre représentant une poubelle à roues barrée montre que cet appareil est soumis à la directive 2012/19/UE.	U_1	Valeur de mesure de la tension secteur
	N'utilisez pas l'appareil à l'extérieur et jamais sous la pluie !	U_2	Tension de travail normalisée
	Une décharge électrique de l'électrode de soudage peut être mortelle !		Risque de blessures sévères, voire mortelles
	Respirer la fumée de soudage peut nuire à votre santé.		Attention ! Risque d'électrocution !
	Les étincelles de soudage peuvent provoquer une explosion ou un incendie.		Remarque importante !

	Le rayonnement de l'arc électrique peut provoquer des lésions oculaires et cutanées.		Éliminez l'emballage et l'appareil dans le respect de l'environnement !
	Les champs électromagnétiques peuvent perturber le fonctionnement des stimulateurs cardiaques.		Soudage manuel à l'arc avec électrodes enrobées
	Attention, dangers potentiels !	IP21S	Indice de protection
$I_{1 \text{ max}}$	Valeur maximale de mesure du courant secteur		Convertisseur de fréquence-transformateur-redresseur monophasé statique
H	Classe d'isolation		Courant continu
	Fabriqué à partir de matériaux recyclés.		Valeur de mesure maximale de la durée de soudage dans le mode intermittent Σ_{ON}^t
	Valeur de mesure maximale de la durée de soudage dans le mode continu $t_{\text{ON (max)}}$		

Poste à souder Inverter PISG 120 D5

● Introduction



Félicitations ! Vous avez opté pour un produit de grande qualité. Familiarisez-vous avec le produit avant de l'utiliser pour la première fois. Veuillez lire attentivement les consignes de sécurité. La mise en service de ce produit est réservée à des personnes initiées.

TENIR HORS DE PORTÉE DES ENFANTS !

● Utilisation conforme à l'emploi prévu

Ce poste à souder convient pour souder des métaux comme l'acier au carbone, l'acier allié et les autres aciers inoxydables. Le produit est doté d'un voyant lumineux de contrôle, d'un témoin de contrôle de surchauffe et d'un ventilateur de refroidissement. Il est également équipé d'une sangle pour soulever et déplacer le produit en toute sécurité. Toute utilisation non conforme du produit représente un danger pour les personnes, les animaux et les biens matériels. Utilisez le produit uniquement tel que décrit et pour les domaines d'utilisation indiqués. Conservez soigneusement ce mode d'emploi. En cas de transmission du produit à un tiers, remettez-lui tous les documents. Toute utilisation autre que celle conforme à l'usage prévu est interdite et potentiellement dangereuse. Les dommages découlant du non-respect des consignes ou d'une utilisation inappropriée ne sont pas couverts par la garantie et n'entrent pas dans le domaine de responsabilité du fabricant. L'appareil n'est pas destiné à un usage commercial. En cas d'utilisation commerciale, la garantie devient caduque.

● Contenu

1 poste à souder Inverter
1 masque de soudeur

2 câbles de soudage
1 brosse métallique avec marteau à scories

1 sangle de transport
5 électrodes de soudage (2 x 1,6 mm ; 2 x 2,0 ; 1 x 2,5)
1 mode d'emploi

● Descriptif des pièces

1	Sangle de transport	7	Masque de soudeur
2	Témoin de contrôle de surchauffe	8	Poignée
3	Molette	9	Interrupteur Marche/Arrêt
4	Borne de masse	10	Câble secteur
5	Porte-électrodes	11	Verre de protection
6	Brosse métallique avec marteau à scories	12	Électrodes de soudage

● Données techniques

Alimentation secteur :	230 V ~ 50 Hz (courant alternatif)
Courant de soudage max. et tension de service normalisée correspondante :	10 A/18,4 V – 120 A/22,8 V
Valeur de mesure de la tension secteur :	U_1 : 230 V
Valeur maximale de mesure du courant secteur :	I_{1max} : 20,5 A
Courant d'entrée efficace max. :	I_{1eff} : 11,6 A
Valeur de mesure de la tension en circuit ouvert :	U_0 : 66 V
Indice de protection :	IP21S
Épaisseur du matériau à usiner :	1,5 mm – 3,0 mm

● Consignes de sécurité

 Veuillez lire le mode d'emploi et en observer les consignes avec la plus grande attention. Utilisez le présent mode d'emploi pour vous familiariser avec l'appareil, son utilisation conforme et les consignes de sécurité. La plaque signalétique comprend toutes les données techniques de ce poste à souder. Veuillez vous informer des caractéristiques techniques de cet appareil.

- **⚠ AVERTISSEMENT !** Tenez les emballages hors de portée des enfants. Risque d'étouffement !
- Confiez les réparations et/ou les travaux de maintenance uniquement à des électriciens qualifiés.
- Utilisez uniquement les câbles de soudage fournis.
- En cours d'utilisation, l'appareil ne doit pas être posé directement contre un mur ni recouvert ou entouré d'autres appareils, de manière à garantir une aération toujours suffisante par les fentes d'aération. Assurez-vous que l'appareil est correctement raccordé à la tension secteur. Évitez toute traction sur le câble d'alimentation. Débranchez la fiche secteur de la prise murale avant de déplacer l'appareil.
- Lorsque l'appareil n'est pas utilisé, éteignez-le toujours à l'aide de l'interrupteur Marche/Arrêt. Déposez le porte-électrodes sur une surface isolée et attendez 15 minutes avant de retirer les électrodes.
- Vérifiez l'état du câble de soudage, du porte-électrodes et des bornes de masse. Toute trace d'usure de l'isolation et des parties conductrices représentent un danger et réduit la qualité de la soudure.
- Le soudage à l'arc produit des étincelles, des particules de métal fondu et de la fumée. Aussi, respectez les consignes suivantes : Retirez les substances et/ou matériaux inflammables du poste de travail et de l'environnement direct.
- Veillez à la bonne aération du poste de travail.
- N'effectuez pas de soudage sur des contenants, récipients ou tuyaux contenant ou ayant contenu des liquides ou des gaz inflammables.

- **⚠ AVERTISSEMENT !** Évitez tout contact direct avec le circuit électrique de soudage. La tension à vide entre la pince porte-électrodes et la borne de masse présente un danger de choc électrique.
- Ne stockez pas ou n'utilisez pas l'appareil dans un environnement humide ou sous la pluie. L'appareil bénéficie de l'indice de protection IP21S.
- Protégez vos yeux avec des verres de protection prévus à cet effet (DIN degré 9–10), que vous fixerez sur le masque de soudeur fourni avec l'appareil. Portez des gants et des vêtements de protection secs, exempts de traces d'huile et de graisse, pour protéger votre peau du rayonnement ultraviolet de l'arc électrique.

- **⚠ AVERTISSEMENT !** N'utilisez pas la source de courant de soudage pour dégeler des tuyaux.

Remarque :

- Le rayonnement de l'arc peut provoquer des lésions oculaires et des brûlures cutanées.
- Le soudage à l'arc produit des étincelles et des gouttes de métal fondu, la pièce traitée devient incandescente et reste très chaude relativement longtemps. Ne touchez pas la pièce traitée à mains nues.
- Le soudage à l'arc produit des vapeurs toxiques. Veillez à ne pas les inhaler.
- Protégez-vous des effets dangereux de l'arc et veillez à ce que les personnes présentes se tiennent à au moins 2 m lorsque vous travaillez.

⚠ ATTENTION !

- L'utilisation du poste à souder peut perturber l'alimentation en tension d'autres utilisateurs en fonction du point de raccordement au secteur. En cas de doute, consultez votre fournisseur d'électricité.
- L'utilisation du poste à souder peut générer des perturbations sur d'autres appareils tels que les appareils auditifs, les pace makers, etc.

● Sources de danger lors de travaux de soudage à l'arc

Le soudage à l'arc présente différentes sources de danger. Le soudeur doit donc impérativement respecter les règles suivantes pour ne mettre personne en danger et ne pas endommager l'appareil.

- Seul un électricien spécialisé est habilité à réaliser les travaux sur le secteur, par ex. sur les câbles, les prises, en fonction des dispositions nationales et locales en vigueur.
- En cas d'accident, débranchez immédiatement le poste à souder du secteur.
- En cas de tensions électriques de contact, éteignez l'appareil et faites-le vérifier par un électricien spécialisé.
- Vérifiez que les contacts électriques sont toujours en bon état côté courant de soudage.
- Portez toujours des gants lorsque vous réalisez des travaux de soudage. Ils vous protégeront des chocs électriques (tension de circuit ouvert du circuit de courant de soudage), des rayonnements nocifs (rayonnement de chaleur et UV), du métal incandescent et des éclats de métal.

- Portez des chaussures de protection isolantes. Les chaussures vous protégeront également de l'humidité. Ne portez pas de chaussures ouvertes, vous risqueriez de vous brûler avec des gouttes de métal en fusion.
- Portez des vêtements de protection adaptés et jamais de vêtements synthétiques.
- Ne regardez jamais l'arc directement et portez toujours un masque de soudeur avec un verre de protection conforme aux normes DIN en vigueur. L'arc dégage une lumière et une chaleur pouvant provoquer un éblouissement ou des brûlures et, notamment, des rayons UV. En cas de protection insuffisante, ce rayonnement ultraviolet invisible peut provoquer des inflammations oculaires très douloureuses que vous ne remarquerez, le cas échéant, que plusieurs heures plus tard. En outre, les rayons UV peuvent provoquer des brûlures sur la peau, comme un coup de soleil.
- Les personnes se tenant à proximité de l'arc doivent être informées des risques et porter les équipements de protection nécessaires. Le cas échéant, installez des parois de protection.
- Lors de travaux de soudage, notamment dans des locaux de dimensions réduites, veillez à aérer la pièce car le soudage produit des fumées et des gaz toxiques.
- Ne procédez jamais à des travaux de soudage sur des récipients contenant ou ayant contenu (même il y a très longtemps) des gaz, des carburants, des huiles minérales ou toute autre substance équivalente, car le moindre résidu pourrait provoquer une explosion.
- Les mêmes règles s'appliquent dans les atmosphères explosibles ou présentant un risque d'incendie.
- Les soudures exposées à des charges importantes et devant répondre à certaines exigences de sécurité ne doivent être réalisées que par des soudeurs formés et qualifiés. C'est notamment le cas pour les cuves sous pression, les rails, les attelages, etc.
- **⚠ ATTENTION !** Branchez la borne de masse le plus près possible de la soudure pour que le trajet du courant de soudage de l'électrode à la borne de masse soit le plus court possible. Ne branchez jamais la borne de masse sur le boîtier du poste à souder ! Ne branchez jamais la borne de masse sur un élément mis à la terre à distance de la pièce à traiter, comme une canalisation d'eau à l'autre bout de la pièce. Vous risqueriez d'endommager le système de mise à la terre de la pièce dans laquelle vous effectuez les travaux de soudage.

- N'utilisez jamais le poste à souder sous la pluie.
- N'utilisez jamais le poste à souder dans un environnement humide.
- Posez toujours le poste à souder sur une surface plane.
- La sortie est mesurée à une température ambiante de 20 °C. La durée de soudage peut diminuer lorsque la température est plus élevée.

RISQUE DE CHOC ÉLECTRIQUE :

- Le choc électrique d'une électrode de soudage peut être mortel. Ne soudez pas sous la pluie ou la neige. Portez des gants isolants secs. Ne touchez pas l'électrode à mains nues. Ne portez pas des gants mouillés ou endommagés. Protégez-vous contre les chocs électriques en vous isolant de la pièce traitée. N'ouvrez pas le boîtier du dispositif.

DANGER DÙ À LA FUMÉE DE SOUDAGE :

- Inhaler la fumée de soudage peut nuire à la santé. Ne restez pas la tête dans la fumée. Utilisez le dispositif dans des espaces ouverts. Utilisez une ventilation pour évacuer la fumée.

DANGER DÙ AUX ÉTINCELLES DE SOUDAGE :

- Les étincelles de soudage peuvent provoquer une explosion ou un incendie. Tenez les matériaux inflammables à distance. Ne soudez pas à proximité de matériaux inflammables. Les étincelles de soudage peuvent provoquer des incendies. Conservez un extincteur à proximité et demandez à un observateur de rester à proximité, afin qu'il puisse l'utiliser immédiatement si nécessaire. N'effectuez pas de travaux de soudage sur des fûts ou autres récipients fermés.

DANGER DÙ AU RAYONNEMENT DE L'ARC ÉLECTRIQUE :

- Le rayonnement de l'arc électrique peut provoquer des lésions oculaires et cutanées. Portez une cagoule et des lunettes de sécurité. Portez une protection auditive et une chemise à col haut et fermé. Portez un masque de soudeur et vérifiez que vous utilisez le bon filtre. Portez une protection corporelle complète.

DANGER DÙ AUX CHAMPS ÉLECTROMAGNÉTIQUES :

- Le courant de soudage génère des champs électromagnétiques. N'utilisez pas l'appareil si vous portez des implants médicaux. N'enroulez jamais les câbles de soudage autour de votre corps. Regroupez les câbles de soudage.

● Consignes de sécurité propres au masque de soudeur

- Utilisez toujours une source de lumière vive (par ex. un briquet) avant de commencer les travaux de découpe pour vous assurer que le masque de soudeur fonctionne correctement.
- L'écran de protection peut être endommagé par des éclats. Remplacez immédiatement les écrans de protection endommagés ou rayés.
- Remplacez immédiatement les composants endommagés ou très sales.
- L'appareil ne peut être utilisé que par des personnes âgées de plus de 16 ans.
- Familiarisez-vous avec les consignes de sécurité concernant le soudage. Respectez également les consignes de sécurité de votre poste à souder.
- Portez toujours un masque de soudeur lors de travaux de soudage. Dans le cas contraire, vous risquez de graves lésions de la rétine.
- Portez toujours des vêtements de protection lors de travaux de soudage.
- N'utilisez jamais le masque de soudeur sans le verre de protection.
- Remplacez l'écran de protection en temps utile pour une bonne visibilité et un travail sans fatigue.

● Environnement présentant un danger électrique accru

Lors de travaux de soudage dans un environnement présentant un danger électrique accru, respectez les consignes suivantes.

Les environnements présentant un danger électrique accru sont notamment :

- les postes de travail confinés, imposant au soudeur une position contraignante (par ex. à genou, assis, allongé) et l'amenant à toucher des pièces conductrices ;
- les postes de travail entièrement ou partiellement conducteurs et présentant un risque accru de contact accidentel entre le soudeur et ces pièces ;
- les postes de travail en milieu mouillé, humide ou chaud, l'humidité de l'air ou la sueur étant susceptibles de réduire considérablement la résistance de la peau et les propriétés isolantes de l'équipement de protection.
- Une échelle en métal ou un échafaudage peuvent également être considérés comme un environnement présentant un danger électrique accru.

Dans ces environnements, il convient d'utiliser des surfaces isolantes et des couches intermédiaires et de porter des gants et une cagoule en cuir ou autres matériaux isolants pour isoler le corps de la terre. La source du courant de soudage doit se trouver en dehors de la zone de travail ou des surfaces conductrices et hors de portée du soudeur.

Pour mieux vous protéger contre les décharges dues au courant du secteur en cas de dysfonctionnement, vous pouvez utiliser un interrupteur de protection contre les courts-circuits ; ce dernier fonctionne avec un courant de travail maximal de 30 mA et alimente tous les dispositifs environnants sur secteur. Le disjoncteur différentiel doit être adapté à tous les types de courant.

Les dispositifs permettant de couper rapidement la source du courant de soudage ou le circuit électrique de soudage (par ex. dispositif d'arrêt d'urgence) doivent être accessibles facilement.

Lorsque vous utilisez un poste à souder dans un environnement présentant un danger électrique accru, la tension de sortie du poste à souder ne doit pas dépasser 113 V (valeur de crête) en marche à vide. Ce poste à souder peut être utilisé dans ces cas de figure, en raison de la tension de sortie.

● Soudage dans des endroits exigus

- Lors de travaux de soudage dans des endroits exigus, vous risquez d'être exposé à des gaz toxiques (risque d'asphyxie).
- Les travaux de soudage sont autorisés dans des endroits exigus uniquement en présence de personnes compétentes pouvant intervenir en cas de danger.

Avant d'utiliser le poste à souder, vous devez demander à un expert d'évaluer les étapes nécessaires pour garantir la sécurité du travail et les mesures de sécurité requises pendant le processus de soudage.

● Cumul des tensions à vide

- Si vous utilisez plusieurs sources de courant de soudage simultanément, leurs tensions à vide peuvent se cumuler et présenter un risque électrique accru. Raccordez les sources de courant de soudage de manière à limiter ce danger. Vous devez identifier clairement les sources de courant de soudage avec leurs commandes et branchements respectifs afin de pouvoir déterminer à quel circuit électrique de soudage elles correspondent.

● Utilisation de la bandoulière

N'utilisez pas le poste à souder si vous portez la source de courant de soudage, par ex. avec une bandoulière, afin de prévenir les risques suivants :

- Risque de perte d'équilibre si vous tirez sur des câbles ou tuyaux
- risque accru de choc électrique, puisque le soudeur touche le sol lorsqu'il utilise une source de courant de soudage de classe I, dont le boîtier dispose d'un conducteur de protection (mise à la terre).

● Vêtements de protection

- Pour travailler, le soudeur doit être protégé des rayonnements et des brûlures sur tout le corps par des vêtements appropriés et une protection faciale. Les étapes suivantes doivent être respectées :
 - Enfilez des vêtements de protection avant de souder.
 - Enfilez des gants.
 - Ouvrez les fenêtres ou utilisez un ventilateur pour assurer une aération suffisante.
 - Portez des lunettes et un masque de protection.
- Portez sur les deux mains des gants à manchette faits d'un matériau approprié (cuir). Ils doivent être en parfait état.
- Un tablier approprié doit être porté pour protéger les vêtements contre les étincelles volantes et les brûlures. Si la nature du travail, par ex. le soudage au-dessus de la tête, l'exige, une combinaison de protection et, si nécessaire, une protection de la tête doivent être portées.

PROTECTION CONTRE LES RAYONNEMENTS ET LES BRÛLURES

- Sur le poste de travail, apposez une pancarte « Attention ! Ne pas regarder les flammes directement ! » pour indiquer le risque pour les yeux. Les lieux de travail doivent être protégés autant que possible de manière à protéger les personnes se trouvant à proximité. Les personnes non autorisées doivent rester à distance des travaux de soudage.
- À proximité immédiate des postes de travail fixes, les murs ne doivent être ni clairs ni brillants. Les fenêtres doivent être protégées au moins jusqu'à hauteur de la tête contre la transmission ou la réflexion du rayonnement, par ex. par une peinture appropriée.

● Classification des appareils CEM

Conformément à la norme **IEC 60974-10**, il s'agit ici d'un poste à souder avec une compatibilité électromagnétique de classe A. Les appareils de classe A sont des appareils conçus pour être utilisés dans tous les environnements hormis les habitations et les environnements directement reliés à un réseau d'alimentation à basse tension alimentant (également) une habitation. Les appareils de classe A doivent respecter les valeurs limites de la classe A.

⚠ AVERTISSEMENT : les appareils de classe A sont prévus pour être utilisés dans un environnement industriel. Les grandeurs perturbatrices irradiées mais aussi dues à la performance peuvent rendre difficile le respect de la conformité électromagnétique dans d'autres environnements.

Même si l'appareil respecte les limites d'émission conformément à la norme, les appareils correspondants peuvent néanmoins provoquer des interférences électromagnétiques dans les installations et appareils sensibles. L'utilisateur est responsable de toute interférence causée par l'arc lors de l'utilisation et doit prendre les mesures de protection appropriées.

Pour cela, l'utilisateur doit porter une attention particulière :

- aux câbles secteur, de commande, de signalisation et de télécommunication ;
- aux ordinateurs et autres appareils commandés par microprocesseur ;
- aux appareils de télévision, radios et autres appareils de reproduction sonore ou visuelle ;
- aux dispositifs de sécurité électroniques et électriques ;
- aux personnes portant un stimulateur cardiaque ou un appareil auditif ;
- aux dispositifs de mesure et d'étalonnage ;
- à la résistance aux interférences provenant d'autres dispositifs à proximité ;
- à l'heure à laquelle les travaux sont effectués.

Pour réduire les éventuels rayonnements parasites, il est recommandé :

- d'équiper la prise avec un filtre réseau,
- d'effectuer régulièrement la maintenance de l'appareil et de le garder en bon état d'entretien,
- les câbles de soudage doivent être complètement déroulés et si possible parallèlement au sol

- les appareils et installation mis(es) en danger par des rayonnements parasites doivent être retirés ou blindés de la zone de travail dans la mesure du possible.

● Avant la mise en service

Sortez l'appareil et les accessoires de l'emballage et vérifiez qu'ils sont en bon état (par ex. dommages durant le transport)

- Fixez la bandoulière [1] à l'appareil (voir Fig. C1 – C4).
- Branchez le porte-électrodes [5] et la borne de masse [4] au poste à souder.
- Placez une électrode dans la pince du porte-électrodes.

● Montage du masque de soudeur

- Montez la poignée [8] sur le masque de soudeur [7], comme sur la Fig. A.
- Monter le verre de protection [11] sur le masque de soudure [7], comme sur la fig. B.
- Insérez le verre de protection [11] par le haut.

! **REMARQUE :** Si vous n'arrivez pas à insérer entièrement le verre de protection [11], appuyez légèrement sur l'extérieur du verre de protection [11].

● Mise en service

! **REMARQUE :** Le poste à souder convient pour des travaux de soudage avec des électrodes.

- Utilisez des pinces à porte-électrodes sans vis de fixation saillantes, conformément aux normes en vigueur actuellement.
- Vérifiez que l'interrupteur Marche/Arrêt [9] est sur la position « O » (« Arrêt ») et que le cordon d'alimentation [10] n'est pas branché à la prise secteur.
- Reliez le câble de soudage en respectant les polarités et conformément aux instructions du fabricant.
- Pour cela, branchez le raccord de la borne de masse [4] à la sortie correspondante du poste à souder Inverter (marqué « - »).
- Branchez le raccord de la borne de masse [5] (rouge) à la sortie correspondante du poste à souder Inverter (rouge « + »).
- Enfilez des vêtements de protection conformément aux instructions et préparez votre poste de travail.
- Branchez la borne de masse [4] à la pièce à usiner.
- Insérez l'électrode dans le porte-électrodes [5].
- Allumez l'appareil en mettant l'interrupteur Marche/Arrêt [9] en position « I » (« Marche »).
- Réglez le courant de soudage au moyen de la molette [3] en fonction de l'électrode choisie.

! **REMARQUE :** Vous trouverez dans le tableau suivant les indications recommandées sur le courant de soudage en fonction du diamètre de l'électrode.

Ø électrodes	Courant de soudage
1,6 mm	40–60 A
2,0 mm	60–80 A
2,5 mm	80–100 A
3,2 mm	100–120 A

! **ATTENTION :** La borne de masse [4] et le porte-électrodes [5] / l'électrode ne doivent jamais entrer en contact direct.

⚠ ATTENTION : Lors de travaux de soudage avec des électrodes (MMA – manual metal arc welding – soudure à l'électrode), vous devez brancher le porte-électrodes [5] et la borne de masse [4] conformément aux indications des électrodes à la borne plus (+) ou moins (-).

- Tenez le masque de soudeur [7] devant votre visage pour commencer les travaux de soudage.
- Pour terminer le travail, mettre l'interrupteur Marche/Arrêt [9] sur « O » (« OFF »).

⚠ ATTENTION : En cas de déclenchement du capteur thermique, le voyant de contrôle jaune [2] s'allume. Dans ce cas, vous ne pouvez plus souder. L'appareil reste allumé pour permettre au ventilateur de le refroidir. Dès que l'appareil est de nouveau fonctionnel, le voyant jaune [2] s'éteint. Vous pouvez de nouveau souder.

⚠ ATTENTION : Veillez à ce que l'électrode ne frotte pas sur la pièce à usiner. Vous risqueriez de l'endommager ou de ne pas déclencher l'arc correctement. Une fois l'arc de soudage allumé, veillez à respecter la distance avec la pièce à usiner. La distance doit correspondre au diamètre de l'électrode utilisée. Veillez à garder une distance précise et constante pendant tout le travail de soudage. L'angle entre l'électrode et la distance de travail doit être compris entre 20° et 30°.

⚠ ATTENTION : Après les travaux de soudage, vous devez poser la pince à souder et l'électrode sur le support isolé. Attendez que l'électrode ait refroidi avant d'enlever les scories. Si vous reprenez le soudage sur une soudure interrompue, enlevez d'abord les scories de la soudure.

⚠ ATTENTION : Une tension inférieure de 10 % à la tension nominale d'entrée peut avoir les conséquences suivantes :

- Le courant diminue sur l'appareil.
- L'arc est interrompu ou devient instable.

⚠ ATTENTION :

- Le rayonnement de l'arc peut provoquer des inflammations oculaires et des brûlures de la peau.
- Les scories peuvent provoquer des blessures oculaires et des brûlures.
- Portez des lunettes de protection ou un masque de protection.
- Le masque de protection doit être conforme à la norme de sécurité EN175.
- Utilisez uniquement les câbles de soudage fournis avec l'appareil (10 mm²).

● Soudage

Vous avez le choix entre un soudage par point ou au cordon. Vous trouverez ci-après l'impact de la direction du mouvement sur la propriété de la soudure :

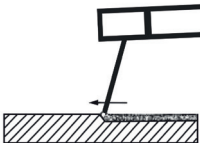
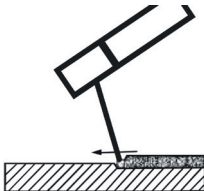
	Soudage par point	Soudage au cordon
		
Pénétration	petite	plus grande
Largeur de la soudure	plus grande	petite
Cordon de soudure	Plus plat	Plus épais
Défaut de la soudure	plus grande	petite

! **REMARQUE :** Vous pouvez choisir le type de soudure le plus adapté après avoir effectué un essai.

! **REMARQUE :** Remplacez l'électrode une fois qu'elle est entièrement usée.

● Maintenance et nettoyage

! **REMARQUE :** Vous devez effectuer régulièrement la maintenance et les réparations du poste à souder afin d'en garantir le bon fonctionnement, ainsi que la conformité aux consignes de sécurité. Toute utilisation non conforme risque d'endommager l'appareil.

- Avant d'effectuer les travaux de nettoyage sur le poste à souder, débranchez le cordon d'alimentation  pour couper l'appareil du circuit électrique.
- Nettoyez régulièrement le poste à souder et les accessoires depuis l'extérieur. Éliminez la saleté et la poussière avec de l'air, de la laine de nettoyage ou une brosse.

! **REMARQUE :** Seul du personnel qualifié et initié est habilité à effectuer les travaux de maintenance suivants.

- Effectuez une maintenance régulière du régulateur de courant, du dispositif de mise à la terre et des câbles intérieurs.
- Vérifiez régulièrement les résistances d'isolement du poste à souder. Utilisez pour cela l'appareil de mesure adapté.
- En cas de composants défectueux ou nécessitant un remplacement, adressez-vous au personnel compétent.

● Indications relatives à l'environnement et à la mise au rebut



NE JETEZ PAS LES OUTILS ÉLECTRONIQUES AVEC LES ORDURES MÉNAGÈRES ! RÉCUPÉRER LES MATIÈRES PREMIÈRES PLUTÔT QUE D'ÉLIMINER LES DÉCHETS !

Conformément à la directive européenne 2012/19/UE, les appareils électriques usagés doivent être collectés séparément et faire l'objet d'un recyclage respectueux de l'environnement. Le symbole de la poubelle barrée signifie que cet appareil ne doit pas être jeté avec les ordures ménagères à la fin de sa durée d'utilisation. L'appareil doit être déposé dans des centres de collecte, des centres de recyclage ou des entreprises d'élimination des déchets. Nous nous chargeons gratuitement de l'élimination des appareils défectueux que vous nous envoyez. En outre, les distributeurs d'équipements électriques et électroniques et les distributeurs de denrées alimentaires sont tenus de les reprendre. Lidl propose des options de retour directement dans les filiales et les commerces. Le retour et l'élimination sont gratuits pour vous. Lors de l'achat d'un appareil neuf, vous avez le droit de retourner gratuitement un appareil usagé correspondant. En outre, vous avez la possibilité, indépendamment de l'achat d'un nouvel appareil, de remettre gratuitement vos anciens appareils (jusqu'à trois) dont les dimensions ne dépassent pas 25 cm. Veuillez supprimer toutes les données personnelles avant de les déposer. Avant de retourner l'appareil, veuillez retirer les piles ou les accumulateurs qui ne sont pas intégrés dans l'appareil usagé, ainsi que les lampes qui peuvent être retirées sans être détruites, et les déposer dans un lieu de collecte séparée.



Les batteries polluantes sont marquées des symboles suivants, qui indiquent l'interdiction de les jeter avec les ordures ménagères. Voici les dénominations des différents métaux lourds :
Cd = cadmium, Hg = mercure, Pb = plomb.

Déposez les batteries usagées dans un point de collecte de votre ville ou de votre commune ou rapportez-les chez votre commerçant. Vous êtes ainsi en conformité avec les obligations légales et apportez une contribution importante à la protection de l'environnement.



Tenez compte des marquages sur les différents matériaux d'emballage et jetez-les séparément, le cas échéant. Les matériaux d'emballage sont identifiés par des abréviations (a) et des chiffres (b) ayant la signification suivante :

1-7 : plastiques, 20-22 : papier et carton, 80-98 : matériaux composites.

● Déclaration de conformité CE

Nous, la société

C. M. C. GmbH Holding

Responsable des documents :

Joachim Bettinger

Katharina-Loth-Str. 15

DE-66386 St. Ingbert

ALLEMAGNE

déclarons sous notre responsabilité exclusive que le produit

Poste à souder Inverter

IAN : **508914_2507**

N° de réf. : **2926**

Année de fabrication : **2026/18**

Modèle : **PISG 120 D5**

satisfait aux exigences de protection essentielles indiquées dans les directives européennes

Directive européenne sur la compatibilité électromagnétique :

2014/30/UE

Directive basse tension :

2014/35/UE

Directive RoHS :

2011/65/UE + 2015/863/UE

et les amendements respectifs.

L'objet de la déclaration décrit ci-dessus satisfait aux prescriptions de la directive 2011/65/UE du Parlement et du Conseil Européen datée du 8 juin 2011 et relative à la limitation de l'utilisation de certaines substances dangereuses dans les appareils électriques et électroniques. Pour l'évaluation de la conformité, les normes harmonisées suivantes ont été prises comme références :

EN 60974-6:2016

EN IEC 60974-10: 2021

St. Ingbert, le 01/10/2024

C.M.C. GmbH Holding
Katharina-Loth-Straße 15
66386 St. Ingbert
Tel. +49 6894 99897-50
Fax +49 6894 99897-29

J. Bettinger

Joachim Bettinger

- Chef du contrôle qualité -

● Remarques sur la garantie et le service après-vente

Garantie de la C. M. C. GmbH Holding

Chère cliente, cher client, cet appareil bénéficie d'une période de garantie de 3 ans à compter de la date d'achat. En cas de défaillance, vous êtes en droit de retourner ce produit au vendeur. La présente garantie ne constitue pas une restriction de vos droits légaux.

● Conditions de garantie

Article L217-16 du Code de la consommation

Lorsque l'acheteur demande au vendeur, pendant le cours de la garantie commerciale qui lui a été consentie lors de l'acquisition ou de la réparation d'un bien meuble, une remise en état couverte par la garantie, toute période d'immobilisation d'au moins sept jours vient s'ajouter à la durée de la garantie qui restait à courir.

Cette période court à compter de la demande d'intervention de l'acheteur ou de la mise à disposition pour réparation du bien en cause, si cette mise à disposition est postérieure à la demande d'intervention.

Indépendamment de la garantie commerciale souscrite, le vendeur reste tenu des défauts de conformité du bien et des vices rédhibitoires dans les conditions prévues aux articles L217-4 à L217-13 du Code de la consommation et aux articles 1641 à 1648 et 2232 du Code Civil.

Article L217-4 du Code de la consommation

Le vendeur livre un bien conforme au contrat et répond des défauts de conformité existant lors de la délivrance.

Il répond également des défauts de conformité résultant de l'emballage, des instructions de montage ou de l'installation lorsque celle-ci a été mise à sa charge par le contrat ou a été réalisée sous sa responsabilité.

Article L217-5 du Code de la consommation

Le bien est conforme au contrat :

1° S'il est propre à l'usage habituellement attendu d'un bien semblable et, le cas échéant :

- s'il correspond à la description donnée par le vendeur et possède les qualités que celui-ci a présentées à l'acheteur sous forme d'échantillon ou de modèle ;
- s'il présente les qualités qu'un acheteur peut légitimement attendre eu égard aux déclarations publiques faites par le vendeur, par le producteur ou par son représentant, notamment dans la publicité ou l'étiquetage ;

2° Ou s'il présente les caractéristiques définies d'un commun accord par les parties ou être propre à tout usage spécial recherché par l'acheteur, porté à la connaissance du vendeur et que ce dernier a accepté.

Article L217-12 du Code de la consommation

L'action résultant du défaut de conformité se prescrit par deux ans à compter de la délivrance du bien.

Article 1641 du Code civil

Le vendeur est tenu de la garantie à raison des défauts cachés de la chose vendue qui la rendent impropre à l'usage auquel on la destine, ou qui diminuent tellement cet usage que l'acheteur ne l'aurait pas acquise, ou n'en aurait donné qu'un moindre prix, s'il les avait connus.

Article 1648 1er alinéa du Code civil

L'action résultant des vices rédhibitoires doit être intentée par l'acquéreur dans un délai de deux ans à compter de la découverte du vice.

● Période de garantie et revendications légales pour vices

La durée de la garantie n'est pas rallongée par la prestation de garantie. Ceci s'applique aussi aux pièces remplacées et réparées. Les dommages et les vices que se trouvent déjà éventuellement à l'achat doivent être signalés immédiatement après le déballage. Les réparations dues après la fin de la période de garantie sont payantes.

● Étendue de la garantie

L'appareil a été fabriqué selon des critères de qualité stricts et contrôlé consciencieusement avant sa livraison.

La garantie couvre les vices matériels et de fabrication. Cette garantie ne s'étend pas aux pièces du produit soumises à une usure normale et qui, par conséquent, peuvent être considérées comme des pièces d'usure, ni aux dommages sur des composants fragiles, comme p. ex. des interrupteurs et des éléments fabriqués en verre.

La garantie prend fin si le produit est endommagé suite à une utilisation inappropriée ou à un entretien défaillant. Toutes les indications fournies dans le manuel d'utilisation doivent être scrupuleusement respectées pour garantir une utilisation conforme du produit. Les utilisations ou manipulations déconseillées dans le mode d'emploi ou sujettes à un avertissement dans ce même manuel doivent impérativement être évitées.

Le produit est exclusivement destiné à un usage privé et non commercial. Les manipulations incorrectes et inappropriées, l'usage de la force ainsi que les interventions réalisées par toute autre personne que notre centre de service après-vente agréé annulent la garantie.

● Faire valoir sa garantie

Pour garantir la rapidité d'exécution de la procédure de garantie, veuillez respecter les indications suivantes :

- Veuillez conserver le ticket de caisse et le numéro de référence de l'article (par ex. IAN) au titre de preuves d'achat pour toute demande.
- Le numéro de référence de l'article est indiqué sur la plaque signalétique, sur une gravure sur le produit, sur la couverture de votre manuel (en bas à gauche) ou sur un autocollant placé sur la face arrière ou inférieure de l'appareil.
- En cas de dysfonctionnement de l'appareil ou de tout autre défaut, contactez en premier lieu le service après-vente par téléphone ou par formulaire de contact aux coordonnées indiquées ci-dessous.
- Tout produit considéré comme défectueux peut alors être envoyé sans frais de port supplémentaires au service après-vente indiqué, accompagné de la preuve d'achat et d'une description écrite du défaut mentionnant également sa date d'apparition.
- Vous pouvez lire et télécharger ce mode d'emploi, ainsi que d'autres manuels sur le site parkside-diy.com. Ce code QR vous permet d'accéder directement au site parkside-diy.com. Saisissez le numéro d'article (IAN) 508914_2507 pour accéder au mode d'emploi de votre article.



● Service après-vente

Nous contacter :

FR, BE, CH

Nom :	Ecos Office Forbach
Site web :	www.cmc-creative.de
Formulaire de contact :	https://parkside-diy.com/service
Téléphone :	0033 (0) 3 87 84 72 34
Siège :	Allemagne

IAN 508914_2507

Veillez noter que les coordonnées fournies ci-après ne sont pas les coordonnées du service après-vente. Contactez d'abord le service après-vente indiqué ci-dessus.

Adresse :

C. M. C. GmbH Holding

Katharina-Loth-Str. 15

DE-66386 St. Ingbert





Allemagne

Commande de pièces de rechange :

www.ersatzteile.cmc-creative.de

Tabel van de gebruikte pictogrammen	Pagina	58
Inleiding	Pagina	59
Gebruik conform de voorschriften	Pagina	59
Leveringsomvang	Pagina	60
Onderdeelbeschrijving	Pagina	60
Technische gegevens	Pagina	60
Veiligheidsinstructies	Pagina	60
Voor ingebruikname	Pagina	68
Lasscherm monteren	Pagina	68
Ingebruikname	Pagina	68
Lassen	Pagina	70
Onderhoud en reiniging	Pagina	70
Milieu-informatie en afvalverwijderingsrichtlijnen	Pagina	71
EU-conformiteitsverklaring	Pagina	71
Aanwijzingen over garantie en afhandelen van de service	Pagina	72
Garantievoorwaarden	Pagina	72
Garantieperiode en wettelijke garantieclaims	Pagina	73
Omvang van de garantie	Pagina	73
Afwikkeling in geval van garantie	Pagina	73
Service	Pagina	74

● Tabel van de gebruikte pictogrammen			
	Voorzichtig! Lees de bedieningshandleiding!	$I_{2 \max}$	Grootste nominale waarde van de lasstroom
	Netingang; aantal fasen alsmede wisselstroomsymbool en nominale waarde van de frequentie.	$I_{1 \text{ eff}}$	Effectieve waarde van de grootste netstroom
		U_0	Nominale waarde van de nullastspanning
	Het symbool van een doorgestreepte vuilcontainer op wielen hiernaast laat zien dat dit apparaat is onderworpen aan richtlijn 2012/19/EU.	U_1	Nominale waarde van de netspanning
	Gebruik het apparaat niet buiten en nooit in de regen!	U_2	Gestandaardiseerde bedrijfsspanning
	Elektrische schok van de laselektrode kan dodelijk zijn!		Ernstig tot dodelijk letsel mogelijk.
	Lasroken inademen kan schadelijk zijn voor uw gezondheid.		Voorzichtig! Gevaar voor een elektrische schok!
	Lasvonken kunnen een explosie of een brand veroorzaken.		Belangrijke aanwijzing!

	Vlamboogstralen kunnen de ogen beschadigen en de huid verwonden.		Voer de verpakking en het apparaat op een milieuvriendelijke wijze af!
	Elektromagnetische velden kunnen de werking van pacemakers verstoren.		Booglassen met de hand met beklede staafelektroden
	Let op, mogelijke gevaren!	IP21S	Beschermingsgraad
$I_{1 \max}$	Grootste nominale waarde van de netstroom		Eenfasige statische frequentieomvormer-transformator-gelijkrichter
H	Isolatieklasse		Gelijkstroom
	Gemaakt van gerecycled materiaal.		Grootste nominale lastijdwaarde in de intermitterende modus Σt_{ON}
	Grootste nominale lastijdwaarde in de lopende modus $t_{ON(max)}$		

Inverter-lasapparaat PISG 120 D5

● Inleiding



Hartelijk gefeliciteerd! U hebt gekozen voor een hoogwaardig product. Leer het product voor de eerste ingebruikname kennen. Lees hiertoe de veiligheidsinstructies aandachtig door. De ingebruikname van dit product mag alleen door geïnstrueerde personen worden uitgevoerd.

BUITEN HET BEREIK VAN KINDEREN HOUDEN!

● Gebruik conform de voorschriften

Dit lasapparaat is geschikt voor het lassen van metalen, zoals koolstofstaal, gelegeerd staal, roestvrij staal en andere edelstaalsoorten. Het product beschikt over een indicatielampje, een hitteweergave en een koelventilator. Het is bovendien met een draagriem voor het veilig optillen en bewegen van het product uitgerust. Een ondeskundige hantering van het product kan gevaarlijk zijn voor personen, dieren en goederen. Gebruik het product alleen zoals is beschreven en voor de vermelde toepassingsgebieden. Bewaar deze handleiding goed. Overhandig ook alle documentatie bij de overdracht van het product aan derden. Elk gebruik dat afwijkt van het gebruik conform de voorschriften, is verboden en is mogelijk gevaarlijk. Schade door niet-inachtname of verkeerd gebruik wordt niet door de garantie gedekt en valt niet onder de aansprakelijkheid van de fabrikant. Het apparaat is niet bestemd voor commercieel gebruik. Bij commercieel gebruik vervalt de garantie.

● Leveringsomvang

1 inverter-lasapparaat

1 lasscherm

2 laskabels

1 Combi-draadborstel met slakkenhamer

1 draagriem

5 laselektroden (2 x 1,6 mm; 2 x 2,0; 1 x 2,5)

1 gebruikershandleiding

● Onderdeelbeschrijving

1	Draagriem	7	Lasscherm
2	Indicatielampje voor oververhitting	8	Greep
3	Draaiknop	9	AAN/UIT-schakelaar
4	Aardingsklem	10	Stroomkabel
5	Elektrodehouder	11	Veiligheidsglas
6	Combi-draadborstel met slakkenhamer	12	Laselektroden

● Technische gegevens

Netaansluiting:	230 V~ 50 Hz (wisselstroom)
Max. Lasstroom en de overeenkomstige genormeerde werkspanning:	10 A/18,4 V – 120 A/22,8 V
Nominale waarde van de netspanning:	U_1 : 230 V
Grootste nominale waarde van de netstroom:	I_{1max} : 20,5 A
Maximale reële ingangsstroom:	I_{1eff} : 11,6 A
Nominale waarde van de nullastspanning:	U_0 : 66 V
Beschermingsgraad:	IP21S
Lasbare materiaaldikte:	1,5 mm – 3,0 mm

● Veiligheidsinstructies

 Lees de bedieningshandleiding zorgvuldig door en neem de beschreven instructies in acht. Maak u met behulp van deze bedieningshandleiding vertrouwd met het apparaat, het correcte gebruik ervan en de veiligheidsinstructies. Op het typeplaatje staan alle technische gegevens van dit lasapparaat. Leer de technische specificaties van dit apparaat kennen.

- **⚠ WAARSCHUWING!** Houd de verpakkingsmaterialen uit de buurt van kleine kinderen. Er bestaat verstikkingsgevaar!
- Laat reparaties en/of onderhoudswerkzaamheden alleen door gekwalificeerde elektriciens uitvoeren.
- Gebruik alleen de meegeleverde laskabels.
- Het apparaat mag tijdens het gebruik niet direct tegen de wand staan, niet worden afgedekt of tussen andere apparaten geklemd, zodat altijd voldoende lucht door de ventilatiesleuven kan worden opgenomen. Controleer of het apparaat correct op de netspanning is aangesloten. Vermijd iedere trekbelasting van de voedingskabel. Trek de stroomstekker uit het stopcontact, voordat u het apparaat op een andere plaats opstelt.
- Wanneer het apparaat niet wordt gebruikt, schakelt u het altijd met de AAN/UIT-schakelaar uit. Leg de elektrodehouder op een geïsoleerde ondergrond en haal de elektroden pas na 15 minuten afkoeling uit de houder.
- Let op de staat van de laskabels, de elektrodehouder en de aardingsklemmen. Slijtage aan de isolatie en aan de stroomvoerende delen kan gevaarlijk zijn en de kwaliteit van het laswerk verminderen.
- Booglassen produceert vonken, gesmolten metalen deeltjes en rook. Let daarom op: verwijder alle brandbare stoffen en/of materialen van de werkplek en de onmiddellijke omgeving ervan.
- Zorg voor ventilatie van de werkplek.
- Las niet op containers, vaten of buizen die brandbare vloeistoffen of gassen bevatten of bevat hebben.

- **⚠ WAARSCHUWING!** Vermijd elk direct contact met het elektrische lascircuit. De nullastspanning tussen elektrodetang en aardingsklem kan gevaarlijk zijn. Er bestaat gevaar voor een elektrische schok.
- Berg het apparaat niet op of gebruik het niet in een vochtige of natte omgeving of in de regen. Hier geldt de beschermingsklasse IP21S.
- Bescherm de ogen met de daarvoor bedoelde veiligheidsglazen (DIN graad 9–10), die u op het meegeleverde lasscherm bevestigt. Draag handschoenen en droge beschermende kleding, die vrij is van olie en vet om de huid te beschermen tegen de ultraviolette straling van de vlamboog.

- **⚠ WAARSCHUWING!** Gebruik de lasstroombron niet om leidingen te ontdooien.

Let op:

- De straling van de vlamboog kan de ogen beschadigen en brandwonden op de huid veroorzaken.
- Booglassen produceert vonken en druppels gesmolten metaal, het gelaste werkstuk begint te gloeien en blijft relatief lang zeer heet. Raak het werkstuk daarom niet met blote handen aan.
- Bij booglassen komen dampen vrij die schadelijk zijn voor de gezondheid. Zorg ervoor dat u deze, indien mogelijk, niet inademt.
- Bescherm uzelf tegen de gevaarlijke gevolgen van de vlamboog en houd personen die niet bij het werk zijn betrokken, op een afstand van minstens 2 m van de vlamboog verwijderd.

LET OP!

- Tijdens het gebruik van het lasapparaat kan het, afhankelijk van de netspanning aan het aansluitpunt, tot storingen in de stroomvoorziening voor andere verbruikers komen. Neem in geval van twijfel contact op met uw energieleverancier.
- Tijdens het gebruik van het lasapparaat kunnen er functiestooringen van andere apparaten, bijv. hoorapparaten, pacemakers, enz., ontstaan.

● Gevarenbronnen bij vlambooglassen

Bij vlambooglassen zijn er een reeks gevarenbronnen. Daarom is het voor de lasser bijzonder belangrijk om de volgende regels in acht te nemen, om zichzelf en anderen niet in gevaar te brengen en schadelijke gevolgen voor mens en apparaat te vermijden.

- Laat werkzaamheden aan de netspanning, bijv. aan kabels, stekkers, contactdozen, enz., alleen door een elektricien uitvoeren volgens nationale en lokale voorschriften.
- Koppel bij ongevallen het lasapparaat meteen los van de stroomvoorziening.
- Wanneer elektrische contactspanningen optreden, het apparaat meteen uitschakelen en door een elektricien laten controleren.
- Let aan de lasstroomzijde altijd op goede elektrische contacten.
- Draag tijdens het lassen altijd aan beide handen isolerende handschoenen. Deze beschermen tegen elektrische schokken (nullastspanning van het lascircuit), tegen schadelijke stralingen (warmte en UV-straling) en tegen gloeiend metaal en slagspatten.
- Draag stevige, isolerende schoenen. De schoenen moeten ook isoleren als het nat is. Halve schoenen zijn niet geschikt, omdat vallende, gloeiende metalen druppels brandwonden kunnen veroorzaken.

- Draag geschikte beschermende kleding, geen synthetische kledingstukken.
- Kijk niet met onbeschermden ogen in de vlamboog, gebruik alleen een lassers-lasscherms met goedgekeurd veiligheidsglas volgens DIN. De vlamboog geeft behalve licht- en warmtestralen, die een verblinding c.q. brandwond veroorzaken, ook uv-stralen af. Deze onzichtbare ultraviolette straling veroorzaken bij onvoldoende bescherming een zeer pijnlijke bindvliesontsteking die pas enkele uren later wordt opgemerkt. Daarnaast veroorzaken UV-straling op onbeschermden lichaamsdelen verbranding zoals bij zonnebrand.
- Ook personen of assistenten die zich in de buurt van de vlamboog bevinden, moeten op de gevaren worden gewezen en met de nodige beschermende middelen worden uitgerust. Stel, indien nodig, schermen op.
- Tijdens het lassen, vooral in kleine ruimtes, dient voor voldoende toevoer van frisse lucht te worden gezorgd, omdat rook en schadelijke gassen ontstaan.
- Aan containers waarin gassen, brandstoffen, minerale oliën of dergelijke worden opgeslagen, mogen – ook wanneer ze reeds lang geleden werden leeggemaakt – geen laswerkzaamheden worden uitgevoerd, omdat door restanten explosiegevaar bestaat.
- In brand- en explosiegevaarlijke ruimtes gelden speciale voorschriften.
- Lasverbindingen die aan grote belastingen zijn blootgesteld en aan bepaalde veiligheidseisen moeten voldoen, mogen alleen door speciaal opgeleide en gekeurde lassers worden uitgevoerd. Voorbeelden zijn drukkettels, looprails, aanhangerkoppelingen, enz.
- **⚠ LET OP!** Sluit de aardingsklem altijd zo dicht als mogelijk bij de lasnaad aan, zodat de lasstroom de kortst mogelijke weg van de elektrode naar de aardingsklem kan nemen. Verbind de aardingsklem nooit met de behuizing van het lasapparaat! Sluit de aardingsklem nooit aan op geaarde delen, die ver van het werkstuk verwijderd liggen, bijv. een waterleiding in een andere hoek van de ruimte. Anders zou het kunnen zijn dat het aardingssysteem van de ruimte waarin u last, beschadigd wordt.
- Gebruik het lasapparaat niet in de regen.
- Gebruik het lasapparaat niet in een vochtige omgeving.
- Plaats het lasapparaat alleen op een vlakke plek.
- De uitgang is bij een omgevingstemperatuur van 20 °C gedimensioneerd. De lastijd kan bij hogere temperaturen korter zijn.

GEVAAR DOOR ELEKTRISCHE SCHOK:

- Een elektrische schok van een laselektrode kan dodelijk zijn. Las niet bij regen of sneeuw. Draag droge isolatiehandschoenen. Pak de elektrode niet met blote handen vast. Draag geen natte of beschadigde handschoenen. Bescherm uzelf tegen een elektrische schok door u van werkstuk te isoleren. Open de behuizing van de inrichting niet.

GEVAAR DOOR LASROOK:

- Het inademen van lasrook kan schadelijk zijn voor de gezondheid. Houd het hoofd niet in de rook. Gebruik inrichtingen in open gebieden. Gebruik ontluchting om de rook te verwijderen.

GEVAAR DOOR LASVONKEN:

- Lasvonken kunnen een explosie of een brand veroorzaken. Houd brandbare stoffen uit de buurt van lassen. Las niet naast brandbare stoffen. Lasvonken kunnen branden veroorzaken. Houd een brandblusser bij de hand en iemand die toekijkt en de blusser onmiddellijk kan gebruiken. Las niet op vaten of andere gesloten containers.

GEVAAR DOOR VLAMBOOGSTRALEN:

- Vlamboogstralen kunnen de ogen beschadigen en de huid verwonden. Draag een hoofdbedekking en veiligheidsbril. Draag gehoorbescherming en een hoog gesloten overhemdkraag. Draag een lashelm en let op de correcte filterinstellingen. Draag volledige lichaamsbescherming.

GEVAAR DOOR ELEKTROMAGNETISCHE VELDEN:

- Lasstroom produceert elektromagnetische velden. Gebruik de plasmasnijder niet samen met medische implantaten. Wikkel de laskabels nooit rond het lichaam. Breng laskabels samen.

● **Specifieke veiligheidsinstructies voor lasscherm**

- Controleer met behulp van een felle lichtbron (bijv. aansteker) altijd voor het begin van de laswerkzaamheden of het lasscherm correct werkt.
- Door lasspatten kan het veiligheidsglas beschadigd geraken. Vervang beschadigde of gekraste beschermglazen meteen.
- Vervang beschadigde of sterk vervuilde c.q. gekraste componenten onmiddellijk.
- Het apparaat mag alleen door personen worden gebruikt, die 16 jaar of ouder zijn.
- Leer de veiligheidsvoorschriften voor lassen kennen. Neem hierbij ook de veiligheidsinstructies van uw lasapparaat in acht.

- Zet het lasscherf altijd op, wanneer u last. Indien u het niet gebruikt, kunt u ernstig netvliesletsel oplopen.
- Draag altijd beschermende kleding tijdens het lassen.
- Gebruik het lasscherf nooit zonder veiligheidsglas.
- Vervang het veiligheidsglas tijdig voor een goed zicht en onvermoeibaar werken.

● Omgeving met verhoogd elektrisch risico

Bij lassen in omgevingen met een verhoogd elektrisch risico dienen de volgende veiligheidsinstructies in acht te worden genomen.

Omgevingen met verhoogd elektrisch risico treft u bijvoorbeeld aan:

- op werkplekken waar de bewegingsruimte beperkt is, zodat de lasser in een geforceerde houding (bijv. knielend, zittend, liggend) werkt en elektrisch geleidende delen aanraakt;
- op werkplekken die geheel of gedeeltelijk elektrisch geleidend zijn begrensd en waar een groot gevaar bestaat door vermijdbaar of toevallig aanraken door de lasser;
- op natte, vochtige of warme werkplekken, waar de luchtvochtigheid of transpiratie de weerstand van de menselijke huid en de isolerende eigenschappen van de beschermende uitrusting aanzienlijk verlaagt.
- Ook een metalen ladder of een steiger kunnen een omgeving met verhoogd elektrisch risico scheppen.

In een dergelijke omgeving dienen een isolerende ondergrond en tussenlagen te worden gebruikt, verder dienen kaphandschoenen en hoofdbedekkingen van leer of van andere isolerende stoffen te worden gedragen om het lichaam van aarde te isoleren. De lasstroombron moet zich buiten het werkgebied c.q. de elektrisch geleidende vlakken en buiten de reikwijdte van de lasser bevinden.

Aanvullende bescherming tegen een schok door netspanning bij een storing kan door het gebruik van een aardlekschakelaar zijn voorzien, die bij een lekstroom van niet meer dan 30 mA wordt gebruikt en alle inrichtingen voor het netspanningsbedrijf in de buurt voedt. De aardlekschakelaar moet voor alle stroomtypen zijn geschikt.

Middelen voor het snel elektrisch ontkoppelen van de lasstroombron of het lasstroomcircuit (bijv. noodstopinrichting) moeten gemakkelijk zijn te bereiken.

Bij gebruik van lasapparaten onder elektrisch gevaarlijke omstandigheden mag de uitgangsspanning van het lasapparaat dat stationair

draait, niet hoger zijn dan 113 V (piekwaarde). Dit lasapparaat mag op basis van de uitgangsspanning in deze gevallen worden gebruikt.

● Lassen in beperkte ruimtes

- Bij het lassen in beperkte ruimtes kan een risico door toxische gassen (verstikkingsgevaar) ontstaan.
- In beperkte ruimtes mag alleen worden gelast, wanneer er geïnstrueerde personen in de onmiddellijke nabijheid aanwezig zijn, die in geval van nood kunnen ingrijpen.
Hier dient voor het begin van het lasproces een analyse door een deskundige te worden uitgevoerd om te bepalen welke stappen noodzakelijk zijn om de veiligheid van het werk te waarborgen en welke voorzorgsmaatregelen dienen te worden genomen tijdens het feitelijke lasproces.

● Optellen van nullastspanningen

- Wanneer meer dan één lasstroombron tegelijkertijd in werking is, kunnen de nullastspanningen ervan worden opgeteld en tot een verhoogd elektrisch risico leiden. Lasstroombronnen moeten zo worden aangesloten dat dit risico tot een minimum wordt beperkt. De individuele lasstroombronnen, met hun aparte besturingen en aansluitingen, moeten duidelijk worden gemarkeerd, zodat herkenbaar is wat bij welk lasstroomcircuit hoort.

● Gebruik van schouderbanden

Er mag niet gelast worden, wanneer de lasstroombron wordt gedragen, bijv. met een schouderband.

Daardoor moet worden voorkomen:

- Het risico om het evenwicht te verliezen, wanneer er aan aangesloten leidingen of slangen wordt getrokken
- Het verhoogde gevaar voor een elektrische schok, omdat de lasser met de aarde in contact komt, wanneer deze een lasstroombron van klasse I gebruikt, waarvan de behuizing door zijn randaarde is geaard.

● Beschermende kleding

- Tijdens de werkzaamheden moet de lasser over heel zijn lichaam beschermd zijn tegen straling en verbranding door de juiste kleding en gezichtsbescherming. De volgende stappen dienen in acht te worden genomen:

- Trek vóór de laswerkzaamheden de beschermende kleding aan.
- Trek handschoenen aan.
- Gebruik ramen of een ventilator om de luchttoevoer te garanderen.
- Draag een veiligheidsbril en mondbescherming.
- Aan beide handen moeten kaphandschoenen van een geschikt materiaal (leer) worden gedragen. Deze moeten in een perfecte staat zijn.
- Om de kleding te beschermen tegen rondvliegende vonken en verbranding dienen geschikte schorten te worden gedragen. Wanneer de aard van de werkzaamheden, bijv. lassen boven het hoofd, dat vereist, moet een beschermend pak worden gedragen en, indien nodig, ook een hoofdbescherming.

BESCHERMING TEGEN STRALEN EN VERBRANDINGEN

- Wijs op de werkplek met een affiche “Voorzichtig! Niet in de vlammen kijken!” op het risico voor de ogen. De werkplekken moeten, indien mogelijk, zo worden afgeschermd dat de personen die zich in de buurt bevinden, worden beschermd. Onbevoegden moeten uit de buurt van laswerkzaamheden worden gehouden.
- In de onmiddellijke omgeving van vaste werkplekken mogen de wanden noch licht van kleur zijn, noch glanzend. Ramen moeten minstens tot op hoofdhoogte worden beveiligd tegen het doorlaten of weerkaatsen van straling, bijv. door geschikte verf.

● EMC-apparaatclassificatie

Conform de norm **IEC 60974-10** gaat het hier om een lasapparaat met de elektromagnetische compatibiliteit van klasse A. Apparaten van klasse A zijn apparaten die geschikt zijn voor het gebruik in alle andere gebieden dan het woongebied en die gebieden die direct op een laagspannings-stroomnet zijn aangesloten dat (ook) woningen voorziet. Apparaten van klasse A moeten voldoen aan de grenswaarden van klasse A.

⚠ WAARSCHUWING: Apparaten van klasse A zijn voorzien voor het gebruik in een industriële omgeving. Vanwege de storende invloeden die zich vermogensgerelateerd en ook door straling voordoen, kunnen er mogelijkwijs problemen optreden om de elektromagnetische compatibiliteit in andere omgevingen te waarborgen.

Ook wanneer het apparaat voldoet aan de emissiegrenswaarden volgens de norm, kunnen betreffende apparaten toch tot elektro-

magnetische storingen in gevoelige installaties en apparaten leiden. De gebruiker is verantwoordelijk voor storingen die tijdens het werken door de vlamboog ontstaan en de gebruiker moet geschikte beschermingsmaatregelen nemen.

Hierbij moet de gebruiker vooral letten op:

- net-, stuur-, signaal- en telecommunicatiekabels;
 - computers en andere microprocessor gestuurde apparaten;
 - televisie-, radio- en andere weergaveapparatuur;
 - elektronische en elektrische veiligheidsinstallaties;
 - personen met een pacemaker of hoorapparaat;
 - meet- en kalibratie-inrichtingen.
 - immuniteit tegen storingen van andere inrichtingen in de buurt;
 - het tijdstip waarop de laswerkzaamheden worden uitgevoerd.
- Om mogelijke storende stralingen te verminderen, wordt aanbevolen:
- de netaansluiting van een netfilter te voorzien;
 - het apparaat regelmatig te onderhouden en op een goed onderhoudsniveau te houden;
 - laskabels moeten volledig worden afgewikkeld en zo parallel mogelijk op de grond worden gelegd;
 - apparaten en installaties die gevaar lopen door storende straling, moeten, indien mogelijk, uit het werkgebied worden verwijderd of worden afgeschermd.

● Voor ingebruikname

Verwijder het apparaat en het toebehoren uit de verpakking en controleer deze op schade (bijv. transportschade).

- Bevestig de draagriem 1 aan het apparaat (zie afb. C1 – C4).
- Sluit de elektrodehouder 5 en de aardingsklem 4 op het lasapparaat aan.
- Plaats een elektrode in de elektrodebevestigingsklemmen.

● Lasscherm monteren









- Monteer de greep 8 op het lasscherm 7, zoals in afb. A wordt getoond.
- Monteer het veiligheidsglas 11 op het lasscherm 7, zoals in afb. B wordt getoond.
- Het veiligheidsglas 11 moet boven worden ingeschoven.

! **OPMERKING:** Wanneer het veiligheidsglas 11 er niet volledig kan worden ingeschoven, drukt u langs de buitenkant lichtjes op het veiligheidsglas 11.

● Ingebruikname



! **OPMERKING:** Het lasapparaat is geschikt voor het lassen met elektroden.



- Gebruik elektrodebevestigingsklemmen zonder uitstekende houderschroeven, die aan de huidige veiligheidsstandaarden voldoen.



- Zorg ervoor dat de AAN-/UIT-schakelaar  op positie “O” (“OFF”) is gezet c.q. dat het netsnoer  niet in de contactdoos is ingestoken.
- Verbind de laskabels overeenkomstig hun polariteit en volgens de informatie van de elektrodeproducent.
- Verbind daarvoor de aansluiting van de aardingsklem  met de betreffende uitgang op het inverter-lasapparaat (gemarkeerd met “-”).
- Verbind de aansluiting van de elektrodehouder  met de betreffende uitgang op het inverter-lasapparaat (gemarkeerd met “+”).
- Trek conform de richtlijnen geschikte beschermende kleding aan en bereid uw werkplek voor.
- Sluit de aardingsklem  op het werkstuk aan.
- Klem de elektrode in de elektrodehouder .
- Schakel het apparaat in door de AAN-/UIT-schakelaar  op positie “I” (“ON”) te zetten.
- Stel de lasstroom met de draaiknop  in, afhankelijk van de gebruikte elektrode.



 **OPMERKING:** De aanbevolen, in te stellen lasstroom, afhankelijk van de elektrodediameter, kunt u vinden in de volgende tabel.

Ø elektrode	Lasstroom
1,6 mm	40–60 A
2,0 mm	60–80 A
2,5 mm	80–100 A
3,2 mm	100–120 A

 **LET OP:** De aardingsklem  en de elektrodehouder /de elektrode mogen geen direct contact maken.

 **LET OP:** Bij het lassen met elektroden (MMA – manual metal arc welding – lassen met beklede elektroden), moeten de elektrodehouder  en de aardingsklem  overeenkomstig de gegevens van de elektroden op Plus (+) resp. Min (-) worden aangesloten.

- Houd het lasscherm  voor het gezicht en begin met de lasprocedure.
- Om de bewerking te beëindigen, zet u de AAN-/UIT-schakelaar  op positie “O” (“OFF”).

 **LET OP:** Bij het activeren van de thermostekering licht het gele indicatielampje  op. In dit geval is verder lassen niet mogelijk. Het apparaat is verder in bedrijf, zodat de ventilator het apparaat afkoelt. Zodra het apparaat weer bedrijfsklaar is, schakelt het gele indicatielampje  automatisch uit. Nu is lassen weer mogelijk.

 **LET OP:** Let erop dat u met de elektrode niet over het werkstuk wrijft. Daarmee kan het werkstuk beschadigd raken en de ontsteking van de vlamboog bemoeilijkt worden. Neem na het ontsteken van de vlamboog de correcte afstand tot het werkstuk in acht. De afstand moet met de diameter van de gebruikte elektrode overeenkomen. Neem deze afstand tijdens het lassen zo precies mogelijk en constant in acht. De hoek tussen de elektrode en de werkrichting dient tussen 20° en 30° te liggen.

 **LET OP:** Lasklem en laselektrode moeten na de lasprocedure op de geïsoleerde houder worden gelegd. Pas wanneer de elektrode is afgekoeld, kan de smeltslak worden verwijderd. Om de onderbroken lasnaad opnieuw te lassen, moet eerst de smeltslak op de laspositie worden verwijderd.

⚠ LET OP: Een spanning die 10% lager is dan de nominale ingangsspanning van het lasapparaat, kan de volgende consequenties hebben:

- De stroom van het apparaat neemt af.
- De vlamboog breekt af of wordt instabiel.

⚠ LET OP:

- De vlamboogstraling kan tot oogontstekingen en huidverbrandingen leiden.
- Spat- en smeltslakken kunnen oogletsel en brandwonden veroorzaken.
- Draag een getinte veiligheidsbril of een veiligheidsmasker.
- Het veiligheidsmasker moet aan de veiligheidsstandaard EN175 voldoen.
- Er mogen uitsluitend laskabels worden gebruikt, die zijn meegeleverd (10 mm²).

● Lassen

Kies tussen stekend en slepend lassen. Hierna wordt de invloed van de bewegingsrichting op de eigenschappen van de lasnaad getoond:

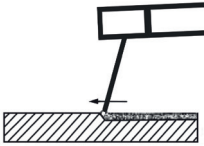
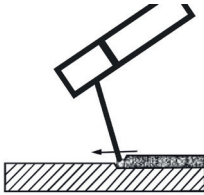
	Stekend lassen	Slepend lassen
		
Inbranden	kleine	grote
Lasnaadbreedte	grote	kleine
Lasrups	vlakke	hoge
Lasnaadfout	grote	kleine

⚠ OPMERKING: Welke lasmethode geschikt is, beslist u zelf nadat u een proefstuk hebt gelast.

⚠ OPMERKING: Nadat de elektrode volledig is versleten, moet deze worden vervangen.

● Onderhoud en reiniging

⚠ OPMERKING: Het lasapparaat moet om perfect te functioneren en voor de naleving van de veiligheidsvereisten regelmatig worden onderhouden en gereviseerd. Ondeskundig en foutief gebruik kunnen leiden tot uitval van en schade aan het apparaat.

- Voordat u reinigingswerkzaamheden aan het lasapparaat uitvoert, trekt u het netsnoer ¹⁰ uit de contactdoos, zodat het apparaat veilig van het stroomcircuit wordt losgekoppeld.
- Reinig het lasapparaat, evenals het toebehoren ervan, regelmatig van buiten. Verwijder vuil en stof met behulp van lucht, poetskatoen of een borstel.

⚠ OPMERKING: De volgende onderhoudswerkzaamheden mogen uitsluitend door geïnstrueerde vaklieden worden uitgevoerd.

- Stroomregelaar, aardingsinrichting en interne kabels dienen periodiek te worden onderhouden.
- Controleer de isolatieweerstanden van het lasapparaat regelmatig. Gebruik daarvoor het betreffende meetapparaat.
- Bij een defect of als apparaatonderdelen moeten worden vervangen, neemt u contact op met het betreffende personeel.

● Milieu-informatie en afvalverwijderingsrichtlijnen



VOER ELEKTRISCHE APPARATEN NIET AF VIA HET HUISVUI! RECYCLING VAN GRONDSTOFFEN IN PLAATS VAN AFVALVERWIJDERING!

Conform de Europese richtlijn 2012/19/EU moet afgedankte elektrische apparatuur gescheiden worden afgevoerd en naar een inzamelpunt voor milieuvriendelijke recycling worden gebracht. Het symbool van de doorgestreepte afvalcontainer betekent dat dit apparaat aan het einde van de gebruiksduur niet via het huisvuil mag worden afgevoerd. Het apparaat dient bij daarvoor bedoelde inzamelpunten, recyclingwerven of afvalbedrijven te worden ingeleverd. De afvalverwijdering van uw defecte, ingezonden apparaten gebeurt voor u zonder kosten. Bovendien zijn verkopers van elektrische en elektronische apparaten en verkopers van levensmiddelen verplicht tot terugname. Lidl biedt u teruggavemogelijkheden direct in de filialen en winkels aan. Teruggave en afvalverwijdering zijn voor u gratis. Bij de aankoop van een nieuw apparaat heeft u het recht een overeenkomstig oud apparaat kosteloos terug te geven. Bovendien heeft u de mogelijkheid om, onafhankelijk van de aankoop van een nieuw apparaat, kosteloos (max. drie) oude apparaten af te geven, die een afmeting van niet groter dan 25 cm hebben. Wis vóór de teruggave alle persoonsgegevens. Verwijder vóór de teruggave batterijen of accu's die niet door het oude apparaat worden omsloten, evenals lampen die zonder vernieling kunnen worden verwijderd, en lever deze in bij een apart inzamelpunt.



Schadelijke stoffen in batterijen/accu's zijn voorzien van de hiernaast getoonde symbolen die op het verbod van de afvoer via het huisvuil attenderen. De aanduidingen voor de doorslaggevende zware metalen zijn: Cd = cadmium, Hg = kwik, Pb = lood.

Breng verbruikte accu's naar een afvalinzamelpunt in uw plaats of gemeente of terug naar de dealer. Hiermee voldoet u aan de wettelijke verplichtingen en levert u een belangrijke bijdrage aan de bescherming van het milieu.



Let op de markering van de verschillende verpakkingsmaterialen en gooi deze eventueel gesorteerd als afval weg. De verpakkingsmaterialen zijn gemarkeerd met afkortingen (a) en cijfers (b) met de volgende betekenis:

1–7: Kunststoffen, 20–22: Papier en karton, 80–98: Composieten.

● EU-conformiteitsverklaring

Wij,
C. M. C. GmbH Holding
 Documentverantwoordelijke:
 Joachim Bettinger
 Katharina-Loth-Str. 15
 D-66386 St. Ingbert
 Duitsland

verklaren alleen verantwoordelijk te zijn dat het product
Inverter-lasapparaat

IAN: 508914_2507
Art.nr.: 2926
Bouwjaar: 2026/18
Model: PISG 120 D5

voldoet aan de belangrijke beveiligingsvereisten die in de Europese Richtlijnen

EU-richtlijn elektromagnetische compatibiliteit:

2014/30/EU

Laagspanningsrichtlijn:

2014/35/EU

RoHS-richtlijn:

2011/65/EU + 2015/863/EU

en in de wijzigingen hiervan zijn vastgelegd.

Het bovengenoemde object van de Verklaring voldoet aan de voorschriften van de Richtlijn 2011/65/EU van het Europese Parlement en van de Raad d.d. 8 juni 2011 ter beperking van het gebruik van bepaalde gevaarlijke stoffen in elektrische en elektronische apparaten. Voor de conformiteitsbeoordeling werd gebruik gemaakt van de volgende geharmoniseerde normen:

EN 60974-6:2016

EN IEC 60974-10: 2021

St. Ingbert, 01-10-2024

C.M.C. GmbH Holding
Katharina-Loth-Straße 15
66386 St.Ingbert
Tel. +49 6894 99897-50
Fax +49 6894 99897-29

J. A. D. Bettinger

Joachim Bettinger

– Kwaliteitswaarborging –

● Aanwijzingen over garantie en afhandelen van de service

Garantie van C. M. C. GmbH Holding

Geachte klant,

U ontvangt 3 jaar garantie op dit apparaat vanaf de aankoopdatum. In geval van schade aan dit product kunt u een rechtmatig beroep doen op de verkoper van het product. Deze wettelijke rechten worden door onze hierna vermelde garantie niet beperkt.

● Garantievoorwaarden

De garantietermijn gaat in op de aankoopdatum. Bewaar het originele kassabon zorgvuldig. Dit document geldt als aankoopbewijs. Wanneer binnen 3 jaar na aankoopdatum van dit product een materiaal- of productiefout optreedt, dan zullen wij het product – naar ons oordeel – gratis repareren of vervangen. Deze garantie vereist dat het defecte apparaat binnen 3 jaar vanaf uw aankoop (kassabon) wordt ingediend en er schriftelijk kort wordt beschreven wat het gebrek is en wanneer het is opgetreden.

Wanneer het defect onder onze garantie valt, ontvangt u het gerepareerde product of een nieuw product terug. Door de reparatie of de vervanging van het product begint geen nieuwe garantietermijn.

● Garantieperiode en wettelijke garantieclaims

De garantieperiode wordt door de waarborg niet verlengd. Dit geldt ook voor vervangen en gerepareerde onderdelen. Schade en defecten die eventueel al bij de aankoop aanwezig zijn, moeten onmiddellijk na het uitpakken worden gemeld. Reparaties na afloop van de garantieperiode dienen te worden betaald.

● Omvang van de garantie

Het apparaat wordt volgens strenge kwaliteitsrichtlijnen zorgvuldig geproduceerd en voor levering grondig getest.

De garantie geldt voor materiaal- of productiefouten. De garantie is niet van toepassing op productonderdelen, die onderhevig zijn aan normale slijtage en hierdoor als aan slijtage onderhevige onderdelen gelden, of op breekbare onderdelen, zoals bijv. schakelaars of dergelijke onderdelen, die gemaakt zijn van glas. Deze garantie wordt ongeldig, wanneer het product werd beschadigd, niet correct werd gebruikt of werd onderhouden. Voor een deskundig gebruik van het product dienen alleen de in de originele gebruiksaanwijzing genoemde aanwijzingen strikt in acht te worden genomen. Vermijd absoluut toepassingsdoelen en handelingen die in de originele gebruiksaanwijzing worden afgeraden of waartegen wordt gewaarschuwd.

Het product is uitsluitend bestemd voor privégebruik en niet voor commerciële doeleinden. Bij verkeerd gebruik en ondeskundige behandeling, bij gebruik van geweld en bij reparaties die niet door een door ons geautoriseerd servicefiliaal zijn uitgevoerd, vervalt de garantie.

● Afwikkeling in geval van garantie

Om een snelle afhandeling van uw reclamatie te waarborgen, dient u de volgende aanwijzingen in acht te nemen:

- Houd a.u.b. bij alle vragen de kassabon en het artikelnummer (bijv. IAN) als bewijs voor aankoop binnen handbereik.
- Het artikelnummer vindt u op het typeplaatje op het product, een gravure op het product, het titelblad van uw gebruiksaanwijzing (beneden links) of de sticker op de achter- of onderzijde van het product.
- Wanneer er storingen in de werking of andere gebreken optreden, dient u eerst telefonisch of per contactformulier contact met de hierna genoemde serviceafdeling op te nemen.
- Een als defect geregistreerd product kunt u dan samen met uw aankoopbewijs (kassabon) en de vermelding over wat het gebrek is en wanneer het is opgetreden, voor u franco verzenden aan het u meegedeelde serviceadres.
- Op parkside-diy.com kunt u dit en vele andere handboeken bekijken en downloaden. Met deze QR-code gaat u rechtstreeks naar parkside-diy.com. Door middel van het invoeren van het artikelnummer (IAN) 508914_2507 komt u terecht bij de gebruiksaanwijzing van uw artikel.



● Service

Zo kunt u ons bereiken:

NL, BE

Naam:	ITSw bv
Internetadres:	www.cmc-creative.de
Contactformulier:	https://parkside-diy.com/service
Telefoon:	0031 (0) 900-8724357
Kantoor:	Duitsland

IAN 508914_2507

Let erop dat het volgende adres geen serviceadres is. Neem eerst contact op met het hierboven vermelde servicepunt.

Adres:



C. M. C. GmbH Holding
Katharina-Loth-Str., 15
66386 St. Ingbert
Duitsland

Bestelling van reserveonderdelen:

www.ersatzteile.cmc-creative.de

Tabulka použitých piktogramů	Strana	75
Úvod	Strana	76
Použití zařízení v souladu se stanoveným určením	Strana	76
Rozsah dodávky	Strana	77
Popis dílů	Strana	77
Technické údaje	Strana	77
Bezpečnostní pokyny	Strana	77
Před uvedením do provozu	Strana	85
Montáž svářečicího štítu	Strana	85
Uvedení do provozu	Strana	85
Svařování	Strana	86
Údržba a čištění	Strana	87
Pokyny k ochraně životního prostředí a likvidaci	Strana	87
EU prohlášení o shodě	Strana	88
Informace o záruce a servisních opravách	Strana	89
Záruční podmínky	Strana	89
Záruční lhůta a zákonné nároky na odstranění vad	Strana	89
Rozsah záruky	Strana	89
Postup při záruční reklamaci	Strana	89
Servis	Strana	90

● Tabulka použitých piktogramů			
	Pozor! Přečtěte si návod k použití!	$I_{2\ max}$	Největší jmenovitá hodnota svářečicího proudu
	Síťový vstup; počet fází včetně symbolu střídavého proudu a jmenovité hodnoty frekvence.	$I_{1\ eff}$	Efektivní hodnota maximálního síťového proudu
		U_0	Jmenovitá hodnota napětí naprázdno
	Symbol přeškrtnuté popelnice na kolečkách zobrazený vedle označuje, že se na tento přístroj vztahuje směrnice 2012/19/EU.	U_1	Jmenovitá hodnota síťového napětí
	Zařízení nepoužívejte venku, a nikdy za deště!	U_2	Normalizované pracovní napětí
	Zasažení proudem ze svařovací elektrody může být smrtelné!		Hrozí vážná, až smrtelná poranění.
	Vdechnutí kouře při svařování může ohrozit Vaše zdraví.		Pozor! Nebezpečí zásahu elektrickým proudem!
	Jiskry vznikající při svařování mohou způsobit explozi nebo požár.		Důležité upozornění!

	Paprsky elektrického oblouku mohou poškodit oči a poranit pokožku.		Zařízení a obal zlikvidujte ekologickým způsobem!
	Elektromagnetická pole mohou ohrozit funkčnost kardiostimulátorů.		Ruční obloukové svařování balenými tyčovými elektrodami
	Pozor, možná nebezpečí!	IP21S	Stupeň krytí
$I_{1 \max}$	Největší jmenovitá hodnota síťového proudu		Jednofázový statický měnič frekvence-transformátor- usměrňovač
H	Třída izolace		Stejnoseměrný proud
	Vyrobena z recyklovaného materiálu.		Maximální jmenovitá hodnota doby svařování v přerušovaném režimu Σ_{ON}^t
	Maximální jmenovitá hodnota doby svařování v nepřetržitém režimu $t_{ON(max)}$		

Invertorová Svářečka PISG 120 D5

● Úvod



Srdečně blahopřejeme! Rozhodli jste se pro vysoce kvalitní výrobek. Před prvním uvedením do provozu se s výrobkem seznámte. Pečlivě si přečtěte bezpečnostní pokyny. Tento výrobek smí provozovat pouze poučené osoby.

UDRŽUJTE MIMO DOSAH DĚTÍ!

● Použití zařízení v souladu se stanoveným určením

Tato svářečka není vhodná ke svařování uhlíkových ocelí, legované oceli, nerezové oceli a dalších ušlechtilých ocelí. Výrobek je vybaven kontrolkou, ukazatelem tepelné ochrany a chladičím ventilátorem. Navíc je vybaven popruhem pro bezpečné zvednutí a přenesení výrobku. Nesprávná manipulace s výrobkem může ohrozit osoby, zvířata a majetek. Výrobek používejte pouze podle popisu a pro uvedené oblasti použití. Tento návod pečlivě uschovejte. Při předávání výrobku třetím osobám musí být předána i veškerá dokumentace. Jakékoliv použití zařízení, které je v rozporu s určením, je zakázáno a představuje potenciální nebezpečí. Na škody vzniklé v důsledku nedodržení pokynů nebo chybného použití se záruka nevztahuje a výrobce za ně neručí. Zařízení není určeno ke komerčnímu použití. V případě komerčního použití pozbývá záruka platnosti.

● Rozsah dodávky

1 invertorová svářečka

1 svářečský štít

2 svařovací kabely

1 kombinovaný drátěný kartáč s kladívkem na strusku

1 popruh pro přenášení

5 svařovacích elektrod (2 x 1,6 mm; 2 x 2,0; 1 x 2,5)

1 návod k obsluze

● Popis dílů

1	Popruh pro přenášení	7	Svářečský štít
2	Kontrolka přehřívání	8	Rukojeť
3	Otočný ovladač	9	Vypínač
4	Zemnicí svorka	10	Síťový kabel
5	Držák elektrody	11	ochranné sklo
6	Kombinovaný drátěný kartáč se struskovým kladívkem	12	Svařovací elektrody

● Technické údaje

Síťové připojení:	230 V~ 50 Hz (střídavý proud)
Max. svařovací proud a odpovídající normalizované pracovní napětí:	10 A/18,4 V – 120 A/22,8 V
Jmenovitá hodnota síťového napětí:	U_1 : 230 V
Největší jmenovitá hodnota síťového proudu:	I_{1max} : 20,5 A
Maximální efektivní vstupní proud:	I_{1eff} : 11,6 A
Jmenovitá hodnota napětí naprázdno:	U_0 66 V
Stupeň krytí:	IP21S
Svařitelná tloušťka materiálu:	1,5–3,0 mm

● Bezpečnostní pokyny

 Pozorně si prostudujte návod k použití a dodržujte popsané pokyny. Na základě tohoto návodu k použití se seznamte se zařízením, jeho správným používáním a bezpečnostními pokyny. Na typovém štítku jsou uvedeny všechny technické údaje této svářečky, informujte se o technických specifikách tohoto zařízení.

- **⚠ VÝSTRAHA!** Obalové materiály uchovávejte mimo dosah malých dětí. Hrozí nebezpečí udušení!
- Opravy a/nebo údržbové práce nechejte provádět pouze ze strany kvalifikovaných elektrikářů.
- Používejte pouze svařovací kabely, které jsou součástí dodávky.
- Zařízení by během provozu nemělo stát těsně u stěny, nesmí být zakryté nebo zasunuté mezi jiná zařízení, aby mohlo ventilačními štěrbinami proudit dostatečné množství vzduchu. Ujistěte se, že je zařízení správně připojeno k síťovému napětí. Vyvarujte se tahovému namáhání napájecího vedení. Předtím, než zařízení přesunete na jiné místo, vytáhněte síťovou zástrčku ze zásuvky.
- Pokud zařízení není v provozu, vypněte jej vždy pomocí spínače ZAP/VYP. Držák elektrody odkládejte na izolovanou podložku a elektrody vytahujte z držáku až po 15 minutách chladnutí.
- Dávejte pozor na stav svařovacích kabelů, držáku elektrody a zemnicích svorek. Opotřebením izolace a dílů pod proudem může způsobit ohrožení a snížit kvalitu svařovací práce.
- Při svařování elektrickým obloukem vznikají jiskry, roztavené kovové částice a kouř. Proto berte na vědomí: Odstraňte z pracoviště a jeho bezprostředního okolí všechny hořlavé látky a/nebo materiály.
- Zajistěte větrání pracoviště.
- Nesvařuje zásobníky, nádoby nebo trubky, které obsahují nebo obsahovaly hořlavé kapaliny nebo plyny.

- **⚠ VÝSTRAHA!** Zamezte jakémukoliv přímému kontaktu s obvodem svařovacího proudu. Napětí naprázdno mezi držákem elektrody a zemnicí svorkou může být nebezpečné, hrozí nebezpečí úrazu elektrickým proudem.
- Zařízení neskladujete ani nepoužívejte ve vlhkém nebo mokřím prostředí nebo v dešti. Zde platí ustanovení ochrany IP21S.
- Chraňte si oči určenými ochrannými skly (DIN stupeň 9–10), která upevněte na svařovací štít, jenž je součástí dodávky. Používejte rukavice a suchý ochranný oděv, který není znečištěn olejem nebo tukem, abyste chránili pokožku před ultrafialovým zářením elektrického oblouku.

- **⚠ VÝSTRAHA!** Zdroj svařovacího proudu nepoužívejte k rozmrazování trubek.

Upozornění:

- Záření elektrického oblouku může poškodit oči a způsobit popálení kůže.

- Při svařování elektrickým obloukem vznikají jiskry a kapky roztaveného kovu, svařovaný kus se rozzhává a relativně dlouho zůstává velmi horký. Nikdy se proto nedotýkejte obrobku holýma rukama.
- Při svařování elektrickým obloukem se uvolňují zdraví škodlivé výpary. Vyvarujte se jejich vdechnutí, pokud je to možné.
- Chraňte se před nebezpečnými účinky elektrického oblouku a osoby, které se na práci nepodílejí, vykažte do vzdálenosti minimálně 2 m od elektrického oblouku.

⚠ POZOR!

- Během provozu svářečky může docházet v závislosti na podmínkách v síti v místě připojení k výpadkům v napájení jiných spotřebičů. Pokud máte pochybnosti, obraťte se na dodavatele elektrické energie.
- Během provozu svářečky může docházet k poruchám funkčnosti jiných přístrojů, jako jsou např. naslouchátka, kardiostimulátory atd.

● Zdroje nebezpečí při svařování elektrickým obloukem

Při svařování elektrickým obloukem existuje celá řada zdrojů nebezpečí. Proto je pro svářeče zvláště důležité, aby dodržoval následující pravidla a aby neohrožoval, ani sebe, ani ostatní a nedošlo k poškození zdraví nebo zařízení.

- Práce na přívodu síťového napětí, např. na kabelech, zástrčkách, zásuvkách atd., nechejte provádět pouze kvalifikovaným elektrikářem podle národních a místních předpisů.
- V případě nehody svářečku okamžitě odpojte od přívodu síťového napětí.
- Pokud se vyskytne kontaktní napětí, zařízení ihned vypněte a nechejte je zkontrolovat kvalifikovaným elektrikářem.
- Na straně svařovacího proudu dbejte vždy na dobré elektrické kontakty.
- Při svařování vždy mějte na obou rukou nasazené izolující rukavice. Ty chrání před úrazy elektrickým proudem (napětí naprázdno svařovacího proudového obvodu), před škodlivým zářením (teplo a UV záření) a také před žhavým kovem a rozstříkem.
- Noste pevnou izolující obuv. Obuv musí mít izolační vlastnosti i za mokra. Nejsou vhodné polobotky, protože padající žhavé kapky kovů mohou způsobit popáleniny.
- Noste vhodný ochranný oděv, nenoste syntetický oděv.
- Bez ochrany zraku se nedívejte do elektrického oblouku, používejte jen svářečský štít s předepsaným ochranným sklem podle DIN. Vedle světelného a tepelného záření, které způsobuje oslnění, resp.

popáleniny, vyzařuje elektrický oblouk také UV záření. Toto neviditelné ultrafialové záření způsobuje při nedostatečné ochraně velmi bolestivé záněty spojivek, které se projevují až po několika hodinách. UV záření navíc způsobuje na nechráněných částech těla popáleniny, jako je tomu při spálení slunečním zářením.

- Rovněž osoby a pomocníci nacházející se v blízkosti elektrického oblouku musí být upozorněni na hrozící nebezpečí a vybaveni potřebnými ochrannými pomůckami. Pokud je to nutné, postavte ochranné stěny.
- Při svařování, zvláště v malých prostorách, je nutné zajistit dostatečný přísun čerstvého vzduchu, protože vzniká kouř a škodlivé plyny.
- Na nádobách, ve kterých se skladují nebo byly skladovány plyny, pohonné hmoty, minerální oleje nebo podobné látky, se nesmí provádět žádné svařovací práce, ani pokud byly vyprázdněny před dlouhou dobou, protože existuje nebezpečí výbuchu jejich zbytků.
- V prostorách s nebezpečím požáru nebo výbuchu platí zvláštní předpisy.
- Svarové spoje, které jsou vystaveny velkému namáhání a musí splňovat určité bezpečnostní požadavky, smí provádět pouze speciálně vyškolení a certifikovaní svářeči. Jedná se například o tlakové kotle, pojezdne kolejnice, tažná zařízení atd.
- **⚠ POZOR!** Zemnicí svorku vždy připojujte co nejblíže k svařovanému místu tak, aby měl svařovací proud co nejkratší dráhu od elektrody k zemnicí svorce. Zemnicí svorku nikdy nepřipojujte na plášť svářečky! Zemnicí svorku nikdy nepřipojujte na uzemněné díly, které jsou ve velké vzdálenosti od obrobku, např. vodovodní potrubí v druhém rohu místnosti. Jinak může dojít k poškození systému ochranných vodičů v místnosti, kde svařujete.
- Svářečku nepoužívejte za deště.
- Svářečku nepoužívejte ve vlhkém prostředí.
- Svářečku pokládejte jen na rovnou plochu.
- Výstup je dimenzován na teplotu 20 °C. Při vysokých teplotách může dojít ke zkrácení doby svařování.

⚡ OHROŽENÍ ZÁSAHEM ELEKTRICKÝM PROUDEM:

- Úraz elektrickým proudem ze svařovací elektrody může být smrtelný. Nesvařujte za deště nebo sněhu. Používejte suché izolované rukavice. Nedotýkejte se elektrody holýma rukama. Nepoužívejte mokré nebo poškozené rukavice. Před zasažením elektrickým proudem se chraňte izolováním vůči obrobku. Neotevírejte plášť zařízení.

OHROŽENÍ SVAŘOVACÍM KOUŘEM:

- Vdechování svařovacího kouře může ohrozit zdraví. Nemějte hlavu v kouři. Používejte zařízení v otevřených prostorech. K odstranění kouře vyvětrejte.

OHROŽENÍ ODLETUJÍCÍMI JISKRAMI:

- Jiskry vznikající při svařování mohou způsobit explozi nebo požár. Hořlavé materiály neponechávejte v blízkosti svařování. Nesvařujte vedle hořlavých látek. Odletující jiskry mohou způsobit požár. Mějte v blízkosti připravený hasicí přístroj a pozorovatele, který jej může ihned použít. Nesvařujte na bubnech nebo jakýchkoliv uzavřených nádobách.

OHROŽENÍ PAPRSKY ELEKTRICKÉHO OBLUKU:

- Paprsky elektrického oblouku mohou poškodit oči a poranit pokožku. Používejte pokrývku hlavy a bezpečnostní brýle. Používejte ochranu sluchu a límce zapínejte až ke krku. Noste svářecí kukly a dbejte na správné nastavení filtrů. Noste ochranu celého těla.

OHROŽENÍ ELEKTROMAGNETICKÝMI POLI:

- Svařovací proud vytváří elektromagnetická pole. Nepoužívejte společně se zdravotnickými implantáty. Svařovací hadice nikdy neomotávejte kolem těla. Svařovací kabely vedte u sebe.

● Specifické bezpečnostní pokyny pro svářečský štít

- Před zahájením svařování se pomocí jasného zdroje světla (např. zapalovač) vždy přesvědčte o správném fungování svářecího štítu.
- Odletující jiskry mohou ochranné sklo poškodit. Poškozené nebo poškrábané ochranné sklo ihned vyměňte.
- Poškozené, silně znečištěné nebo postříkané součásti ihned vyměňte.
- Zařízení mohou provozovat pouze osoby, které dovršily 16 let.
- Seznamte se s bezpečnostními předpisy pro svařování. Respektujte bezpečnostní pokyny k vaší svářečce.
- Při svařování vždy používejte svářečský štít. Pokud jej nepoužijete, můžete si způsobit těžká poranění sítnice.
- Při svařování vždy používejte ochranný oděv.
- Nikdy nepoužívejte svářecí štít bez ochranného skla.
- Ochranné sklo vyměňte včas, zajistíte si tak dobrou viditelnost a práci bez únavy.

● Prostředí se zvýšeným ohrožením elektrickým proudem

Při svařování v prostředí se zvýšeným ohrožením elektrickým proudem je nutno dodržovat následující bezpečnostní pokyny.

Prostředí se zvýšeným ohrožením elektrickým proudem se vyskytuje například:

- na pracovištích s omezeným prostorem pro pohyb, kdy svářeč pracuje ve vynucené poloze (např. vkleče, vsedě, vleže) a dotýká se elektricky vodivých dílů;
- na pracovištích s úplným nebo částečným elektricky vodivým ohraničením a s velkým nebezpečím předvídatelného nebo náhodného dotyku svářečem;
- na mokřích, vlhkých nebo horkých pracovištích, kde vlhkost vzduchu nebo pot významně snižuje odpor lidské kůže a izolační vlastnosti nebo značně snižuje funkčnost ochranného vybavení.
- Prostředí se zvýšeným ohrožením elektrickým proudem může vytvářet i kovový žebřík nebo lešení.

Při práci v takovém prostředí používejte izolační podložky a mezivrstvy, rukavice s manžetami a pokrývky hlavy z kůže nebo jiných izolačních materiálů, které izolují tělo od země. Zdroj svařovacího proudu musí být mimo pracovní oblast nebo elektricky vodivé povrchy a mimo dosah svářeče.

Dodatečnou ochranu proti úrazu síťovým proudem v případě poruchy lze zajistit použitím proudového chrániče, který se aktivuje při výbojovém proudu do 30 mA a zabezpečuje všechna napájená zařízení v okolí. Proudový chránič musí být vhodný pro všechny typy proudů.

Prostředky pro rychlé elektrické odpojení od zdroje nebo obvodu svařovacího proudu (např. nouzový vypínač) musí být snadno přístupné.

Při použití svářeček v prostředí s ohrožením elektrickým proudem nesmí výstupní napětí naprázdno u svářečky přesáhnout 113 V (efektivní hodnota). V těchto případech se tato svářečka smí používat z důvodu výstupního napětí.

● Svařování ve stísněných prostorách

- Při svařování ve stísněných prostorách může hrozit nebezpečí v důsledku toxických plynů (nebezpečí udušení).
- Ve stísněných prostorách se smí svařovat jen tehdy, pokud jsou v bezprostřední blízkosti poučené osoby, které mohou v případě potřeby zasáhnout.

V takovém případě musí být před zahájením svařování provedeno odborné posouzení, aby se určilo, jaké kroky jsou nezbytné k zajištění bezpečnosti práce a jaká preventivní opatření by měla být přijata během samotného svařovacího procesu.

● Sčítání napětí při volnoběhu

- Pokud je současně v provozu více než jeden zdroj svařovacího proudu, může se jejich napětí naprázdno sčítat a vést ke zvýšenému elektrickému nebezpečí. Zdroje svařovacího proudu musí být připojeny tak, aby bylo toto nebezpečí minimalizováno. Jednotlivé zdroje svařovacího proudu se samostatným ovládním a přípojkami musí být zřetelně označeny, aby bylo možno identifikovat, co patří ke kterému obvodu svařovacího proudu.

● Používání ramenních závěsů

Nesmí se svářet, pokud je zdroj proudu nesen, například na popruhu přes rameno.

Tím se eliminuje:

- riziko ztráty rovnováhy při tažení připojených kabelů nebo hadic
- zvýšené riziko úrazu elektrickým proudem, protože se svářeč dotkne země když používá proudový zdroj třídy I, jehož kryt je uzemněn ochranným vodičem.

● Ochranný oděv

- Během práce se svářeč proti záření a popáleninám musí chránit po celém těle odpovídajícím oděvem. Je nutno dodržovat následující kroky:
 - Před zahájením svařování si oblékněte ochranný oděv.
 - Nasadte si rukavice.
 - Otevřete okno nebo použijte ventilátor k zajištění přívodu vzduchu.
 - Používejte ochranné brýle a respirátor.
- Na obou rukou je nutné mít rukavice s manžetou z vhodného materiálu (kůže). Rukavice musí být v perfektním stavu.
- Na ochranu oděvu proti odletujícím jiskrám a popáleninám používejte vhodné zástěry. Pokud to charakter práce vyžaduje, např. svařování nad hlavou, používejte ochranný oblek a v případě potřeby i ochranu hlavy.

OCHRANA PROTI ZÁŘENÍ A POPÁLENÍ

- Na ohrožení očí na pracovišti upozorněte vyvěšením varování „Pozor! Nedívejte se do plamenů!“. Pracoviště je nutno podle možnosti odstínit tak, aby byly osoby v blízkosti chráněny. Nepovolané osoby je nutno držet mimo oblast svářečských prací.

- V bezprostřední blízkosti stacionárních pracovišť by stěny neměly být světlé ani lesklé. Okna musí být nejméně do výšky hlavy zabezpečena proti propouštění nebo odrazu záření, např. vhodným nátěrem.

● Klasifikace zařízení z hlediska EMC

Dle normy **IEC 60974-10** se jedná o svářečku s elektromagnetickou kompatibilitou třídy A. Přístroje třídy A jsou přístroje, které jsou vhodné pro použití ve všech oblastech s výjimkou obytných zón a oblastí přímo připojených na napájecí síť nízkého napětí, která napájí (také) obytné budovy. Přístroje třídy A musí splňovat mezní hodnoty třídy A.

⚠ VÝSTRAŽNÉ UPOZORNĚNÍ: Přístroje třídy A jsou určeny pro provoz v průmyslovém prostředí. Z důvodu vyskytujících se výkonových i vyzařovaných poruchových veličin mohou eventuálně vznikat potíže se zajištěním elektromagnetické kompatibility v ostatních prostředích.

I když zařízení dodržuje mezní emisní hodnoty podle normy, přesto mohou příslušné přístroje způsobovat elektromagnetické rušení citlivých zařízení a přístrojů. Za rušení, které při práci vzniká následkem elektrického oblouku, odpovídá uživatel, který musí přijmout vhodná ochranná opatření.

Uživatel musí věnovat pozornost především následujícím záležitostem:

- síťová, řídicí, signalizační a telekomunikační vedení
- počítače a ostatní přístroje řízené mikroprocesorem
- televizory, rozhlasové přijímače a jiná přehrávací zařízení
- elektronická a elektrická bezpečnostní zařízení
- osoby s kardiostimulátory nebo naslouchadly
- měřicí a kalibrační zařízení
- odolnost proti rušení ostatních blízkých zařízení
- denní doba, během které se práce provádějí.

Pro snížení možného rušivého záření doporučujeme následující opatření:

- vybavení síťové přípojky síťovým filtrem
- pravidelná údržba přístroje a udržování přístroje v dobrém stavu
- svařovací vedení by mělo být zcela odvinuté a ležet pokud možno paralelně na zemi
- zařízení ohrožená rušivým zářením pokud možno odstraňte z pracovního prostoru nebo proveďte jejich odstínění.

● Před uvedením do provozu

Vyjměte zařízení a příslušenství z obalu a zkontrolujte, zda není poškozený (například transportem).

- Upevněte popruh [1] na zařízení (viz obr. C1 – C4).
- Připojte ke svářečce držák elektrody [5] a zemnicí svorku [4].
- Vložte elektrodu do svorek držáku elektrody.

● Montáž svářečeho štítu

- Namontujte držadlo [8] na svářečský štít [7] tak, jak je patrné z obr. A.
- Namontujte ochranné sklo [11] na svářečský štít [7] tak, jak je patrné z obr. B.
- Ochranné sklo [11] musí být nahoře zasunuto.

! **UPOZORNĚNÍ:** Pokud ochranné sklo [11] nelze zcela zasunout, zatlačte zlehka na ochranné sklo z nějšku [11].

● Uvedení do provozu

! **UPOZORNĚNÍ:** Svářečka je určena na sváření s elektrodami.

- Používejte svorky elektrod bez vystupujících šroubů, které odpovídají dnešním bezpečnostním standardům.
- Ujistěte se, že je hlavní vypínač ZAP./VYP [9] v poloze „O“ („OFF“) nebo že zástrčka [10] není zapojena do zásuvky.
- Propojte svářečí kabely dle jejich polarit a dle údajů výrobce elektrod.
- Spojte přípojku zemnicí svorky [4] (černá) s příslušným výstupem na invertní svářečce (označený „-“).
- Zapojte přípojku držáku elektrody [5] do příslušného výstupu invertní svářečky (označený „+“).
- Oblečte si vhodný ochranný oděv v souladu se specifikacemi a připravte si pracoviště.
- Připojte zemnicí svorku [4] k obrobku.
- Upněte elektrodu do držáku elektrody [5].
- Zapněte zařízení přepnutím vypínače [9] do polohy „I“ („ON“).
- Nastavte svařovací proud otočným spínačem [3] podle použité elektrody.

! **UPOZORNĚNÍ:** Doporučený nastavovaný proud závisí na průměru elektrody a je uveden v tabulce níže.

Ø elektrody	Svařovací proud
1,6 mm	40–60 A
2,0 mm	60–80 A
2,5 mm	80–100 A
3,2 mm	100–120 A

! **POZOR:** Zemnicí svorka [4] a držák elektrody [5]/elektroda nesmí přijít do přímého kontaktu.

! **POZOR:** Při svařování elektrodami (MMA – manual metal arc welding – elektrodové svařování) musí být držák elektrod [5] a zemnicí svorka [4] připojeny podle údajů na elektrodách na plus (+) nebo minus (-).

- Držte svářečský štít [7] před obličejem a začněte svařovat.
- Pro ukončení pracovního procesu přepněte vypínač [9] do polohy „O“ („OFF“).

⚠ POZOR: Pokud zareaguje tepelná ochrana, rozsvítí se žlutá kontrolka [2]. Další svařování není možné. Zařízení je i nadále v provozu, aby ho ventilátor ochladil. Jakmile bude zařízení opět připraveno k provozu zhasne žlutá kontrolka automaticky [2]. Funkce svařování je nyní opět k dispozici.

⚠ POZOR: Pozor, neotírejte elektrodu o obrobek. Mohlo by tím dojít k jeho poškození a ztížení zapálení elektrického oblouku. Po zapálení elektrického oblouku udržujte správný odstup od obrobku. Vzdálenost musí odpovídat průměru použité elektrody. Tento odstup udržujte během svařování pokud možno konstantně. Úhel mezi elektrodou a směrem práce by měl být mezi 20° a 30°.

⚠ POZOR: Svařovací svorka a elektroda musí být po svařování odloženy na izolovaný držák. Teprve po vychladnutí elektrody je možné odstranit strusku. Pro nové svařování na místě přerušného svaru musí být v místě svařování nejdříve odstraněna struska.

⚠ POZOR: Napětí, které je o 10 % nižší než jmenovité vstupní napětí svářečky, může mít tyto následky:

- Proud zařízení se sníží.
- Elektrický oblouk se přeruší nebo bude nestabilní.

⚠ POZOR:

- Záření elektrického oblouku může způsobit záněty očí a popálení pokožky.
- Rozstřík a roztavená struska mohou způsobit poranění očí a popáleniny.
- Noste zatmavené ochranné brýle nebo ochrannou masku.
- Ochranná maska musí odpovídat bezpečnostnímu standardu EN175.
- Smí se používat výhradně svařovací kabely, které jsou součástí dodávky (10 mm²).

● Svařování

Zvolte svařování vpřed nebo vzad. Vliv směru pohybu na vlastnosti svaru je znázorněn níže:

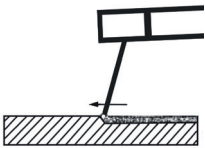
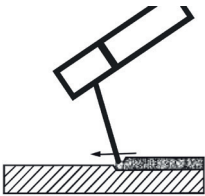
	Svařování vpřed	Svařování vzad
		
Penetrace	menší	větší
Šířka svaru	větší	menší
Svarová housenka	plošší	vyšší
Vady svaru	větší	menší

⚠ UPOZORNĚNÍ: Po svařování zkušebního kusu se sami rozhodnete, který druh svařování je vhodnější.

⚠ UPOZORNĚNÍ: Po úplném opotřebení elektrody je nutné ji vyměnit.

● Údržba a čištění

! **UPOZORNĚNÍ:** Aby svářečka bezchybně fungovala a byly dodrženy bezpečnostní požadavky, je třeba pravidelně provádět údržbu a opravy. Použití k nesprávnému účelu nebo nesprávné zacházení může vést k výpadkům a poškození přístroje.

- Dříve než zahájíte čištění svářečky, odpojte přívodní kabel ¹⁰ ze zásuvky tak, abyste bezpečně odpojili zařízení od elektrického obvodu.
- Svářečku i její příslušenství pravidelně zvenku očistěte. Odstraňte nečistoty a prach pomocí vzduchu, čistící vlny nebo kartáče.

! **UPOZORNĚNÍ:** Následující údržbové práce smějí být prováděny pouze vyškolenými odborníky.

- Regulátor proudu, zemnicí zařízení a interní vodiče musíte podrobit pravidelné údržbě.
- Pravidelně kontrolujte izolační odpor svářečky. Pro tento účel použijte vhodné měřicí zařízení.
- V případě závady nebo nezbytné výměny částí zařízení se prosím obraťte na příslušný kvalifikovaný personál.

● Pokyny k ochraně životního prostředí a likvidaci



**ELEKTRICKÉ NÁSTROJE NEVYHAZUJTE DO DOMOVNÍHO ODPADU!
RECYKLACE MÍSTO VYHOZENÍ NA SKLÁDKU!**

Podle evropské směrnice 2012/19/EU se musí použité elektrospotřebiče třídit a ekologicky recyklovat. Symbol přeškrtnuté popelnice znamená, že toto zařízení nesmí být po skončení své životnosti likvidováno společně s domovním odpadem. Zařízení je třeba odevzdat na stanovených sběrných místech, v recyklačních střediscích nebo u společností zabývajících se likvidací odpadu. Vaše vadná a vrácená zařízení zlikvidujeme zdarma. Kromě toho jsou distributoři elektrických a elektronických zařízení a distributoři potravin povinni je odebírat zpět. Lidl nabízí možnost vrácení zboží přímo na pobočkách a v marketech. Vrácení a likvidace jsou bezplatné. Při nákupu nového zařízení máte právo na bezplatné vrácení příslušného starého zařízení. Kromě toho máte možnost bezplatně vrátit (až tři) stará zařízení, které nepřesahují 25 cm v jakémkoli rozměru, bez ohledu na nákup nového zařízení. Před vrácením zboží vymažte všechny osobní údaje. Před odevzdáním vyjměte baterie nebo akumulátory, které nejsou součástí starého zařízení, a žárovky, které lze vyjmout, aniž by se zničily, a odevzdejte je do tříděného sběru.

 Baterie, které obsahují škodlivé látky, jsou označeny zde uvedenými symboly, které upozorňují na zákaz likvidace spolu s komunálním odpadem. Označení převažujícího těžkého kovu: Cd = kadmium, Hg = rtuť, Pb = olovo.

Použité baterie odevzdejte do sběrný ve vašem městě nebo obci anebo je vraťte prodejci. Tím nejen splníte zákonnou povinnost, ale výrazně také přispějete k ochraně životního prostředí.



Věnujte pozornost označení jednotlivých obalových materiálů a v případě potřeby je rovněž tříděte. Obalové materiály jsou označeny zkratkami (a) a číslicemi (b), které mají následující význam: 1–7: plasty, 20–22: papír a lepenka, 80–98: kompozitní materiály.

● EU prohlášení o shodě

My, firma

C. M. C. GmbH Holding

Za dokumentaci zodpovědný pracovník:

Joachim Bettinger

Katharina-Loth-Str. 15

66386 St. Ingbert

Německo

prohlašujeme na vlastní odpovědnost, že výrobek

Invertorová Svářečka

IAN: **508914_2507**

Č. výrobku: **2926**

Rok výroby: **2026/18**

Model: **PISG 120 D5**

splňuje základní bezpečnostní požadavky, které jsou stanoveny v evropských směrnicích

Směrnice EU o elektromagnetické kompatibilitě:

2014/30/EU

Směrnice o zařízeních nízkého napětí:

2014/35/EU

Směrnice o omezení používání některých nebezpečných látek v elektrických a elektronických zařízeních:

2011/65/EU + 2015/863/EU

a jejich změnách.

Výše popsany předmět deklarovaný v prohlášení splňuje předpisy a směrnici Evropského parlamentu a Rady 2011/65/EU ze dne 8. června 2011 o omezení používání některých nebezpečných látek v elektrických a elektronických zařízeních. Posouzení shody bylo provedeno na základě následujících harmonizovaných norem:

EN IEC 60974-6:2016

EN IEC 60974-10: 2021

St. Ingbert, 1. 10. 2024

C.M.C. GmbH Holding
Katharina-Loth-Straße 15
66386 St. Ingbert

Tel. +49 6894 99897-50

Fax +49 6894 99897-29

J. A. J. Bettinger

Joachim Bettinger

- Řízení kvality -

● Informace o záruce a servisních opravách

Záruka společnosti C. M. C. GmbH Holding

Vážená zákaznice, vážený zákazník,

na tento výrobek dostáváte záruku 3 roky ode dne zakoupení. V případě, že se na tomto výrobku projeví závady, můžete vůči prodejci uplatnit svá práva podle zákona. Tato zákonná práva nejsou omezena našimi záručními podmínkami, které jsou uvedeny dále.

● Záruční podmínky

Záruční lhůta začíná datem koupě. Uschovejte si dobře originál dokladu o koupi. Budete jej potřebovat jako doklad potvrzující koupi. Pokud se do 3 let od data zakoupení tohoto výrobku vyskytne vada materiálu nebo výrobní vada, výrobek vám – podle našeho rozhodnutí – bezplatně opravíme nebo vyměníme. Předpokladem pro poskytnutí záruky během 3leté záruční lhůty je předložení vadného výrobku a dokladu o koupi (pokladní stvrženka) a písemný popis závady s informací o tom, kdy se vyskytla. V případě, že se na vadu vztahuje naše záruka, obdržíte zpět opravený nebo nový výrobek. Od opravy nebo výměny nezačne běžet nová záruční lhůta.

● Záruční lhůta a zákonné nároky na odstranění vad

Záručním plněním se záruční lhůta neprodlužuje. To platí i pro vyměněné a opravené díly. Eventuální poškození a vady existující již v okamžiku zakoupení je nutné nahlásit okamžitě po vybalení. Opravy, jejichž potřeba vznikne po uplynutí záruční doby, se hradí.

● Rozsah záruky

Přístroj byl pečlivě vyroben v souladu s přísnými požadavky na kvalitu a před expedicí byl svědomitě odzkoušen.

Záruka se vztahuje na materiálové a výrobní vady. Tato záruka neplatí pro díly výrobku, které podléhají běžnému opotřebení, a tedy mohou být považovány za spotřební díly. Dále se nevztahuje ani na poškození křehkých dílů, jako např. spínačů a dílů ze skla. Záruka pozbývá platnosti, jestliže je poškozený výrobek nadále používán nebo je používán nebo udržován nepřiměřeným způsobem. K odbornému používání výrobku je zapotřebí přesně dodržovat pokyny uvedené v originálním návodu k provozu. Je bezpodmínečně nutné vyhnout se účelům použití a jednáním, která se v návodu k obsluze nedoporučují, nebo před kterými návod k obsluze varuje.

Tento výrobek je určený pouze k soukromému použití, nikoliv ke komerčním účelům. Záruka zaniká v případě zneužití a neodborné manipulace, použití násilí nebo v případě zásahů neprováděných naším autorizovaným servisem.

● Postup při záruční reklamaci

Pro zajištění rychlého zpracování vašeho případu se řiďte následujícími pokyny:

- Pro případ dalších dotazů si laskavě připravte doklad o koupi a číslo výrobku (např. IAN) jako doklad o zakoupení spotřebiče.
- Číslo výrobku naleznete na typovém štítku na výrobku, na rytině na výrobku, na titulní straně návodu (vlevo dole) nebo na nálepce na zadní nebo spodní straně výrobku.
- V případě výskytu funkčních nebo jiných vad kontaktujte nejdříve telefonicky nebo kontaktní formulář níže uvedené servisní oddělení.
- Vadný výrobek pak můžete bezplatně zaslat spolu s dokladem o koupi (pokladní stvrženkou), popisem závady a informací o tom, kdy se vada vyskytla, na adresu servisu, kterou vám sdělí servisní oddělení.

- Na stránce parkside-diy.com si můžete prohlédnout a stáhnout tuto a mnohé další příručky. Pomocí následujícího QR kódu se dostanete přímo na stránky parkside-diy.com. Zadáním čísla výrobku (IAN) 508914_2507 získáte přístup k návodu k obsluze vašeho výrobku.



● Servis

Naše kontaktní údaje:

CZ

Název:	C.M.C. GmbH Holding Service CZ
Internetová adresa:	www.cmc-creative.de
Kontaktní formulář:	https://parkside-diy/service
Telefon:	00420 608 600485
Sídlo:	Německo

IAN 508914_2507

Dovolujeme si upozornit, že následující adresa není adresou servisní opravy.
Kontaktujte výše uvedené servisní místo.

Adresa:











C. M. C. GmbH Holding

Katharina-Loth-Str. 15
66386 St. Ingbert
Německo

Objednání náhradních dílů:

www.ersatzteile.cmc-creative.de

Tabela użytych piktogramów	Strona	91
Wstęp	Strona	92
Użytkowanie zgodne z przeznaczeniem	Strona	92
Zakres dostawy	Strona	93
Opis elementów	Strona	93
Dane techniczne	Strona	93
Wskazówki dotyczące bezpieczeństwa	Strona	93
Przed uruchomieniem	Strona	102
Montaż maski spawalniczej	Strona	102
Uruchamianie	Strona	102
Spawanie	Strona	104
Konserwacja i czyszczenie	Strona	104
Wskazówki dotyczące ochrony środowiska i utylizacji	Strona	105
Deklaracja zgodności WE	Strona	105
Wskazówki dotyczące gwarancji i serwisu	Strona	106
Warunki gwarancji	Strona	106
Okres gwarancji i ustawowe roszczenia z tytułu braków	Strona	107
Zakres gwarancji	Strona	107
Przebieg zgłoszenia gwarancyjnego	Strona	107
Serwis	Strona	108

● Tabela użytych piktogramów			
	Uwaga! Przeczytać instrukcję obsługi!	$I_{2 \text{ maks}}$	Najwyższa wartość znamionowa prądu spawalniczego
 1 ~ 50 Hz	Wejście sieciowe; Liczba faz oraz symbol prądu zmiennego i wartość pomiarowa częstotliwości.	$I_{1 \text{ eff}}$	Wartość skuteczna najwyższego prądu sieciowego
		U_0	Wartość znamionowa napięcia jałowego
	Znajdujący się obok symbol przekreślonego kontenera na odpady na kółkach wskazuje, że urządzenie to podlega dyrektywie 2012/19/UE.	U_1	Wartość znamionowa napięcia sieciowego
	Nie należy eksploatować urządzenia na zewnątrz, zwłaszcza podczas deszczu!	U_2	Standardowe napięcie robocze
	Porażenie prądem elektrycznym przez elektrody spawalnicze może grozić śmiercią!	 OSTRZEŻENIE	Istnieje zagrożenie poważnych, a nawet śmiertelnych obrażeń.
	Wdychanie dymu spawalniczego może zagrażać zdrowiu.		Uwaga! Niebezpieczeństwo porażenia prądem elektrycznym!
	Iskry spawalnicze mogą spowodować wybuch lub pożar.		Ważna wskazówka!

	Promienie łuku świetlnego mogą uszkodzić wzrok lub zranić skórę.		Opakowanie i urządzenie należy utylizować zgodnie z przepisami ochrony środowiska!
	Pola elektromagnetyczne mogą zakłócać działanie rozrusznika serca.		Ręczne spawanie łukowe elektrodą prętową w otulinie
	Uwaga: możliwe niebezpieczeństwa!	IP21S	Stopień ochrony
$I_{1 \max}$	Najwyższa wartość znamionowa prądu sieciowego		Jednofazowa statyczna przetwornica częstotliwości-transformator-prostownik
H	Klasa izolacji		Prąd stały
	Wykonano z materiału pochodzącego z recyklingu.		Najwyższa wartość znamionowa czasu spawania w trybie przerywanym Σt_{ON}^t
	Najwyższa wartość znamionowa czasu spawania w trybie ciągłym $t_{ON(max)}$		

Spawarka inwertorowa PISG 120 D5

● Wstęp



Serdecznie gratulujemy! Zdecydowali się Państwo na zakup wysokiej jakości produktu. Rekomendujemy zapoznanie się z produktem przed jego pierwszym użyciem. W tym celu proszę uważnie przeczytać wskazówki dotyczące bezpieczeństwa. Produkt mogą uruchamiać wyłącznie osoby posiadające odpowiednią wiedzę.

PRODUKT NALEŻY PRZECHOWYWAĆ I UŻYTKOWAĆ Z DALĄ OD DZIECI!

● Użytkowanie zgodnie z przeznaczeniem

Spawarka ta jest odpowiednia do spawania metali takich jak stal węglowa, stal stopowa, stal nierdzewna i inne stale nierdzewne. Produkt ma lampkę kontrolną, wskaźnik zabezpieczenia przed przegrzaniem oraz wentylator chłodzący. Ponadto jest wyposażony w szelki nośne w celu bezpiecznego podnoszenia i przemieszczania produktu. Niewłaściwa obsługa produktu może być niebezpieczna dla osób, zwierząt i mienia. Produktu należy używać wyłącznie zgodnie z opisem i do określonego celu. Niniejsza instrukcja powinna być przechowywana w bezpiecznym miejscu. W przypadku przekazania produktu osobom trzecim, należy przekazać im również całą dokumentację. Każde użycie niezgodne z przeznaczeniem jest zabronione i potencjalnie niebezpieczne. Szkody spowodowane nieprzebraniem instrukcji lub użyciem niezgodnym z przeznaczeniem nie są objęte gwarancją i nie należą do zakresu odpowiedzialności producenta. Urządzenie nie jest przeznaczone do zastosowań komercyjnych. W przypadku użytku profesjonalnego użytkownik traci prawo do gwarancji.

● Zakres dostawy

1 Inwertorowa spawarka
1 maska spawalnicza

2 przewody spawalnicze
1 łączona szczotka druciana z młotkiem spawalniczym

1 pas do noszenia
5 elektrod spawalniczych (2 × 1,6 mm; 2 × 2,0; 1 × 2,5)
1 instrukcja obsługi

● Opis elementów

1	Pas do noszenia	7	Maska spawalnicza
2	Kontrolka przegrzania	8	Uchwyt
3	Pokrętło	9	Przełącznik WŁ./WYŁ.
4	Zacisk masowy	10	Przewód sieciowy
5	Uchwyt elektrody	11	Szyba ochronna
6	Łączona szczotka druciana z młotkiem do usuwania żużłu	12	Elektrody spawalnicze

● Dane techniczne

Zasilanie sieciowe:	230 V ~ 50 Hz (Prąd zmienny)
Maks. prąd spawalniczy i odpowiednio znormalizowane napięcie robocze:	10 A/18,4 V – 120 A/22,8 V
Wartość znamionowa napięcia sieciowego:	U_1 : 230 V
Najwyższa wartość znamionowa prądu sieciowego:	I_{1max} : 20,5 A
Maksymalny efektywny prąd wejściowy:	I_{1eff} : 11,6 A
Wartość znamionowa napięcia jałowego:	U_0 : 66 V
Stopień ochrony:	IP21S
Grubość materiału spawalnego:	1,5 mm – 3,0 mm

● Wskazówki dotyczące bezpieczeństwa

 Należy dokładnie przeczytać instrukcję użytkowania i stosować się do zawartych w niej wskazówek. Na podstawie niniejszej instrukcji użytkowania należy zapoznać się z urządzeniem, jego właściwym użytkowaniem oraz wskazówkami dotyczącymi bezpieczeństwa. Wszystkie dane techniczne niniejszego urządzenia spawalniczego podane są na tabliczce znamionowej, prosimy o zapoznanie się z parametrami technicznymi tego urządzenia.

- **⚠ OSTRZEŻENIE!** Materiały opakowaniowe należy trzymać z dala od dzieci. Istnieje niebezpieczeństwo uduszenia!
- Wykonywanie napraw i/lub prac konserwacyjnych należy zlecać wyłącznie wykwalifikowanym elektrykom.
- Należy używać wyłącznie przewodów spawalniczych dostarczonych z urządzeniem.
- W trakcie eksploatacji urządzenia nie należy ustawiać bezpośrednio przy ścianie, nie należy nakrywać ani wstawiać między inne urządzenia, tak aby przez cały czas przez szczeliny wentylacyjne mogła przepływać wystarczająca ilość powietrza. Należy się upewnić, że urządzenie jest poprawnie podłączone do zasilania sieciowego. Należy unikać naprężenia rozciągającego przewodu sieciowego. Przed ustawieniem urządzenia w innym miejscu najpierw należy wyjąć wtyczkę z gniazda sieciowego.
- Jeżeli urządzenie nie jest używane, zawsze należy je wyłączać za pomocą przełącznika WŁ./WYŁ. Uchwyt elektrody należy odłożyć na izolowane podłoże i wyjąć elektrody z uchwytu dopiero po 15 minutach wychładzania.
- Należy zwrócić uwagę na stan przewodu spawalniczego, uchwytu elektrody oraz zacisków masowych. Zużyta izolacja oraz elementy przewodzące prąd mogą powodować niebezpieczeństwo i obniżyć jakość prac spawalniczych.
- Podczas spawania łukowego powstają iskry, roztopione cząsteczki metalowe oraz dym. W związku z tym należy przestrzegać poniższych wskazówek: Wszystkie łatwopalne substancje i/lub materiały należy usunąć z miejsca pracy i jego bezpośredniego otoczenia.
- Należy zapewnić odpowiednią wentylację miejsca pracy.
- Nie należy spawać zbiorników, pojemników lub rur, które zawierają bądź zawierały łatwopalne ciecze albo gazy.

- **⚠ OSTRZEŻENIE!** Należy unikać bezpośredniego kontaktu z obwodem spawalniczym. Napięcie jałowe między szczypcami elektrody a zaciskiem masowym może być niebezpieczne, istnieje ryzyko porażenia prądem.
- Urządzenia nie należy eksploatować i przechowywać w wilgotnym lub mokrym otoczeniu lub na deszczu. Zastosowanie ma zasada ochronna IP21S.
- Oczy chronić za pomocą przeznaczonych do tego celu szybek ochronnych (DIN stopień 9–10), które mocuje się w załączonyj osłonie spawalniczej. Należy stosować rękawice ochronne

i suchą odzież ochronną, niezanieczyszczoną olejami i tłuszczem, tak aby chronić skórę przed promieniowaniem ultrafioletowym łuku elektrycznego.

- **⚠ OSTRZEŻENIE!** Nie należy stosować źródła prądu spawalniczego do szorstkowania rur.

Ważne wskazówki:

- Promieniowanie łuku elektrycznego może szkodzić oczom i powodować poparzenia skóry.
- Spawanie łukowe generuje iskry i krople stopionego metalu, spawany detal zaczyna się żarzyć i pozostaje bardzo gorący przez stosunkowo długi czas. W związku z tym obrabianego detalu nie wolno dotykać gołymi rękami.
- Podczas spawania łukowego emitowane są opary szkodliwe dla zdrowia. Należy uważać, aby w miarę możliwości ich nie wdychać.
- Należy się zabezpieczyć przed niebezpiecznym działaniem łuku elektrycznego, a osoby nieuczestniczące w pracy powinny znajdować się w odległości co najmniej 2 m od łuku elektrycznego.

⚠ UWAGA!

- Podczas eksploatacji urządzenia spawalniczego, zależnie od warunków sieciowych punktu przyłączenia, może dojść do zakłóceń w zasilaniu innych odbiorników. W przypadku wątpliwości należy się zwrócić do odpowiedniego dostawcy energii elektrycznej.
- Podczas pracy urządzenia spawalniczego może dojść do niewłaściwego działania innych urządzeń, takich jak np. aparaty słuchowe, rozruszniki serca itp.

● Źródła niebezpieczeństw podczas spawania łukowego

Spawanie łukowe wiąże się z powstawaniem wielu zagrożeń. Z tego względu szczególnie ważne jest, aby spawacz przestrzegał poniższych zasad, aby nie stwarzał zagrożenia dla siebie i innych osób oraz unikał potencjalnych szkód osobowych oraz uszkodzenia sprzętu.

- Wykonywanie prac po stronie napięcia sieciowego, np. przy przewodach, wtyczkach, gniazdach sieciowych itd., należy zlecić wykwalifikowanemu elektrykowi zgodnie z krajowymi i lokalnymi przepisami.
- W razie wypadku urządzenie spawalnicze należy natychmiast odłączyć od zasilania.

- W przypadku wystąpienia elektrycznych napięć dotykowych należy natychmiast wyłączyć urządzenie i zlecić sprawdzenie przez wykwalifikowanego elektryka.
- Po stronie prądu spawania należy zapewnić prawidłowe styki elektryczne.
- Podczas spawania na obydwu dłoniach należy zawsze nosić rękawice izolacyjne. Chronią one przed porażeniami prądem elektrycznym (napięcie jałowe obwodu prądu spawalniczego), szkodliwym promieniowaniem (ciepło i promieniowanie UV), jak również przed żarzącym się metalem i odpryskami.
- Należy nosić solidne, izolacyjne obuwie robocze. Obuwie powinny zapewniać izolację również w warunkach wilgotnych. Półbuty są nieodpowiednie, ponieważ spadające, żarzące się krople metalu mogą powodować poparzenia.
- Należy nosić odpowiednią odzież ochronną zamiast ubrań wykonanych z tkanin syntetycznych.
- Nie należy patrzeć w łuk elektryczny bez ochrony oczu – stosować wyłącznie maskę spawalniczą z szybką ochronną, spełniającą wymogi normy DIN. Łuk elektryczny poza promieniowaniem świetlnym i ciepłym, które może spowodować oślepienie lub oparzenie, generuje również promieniowanie UV. W przypadku niewystarczającej ochrony niewidoczne promieniowanie ultrafioletowe może spowodować bardzo bolesne zapalenie spojówek, które jest odczuwalne dopiero po kilku godzinach. Poza tym promieniowanie UV wywołuje na nieoświetlonych częściach ciała poparzenia takie jak przy oparzeniu słonecznym.
- Również osoby znajdujące się w pobliżu łuku elektrycznego lub pomocnicy muszą zostać poinstruowani w zakresie niebezpieczeństw i otrzymać wymagane środki ochrony. W razie konieczności należy ustawić wygradzenia ochronne.
- Podczas spawania, szczególnie w małych pomieszczeniach, należy zapewnić dopływ odpowiedniej ilości świeżego powietrza ze względu na dymienie i emisję szkodliwych gazów.
- Nie należy wykonywać żadnych prac spawalniczych na pojemnikach, w których przechowywane są gazy, paliwa, oleje mineralne itp., nawet gdy zostały już dawno opróżnione, ponieważ pozostałości stwarzają ryzyko wybuchu.
- W pomieszczeniach zagrożonych ogniem i wybuchem obowiązują szczególne przepisy.
- Połączenia spawane, które są poddawane wysokim naprężeniom i muszą spełniać specjalne wymogi dotyczące bezpieczeństwa, mogą być wykonywane wyłącznie przez specjalnie przeszkolonych

i certyfikowanych spawaczy. Przykładem są kotły ciśnieniowe, szyny jezdne, sprzęgi przyczepowe.

- **⚠ UWAGA!** Zacisk masowy należy zawsze podłączać jak najbliżej miejsca spawania, aby prąd spawalniczy płynął najkrótszą drogą z elektrody do zacisku masowego. Zacisku spawalniczego nie należy stykać z obudową urządzenia spawalniczego! Nigdy nie należy podłączać zacisku masowego do uziemionych części, które znajdują się w dużej odległości od obrabianego detalu, np. rura z wodą na drugim końcu pomieszczenia. W przeciwnym razie może dojść uszkodzenia instalacji przewodów ochronnych w pomieszczeniu, w którym wykonuje się prace spawalnicze.
- Urządzenia spawalniczego nie należy eksploatować podczas deszczu.
- Urządzenia spawalniczego nie należy eksploatować w wilgotnym otoczeniu.
- Urządzenie spawalnicze należy stawiać wyłącznie na równym podłożu.
- Wyjście jest obliczone przy temperaturze otoczenia wynoszącej 20°C. Czas spawania można skrócić w wyższych temperaturach.

⚡ ZAGROŻENIE SPOWODOWANE PORAZENIEM PRĄDEM:

- Porażenie prądem elektrycznym przez elektrodę spawalniczą może być śmiertelne. Nie należy spawać podczas opadów deszczu lub śniegu. Należy nosić suche rękawice izolacyjne. Nie dotykać elektrody gołymi rękoma. Nie należy nosić mokrych lub uszkodzonych rękawic. Należy chronić się przed porażeniem prądem elektrycznym, izolując obrabiany przedmiot. Nie należy otwierać obudowy urządzenia.

ZAGROŻENIE SPOWODOWANE DYMEM SPAWALNICZYM:

- Wdychanie dymu spawalniczego może zagrażać zdrowiu. Nie wdychać dymu. Urządzenie należy eksploatować w pomieszczeniach otwartych. Stosować wentylację w celu usunięcia dymu.

ZAGROŻENIE SPOWODOWANE ISKRAMI SPAWALNICZYMI:

- Iskry spawalnicze mogą spowodować wybuch lub pożar. Łatwopalne materiały należy trzymać z dala od miejsca spawania. Nie należy spawać w pobliżu materiałów palnych. Iskry spawalnicze mogą spowodować pożar. W pobliżu powinna znajdować się gaśnica i obserwator, który może jej natychmiast użyć. Nie należy spawać bębnow ani żadnych innych zbiorników zamkniętych.

ZAGROŻENIE SPOWODOWANE ŁUKIEM ŚWIETLNYM/ ELEKTRYCZNYM:

- Łuk świetlny może spowodować uszkodzenie wzroku lub obrażenia skóry. Należy nosić nakrycie głowy i okulary ochronne. Należy nosić ochronę słuchu i koszulę z wysokim kołnierzem. Należy nosić kaski ochronne oraz zwracać uwagę na odpowiednie ustawienie filtra. Należy stosować pełną odzież ochronną / kombinezon ochronny.

ZAGROŻENIE SPOWODOWANE POLEM ELEKTROMAGNETYCZNYM:

- Prąd spawalniczy wytwarza pola elektromagnetyczne. Nie należy stosować z medycznymi implantami. Nigdy nie należy owijać przewodów spawalniczych wokół ciała. Przewody spawalnicze należy ze sobą łączyć.

● Wskazówki dotyczące bezpiecznego stosowania przyłbicy spawalniczej

- Przed rozpoczęciem spawania należy zawsze sprawdzić za pomocą jasnego źródła światła (np. zapalniczki), czy maska spawalnicza poprawnie działa.
- Odpryski mogą uszkodzić szybkę ochronną. Uszkodzone lub porysowane szybki ochronne należy natychmiast wymienić.
- Należy natychmiast wymienić uszkodzone, bardzo zabrudzone lub wyszczerbione komponenty.
- Urządzenie może być obsługiwane wyłącznie przez osoby, które ukończyły 16 rok życia.
- Należy zapoznać się z przepisami dotyczącymi bezpieczeństwa spawania. W tym celu należy przestrzegać również wskazówek dotyczących bezpieczeństwa eksploatacji urządzenia spawalniczego.
- Podczas spawania należy zawsze zakładać maskę spawalniczą. Brak maski spawalniczej może skutkować ciężkimi obrażeniami siatkówki.
- Podczas spawania zawsze należy nosić odzież ochronną.
- Nigdy nie należy używać maski spawalniczej bez szybki ochronnej.
- Szybki ochronną w masce należy wymienić w odpowiednim momencie, aby zapewnić dobrą widoczność i zapobiec zmęczeniu podczas pracy.

● Środowisko o zwiększonym zagrożeniu elektrycznym

Podczas spawania w otoczeniach o zwiększonym zagrożeniu elektrycznym należy przestrzegać poniższych wskazówek bezpieczeństwa. Otoczenia o zwiększonym zagrożeniu elektrycznym występują na przykład:

- w miejscach pracy, w których przestrzeń ruchu jest ograniczona, w związku z czym spawacz pracuje w pozycji wymuszonej (np. klęczącej, siedzącej lub leżącej) i dotyka części przewodzących energię elektryczną;
- w miejscach pracy, które są całkowicie lub częściowo ograniczone pod kątem przewodzenia elektrycznego i w których występuje duże zagrożenie z powodu możliwego do uniknięcia lub przypadkowego dotknięcia przez spawacza;
- w mokrych, wilgotnych lub gorących miejscach pracy, w których wilgotność powietrza lub pot znacznie obniżają opór ludzkiej skóry i właściwości izolacyjne wyposażenia ochronnego.
- Metalowa drabina lub rusztowanie mogą również tworzyć środowisko o zwiększonym zagrożeniu elektrycznym.

Podczas pracy w takich warunkach należy stosować izolujące podkładki i przekładki, zakładać rękawice z mankietami oraz nakrycia chroniące głowę wykonane ze skóry lub innych izolujących materiałów w celu izolacji ciała od ziemi. Źródło prądu spawalniczego musi znajdować się poza obszarem roboczym lub powierzchniami o przewodzeniu elektrycznym i poza zasięgiem spawacza.

Dodatkowa ochrona przed porażeniem prądem sieciowym w przypadku awarii może zostać zapewniona przez zastosowanie wyłącznika różnicowoprądowego, który jest użytkowany przy prądzie upływu nie większym niż 30 mA i zasila wszystkie urządzenia sieciowe w pobliżu. Wyłącznik różnicowoprądowy musi być przystosowany do wszystkich rodzajów prądu.

Środki do szybkiego odłączenia elektrycznego źródła prądu spawalniczego lub obwodu prądu spawalniczego (np. wyłącznik awaryjny) muszą być łatwo dostępne.

Podczas stosowania urządzeń spawalniczych w niebezpiecznych warunkach elektrycznych napięcie wyjściowe na biegu jałowym nie może być wyższe niż 113 V (wartość maksymalna). To urządzenie spawalnicze może być używane w takich przypadkach ze względu na napięcie wyjściowe.

● Spawanie w ciasnych pomieszczeniach

- Podczas spawania w ciasnych przestrzeniach istnieje zagrożenie spowodowane toksycznymi gazami (niebezpieczeństwo uduszenia).
- W ciasnych pomieszczeniach można spawać tylko wtedy, gdy w pobliżu przebywają poinstruowane osoby, które mogą interweniować w razie potrzeby.

Tutaj przed użyciem urządzenia spawalniczego należy skorzystać z oceny eksperta, aby ustalić, jakie kroki są konieczne, aby zapewnić bezpieczeństwo pracy, i jakie środki ostrożności należy podjąć podczas właściwego procesu spawania.

● Sumowanie napięć biegu jałowego

- Jeśli w tym samym czasie pracuje więcej niż jedno źródło prądu spawania, ich napięcia w obwodzie otwartym mogą się sumować i prowadzić do zwiększonego zagrożenia elektrycznego. Źródła prądu spawalniczego muszą być podłączone w taki sposób, aby zminimalizować to zagrożenie. Źródła prądu spawalniczego z oddzielnymi elementami sterującymi i przyłączami muszą być wyraźnie oznaczone, aby wskazać, co należy do którego obwodu.

● Używanie pasów naramiennych

Nie należy spawać, jeżeli źródło prądu spawalniczego jest noszone, np. za pomocą pasa naramiennego.

W ten sposób unika się:

- ryzyka utraty równowagi podczas ciągnięcia podłączonych przewodów lub węży,
- zwiększonego ryzyka porażenia prądem, gdy spawacz wejdzie w kontakt z ziemią podczas korzystania ze źródła prądu spawalniczego klasy I, którego obudowa jest uziemiona przez przewód ochronny.

● Odzież ochronna

- Podczas pracy spawacz musi być chroniony na całym ciele odpowiednią odzieżą i osłoną twarzy przed promieniowaniem i oparzeniami. Należy wziąć pod uwagę następujące kroki:
 - Przed pracami związanymi ze spawaniem należy założyć odzież ochronną.
 - Należy założyć rękawice ochronne.

- Otworzyć okno lub uruchomić wentylator, aby zagwarantować dopływ powietrza.
- Założyć okulary ochronne i osłonę ust.
- Na obydwu dłoniach należy nosić rękawice z mankietami z odpowiedniego materiału (skóra). Muszą one być w nienagannym stanie.
- W celu ochrony odzieży przed iskrami i przypaleniem należy zakładać odpowiednie fartuchy. Jeżeli rodzaj pracy tego wymaga, np. spawanie nad głową, należy założyć kombinezon ochronny i, jeżeli jest to konieczne, również osłonę głowy.

OCHRONA PRZECIW PROMIENIOWANIU I OPARZENIOM

- Należy wywiesić w miejscu pracy tabliczkę „Ostrożnie! Nie patrzeć w płomień!”, aby poinformować o zagrożeniu uszkodzenia wzroku. Miejsca pracy należy tak osłonić, aby osoby znajdujące się w pobliżu były chronione. Osoby nieupoważnione nie mogą zbliżać się do obszaru prac spawalniczych.
- Ściany znajdujące się w bezpośrednim sąsiedztwie stałych miejsc pracy nie powinny być jasne ani błyszczące. Okna należy zabezpieczyć co najmniej do wysokości głowy przeciw przepuszczaniu lub odbijaniu promieniowania, np. przez odpowiednie pomalowanie.

● Klasyfikacja urządzeń KEM

Zgodnie z normą **IEC 60974-10** jest to urządzenie spawalnicze o klasie kompatybilności elektromagnetycznej A. Urządzenia klasy A to urządzenia, które nadają się do użytku we wszystkich innych obszarach z wyjątkiem obszarów mieszkalnych i obszarów bezpośrednio podłączonych do sieci niskonapięciowej, która (również) zasila budynki mieszkalne. Urządzenia klasy A muszą spełniać wartości graniczne klasy A.

⚠ WSKAZÓWKA OSTRZEGAWCZA: urządzenia klasy A są przeznaczone do użytku w środowisku przemysłowym. Ze względu na czynniki zakłócające związane z mocą i promieniowaniem mogą wystąpić trudności w zapewnieniu kompatybilności elektromagnetycznej w innych środowiskach.

Nawet jeśli urządzenie spełnia wartości graniczne emisji zgodnie z normą, takie urządzenia mogą nadal prowadzić do zakłóceń elektromagnetycznych we wrażliwych systemach i urządzeniach. Za zakłócenia spowodowane działaniem łuku podczas pracy odpowiada użytkownik i musi on zastosować odpowiednie środki ochrony.

Użytkownik musi przy tym w szczególności uwzględnić:

- przewody zasilania, sterujące, sygnałowe i telekomunikacyjne;
- komputer i inne urządzenia sterowane mikroprocesorami;
- urządzenia radiowe, telewizyjne i inne urządzenia odtwarzające;
- elektroniczne i elektryczne urządzenia zabezpieczające;
- osoby z rozrusznikami serca lub aparatami słuchowymi;
- urządzenia pomiarowe i kalibracyjne;
- odporność na zakłócenia innych urządzeń w pobliżu;
- porę dnia, w której będą przeprowadzane prace.

W celu ograniczenia ewentualnego promieniowania zakłócającego zaleca się:

- wyposażyć przyłączy sieciowe w filtr sieciowy;
- regularnie konserwować sprzęt i utrzymywać go w dobrym stanie;
- przewody spawalnicze powinny być całkowicie rozwinięte i muszą przebiegać po podłodze możliwie równolegle;
- urządzenia i systemy narażone na promieniowanie zakłócające należy usunąć z miejsca pracy lub w miarę możliwości wyposażyć w ekranowanie.

● Przed uruchomieniem

Należy wyjąć urządzenie i akcesoria z opakowania i sprawdzić pod kątem uszkodzeń (np. uszkodzenia transportowe)

- Należy zamocować szelki nośne [1] na urządzeniu (patrz rys. C1 – C4).
- Należy podłączyć uchwyt elektrod [5] i zacisk masowy [4] do spawarki.
- Włożyć elektrodę do zacisków uchwytów elektrod.

● Montaż maski spawalniczej

- Zamontować uchwyt [8] na masce spawalniczej [7], jak przedstawiono na rys. A.
- Zamontować szybkę ochronną [11] na masce spawalniczej [7], jak przedstawiono na rys. B.
- Szybka ochronna [11] musi zostać wsunięta na górze.

! **WSKAZÓWKA:** jeżeli szybki ochronnej [11] nie da się całkowicie wsunąć, należy ją lekko przycisnąć od zewnątrz [11].

● Uruchamianie

! **WSKAZÓWKA:** Spawarka jest przystosowana do spawania elektrodami.

- Należy używać zacisków uchwytów elektrod bez wystających śrub montażowych, które spełniają dzisiejsze standardy bezpieczeństwa.
- Należy się upewnić, że przełącznik WŁ. / WYŁ. ustawiony jest [9] w pozycji „O” („OFF”) lub że kabel sieciowy [10] nie jest podłączony do gniazda sieciowego.
- Przewód spawalniczy należy podłączyć zgodnie z jego biegunowością oraz zgodnie ze wskazówkami producenta uchwytu elektrod.

- W tym celu należy połączyć przyłącze zacisku masowego [4] z odpowiednim wyjściem na zgrzewarce inwerterowej (oznaczony symbolem „-”).
- Należy połączyć przyłącze uchwytu elektrod [5] z odpowiednim wyjściem na zgrzewarce inwerterowej (oznaczony symbolem „+”).
- Zgodnie z wytycznymi należy założyć odpowiednią odzież ochronną oraz przygotować swoje miejsce pracy.
- Podłączyć zacisk masowy [4] do obrabianego przedmiotu.
- Elektrode zamocować w uchwycie elektrody [5].
- Urządzenie należy uruchomić, ustawiając przełącznik WŁ./WYŁ. [9] w pozycji „I” („ON”).
- Ustawić prąd spawalniczy za pomocą pokrętki [3] w zależności od zastosowanej elektrody.

! **WSKAZÓWKA:** Zalecane wartości dla ustawianego prądu spawalniczego w zależności od średnicy elektrody można znaleźć w poniższej tabeli.

Ø elektrody	Prąd spawalniczy
1,6 mm	40–60 A
2,0 mm	60–80 A
2,5 mm	80–100 A
3,2 mm	100–120 A

! **UWAGA:** Zacisk masowy [4] oraz uchwyt elektrod [5] elektroda nie powinny nawiązywać bezpośredniego kontaktu.

! **UWAGA:** Podczas spawania elektrodami (MMA – manual metal arc welding – spawanie elektrodami otulonymi), uchwyt [5] elektrod oraz zacisk masowy [4] zgodnie z wymogami dla elektrod muszą być podłączone do plusa (+) lub minusa (-).

- Maskę spawalniczą [7] należy trzymać przed twarzą i rozpocząć spawanie.
- Aby zakończyć proces spawania, przełącznik WŁ./WYŁ. należy ustawić [9] w pozycji „O” („OFF”).

! **UWAGA:** Przy uruchomieniu czujnika termicznego świeci się żółta lampka kontrolna [2]. W tym przypadku nie jest możliwe kontynuowanie spawania. Urządzenie nadal działa, aby wentylator schłodził urządzenie. Gdy tylko urządzenie jest ponownie gotowe do pracy, żółta lampka kontrolna wyłącza się [2] automatycznie. Ponownie pojawia się funkcja spawania.

! **UWAGA:** Należy uważać, aby nie pocierać elektrodą o obrabiany przedmiot. Może to spowodować uszkodzenie obrabianego przedmiotu i utrudnienie zapłonu łuku elektrycznego. Po zapaleniu łuku należy utrzymywać prawidłowy odstęp od obrabianego przedmiotu. Odległość powinna odpowiadać średnicy zastosowanej elektrody. Podczas spawania należy zachować możliwie dokładny i stały odstęp. Kąt między elektrodą a kierunkiem pracy powinien wynosić od 20° do 30°.

! **UWAGA:** Zacisk spawalniczy i elektrodę spawalniczą należy po zakończeniu spawania umieścić na izolowanym uchwycie. Dopiero po ostygnięciu elektrody można usunąć stopiony żużel. W przypadku ponownego spawania przerwanej spoiny najpierw należy usunąć żużel z miejsca spawania.

! **UWAGA:** Napięcie, które jest o 10% niższe od nominalnego napięcia wejściowego urządzenia spawalniczego, może mieć następujące konsekwencje:

- moc urządzenia maleje.
- łuk elektryczny zostaje zerwany lub staje się niestabilny.

! UWAGA:

- Promieniowanie łuku elektrycznego może spowodować zapalenie oczu i oparzenia skórne.
- Pyskający i topiący się żużel może powodować obrażenia oczu i oparzenia.
- Należy nosić przyciemniane okulary ochronne oraz maskę ochronną.
- Maskę ochronną musi odpowiadać standardom bezpieczeństwa określonym w normie EN175.
- Należy stosować wyłącznie przewód spawalniczy dostarczony z urządzeniem (10 mm²).

● Spawanie

Należy wybrać pomiędzy pochYLENIEM palnika w kierunku przeciwnym i ZGODNYM z kierunkiem spawania. Poniżej przedstawiono wpływ kierunku ruchu na właściwości spoiny:

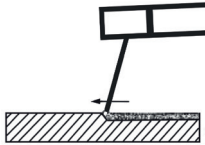
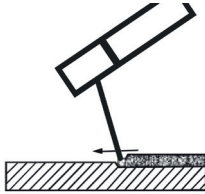
	Spawanie z palnikiem pochylonym w stronę przeciwną do kierunku spawania	Spawanie z palnikiem pochylonym w stronę kierunku spawania
		
Wtopienie	mniejsza	większa
Szerokość spoiny	większa	mniejsza
Ścieg	płaski	wysoki
Błąd spoiny	większa	mniejsza

! WSKAZÓWKA: Po wykonaniu próbnego spawania należy samodzielnie zdecydować, który sposób spawania jest bardziej odpowiedni.

! WSKAZÓWKA: Po całkowitym zużyciu elektrody należy ją wymienić.

● Konserwacja i czyszczenie

! WSKAZÓWKA: Urządzenie spawalnicze musi być regularnie konserwowane i poddawane przeglądowi, aby zapewnić właściwe działanie i zgodność z wymogami bezpieczeństwa. Niepoprawna i niewłaściwa eksploatacja mogą doprowadzić do awarii i uszkodzeń urządzenia.

- Przed rozpoczęciem czyszczenia spawarki należy wyciągnąć kabel sieciowy ¹⁰ z gniazda sieciowego, aby w bezpieczny sposób odłączyć urządzenie od obwodu elektrycznego.
- Należy regularnie z zewnątrz czyścić spawarkę wraz z jej akcesoriami. Zabrudzenia i pył należy usuwać za pomocą powietrza, czyściwa lub szczotki.

! WSKAZÓWKA: Następujące prace konserwacyjne mogą być wykonywane wyłącznie przez przeszkoloną wykwalifikowaną osobę.

- Regulator prądu, urządzenie uziemiające i okablowanie wewnętrzne powinny być regularnie serwisowane.
- Należy regularnie sprawdzać rezystancję izolacji spawarki. W tym celu należy używać odpowiedniego miernika.

- W przypadku uszkodzenia lub konieczności wymiany elementów urządzenia należy zwrócić się do odpowiedniego specjalisty.

● Wskazówki dotyczące ochrony środowiska i utylizacji



**URZĄDZEŃ ELEKTRYCZNYCH NIE WOLNO WYRZUCAĆ WRAZ
Z INNYMI ODPADAMI! RECYKLING ZAMIAST UTYLIZACJI!**

Zgodnie z dyrektywą europejską 2012/19/UE zużyte urządzenia elektroniczne muszą być segregowane i przekazywane do dalszego przetwarzania zgodnie z przepisami ochrony środowiska. Symbol przekreślonego pojemnika na śmieci oznacza, że tego urządzenia po zakończeniu użytkowania nie wolno wyrzucać wraz z odpadami domowymi. Urządzenie należy zdać w odpowiednich punktach zbiórki, zakładach recyklingu lub utylizacji odpadów. Oferujemy nieodpłatną utylizację przesłanych do nas niesprawnych urządzeń. Ponadto do odbioru urządzeń zobowiązani są dystrybutorzy sprzętu elektrycznego i elektronicznego, a także sklepy spożywcze. Lidl zapewnia możliwości odbioru bezpośrednio w filiach i marketach. Zwrot i utylizacja są dla klientów bezpłatne. Przy zakupie nowego urządzenia konsument ma prawo do bezpłatnego zwrotu tego samego rodzaju zużytego urządzenia. Ponadto, niezależnie od zakupu nowego urządzenia, konsument ma prawo do bezpłatnego zwrotu (do trzech) urządzeń zużytych, których żaden wymiar nie przekracza 25 cm. Przed zwrotem urządzenia należy usunąć z niego wszystkie dane osobowe. Należy również wyjąć baterie lub akumulatory, które nie są zabudowane na stałe w zużytym urządzeniu, oraz lampy, które można wyjąć bez ich niszczenia, i oddać je w punkcie selektywnej zbiórki odpadów.



Akumulatory zawierające szkodliwe substancje są opatrzone następującymi symbolami, oznaczającymi zakaz wyrzucania ich do odpadów domowych. Oznaczenia metali ciężkich: Cd = kadm, Hg = rtęć, Pb = ołów.

Zużyte akumulatory należy utylizować w odpowiednim punkcie zbiórki w mieście lub gminie lub zwrócić je dystrybutorowi. W ten sposób przestrzega się przepisów ustawowych i wnosi ważny wkład w ochronę środowiska naturalnego.



Przestrzegać oznaczeń na różnych materiałach opakowaniowych i w razie potrzeby oddzielić je od siebie. Materiały opakowaniowe oznaczone są skrótami (a) oraz cyframi (b) o następującym znaczeniu: 1–7: tworzywa sztuczne, 20–22: papier i tektura, 80–98: kompozyty.

Nie wyrzucać produktu do śmieci pochodzących z gospodarstwa domowego, lecz należy oddać go do gminnego punktu zbiórki w celu przetworzenia odpadu! Informacje na temat sposobów utylizacji wysłużonego produktu uzyskają Państwo w swoim urzędzie gminy lub urzędzie miejskim.

Zużyty sprzęt może mieć szkodliwy wpływ na środowisko i zdrowie ludzi z uwagi na potencjalną zawartość niebezpiecznych substancji, mieszanin oraz części składowych. Gospodarstwo domowe spełnia ważną rolę w przyczynianiu się do ponownego użycia i odzysku surowców wtórnych, w tym recyklingu zużytego sprzętu. Na tym etapie kształtuje się postawy, które wpływają na zachowanie wspólnego dobra jakim jest czyste środowisko naturalne.

● Deklaracja zgodności WE

My,
C. M. C. GmbH Holding
Osoba odpowiedzialna za dokument:
Joachim Bettinger
Katharina-Loth-Str. 15
DE-66386 St. Ingbert
NIEMCY

oświadczają na własną odpowiedzialność, że produkt

Spawarka inwertorowa

IAN: 508914_2507
Nr artykułu: 2926
Rok produkcji: 2026/18
Model: PISG 120 D5

spełnia zasadnicze wymagania bezpieczeństwa zawarte w dyrektywach europejskich

Dyrektywa UE w sprawie kompatybilności elektromagnetycznej:

2014/30/UE

Dyrektywa niskonapięciowa:

2014/35/UE

Dyrektywa RoHS:

2011/65/UE + 2015/863/UE

i ich zmienionych wersjach.

Wyżej opisany przedmiot deklaracji spełnia wymagania dyrektywy Parlamentu Europejskiego i Rady 2011/65/UE z dnia 8 czerwca 2011 r. w sprawie ograniczenia stosowania niektórych niebezpiecznych substancji w sprzęcie elektrycznym i elektronicznym. W celu dokonania oceny zgodności posłużono się następującymi normami zharmonizowanymi:

EN 60974-6:2016

EN IEC 60974-10: 2021

St. Ingbert, 01.10.2024

C.M.C. GmbH Holding
Katharina-Loth-Straße 15
66386 St.Ingbert
Tel. +49 6894 99897-50
Fax +49 6894 99897-29

J. A. J. Ingbert

Joachim Bettinger

- Dział Jakości -

● Wskazówki dotyczące gwarancji i serwisu

Gwarancja firmy C. M. C. GmbH Holding

Szanowni Klienci,
na urządzenie to udzielamy gwarancji na okres 3 lat od daty zakupu. W przypadku wad tego produktu przysługują Państwu uprawnienia ustawowe w stosunku do jego sprzedawcy. Nasza gwarancja przedstawiona w dalszej części tekstu nie ogranicza tych uprawnień ustawowych.

● Warunki gwarancji

Okres gwarancji biegnie od daty zakupu. Proszę zachować oryginalny paragon. Stanowi on dowód zakupu.

Jeżeli w ciągu trzech lat od daty zakupu tego produktu wystąpi wada materiału lub produkcyjna, wówczas – według naszego uznania – nieodpłatnie naprawimy lub wymienimy produkt. Warunkiem świadczenia gwarancyjnego jest przedłożenie w okresie trzyletnim niesprawnego urządzenia i dowodu zakupu (paragonu) wraz z krótkim opisem, na czym polega wada bądź usterka i kiedy ona wystąpiła.

Jeżeli nasza gwarancja obejmuje daną wadę, otrzymując Państwo naprawiony lub nowy produkt. Naprawa lub wymiana produktu nie rozpoczyna biegu nowego okresu gwarancyjnego.

● Okres gwarancji i ustawowe roszczenia z tytułu braków

Okres gwarancyjny nie jest przedłużany przez rękojmię. Dotyczy to również części zamiennych i naprawianych. Ewentualnie już przy zakupie należy natychmiast zgłosić po rozpakowaniu istniejące uszkodzenia i braki. Po upływie okresu gwarancji występujące przypadki naprawy objęte są kosztami.

● Zakres gwarancji

Urządzenie zostało starannie wyprodukowane zgodnie z surowymi wytycznymi jakościowymi i skrupulatnie sprawdzone przed dostawą.

Gwarancja obejmuje wady materiału lub produkcyjne. Niniejsza gwarancja nie obejmuje elementów produktów, które ulegają normalnemu zużyciu i które można uznać za części zużywalne ani uszkodzeń delikatnych części, np. włącznika lub części szklanych.

Niniejsza gwarancja wygasa, jeśli produkt zostanie uszkodzony, będzie nieprawidłowo użytkowany lub konserwowany. Prawidłowe użytkowanie produktu oznacza stosowanie się do wszystkich zaleceń zawartych w instrukcji obsługi. Należy bezwzględnie unikać zastosowań i działań, które są odradzane w instrukcji obsługi lub przed którymi ona ostrzega.

Produkt przeznaczony jest wyłącznie do użytku prywatnego, niekomercyjnego. W przypadku niewłaściwego i nieprawidłowego obchodzenia się z urządzeniem, stosowania siły oraz w przypadku ingerencji dokonanych nie przez nasz autoryzowany serwis gwarancja wygasa.

● Przebieg zgłoszenia gwarancyjnego

Dla zapewnienia szybkiego przetworzenia zgłoszenia gwarancyjnego prosimy o zastosowanie się do następujących wskazówek:

- Prosimy mieć pod ręką paragon i numer artykułu (np. IAN) jako dowód zakupu.
- Numer artykułu podany jest na tabliczce znamionowej na produkcie, jest wygrawerowany na produkcie, znajduje się na stronie tytułowej instrukcji (w lewym dolnym rogu) lub na naklejce na tylnej ścianie lub na spodzie produktu.
- Gdyby wystąpiły błędy w działaniu lub inne wady bądź usterki, proszę najpierw skontaktować się telefonicznie lub formularz kontaktowy z niżej wymienionym działem serwisu.
- Produkt zarejestrowany jako uszkodzony można następnie przesłać na nasz koszt na podany adres serwisu, dołączając dowód zakupu (paragon) oraz podając, na czym polega wada bądź usterka i kiedy ona wystąpiła.
- Na stronie parkside-diy.com można pobrać tę i wiele innych dokumentacji. Ten kod QR przekierowuje bezpośrednio do naszej strony internetowej parkside-diy.com. Po wprowadzeniu numeru artykułu (IAN) 508914_2507 można uzyskać dostęp do instrukcji obsługi artykułu.



● Serwis

Dane kontaktowe:

PL

Nazwa:	GTX Service Sp. z o.o. Sp.k.
Strona www:	www.gtxservice.pl
Formularz kontaktowy:	https://parkside-diy.com/service
Numer telefonu:	0048 22 364 53 50

IAN 508914_2507

Poniższy adres nie jest adresem serwisu. Zapraszamy do kontaktu z serwisem wymienionym powyżej.

Adres:







C. M. C. GmbH Holding
Katharina-Loth-Str. 15
DE-66386 St. Ingbert
NIEMCY

Zamówienia części zamiennych:

www.ersatzteile.cmc-creative.de

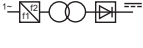
Tabuľka použitých piktogramov	Strana	109
Úvod	Strana	110
Použitie v súlade s určením	Strana	110
Rozsah dodávky	Strana	111
Opis súčastí	Strana	111
Technické údaje	Strana	111
Bezpečnostné pokyny	Strana	111
Pred uvedením do prevádzky	Strana	119
Montáž zväračského štítu	Strana	119
Uvedenie do prevádzky	Strana	119
Zváranie	Strana	121
Údržba a čistenie	Strana	121
Informácie o ochrane životného prostredia a likvidácii	Strana	121
EÚ vyhlásenie o zhode	Strana	122
Informácie o záruke a servise	Strana	123
Záručné podmienky	Strana	123
Záručná doba a zákonný nárok na reklamáciu	Strana	123
Rozsah záruky	Strana	123
Postup v prípade poškodenia v záruke	Strana	124
Servis	Strana	124

● Tabuľka použitých piktogramov			
	Pozor! Prečítajte si návod na obsluhu!	I_{2max}	Maximálna menovitá hodnota zväračského prúdu
 1 ~ 50 Hz	Sieťový vstup; počet fáz, ako aj symbol striedavého prúdu a menovitá hodnota frekvencie.	$I_{1\text{ eff}}$	Efektívna hodnota maximálneho sieťového prúdu
		U_0	Menovitá hodnota voľnobežného napätia
	Symbol preškrtnutej nádoby na odpad na kolieskach znamená, že toto zariadenie podlieha smernici 2012/19/EÚ.	U_1	Menovitá hodnota sieťového napätia
	Zariadenie nepoužívajte mimo budov a nikdy v daždi!	U_2	Normalizované pracovné napätie
	Zásah elektrickým prúdom zo zväračnej elektródy môže byť smrteľný!		Nebezpečenstvo vážnych až smrteľných poranení.
	Vdýchnutie dymu pri zváraní môže ohroziť vaše zdravie.		Pozor! Nebezpečenstvo zásahu elektrickým prúdom!
	Iskry zo zvárania môžu spôsobiť výbuch alebo požiar.		Dôležité upozornenie!

	Silné svetlo a iné elektromagnetické žiarenie z elektrického oblúka môže poškodiť zrak a spôsobiť poranenie pokožky.		Obal a zariadenie zlikvidujte ekologicky!
	Elektromagnetické polia môžu rušiť funkciu kardiostimulátorov.		Manuálne oblúčkové zváranie s opláštenými tyčovými elektródami
	Pozor, možné nebezpečenstvá!	IP21S	Druh krytia
$I_{1\max}$	Maximálna menovitá hodnota sieťového prúdu		Jednofázový statický frekvenčný menič-transformátor-usmerňovač
H	Izolačná trieda		Jednosmerný prúd
	Vyrobené z recyklovaných materiálov.		Maximálna menovitá hodnota doby zvárania v prerušovanom režime Σ_{ON}^1
	Maximálna menovitá hodnota doby zvárania v nepretržitom režime $t_{ON(max)}$		

Invertorová zväračka PISG 120 D5

• Úvod



Srdečne blahoželáme! Rozhodli ste sa pre prvotriedny výrobok. Pred prvým uvedením do prevádzky sa oboznámte s výrobkom. K tomu si pozorne prečítajte bezpečnostné pokyny. Tento výrobok môžu uvádzať do prevádzky len poučené osoby.

NESMIE SA DOSTAŤ DO RÚK DEŤOM!

• Použitie v súlade s určením

Táto zväračka je vhodná na zváranie kovov, ako je uhlíková oceľ, legovaná oceľ, nehrdzavejúca oceľ a iné nehrdzavejúce ocele. Výrobok je vybavený kontrolkou, indikátorom tepelnej ochrany a chladiacim ventilátorom. Okrem toho je vybavený nosným popruhom, ktorý slúži na bezpečné zdvíhanie a prenášanie výrobku. Neodborná manipulácia s výrobkom môže byť nebezpečná pre osoby, zvieratá a vecné hodnoty. Používajte výrobok iba tak, ako to je opísané, a iba pre uvedené oblasti použitia. Tento návod starostlivo uschovajte. Pri postúpení výrobku tretej osobe s ním odovzdajte aj všetky podklady. Akékoľvek spôsoby použitia, ktoré nie sú v súlade s určením, sú zakázané a potenciálne nebezpečné. Škody spôsobené nedodržaním pokynov alebo chybným použitím nie sú kryté zárukou a nespádajú do rozsahu ručenia výrobcu. Zariadenie nie je určené na komerčné použitie. V prípade komerčného použitia stráca záruka platnosť.

● Rozsah dodávky

1 invertorová zväračka

1 zväračský štít

2 zväracie káble

1 kombinovaná drôtená kefa s kladivom na trosku

1 nosný popruh

5 zväracích elektród (2x 1,6 mm; 2x 2,0; 1x 2,5)

1 návod na obsluhu

● Opis súčastí

1	Nosný popruh	7	Zväračský štít
2	Kontrolka prehriatia	8	Rukoväť
3	Otočný regulátor	9	Hlavný vypínač
4	Uzemňovacia svorka	10	Sieťový kábel
5	Držiak elektród	11	Ochranné sklo
6	Kombinovaná drôtená kefa s kladivom na trosku	12	Zväracie elektródy

● Technické údaje

Prípojka sieťového prúdu:	230 V~ 50 Hz (striedavý prúd)
Max. zvärací prúd a zodpovedajúce normované pracovné napätie:	10 A/18,4 V – 120 A/22,8 V
Menovitá hodnota sieťového napätia:	U_1 : 230 V
Maximálna menovitá hodnota sieťového prúdu:	I_{1max} : 20,5 A
Maximálny efektívny vstupný prúd:	I_{1eff} : 11,6 A
Menovitá hodnota voľnobežného napätia:	U_0 66 V
Druh krytia:	IP21S
Zvärateľná hrúbka materiálu:	1,5 mm – 3,0 mm

● Bezpečnostné pokyny

 Pozorne si prečítajte tento návod na použitie a dodržiavajte uvedené pokyny. Oboznámte sa prostredníctvom tohto návodu na obsluhu so zariadením, jeho správnym používaním a bezpečnostnými pokynmi. Na typovom štítku sú uvedené všetky technické údaje tejto zväračky. Informujte sa o technických špecifikáciách tohto zariadenia.

- **⚠ VAROVANIE!** Obalový materiál uschovajte mimo dosahu detí. Hrozí nebezpečenstvo udusenía!
- Opravy a údržbové práce môže vykonávať len kvalifikovaný elektrotechnik.
- Používajte len zväracie káble dodané spolu s prístrojom.
- Zariadenie by počas prevádzky nemalo stáť priamo pri stene a nemalo by byť zakryté ani zasunuté medzi inými zariadeniami, aby bol cez vetracie štrbiny možný dostatočný prívod vzduchu. Presvedčte sa, že je zariadenie správne pripojené k sieťovému napätiu. Vyvarujte sa akémukoľvek namáhaniu sieťového vedenia ťahom. Pred inštaláciou zariadenia na iné miesto vytiahnite sieťovú zástrčku zo zásuvky.
- Ak nie je zariadenie v prevádzke, vypnite ho vždy pomocou zapínača/vypínača. Držiak elektród položte na izolovanú podložku, elektródy vyberte z držiaka najskôr po 15 minútach chladenia.
- Dbajte na bezchybný stav zväracích káblov, držiaka elektród a uzemňovacích svoriek. Opotrebovanie izolácie a častí pod napätím môže predstavovať nebezpečenstvo a znižovať kvalitu zvärania.
- Pri oblúkovom zväraní vznikajú iskry, roztavené kovové časti a dym. Z tohto dôvodu dbajte na tieto pokyny: Z pracoviska a jeho bezprostrednej blízkosti odstráňte všetky horľavé látky a/alebo materiály.
- Zaistite vetranie pracoviska.
- Nezvärajte na nádobách, nádržiach ani rúrach, ktoré obsahujú alebo obsahovali horľavé kvapaliny alebo plyny.

- **⚠ VAROVANIE!** Zabráňte akémukoľvek priamemu kontaktu s obvodom zväracieho prúdu. Napätie naprázdno medzi kliešťami elektród a uzemňovacou svorkou môže byť nebezpečné a hrozí riziko úrazu elektrickým prúdom.
- Zariadenie neskladujte ani nepoužívajte vo vlhkom ani mokrom prostredí či v daždi. Platí trieda ochrany IP21S.
- Chráňte si oči špeciálnymi ochrannými okuliarmi (trieda DIN 9–10), ktoré pripevníte na dodaný zvärací štít. Na ochranu pokožky pred ultrafialovým žiarením elektrického oblúka používajte rukavice a suchý ochranný odev bez oleja a mastnoty.

- **⚠ VAROVANIE!** Zdroj zväracieho prúdu nepoužívajte na rozmrazovanie rúr.

Majte na pamäti:

- Svetlo a iné elektromagnetické žiarenie z elektrického oblúka môže poškodiť zrak a spôsobiť popálenie pokožky.
- Pri zváraní elektrickým oblúkom vznikajú iskry a dochádza k odkvapkávaniu roztaveného kovu. Zváraný obrobok sa rozžeraví a zostáva pomerne dlho veľmi horúci. Preto sa obrobku nedotýkajte holými rukami.
- Pri zváraní elektrickým oblúkom sa uvoľňujú zdraviu škodlivé výpary. Dbajte na to, aby ste ich podľa možnosti nevdychovali.
- Chráňte sa pred nebezpečnými účinkami elektrického oblúka a zabezpečte, aby sa ostatné osoby, ktoré sa nepodieľajú na zväracích prácach, nepribližovali k elektrickému oblúku na vzdialenosť menšiu ako 2 m.

POZOR!

- Počas prevádzky zväračky môže v závislosti od podmienok v miestnej sieti dochádzať k poruchám napájania iných spotrebičov. V prípade pochybností sa obráťte na svojho dodávateľa elektrickej energie.
- Počas prevádzky zväračky môže dôjsť k poruchám funkcie iných zariadení, napr. sluchových pomôcok, kardiostimulátorov atď.

● Zdroje nebezpečenstva pri zváraní elektrickým oblúkom

Pri zváraní elektrickým oblúkom jestvuje viacero zdrojov nebezpečenstva. Preto je obzvlášť dôležité, aby zvärač dodržiaval nasledujúce pravidlá, aby neohrozil seba a ostatných a zabránil poškodeniu zariadení a zdravia osôb.

- Práce súvisiace so sieťovým napätím, napr. na kábloch, zástrčkách, zásuvkách atď., nechajte vykonávať len kvalifikovaným elektrikárom podľa národných a miestnych predpisov.
- V prípade nehody okamžite odpojte zväračku od napájania.
- Pri výskyte elektrického dotykového napätia okamžite vypnite zariadenie a nechajte ho skontrolovať kvalifikovanému elektrikárovi.
- Pokiaľ ide o zvärací prúd, vždy dbajte na bezchybné elektrické kontakty.
- Pri zváraní vždy noste na obidvoch rukách izolačné rukavice. Tie chránia pred zásahom elektrickým prúdom (voľnobežné napätie zväracieho elektrického okruhu), pred škodlivým žiarením (teplo a ultrafialové žiarenie), ako aj žeravým kovom a odstrekmí.
- Noste pevnú izolačnú obuv. Obuv musí izolovať aj za mokra. Poltopánky nie sú vhodné, keďže odkvapkávajúci horúci kov môže spôsobiť popálenie.

- Noste vhodný ochranný odev, nič zo syntetických materiálov.
- Nepozerajte sa do elektrického oblúka bez ochrany zraku, používajte zväračský štít len s predpísaným ochranným sklom podľa normy DIN. Elektrický oblúk vydáva okrem viditeľného a tepelného žiarenia, ktoré môže spôsobiť oslepenie a popáleniny, aj ultrafialové lúče. Toto neviditeľné ultrafialové žiarenie spôsobuje pri nedostatočnej ochrane veľmi bolestivý zápal spojiviek, ktorý sa prejaví až s oneskorením niekoľkých hodín. Okrem toho spôsobuje ultrafialové žiarenie na nechránenej pokožke popáleniny ako pri spálení pokožky od slnka.
- Na toto nebezpečenstvo treba upozorniť aj osoby a pomocný personál v blízkosti elektrického oblúka a je potrebné vybaviť ich potrebnými ochrannými prostriedkami. V prípade potreby postaviť ochranné steny.
- Pri zvaraní najmä v malých miestnostiach zabezpečte dostatočný prísun čerstvého vzduchu, keďže sa tvoria dymové splodiny a škodlivé plyny.
- Na nádobách, ktoré sa používajú na skladovanie plynov, palív, minerálnych olejov a podobne, sa nesmú vykonávať zvaracie práce, a to aj keď boli už dávnejšie vyprázdnené – hrozí nebezpečenstvo výbuchu zo zvyškov týchto látok.
- Na priestory s nebezpečenstvom požiaru a výbuchu sa vzťahujú osobitné predpisy.
- Zvarové spoje, ktoré sú vystavené vysokému namáhaniu a musia spĺňať určité bezpečnostné požiadavky, môžu zhotovovať len špeciálne vyškolení a certifikovaní zvárači. Ide napr. o tlakové kotly, kolajnice, spojky prívesov a pod.
- **⚠ POZOR!** Uzemňovaciu svorku pripájajte vždy čo najbližšie k miestu zvaru, aby k nej mal zvarací prúd od elektródy čo najkratšiu cestu. Nikdy nespájajte uzemňovaciu svorku s telesom zväračky! Uzemňovaciu svorku nikdy nepripájajte na uzemnené diely, ktoré sú príliš vzdialené od obrobku, napr. na vodovodnú rúru v inom rohu miestnosti. V opačnom prípade môže dôjsť k poškodeniu uzemňovacieho systému miestnosti, v ktorej zvárate.
- Zväračku nepoužívajte v daždi.
- Zväračku nepoužívajte vo vlhkom prostredí.
- Zväračku umiestňujte len na rovné miesto.
- Výstup je meraný pri teplote okolia 20 °C. Pri vyšších teplotách sa môže doba zvarania skrátiť.

NEBEZPEČENSTVO ÚRAZU ELEKTRICKÝM PRÚDOM:

- Zásah elektrickým prúdom zo zväzacej elektródy môže byť smrteľný. Nezvárajte v daždi alebo snežení. Pri práci používajte suché izolačné rukavice. Nechytajte elektródu holými rukami. Nenoste mokré alebo poškodené rukavice. Chráňte sa pred úrazom elektrickým prúdom odizolovaním od obrobku. Neotvárajte kryt zariadenia.

OHROZENIE DYMOM PRI ZVÁRANÍ:

- Vdychovanie dymu vznikajúceho pri zváraní môže ohroziť vaše zdravie. Nedržte hlavu v zadymenom priestore. Používajte zariadenia v otvorených priestoroch. Na odstránenie dymu použite odvodu.

OHROZENIE ISKRAMI ZO ZVÁRANIA:

- Iskry zo zvárania môžu spôsobiť výbuch alebo požiar. Udržujte horľavé materiály v dostatočnej vzdialenosti od miesta zvárania. Nezvárajte v blízkosti horľavých látok. Iskry zo zvárania môžu spôsobiť požiar. Majte poruke pripravený hasiaci prístroj a pozorovateľa, ktorý ho môže ihneď použiť. Nevykonávajte zváranie na prepravných bubnoch ani uzavretých nádobách žiadneho druhu.

OHROZENIE ELEKTROMAGNETICKÝM ŽIARENÍM ELEKTRICKÉHO OBLÚKA:

- Silné svetlo a iné elektromagnetické žiarenie z elektrického oblúka môže poškodiť zrak a spôsobiť poranenie pokožky. Noste vhodnú pokrývku hlavy a ochranné okuliare. Noste ochranu sluchu a vysoko si vyhrňte golier. Použite ochrannú zväčšujúcu kuklu a dbajte na správne nastavenie filtra. Použite úplnú ochranu tela.

OHROZENIE ELEKTROMAGNETICKÝMI POLIAMI:

- Zväčšujúci prúd vytvára elektromagnetické polia. Nepoužívajte spolu so zdravotníckymi implantátmi. Zväčšujúce káble si nikdy neovíjajte okolo tela. Zväčšujúce káble spojte.

● Bezpečnostné pokyny k zväčšujúcim štítom

- Pomocou svetlého svetelného zdroja (napríklad zapaľovač) sa vždy pred začiatkom zväčšujúcich prác presvedčte o riadnej funkcii zväčšujúceho štítu.
- Prskanie pri zváraní môže poškodiť ochranné sklo. Poškodené alebo popraskané ochranné sklá ihneď vymeňte.
- Poškodené alebo silno znečistené, prípadne postriekané súčasti ihneď vymeňte.
- Zariadenie môžu prevádzkovať len osoby, ktoré dovŕšili vek 16 rokov.

- Zoznámte sa s bezpečnostnými predpismi pre zváranie. Berte pritom do úvahy aj bezpečnostné pokyny pre vašu zváračku.
- Pri zváraní si vždy nasadte zváračský štít. Ak ho nepoužijete, môžete si prívodiť vážne poškodenie sietnice.
- Počas zvárania noste vždy ochranný odev.
- Zváračský štít nikdy nepoužívajte bez ochranného skla.
- V záujme dobrej viditeľnosti a menej únavnej práce včas vymeňte ochranné sklo.

● Prostredie so zvýšenými elektrickými rizikami

Pri zváraní v prostrediach so zvýšeným elektrickým ohrozením sa musia dodržiavať nasledujúce bezpečnostné upozornenia.

Prostredia so zvýšeným elektrickým ohrozením sa vyskytujú napr.:

- na pracoviskách s obmedzeným priestorom pre pohyb, keď zvárač pracuje v nútenej polohe (napr. kolenačky, v sede, v ľahu) a dotýka sa elektricky vodivých dielov,
- na pracoviskách, ktoré sú úplne alebo čiastočne elektricky vodivo ohraničené a kde vzniká značné riziko náhodným dotykcom zo strany zvárača,
- na mokrých, vlhkých alebo horúcich pracoviskách, kde vlhkosť vzduchu alebo pot výrazne znižujú odpor ľudskej kože a izolačné vlastnosti ochranného vybavenia.
- Prostredie so zvýšenými elektrickými rizikami môže vytvoriť tiež kovový rebrík alebo lešenie.

V takomto prostredí je potrebné používať izolačné podložky a medzivrstvy a tiež nosiť rukavice s manžetou a pokrývku hlavy z kože alebo iných izolujúcich látok, aby ste izolovali svoje telo voči zemi. Zvárací zdroj sa musí nachádzať mimo pracovnej zóny, resp. elektricky vodivých plôch, a tiež mimo dosahu zvárača.

Dodatočnú ochranu proti zásahu sieťovým prúdom v prípade výskytu chyby možno zabezpečiť použitím prúdového chrániča, ktorý sa prevádzkuje so zvodovým prúdom nepresahujúcim 30 mA, a ktorý napája všetky zariadenia v blízkosti, ktoré sú napájané zo siete. Prúdový chránič musí byť vhodný pre všetky druhy prúdu.

Musia byť ľahko dostupné prostriedky na rýchle elektrické odpojenie zväracieho zdroja alebo zväracieho obvodu (napr. zariadenie na núdzové vypnutie).

Pri použití zväračiek v podmienkach s elektrickým ohrozením nesmie výstupné napätie zväračky pri chode naprázdno prekročiť

113 V (maximálna hodnota). Na základe výstupného napätia možno túto zväračku používať v nasledujúcich prípadoch.

● Zváranie v stiesnených priestoroch

- Pri zváraní v stiesnených priestoroch môže dôjsť k ohrozeniu toxickými plynmi (nebezpečenstvo udusenía).
- V stiesnených priestoroch sa smie zvärať len vtedy, ak sa v bezprostrednej blízkosti zdržujú poučené osoby, ktoré môžu zasiahnuť v prípade núdze.

V takýchto prípadoch musí pred začiatkom zvárania situáciu posúdiť odborník, ktorý určí potrebné kroky na zaistenie bezpečnosti práce, a tiež aké bezpečnostné opatrenia je potrebné prijať počas samotného zvárania.

● Sčítanie voľnobežných napätí

- Ak je súčasne v prevádzke viac zväracích zdrojov, môže dôjsť k sčítaniu ich napätí naprázdno, a tým k zvýšeným elektrickým rizikám. Zväracie zdroje musia byť pripojené tak, aby sa minimalizovalo toto ohrozenie. Jednotlivé zväracie zdroje s ich samostatnými riadeniami a prípojkami musia byť jasne označené, aby bolo možné rozpoznať, čo patrí k príslušnému zväraciemu obvodu.

● Použitie ramenného popruhu

Zváranie je zakázané, ak sa zdroj zväracieho napätia prenáša, napr. pomocou ramenného popruhu.

Účelom je zamedziť:

- riziku straty rovnováhy pri ťahaní pripojených káblov alebo hadíc
- zvýšenému riziku zásahu elektrickým prúdom, keďže pri používaní zväracieho zdroja triedy I, ktorého teleso je uzemnené jeho ochranným vodičom, sa zvärač dostáva do kontaktu so zemou.

● Ochranný odev

- Počas práce musí byť zvärač na celom tele chránený zodpovedajúcim odevom a ochranou tváre proti žiareniu a popáleninám. Je potrebné dodržiavať nasledovné kroky:
 - Pred zväračskými prácami si oblečte ochranný odev.
 - Natiahnite si rukavice.
 - Otvorte okná alebo použite ventilátor, aby ste zabezpečili prívod vzduchu.
 - Noste ochranné okuliare a respirátor.

- Na oboch rukách je potrebné nosiť rukavice s manžetou z vhodného materiálu (koža). Tie musia byť v bezchybnom stave.
- Na ochranu odevu proti odletovaniu iskier a popáleninám je potrebné nosiť vhodné zástery. Ak si to vyžaduje druh práce, napríklad zváranie nad hlavou, je potrebné nosiť ochranný odev a, ak je to nevyhnutné, tiež ochranu hlavy.

OCHRANA PROTI ELEKTROMAGNETICKÉMU ŽIARENIU A POPÁLENINAM

- Pracovisko označte výveskou „Pozor! Nepozerajte sa do plameňa!“, ktorá bude upozorňovať na nebezpečenstvo poškodenia zraku. Pracoviská je potrebné zatieniť pokiaľ možno tak, aby boli chránené osoby, ktoré sa nachádzajú v blízkosti. Je potrebné zabezpečiť, aby sa nepovolané osoby nepribližovali k miestu vykonávania zváracích prác.
- V bezprostrednej blízkosti stacionárnych pracovísk sa nesmú nachádzať steny so svetlou farbou ani ligotavé steny. Okná je potrebné chrániť proti elektromagnetickému žiareniu a jeho odrazu aspoň do výšky hlavy, napríklad vhodným náterom.

● Klasifikácia zariadenia z hľadiska EMC

Podľa normy **IEC 60974-10** ide o zväračku s elektromagnetickou kompatibilitou triedy A. Zariadenia triedy A sú zariadenia, ktoré sú vhodné na používanie vo všetkých oblastiach okrem obytných zón, a tých, ktoré sú priamo pripojené k verejnej nízkonapäťovej sieti, ktorá napája (aj) obytné budovy. Zariadenia triedy A musia spĺňať hraničné hodnoty pre triedu A.

⚠ VÝSTRAHA: Zariadenia triedy A sú určené na použitie v priemyselnom prostredí. Kvôli vyskytujúcim sa výkonovým, ako aj vyžarovaným premenným rušeniam môžu nastať ťažkosti so zabezpečením elektromagnetickej kompatibility v iných prostrediach.

Hoci zväračka spĺňa emisné limity špecifikované v norme, môžu takéto zariadenia aj napriek tomu spôsobovať elektromagnetické rušenie citlivých zariadení a prístrojov. Za rušenia, ktoré vzniknú pri výkone prác elektrickým oblúkom, zodpovedá používateľ a musí vykonať vhodné ochranné opatrenia.

Pritom musí používateľ zohľadniť najmä:

- sieťové, riadiace, signálne a telekomunikačné vedenia,
- počítače a iné prístroje riadené mikroprocesorom,
- televízne, rádiové a iné reprodukčné prístroje,

- elektronické a elektrické bezpečnostné zariadenia,
- osoby s kardiostimulátormi alebo načúvacími prístrojmi,
- meracie a kalibračné zariadenia,
- odolnosť iných zariadení nachádzajúcich sa v okolí proti rušeniu,
- Denný čas, počas ktorého sa vykonávajú práce.

Aby sa znížilo možné rušivé vyžarovanie, odporúčame:

- vybaviť sieťovú prípojku sieťovým filtrom,
- vykonávať pravidelnú údržbu zariadenia a udržiavať ho v dobrom stave,
- zväracie vedenia by mali byť celkom rozvinuté a mali by byť vedené pokiaľ možno paralelne s podlahou,
- a zariadenia ohrozené rušením treba podľa možnosti z pracovnej oblasti odstrániť alebo sa musia odtieniť.

● Pred uvedením do prevádzky

Vyberte zariadenie a príslušenstvo z obalu a skontrolujte ich, či nie sú poškodené (napr. poškodenie pri preprave).

- Na zariadenie pripevnite nosný popruh [1] (pozri obr. C1 – C4).
- K zväračke pripojte držiak elektród [5] a uzemňovaciu svorku [4].
- Do svoriek držiaka elektród vložte elektródu.

● Montáž zväračského štítu

- Namontujte rukoväť [8] na zväračský štít [7], ako je zobrazené na obr. A.
- Namontujte ochranné sklo [11] na zväračský štít [7], ako je zobrazené na obr. B.
- Ochranné sklo [11] sa musí vsunúť zhora.

! **UPOZORNENIE:** Ak sa ochranné sklo [11] nedá celkom zasunúť, zľahka na ochranné sklo [11] zatlačte zvonka.

● Uvedenie do prevádzky

! **UPOZORNENIE:** Zväračka je vhodná na zväranie s elektródami.

- Používajte svorky držiaka elektród bez vyčnievajúcich upevňovacích skrutiek, ktoré zodpovedajú súčasným štandardom.
- Uistite sa, že sa hlavný vypínač [9] nachádza v polohe „O“ (VYP.), resp. že sieťový kábel [10] nie je zapojený v zásuvke.
- Pripojte zväracie káble v súlade s ich polaritou a podľa údajov výrobcu elektródy.
- Pripojku uzemňovacej svorky [4] spojte s príslušným výstupom na invertnej zväračke (označený ako „-“).
- Pripojku držiaka elektród [5] spojte s príslušným výstupom na invertnej zväračke (označený ako „+“).
- Oblečte si vhodný ochranný odev podľa požiadaviek a pripravte si pracovisko.
- Pripojte uzemňovaciu svorku [4] k obrobku.
- Upnite elektródu do držiaka elektród [5].
- Zapnite zariadenie prepnutím hlavného vypínača [9] do polohy „I“ (ZAP.).
- Prostredníctvom otočného regulátora [3] nastavte zvärací prúd zodpovedajúci použitej elektróde.

! **UPOZORNENIE:** Hodnoty zväracieho prúdu, ktoré je potrebné nastaviť v závislosti od priemeru elektródy, sú uvedené v nasledujúcej tabuľke.

Ø elektródy	Zvärací prúd
1,6 mm	40–60 A
2,0 mm	60–80 A
2,5 mm	80–100 A
3,2 mm	100–120 A

! **POZOR:** Uzemňovacia svorka [4] a držiak elektród [5]/elektróda nesmú prísť do priameho kontaktu.

! **POZOR:** Pri zváraní s elektródami (MMA – manual metal arc welding – elektródové zváranie) sa musí držiak elektród [5] a uzemňovacia svorka [4] zodpovedajúcim spôsobom podľa údajov elektród pripojiť ku kladnému (+), resp. zápornému (-) pólu.

- Držte zväračský štít [7] pred svojou tvárou a začnite so zváraním.
- Pre ukončenie pracovného procesu prepnite hlavný vypínač [9] do polohy „O“ (VYP.).

! **POZOR:** Pri aktivácii tepelného snímača sa rozsvieti žltá kontrolka [2]. V takom prípade nie je možné pokračovať v zváraní. Zariadenie zostáva naďalej v prevádzke, aby ventilátor ochladzoval zariadenie. Žltá kontrolka [2] sa vypne, hneď ako je zariadenie opäť pripravené na prevádzku. Funkcia zvárania je opäť k dispozícii.

! **POZOR:** Dbajte na to, aby ste elektródu nešúchali po obrobku. Obrobok by sa tým mohol poškodiť a zapálenie elektrického oblúka by mohlo byť náročnejšie. Po zapálení elektrického oblúka udržiavajte správnu vzdialenosť od obrobku. Vzdialenosť by mala zodpovedať priemeru použitej elektródy. Počas zvárania túto vzdialenosť udržiavajte podľa možnosti presne a konštantne. Uhol medzi elektródou a smerom práce by mal predstavovať 20° až 30°.

! **POZOR:** Zväracia svorka a zväracia elektróda sa po zváraní musia uložiť na izolovaný držiak. Až po vychladnutí elektródy sa môže odstrániť tavná troska. Na účely opätovného zvárania prerušeného zvaru sa musí najskôr odstrániť tavná troska zo zváraného miesta.

! **POZOR:** Napätie, ktoré je o 10 % nižšie než hodnota menovitého vstupného napätia zväračky, môže mať nasledujúce následky:

- Zníži sa prúd zariadenia.
- Elektrický oblúk zhasne alebo sa stane nestabilným.

! **POZOR:**

- Žiarenie elektrického oblúka môže spôsobiť zápal očí a popálenie kože.
- Odstrekujúce a tavné trosky môžu spôsobiť poranenia očí a popáleniny.
- Noste ochranné okuliare s tónovanými sklami alebo ochrannú masku.
- Ochranná maska musí zodpovedať bezpečnostnému štandardu EN175.
- Smú sa používať len zväracie káble, ktoré sú súčasťou dodávky (10 mm²).

● Zváranie

Vyberte si medzi bodovým alebo ťahovým zváraním. Nižšie je opísaný vplyv smeru pohybu na vlastnosti zvaru:

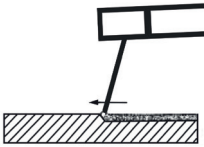
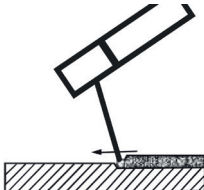
	Bodové zváranie	Ťahové zváranie
		
Závar	menšia	väčšia
Šírka zvaru	väčšia	menšia
Zvarová húsenica	plochá	vyššia
Chyba zvaru	väčšia	menšia

! **UPOZORNENIE:** O najvhodnejšom spôsobe zvárania rozhodujete vy, a to po vykonaní skúšobného zvaru na skúšobnom obrobku.

! **UPOZORNENIE:** Po úplnom spotrebovaní elektródy ju musíte vymeniť za novú.

● Údržba a čistenie

! **UPOZORNENIE:** Na účely bezchybnej funkcie a tiež dodržiavania požiadaviek bezpečnosti sa musí pravidelne vykonávať údržba a oprava zváračky. Neodborné a nesprávne prevádzkovanie môže viesť k poruchám a poškodeniu zariadenia.

- Pred vykonávaním akýchkoľvek čistiacich prác na zváračke vyťahujte sieťový kábel  zo zásuvky, aby bolo zariadenie bezpečne odpojené od prúdového obvodu.
- Zváračku a jej príslušenstvo pravidelne čistite zvonka. Pomocou vzduchu, čistiacej bavlny alebo kefy odstráňte nečistotu a prach.

! **UPOZORNENIE:** Nasledujúce údržbové práce smú vykonávať iba autorizovaní odborníci.

- Regulátor prúdu, uzemňovač a vnútorné vedenie by sa mali pravidelne kontrolovať.
- Pravidelne kontrolujte izolačný odpor zváračky. Použite na to vhodný merací prístroj.
- V prípade poruchy alebo potrebnej výmeny dielov zariadenia kontaktujte príslušný kvalifikovaný personál.

● Informácie o ochrane životného prostredia a likvidácii



ELEKTRICKÉ ZARIADENIA NEVYHADZUJTE DO KOMUNÁLNEHO ODPADU! RECYKLÁCIA SUROVÍN NAMIESTO LIKVIDÁCIE ODPADU!

Podľa európskej smernice 2012/19/EÚ sa musia opotrebované elektrické zariadenia zbierať samostatne a musia sa odovzdať na ekologické opätovné zhodnotenie. Symbol prečiarknutého odpadkového koša na kolieskach znamená, že toto zariadenie sa po skončení životnosti nesmie likvidovať spolu

s komunálnym odpadom. Zariadenie musíte odovzdať na zriadených zberných miestach, v recyklačných strediskách alebo v spoločnostiach na likvidáciu odpadu. Likvidáciu vašich zaslaných poškodených zariadení vykonáme bezodplatne. Okrem toho sú distribútori elektrických a elektronických zariadení a distribútori potravín povinní ich prevziať späť. Lidi vám ponúka možnosti vrátenia priamo na pobočkách a predajniach. Vrátenie a likvidácia sú pre vás bezplatné. Pri kúpe nového zariadenia máte právo bezodplatne odovzdať zodpovedajúce použité zariadenie. Dodatočne toho máte možnosť, nezávisle od kúpy nového zariadenia, bezplatne odovzdať (až tri) použité zariadenia, ktoré nie sú v žiadnom rozmere väčšie ako 25 cm. Pred vrátením, prosím, vymažte všetky osobné údaje. Pred vrátením odstráňte zo zariadenia batérie alebo akumulátory, ktoré nie sú uzatvorené v použítom zariadení, ako aj lampy, ktoré je možné vybrať bez ich zničenia, a odovzdajte ich do separovaného zberu.



Batérie s obsahom škodlivín sú označené vedľa uvedenými symbolmi, ktoré upozorňujú na zákaz likvidácie s domovým odpadom. Označenia určujúcich ťažkých kovov: Cd = kadmium, Hg = ortuť, Pb = olovo.

Použité batérie odovzdajte na zbernom mieste vo vašom meste či obci alebo späť vášmu predajcovi. Splňte tým zákonné povinnosti a prispějete dôležitým spôsobom k ochrane životného prostredia.



Všímajte si označenie na rôznych obalových materiáloch a popřípade ich triedte osobitne podľa typu. Obalové materiály sú označené skratkami (a) a číslami (b) s nasledujúcim významom: 1–7: umelé hmoty, 20–22: papier a lepenka, 80–98: kompozitné materiály.

● EÚ vyhlásenie o zhode

My,
C. M. C. GmbH Holding
Zodpovedný za dokumenty:
Joachim Bettinger
Katharina-Loth-Str. 15
66386 St. Ingbert
Nemecko

vyhlasujeme na vlastnú zodpovednosť, že výrobok

Invertorová zväračka

IAN: **508914_2507**
Č. pol. **2926**
Rok výroby: **2026/18**
Model: **PISG 120 D5**

spĺňa základné požiadavky ochrany, ktoré sú stanovené v európskych smerniciach

Smernica EÚ o elektromagnetickej kompatibilite:

2014/30/EÚ

Smernica o nízkom napätí:

2014/35/EÚ

Smernica RoHS:

2011/65/EÚ + 2015/863/EÚ

a v ich nadväzných verziách.

Vyššie popísaný predmet vyhlásenia spĺňa predpisy smernice Európskeho parlamentu a Rady 2011/65/EÚ zo dňa 08. júna 2011 o obmedzení používania určitých nebezpečných látok v elektrických a elektronických zariadeniach. Pri posudzovaní zhody sa použili nasledovné harmonizované normy:

St. Ingbert, 01.10.2024

C.M.C. GmbH Holding
Katharina-Loth-Straße 15
66386 St.Ingbert
Tel. +49 6894 99897-50
Fax +49 6894 99897-29

J. A. D. Bettinger

Joachim Bettinger
– Zabezpečenie kvality –

● Informácie o záruke a servise

Záruka spoločnosti C. M. C. GmbH Holding

Vážená zákazníčka, vážený zákazník,
na toto zariadenie získavate záruku 3 roky od dátumu kúpy. V prípade nedostatkov tohto výrobku máte voči predajcovi výrobku zákonom stanovené práva. Tieto zákonné práva nie sú našimi nižšie uvedenými záručnými podmienkami nijakým spôsobom obmedzené.

● Záručné podmienky

Záručná lehota začína plynúť dňom kúpy. Starostlivo si uschovajte originálny doklad o kúpe. Budete ho potrebovať ako doklad o zakúpení výrobku. Ak sa v priebehu 3 rokov od dátumu kúpy tohto zariadenia vyskytne chyba materiálu alebo výrobná chyba, zariadenie vám bezplatne opravíme alebo vymeníme – podľa nášho zváženia. Podmienkou poskytnutia tohto záručného plnenia je, že v rámci 3-ročnej lehoty predložíte chybné zariadenie a doklad o kúpe (pokladničný lístok) a písomnou formou stručne popíšete, v čom pozostáva nedostatok a kedy sa vyskytol.

Pokiaľ je táto chyba krytá našou zárukou, vrátime vám opravený alebo nový výrobok. Opravou alebo výmenou výrobku nezačína plynúť nová záručná lehota.

● Záručná doba a zákonný nárok na reklamáciu

Záručná doba sa následkom záručného plnenia nepredlžuje. To platí aj pre vymenené a opravené diely. Poškodenia a nedostatky, ktoré sa vyskytli už pri kúpe, sa musia nahlásiť ihneď po vybalení. Opravy po uplynutí záručnej doby sú spoplatnené.

● Rozsah záruky

Zariadenie bolo starostlivo vyrobené podľa prísnych kvalitatívnych noriem a pred distribúciou dôkladne odskúšané.

Záručné plnenie sa vzťahuje na materiálové alebo výrobné chyby. Táto záruka sa nevzťahuje na časti výrobku, ktoré sú vystavené bežnému opotrebovaniu, a preto sa môžu považovať za spotrebné diely, ani na poškodenia citlivých dielov, napr. spínače alebo diely zo skla. Táto záruka zaniká, ak sa výrobok používa nesprávne alebo v poškodenom stave, alebo ak bola nesprávne vykonávaná údržba. Pre správne používanie výrobku je potrebné presne dodržiavať všetky pokyny obsiahnuté výlučne v tomto preklade originálneho návodu na obsluhu. Je potrebné bezpodmienečne zabrániť účelom použitia a konaniam, od ktorých preklad originálneho návodu na obsluhu odrádza alebo pred ktorými varuje. Výrobok je určený len na súkromné a nie komerčné použitie. V prípade nesprávnej alebo neodbor-

nej manipulácie, použitia násilia a v prípade zásahov, ktoré nevykonala naša autorizovaná servisná pobočka, záruka zaniká.

● Postup v prípade poškodenia v záruke

Aby sme vašu žiadosť mohli čo najrýchlejšie vybaviť, postupujte podľa nasledujúcich pokynov:

- V prípade akýchkoľvek otázok si pripravte pokladničný blok a číslo výrobku (napr. IAN) ako doklad o kúpe.
- Číslo výrobku je uvedené na typovom štítku produktu, gravúre na produkte, na titulnej strane tohto návodu (vľavo dole) alebo na nálepke na zadnej alebo spodnej strane prístroja.
- V prípade výskytu funkčných chýb alebo iných nedostatkov najskôr telefonicky alebo kontaktný formulár kontaktujte nižšie uvedené servisné oddelenie.
- Výrobok, ktorý bol zaregistrovaný ako chybný, môžete potom spolu s dokladom o kúpe (pokladničným blokom) a informáciou, o aký druh nedostatku ide a kedy sa vyskytol, bezplatne zaslať na adresu servisu, ktorá vám bola oznámená.
- Túto a mnohé ďalšie príručky si môžete prevziať na stránke parkside-diy.com. S týmto QR-kódom sa dostanete priamo na našu medzinárodnú stránku parkside-diy.com. Na získanie prístupu k návodu na obsluhu vášho výrobku zadajte číslo výrobku (IAN) 508914_2507.



● Servis

Takto nás môžete kontaktovať:

SK

Názov:	C. M. C. GmbH Holding
Internetová adresa:	www.cmc-creative.de
Kontaktný formulár:	https://parkside-diy/service
Telefón:	0850 232001
Sídlo:	Nemecko

IAN 508914_2507

Venujte, prosím, pozornost tomu, že nasledujúca adresa nie je adresou servisu.
Kontaktujte najprv hore uvedené servisné stredisko.

Adresa:

C. M. C. GmbH Holding

Katharina-Loth-Str. 15









66386 St. Ingbert











Nemecko

Objednanie náhradných dielov:

www.ersatzteile.cmc-creative.de

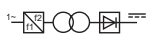
Tabla de los pictogramas utilizados	Página	126
Introducción	Página	127
Uso adecuado	Página	127
Volumen de entrega	Página	128
Descripción de las piezas	Página	128
Datos técnicos	Página	128
Indicaciones de seguridad	Página	128
Antes de la puesta en funcionamiento	Página	137
Montaje de la pantalla de soldadura	Página	137
Puesta en funcionamiento	Página	137
Soldadura	Página	138
Mantenimiento y limpieza	Página	139
Indicaciones medioambientales y de desecho de residuos	Página	139
Declaración de conformidad UE	Página	140
Información sobre la garantía y el servicio posventa	Página	141
Condiciones de la garantía	Página	141
Periodo de garantía y reclamaciones por defectos estipuladas por ley	Página	141
Cobertura de la garantía	Página	141
Proceso en caso de garantía	Página	142
Servicio	Página	142

● Tabla de los pictogramas utilizados			
	¡Cuidado! ¡Leer el manual de funcionamiento!	$I_{2 \max}$	Valor de medición máximo de la corriente de soldadura
 1 ~ 50 Hz	Entrada de red; número de fases así como símbolo de corriente alterna y valor de medición de la frecuencia.	$I_{1 \text{ eff}}$	Valor real de la corriente de red máxima
		U_0	Valor de medición de la tensión en vacío
	El símbolo de un contenedor de basura tachado sobre ruedas indica que este aparato está sujeto a la Directiva 2012/19/UE.	U_1	Valor de medición de la tensión de red
	¡No emplee el aparato al aire libre y bajo ningún concepto bajo la lluvia!	U_2	Tensión de trabajo normalizada
	¡Las descargas eléctricas de los electrodos de soldadura pueden ser mortales!	 ADVERTENCIA	Posibilidad de lesiones graves e incluso mortales.
	Inhalar el humo de la soldadura puede ser nocivo para su salud.		¡Cuidado! ¡Peligro de descarga eléctrica!

	Las chispas de soldadura pueden provocar una explosión o un incendio.		¡Aviso importante!
	Las radiaciones del arco eléctrico pueden provocar lesiones oculares y cutáneas.		¡Elimine el embalaje y el aparato de forma respetuosa con el medio ambiente!
	Los campos electromagnéticos pueden afectar el correcto funcionamiento de los marcapasos.		Soldadura manual con arco eléctrico con electrodos de varilla con revestimiento
	¡Atención, posibles peligros!	IP21S	Tipo de protección
I_1 máx.	Valor de medición máximo de la corriente de red		Rectificador-transformador-convertidor de frecuencia estático monofásico
H	Clase de aislamiento		Corriente continua
	Fabricado a partir de material reciclado.		Valor de medición máximo del tiempo de soldadura en modo intermitente Σt_{ON}^t
	Valor de medición máximo del tiempo de soldadura en modo continuo $t_{ON}^{(máx.)}$		

Soldador Inverter PISG 120 D5

● Introducción



¡Enhorabuena! Ha optado por un producto de alta calidad. Familiarícese con el producto antes de la primera puesta en servicio. Para ello lea atentamente las indicaciones de seguridad. Solamente personas instruidas pueden poner en funcionamiento el producto.

¡MANTENER FUERA DEL ALCANCE DE LOS NIÑOS!

● Uso adecuado

Este soldador es apto para soldar metales como acero al carbono, acero de aleación, acero inoxidable y otros aceros finos. El producto posee un piloto de control, un indicador de protección térmica y un ventilador de refrigeración. Además, está equipado con una correa de transporte para elevar y desplazar el producto con seguridad. Un manejo incorrecto del producto puede resultar peligroso para personas, animales y bienes materiales. Emplee el producto únicamente de la forma descrita y para las aplicaciones indicadas. Guarde bien este manual. Entregue también todos los documentos al transferir el producto a terceros. Está prohibido cualquier uso diferente a los descritos en el apartado Uso adecuado y puede resultar peligroso. Los daños derivados del incumplimiento de lo descrito o la aplicación errónea no están cubiertos por la garantía y están excluidos de la responsabilidad del fabricante. Este aparato no está diseñado para el uso industrial. Este anula la garantía.

● Volumen de entrega

1 soldador Inverter
1 pantalla de soldadura

2 cables de soldadura
1 cepillo de alambre con martillo de escoria

1 correa
5 electrodos de soldadura (2 x 1,6 mm; 2 x 2,0; 1 x 2,5)
1 manual de instrucciones

● Descripción de las piezas

1	Correa	7	Pantalla de soldadura
2	Piloto de control de sobrecalentamiento	8	Asa
3	Botón giratorio	9	Interruptor de encendido/apagado
4	Pinza de puesta a tierra	10	Cable de red
5	Soporte para electrodos	11	Crystal de protección
6	Cepillo de alambre con martillo de escoria	12	Electrodos de soldadura

● Datos técnicos

Conexión a la red:	230 V ~ 50 Hz (corriente alterna)
Corriente de soldadura máxima y la correspondiente tensión de trabajo normalizada:	10 A/18,4 V – 120 A/22,8 V
Valor de medición de la tensión de red:	U_1 : 230 V
Valor de medición máximo de la corriente de red:	I_{1max} : 20,5 A
Corriente de entrada efectiva máxima:	I_{1eff} : 11,6 A
Valor de medición de la tensión en vacío:	U_0 : 66 V
Tipo de protección:	IP21S
Espesor del material a soldar:	1,5 mm – 3,0 mm

● Indicaciones de seguridad

 Lea atentamente el manual de instrucciones y observe las indicaciones descritas. Use este manual de instrucciones para familiarizarse con el aparato, su uso correcto y las indicaciones de seguridad. Los datos técnicos de este soldador se encuentran en la placa de características, por favor infórmese sobre las características técnicas de este aparato.

- **⚠ ¡ADVERTENCIA!** Mantenga los materiales de embalaje alejados del alcance de los niños pequeños. ¡Existe peligro de asfixia!
- Encargue las reparaciones y/o los trabajos de mantenimiento únicamente a electricistas cualificados.
- Emplee únicamente los cables de soldadura incluidos en el volumen de suministro.
- Durante el funcionamiento, el aparato no debe apoyarse directamente en la pared, cubrirse ni quedar atrapado entre otros aparatos, puesto que es necesario que pueda introducirse suficiente aire por las rejillas de ventilación. Asegúrese de que el aparato esté correctamente conectado a la tensión de red. Evite que la línea de alimentación se vea sometida a esfuerzos de tracción. Saque el enchufe de la toma de corriente antes de cambiar el aparato de lugar.
- Apague el aparato empleando el interruptor de encendido/apagado si no se está utilizando. Coloque el soporte para electrodos sobre una superficie aislada y no saque los electrodos del soporte hasta que hayan estado 15 minutos enfriándose.
- Tenga cuidado con el estado del cable de soldadura, el soporte para electrodos y las pinzas de puesta a tierra. El desgaste del aislamiento y las piezas con corriente puede constituir una fuente de peligro y reducir la calidad de los trabajos de soldadura.
- La soldadura con arco eléctrico produce chispas, el fundido de piezas de metal y humo. Tenga en cuenta por ello lo siguiente: Retire todos los materiales y/o sustancias combustibles del lugar de trabajo y su entorno inmediato.
- Cuide de que el lugar de trabajo esté suficientemente ventilado.
- No suelde recipientes, depósitos o tubos que contengan o hayan contenido líquidos o gases inflamables.
- **⚠ ¡ADVERTENCIA!** Evite el contacto directo con el circuito eléctrico de soldadura. La tensión en vacío entre la pinza portaelectrodos y la pinza de puesta a tierra puede ser peligrosa, ya que existe peligro de descarga eléctrica.
- No guarde ni use el aparato en lugares húmedos o mojados ni bajo la lluvia. En este sentido aplica la disposición de protección IP21S.
- Protéjase los ojos con cristales protectores adecuados para ello (DIN grado 9–10) que deberá fijar a la pantalla de soldadura suministrada. Use guantes y ropa de protección seca libre de aceite y grasa para proteger la piel de la radiación ultravioleta del arco eléctrico.

- **⚠ ¡ADVERTENCIA!** No use la fuente de corriente de soldadura para descongelar tubos.

Tenga en cuenta lo siguiente:

- La radiación del arco eléctrico puede dañar los ojos y provocar quemaduras en la piel.
- La soldadura con arco eléctrico produce chispas y gotas de metal fundido, la pieza soldada empieza a ponerse incandescente y permanece muy caliente durante bastante tiempo. Por ello no toque la pieza directamente con las manos.
- Durante la soldadura con arco eléctrico se liberan vapores nocivos para la salud. Evite inhalarlos en la medida de lo posible.
- Protéjase de los efectos peligrosos del arco eléctrico y mantenga a las personas que no participen en el trabajo a una distancia mínima de 2 m del arco eléctrico.

⚠ ¡ATENCIÓN!

- Durante el funcionamiento del soldador pueden producirse anomalías en la alimentación de corriente de otros consumidores dependiendo de las condiciones de red del punto de conexión. Póngase en contacto con su empresa de suministros energéticos en caso de duda.
- Durante el uso de la máquina de soldar pueden producirse anomalías en el funcionamiento de otros aparatos, como audífonos, marcapasos, etc.

● **Fuentes de peligro durante la soldadura con arco eléctrico**

De la soldadura con arco eléctrico se deriva una serie de fuentes de peligro. Por este motivo, es especialmente importante para el soldador observar las siguientes reglas, para no ponerse en peligro a sí mismo ni a otras personas ni provocar daños al aparato y lesiones a personas.

- Encargue los trabajos en el lado de tensión de red, p. ej., en cables, enchufes, tomas de corriente, etc., únicamente a electricistas conforme a las normas locales y nacionales.
- Desconecte la tensión de red del soldador de inmediato en caso de accidente.
- Si se producen tensiones de contacto eléctricas, apague el aparato de inmediato y encargue a un electricista que lo compruebe.
- Tenga cuidado de que los contactos eléctricos siempre estén en buen estado en el lado de la corriente de soldadura.

- Durante el proceso de soldadura llevar puestos guantes aislantes en ambas manos. Estos protegen de las descargas eléctricas (tensión en vacío del circuito eléctrico de soldadura), de las radiaciones nocivas (radiación de calor y rayos ultravioleta) así como del metal incandescente y las salpicaduras.
- Emplear calzado aislante y resistente. Los zapatos deben aislar incluso con humedad. Los zapatos abotinados no son adecuados ya que las gotas de metal incandescente que caen pueden provocar quemaduras.
- Emplear ropa de protección adecuada, no llevar prendas sintéticas.
- No mirar el arco eléctrico sin protección ocular, emplear únicamente pantallas de soldadura para soldador con cristal de protección adecuado conforme a DIN. El arco eléctrico emite, además de radiación luminosa y térmica que provocan deslumbramiento y quemaduras, radiaciones ultravioletas. Esta radiación ultravioleta invisible puede provocar una conjuntivitis muy dolorosa cuyos síntomas no aparecen hasta algunas horas más tarde, en el caso de no emplear protección adecuada. Además, la radiación ultravioleta provoca sobre miembros corporales sin protección quemaduras similares a las producidas por el sol.
- También las personas y los ayudantes que se encuentran cerca del arco eléctrico deben ser informados sobre los peligros y estar equipados con los medios de protección necesarios. Colocar paredes protectoras, en caso necesario.
- Durante los trabajos de soldadura, especialmente en lugares pequeños, hay que tener cuidado de que se dispone de una entrada de aire fresco suficiente, ya que se producen humo y gases nocivos.
- En los depósitos en los que se guardan gases, combustibles, aceites minerales o similares, incluso si ya hace tiempo que se han vaciado, no deben realizarse trabajos de soldadura ya que de los restos podría derivarse peligro de explosión.
- En lugares con peligro de incendio y explosión tienen validez normas especiales.
- Las uniones de soldadura sometidas a grandes esfuerzos y que deben cumplir determinados requisitos de seguridad únicamente pueden ser realizadas por soldadores especialmente formados y certificados. Algunos ejemplos son cámaras de presión, raíles de corredera, acoplamientos de remolque, etc.
-  **¡ATENCIÓN!** Conecte la pinza de puesta a tierra lo más cerca posible del punto de soldadura de modo que la corriente

de soldadura pueda tomar el camino más corto posible desde el electrodo a la pinza de puesta a tierra. ¡No conecte la pinza de puesta a tierra bajo ningún concepto con la carcasa del soldador! No conecte nunca la pinza de puesta a tierra con piezas con toma de tierra colocadas lejos de la pieza de trabajo, p. ej., una tubería de agua en el otro extremo de la sala. De lo contrario podría suceder que el sistema de conductores de puesta a tierra de la estancia en la que se realiza la soldadura resulte dañado.

- No use el soldador bajo la lluvia.
- No use el soldador en entornos húmedos.
- Coloque el soldador siempre sobre un lugar llano.
- La salida se mide con una temperatura ambiente de 20 °C. El tiempo de soldadura puede reducirse en el caso de temperaturas más altas.

PELIGRO DERIVADO DE DESCARGAS ELÉCTRICAS:

- La descarga eléctrica de un electrodo de soldadura puede ser mortal. No utilice el soldador bajo la lluvia o la nieve. Use guantes aislantes secos. No toque el electrodo con las manos desprotegidas. No use guantes húmedos ni rotos. Protéjase de las descargas eléctricas aislándose frente a la pieza de trabajo. No abra la carcasa del equipo.

PELIGRO DERIVADO DEL HUMO DE LA SOLDADURA:

- Inhalar el humo de la soldadura puede ser nocivo para la salud. Mantenga la cabeza alejada del humo. Use los dispositivos en lugares abiertos. Ventile para eliminar el humo.

PELIGRO DERIVADO DE LAS CHISPAS DE SOLDADURA:

- Las chispas de soldadura pueden provocar una explosión o un incendio. Mantenga los materiales combustibles alejados de la soldadura. No realice trabajos de soldadura junto a materiales combustibles. Las chispas de soldadura pueden provocar incendios. Tenga preparado un extintor cerca y trabaje junto a alguien que pueda utilizarlo de inmediato. No realice trabajos de soldadura sobre tambores o cualquier otro tipo de recipiente cerrado.

PELIGRO DERIVADO DE LAS RADIACIONES DEL ARCO ELÉCTRICO:

- Las radiaciones del arco eléctrico pueden provocar lesiones oculares y cutáneas. Use sombrero y gafas protectoras. Use protección auditiva y camisas con cuello de cierre alto. Use cascos de protección para soldadura y tenga cuidado de ajustar el filtro correctamente. Use protección corporal completa.

PELIGRO DERIVADO DE CAMPOS ELECTROMAGNETICOS:

- La corriente de soldadura genera campos electromagnéticos. No lo use junto con implantes médicos. No enrolle los cables de soldadura alrededor del cuerpo bajo ningún concepto. Reúna los cables de soldadura.
- **Indicaciones de seguridad específicas de la pantalla de soldadura**
 - Compruebe el correcto funcionamiento de la pantalla de soldadura siempre antes de empezar los trabajos de soldadura con una fuente luminosa clara (p. ej., mechero).
 - Las salpicaduras de soldadura pueden provocar daños en el cristal de protección. Cambie los cristales de protección dañados o arañados de inmediato.
 - Sustituya los componentes dañados, muy sucios o con salpicaduras de inmediato.
 - El aparato únicamente debe ser manejado por personas mayores de 16 años.
 - Familiarícese con las normas de seguridad para la soldadura. Tenga en cuenta para ello las indicaciones de seguridad de su máquina de soldar.
 - Utilice la pantalla de soldadura siempre que realice trabajos de soldadura. Incumplir esto puede provocar lesiones graves en la retina.
 - Utilice siempre ropa de protección durante los trabajos de soldadura.
 - No use la pantalla de soldadura sin cristal de protección bajo ningún concepto.
 - Cambie el cristal de protección con tiempo para garantizar una buena visibilidad y reducir el cansancio al trabajar.
- **Entorno con peligro eléctrico elevado**

Al soldar en entornos con peligro eléctrico elevado, se deben tener en cuenta las siguientes indicaciones de seguridad.

Los entornos con peligro eléctrico elevado se encuentran, por ejemplo:

- En lugares de trabajo con un espacio de movimiento reducido que obligue al soldador a adoptar una postura forzada (p. ej., ponerse de rodillas, sentarse, tumbarse) al trabajar y entrar en contacto con piezas conductoras de electricidad.

- En lugares de trabajo con conducción de electricidad completa o parcial y en los que existe un fuerte peligro debido al roce accidental o evitable por parte del soldador.
- En lugares de trabajo mojados, húmedos o calientes en los que la humedad del aire o el sudor reduzcan considerablemente la resistencia de la piel y las propiedades del aislamiento o el equipamiento de protección.
- También una escalera metálica o un andamio pueden crear un entorno con peligro eléctrico elevado.

En este tipo de entornos se deben emplear bases o espaciadores aislados, además de guantes largos y dispositivos para cubrir la cabeza de cuero u otros materiales aislantes para aislar el cuerpo respecto a tierra. La fuente de corriente de soldadura debe encontrarse fuera del área de trabajo o de las superficies conductoras de electricidad y fuera del alcance del soldador.

El uso de un interruptor automático diferencial que funcione con una corriente de fuga que no supere los 30 mA y alimente todos los dispositivos cercanos alimentados por red puede ofrecer protección adicional frente a una descarga de corriente de red en caso de avería. El interruptor automático diferencial debe ser apto para todos los tipos de corriente.

Los medios para desconectar la fuente de corriente de soldadura o el circuito de la corriente de soldadura (p. ej., equipo de parada de emergencia) deben ser fácilmente accesibles.

Si se utilizan soldadores en condiciones de peligro eléctrico, la tensión de salida del soldador en marcha al vacío no puede superar los 113 voltios (valor de cresta). Este soldador puede usarse en estos casos debido a su corriente de salida.

● Soldadura en espacios reducidos

- De soldar en espacios reducidos puede derivarse un peligro debido a los gases tóxicos (peligro de asfixia).
- En espacios reducidos, solo está permitido soldar, si se encuentran personas instruidas cerca que puedan intervenir en caso de emergencia.

En este caso, antes de empezar el proceso de soldadura se debe encargar un examen a un experto para determinar qué pasos son necesarios para garantizar la seguridad del trabajo y qué medidas de protección deberían adoptarse durante el proceso de soldadura propiamente dicho.

● **Acumulación de las tensiones en vacío**

- Si se está empleando más de una fuente de corriente de soldadura simultáneamente, sus tensiones en vacío pueden acumularse y aumentar el peligro eléctrico. Las fuentes de corriente de soldadura deben estar conectadas de forma que este peligro se reduzca al mínimo. Todas las fuentes de corriente de soldadura con mandos y conexiones separados deben estar claramente señalizadas para poder determinar a qué circuito eléctrico de soldadura pertenece cada una.

● **Uso de cabestrillo**

No está permitido soldar portando la fuente de corriente de soldadura, p. ej., con un cabestrillo.

De este modo busca evitarse:

- El riesgo de perder el equilibrio si se tira de cables o mangueras conectados
- Un aumento del riesgo de descarga eléctrica ya que el soldador puede entrar en contacto con tierra si se usa una fuente de corriente de soldadura de la clase I cuya carcasa esté conectada a tierra mediante un conductor protector.

● **Ropa de protección**

- Durante el trabajo el soldador debe usar en todo su cuerpo ropa y protección para la cara contra la radiación y las quemaduras adecuadas. Se deben seguir los pasos siguientes:
 - Ponerse la ropa protectora antes de iniciar los trabajos de soldadura.
 - Ponerse guantes.
 - Abrir ventanas o poner un ventilador para garantizar la entrada de aire.
 - Usar gafas protectoras y mascarilla.
- Se deberán usar guantes largos de un material adecuado (cuero) en ambas manos. Estos deben estar en perfecto estado.
- Para proteger la ropa contra las chispas en vuelo y las quemaduras es necesario usar un mandil adecuado. Si el tipo de trabajo, p. ej., soldaduras por encima de la cabeza, lo requiere, usar un traje de protección y, si es necesario, también protección para la cabeza.

PROTECCIÓN CONTRA RADIACIONES Y QUEMADURAS

- Señalizar el lugar de trabajo con un letrero que indique «¡Cuidado! ¡No observar la llama!» para indicar la existencia de riesgo para los ojos. Los lugares de trabajo deben protegerse de forma que las personas que se encuentren cerca estén protegidas. Las personas no autorizadas deben mantenerse alejadas del lugar de soldadura.
- En las proximidades de lugares de trabajo permanentes, las paredes no deben estar pintadas de colores claros ni con brillos. Las ventanas deben protegerse como mínimo hasta la altura de la cabeza frente a dejar pasar o reflejar la radiación, p. ej., con una pintura adecuada.

● Clasificación CEM del aparato

Conforme a la norma **IEC 60974-10** se trata de un soldador con compatibilidad electromagnética de la clase A. Los aparatos de la clase A son dispositivos aptos para su uso en cualquier zona excepto las residenciales y aquellas zonas directamente conectadas a una red de suministro de baja tensión que suministre (también) energía a edificios. Los aparatos de la clase A deben cumplir los valores límite de la clase A.

⚠ ADVERTENCIA: Los aparatos de la clase A han sido diseñados para su uso en entornos industriales. Debido a las magnitudes perturbadoras que aparecen tanto derivadas de la potencia como radiadas, es posible que existan dificultades para garantizar la compatibilidad electromagnética en otros entornos.

Aunque el aparato cumple los valores límite de emisión indicados en la norma, los correspondientes aparatos pueden producir interferencias electromagnéticas con instalaciones y aparatos sensibles a las mismas. De las anomalías resultantes del trabajo con arco eléctrico es responsable el usuario que deberá adoptar medidas de protección adecuadas.

En este sentido el usuario debe tener especial cuidado con:

- Cables de red, control, señal y telecomunicaciones
- Ordenadores y otros aparatos controlados por microprocesador
- Televisores, radios y otros reproductores
- Dispositivos de seguridad electrónicos y eléctricos
- Personas con marcapasos y audífonos
- Dispositivos de medición y calibración
- Resistencia a las interferencias de otros dispositivos cercanos
- La hora en la que van a realizarse los trabajos.

Para reducir las posibles radiaciones perturbadoras, recomendamos:

- Equipar la conexión de red con un filtro de red
- Someter el aparato regularmente a mantenimiento y mantenerlo en buen estado de conservación
- Los cables de soldadura deben desenrollarse por completo y tenderse de la forma más paralela al suelo posible
- Los aparatos y las instalaciones en peligro debido a radiaciones perturbadoras deberán retirarse en la medida de lo posible del área de trabajo o blindarse.

● Antes de la puesta en funcionamiento

Extraiga el aparato y los accesorios del embalaje y compruebe si presentan daños (p. ej. daños derivados del transporte).

- Fije la correa de transporte [1] al aparato (ver fig. C1 – C4).
- Conecte el soporte para electrodos [5] y la pinza de puesta a tierra [4] con el soldador.
- Coloque un electrodo en las pinzas del soporte para electrodos.

● Montaje de la pantalla de soldadura

- Monte el asa [8] en la pantalla de soldadura [7], como se muestra en la fig. A.
- Monte el cristal de protección [11] en la pantalla de soldadura [7], como se muestra en la fig. B.
- El cristal de protección [11] debe introducirse en la parte superior.

! **AVISO:** Si el cristal de protección [11] no puede introducirse completamente, presione el cristal de protección [11] ligeramente por la parte exterior.

● Puesta en funcionamiento

! **AVISO:** El soldador se emplea para soldar con electrodos.

- Use pinzas del soporte para electrodos sin tornillos de sujeción prominentes que se correspondan a los estándares de seguridad actuales.
- Asegúrese de que el interruptor de encendido/apagado [9] esté ajustado a la posición «O» («OFF») o que el cable de red [10] no esté introducido en la toma de corriente.
- Conecte el cable de soldadura teniendo en cuenta su polaridad y los datos del fabricante de los electrodos.
- Conecte para ello la conexión de la pinza de puesta a tierra [4] con la salida correspondiente del soldador Inverter (señalizada con «-»).
- Conecte la conexión del soporte para electrodos [5] con la salida correspondiente del soldador Inverter (señalizada con «+»).
- Vista ropa protectora adecuada conforme a la normativa y prepare su puesto de trabajo.
- Conecte la pinza de puesta a tierra [4] a la pieza de trabajo.
- Sujete el electrodo en el soporte para electrodos [5].
- Conecte el aparato poniendo el interruptor de encendido/apagado [9] en la posición «I» («ON»).
- Ajuste la corriente de soldadura con el botón giratorio [3] dependiendo del electrodo utilizado.

! **AVISO:** Puede consultar la corriente de soldadura a ajustar recomendada en función del diámetro del electrodo en la tabla siguiente.

Ø del electrodo	Corriente de soldadura
1,6 mm	40–60 A
2,0 mm	60–80 A
2,5 mm	80–100 A
3,2 mm	100–120 A

⚠ ATENCIÓN: La pinza de puesta a tierra [4] y el soporte para electrodos [5]/el electrodo no deben entrar en contacto directo.

⚠ ATENCIÓN: Al soldar con electrodos (MMA – manual metal arc welding – soldadura con electrodos), el soporte para electrodos [5] y la pinza de puesta a tierra [4] deben conectarse conforme a los datos de los electrodos en positivo (+) o negativo (-).

- Sujete la pantalla de soldadura [7] delante de la cara y empiece el proceso de soldadura.
- Para finalizar el proceso de trabajo, ajuste el interruptor de encendido/apagado [9] a la posición «O» («OFF»).

⚠ ATENCIÓN: Al activar el controlador térmico se ilumina el piloto de control amarillo [2]. En estos casos no es posible seguir soldando. El aparato sigue en funcionamiento para permitir al ventilador enfriar el aparato. El piloto de control amarillo [2] se apaga automáticamente en cuanto el aparato está de nuevo listo para el funcionamiento. La función de soldadura está de nuevo disponible.

⚠ ATENCIÓN: Tenga cuidado de no frotar el electrodo con la pieza de trabajo. La pieza de trabajo podría sufrir daños y dificultar el encendido del arco eléctrico. Mantenga una distancia adecuada a la pieza de trabajo una vez encendido el arco eléctrico. La distancia debería corresponderse al diámetro del electrodo empleado. Mantenga esta distancia lo más exacta y constante posible durante la soldadura. El ángulo entre el electrodo y la dirección de trabajo debería encontrarse entre 20° y 30°.

⚠ ATENCIÓN: La pinza y el electrodo deben colocarse sobre un soporte aislado una vez finalizado el proceso de soldadura. La escoria de soldadura no puede eliminarse hasta que el electrodo se haya enfriado. Para volver a soldar un cordón de soldadura interrumpido, se debe eliminar primero la escoria de soldadura de la posición de soldadura.

⚠ ATENCIÓN: Una tensión que sea un 10 % inferior a la tensión de entrada nominal del soldador puede tener las siguientes consecuencias:

- La corriente del aparato se reduce.
- El arco eléctrico se interrumpe o se vuelve inestable.

⚠ ATENCIÓN:

- La radiación del arco eléctrico puede provocar lesiones oculares y quemaduras en la piel.
- La escoria de soldadura y proyección puede provocar lesiones oculares y quemaduras.
- Utilice unas gafas protectoras tintadas o una máscara de protección.
- La máscara de protección debe cumplir el estándar de seguridad EN175.
- Solo está permitido emplear los cables de soldadura incluidos en el volumen de suministro (10 mm²).

● Soldadura

Elija entre soldadura por puntos o de arrastre. A continuación se expone la influencia de la dirección del movimiento en las características del cordón de soldadura:

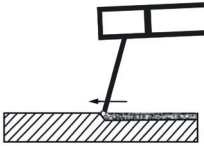
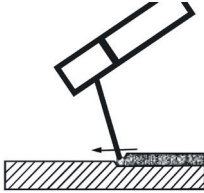
	Soldadura por puntos	Soldadura de arrastre
		
Penetración	menor	mayor
Ancho del cordón de soldadura	mayor	menor
Cordón de soldadura	más plano	más alto
Error de cordón de soldadura	mayor	menor

! **AVISO:** Usted decide el tipo de soldadura adecuado tras realizar una soldadura de prueba en una muestra.

! **AVISO:** El electrodo debe cambiarse una vez que se haya consumido por completo.

● Mantenimiento y limpieza

! **AVISO:** El mantenimiento y la revisión del soldador deben llevarse a cabo regularmente para asegurar un funcionamiento perfecto y el cumplimiento de los requisitos de seguridad. El funcionamiento incorrecto y erróneo puede provocar fallos y daños en el aparato.

- Antes de realizar trabajos de limpieza en el soldador, extraiga el cable de red ¹⁰ de la toma de corriente para que el aparato se separe correctamente del circuito eléctrico.
- Limpie el exterior del soldador y sus accesorios con regularidad. Elimine la suciedad y el polvo con la ayuda de aire, lana para limpiar o un cepillo.

! **AVISO:** Los trabajos de mantenimiento siguientes únicamente pueden ser realizados por profesionales reconocidos.

- El mantenimiento del regulador de corriente, el dispositivo de puesta a tierra y los cables internos debe llevarse a cabo con regularidad.
- Compruebe con regularidad las resistencias de aislamiento del soldador. Utilice para ello el instrumento de medición correspondiente.
- En caso de un defecto o si es necesario cambiar piezas del aparato, le rogamos que se ponga en contacto con el personal especializado correspondiente.

● Indicaciones medioambientales y de desecho de residuos



¡NO ARROJE LOS APARATOS ELÉCTRICOS EN LA BASURA DOMÉSTICA!
¡RECUPERACIÓN DE MATERIAS PRIMAS EN LUGAR DE ELIMINACIÓN DE RESIDUOS!

Según la Directiva europea 2012/19/UE, los dispositivos eléctricos usados deben recogerse por separado y someterse a un reciclaje respetuoso con el medio ambiente. El símbolo del contenedor de basura tachado significa que no está permitido eliminar este aparato con la basura doméstica al

final de su vida útil. El aparato deberá entregarse en los puntos de recogida, las plantas de reciclaje o las empresas eliminadoras de basuras habilitados al efecto. Nosotros nos ocupamos de la eliminación de los aparatos defectuosos que nos envíen sin coste alguno. Además, los distribuidores de dispositivos eléctricos y electrónicos así como los de productos alimenticios están obligados a su recogida. Lidl ofrece posibilidades de recogida directamente en sus tiendas y supermercados. La recogida y la eliminación son gratuitas para usted. La compra de un aparato nuevo le da derecho a entregar el aparato viejo correspondiente sin coste alguno. Además, también puede, independientemente de la compra de un aparato nuevo, entregar gratuitamente (un máximo de tres) aparatos viejos cuyas dimensiones no excedan los 25 cm. Borre todos los datos personales antes de devolverlos. Antes de la entrega, extraiga las pilas y baterías que no estén encerradas en el aparato viejo, así como las lámparas que puedan extraerse sin destruirlas y elimínelas por separado.



Las pilas que contienen sustancias nocivas están marcadas con un símbolo que advierte de la prohibición de desecharlas con la basura doméstica. Las denominaciones de los metales pesados son: Cd = cadmio, Hg = mercurio, Pb = plomo.

Lleve las pilas y baterías gastadas a un punto de recogida de su ciudad o región o devuélvalas al proveedor. Así cumplirá con los requisitos legales y hará una importante contribución a la protección ambiental.



Tenga en cuenta el marcado de los diferentes materiales de embalaje y sepárelos si es necesario. Los materiales de embalaje están marcados con abreviaturas (a) y números (b) con el siguiente significado: 1-7: plásticos, 20-22: papel y cartón, 80-98: materiales compuestos.

● Declaración de conformidad UE

Nosotros, la empresa

C. M. C. GmbH Holding

Responsable del documento:

Joachim Bettinger

Katharina-Loth-Str., 15

66386 St. Ingbert

Alemania

declaramos bajo responsabilidad exclusiva que el producto

Soldador Inverter

IAN: **508914_2507**

Art. n.º: **2926**

Año de fabricación: **2026/18**

Modelo: **PISG 120 D5**

cumple con los requisitos de seguridad esenciales expuestos en las directivas europeas

Directiva de compatibilidad electromagnética UE:

2014/30/UE

Directiva de baja tensión:

2014/35/UE

Directiva RoHS:

2011/65/UE + 2015/863/UE

y sus modificaciones.

El objeto anteriormente descrito en la declaración cumple con los requisitos de la Directiva 2011/65/UE del Parlamento Europeo y del Consejo del 8 de junio de 2011 para la restricción del uso de determinados

materiales peligrosos en dispositivos eléctricos y electrónicos. Para la evaluación de la conformidad se han consultado las siguientes normas armonizadas:

EN 60974-6:2016

EN IEC 60974-10: 2021

St. Ingbert, 01/10/2024

C.M.C. GmbH Holding
Katharina-Loth-Straße 15
66386 St.Ingbert
Tel. +49 6894 99897-50
Fax +49 6894 99897-29
J. A. D. Bettinger

Joachim Bettinger
- Control de calidad -

● Información sobre la garantía y el servicio posventa

Garantía de C. M. C. GmbH Holding

Estimado cliente,
este aparato dispone de una garantía de 3 años a partir de la fecha de compra. En caso de defecto del producto, tiene derechos legales frente al vendedor del mismo. Esta garantía no limita en forma alguna sus derechos legales.

● Condiciones de la garantía

El periodo de garantía comienza en la fecha de compra del producto. Conserve el justificante de compra original. Este documento se requiere como prueba de la compra. Si dentro del plazo de 3 años a partir de la fecha de compra de este aparato surge un defecto de material o de fabricación, repararemos o sustituiremos (según nuestra elección) el aparato de forma gratuita. Este servicio de garantía presupone la presentación dentro del plazo de 3 años del aparato defectuoso y del justificante de compra (ticket de compra), junto con una breve descripción del fallo y el momento en el que se produjo.

Si nuestra garantía cubre el defecto, recibirá de nuevo el aparato reparado o uno nuevo. La reparación o sustitución del aparato no implica la ampliación del plazo de garantía.

● Periodo de garantía y reclamaciones por defectos estipuladas por ley

El periodo de garantía no se amplía debido a la garantía. Esto aplica tanto para piezas reparadas como sustituidas. Los posibles defectos y vicios ya existentes en el momento de la compra deberán comunicarse inmediatamente después de desembalar. Una vez concluido el periodo de garantía todas las reparaciones estarán sujetas a pago.

● Cobertura de la garantía

El aparato ha sido fabricado cuidadosamente siguiendo exigentes normas de calidad y ha sido probado antes de su entrega.

La garantía cubre defectos de materiales o de fabricación. Esta garantía no cubre aquellos componentes del producto sometidos a un desgaste normal y que, por ello, puedan considerarse piezas de desgaste. Tampoco cubre daños de componentes frágiles como, por ejemplo, los interruptores y piezas de cristal. La garantía quedará anulada si el producto resulta dañado o es utilizado o mantenido

de forma inadecuada. Para realizar un uso adecuado del producto deberá seguir exclusivamente las indicaciones del manual de instrucciones original. Se deberá evitar necesariamente cualquier uso y manejo desaconsejado en el manual de instrucciones original o del cual se haya advertido.

El producto sólo está destinado para el empleo privado y en ningún caso para el uso comercial. En caso de manejo incorrecto o abusivo, aplicación de violencia y manipulación no autorizada por nuestro servicio técnico local autorizado, se anulará la garantía.

● Proceso en caso de garantía

Para garantizar una rápida tramitación de su consulta, tenga en cuenta las siguientes indicaciones:

- Tenga a mano el justificante de compra para todas las consultas y el número de artículo (p. ej. IAN) como prueba de compra.
- El número de artículo figura en la placa de características del producto, en un grabado en el producto, en la portada de su manual (abajo a la izquierda) o en el adhesivo de la parte posterior o inferior del producto.
- Si se producen fallos de funcionamiento o si se verificasen deficiencias, póngase primero en contacto telefónico o por formulario de contacto con el departamento de atención al cliente indicado más abajo.
- Puede enviar el producto defectuoso adjuntando el justificante de compra (ticket de caja) e indicando el tipo de defecto y el momento de su aparición, de forma gratuita, a la dirección del servicio técnico indicada.
- En parkside-diy.com podrá descargarse este y muchos otros manuales. El código QR le permite acceder directamente a parkside-diy.com. Indicando el número de artículo (IAN) 508914_2507 se accederá a las instrucciones de funcionamiento de su artículo.



● Servicio

Datos de contacto:

ES

Nombre: C. M.C. GmbH Holding
Dirección de Internet: www.cmc-creative.de
Formulario de contacto: <https://parkside-diy.com/service>

IAN 508914_2507

Tenga en cuenta que la siguiente dirección no obedece a la del servicio técnico.
Póngase en contacto en primer lugar con el punto de servicio arriba indicado.

Dirección:











C. M. C. GmbH Holding









Katharina-Loth-Str., 15
66386 St. Ingbert
Alemania

Pedido de piezas de recambio:

www.ersatzteile.cmc-creative.de

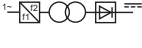
Tablet over anvendte symboler	Side	144
Indledning	Side	145
Formålsbestemt anvendelse	Side	145
Leveringsomfang	Side	146
Beskrivelse af de enkelte dele	Side	146
Tekniske data	Side	146
Sikkerhedsregler	Side	146
Før ibrugtagning	Side	154
Montage af svejsekærmen	Side	154
Ibrugtagning	Side	154
Svejsning	Side	156
Vedligehold og rengøring	Side	156
Oplysninger vedrørende miljø og bortskaffelse	Side	156
EU-overensstemmelseserklæring	Side	157
Oplysninger om garanti og serviceafvikling	Side	158
Garantibetingelser	Side	158
Garantiperiode og lovmæssige krav i tilfælde af mangler	Side	158
Garantiens omfang	Side	158
Afvikling af garantisager	Side	159
Service	Side	159

● Tablet over anvendte symboler			
	Forsigtig! Læs driftsvejledningen!	$I_{2 \max}$	Svejsestrømmens største dimensioneringsværdi
	Netindgang, antallet af faser samt vekselstrømsymbol og frekvensens dimensioneringsværdi.	$I_{1 \text{ eff}}$	Effektivværdi af el-nettets største strøm
		U_0	Tomgangsspændingens dimensioneringsværdi
	Det her synlige symbol med en overstreget skraldespand på hjul angiver, at dette apparat er omfattet af direktiv 2012/19/EU.	U_1	Dimensioneringsværdi for el-nettets spænding
	Benyt ikke apparatet ude i det fri og aldrig i regnvejr!	U_2	Normeret arbejdsspænding
	Elektrisk stød fra svejseelektroden kan medføre døden!	 ADVARSEL	Fare for alvorlige eller dødelige kvæstelser.
	Indånding af svejserøg kan true dit helbred.		Forsigtig! Fare for strømstød!
	Svejsegnister kan udløse en eksplosion eller en brand.		Vigtig oplysning!

	Lysbuestråler kan skade øjnene og såre huden.		Bortskaf emballagen og apparatet miljøvenligt!
	Elektromagnetiske felter kan forstyrre pacemakers funktion.		Manuel lysbuesvejsning med belagte stavelektroder
	Pas på, mulige farer!	IP21S	Beskyttelsesgrad
$I_{1 \max}$	Største dimensioneringsværdi for el-nettets strøm		Enfaset statisk frekvensomformer-transformator-ensretter
H	Isoleringsklasse		Jævnstrøm
	Fremstillet af genbrugsmateriale.		Største svejsetid-dimensioneringsværdi i intermitterende modus Σ_{ON}^t
	Største svejsetid-dimensioneringsværdi i kontinuerlig modus $t_{ON(max)}$		

Svejselinverter PISG 120 D5

● Indledning

 Hjerteligt tillykke! Du har valgt et produkt af høj kvalitet. Lær produktet at kende inden første ibrugtagning. Læs hertil sikkerhedsanvisningerne opmærksomt igennem. Kun tilsvarende instruerede personer må tage dette produkt i brug.

OPBEVARES UTILGÆNGELIGT FOR BØRN!

● Formålsbestemt anvendelse

Dette svejseapparat egner sig til svejsning af metaller som kulstofstål, legeret stål, rustfrit stål og andre rustfrie ståltypen. Produktet har en kontrollampe, en varmesikringsindikator og en køleventilator. Det har desuden en bæresele, så produktet kan løftes og bevæges på sikker måde. Forkert brug af produktet kan være farligt for personer, dyr og materielle værdier. Anvend produktet udelukkende som beskrevet og til de oplyste anvendelsesområder. Opbevar denne vejledning omhyggeligt. Giv venligst også alle disse papirer videre, hvis produktet gives videre. Enhver brug, der afviger fra den formålsbestemte anvendelse, er ikke tilladt og potentielt farlig. Farer på grund af manglende hensyntagen hertil eller på grund af forkert brug dækkes ikke af garanti og ligger uden for fabrikan-tens ansvarsområde. Apparatet er ikke beregnet til erhvervs-mæssig anvendelse. Ved erhvervs-mæssig brug bortfalder garantien.

● Leveringsomfang

1 Inverter-svejseseapparat

1 svejseskærm

2 svejseledninger

1 kombitrådbørste med slaggehammer

1 bærerem

5 svejseelektroder (2 x 1,6 mm; 2 x 2,0; 1 x 2,5)

1 betjeningsvejledning

● Beskrivelse af de enkelte dele

1	Bærerem	7	Svejseskærm
2	Kontrollampe for overopvarming	8	håndtag
3	Drejeknap	9	TÆND / SLUK-kontakt
4	Masseklemme	10	Strømkabel
5	Elektrodeholder	11	Beskyttelsesglas
6	Kombitrådbørste med slaggehammer	12	Svejseelektroder

● Tekniske data

El-tilslutning:	230 V ~ 50 Hz (vekselstrøm)
Maks. svejsestrøm og den tilsvarende normerede arbejdsspænding:	10 A/18,4 V – 120 A/22,8 V
Dimensioneringsværdi for el-nettets spænding:	U_i : 230 V
Netstrømmens største dimensioneringsværdi:	I_{1max} : 20,5 A
Maksimal effektiv indgangsstrøm:	I_{1eff} : 11,6 A
Tomgangsspændingens dimensioneringsværdi:	U_0 : 66 V
Beskyttelsesgrad:	IP21S
Svejsbar materialetykkelse:	1,5 mm – 3,0 mm

● Sikkerhedsregler

 Læs venligst brugsvejledningen grundigt igennem, og tag hensyn til de beskrevne henvisninger. Lær ved hjælp af denne brugsvejledning apparatet og dets rigtige brug at kende, og læs alle sikkerhedsanvisningerne. På typeskiltet står alle tekniske data for dette svejseseapparat. Informer dig venligst om dette apparats tekniske forhold.

- **⚠ ADVARSEL!** Hold emballagematerialerne uden for børns rækkevidde. Der er fare for kvælning!
- Reparationer og / eller vedligeholdelsesarbejde må kun blive gennemført af kvalificerede el-fagfolk.
- Brug kun de svejseledninger, der følger med leveringen.
- Mens apparatet er i drift, må det ikke stå direkte op imod en væg, og det må heller ikke være tildækket eller være indeklemt mellem andre apparater, så der altid kan strømme tilstrækkelig meget luft gennem ventilationsåbningerne. Kontroller også, at apparatet er tilsluttet korrekt til netspændingen. Undgå enhver trækbelastning på strømledningen. Træk strømstikket ud af stik-kontakten, før du stiller apparatet op på et andet sted.
- Når apparatet ikke er i drift, skal det altid slukkes med TÆND- / SLUK-afbryderen. Læg elektrodeholderen på et isoleret underlag, og tag først elektroderne ud af holderen, efter at de er kølet af i 15 minutter.
- Vær opmærksom på svejsekablernes, elektrodeholderens og masseklemmernes tilstand. Slid på isoleringen og på spændingsførende dele kan fremkalde farer og mindske svejsearbejdets kvalitet.
- Ved lysbuesvejsning dannes der gnister, smeltede metaldele og røg. Tag derfor følgende hensyn: Alle brændbare substanser og / eller materialer skal fjernes fra arbejdspladsen og dens umiddelbare omgivelser.
- Sørg for god ventilation på arbejdspladsen.
- Der må ikke svejses på beholdere, kar eller rør, som indeholder eller har indeholdt brændbare væsker eller gasser.
- **⚠ ADVARSEL!** Undgå enhver direkte kontakt med svejsestrømkredsen. Tomgangsspændingen mellem elektrodetang og masseklemme kan være farlig, der er fare for elektrisk stød.
- Apparatet må hverken opbevares eller bruges i fugtige eller våde omgivelser eller i regnvejr. Her gælder sikkerhedsbestemmelsen IP21S.
- Beskyt øjnene med de hertil beregnede beskyttelsesglas (DIN grad 9–10), som du fastgør til den leverede svejse-skærm. Benyt handsker og tørt beskyttelsestøj, der er fri for fedt og olie, for at beskytte huden imod lysbuens ultraviolette stråling.
- **⚠ ADVARSEL!** Brug ikke svejsestrømkilden til optøning af rør.

Bemærk:

- Lysbuens stråling kan skade øjnene og fremkalde forbrændinger på huden.

- Ved lysbuesvejsning dannes der gnister og dråber af smeltet metal, det svejsede emne begynder at gløde og bliver ved med at være meget varmt i forholdsvis lang tid. Rør derfor ikke ved emnet med bare hænder.
- Ved lysbuesvejsning frigives der helbredsfarlige dampe. Sørg for helst ikke at indånde disse.
- Beskyt dig imod lysbuens farlige virkninger, og hold personer, som ikke deltager i arbejdet, på mindst 2 meters afstand fra lysbuen.

OBS!

- Mens svejseapparatet er i funktion, kan der i afhængighed af el-nettets forhold på tilslutningspunktet forekomme forstyrrelser i strømforsyningen til andre forbrugere. Henvend dig i tvivlstilfælde til dit elværk.
- Mens svejseapparatet er i funktion, kan der forekomme funktionsfejl ved andre apparater, f. eks. høreapparater, pacemakere osv.

● **Farekilder ved lysbuesvejsning**

Ved lysbuesvejsning findes der en række farekilder. For svejseren er det derfor særdeles vigtigt at overholde de følgende regler for ikke at bringe sig selv og andre i fare og for at undgå personskader og skader på udstyret.

- Alt arbejde i forbindelse med el-nettet, f. eks. kabler, stik, stik-kontakter osv. må kun udføres af en kvalificeret elektriker og i henhold til nationale og lokale forskrifter.
- I tilfælde af uheld skal svejseapparatets forbindelse til el-nettet afbrydes med det samme.
- Når der forekommer elektriske berøringsspændinger, skal apparatet straks slukkes, og efterfølgende skal det efterses af en kvalificeret elektriker.
- Sørg altid for gode elektriske forbindelser på svejsestrømsiden.
- Ved svejsning skal der altid bæres isolerende handsker på begge hænder. De beskytter imod elektriske stød (svejsestrømkredsens tomgangsspænding), imod skadelige strålinger (varme og uv-stråling) og imod glødende metal og slaggesprøjt.
- Bær fast og isolerende fodtøj. Skoene skal også være isolerende, når det er vådt. Almindelige sko er uegnede, fordi glødende metaldråber, som falder ned, kan give forbrændinger.
- Bær egnet beskyttelsestøj og ikke nogen syntetiske beklædningsgenstande.
- Se ikke ind i lysbuen med ubeskyttede øjne, brug kun en svejser-svejseskærm med forskriftsmæssigt beskyttelsesglas i henhold

til DIN. Ud over lys- og varmemstråler, der bevirker blænding hhv. forbrænding, afgiver lysbuen også uv-stråling. Ved utilstrækkelig beskyttelse medfører denne usynlige ultraviolette stråling først nogle timer senere en meget smertefuld bindehindebetændelse. Desuden fremkalder uv-stråling på ubeskyttede legemsdele forbrændinger ligesom en solskoldning.

- Også personer, som opholder sig i nærheden af lysbuen, skal gøres opmærksom på farerne og udstyres med det nødvendige beskyttelsesudstyr. Om nødvendigt skal der sættes beskyttelsesvægge op.
- Ved svejsning skal der især i små rum sørges for tilstrækkelig tilførsel af frisk luft, fordi der dannes røg og skadelige gasser.
- Der må ikke gennemføres svejsearbejde på beholdere, som bruges til lagring af gasser, brændstoffer, raffineret olie eller lignende – også hvis de allerede er blevet tømt for længe siden – fordi der hersker eksplosionsfare på grund af rester.
- For brand- og eksplosionstruede lokaler gælder der særlige forskrifter.
- Svejsforbindelser, der er udsat for store belastninger og som skal opfylde visse sikkerhedskrav, må kun laves af særligt uddannede og eksaminerede svejsere. Eksempler herpå er trykkedler, løbeskinner, anhængertræk osv.
-  **OBS!** Tilslut altid masseklemmen så tæt på svejsestedet som muligt, så svejsestrømmen kan tage den kortest mulige vej fra elektroden til masseklemmen. Forbind aldrig masseklemmen med svejseapparatets kabinet! Tilslut aldrig masseklemmen til dele med jordforbindelse, som ligger i stor afstand fra emnet, f. eks. et vandrør i et andet hjørne i lokalet. I modsat fald kan det ske, at beskyttelsesledersystemet i det lokale, hvor du svejser, beskadiges.
- Brug ikke svejseapparatet i regnvejr.
- Brug ikke svejseapparatet i fugtige omgivelser.
- Sæt altid svejseapparatet på en jævn undergrund.
- Udgangen er dimensioneret ved en omgivelsestemperatur på 20 °C. Ved højere temperaturer kan svejsetiden være reduceret.

FARE FOR ELEKTRISK STØD:

- Et elektrisk stød fra en svejseelektrode kan være dødelig. Svejs ikke i regn- eller snevejr. Bær tørre, isolerende handsker. Rør ikke ved elektroden med de bare hænder. Bær ingen våde eller beskadigede handsker. Beskyt dig mod elektrisk stød ved brug af isolering mod emnet. Apparatets kabinet må ikke åbnes.

FARE PÅ GRUND AF SVEJSERØG:

- Indånding af svejserøg kan true helbredet. Hold ikke hovedet ind i røgen. Brug udstyret i åbne områder. Sørg for udluftning til at fjerne røgen.

FARE PÅ GRUND AF SVEJSEGNISTER:

- Svejsegnister kan udløse en eksplosion eller en brand. Hold brændbare stoffer på afstand fra svejsningen. Svejs ikke i nærheden af brændbare stoffer. Svejsegnister kan bevirke ildebrande. Hold en brandslukker parat i nærheden, og lad en hjælper være klar til at bruge den med det samme. Svejs ikke på tromler eller nogen som helst lukkede beholdere.

FARE PÅ GRUND AF LYSBUESTRÅLER:

- Lysbuestråler kan skade øjnene og såre huden. Bær hat og sikkerhedsbriller. Bær høreværn og høj, lukket skjortekrave. Bær svejsebeskyttelseshjelme, og vær opmærksom på de passende filterindstillinger. Bær fuldstændig kropsbeskyttelse.

FARE PÅ GRUND AF ELEKTROMAGNETISKE FELTER:

- Svejsestrøm danner elektromagnetiske felter. Må ikke anvendes i forbindelse med medicinske implantater. Svejseledningerne må aldrig vikles rundt om kroppen. Svejseledningerne skal føres sammen.

● Svejseskærmspecifikke sikkerhedshenvisninger

- Kontroller altid før svejsearbejdets begyndelse svejseskærmens fejlfrie funktion ved hjælp af en kraftig lyskilde (f. eks. en lighter).
- Sikkerhedsglasset kan beskadiges af svejsestænk. Udskift beskadigede eller ridsede sikkerhedsglas omgående.
- Udskift omgående komponenter, der er beskadigede, meget snavsede eller som har svejsestænk.
- Apparatet må kun benyttes af personer, som er fyldt 16 år.
- Gør dig bekendt med sikkerhedsforskrifterne for svejsning. Overhold også sikkerhedshenvisningerne for dit svejseapparat.
- Bær altid svejseskærmen, når du svejser. Når der ikke bæres nogen svejseskærm, kan der ske alvorlige skader på nethinden.
- Bær altid beskyttelsestøj, når der svejses.
- Brug aldrig svejseskærmen uden beskyttelsesglas.
- Udskift sikkerhedsglasset i god tid, så du altid kan se klart og tydeligt og uden at øjnene bliver trætte.

● Omgivelser med øget elektrisk fare

Ved svejsning i omgivelser med øget elektrisk fare skal der tages hensyn til følgende sikkerhedshenvisninger.

Omgivelser med øget elektrisk fare findes f.eks.:

- På arbejdspladser, hvor bevægelsesmuligheden er indskrænket, så svejseren arbejder i en tvungen kropsholdning (f.eks. på knæ, siddende, liggende) og rører ved dele med elektrisk ledeevne.
- På arbejdspladser, der har en begrænsning, som helt eller delvist har elektrisk ledeevne, og hvor der består en alvorlig fare for svejseren gennem undgåelig eller tilfældig berøring.
- På våde, fugtige eller meget varme arbejdspladser, hvor luftfugtigheden eller sved nedsætter den menneskelige huds modstand og beskyttelsesudstyrets isoleringsegenskaber i væsentligt omfang.
- Også en metalleder eller et stativ kan skabe omgivelser med øget elektrisk fare.

Ved arbejde i sådanne omgivelser skal der benyttes isolerende underlag og mellemlag, desuden handsker med opslag og hovedbeklædning fremstillet af læder eller andre isolerende materialer for at isolere kroppen mod jord. Svejsestrømkilden skal ligge uden for arbejdsområdet hhv. de elektrisk ledende flader og uden for svejserens rækkevidde.

En ekstra beskyttelse imod et elektrisk stød fra netstrømmen i tilfælde af fejl kan være givet ved brug af et fejlstrøm-sikkerhedsafbryder, der arbejder med en bortledningsstrøm på ikke mere end 30 mA og som forsyner alle netdrevne installationer i nærheden. Fejlstrøm-sikkerhedsafbryderen skal være egnet til alle strømtyper.

Midler til hurtig afbrydelse af svejsestrømkilden eller svejsestrømkredsen (f.eks. nød-stop-indretning) skal være nemme at nå.

Ved brug af svejseapparater under elektrisk farlige betingelser må svejseapparatets udgangsspænding i tomgang ikke være højere end 113 V (tærskelværdi). I disse tilfælde er det på grund af udgangsspændingen tilladt at benytte dette svejseapparat.

● Svejsning i snævre rum

- Ved svejsning i snævre rum kan der opstå en fare på grund af toksiske gasser (kvælningsfare).
- I snævre rum må der kun svejses, når der i umiddelbar nærhed opholder sig instruerede personer, der kan gribe ind i nødstilfælde.

Før svejsearbejdet begynder, skal en ekspert foretage en evaluering for at bedømme, hvilke skridt der er nødvendige for at garantere arbejdets sikkerhed, og hvilke sikkerhedsforanstaltninger der skal træffes under det egentlige svejsearbejde.

● Opsummering af tomgangsspændingerne

- Når mere end en svejsestrømkilde er i drift på samme tid, kan disses tomgangsspændinger opsummere sig og føre til en øget elektrisk fare. Svejsestrømkilder skal tilsluttes sådan, at denne risiko minimeres. De enkelte svejsestrømkilder med deres særskilte styringer og tilslutninger skal være mærkede på tydelig måde, for at det kan ses, hvad der hører til hvilken svejsestrømkreds.

● Brug af skulderseler

Der må ikke svejses, mens svejsestrømkilden bæres, f.eks. med en skuldersele.

Dermed skal følgende forhindres:

- Risikoen for at miste ligevægten, når der trækkes i tilsluttede ledninger eller slanger
- Den øgede risiko for et elektrisk stød, fordi svejseren kommer i kontakt med jord, når han bruger en svejsestrømkilde i klasse I, hvor kabinettet har jordforbindelse via svejsestrømkildens beskyttelsesleder.

● Beskyttelsestøj

- Mens arbejdet udføres, skal svejseren være beskyttet imod stråling og forbrændinger på hele kroppen ved hjælp af tilsvarende påklædning og ansigtsbeskyttelse. Der skal tages hensyn til følgende skridt:
 - Tag beskyttelsestøj på, inden svejsearbejdet påbegyndes.
 - Tag handsker på.
 - Brug et åbent vindue eller en ventilator for at sikre lufttilførslen.
 - Bær beskyttelsesbriller og mundbeskyttelse.
- På begge hænder skal der bæres handsker med opslag af et egnet materiale (læder). De skal altid være i upåklagelig stand.
- Til beskyttelse af tøjet imod flyvende gnister og imod forbrændinger skal der bæres egnede forklæder. Når arbejdsforholdene kræver det, f. eks. arbejde på eller over hovedet, skal der bæres en beskyttelsesdragt og om nødvendigt også en hovedbeskyttelse.

BESKYTTELSE IMOD STRÅLER OG FORBRÆNDINGER

- På arbejdsstedet skal der ved hjælp af et skilt „Pas på! Se ikke direkte ind i flammerne!“ gøres opmærksom på faren for øjnene. Arbejdspladserne skal helst afskærmes på en sådan måde, at de personer, som opholder sig i nærheden, er beskyttede. Uvedkommende skal holdes borte fra alt svejsearbejde.
- I umiddelbar nærhed af fast indrettede arbejdssteder skal væggene hverken have lyse eller strålende farver. Vinduer skal mindst op til hovedhøjde sikres imod gennemslip eller refleksion af stråling, f. eks. med egnet maling.

● EMK-apparatklassificering

I henhold til direktivet **IEC 60974-10** er der her tale om et svejseapparat med en elektromagnetisk kompatibilitet i klasse A. Apparaterne i klasse A er apparater, der egner sig til brug i alle andre områder undtagen boligrum og i sådanne områder, der er direkte tilsluttet til et lavspændings-forsyningsnet, som (også) forsyner boligbygninger. Apparaterne i klasse A skal overholde grænseværdierne for klasse A.

⚠ ADVARSEL: Apparater i klasse A er beregnet til drift i industrielle omgivelser. På grund af de optrædende effektrelaterede og også udstrålede forstyrrelser kan der muligvis være vanskeligheder med at sikre den elektromagnetiske kompatibilitet i andre omgivelser.

Selvom apparatet overholder emissionsgrænseværdierne i henhold til normen, kan tilsvarende apparater alligevel bevirke elektromagnetiske forstyrrelser i følsomme anlæg og apparater. Brugeren er ansvarlig for forstyrrelser, der opstår på grund af lysbuen, mens der arbejdes, og brugeren skal træffe egnede beskyttelsesforanstaltninger.

Herved skal brugeren tage særligt hensyn til:

- strøm-, styre-, signal- og telekommunikationsledninger
- computere og andre mikroprocessorstyrede apparater
- tv-, radio- og andre apparater med afspillerfunktion
- elektroniske og elektriske sikkerhedsindretninger
- personer med pacemakere eller høreapparater
- måle- og kalibreringsindretninger
- støjimmuniteten af andre indretninger i nærheden
- tidspunktet på dagen, hvor arbejdet gennemføres.

For at reducere forstyrrende stråling anbefales følgende:

- at udstyre strømtilslutningen med et netfilter
- at apparatet vedligeholdes regelmæssigt og holdes i god stand

- at svejseledninger er afviklet fuldstændigt og helst er lagt ud parallelt på gulvet
- apparater og anlæg, som er truet af forstyrrende stråling, skal helst fjernes fra arbejdsområdet eller blive afskærmet.

● Før ibrugtagning

Tag apparatet og tilbehøret ud af emballagen, og kontroller dem for skader (f.eks. transportskader).

- Fastgør bæreselen [1] til apparatet (se afb. C1 – C4).
- Tilslut elektrodeholderen [5] og masseklemmen [4] til svejseapparatet.
- Sæt en elektrode ind i elektroholdeklemmerne.

● Montage af svejseskærmen

- Monter håndtaget [8] på svejseskærmen [7] som vist i afb. A.
- Monter beskyttelsesglasset [11] på svejseskærmen [7] som vist i afb. B.
- Beskyttelsesglasset [11] skal skubbes ind foroven.

! **BEMÆRK:** Hvis beskyttelsesglasset [11] ikke kan skubbes helt ind, så tryk let på beskyttelsesglasset [11] udefra.

● Ibrugtagning

! **BEMÆRK:** Svejseapparatet er egnet til svejsning med elektroder.

- Brug elektrodeholdeklemmerne med holdskruer, der ikke står frem og som svarer til de aktuelle sikkerhedsstandarder.
- Sørg for, at TÆND- / SLUK-kontakten er sat [9] til position „O“ („OFF“) eller at strømkablet [10] ikke sidder i stikkontakten.
- Tilslut svejsekablerne svarende til deres polaritet og i henhold til elektrodeproducentens oplysninger.
- Forbind hertil masseklemmens tilslutning [4] med den tilsvarende udgang på inverter-svejseapparatet (mærket med „-“).
- Forbind elektrodeholderens tilslutning [5] med den tilsvarende udgang på inverter svejseapparatet (mærket med „+“).
- Tag i henhold til forskrifterne egnet sikkerhedstøj på, og forbered din arbejdsplads.
- Tilslut masseklemmen [4] til emnet.
- Klem elektroden ind i elektrodeholderen [5].
- Tænd for apparatet ved at sætte TÆND- / SLUK-afbryderen [9] til position „I“ („ON“).
- Indstil svejsestrømmen med drejeknappen [3] alt efter den benyttede elektrode.

! **BEMÆRK:** Den anbefalede svejsestrøm, der skal indstilles i afhængighed af elektrodediameteren, fremgår af følgende tabel:

Ø elektrode	Svejsestrøm
1,6 mm	40–60 A
2,0 mm	60–80 A
2,5 mm	80–100 A
3,2 mm	100–120 A

 **OBS:** Masseklemmen [4] og elektrodeholderen [5] / elektroden må ikke komme i direkte kontakt.

 **OBS:** Ved svejsning med elektroder (MMA – manual metal arc welding – elektrod-svejsning), skal elektrodeholderen [5] og masseklemmen [4] i henhold til elektrodernes oplysninger tilsluttes til plus (+) hhv. minus (-).

- Hold svejseskærmen [7] op foran ansigtet, og begynd på svejsearbejdet.
- For at afslutte arbejdsproceduren sæt TÆND- / SLUK-afbryderen [9] til position „O“ („OFF“).

 **OBS:** Ved aktivering af temperaturovervågningen lyser den gule kontrollampe [2] op. I dette tilfælde er det ikke muligt at svejse videre. Apparatet er fortsat i drift, så ventilatoren kan køle apparatet. Så snart apparatet atter er driftsklar, slukkes den gule kontrollampe [2] automatisk. Svejsfunktionen er atter givet.

 **OBS:** Pas på ikke at gnide elektroden mod emnet. Herved kunne det blive beskadiget, og antændingen af lysbuen kunne blive vanskeliggjort. Overhold efter antænding af lysbuen den korrekte afstand til emnet. Afstanden bør svare til den benyttede elektrodens diameter. Hold denne afstand så nøjagtigt og konstant som muligt, mens svejsningen gennemføres. Vinklen mellem elektroden og arbejdsretningen skal ligge mellem 20° og 30°.

 **OBS:** Efter svejseproceduren skal svejsesklemmen og svejseelektroden lægges på den isolerede holder. Svejseslaggen kan først fjernes, når elektroden er kølet af. For på ny at svejse det afbrudte svejse-søm skal smelteslaggen på svejsestedet først fjernes.

 **OBS:** En spænding, der ligger 10 % under svejseapparatets nominelle indgangsspænding, kan have følgende konsekvenser:

- Apparatets strøm bliver mindre.
- Lysbuen bliver afbrudt eller bliver ustabil.

 **OBS:**

- Lysbuens stråling kan føre til øjenbetændelser og hudforbrændinger.
- Sprøjte- og smelteslagger kan forårsage øjenskader og forbrændinger.
- Bær beskyttelsesbriller med tonede glas eller en beskyttelsesmaske.
- Beskyttelsesmasken skal svare til sikkerhedsstandarden EN175.
- Der må udelukkende anvendes de svejsekabler, der følger med levering (10 mm²).

● Svejsning

Vælg mellem stikkende og slæbende svejsning. Efterfølgende vises bevægelsesretningens indflydelse på svejse sømmets egenskaber:

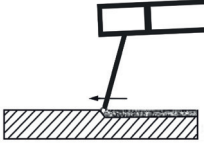
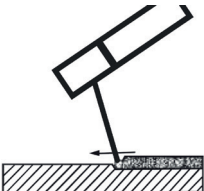
	Stikkende svejsning	Slæbende svejsning
		
Indbrænding	mindre	større
Svejse sømmets bredde	større	mindre
Svejsesegrat	fladere	højere
Fejl på svejse søm	større	mindre

! **BEMÆRK:** Du afgør selv, hvilken svejsemåde der er mere egnet, efter at du har svejset et prøveemne.

! **BEMÆRK:** Elektroden skal udskiftes, når den er slidt helt ned.

● Vedligehold og rengøring

! **BEMÆRK:** For at sikre en fejlfri funktion og for at overholde sikkerhedskravene skal svejseapparatet vedligeholdes og ses efter med jævne mellemrum. Ikke formålsbestemt og forkert drift af apparatet kan føre til, at det svigter, og at der opstår skader på apparatet.

- Før du gennemfører noget rengøringsarbejde på svejseapparatet, skal strømkablet ¹⁰ trækkes ud af stikkontakten, så apparatets forbindelse til strømkredsen er afbrudt på sikker måde.
- Rens regelmæssigt svejseapparatets og tilbehørets ydre. Fjern snavs og støv ved hjælp af luft, tvist eller en børste.

! **BEMÆRK:** Følgende vedligeholdelsesarbejde må kun gennemføres af fagfolk.

- Strømregulatoren, jordingsindretningen og interne ledninger bør efterses regelmæssigt.
- Kontroller regelmæssigt svejseapparatets isolationsmodstande. Benyt hertil det tilsvarende måleapparat.
- I tilfælde af en fejl eller når det er nødvendigt at udskifte en del på apparatet, kontakt venligst de pågældende fagfolk.

● Oplysninger vedrørende miljø og bortskaffelse



EL-REDSKABER MÅ IKKE SMIDES UD SAMMEN MED ALMINDELIGT HUSHOLDNINGSAFFALD! GENVINDING AF RÅSTOFFER I STEDET FOR BORTSKAFFELSE AF AFFALD!

I henhold til det europæiske direktiv 2012/19/EU skal brugte elektriske apparater indsamles særskilt og materialerne udnyttes til genbrug. Symbolet med den overstregede skraldespand betyder, at dette apparat ved slutningen af dets levetid ikke må bortskaffes sammen med husholdningsaffaldet.

Apparatet skal bringes til et indsamlingssted, en genbrugsstation eller en affaldsvirksomhed. Vi bortskaffer dine defekte tilsendte apparater gratis. Desuden er distributører af elektrisk og elektronisk udstyr samt distributører af fødevarer forpligtet til at tage udstyret tilbage. Lidl tilbyder dig returneringsmuligheder direkte i butikkerne og markederne. Returnering og bortskaffelse er gratis for dig. Når du køber et nyt apparat, har du ret til at returnere et tilsvarende gammelt apparat gratis. Desuden har du mulighed for gratis at returnere (op til tre) gamle apparater, der ikke er større end 25 cm i alle dimensioner, uanset om du køber et nyt apparat eller ej. Slet venligst alle personlige oplysninger, inden du returnerer udstyret. Før du returnerer apparatet, skal du fjerne batterier eller akkumulatører, der ikke er fast monterede i det gamle apparat, samt lamper, der kan fjernes uden at ødelægge dem, og bringe dem til en særskilt indsamling.



Batterier, som indeholder skadestoffer, er mærket med de her viste symboler, der gør opmærksom på forbuddet mod bortskaffelse via husholdningsaffaldet. Betegnelserne for det udslagsgivende tungmetal er: Cd = cadmium, Hg = kviksølv, Pb = bly.

Bring brugte batterier til en genbrugsplads i din by eller kommune, eller returner dem til forhandleren. Du opfylder dermed de lovmæssige forpligtelser og yder et vigtigt bidrag til miljøets beskyttelse.



Tag hensyn til mærkningen på indpakningens forskellige materialer, og bortskaf dem i givet fald hver for sig. Indpakningens materialer er mærkede med forkortelser (a) og cifre (b) med følgende betydning: 1–7: kunststoffer, 20–22: papir og pap, 80–98: kompositmaterialer.

● EU-overensstemmelseserklæring

Vi, virksomheden
C. M. C. GmbH Holding
Dokumentansvarlig:
Joachim Bettinger
Katharina-Loth-Str. 15
66386 St. Ingbert

erklærer som eneansvarlig, at produktet

Svejselinverter

IAN: **508914_2507**
Art.-nr.: **2926**
Produktionsår: **2026/18**
Model: **PISG 120 D5**

opfylder de væsentlige sikkerhedskrav, som er fastlagte i de europæiske direktiver

EU-direktivet om elektromagnetisk kompatibilitet:

2014/30/EU

Lavspændingsdirektiv:

2014/35/EU

RoHS-direktiv:

2011/65/EU + 2015/863/EU

og i disses ændringer.

Erklæringens foroven beskrevne genstand opfylder Europa-Parlamentet og Det Europæiske Råds forskrifter iht. direktiverne 2011/65/EU fra den 8. juni 2011 om begrænsning af anvendelsen af visse farlige stoffer i elektrisk og elektronisk udstyr. Til evaluering af konformiteten blev følgende harmoniserede normer anvendt:

St. Ingbert, 01.10.2024

C.M.C. GmbH Holding
Katharina-Loth-Straße 15
66386 St.Ingbert
Tel. +49 6894 99897-50
Fax +49 6894 99897-29
J. A. J. Müller

Joachim Bettinger
- Kvalitetsstyring -

● Oplysninger om garanti og serviceafvikling

Garanti fra C. M. C. GmbH Holding

Kære kunde,

på dette apparat har du tre års garanti fra købsdatoen. I tilfælde af mangler ved dette produkt har du lovmæssige rettigheder over for sælgeren af dette produkt. Disse lovmæssige rettigheder begrænses ikke af vores forneden beskrevne garanti.

● Garantibetingelser

Garantiperioden begynder fra købsdatoen af. Opbevar venligst den originale salgsnota. Denne kvittering kræves som dokumentation for købet. Hvis der inden for 3 år fra dette produkts købsdato opstår materiale- eller fabrikationsfejl, så repareres eller erstattes – efter vores valg – produktet af os uden omkostninger for dig. Denne garantiydelse forudsætter, at det defekte apparat og dokumentation på køb (kassebon) fremlægges inden for 3-års garantiperioden sammen med en kort, skriftlig beskrivelse af fejlen og hvornår den er opstået.

Hvis fejlen er omfattet af vores garanti, får du derefter det reparerede eller et nyt apparat. Ved reparation eller udskiftning af apparatet begynder der ikke en ny garantiperiode.

● Garantiperiode og lovmæssige krav i tilfælde af mangler

Garantiperioden forlænges ikke på grund af en garantiydelse. Dette gælder også for udskiftede og reparerede dele. Skader og mangler, som eventuelt allerede forelå på købstidspunktet, skal meddeles omgående, når produktet er blevet pakket ud. Reparationer, der gennemføres efter garantiperiodens udløb, gennemføres mod betaling.

● Garantiens omfang

Apparatet er produceret i henhold til strenge kvalitetskrav, og før levering er det blevet afprøvet grundigt. Garantien gælder for materiale- eller fabrikationsfejl. Denne garanti omfatter ikke produktdele, der er udsat for normal slitage og dermed kan betragtes som sliddele. Garantien dækker heller ikke beskadigelser på følsomme komponenter som f.eks. omskiftere eller dele, der er lavet af glas. Denne garanti bortfalder, når produktet er blevet beskadiget eller når det er blevet brugt eller vedligeholdt på ikke formålsbestemt eller forkert måde. Til formålsbestemt brug af produktet skal man udelukkende og nøje følge de instruktioner, som står i den originale brugsvejledning. Anvendelsesformål og handlinger, som frarådes eller som der advares imod i betjeningsvejledningen, skal ubetinget undgås. Produktet er kun beregnet til privat og ikke til erhvervsmæssig brug. Ved misbrug og uhensigtsmæssig behandling, anvendelse af vold og ved indgreb, som ikke er foretaget af vores autoriserede service-afdeling, ophører garantien.

● Afvikling af garantisager

For at kunne garantere en hurtig sagsbehandling af dit anliggende bedes du følge disse anvisninger:

- Opbevar salgsnotaen som dokumentation på køb og hav ligeledes artikelnummeret (f.eks. IAN) ved hånden.
- Artikelnummeret er angivet på typeskiltet, ved en indgravering på produktet, på forsiden af vejledningen (nederst til venstre) eller på en mærkat på produktets bag- eller underside.
- Hvis der forekommer funktionsfejl eller andre mangler, skal du først kontakte den forneden nævnte serviceafdeling telefonisk eller kontaktformular.
- Et produkt, der er registreret som defekt, kan du derefter sende portofrit til den meddelte service-adresse sammen med dokumentation for køb (kassebon, faktura) og oplysning om, hvori manglen består, og hvornår den er opstået.
- På www.parkside-diy.com kan du downloade denne og mange andre håndbøger. Med denne QR-kode kommer du direkte til parkside-diy.com. Ved at indtaste artikelnummeret (IAN) 508914_2507 kommer du til brugsvejledningen for din artikel.



● Service

Kontaktinformationer:

DK

Navn: C. M. C. GmbH
Internetadresse: www.cmc-creative.de
Kontaktformular: <https://parkside-diy.com/service>
Telefon: +49 (0) 6894 9989750
(normal takst tysk fastnet)

Sæde: Tyskland

IAN 508914_2507

Bemærk venligst, at den følgende adresse ikke er en serviceadresse.
Kontakt først ovenstående serviceafdeling.

Adresse:











C. M. C. GmbH Holding
Katharina-Loth-Str. 15
DE-66386 St. Ingbert
TYSKLAND

Bestilling af reservedele:

www.ersatzteile.cmc-creative.de

Tabella dei simboli utilizzati	Pagina	160
Introduzione	Pagina	161
Usò corretto	Pagina	161
Oggetto della fornitura	Pagina	162
Descrizione dei componenti	Pagina	162
Specifiche tecniche	Pagina	162
Indicazioni di sicurezza	Pagina	162
Prima della messa in funzione	Pagina	170
Montaggio della maschera da saldatore	Pagina	170
Messa in funzione	Pagina	171
Saldatura	Pagina	172
Manutenzione e pulizia	Pagina	172
Indicazioni per l'ambiente e lo smaltimento	Pagina	173
Dichiarazione di conformità UE	Pagina	173
Indicazioni relative alla garanzia e al servizio di assistenza	Pagina	174
Condizioni di garanzia	Pagina	174
Periodo di garanzia e diritti legali di rivendicazione di vizi	Pagina	175
Garanzia	Pagina	175
Gestione dei casi di garanzia	Pagina	175
Assistenza tecnica	Pagina	176

● Tabella dei simboli utilizzati			
	Cautela! Leggere le istruzioni per l'uso!	$I_{2 \max}$	Valore nominale massimo della corrente di saldatura
	Ingresso di rete; numero delle fasi, simbolo di corrente alternata e valore nominale di frequenza.	$I_{1 \text{ eff}}$	Valore reale della corrente di rete maggiore
		U_0	Valore nominale della tensione a circuito aperto
	Il simbolo a lato, raffigurante un bidone dei rifiuti su ruote barrato, indica che il presente apparecchio è soggetto alla Direttiva 2012/19/UE.	U_1	Valore nominale della tensione di rete
	Non utilizzare l'apparecchio all'aperto e mai sotto la pioggia!	U_2	Tensione d'esercizio convenzionale
	La scossa elettrica proveniente dall'elettrodo di saldatura può essere mortale!		Pericolo di lesioni gravi, anche letali.
	L'inhalazione dei fumi di saldatura può essere nociva per la salute.		Cautela! Pericolo di scossa elettrica!
	Le scintille di saldatura possono causare un'esplosione o un incendio.		Importante!

	Le radiazioni luminose emesse dall'arco possono danneggiare gli occhi e lesionare la pelle.		Smaltire l'imballaggio e l'apparecchio in modo ecologico!
	I campi elettromagnetici possono disturbare la funzione degli stimolatori cardiaci.		Saldatura manuale ad arco con elettrodi a barra rivestiti
	Attenzione, possibili pericoli!	IP21S	Tipo di protezione
$I_{1\max}$	Valore nominale massimo della corrente di rete		Convertitore statico di frequenza monofase – Trasformatore – Raddrizzatore
H	Classe di isolamento		Corrente continua
	Realizzato con materiale riciclato.		Valore nominale massimo del tempo di saldatura in modalità intermittente Σ_{ON}^t
	Valore nominale massimo del tempo di saldatura in modalità continua $t_{ON(max)}$		

Saldatrice Inverter PISG 120 D5

● Introduzione



Congratulazioni! Con questo acquisto, avete optato per un prodotto di alta qualità.

Prima della prima messa in funzione, vi preghiamo di acquisire dimestichezza con il prodotto leggendo attentamente le istruzioni di sicurezza. La messa in funzione di questo prodotto deve essere eseguita solo da persone appositamente formate.

TENERE FUORI DALLA PORTATA DEI BAMBINI!

● Uso corretto

Questa saldatrice è perfetta per saldare metalli quali acciaio al carbonio, acciaio legato, acciaio inossidabile e altri tipi di acciaio inox. Il prodotto è munito di una spia di controllo, di un indicatore di protezione dal calore e di una ventola di raffreddamento. Il prodotto è inoltre dotato di una tracolla per sollevarlo e spostarlo in sicurezza. Una manipolazione scorretta del prodotto può essere pericolosa per persone, animali e cose. Utilizzare il prodotto solo come riportato nella descrizione e per i campi d'applicazione specificati. Conservare le presenti istruzioni in modo corretto. Fornire anche tutta la documentazione in caso di cessione del prodotto a terze parti. Qualsiasi applicazione diversa dall'uso corretto è vietata e potenzialmente pericolosa. Gli eventuali danni provocati dal mancato rispetto delle istruzioni o da applicazioni errate non sono coperti da garanzia e non rientrano nella sfera di responsabilità del produttore. L'apparecchio non è destinato all'uso commerciale. Un uso commerciale comporta l'annullamento della garanzia.

● Oggetto della fornitura

1 Saldatrice Inverter
1 Maschera da saldatore

2 Cavi di saldatura
1 Spazzola metallica multifunzione con martello da saldatore

1 tracolla
5 elettrodi da saldatura (2 x 1,6 mm; 2 x 2,0; 1 x 2,5)
1 Manuale di istruzioni per l'uso

● Descrizione dei componenti

1	Tracolla	7	Schermo per saldatura
2	Spia di controllo surriscaldamento	8	Manico
3	Manopola	9	Interruttore ON / OFF
4	Morsetto di massa	10	Cavo di alimentazione
5	Supporto per elettrodi	11	Vetro di protezione
6	Spazzola metallica combinata con martello per scorie	12	Elettrodi di saldatura

● Specifiche tecniche

Cavo di rete:	230 V ~ 50 Hz (corrente alternata)
Max. corrente di saldatura e corrispondente tensione di esercizio standard:	10 A/18,4 V – 120 A/22,8 V
Valore nominale della tensione di rete:	U_1 : 230 V
Valore nominale massimo della corrente di rete:	I_{1max} : 20,5 A
Corrente in ingresso effettiva massima:	I_{1eff} : 11,6 A
Valore nominale della tensione a circuito aperto:	U_0 : 66 V
Grado di protezione:	IP21S
Spessore del materiale saldabile:	1,5 mm – 3,0 mm

● Indicazioni di sicurezza

 Leggere con attenzione il manuale d'uso in tutte le sue parti e rispettare le indicazioni fornite. In base al presente manuale d'uso, acquisire dimestichezza con l'apparecchio, l'uso corretto di quest'ultimo e le indicazioni di sicurezza. Sulla targhetta sono riportati tutti i dati tecnici di questa saldatrice, in cui si possono reperire le informazioni in merito alle caratteristiche tecniche del presente apparecchio.

- **⚠ AVVERTIMENTO!** Tenere i materiali di imballaggio fuori dalla portata dei bambini piccoli. Sussiste il pericolo di soffocamento!
- Le riparazioni e/o i lavori di manutenzione devono essere eseguiti solo da personale elettrico specializzato qualificato.
- Utilizzare solo i cavi di saldatura forniti in dotazione.
- L'apparecchio non dovrebbe rimanere direttamente contro la parete durante l'uso, né coperto o incastrato tra altri apparecchi, in modo che possa sempre essere aspirata aria a sufficienza attraverso le fessure di ventilazione. Assicurarsi che l'apparecchio sia correttamente collegato alla tensione di rete. Evitare qualsiasi tensione del cavo di rete. Staccare la spina dalla presa prima di collocare l'apparecchio in un altro posto.
- Quando l'apparecchio non è in funzione, spegnerlo sempre tramite l'interruttore ON/OFF. Riporre il porta elettrodi su una base isolata e far raffreddare gli elettrodi per 15 minuti prima di tirarli fuori da esso.
- Prestare attenzione allo stato dei cavi di saldatura, del porta elettrodi e dei morsetti di massa. L'usura sull'isolamento e sulle parti sotto tensione può provocare pericoli e diminuire la qualità del lavoro di saldatura.
- La saldatura ad arco produce scintille, parti di metallo fuse e fumo. Prestare, quindi, attenzione Spostare tutte le sostanze e/o i materiali infiammabili dal posto di lavoro e dall'ambiente direttamente circostante.
- Assicurarsi che il posto di lavoro sia aerato.
- Non saldare su contenitori, recipienti o tubi che contengano o abbiano contenuto gas o liquidi infiammabili.
- **⚠ AVVERTIMENTO!** Evitare qualsiasi contatto diretto con il circuito di saldatura. La tensione a circuito aperto tra il supporto per elettrodi e il morsetto di massa può essere pericolosa, sussiste il rischio di scossa elettrica.
- Non conservare o utilizzare l'apparecchio in ambiente umido o bagnato o sotto la pioggia. Vale la disposizione di sicurezza IP21S.
- Proteggersi gli occhi con vetri di protezione appositi (grado DIN 9-10) da fissare allo schermo per saldatura fornito. Utilizzare guanti e abbigliamento di protezione asciutto, che non presenti tracce di olio o grasso, per proteggere la pelle dalla radiazione ultravioletta dell'arco.
- **⚠ AVVERTIMENTO!** Non utilizzare la sorgente della corrente di saldatura per sgelare tubi.

Fare attenzione:

- La radiazione dell'arco può danneggiare gli occhi e causare ustioni alla pelle.
- La saldatura ad arco produce scintille e gocce di metallo sciolto, il pezzo saldato comincia a diventare incandescente e rimane molto caldo relativamente a lungo. Per questo non toccare il pezzo da saldare a mani nude.
- Nella saldatura ad arco si liberano vapori dannosi per la salute. Fare attenzione il più possibile a non respirarli.
- Proteggersi contro gli effetti dannosi dell'arco e tenere le persone non coinvolte nel lavoro lontane almeno 2 m dall'arco.

⚠ ATTENZIONE!

- Durante il funzionamento della saldatrice, dipendentemente dalle condizioni della rete sul punto di collegamento, possono verificarsi disturbi per altri utilizzatori nell'alimentazione di tensione. In caso di dubbi, rivolgersi al proprio gestore di energia elettrica.
- Durante il funzionamento della saldatrice si possono verificare malfunzionamenti di altri apparecchi, per esempio protesi acustiche, stimolatori cardiaci ecc.

● Fonti di pericolo durante la saldatura ad arco

Dalla saldatura ad arco deriva una serie di fonti di pericolo. Per il saldatore è, quindi, particolarmente importante osservare le seguenti regole per non mettere in pericolo se stessi e altri ed evitare danni a persone e all'apparecchio.

- Far eseguire i lavori sulla rete, per esempio su cablaggi, spine, prese ecc., solo a elettricisti esperti secondo le norme nazionali e locali.
- Scollegare subito la saldatrice dalla rete in caso di incidenti.
- Se si presentano tensioni di contatto, spegnere subito l'apparecchio e farlo controllare da un elettricista esperto.
- Per fornire corrente di saldatura, garantire sempre buoni contatti elettrici.
- Durante la saldatura portare sempre guanti isolanti su entrambe le mani. Questi proteggono da scosse elettriche (tensione a circuito aperto del circuito di saldatura), dalle radiazioni nocive (radiazione termica e UV) e da metallo incandescente e da scintille.
- Indossare scarpe da lavoro resistenti e isolanti. Le scarpe devono isolare anche in presenza di bagnato. I mocassini non sono adatti, in quanto le gocce di metallo incandescente potrebbero causare ustioni.

- Indossare abbigliamento di protezione adeguato, non indumenti sintetici.
- Non guardare l'arco con gli occhi non protetti, utilizzare solo uno schermo per saldatura con vetro di protezione a norma secondo DIN. Oltre che radiazioni luminose e termiche, che possono causare accecamento o ustione, l'arco rilascia anche radiazioni UV. Questa radiazione ultravioletta invisibile causa, in mancanza di sufficiente protezione, una congiuntivite molto dolorosa, che si nota solo dopo alcune ore. Inoltre, la radiazione UV comporta ustioni simili a una scottatura solare su parti del corpo non protette.
- Anche le persone o gli assistenti nelle vicinanze dell'arco devono essere avvisati dei pericoli e dotati dei necessari mezzi di protezione. Se necessario, montare pareti di protezione.
- Durante la saldatura, particolarmente in ambienti piccoli, bisogna garantire una sufficiente aerazione, in quanto si sviluppano fumo e gas nocivi.
- Non si possono eseguire lavori di saldatura su contenitori nei quali vengono posti gas, combustibili, oli minerali o simili, anche se sono vuoti da molto tempo, in quanto sussiste pericolo di esplosione a causa dei residui.
- In ambienti a pericolo di incendio e di esplosione valgono particolari norme.
- I giunti di saldatura che sono esposti a grosse sollecitazioni e devono soddisfare determinati requisiti di sicurezza possono essere eseguiti solo da saldatori specializzati e certificati. Per esempio contenitori a pressione, rotaie, ganci di traino ecc.
- **⚠ ATTENZIONE!** Connettere sempre il morsetto di massa il più vicino possibile al punto di saldatura, così che la corrente di saldatura compia il percorso più breve dall'elettrodo al morsetto di massa. Non collegare mai il morsetto di massa all'alloggiamento della saldatrice! Non connettere mai il morsetto di massa a parti collegate a terra, che si trovano lontane dal pezzo da saldare, per esempio a un tubo dell'acqua in un altro angolo della stanza. In caso contrario, potrebbe accadere che il sistema del conduttore di protezione della stanza nella quale si salda venga danneggiato.
- Non usare la saldatrice sotto la pioggia.
- Non usare la saldatrice in ambiente umido.
- Posizionare la saldatrice solo su un luogo piano.
- L'uscita è misurata a una temperatura ambiente di 20 °C. Il tempo di saldatura può ridursi in caso di temperature più alte.



PERICOLO DA SCOSSA ELETTRICA:

- La scossa elettrica di un elettrodo di saldatura può essere mortale. Non saldare sotto la pioggia o la neve. Indossare guanti isolanti asciutti. Non afferrare l'elettrodo a mani nude. Non indossare guanti bagnati o danneggiati. Proteggersi da scosse elettriche isolandosi dal pezzo da saldare. Non aprire l'alloggiamento del dispositivo.

PERICOLO DA FUMO DI SALDATURA:

- L'inalazione del fumo di saldatura può essere nociva per la salute. Tenere la testa lontana dal fumo. Utilizzare i dispositivi in aree aperte. Usare un sistema di ventilazione per la rimozione del fumo.

PERICOLO DA SCINTILLE DI SALDATURA:

- Le scintille di saldatura possono causare un'esplosione o un incendio. Tenere lontano dalla saldatura materiali infiammabili. Non saldare vicino a materiali infiammabili. Le scintille di saldatura possono causare incendi. Tenere pronto un estintore nelle vicinanze e a disposizione un osservatore che possa subito usarlo. Non saldare su tamburi o su qualunque altro contenitore chiuso.

PERICOLO DA RADIAZIONI LUMINOSE EMESSE DALL'ARCO:

- Le radiazioni luminose emesse dall'arco possono danneggiare gli occhi e lesionare la pelle. Indossare cappello e occhiali di sicurezza. Indossare un dispositivo di protezione auricolare e colletti chiusi. Indossare maschere da saldatore e prestare attenzione a regolare il filtro in maniera idonea. Indossare protezioni per il corpo complete.

PERICOLO DA CAMPI ELETTROMAGNETICI:

- La corrente di saldatura genera campi elettromagnetici. Non usare in presenza di dispositivi medici impiantati. Non avvolgere mai i cavi di saldatura attorno al corpo. Tenere insieme i cavi di saldatura.

● Istruzioni di sicurezza relative allo schermo per saldatura

- Prima dell'inizio dei lavori di saldatura accertarsi sempre, con l'aiuto di una fonte di luce chiara (per es. di un accendino), del regolare funzionamento dello schermo per saldatura.
- Il vetro di protezione può essere danneggiato dagli schizzi di saldatura. Sostituire subito i vetri di protezione danneggiati o graffiati.
- Sostituire componenti danneggiati o molto sporchi o schizzati immediatamente.
- L'apparecchio può essere usato solo da persone che abbiano compiuto 16 anni.

- Prendere dimestichezza con le norme di sicurezza per la saldatura. Osservare a tal proposito anche le indicazioni di sicurezza della saldatrice.
- Mettere sempre lo schermo per saldatura quando si salda. In caso di mancato utilizzo, possono insorgere gravi lesioni della retina.
- Durante la saldatura, indossare sempre abbigliamento protettivo.
- Non utilizzare mai lo schermo per saldatura senza vetro di protezione.
- Cambiare puntualmente il vetro di protezione per una buona visibilità e per un lavoro agevole.

● Ambiente soggetto ad elevato pericolo di natura elettrica

Quando si effettuano lavori di saldatura in ambienti soggetti ad elevato pericolo di natura elettrica si devono osservare le seguenti indicazioni di sicurezza.

Gli ambienti soggetti ad elevato pericolo di natura elettrica si trovano ad esempio:

- Presso posti di lavoro in cui lo spazio di movimento è angusto, per cui il saldatore assume posture forzate (per es.: in ginocchio, seduto, steso) per lavorare e tocca parti elettroconduttrici;
- Presso posti di lavoro con limitazioni parziali o totali della conduttività elettrica e in cui sussista un forte pericolo per contatti evitabili o casuali da parte del saldatore;
- Presso posti di lavoro soggetti a condizioni di bagnato, umidità o intenso calore, in cui l'umidità dell'aria o il sudore diminuiscono notevolmente la resistenza della pelle delle persone e le proprietà isolanti oppure l'azione dei dispositivi di protezione.
- Anche una scala a pioli di metallo o un'impalcatura possono creare un ambiente soggetto ad elevato pericolo di natura elettrica.

In ambienti di questo tipo devono essere utilizzati materiali isolanti e strati intermedi, oltre a guanti isolanti in pelle e copricapi in pelle o di altri materiali isolanti per isolare il corpo da terra. La sorgente di corrente di saldatura deve trovarsi al di fuori della zona di lavoro e/o delle superfici elettroconduttrici oltre che al di fuori della portata del saldatore.

Si può prevedere una protezione supplementare da scosse elettriche dalla rete in caso di guasti ricorrendo ad un interruttore differenziale, azionato da una corrente di dispersione non superiore a 30 mA che provvede a tutti i dispositivi nelle vicinanze alimentati dalla rete. L'interruttore differenziale deve essere idoneo a tutti i tipi di corrente.

I mezzi per isolare rapidamente la sorgente di corrente di saldatura o il circuito di corrente di saldatura (ad es. dispositivo di arresto di emergenza) devono essere facilmente accessibili.

Quando si utilizzano saldatrici in condizioni pericolose dal punto di vista elettrico, la tensione in uscita della saldatrice a circuito aperto non deve essere superiore a 113 V (valore massimo). Questa saldatrice, in tali casi, può essere utilizzata per via della tensione in uscita.

● Operazioni di saldatura in spazi angusti

- Quando si salda in spazi angusti può crearsi un pericolo a causa dei gas tossici (pericolo di soffocamento).
- È consentito effettuare lavori di saldatura in spazi angusti solo se persone appositamente formate si trovano nelle immediate vicinanze e sono in grado di intervenire in caso di necessità. Prima di iniziare la procedura di saldatura occorre la valutazione di un esperto per determinare quali siano le misure necessarie per garantire la sicurezza del lavoro e le misure precauzionali da adottare durante l'operazione di saldatura vera e propria.

● Somma delle tensioni a circuito aperto

- Se contemporaneamente sono in funzione più sorgenti di corrente di saldatura, le loro tensioni a circuito aperto possono sommarsi e comportare un elevato pericolo di natura elettrica. Le sorgenti di corrente di saldatura devono essere collegate in modo tale da ridurre al minimo tale pericolo. Occorre contrassegnare chiaramente le singole sorgenti di corrente di saldatura con i loro comandi e collegamenti separati, per poter individuare quali corrispondano ad ogni circuito di corrente di saldatura.

● Utilizzo di tracolle

Non è consentito effettuare lavori di saldatura, se la sorgente di corrente di saldatura viene trasportata addosso, per es. ricorrendo ad una tracolla.

Questo per evitare:

- Il rischio di perdere l'equilibrio, tirando cavi o tubi flessibili collegati.
- L'elevato pericolo di scossa elettrica, dato che il saldatore entra in contatto con la terra se utilizza una sorgente di corrente di saldatura di Classe I, il cui alloggiamento è collegato a terra attraverso il suo conduttore di protezione.

● Abbigliamento protettivo

- Durante il lavoro, il saldatore deve essere protetto in tutto il suo corpo con abbigliamento adeguato e con protezioni per il viso contro la radiazione e le ustioni. Devono essere rispettati i seguenti punti:
 - Indossare abbigliamento protettivo prima del lavoro di saldatura.
 - Indossare i guanti.
 - Finestra aperta o usare un ventilatore per assicurare l'alimentazione dell'aria.
 - Indossare occhiali protettivi e mascherina.
- Indossare su entrambe le mani guanti isolanti in materiale adatto (pelle), che devono essere in perfette condizioni.
- Per la protezione dei vestiti contro le scintille e le ustioni, indossare grembiuli adatti. Se la natura del lavoro lo richiede, ad esempio in caso di saldatura in posizione «overhead», occorre indossare una tuta protettiva e, se necessario, anche un casco.

PROTEZIONE CONTRO RADIAZIONI E USTIONI

- Sul posto di lavoro, tramite un avviso «Attenzione! Non guardare le fiamme!», avvisare del pericolo per gli occhi. I posti di lavoro devono essere schermati il più possibile, in modo da proteggere le persone situate nelle vicinanze. Le persone non autorizzate devono essere tenute lontane dai lavori di saldatura.
- Nelle immediate vicinanze delle stazioni di lavoro fisse, le pareti non devono essere di colore chiaro né lucide. Le finestre devono essere protette dal passaggio o rimbalzo delle radiazioni almeno fino all'altezza della testa, ad esempio con una vernice adatta.

● Classificazione CEM dell'apparecchio

In conformità alla norma **IEC 60974-10** questo apparecchio è una saldatrice con compatibilità elettromagnetica di classe A. Gli apparecchi di classe A sono idonei all'uso in ogni altro ambiente che non sia residenziale, collegato direttamente ad una rete di alimentazione a bassa tensione, che alimenti (anche) edifici ad uso abitativo. Gli apparecchi di classe A devono rispettare i valori limite della classe A.

⚠ AVVERTENZA: Gli apparecchi di classe A sono previsti per l'esercizio in ambiente industriale. A causa sia dei disturbi condotti che di quelli irradiati, è possibile che insorgano difficoltà nel garantire la compatibilità elettromagnetica in altri ambienti.

Pur rispettando i valori limite di emissione previsti dalla norma, gli apparecchi possono comunque provocare disturbi elettromagnetici in impianti e apparecchi sensibili. L'utilizzatore è responsabile dei disturbi che si generano lavorando con l'arco elettrico e deve prendere misure di protezione adeguate.

In tal senso, l'utilizzatore deve considerare in particolare:

- i cavi di alimentazione, le linee di comando, di segnale e di telecomunicazione
- computer e altri apparecchi controllati da un microprocessore
- televisione, radio e altri apparecchi di riproduzione
- dispositivi di sicurezza elettrici ed elettronici
- persone con stimolatori cardiaci o protesi acustiche
- dispositivi di misurazione e di calibratura
- immunità di altri dispositivi nelle vicinanze
- l'ora in cui si eseguono i lavori.

Per ridurre le possibili interferenze da radiazioni, si consiglia quanto segue:

- dotare il collegamento di rete di un filtro di rete
- sottoporre a regolare manutenzione l'apparecchio e mantenerlo in buono stato
- i cavi di saldatura dovrebbero essere srotolati completamente e correre il più possibile paralleli sul pavimento
- gli apparecchi e gli impianti sensibili alle interferenze da radiazione dovrebbero essere tenuti lontani il più possibile dall'area di lavoro o essere schermati.

● Prima della messa in funzione

Estrarre l'apparecchio e gli accessori dall'imballaggio e controllare l'eventuale presenza di danni (per es. danni da trasporto).

- Fissare la tracolla 1 all'apparecchio (si vedano le Fig. C1 – C4).
- Collegare il supporto per elettrodi 5 e il morsetto di massa 4 alla saldatrice.
- Inserire un elettrodo nella pinza portaelettrodi.

● Montaggio della maschera da saldatore

- Montare il manico 8 sulla maschera da saldatore 7, come illustrato in Fig. A.
- Montare il vetro di protezione 11 sulla maschera da saldatore 7, come illustrato in Fig. B.
- Il vetro di protezione 11 deve essere inserito in alto.

 **NOTA BENE:** Qualora non fosse possibile inserire completamente il vetro di protezione 11, premere leggermente su tale vetro 11 dall'esterno.

● Messa in funzione

! **NOTA BENE:** La saldatrice è idonea alla saldatura ad elettrodo.

- Usare pinze portaelettrodi senza viti di supporto sporgenti conformemente agli standard di sicurezza attuali.
- Assicurarsi che l'interruttore ON/OFF [9] sia posizionato su «O» («OFF») e/o che il cavo di alimentazione [10] non sia inserito nella presa.
- Collegare i cavi di saldatura rispettandone la polarità e secondo le indicazioni del fabbricante degli elettrodi.
- A tale scopo collegare l'attacco del morsetto di massa [4] alla corrispondente uscita della saldatrice inverter (contrassegnata da «-»).
- Collegare l'attacco dei supporti per elettrodi [5] alla corrispondente uscita della Saldatrice Inverter (contrassegnata da «+»).
- Indossare abbigliamento di protezione adeguato conformemente alle disposizioni e preparare il proprio posto di lavoro.
- Collegare il terminale di massa [4] al pezzo da saldare.
- Fissare l'elettrodo al porta elettrodi [5].
- Accendere l'apparecchio portando l'interruttore ON/OFF [9] in posizione «I» («ON»).
- Regolare la corrente di saldatura con la manopola [3] a seconda dell'elettrodo utilizzato.

! **NOTA BENE:** la seguente tabella illustra la regolazione della corrente di saldatura consigliata in base al diametro dell'elettrodo.

Ø elettrodo	Corrente di saldatura
1,6 mm	40–60 A
2,0 mm	60–80 A
2,5 mm	80–100 A
3,2 mm	100–120 A

! **ATTENZIONE:** il morsetto di massa [4] e il porta elettrodi [5]/l'elettrodo non devono venire a contatto diretto.

! **ATTENZIONE:** nella saldatura ad elettrodo (MMA – manual metal arc welding), il supporto per elettrodi [5] e il morsetto di massa [4] devono essere collegati seguendo le indicazioni dell'elettrodo al polo positivo (+) o negativo (-).

- Tenere la maschera da saldatore [7] davanti al viso e cominciare l'operazione di saldatura.
- Portare l'interruttore ON/OFF [9] in posizione «O» («OFF») per terminare la procedura di lavoro.

! **ATTENZIONE:** allo scatto del sensore termico si illumina la spia gialla di controllo [2]. In tal caso, non è possibile proseguire con la saldatura. L'apparecchio resta in funzione per consentire alla ventola di raffreddarlo. Non appena l'apparecchio è di nuovo pronto all'uso, la spia gialla di controllo [2] si spegne automaticamente. Ora la funzione di saldatura è nuovamente disponibile.

! **ATTENZIONE:** fare attenzione a non sfregare l'elettrodo contro il pezzo da saldare. Questo infatti potrebbe danneggiare il pezzo e rendere più difficoltosa l'accensione dell'arco. Dopo l'accensione dell'arco mantenere una distanza corretta dal pezzo da saldare. Tale distanza dovrebbe corrispondere al diametro dell'elettrodo utilizzato. Mantenere con la massima precisione e costanza possibile tale distanza durante la saldatura. L'angolo fra l'elettrodo e la direzione di lavoro dovrebbe essere compreso fra 20° e 30°.

⚠ ATTENZIONE: dopo l'operazione di saldatura il morsetto e l'elettrodo di saldatura devono essere posati sul supporto isolante. Solo una volta che l'elettrodo si è raffreddato si possono rimuovere le scorie fuse. Per saldare nuovamente il cordone di saldatura interrotto, eliminare prima le scorie fuse presenti nel punto in cui si deve effettuare la saldatura.

⚠ ATTENZIONE: una tensione inferiore del 10% alla tensione nominale di ingresso della saldatrice può avere le seguenti conseguenze:

- La corrente dell'apparecchio si riduce.
- L'arco si interrompe o diviene instabile.

⚠ ATTENZIONE:

- L'irraggiamento dell'arco può provocare infiammazioni agli occhi ed ustioni alla pelle.
- Schizzi di saldatura e scorie fuse possono provocare lesioni agli occhi ed ustioni.
- Indossare occhiali di protezione oscurati o una maschera di protezione.
- La maschera di protezione deve essere conforme allo standard di sicurezza EN175.
- È consentito esclusivamente l'uso dei cavi di saldatura forniti in dotazione (10 mm²).

● Saldatura

Scegliere fra le tecniche di saldatura a spingere e a tirare. Di seguito viene illustrata l'influenza della direzione del movimento sulle caratteristiche del cordone di saldatura.

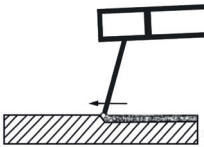
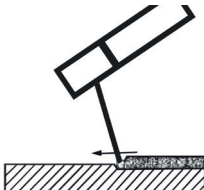
	Saldatura a spingere	Saldatura a tirare
		
Penetrazione	minore	maggiore
Larghezza cordone di saldatura	maggiore	minore
Cordone di saldatura	più piatto	più alto
Difetti del cordone di saldatura	maggiore	minore

⚠ NOTA BENE: scegliere la tecnica di saldatura più idonea dopo aver saldato un pezzo di prova.

⚠ NOTA BENE: una volta consumato completamente, l'elettrodo deve essere sostituito.

● Manutenzione e pulizia

⚠ NOTA BENE: è necessario sottoporre a manutenzione e revisione periodiche la saldatrice per garantirne il perfetto funzionamento e il rispetto dei requisiti di sicurezza. L'uso improprio ed errato può provocare guasti e danni all'apparecchio.

- Prima di procedere alla pulizia della saldatrice, staccare il cavo di alimentazione ¹⁰ dalla presa per scollegare l'apparecchio dal circuito di corrente e lavorare in sicurezza.
- Pulire regolarmente la saldatrice e i suoi accessori dall'esterno. Rimuovere sporco e polvere con l'aiuto di aria, un panno di lana o una spazzola.

! **NOTA BENE:** i lavori di manutenzione seguenti devono essere effettuati solo da personale specializzato appositamente istruito.

- Regolatore di corrente, dispositivo di messa a terra e cavi interni dovrebbero essere sottoposti regolarmente a manutenzione.
- Verificare regolarmente le resistenze di isolamento della saldatrice. A tale scopo utilizzare l'apposito strumento di misura.
- In caso di difetti o qualora sia necessaria la sostituzione di parti dell'apparecchio, rivolgersi al personale specializzato competente.

● Indicazioni per l'ambiente e lo smaltimento



**NON GETTARE GLI UTENSILI ELETTRICI TRA I RIFIUTI DOMESTICI!
RECUPERO DELLE MATERIE PRIME ANZICHÉ SMALTIMENTO DEI RIFIUTI!**

Ai sensi della direttiva europea 2012/19/UE le apparecchiature elettriche usate devono essere raccolte separatamente e conferite ad un centro di riciclaggio ecocompatibile. Il simbolo del «cassonetto dei rifiuti barrato» significa che al termine della sua vita utile il presente apparecchio non deve essere smaltito tra i rifiuti domestici. L'apparecchio deve essere conferito ai punti di raccolta, centri di riciclaggio oppure impianti di trattamento dei rifiuti appositamente allestiti. Noi effettuiamo gratuitamente lo smaltimento degli apparecchi guasti che i clienti ci inviano. Inoltre i distributori di apparecchiature elettriche ed elettroniche nonché i distributori di generi alimentari sono tenuti al ritiro. Lidl offre alla clientela possibilità di restituzione direttamente alle filiali e ai market. Contestualmente, la restituzione e lo smaltimento sono gratuiti. Con l'acquisto di un apparecchio nuovo, il cliente ha il diritto di restituire senza alcun addebito il corrispondente rifiuto di apparecchiatura elettrica. Oltre a questo il cliente ha la possibilità di conferire senza alcun addebito (fino a tre) rifiuti di apparecchiature elettriche, le cui dimensioni generali non superino i 25 cm, a prescindere dall'acquisto o meno di un apparecchio nuovo. Prima della restituzione il cliente è pregato di cancellare ogni suo dato personale. Prima della restituzione rimuovere batterie o accumulatori non racchiusi nei suddetti rifiuti di apparecchiature nonché lampade che siano rimovibili senza arrecare danni irreparabili, quindi conferirli alla raccolta differenziata.



Le batterie inquinanti sono contrassegnate con simboli affiancati, che segnalano il divieto di smaltimento con i rifiuti domestici. Le denominazioni dei metalli pesanti in questione sono: Cd = cadmio, Hg = mercurio, Pb = piombo.

Le batterie esauste devono essere portate dal cliente ad un centro di smaltimento della propria città o del proprio comune oppure restituite al venditore. In questo modo si rispettano gli obblighi di legge e si apporta un contributo importante alla tutela dell'ambiente.



Prestare attenzione al contrassegno sui diversi materiali di imballaggio e separarli se necessario. I materiali di imballaggio sono contrassegnati con sigle (a) e cifre (b) aventi il seguente significato: 1-7: plastiche, 20-22: carta e cartone, 80-98: materiali compositi.

● Dichiarazione di conformità UE

Il fabbricante

C. M. C. GmbH Holding

Responsabile per la documentazione:

Joachim Bettinger

Katharina-Loth-Str. 15

66386 St. Ingbert

dichiara sotto la propria responsabilità che il prodotto

Saldatrice Inverter

IAN: **508914_2507**
Cod. art.: **2926**
Anno di produzione: **2026/18**
Modello: **PISG 120 D5**

soddisfa i requisiti di sicurezza minimi stabiliti dalle Direttive Europee

Direttiva UE sulla compatibilità elettromagnetica:

2014/30/UE

Direttiva Bassa Tensione:

2014/35/UE

Direttiva RoHS:

2011/65/UE + 2015/863/UE

e dai rispettivi emendamenti.

L'oggetto della dichiarazione sopra descritto è conforme alla direttiva 2011/65/UE del Parlamento Europeo e del Consiglio del 08 giugno 2011 sulla restrizione dell'uso di determinate sostanze pericolose nelle apparecchiature elettriche ed elettroniche. Per la valutazione della conformità sono state consultate le norme armonizzate riportate di seguito.

EN 60974-6:2016

EN IEC 60974-10: 2021

St. Ingbert, 01.10.2024

C.M.C. GmbH Holding
Katharina-Loth-Straße 15
66386 St.Ingbert

Tel. +49 6894 99897-50

Fax +49 6894 99897-29

J. A. J. Bettinger

Joachim Bettinger

- Garanzia di qualità -

● **Indicazioni relative alla garanzia e al servizio di assistenza**

Garanzia di C. M. C. GmbH Holding

Gentile Cliente,

l'apparecchio da Lei acquistato dà diritto a una garanzia di 3 anni a partire dalla data di acquisto. In caso di difetti del presente prodotto, l'acquirente ha facoltà di rivendicare i propri diritti di legge nei confronti del rivenditore. I suddetti diritti di legge non sono soggetti ad alcuna restrizione per effetto della garanzia riportata di seguito.

● **Condizioni di garanzia**

Il termine di garanzia decorre dalla data d'acquisto. Conservare la prova d'acquisto originale. Questa documentazione è richiesta come prova d'acquisto. Se entro 3 anni dalla data di acquisto di questo prodotto si rileva un difetto di materiale o di fabbricazione, il prodotto verrà riparato o sostituito gratuitamente, a nostra discrezione. La presente prestazione di garanzia presuppone che entro il termine

di 3 anni venga presentato l'apparecchio difettoso e la prova d'acquisto (scontrino), corredati da una breve descrizione scritta del difetto e del momento in cui è comparso.

Se il difetto è coperto dalla garanzia, all'acquirente viene fornito il prodotto riparato o uno nuovo.

In caso di riparazione o sostituzione del prodotto, non ha inizio un nuovo periodo di garanzia.

● **Periodo di garanzia e diritti legali di rivendicazione di vizi**

Qualsiasi prestazione eseguita in garanzia non prolunga il periodo di garanzia.

Ciò vale anche per le parti sostituite e riparate. Danni e vizi eventualmente già presenti al momento dell'acquisto devono essere segnalati immediatamente dopo che l'apparecchio è stato disimballato. Terminato il periodo di garanzia, le riparazioni sono a pagamento.

● **Garanzia**

L'apparecchio è stato realizzato con attenzione nel rispetto di direttive di qualità stringenti e sottoposto ad accurati controlli prima della consegna.

Il servizio di garanzia copre i vizi del materiale o i difetti di fabbricazione. La presente garanzia non si estende a parti del prodotto soggette a normale usura e che possono essere identificate come parti soggette a usura, né a danni su parti fragili, come interruttore o simili, realizzate in vetro.

La presente garanzia decade nel caso in cui il prodotto sia stato danneggiato, utilizzato in modo improprio o sottoposto a manutenzione non corretta. Per utilizzare correttamente il prodotto, rispettare scrupolosamente le avvertenze contenute esclusivamente nel manuale di istruzioni d'uso originali. Evitare assolutamente destinazioni d'uso e prassi da cui si venga chiaramente diffidati o sconsigliati nelle istruzioni d'uso originali.

Il prodotto è destinato soltanto all'uso privato, non a quello commerciale. La garanzia risulta nulla in caso di uso errato e improprio, di applicazione di forza e di interventi non eseguiti da una nostra filiale aziendale autorizzata a prestare il servizio di assistenza tecnica.

● **Gestione dei casi di garanzia**

Per garantire una rapida gestione delle pratiche presentate, attenersi alle indicazioni riportate di seguito.

- Per ogni richiesta, tenere a disposizione lo scontrino e il codice articolo (ad es. IAN) come prova di acquisto.
- Il codice articolo è riportato sulla targhetta o su un'incisione presenti sul prodotto, sulla copertina del manuale d'uso in dotazione (in basso a sinistra) o sull'adesivo sul lato posteriore o inferiore del prodotto stesso.
- In caso di malfunzionamenti o difetti di altra natura, contattare innanzitutto il centro di assistenza tecnica riportato di seguito telefonicamente o tramite modulo di contatto.
- Successivamente è possibile inviare gratuitamente, all'indirizzo del centro di assistenza tecnica comunicato, l'articolo ritenuto difettoso corredato dalla prova d'acquisto (scontrino) e dalla descrizione del difetto e del momento in cui si è manifestato.
- La prestazione in garanzia vale per difetti del materiale o di fabbricazione.
- Questa garanzia non si estende a componenti del prodotto esposti a normale logorio, che possono pertanto essere considerati come componenti soggetti a usura (esempio capacità della batteria, calcificazione, lampade, pneumatici, filtri, spazzole...).
- La garanzia non si estende altresì a danni che si verificano su componenti delicati (esempio interruttori, batterie, parti realizzate in vetro, schermi, accessori vari) nonché danni derivanti dal trasporto o altri incidenti.
- Su parkside-diy.com è possibile visionare e scaricare il presente e molti altri manuali. Mediante questo codice QR si accede direttamente al sito Internet.parkside-diy.com. Inserendo il codice articolo (IAN) 508914_2507 è possibile accedere al relativo manuale d'uso.



● Assistenza tecnica

Generalità dell'azienda:

IT, MT, CH

Nome:	Riku Service snc
Indirizzo Internet:	www.riku-service.com
Modulo di contatto:	https://parkside-diy.com/service
Telefono:	0039 (0) 4711430103
Sede:	Germania

IAN 508914_2507

Si prega di notare che l'indirizzo riportato di seguito non è l'indirizzo del centro di assistenza tecnica. Contattare innanzitutto il centro di assistenza tecnica precedentemente menzionato.









Indirizzo:













C. M. C. GmbH Holding
Katharina-Loth-Str., 15
66386 St. Ingbert
Germania

Ordine di parti di ricambio:

www.ersatzteile.cmc-creative.de

A használt piktogramok táblázata	Oldal	177
Bevezetés	Oldal	178
Rendeltetésszerű használat	Oldal	178
Csomag tartalma	Oldal	179
Az alkatrészek leírása	Oldal	179
Műszaki adatok	Oldal	179
Biztonsági útmutatások	Oldal	179
Üzembe helyezés előtt	Oldal	187
Hegesztőpajzs összeszerelése	Oldal	187
Üzembe helyezés	Oldal	188
Hegesztés	Oldal	189
Karbantartás és tisztítás	Oldal	189
Környezetvédelemmel és ártalmatlanítással kapcsolatos tudnivalók	Oldal	190
EU-megfelelőségi nyilatkozat	Oldal	190
Garanciával és szervizeléssel kapcsolatos tudnivalók	Oldal	191
Garanciális feltételek	Oldal	191
Jótállási idő és törvényben előírt kellékszavatossági igények	Oldal	192
A garancia terjedelme.....	Oldal	192
Garanciális eset kezelése.....	Oldal	192
Szerviz	Oldal	193
Hu jótállási tájékoztató	Oldal	194

● A használt piktogramok táblázata			
	Vigyázat! Olvassa el az üzemeltetési útmutatót!	$I_{2\ max}$	A hegesztőáram legnagyobb méretezési értéke
 1~ 50 Hz	Hálózati bemenet; Fázisok száma valamint a váltakozó áram szimbóluma és a frekvencia névleges értéke.	$I_{1\ eff}$	A legnagyobb hálózati áram effektív értéke
		U_0	Üresjárati feszültség névleges értéke
	A mellette lévő, áthúzott, kerek hulladéktároló szimbólum azt jelzi, hogy ez a készülék a 2012/19/EU irányelv hatálya alá tartozik.	U_1	Hálózati feszültség névleges értéke
	Ne használja a készüléket szabadban, és semmiképpen se használja esőben!	U_2	Szabványosított munkafeszültség
	A hegesztőelektroda általi áramütés halálos lehet!		Súlyos vagy akár halálos sérülés történhet.
	A hegesztési füstök belélegzése veszélyeztetheti az egészséget.		Vigyázat! Áramütés veszélye!

	A hegesztési szikrák robbanást vagy tüzet okozhatnak.		Fontos útmutatás!
	Az ívfénysugarak károsíthatják a szemet, és bőrsérülést okozhatnak.		Környezetbarát módon ártalmatlanítsa a csomagolást és a készüléket!
	Az elektromágneses mezők megzavarhatják a szívritmus-szabályozók működését.		Kézi ívhegesztés bevonattal ellátott rúdelektrodákkal
	Figyelem, lehetséges veszélyek!	IP21S	Védelem típusa
$I_{1\max}$	A hálózati áram legnagyobb méretezési értéke		Egyfázisú statikus frekvenciaátalakító-transzformátor-egyenirányító
H	Szigetelési osztály		Egyenáram
	Újrahasznosítható anyagokból készült.		A hegesztési idő legnagyobb méretezési értéke az időszakos üzemmódban Σt_{ON}
	A hegesztési idő legnagyobb méretezési értéke a folyamatos üzemmódban $t_{ON(max)}$		

Inverteres hegesztőkészülék PISG 120 D5

● Bevezetés



Gratulálunk! Kiváló minőségű termék mellett döntött. A termékkel még az első üzembe helyezés előtt ismerkedjen meg. Figyelmesen olvassa el a biztonsági utasításokat. A termék üzembe helyezését csak képzett személy végezheti el.

A KÉSZÜLÉK NE KERÜLJÖN GYEREKEK KEZÉBE!

● Rendeltetésszerű használat

Ez a hegesztőkészülék olyan fémek hegesztésére alkalmas, mint például szénacél, ötvözött acél, rozsdamentes acél és más nemesacélok. A termék ellenőrzőlámpával, hővédelmi jelzéssel és hűtőventilátorral rendelkezik. A készülék ezen kívül a biztonságos megemelés és mozgatás céljára szolgáló tartóvegyerrel van felszerelve. A termék szakszerűtlen kezelése veszélyes lehet a személyekre, állatokra és vagyontárgyakra. Csak a leírtak szerint, a rendeltetésszerű használatnak megfelelően használja a terméket. Órizza meg gondosan ezt az útmutatót. Ha továbbadja a terméket egy harmadik fél számára, mellékelje hozzá az összes dokumentumot. Minden, a rendeltetésszerű használattól eltérő alkalmazás tilos, és adott esetben veszélyes lehet. A garancia nem vonatkozik az útmutató be nem tartásából vagy a nem rendeltetésszerű használatból eredő károkra, és a gyártó céget sem terheli felelősség ilyen esetben. A készülék professzionális felhasználásra nem alkalmas. Professzionális használat esetén a garancia érvényét veszti.

● Csomag tartalma

1 inverteres hegesztőkészülék

1 hegesztőpajzs

2 hegesztővezetékek

1 kombinált drótkefe salakoló kalapáccsal

1 tartóheveder

5 hegesztőelektróda (2 x 1,6 mm; 2 x 2,0; 1 x 2,5)

1 kezelési útmutató

● Az alkatrészek leírása

1	Tartóheveder	7	Hegesztőpajzs
2	Túlmelegedés-jelző lámpa	8	Fogantyú
3	Forgatógomb	9	BE-/KI-kapcsoló
4	Földelőkapocs	10	Hálózati kábel
5	Elektródatarató	11	Védőüveg
6	Kombinált drótkefe salakoló kalapáccsal	12	Hegesztőelektródák

● Műszaki adatok

Hálózati csatlakozás:	230 V ~ 50 Hz (váltóáram)
Max. hegesztőáram és a hozzá tartozó szabványosított munkafeszültség:	10 A/18,4 V – 120 A/22,8 V
A hálózati feszültség névleges értéke:	U_1 : 230 V
A hálózati áram legnagyobb méretezési értéke:	I_{1max} : 20,5 A
Maximális hatékony bemeneti áram:	I_{1eff} : 11,6 A
Üresjáratú feszültség méretezési értéke:	U_0 : 66 V
Védettségi osztály:	IP21S
Hegeszthető anyagvastagság:	1,5 mm – 3,0 mm

● Biztonsági útmutatások

 Kérjük, alaposan olvassa át a használati útmutatót, és tartsa be a benne található utasításokat. A kezelési útmutató segítségével ismerje meg a készüléket, annak megfelelő használatát, valamint a biztonsági utasításokat. A típustáblán látható a hegesztőkészülék összes műszaki adata, kérjük, tájékozódjon a készülék műszaki jellemzőiről.

- **⚠ FIGYELMEZTETÉS!** Tartsa távol a kisgyermekektől a csomagolóanyagokat. Fennáll a fulladás veszélye!
- Mindig bízza a javítási és/vagy karbantartási munkák elvégzését képesített elektromos szakemberekre.
- Csak a szállítási terjedelem részét képező hegesztővezetékeket használja.
- Üzemelés közben lehetőség szerint ne álljon a készülék közvetlenül a fal mellett, ne legyen letakarva, és ne legyen beszorítva más készülékek közé, hogy mindig elegendő levegő jusson be a szellőzőréseken keresztül. Győződjön meg arról, hogy a készülék helyesen csatlakozik a hálózati feszültségre. Kerülje a hálózati vezeték megfeszülését. Húzza ki a készülék villásdugóját az aljzatból, mielőtt máshová telepítené át a készüléket.
- Mindig kapcsolja ki a készüléket a be-/kikapcsolóval, ha nem használja azt. Tegye szigetelt alátétre az elektródatartót, és csak 15 percnyi lehűlés után húzza ki az elektródákat a tartójukból.
- Ügyeljen a hegesztőkábel, az elektródatartó, valamint a földkapcsok állapotára. Az áramvezető részek szigetelésének elhasználódása veszélyeket okozhat, és csökkentheti a hegesztés minőségét.
- Az ívhegesztés velejárója szikrák, megolvadt fémrészek és füst keletkezése. Ezért ügyeljen a következőkre: Távolítson el minden éghető anyagot a munkahelyről és annak közvetlen környezetéből.
- Gondoskodjon a munkahely megfelelő szellőzéséről.
- Ne hegeszzen olyan tartályokon, edényeken vagy csöveken, amelyek éghető folyadékokat vagy gázokat tartalmaznak vagy tartalmaztak.

- **⚠ FIGYELMEZTETÉS!** Kerüljön minden közvetlen érintkezést a hegesztőáramkörrel. Az elektródafogó és a földelőkapocs közötti üresjáratú feszültség veszélyes lehet – fennáll az áramütés veszélye.
- Ne tárolja vagy használja a készüléket nedves vagy vizes környezetben vagy esőben. Itt az IP21S szerinti védőrendelkezés érvényes.
- Védje a szemét az erre szolgáló védőüvegekkel (DIN 9–10 fokozat), amelyeket a készülékhez mellékelte hegesztőpajzsra kell erősítenie. Hordjon kesztyűt és száraz, olajtól és zsírtól mentes védőöltözetet, hogy megvédje a bőrét az ív UV-sugárzásától.

- **⚠ FIGYELMEZTETÉS!** Ne használja a hegesztő-áramforrást csövek kiolvasztására.

Vegye figyelembe:

- Az ív sugárzása károsíthatja a szemet, és égéseket okozhat a bőrön.
- Ívhegesztés során szikrák és megolvadt fémcseppek keletkeznek, a hegesztett munkadarab izzani kezd, és viszonylag hosszú ideig nagyon forró marad. Ezért ne érintse meg pusztán kézzel a munkadarabot.
- Ívhegesztésnél egészségre káros gőzök szabadulnak fel. Ügyeljen arra, hogy lehetőleg ne lélegezze be ezeket.
- Védje magát az ív veszélyes hatásaitól, és tartsa legalább 2 m távolságban a munkában részt nem vevő személyeket az ívtől.

FIGYELEM!

- A hegesztőkészülék üzemelése közben – a csatlakoztatási ponton fennálló hálózati feltételektől függően – zavarok léphetnek fel más fogyasztók feszültségellátásában. Kétség esetén forduljon az energiaszolgáltatójához.
- A hegesztőkészülék üzemelése közben zavarok fordulhatnak elő más készülékek, pl. hallókészülékek, szívritmus-szabályozók stb. működésében.

● Veszélyforrások ívhegesztésnél

Az ívhegesztés során számos veszélyforrás adódik. Ezért a hegesztő számára nagyon fontos a következő szabályok betartása, hogy elkerülje a maga vagy mások veszélyeztetését és a személyi sérülést vagy a készülék károsodását.

- Kizárólag elektromos szakemberre bízva a hálózati feszültség felőli oldalon, pl. a kábeleken, villásdugaszokon, dugaszolóaljzatokon stb. esedékes munkáknak a nemzeti és a helyi előírások szerinti elvégzését.
- Baleset esetén azonnal válassza le a hegesztőkészüléket a hálózati feszültségről.
- Elektromos érintési feszültség fellépése esetén kapcsolja ki azonnal a készüléket, és ellenőriztesse elektromos szakemberrel.
- A hegesztőárami oldalon mindig ügyeljen a jó elektromos érintkezésekre.
- Hegesztéskor mindig hordjon mindkét kezén szigetelő kesztyűt. Ezek megvédik az áramütésektől (hegesztő áramkör üresjárati feszültsége), a káros sugárzásoktól (hőhatás és UV-sugárzás), valamint az izzó fémtől és a szétfröccsenő heganyagtól.
- Hordjon jól tartó, szigetelő lábbelit. A lábbeliknek nedves helyen is szigetelniük kell. Félcipők nem alkalmasak erre a célra, mert a leeső, izzó fémcseppek égési sérüléseket okozhatnak.

- Hordjon alkalmas védőöltözetet, ne szintetikus anyagú ruhadarabokat.
- Ne nézzen védelem nélkül az ívbe, csak az előírásnak megfelelő, DIN szerinti védőüveggel ellátott hegesztőpajzsot használjon. Az ív az elvakítást, illetve égést okozó fény- és hősugarak mellett ultraibolya sugarakat is kibocsát. Ez a láthatatlan ultraibolya-sugár nem kielégítő védelem esetén pár óra lappangás után jelentkező, nagyon fájdalmas kötőhártya-gyulladást okoz. Emellett az ultraibolya-sugárzás a nem védett testfelületeken a leégéshez hasonló égési sérülést okoz.
- Az ív közelében tartózkodó személyek vagy kisegítők figyelmét is fel kell hívni a veszélyekre, és el kell látni őket a szükséges védőeszközökkel. Szükség esetén védőfalakat is fel kell állítani.
- Hegesztésnél, főleg kisebb helyiségekben, gondoskodjon elegendő friss levegő bevezetéséről, mert munka közben füst és káros gázok keletkeznek.
- Olyan tartályokon, amelyekben gázokat, hajtóanyagokat, ásványolajokat vagy hasonló anyagokat tárolnak, nem szabad hegesztési munkákat végezni – még akkor sem, ha már jó ideje üresek –, mert a maradványok robbanásveszélyt jelentenek.
- Tűz- vagy robbanásveszélyes helyiségekben különleges előírások vannak érvényben.
- Olyan hegesztett kötések, amelyek nagy igénybevételeknek vannak kitéve, és amelyeknek meghatározott biztonsági követelményeket kell teljesíteniük, csak speciálisan kiképzett és vizsgázott hegesztők alakíthatnak ki. Példák erre a nyomástartó edények, vezetősínek, vonóhorgok és vonófejek stb.
- **⚠ FIGYELEM!** Csatlakoztassa a földelőkapcsot olyan közel a hegesztés helyéhez, amennyire csak lehet, hogy a hegesztőáramnak a lehető legrövidebb utat kelljen megtennie az elektródától a testcsatlakozásig. Soha ne csíptesse a testvezeték a hegesztőkészülék házára! Soha ne csíptesse a testvezeték olyan földelt alkatrészekre, amelyek távol vannak a munkadarabtól, pl. a helyiség másik sarkában lévő vízcsőre. Ellenkező esetben ugyanis előfordulhat, hogy megsérül annak a helyiségnek a védővezetékes rendszere, amelyben éppen hegeszt.
- Ne használja esőben a hegesztőkészüléket.
- Ne használja nedves környezetben a hegesztőkészüléket.
- Csak sík helyre állítsa a hegesztőkészüléket.
- A megadott kimeneti paraméterek 20 °C környezeti hőmérséklet esetén értendők. A hegesztési idő magasabb hőmérsékletek esetén lecsökkenhet.

ÁRAMÜTÉS OKOZTA VESZÉLY:

- A hegesztőelektróda miatti elektromos áramütés halálos lehet. Ne hegesszen esőben és hóban. Hordjon száraz, szigetelt kesztyűt. Ne fogja meg puszta kézzel az elektródát. Na hordjon nedves vagy károsodott kesztyűt. Védje magát áramütés ellen a munkadarab elszigetelésével. Ne nyissa fel a készülék házát.

HEGESZTESI FÜST MIATTI VESZÉLY:

- A hegesztési füst belélegzésre károsíthatja az egészséget. Ne tartsa a fejét a füstbe. A készüléket nyitott területeken használja. Szellőztessen a füst elvezetéséhez.

HEGESZTESI SZIKRÁK MIATTI VESZÉLY:

- A hegesztési szikrák robbanást vagy tüzet okozhatnak. Tartsa távol az éghető anyagokat a hegesztéstől. Ne hegesszen éghető anyagok mellett. A hegesztési szikrák tüzet okozhatnak. Tartson készenlétben egy tűzoltó készüléket, és legyen a helyszínen egy megfigyelő, aki azonnal segíteni tud. Ne hegesszen hordókon vagy bármilyen zárt tartályon.

ÍVFÉNYSUGARAK MIATTI VESZÉLY:

- Az ívfénysugarak károsíthatják a szemet, és bőrsérülést okozhatnak. Hordjon kalapot és védőszemüveget. Hordjon hallásvédő eszközt és magas nyakú inget. Hordjon hegesztősisakot, és ügyeljen a megfelelő szűrőbeállításokra. Hordjon teljes testet védő öltözéket.

ELEKTROMAGNESES MEZŐK MIATTI VESZÉLY:

- A hegesztőáram elektromágneses mezőt hoz létre. Ne használja együtt orvosi implantátumokkal. Sohase tekerje a teste köré a hegesztővezetékeket. Vezesse egymással párhuzamosan a hegesztővezetékeket.

● **Hegesztőpajzzsal kapcsolatos biztonsági tudnivalók**

- A hegesztési munkák megkezdése előtt győződjön meg egy világos fényforrás (pl. öngyújtó) segítségével a hegesztőpajzs megfelelő működéséről.
- A hegesztéskor kifröccsenő anyagok károsíthatják a védőüveget. Azonnal cserélje ki a károsodott vagy megkarcolódott védőüvegeket.
- A sérült vagy erősen szennyezett, illetve felfröccsent anyaggal szennyezett alkatrészeket azonnal cserélje ki.
- A készüléket csak a 16. életévüket betöltött személyek üzemeltethetik.
- Ismerkedjen meg a hegesztéssel kapcsolatos biztonsági előírásokkal. Vegye figyelembe ehhez a hegesztőkészüléke biztonsági tudnivalóit is.

- Hegesztéskor mindig vegye fel a hegesztősisakot. Ha nem használja, akkor annak súlyos retinasérülések lehetnek a következményei.
- Hegesztéskor mindig hordjon védőöltözetet.
- Védőüveg nélkül soha ne használja a hegesztőpajzsot.
- Időben cserélje ki a védőüveget a jó átláthatóság és a fáradságmentes munkavégzés érdekében.

● Fokozott elektromos veszélyt hordozó környezet

Fokozott elektromos veszélyt hordozó környezetben történő hegesztési munkák során a következő biztonsági tudnivalókat figyelembe kell venni.

Fokozott elektromos veszélyt hordozó környezet például a következő helyeken fordulhat elő:

- olyan munkahelyeken, ahol a mozgástér korlátozott, vagyis a hegesztő személy erőltetett testtartásban (pl. térdelve, ülve, fekve) dolgozik, és elektromos áramot vezető alkatrészeket érint;
- olyan munkahelyeken, amelyeket részben vagy teljesen vezetőképes anyagok határolnak, és ahol fokozott veszélyt jelent, ha a hegesztő figyelmetlenségből vagy véletlenül megérinti az elektromosan vezető alkatrészeket;
- vizes, nedves vagy forró munkahelyeken, ahol a levegő páratartalma vagy az izzadság jelentősen lecsökkenti az emberi bőr ellenállását vagy a védőfelszerelés szigetelőképességét.
- Fémlétra vagy állvány is létrehozhat fokozott elektromos veszélyt hordozó környezetet.

Ilyen környezetekben történő munkavégzéskor használjon szigetelt alátéteket vagy közbetéteket, továbbá testének a földeléstől való elszigetelése érdekében hordjon bőrből vagy más szigetelő anyagból készült kesztyűt és sapkát. A hegesztési áramforrásnak a munkaterületen, ill. az elektromosan vezető felületeken kívül, illetve olyan helyen kell elhelyezkednie, ahol a hegesztő személy nem éri azt el.

A hálózati áram által meghibásodás esetén okozott áramütés ellen további védelmet jelenthet egy életvédelmi relé (hibaáram-védőkapcsoló, FI relé) közbeiktatása, amely legfeljebb 30 mA szivárgóáram esetén működésbe lép, és amin keresztül a közelben lévő összes, hálózatról üzemelő berendezés megtáplálása történik. Az életvédelmi relének valamennyi áramtípushoz alkalmasnak kell lennie.

A hegesztési áramforrás vagy a hegesztőáramkör gyors elektromos leválasztásához könnyen elérhető eszközöknek kell rendelkezésre állniuk (pl. vészkipcsoló berendezés).

Ha elektromos szempontból veszélyes körülmények között használja a hegesztőkészüléket, akkor a készülék kimenő feszültsége üresjáratban nem lehet magasabb, mint 113 V (csúcsérték). Ez a hegesztőkészülék a kimeneti feszültsége alapján használható ezekben az esetekben.

● **Hegesztés szűk terekben**

- Szűk terekben végzett hegesztés során mérgező gázok miatti veszélyhelyzet jöhet létre (fulladásveszély).
- Szűk terekben csak akkor szabad hegeszteni, ha olyan szakképzett személy van a munkaterület közvetlen közelében, aki veszélyhelyzetben be tud avatkozni.
Ilyenkor a hegesztési folyamat megkezdése előtt szakértői értékelést kell végeztetni annak meghatározására, hogy milyen lépésekre van szükség a munkavégzés biztonságának garantálására, és a tényleges hegesztési folyamat során milyen óvintézkedéseket kell megtenni.

● **Üresjáratú feszültségek összeadódása**

- Ha egyidejűleg egynél több hegesztési áramforrást működtet, akkor azok üresjáratú feszültségei összeadódhatnak, és fokozott elektromos veszélyt okozhatnak. A hegesztési áramforrásokat úgy kell csatlakoztatni, hogy ez a veszély minimálisra csökkenjen. Az egyes hegesztési áramforrásokat, azok különálló vezérléseivel és csatlakozóival együtt, egyértelműen meg kell jelölni, hogy felismerhető legyen, melyik alkatrész melyik hegesztő áramkörhöz tartozik.

● **Vállhevederek használata**

A hegesztési áramforrás, pl. vállheveder segítségével történő, hordozása közben nem szabad hegeszteni.

Ez az alábbiak megakadályozását szolgálja:

- az egyensúlyvesztés kockázata, miközben a csatlakoztatott vezetéseket vagy tömlőket húzza,
- az elektromos áramütés fokozott veszélye, hiszen a hegesztő az „I” osztályba tartozó hegesztési áramforrás használatakor érintkezik a földpotenciállal, mivel az ilyen készülékek házát a saját védővezetőjük földeli.

● Védőöltözék

- Munka közben a hegesztő személy teljes testét védeni kell megfelelő öltözékekkel, továbbá védeni kell az arcát sugárzás és égési sérülések ellen. Vegye figyelembe a következő lépéseket:
 - A hegesztési munkák megkezdése előtt vegye fel a védőöltözéket.
 - Húzzon kesztyűt.
 - A légáramlás biztosítása érdekében nyissa ki az ablakokat, vagy használjon ventilátort.
 - Hordjon védőszemüveget és szájmascot.
- Hordjon mindkét kezén alkalmas anyagból (bőrből) készült hosszú kesztyűt. Ennek kifogástalan állapotban kell lennie.
- Hordjon a célra alkalmas kötenyt, hogy védje az öltözékét a szétrepülő szikrák és a megégés ellen. Ha a munka, pl. a fej feletti hegesztés jellege megköveteli, akkor hordjon védőöltözéket és szükség esetén fejjvédőt is.

VÉDELEM SUGARAK ÉS MEGÉGÉS ELLEN

- A munkahelyen egy „Vigyázat! Ne nézzen a lángba!” feliratú tábla kifüggesztésével utalni kell a szemsérülés veszélyére. Lehetőség szerint úgy kell elkeríteni a munkahelyeket, hogy védve legyenek a közelben tartózkodó személyek. Az illetékteleneket távol kell tartani a hegesztési munkáktól.
- Helyhez kötött munkahelyek közvetlen közelében ne legyenek világosak vagy tükrözőek a falak. Az ablakokat legalább fejmagasságig védeni kell (pl. megfelelő festéssel) a sugarak átengedése vagy visszaverődése ellen.

● A készülék EMC szerinti besorolása

Az **IEC 60974-10** irányelv értelmében itt egy 'A' elektromágneses összeférhetőségi osztályba sorolt hegesztőkészülekről van szó. Az 'A' osztályba sorolt készülékek olyan készülékek, amelyek a lakóterületeken kívül és az olyan területeken kívül, amelyek közvetlenül csatlakoznak lakóépületeket (is) ellátó kifeszültségű hálózathoz, minden területen alkalmazhatók. Az 'A' osztályba tartozó készülékeknek meg kell felelniük az 'A' osztályra jellemző határértéknek.

⚠ FIGYELMEZTETÉS: Az 'A' osztályba sorolt készülékek csak ipari környezetben történő üzemeltetésre alkalmasak. A fellépő hálózati valamint kisugárzott interferenciák miatt előfordulhatnak olyan problémák, amelyek egyéb területeken megnehezítik az elektromágneses összeférhetőség biztosítását.

A készülékek annak ellenére elektromágneses interferenciákat okozhatnak az erre érzékeny berendezésekben és készülékekben, hogy a megfelel az irányelv kibocsátási határértékeinek. Az olyan interferenciákért, amelyek az elektromos ívvel való munkavégzés során történnek, a felhasználó felel és a felhasználónak kell a megfelelő védelmi intézkedéseket meghoznia.

Ennek során a felhasználónak különösen figyelembe kell vennie a következőket:

- hálózati, vezérlő, jel- és távközlési vezetékek
- számítógéppel és más, mikroprocesszorral vezérelt készülékek
- televíziós, rádiós és más lejátszó készülékek
- elektronikus és elektromos biztonsági berendezések
- szívritmus-szabályozót vagy hallókészüléket viselő emberek
- mérő és kalibráló berendezések
- egyéb, közelben lévő berendezések zavarállósága
- Napszak, amelyben a munkát elvégzik.

A lehetséges kisugárzott interferenciák elkerülése érdekében a következőket javasoljuk:

- A hálózati csatlakozót lássa el hálózati szűrővel
- Rendszeresen tartsa karban és tartsa ápolat állapotban a készüléket
- tekerje le teljesen a hegesztővezetéseket, és lehetőleg párhuzamosan vezesse őket a talajjal
- Az interferencia általi károsodásra érzékeny készülékeket és berendezéseket lehetőleg el kell távolítani a munkaterületről, vagy le kell árnyékolni ezeket.

● Üzembe helyezés előtt

Vegye ki a készüléket és a tartozékokat a csomagolásból, és ellenőrizze azok épségét (vannak-e rajta pl. szállítási károk).

- Rögzítse a tartóhevedert **[1]** a készülékre (lásd: C1 – C4 ábra).
- Csatlakoztassa az elektródatartót **[5]** és a földelőkapcsot **[4]** a hegesztőkészülékhez.
- Helyezzen be egy elektródát az elektródafogókba.

● Hegesztőpajzs összeszerelése

- Szerelje fel a fogantyút **[8]** a hegesztőpajzsra **[7]**, az „A” ábrán látható módon.
- Szerelje fel a védőüveget **[11]** a hegesztőpajzsra **[7]**, a „B” ábrán látható módon.
- A védőüveget **[11]** felül a helyére kell tolni.

! **ÚTMUTATÁS:** Ha a védőüveg **[11]** nem tolható teljesen a helyére, enyhén nyomja meg kívülről a védőüveget **[11]**.

● Üzembe helyezés

! ÚTMUTATÁS: A hegesztőkészülék elektródákkal történő hegesztésre alkalmas.

- Kiálló tartócsavarok nélküli elektródafogókat használjon, amelyek megfelelnek a jelenleg érvényes biztonsági szabványoknak.
- Győződjön meg róla, hogy a be-/kikapcsoló [9] „O” („OFF”) helyzetbe van állítva, ill. hogy a hálózati kábel [10] nincs bedugva a csatlakozóaljzatba.
- Csatlakoztassa a hegesztőkábeleket a polaritásuknak megfelelően, illetve az elektróda gyártójának előírásai szerint.
- Ehhez kösse össze a testkábel ellenoldali csatlakozóját [4] az inverteres hegesztőkészülék megfelelő kimenetével („-” jelölésű).
- Kösse össze az elektródatartók csatlakozóját [5] az inverteres hegesztőkészülék megfelelő kimenetével („+” jelölésű).
- Vegye fel az előírásoknak megfelelő védőöltözetet, és készítse elő a munkavégzés helyét.
- Csíptesse rá a testvezetéket [4] a munkadarabra.
- Fogassa be az elektródát az elektródatartóba [5].
- A be-/kikapcsoló [9] „I” („ON”) helyzetbe való állításával kapcsolja be a készüléket.
- A forgatógomb segítségével [3] állítsa be a hegesztőáramot az alkalmazott elektródának megfelelően.

! ÚTMUTATÁS: Az elektróda átmérőjének megfelelően javasolt hegesztőáram-értékeket a következő táblázatban találja meg.

Elektróda Ø	Hegesztőáram
1,6 mm	40–60 A
2,0 mm	60–80 A
2,5 mm	80–100 A
3,2 mm	100–120 A

! FIGYELEM: A földelőkapocs [4] és az elektródatartó [5] az elektróda nem érintkezhet közvetlenül egymással.

! FIGYELEM: Elektródákkal történő hegesztés során (MMA – manual metal arc welding – elektródás kézi ívhegesztés) az elektródatartót [5] és a földelőkapcsot [4] az elektródákra vonatkozó adatoknak megfelelően a pozitív (+), ill. a negatív (-) pólushoz kell csatlakoztatni.

- Tartsa arca elé a hegesztőpajzsot [7] és kezdje meg a hegesztési műveletet.
- A munkafolyamat befejezéséhez állítsa a be-/kikapcsolót [9] „O” (OFF) helyzetbe.

! FIGYELEM: A hőkapcsoló kioldásakor a sárga ellenőrzőlámpa [2] világítani kezd. Ebben az esetben további hegesztés nem lehetséges. A készülék továbbra is üzemel, hogy a ventilátor lehűtse azt. Amint a készülék ismét üzemkész állapotba kerül, a sárga ellenőrzőlámpa [2] automatikusan kikapcsol. Ilyenkor a hegesztési funkció ismét rendelkezésre áll.

! FIGYELEM: Ügyeljen arra, hogy az elektródát ne dörzsölje a munkadarabhoz. Így a munkadarab károsodhat, és az ívfényt is nehezebb lehet meggyújtani. Az ívfény meggyújtása után tartsa be a megfelelő távolságot a munkadarabtól. A távolságnak meg kell felelnie az alkalmazott elektróda átmérőjének. Hegesztés közben tartsa lehetőleg minél pontosabban és állandó jelleggel ezt a távolságot. Az elektróda és a munkavégzés iránya közti szögnek 20° és 30° között kell lennie.

⚠ FIGYELEM: A hegesztőcsipeszt és a hegesztőelektródát a hegesztési folyamat végeztével a szigetelt tartóra kell fektetni. A megolvadt salakot csak az elektróda lehűlése után lehet eltávolítani. A félbehagyott hegesztési varrat újrahegesztéséhez először a megolvadt salakot kell eltávolítani a hegesztés helyéről.

⚠ FIGYELEM: A hegesztőkészülék névleges bemenő feszültségénél 10%-kal alacsonyabb feszültség az alábbi következményekkel járhat:

- A készülék áramerőssége lecsökken.
- Az ívfény megszakad vagy instabillá válik.

⚠ FIGYELEM:

- Az ívfénysugárzás szemgyulladást és égési sérüléseket okozhat.
- A fröccsenő és olvadó salak szemsérüléseket és égési sérüléseket okozhat.
- Vegyen fel színezett védőszemüveget vagy védőmaszkot.
- A védőmaszknak meg kell felelnie az EN175 biztonsági szabványnak.
- Kizárólag a készülékhez eredetileg mellékelt hegesztőkábelek használhatók (10 mm²).

● Hegesztés

Válasszon a balra és a jobbra hegesztés közül. A következőkben bemutatjuk a mozgás irányának hatását a hegesztési varrat tulajdonságaira:

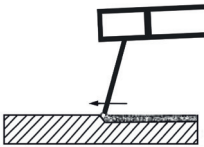
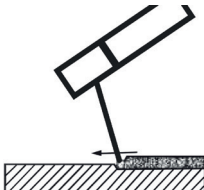
	Balra hegesztés	Jobbra hegesztés
		
Beégés	kisebb	nagyobb
Hegesztési varrat szélessége	nagyobb	kisebb
Hernyóvarrat	laposabb	magasabb
Hegesztési varrat hibája	nagyobb	kisebb

⚠ ÚTMUTATÁS: Azt, hogy melyik hegesztési típus a megfelelőbb, döntse el Ön a próbahegesztések alapján.

⚠ ÚTMUTATÁS: Ha az elektróda teljesen elhasználódott, akkor azt ki kell cserélni.

● Karbantartás és tisztítás

⚠ ÚTMUTATÁS: A hegesztőkészüléket a kifogástalan működés, valamint a biztonsági követelmények betarthatósága érdekében rendszeresen karban kell tartani, és időnként nagyjavítást végezni rajta. A szakszerűtlen és helytelen üzemeltetés a készülék meghibásodásához és megrongálódásához vezethet.

- Mielőtt a hegesztőkészüléken tisztítási munkát végezne, húzza ki a hálózati kábelt ¹⁰ a csatlakozójából, hogy a készüléket biztonságosan leválassza az áramkörrel.

- Tisztítsa meg rendszeresen a hegesztőkészülék, valamint tartozékainak külsejét. Távolítsa ez a szennyeződések és a port levegő, tisztítókendő vagy kefe segítségével.



ÚTMUTATÁS: A következő karbantartási munkákat csak igazoltan képzett szakszemélyzet végezheti el.

- Az áramszabályozót, a földelőberendezést és a belső vezetőket rendszeresen karban kell tartani.
- Ellenőrizze rendszeresen a hegesztőkészülék szigetelési ellenállását. Használja erre a megfelelő mérőkészüléket.
- Hiba vagy a készülék valamely részének cserére szorulása esetén forduljon a megfelelő szakszemélyzethez.

● Környezetvédelemmel és ártalmatlanítással kapcsolatos tudnivalók



ELEKTROMOS SZERSZÁMOKAT NE DOBJON A HÁZTARTÁSI HULLADÉKBA! NYERSANYAGOK VISSZANYERÉSE A HULLADÉKOK ÁRTALMATLANÍTÁSA HELYETT!

A 2012/19/EU európai irányelv értelmében az elektromos berendezéseket külön kell összegyűjteni, és környezetbarát módon kell újrahasznosítani. Az áthúzott szeméttároló szimbóluma azt jelenti, hogy a készülék élettartamának végén ezt a készüléket nem szabad a háztartási hulladékkal együtt leselejtezni. A készüléket gyűjtőhelyeken, újrahasznosító központokban vagy hulladékkezelő vállalatoknál kell leadni. A meghibásodott, beküldött készülékeket díjmentesen ártalmatlanítjuk. Ezenkívül az elektromos és elektronikus berendezések forgalmazói, valamint az élelmiszer-forgalmazók kötelesek visszavenni a berendezéseket. A Lidl közvetlenül az üzletekben és a piacokon kínál visszavételi lehetőséget. A visszaküldés és az ártalmatlanítás az Ön számára ingyenes. Ha új készüléket vásárol, joga van a megfelelő régi készüléket ingyenesen visszaadni. Ezen túlmenően lehetősége van arra, hogy függetlenül új készülék vásárlásától ingyenesen visszaküldjön (legfeljebb három) olyan régi készüléket, amelyek bármelyik méretben nem haladja meg a 25 cm-t. Kérjük, a berendezés visszaküldése előtt törölje az összes személyes adatot. Kérjük, a készülék visszavitele előtt távolítsa el a régi készülékben lévő elemeket vagy akkumulátorokat, valamint azokat a lámpákat, amelyek a készülék megrongálása nélkül eltávolíthatók, és ezeket egy külön gyűjtőhelyen adja le.



A káros anyagokat tartalmazó akkumulátorokat az itt látható szimbólumok jelölik, amelyek a háztartási hulladékként való ártalmatlanítás tilalmára figyelmeztetnek. A mérvadó nehézfémek megnevezése: Cd = kadmium, Hg = higany, Pb = ólom.

Az elhasznált akkumulátorokat városa vagy települése újrahasznosító létesítményéhez vagy kereskedőjéhez juttassa vissza. Ezzel eleget tesz a törvényi kötelezettségének és jelentősen hozzájárul a környezet védelméhez.



Tartsa be a különböző csomagolóanyagokon található címkéket, és szükség esetén külön gyűjtse ezeket. A csomagolóanyagokat az alábbi jelentésű rövidítésekkel (a) és számokkal (b) jelölték: 1–7: Műanyagok, 20–22: Papír és kartonpapír, 80–98: Kompozit anyagok.

● EU-megfelelőségi nyilatkozat

Mi, a

C. M. C. GmbH Holding

Iratfelelős:

Joachim Bettinger

Katharina-Loth-Str. 15

66386 St. Ingbert

felelősségünk tudatában kijelentjük, hogy a következő termék

Inverteres hegesztőkészülék

IAN: **508914_2507**
Cikksz.: **2926**
Gyártás éve: **2026/18**
Modell: **PISG 120 D5**

megfelel azoknak a lényegi védelmi követelményeknek, amelyeket az alábbi európai irányelvekben **Elektromágneses összeférhetőségre vonatkozó EU-irányelv:**

2014/30/EU

Kisfeszültségi irányelv:

2014/35/EU

RoHS irányelv:

2011/65/EU + 2015/863/EU

és azok módosításaiban meghatározottak.

A nyilatkozat fentiekben bemutatott tárgya teljesíti az Európai Parlament és Tanács 2011/65/EU (2011. június 8.) számú, az elektromos és elektronikus készülékekben alkalmazott bizonyos veszélyes anyagok használatát korlátozó irányelvének előírásait. A megfelelőség értékelésére a következő harmonizált szabványokat használtuk fel:

EN 60974-6:2016

EN IEC 60974-10: 2021

St. Ingbert, 2024.10.01.

C.M.C. GmbH Holding
Katharina-Loth-Straße 15
66386 St.Ingbert
Tel. +49 6894 99897-50
Fax +49 6894 99897-29
i. A. J. Bettinger

Joachim Bettinger
- minőségbiztosítás -

● Garanciával és szervizeléssel kapcsolatos tudnivalók

A C. M. C. GmbH Holding garanciája

Tisztelt Vásárló!

Erre a készülékre 3 év garanciát vállalunk a vásárlás dátumától számítva. Amennyiben a megvásárolt termék hibás, a termék értékesítőjével szemben törvényes jogai vannak. Ezeket a törvényi jogokat a következőkben leírt garancia sem korlátozza.

● Garanciális feltételek

A garanciaidő a megvásárlás dátumával kezdődik. Ezért kérjük, gondosan őrizze meg az eredeti pénztári blokkot. Ez a dokumentum szükséges a vásárlás igazolásához.

Amennyiben három évvel a vásárlás dátumától számítva anyag vagy gyártási hiba lép fel, a terméket – saját döntésünk alapján – díjmentesen megjavítjuk vagy kicseréljük. Ez a garanciális szolgáltatás akkor

vehető igénybe, ha a meghibásodott terméket és a vásárlást igazoló bizonylatot (nyugtát) három éven belül bemutatja, és röviden leírja, mi a termék hibája, és mikor jelentkezett a hiba.

Amennyiben a hibára kiterjed a garancia, visszakapja a megjavított terméket vagy küldünk önnek egy új terméket. A termék javításával vagy cseréjével nem kezdődik újra a garanciaidő.

● Jótállási idő és törvényben előírt kellékszavatossági igények

A garancia nem hosszabbítja meg a jótállási időt. Ez a cserélt és javított alkatrészekre is érvényes. Az esetlegesen már a vásárláskor fennálló károkat és hiányosságokat a kicsomagolás után azonnal jelenteni kell. A jótállási idő lejártával felmerülő javítások térítéskötelesek.

● A garancia terjedelme

A terméket szigorú minőségügyi irányelvek alapján gondosan gyártottuk és a kiszállítás előtt alaposan ellenőriztük.

A garancia anyag- és gyártási hibákra vonatkozik. Ez a garancia nem terjed ki a termék olyan részeire, melyek normál elhasználódásnak vannak kitéve, és ezáltal kopó alkatrésznek számítanak vagy olyan törékeny alkatrészek károsodására, mint pl. kapcsolók vagy üvegből készült alkatrészek.

Ez a garancia nem érvényes, ha a termék megsérült, nem szakszerűen használták vagy javították. A termék szakszerű használata érdekében minden használati útmutatóban felsorolt utasítást pontosan be kell tartani. Feltétlenül kerülendő az olyan felhasználási célok és intézkedések, amelyek a használati útmutatóban foglaltaktól eltérnek, illetve amelyekkel kapcsolatban figyelmeztetés hangzik el.

A terméket csak magáncélú és nem ipari felhasználásra terveztük. Rendeltetésellenes vagy szakszerűtlen kezelés, erőszak alkalmazása vagy nem az általunk feljogosított szerviz-képviselő által végzett beavatkozás esetén a garancia megszűnik.

● Garanciális eset kezelése

A gyors ügyintézés érdekében kérjük, tartsa be a következőket:

- Minden kéréshez készítse elő a pénztári nyugtát és a cikkszámot (pl. IAN), ezzel igazolva a vásárlást.
- A cikkszámot a termék adattábláján, a termékbe gravírozva, illetve a használati útmutató borítóján (balra lent) vagy a termék hátulján vagy termék alján lévő matricán találja meg.
- Amennyiben működési hiba vagy egyéb hiba lépett föl, először lépjen kapcsolatba telefonon vagy Kapcsolatfelvételi űrlap a következőkben megnevezett szerviz osztállyal.
- A hibásként regisztrált terméket ezt követően a vásárlást igazoló dokumentummal (pénztári nyugta), valamint annak megadásával együtt, hogy mi a hiba és mikor lépett fel, díjmentesen postázhatja a kapott szervizcímre.
- A parkside-diy.com címen a jelen útmutatót és számos további kézikönyvet megtekinthet és letölthet. A QR-kód beolvasásával automatikusan a parkside-diy.com oldalra lép.
Az (IAN) 508914_2507 cikkszám megadásával megkeresheti terméke kezelési útmutatóját.



● Szerviz

Elérhetőségeink:

HU

Név: GTX Service Magyarország
Kapcsolatfelvételi űrlap: <https://parkside-diy/service>
Telefon: +36 1 445 0902
Székhely: Németország

IAN 508914_2507

Kérjük, vegye figyelembe, hogy a következő cím nem a szerviz címe. Kérjük, először a fent megnevezett szervizzel lépjen kapcsolatba.

Cím:

C. M. C. GmbH Holding
Katharina-Loth-Str. 15
DE-66386 St. Ingbert
NÉMETORSZÁG

Cserealkatrészek rendelése:

www.ersatzteile.cmc-creative.de

HU JÓTÁLLÁSI TÁJÉKOZTATÓ

A termék megnevezése: Inverteres hegesztőkészülék	Gyártási szám: IAN 508914_2507
A termék típusa: PISG 120 D5	Szerviz neve, címe, telefonszáma:
A gyártó cégneve, címe, e-mail címe: C. M. C. Kft. Holding Katharina-Loth-Str. 15 66386 St. Ingbert, Németország	GTX Service Magyarország Hétvezér u. 1, 2112 Veresegyház service.hungary@gtxservice.com Telefon: +36 1 445 0902
Az importáló/ forgalmazó neve és címe: Lidl Magyarország Kereskedelmi Bt., H-1037 Budapest, Rádl árok 6.	
<ol style="list-style-type: none"> 1. A jótállási idő a Magyarország területén, Lidl Magyarország Kereskedelmi Bt. üzle-tében történt vásárlás napjától számított 1 év, amely jogvesztő. A jótállási idő a fogyasztó részére történő átadással, vagy ha az üzembe helyezést a forgalmazó, vagy annak megbízottja végzi, az üzembe helyezés napjával kezdődik. 2. A jótállási igény a jótállási jeggyel és/vagy a vásárlást igazoló blokkal érvényesíthető. A jótállási jegy szabálytalan kiállítása, vagy átadásának elmaradása nem érinti a jótállási kötelezettség-vállalás érvényességét. Kérjük, hogy a vásárlás tényének és időpontjának bizonyítására őrizze meg a pénztári fizetésnél kapott jótállási jegyetés a vásárlást igazoló blokkot. 3. A vásárlástól számított három munkanapon belül érvényesített csereigény esetén a forgalmazó köteles a terméket kicserélni, feltéve ha a hiba a rendeltetészerű használatot akadályozza. A jótállási jogokat a termék tulajdonosaként a fogyasztó érvényesítheti az áruházakban, valamint a jótállási tájékoztatóban feltüntetett szervizekben.(A magyar Polgári Törvénykönyv alapján fogyasztónak minősül a szakmája, önálló foglalkozása vagy üzleti tevékenysége körén kívül eljáró természetes személy) A jótállás ideje alatt a fogyasztó hibás teljesítés esetén kérheti a termék kijavítását, kicserélését, vagy ha a termék nem javítható vagy cserélhető, vagy az a forgalma-zónak aránytalan többlet-költséggel járna, illetve a fogyasztó kijavításhoz, kicseré-léshez fűződő érdeke alapos ok miatt megszünt,árleszállítást kérhet, vagy elállhat a szerződéstől és visszakérheti a vételárát. A kijavítás során a termékbe csak új alkatrészt kerülhet beépítésre. 4. A fogyasztó a hiba felfedezése után a lehető legrövidebb időn belül köteles a hibát bejelenteni és a terméket a jótállási jogok érvényesítése céljából átadni. A hiba fel-fedezésétől számított két hónapon belül bejelentett jótállási igényt időben közölni kell tekinteni. A közlés elmaradásából eredő kárért a fogyasztó felelős. A jótállási igény érvényesíthetőségének határideje a termék, vagy fődarabjának kicserélése esetén a csere napján újraindul. 5. A rögzített bekötésű, illetve a 10 kg-nál súlyosabb, vagy tömegközlekedési eszközön nem szállítható terméket az üzemeltetés helyén kell megjavítani. Abban az esetben, ha a javítás a helyszínen nem végezhető el, a termék ki- és visszaszereléséről, valamint szállításáról a forgalmazónak kell gondoskodnia. 6. A jótállás nem áll fenn, ha a hiba a nem rendeltetészerű használatból, átalakítás-ból, helytelen tárolásból, vagy a használati utasítástól eltérő kezelé-sből, vagy bármely a vásárlást követő behatásból fakad, vagy elemi kár okozta, és azt a for-galmazó, vagy a szerviz bizonyítja. A jótállás nem vonatkozik a mozgó kopó alkat-részek (világítótestek, gumiabroncsok stb.) rendeltetészerű elhasználódására. A szerviz és a forgalmazó a kijavítás során nem felel a terméken a fogyasztó vagy harmadik szemé-lyek által tárolt adatokért vagy beállításokért. 7. Fogyasztói jogvita esetén a fogyasztó a megyei (fővárosi) kereskedelmi és iparkamarák mellett működő békéltető testület eljárását is kezdemé-nyezheti. A jótállás a fogyasztó törvényből eredő szavatosa-gi jogait és azok érvényesíthetőségét nem érinti. 	
Kijavítást ellenőrző szelvény:	
A jótállási igény bejelentésének időpontja:	A hiba oka:
Javításra átvétel időpontja:	A hiba javításának módja:
A fogyasztó részére történő visszaadás időpontja:	A szerviz bélyegzője, kelt és aláírás:
Kicserélést ellenőrző szelvény:	
A jótállási igény bejelentésének időpontja:	Kicserélés időpontja:
A cserélő bolt bélyegzője, kelt és aláírás:	

C.M.C. GmbH Holding

Katharina-Loth-Str. 15
DE-66386 St. Ingbert
GERMANY

Last Information Update · Stand der Informationen ·
Dernière mise à jour · Stand van de informatie ·
Poslední aktualizace informací · Status informacij ·
Posledná aktualizácia informácií · Última actualización ·
Tilstand af information · Versione delle informazioni ·
Információk státusza: 10/2024
Ident.-No.: PISG120D5102024-8



FR

Cet appareil et
ses accessoires
se recyclent

À DÉPOSER
EN MAGASIN



À DÉPOSER
EN DÉCHÈTERIE



OU

Points de collecte sur www.quefairedemesdechets.fr
Privilégiez la réparation ou le don de votre appareil !



FR

MODE D'EMPLOI
À DÉPOSER DANS
LE BAC DE TRI



IAN 508914_2507

8