

/// PARKSIDE®



KLAPPTRITT AUS STAHL STEEL FOLDING STEP MARCHEPIED PLIANT EN ACIER

(DE) (AT) (CH)

KLAPPTRITT AUS STAHL

Gebrauchsanweisung

(FR) (BE)

MARCHEPIED PLIANT EN ACIER

Notice d'utilisation

(PL)

STOPIEŃ STALOWY SKŁADANY

Instrukcja użytkowania

(SK)

SKLOPNÝ STUPIENOK Z OCELE

Návod na používanie

(DK)

SAMMENKLAPPELIG SKAMMEL AF STÅL

Brugervejledning

(HU)

ÖSSZECSUKHATÓ ACÉL LÉPCSÓFOKOK

Használati útmutató

(GB) (IE)

STEEL FOLDING STEP

Instructions for use

(NL) (BE)

INKLAPBAAR OPSTAPJE VAN STAAL

Gebruiksaanwijzing

(CZ)

OCELOVÉ SKLÁDACÍ STUPÁTKO

Návod k použití

(ES)

PELDAÑO PLEGABLE DE ACERO

Instrucciones de uso

(IT)

GRADINO PIEGHEVOLE IN ACCIAIO

Istruzioni d'uso

IAN 458938_2401

(DE) (AT) (CH) (GB) (IE) (FR) (BE) (NL)
(PL) (CZ) (SK) (ES) (DK) (IT) (HU)

A

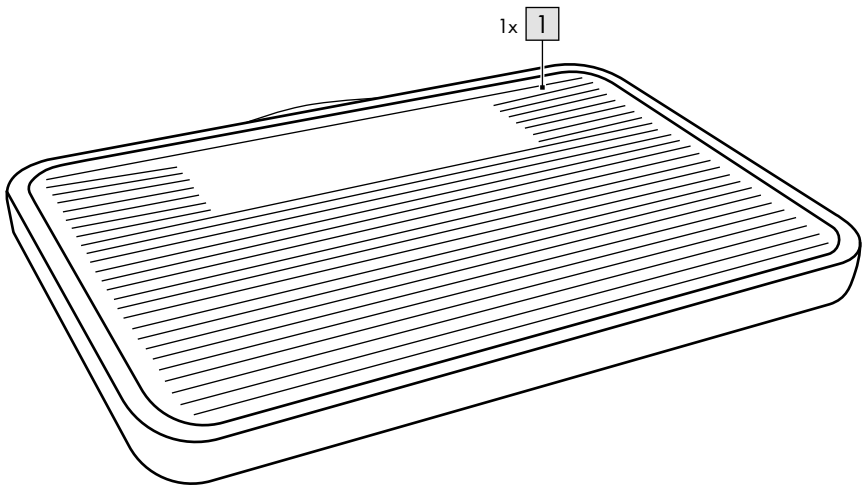

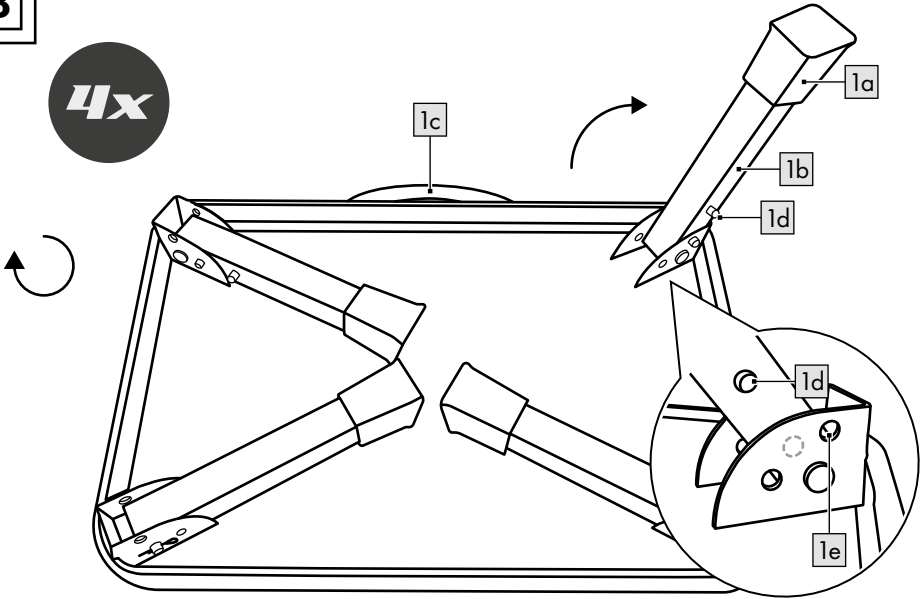
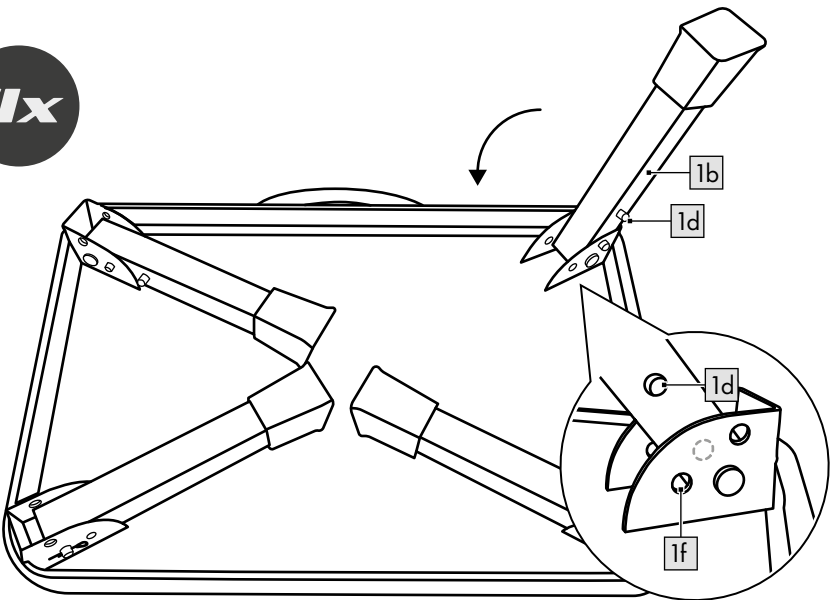
B**4x****C****4x**

D

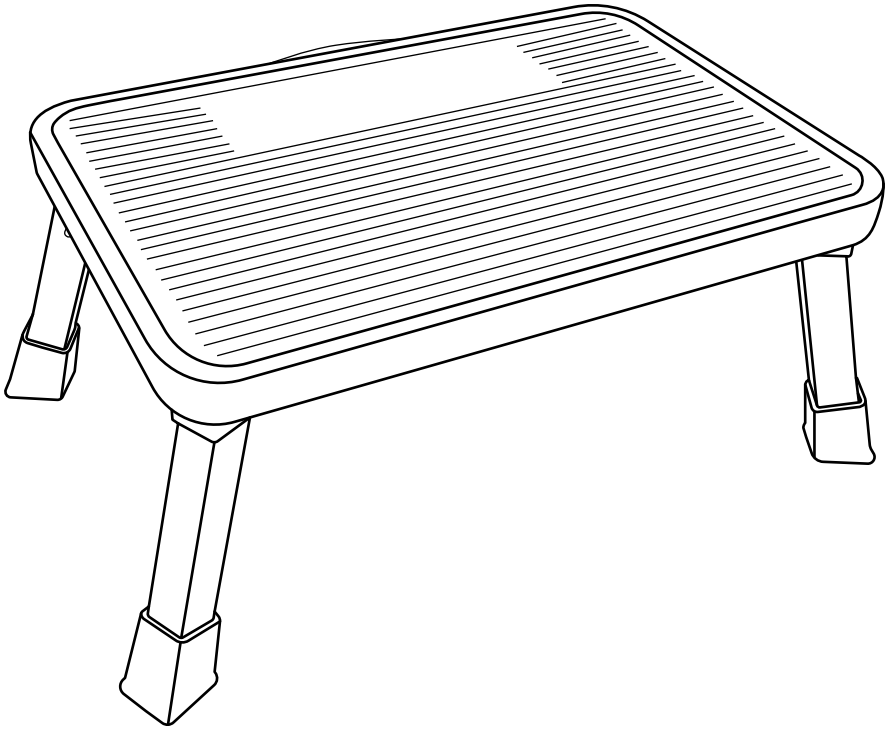

DE AT CH

Lieferumfang/	
Teileübersicht	11
Technische Daten	11
Bestimmungsgemäße	
Verwendung	11
Verwendete Symbole/	
Sicherheitshinweise zur	
Vermeidung von	
Unfallursachen	11
Lebensgefahr!	14
Verletzungsgefahr	
für Kinder!	14
Verwendung	14
Tritt aufklappen	14
Tritt zusammen	
klappen	14
Liste der zu	
überprüfenden Teile.....	15
Reparatur und Wartung	16
Transport und Lagerung ...	16
Reinigung	17
Hinweise zur Entsorgung ...	17
Hinweise zur Garantie	
und Serviceabwicklung	18
Abwicklung im	
Garantiefall	19
Servicekontakt	20

GB IE

Scope of delivery/	
Parts list	21
Technical data	21
Intended use	21
Symbols used/Safety	
instructions to prevent	
causing accidents	21
Danger to life!	23
Risk of injury to	
children!	23
Use	24
Opening the step-	
ladder	24
Closing the step-	
ladder	24
List of parts to be	
checked	24
Repair and maintenance ...	25
Transport and storage	26
Cleaning	26
Disposal	26
Notes on the guarantee	
and service handling	27
Warranty handling	28
Service contact	29

FR BE

Contenu de la livraison/	
Liste des composants	30
Données techniques	30
Utilisation conforme	30
Symboles utilisés/Consignes de sécurité pour éviter les causes d'accidents	30
Danger de mort !	33
Danger de blessure pour les enfants !	33
Utilisation	33
Déplier l'escabeau	33
Replier l'escabeau	33
Liste des pièces à vérifier ...	34
Réparation et entretien	35
Transport et stockage	35
Nettoyage	36
Mise au rebut	36
Indications concernant la garantie et le service après-vente	37
Traitement de la garantie ...	40
Contact service	41

NL BE

In het leveringspakket inbegrepen/overzicht van de onderdelen	42
Technische gegevens	42
Voorgeschreven gebruik ...	42
Gebruikte symbolen/ veiligheidsinstructies ter voorkoming van oorzaken van ongevallen	42
Levensgevaar!	45
Gevaar voor blessures voor kinderen!	45
Gebruik	45
Trapje openklappen	45
Trapje inklappen	45
Lijst met de te controleren onderdelen	46
Reparatie en onderhoud ...	47
Transport en opslag	47
Reiniging	48
Afvalverwerking	48
Opmerkingen over garantie en serviceafhandeling	49
Afwikkeling in een garantiegeval	50
Servicecontact	51

PL

Zakres dostawy/	
Przegląd części	52
Dane techniczne	52
Zastosowanie zgodnie z przeznaczeniem	52
Zastosowane symbole/ Wskazówki bezpieczeństwa dotyczące unikania przyczyn wypadków	52
Niebezpieczeństwo dla życia!	55
Niebezpieczeństwo obrażeń u dzieci!	55
Sposób użytkowania	55
Rozkładanie schodka ...	55
Składanie schodka	56
Lista części, które należy skontrolować	56
Naprawy i konserwacja ...	57
Transport i przechowywanie.....	57
Czyszczenie	58
Uwagi odnośnie recyklingu	58
Wskazówki dotyczące gwarancji i obsługi serwisowej	59
Postępowanie w przypadku roszczeń gwarancyjnych ...	60
Kontakt z serwisem	61

CZ

Rozsah dodávky/	
Označení dílů	62
Technická data	62
Použití ke stanovenému účelu	62
Symbole/bezpečnostní pokyny používané k zamezení příčin nehod	62
Ohrožení života!	64
Nebezpečí úrazu dětí! ...	64
Používání	65
Rozložení schůdků	65
Složení schůdků	65
Seznam dílů, které mají být zkontrolovány	65
Opravy a údržba	66
Přeprava a skladování	67
Čištění	67
Pokyny k likvidaci	67
Pokyny k záruce a průběhu služby	68
Zpracování v případě záruční reklamace	69
Kontakt na servis	69

SK

Obsah balenia/	
Prehľad dielov	70
Technické údaje	70
Používanie podľa určenia ...	70
Použitie symboly/ Bezpečnostné pokyny pre vyvarovanie sa príčinám úrazov	70
Nebezpečenstvo života!	72
Nebezpečenstvo poranenia detí!	72
Používanie	73
Rozloženie schodíka	73
Zloženie schodíka	73
Zoznam kontrolovaných častí	73
Opravy a údržba	74
Preprava a skladovanie	75
Čistenie	75
Pokyny k likvidácii	75
Pokyny k záruke a priebehu servisu	76
Priebeh v prípade záruky ...	77
Kontakt na servis	78

ES

Contenido de suministro/	
Descripción de las piezas ...	79
Datos técnicos	79
Uso conforme al fin previsto	79
Símbolos empleados/ indicaciones de seguridad para evitar causas de accidentes	79
¡Peligro de muerte!	81
¡Peligro de lesiones para niños!	82
Uso	82
Despliegue del taburete	82
Plegado del taburete	82
Lista de las piezas a comprobar	83
Reparación y mantenimiento	84
Transporte y almacenamiento	84
Limpieza	85
Indicaciones para la eliminación	85
Indicaciones relativas a la garantía y la gestión de servicios	86
Tramitación en caso de garantía	87
Contacto de servicio	88

DK

Leveringsomfang/	
Deleliste	89
Tekniske data	89
Tilsigtet brug	89
Anvendte symboler/sikker-	
hedsanvisninger for at at	
undgå årsager til ulykker ...	89
Livsfare!	91
Pas på: Børn kan komme	
til skade!	91
Anvendelse	92
Stigetaburetten klappes	
ud	92
Stigetaburetten klappes	
sammen	92
Liste over dele, der skal	
kontrolleres	92
Reparation og	
vedligeholdelse	93
Transport og opbevaring ...	94
Rengøring	94
Henvisninger vedr.	
bortskaffelse	94
Oplysninger om garanti og	
servicehåndtering	95
Afvikling i tilfælde af	
garantikrav	96
Servicekontakt	97

IT

Contenuto della confezione/	
Denominazione dei pezzi ...	98
Dati tecnici	98
Utilizzo conforme	98
Simboli utilizzati/Indicazioni	
di sicurezza per evitare	
cause di incidente	98
Pericolo di morte!	101
Pericolo che i bambini	
subiscano lesioni!	101
Utilizzo	101
Aprire lo sgabello	
pieghevole	101
Chiudere lo sgabello	
pieghevole	102
Elenco dei pezzi da	
ispezionare	102
Riparazione e	
manutenzione	103
Trasporto e stoccaggio ...	103
Pulizia	104
Smaltimento	104
Avvertenze sulla garanzia	
e sulla gestione dei servizi	
di assistenza	105
Evasione delle richieste	
di garanzia	106
Recapiti dell'assistenza ...	107

(HU)

A csomag tartalma/	
Alkatrészek áttekintése ...	108
Műszaki adatok	108
Rendeltetésszerű használat	108
Alkalmazott szimbólumok/ Biztonsági utasítások a balesetek okainak elkerülése érdekében	108
Életveszély!	110
Gyermekeknél sérülésve- szély áll fenn!	111
Használat	111
A fellépő kinyitása	111
A fellépő összecsukása	111
Az ellenőrizendő alkatrészek listája	112
Javítás és karbantartás ...	113
Szállítás és tárolás	113
Tisztítás	114
Tudnivalók a hulladékkezelésről	114
A garanciával és a szerviz lebonyolításával kapcsolatos útmutató	115
Teendők garanciaigény esetén	116
Szervizkapcsolat	117

Herzlichen Glückwunsch!
Mit Ihrem Kauf haben Sie
sich für einen hochwertigen
Artikel entschieden. Machen
Sie sich vor der ersten Ver-
wendung mit dem Artikel
vertraut.



**Lesen Sie hierzu
aufmerksam die
nachfolgende Ge-
brauchsanweisung.**

Benutzen Sie den Artikel nur
wie beschrieben und für die
angegebenen Einsatzbe-
reiche. Bewahren Sie diese
Gebrauchsanweisung gut auf.
Händigen Sie alle Unterlagen
bei Weitergabe des Artikels
an Dritte ebenfalls mit aus.

**Lieferumfang/
Teileübersicht (Abb. A)**

1 x Stahl-Tritt (1)
1 x Gebrauchsanweisung

Technische Daten

Gewicht: ca. 2,05 kg
höchstmögliche Nutzlast:
150 kg



Herstellungsdatum
(Monat/Jahr): 06/2024

**Bestimmungsgemäße
Verwendung**

Dieser Artikel ist als Aufstei-
gehilfe im Innenbereich für
den privaten Gebrauch kon-
struiert und bis max. 150 kg
belastbar. Der Artikel kann als
Standplatz bei kurzzeitigen
Tätigkeiten genutzt werden.

**Verwendete
Symbole/Sicherheits-
hinweise zur
Vermeidung von
Unfallursachen**



Warnung, Sturz
von dem Tritt



Anleitung beachten

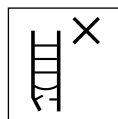

Tritt nach Lieferung
überprüfen. Vor je-
der Nutzung Sicht-
prüfung des Trittes auf Be-
schädigung und sichere
Benutzung. Keinen beschä-
digten Tritt benutzen.



höchstmögliche Nutzlast



Den Tritt nicht auf einem unebenen oder losen Untergrund benutzen.



Seitliches Herauslehnen vermeiden.



Den Tritt nicht auf verunreinigtem Untergrund aufstellen.



höchstmögliche Anzahl der Benutzer



Den Tritt nicht mit abgewendetem Gesicht auf- oder absteigen.



Arbeiten, die eine seitliche Belastung bei Tritten bewirken, z. B. seitliches Bohren durch feste Werkstoffe, vermeiden.



Bei Benutzung eines Trittes keine Ausrüstung tragen, die schwer oder unhandlich ist.

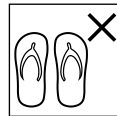

Den Tritt nicht mit ungeeigneten Schuhen besteigen.



Den Tritt im Fall von körperlichen Einschränkungen nicht benutzen. Bestimmte gesundheitliche Gegebenheiten, Medikamenteneinnahme, Alkohol- oder Drogenmissbrauch können bei der Benutzung des Trittes zu einer Gefährdung der Sicherheit führen.



Warnung, elektrische Gefährdung.

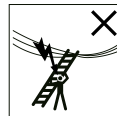

Alle durch elektrische Betriebsmittel im Arbeitsbereich imgegebenen Risiken feststellen, z. B.

Hochspannungs-Freileitungen oder andere freiliegende elektrische Betriebsmittel, und den Tritt nicht verwenden, wenn Risiken durch elektrischen Strom bestehen.



Nicht von dem Tritt auf eine andere Oberfläche seitlich wegsteigen.



Den Tritt vor Benutzung vollständig öffnen.



Den Tritt nur mit eingelegter Spreizsicherung verwenden.



Tritte dürfen nicht als Anlegeleitern verwendet werden, es sei denn, sie sind dafür ausgelegt.



Horizontale Oberflächen, die der Plattform eines Trittes ähneln, jedoch nicht dafür ausgelegt sind (z. B. Arbeitsablage aus Kunststoff), müssen deutlich auf der Oberfläche markiert sein (falls konstruktionsbedingt erforderlich).

- Nicht zu lange ohne regelmäßige Unterbrechungen auf dem Tritt bleiben (Müdigkeit ist ein Risiko).

- Sicherstellen, dass der Tritt für den jeweiligen Einsatz geeignet ist.
- Einen verunreinigten Tritt, z. B. durch nasse Farbe, Schmutz, Öl oder Schnee, nicht benutzen.
- Im Rahmen eines beruflichen Gebrauchs muss eine Risikobewertung unter Berücksichtigung der Rechtsvorschriften im Land der Benutzung durchgeführt werden.
- Wenn der Tritt in Stellung gebracht wird, ist auf das Risiko einer Kollision zu achten, z. B. mit Fußgängern, Fahrzeugen oder Türen. Türen (jedoch nicht Notausgänge) und Fenster im Arbeitsbereich verriegeln, falls möglich.
- Die Konstruktion des Trittes nicht verändern.
- Während des Stehens auf dem Tritt diesen nicht bewegen.
- Für unvermeidbare Arbeiten unter elektrischer Spannung nichtleitende Tritte benutzen.

Lebensgefahr!

- Lassen Sie Kinder niemals unbeaufsichtigt mit dem Verpackungsmaterial. Es besteht Erstickungsgefahr.

Verletzungsgefahr für Kinder!

- Kinder dürfen nicht mit dem Artikel spielen. Weisen Sie Kinder insbesondere darauf hin, dass der Artikel kein Spielzeug ist.
- Beachten Sie den natürlichen Spieltrieb und die Experimentierfreudigkeit von Kindern. Verhindern Sie Situationen und Verhaltensweisen, die nicht für den Artikel vorgesehen sind.
- Der Artikel ist kein Kletter- oder Spielgerät! Stellen Sie sicher, dass sich Personen, insbesondere Kinder, nicht an dem Artikel hochziehen.
- Der Artikel muss bei Nichtgebrauch unzugänglich für Kinder gelagert werden.
- Reinigung und Benutzer-Wartung dürfen nicht von Kindern durchgeführt werden.

Verwendung

Quetschgefahr. Achten Sie beim Auf- und Zusammenklappen des Artikels auf Ihre Finger.

Tritt aufklappen (Abb. B)

1. Legen Sie den Artikel (1) inkl. Tragegriff (1c) so auf den Boden, dass die Standbeine (1b) inkl. Füße (1a) nach oben zeigen.
2. Drücken Sie den Arretierknopf (1d) und klappen das Standbein (1b) nach außen bis dieses in der dafür vorgesehenen Aussparung (1e) einrastet.

Wichtig: Das Standbein muss mit einem hörbaren Klickgeräusch einrasten.

3. Wiederholen Sie den Vorgang mit den 3 übrigen Standbeinen.

Tritt zusammenklappen (Abb. C)

- Drücken Sie die Arretierknöpfe (1d) und klappen Sie die Standbeine (1b) ein. Diese müssen in die vorgesehenen Aussparung (1f) einrasten.

Wichtig: Die Standbeine müssen mit einem hörbaren Klickgeräusch einrasten in die Aussparungen (1f) einrasten.

Liste der zu überprüfenden Teile

Bei regelmäßigen Überprüfungen muss Folgendes berücksichtigt werden:

- überprüfen, dass Schenkel (aufrechtstehende Teile) nicht verbogen, gekrümmt, verdreht, verbeult, gerissen, korrodiert oder verrottet sind;
- überprüfen, dass Schenkel um die Fixierpunkte für andere Teile in gutem Zustand sind;
- überprüfen, dass Befestigungen (wie z. B. Nieten, Schrauben, Bolzen) nicht fehlen und nicht lose oder korrodiert sind;
- überprüfen, dass Stufen nicht fehlen und nicht lose, stark abgenutzt, korrodiert oder beschädigt sind;
- überprüfen, dass Gelenke zwischen Vorder- und Rückseite nicht beschädigt, lose oder korrodiert sind;
- überprüfen, dass die Verriegelung in horizontaler Stellung bleibt, hintere Schienen und Eckversteifungen nicht fehlen und nicht verbogen, lose, korrodiert oder beschädigt sind;
- überprüfen, dass Sprossenhaken nicht fehlen, nicht beschädigt, lose oder korrodiert sind und sich ordnungsgemäß auf den Sprossen einhaken lassen;
- überprüfen, dass Führungsbügel nicht fehlen, nicht beschädigt, lose oder korrodiert sind und ordnungsgemäß in den Holm greifen;
- überprüfen, dass die Trittfüße/Fußkappen nicht fehlen und nicht lose, stark abgenutzt, korrodiert oder beschädigt sind;

- überprüfen, dass der gesamte Tritt frei von Verunreinigung ist (z. B. Schmutz, Farbe, Öl oder Fett);
- überprüfen, dass die Verriegelungsschnapper (wenn vorhanden) nicht beschädigt oder korrodiert sind und ordnungsgemäß funktionieren;
- überprüfen, dass keine Teile oder Befestigungen der Plattform (wenn vorhanden) fehlen und dass die Plattform nicht beschädigt oder korrodiert ist.
- Reparaturen und Wartungsarbeiten an dem Artikel müssen von einer sachkundigen Person und den Anleitungen des Herstellers entsprechend durchgeführt werden. ANMERKUNG: Eine fachkundige Person ist jemand, der über Kenntnisse verfügt, um Reparaturen oder Wartungsarbeiten durchzuführen, z. B. durch Teilnahme an einer Schulung des Herstellers.
- Bei Reparatur und Austausch von Teilen, wie z. B. Füßen, ist falls erforderlich der Hersteller oder Händler zu kontaktieren.

Ergibt eine der oben stehenden Überprüfungen kein zufriedenstellendes Ergebnis, sollte der Tritt NICHT benutzt werden.

Reparatur und Wartung

- Halten Sie den Artikel sauber und frei von fremden Materialien, da diese Materialien die Gelenke und die Funktion zerstören können.
- Ölen Sie regelmäßig den Gelenkmechanismus.

Transport und Lagerung

- Unsachgemäßer Umgang mit dem Artikel bei Transport und Lagerung kann zu Beschädigungen führen.
- Klappen Sie den Artikel nach der Verwendung sowie zur Lagerung und zum Transport zusammen.

- Sichern und befestigen Sie den Artikel während des Transports (z. B. auf Dachträgern oder im Auto), um Beschädigungen zu vermeiden.
- Tritte sollten in Übereinstimmung mit den Anleitungen des Herstellers gelagert werden.
- Lagern Sie den Artikel bei Nichtbenutzung immer trocken und sauber bei Raumtemperatur.
- Lagern Sie nichts auf dem Artikel.
- Lagern Sie den Artikel fern von Bereichen, in denen sein Zustand sich schnell verschlechtern könnte (z. B. Feuchtigkeit, hohe Temperaturen, der Witterung ausgesetzt).
- Lagern Sie den Artikel so, dass er keine Stolpergefahr und kein Hindernis darstellen kann.

- Tritte, die aus Thermoplast, duromerem Kunststoff und verstärktem Kunststoff bestehen oder diese Stoffe enthalten, sollten außerhalb von direkter Sonneneinstrahlung gelagert werden.

Reinigung

Nur mit einem feuchten Reinigungstuch reinigen und anschließend trockenwischen. **WICHTIG!** Nie mit scharfen Reinigungsmitteln reinigen.

Hinweise zur Entsorgung



Entsorgen Sie den Artikel und die Verpackungsmaterialien entsprechend den aktuellen örtlichen Vorschriften. Bewahren Sie Verpackungsmaterialien (wie z. B. Folienbeutel) für Kinder unerreichbar auf. Weitere Informationen zur Entsorgung des ausgedienten Artikels erhalten Sie bei Ihrer Gemeinde- oder Stadtverwaltung. Entsorgen Sie den Artikel und die Verpackung umweltschonend.



Der Recycling-Code dient der Kennzeichnung verschiedener Materialien zur Rückführung in den Wiederverwertungskreislauf (Recycling). Der Code besteht aus einem Recyclingsymbol für den Verwertungskreislauf und einer Nummer, die das Material kennzeichnet.

Hinweise zur Garantie und Serviceabwicklung

Der Artikel wurde mit großer Sorgfalt und unter ständiger Kontrolle produziert. DELTA-SPORT HANDELSKONTOR GmbH räumt privaten Endkunden auf diesen Artikel drei Jahre Garantie ab Kaufdatum (Garantiefrist) nach Maßgabe der folgenden Bestimmungen ein. Die Garantie gilt nur für Material- und Verarbeitungsfehler. Die Garantie erstreckt sich nicht auf Teile, die der normalen Abnutzung unterliegen und deshalb als Verschleißteile anzusehen sind (z. B. Batterien) sowie nicht auf zerbrechliche Teile wie

Schalter oder Teile, die aus Glas gefertigt sind. Ansprüche aus dieser Garantie sind ausgeschlossen, wenn der Artikel unsachgemäß oder missbräuchlich oder nicht im Rahmen der vorgesehenen Bestimmung oder des vorgesehenen Nutzungsumfangs verwendet wurde oder Vorgaben in der Anleitung/Anweisung nicht beachtet wurden, es sei denn, der Endkunde weist nach, dass ein Material- oder Verarbeitungsfehler vorliegt, der nicht auf einem der vorgenannten Umstände beruht. Ansprüche aus der Garantie können nur innerhalb der Garantiefrist unter Vorlage des Originalkassenbelegs geltend gemacht werden. Bitte bewahren Sie deshalb den Originalkassenbeleg auf. Die Garantiefrist wird durch etwaige Reparaturen aufgrund der Garantie, gesetzlicher Gewährleistung oder Kulanz nicht verlängert. Dies gilt auch für ersetzte und reparierte Teile.

Bitte wenden Sie sich bei Beanstandungen zunächst an die untenstehende Service-Hotline oder setzen Sie sich per E-Mail mit uns in Verbindung. Liegt ein Garantiefall vor, wird der Artikel von uns – nach unserer Wahl – für Sie kostenlos repariert, ersetzt oder der Kaufpreis erstattet. Weitere Rechte aus der Garantie bestehen nicht. Ihre gesetzlichen Rechte, insbesondere Gewährleistungsansprüche gegenüber dem jeweiligen Verkäufer, werden durch diese Garantie nicht eingeschränkt.

Abwicklung im Garantiefall

Um eine schnelle Bearbeitung Ihres Anliegens zu gewährleisten, folgen Sie bitte den folgenden Hinweisen:

- Bitte halten Sie für alle Anfragen den Kassenbon und die Artikelnummer (z. B. IAN 123456_7890) als Nachweis für den Kauf bereit.
- Die Artikelnummer entnehmen Sie bitte dem Typenschild am Artikel, einer Gravur am Artikel, dem Titelblatt Ihrer Anleitung (unten links) oder dem Aufkleber auf der Rück- oder Unterseite des Artikels.
- Sollten Funktionsfehler oder sonstige Mängel auftreten, kontaktieren Sie zunächst die nachfolgend benannte Serviceabteilung telefonisch oder nutzen Sie unser Kontaktformular, das Sie auf parksidediy.com in der Kategorie Service finden.
- Einen als defekt erfassten Artikel können Sie dann unter Beifügung des Kaufbelegs (Kassenbon) und der Angabe, worin der Mangel besteht und wann er aufgetreten ist, für Sie portofrei an die Ihnen mitgeteilte Serviceanschrift übersenden.



Auf parkside-diy.com können Sie diese und viele weitere Handbücher einsehen

und herunterladen. Mit diesem QR-Code gelangen Sie direkt auf parkside-diy.com. Wählen Sie Ihr Land aus, und suchen Sie über die Suchmaske nach den Anleitungen. Mittels Eingabe der Artikelnummer (z. B. IAN 123456_7890) gelangen Sie zur Anleitung für Ihren Artikel.

IAN: 458938_2401

Servicekontakt

- Ⓓ🇪 Kundenservice
Deutschland
Telefon: 08008855300
Kontaktformular auf
parkside-diy.com
Sitz: Deutschland
- Ⓐ🇹 Österreich
Telefon: 0800447750
Kontaktformular auf
parkside-diy.com
Sitz: Deutschland
- Ⓒ🇭 Schweiz
Telefon: 0800563601
Kontaktformular auf
parkside-diy.com
Sitz: Deutschland

Congratulations!

You have chosen to purchase a high-quality product. Familiarise yourself with the product before using it for the first time.



Read the following instructions for use carefully.

Use the product only as described and only for the given areas of application. Store these instructions for use carefully. When passing the product on to third parties, please also hand over all accompanying documents.

Scope of delivery/ Parts list (figs. A)

1 x steel stepladder (1)
1 x instructions for use

Technical data

Weight approx. 2.05kg
Maximum permissible load capacity: 150kg



Date of manufacture
(month/year): 06/2024

Intended use

This product has been designed for private use to help with climbing up indoors and can bear a maximum weight of up to 150kg. The product can be used to stand on to work for a short time.

Symbols used/ Safety instructions to prevent causing accidents



Warning, falling off the step



Follow the instructions

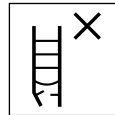

Inspect the step upon delivery. Inspect the step visually for damage and for safe use before use each time. Do not use a damaged step.



Maximum permissible load capacity



Do not use the step on an uneven or loose surface.



Avoid leaning out to the side.



Do not set up the step on contaminated ground.



Maximum number of users



Do not climb up or down while looking away.



Avoid jobs that put lateral strain on steps, e.g. drilling sideways through solid materials.



When using a step do not carry/wear any heavy or cumbersome equipment.

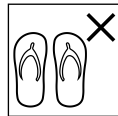

Do not climb on the step wearing unsuitable shoes.

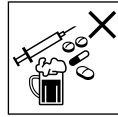

Do not use the step if you have physical limitations. When using the step, certain health conditions, taking of medications, and the misuse of alcohol or drugs can lead to safety risks.



Warning, electrical hazard.

Ascertain all risks due to electrical installations such as high-voltage overhead power lines

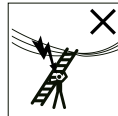

and other exposed electrical equipment in the work area and do not use the step if there is any risk posed by electric current.



Do not cross sideways from the step to some other surface.



Open the step fully before use.

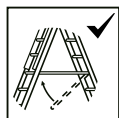

Open the step only with the spread stopper in place.



Steps may not be used as lean-to ladders unless they are so designed.



Horizontal surfaces similar to the platform of a step but not designed for that purpose (e.g., a worktop made of plastic) must be clearly marked on the surface (if required for construction purposes).

- Do not stay on the step too long without taking regular breaks (tiredness is a risk).
- Make sure that the step is suitable for the respective purpose.
- Do not use a step if soiled by wet paint, dirt, oil, or snow, for example.
- For professional use, a risk assessment must be carried out taking into account the legal provisions in the country of use.

- When positioning the step, be aware of the risk of a collision with e.g. pedestrians, vehicles, or doors. Whenever possible, lock any doors (but not emergency exits) and windows in the work area.
- Do not modify the step's design.
- Do not move the step while standing on it.
- Use steps that are non-conductive for any work that must be done underneath electric cables.

Danger to life!

- Never leave children unsupervised with the packaging material. Risk of suffocation.

Risk of injury to children!

- Children may not play with the product. Warn children specifically that the product is not a toy.
- Take into account children's natural instinct to play and sense of adventure. Prevent situations and behaviours for which the product is not intended.

- The product is not for climbing on or playing with! Make sure that people, especially children, do not pull themselves up on the product.
- When not in use, the product must be stored out of the reach of children.
- Cleaning and user maintenance may not be performed by children.

Use

Risk of trapping fingers Mind your fingers when opening and closing the product.

Opening the stepladder (fig. B)

1. Lay the product (1) including carrying handle (1c) on the ground so that the legs (1b) including feet (1a) face upwards.
2. Press the lock button (1d) and fold the leg (1b) out until it clicks into the recess (1e) provided for that purpose.

Important: The leg must click into position audibly.

3. Repeat the procedure with the other 3 legs.

Closing the stepladder (fig. C)

- Press the lock buttons (1d) and fold the legs (1b) up. These must snap into the recess (1f) provided.

Important: The legs must snap audibly into the recesses (1f).

List of parts to be checked

When doing regular checks the following items must be taken into consideration:

- check that legs (parts standing upright) are not twisted, bent, warped, dented, cracked, corroded, or dilapidated;
- check that legs are in good condition to be used as fixation points for other parts;
- check that fasteners (welds, screws, bolts, etc.) are not missing, loose, or corroded;
- check that no stairs are missing and are not loose, heavily worn, corroded, or damaged;

- check that hinges between back and front sides are not damaged, loose, or corroded;
- check that the lock stays in horizontal position, no rear bars and corner braces are missing and are not bent, loose, corroded, or damaged;
- check that there are no rung hooks missing, damaged, loose or corroded and that they can be hooked onto the rungs properly;
- check that guide brackets are not missing, damaged, loose or corroded and that they latch into the strut correctly;
- check that step feet/base caps are not missing, loose, heavily worn, corroded, or damaged;
- check that the entire step is free from contaminants (dirt, paint, oil, grease, etc.);
- check that the locking catches (if there are any) are not damaged or corroded and that they function correctly;

- check that no platform parts or fasteners are missing and that the platform (if there are any) is not damaged or corroded.

Should any of the checks listed above prove unsatisfactory, the step should NOT be used.

Repair and maintenance

- Keep the product clean and free from foreign materials since these materials can destroy hinges and their functioning.
- Oil the hinging mechanism regularly.
- Repairs and maintenance of the product must be performed by a professional and in accordance with the instructions.
NOTE: A professional is someone who has the knowledge of performing repairs or maintenance work, by having attended a manufacturer's training session, for instance.

- For repair and replacement of parts such as feet, for example, it may be necessary to contact the manufacturer or dealer.

Transport and storage

- Improper handling of the product during transport and storage can lead to damage.
- Close the product up after use, for storage, and transport.
- Secure and fasten down the product during transport (e.g. on roof carriers or in the car) to prevent damage.
- Steps should be stored in accordance with the manufacturer's instructions.
- When not in use, always store the product clean and dry at room temperature.
- Do not store anything on the product.
- Store the product away from areas in which its condition might rapidly deteriorate (e.g. exposed to humidity, high temperatures, bad weather).

- Store the product so that it cannot be tripped over or be in someone's way.
- Steps made of thermoplastic, thermosetting plastic, and reinforced plastic, or containing these materials, should be stored away from direct sunlight.

Cleaning

Only clean the product with a damp cloth and wipe dry afterwards.

IMPORTANT! Never clean the product with harsh cleaning agents.

Disposal



Dispose of the product and packaging materials in accordance with current local regulations.

Store the packaging materials (foil bags, for example) out of the reach of children. For further information about disposal of the product no longer needed, contact your local council. Dispose of the product and the packaging in an environmentally friendly manner.



The Recycling Code distinguishes different materials to be returned for recycling. The Code consists of the recycling symbol for the recycling process and a number that identifies the material.

Notes on the guarantee and service handling

The product was produced with great care and under continuous quality control. DELTA-SPORT HANDELS-KONTOR GmbH gives private end customers a three-year guarantee on this product from the date of purchase (guarantee period) in accordance with the following provisions. The guarantee is only valid for material and manufacturing defects. The guarantee does not cover parts subject to normal wear and tear that are thus considered wear parts (e.g. batteries) or fragile parts such as switches, rechargeable batteries, or parts made of glass.

Claims under this guarantee are excluded if the product has been used incorrectly, improperly, or contrary to the intended purpose, or if the provisions in the instructions for use were not observed, unless the end customer proves that a material or manufacturing defect exists that was not caused by one of the aforementioned circumstances.

Claims under the guarantee can only be made within the guarantee period by presenting the original sales receipt. Please therefore keep the original sales receipt. The guarantee period is not extended by any repairs carried out under the guarantee, under statutory guarantees, or as a gesture of goodwill. This also applies to replaced and repaired parts.

If you wish to make a claim please first contact the service hotline mentioned below or contact us by e-mail. If there is a guarantee case,

then the product will be repaired or replaced free of charge to you or the purchase price will be refunded, depending on our choice. Your legal rights, in particular guarantee claims against the respective seller, are not limited by this guarantee.

Warranty handling

To ensure rapid processing of your case please follow the following instructions:

- For all inquiries keep the sales receipt and product number (e.g. IAN 123456 7890) handy as proof of purchase.
- You will find the product number on the product label, on an engraving on the product, on the title page of your instructions (bottom left) or on the sticker on the back or bottom of the product.
- Should any functional problem or other defects occur, first contact the service department named below by telephone or use our contact form,

which you will find at parkside-diy.com under service categories.

- Once the product is determined to be defective, you can then attach the proof of purchase (sales receipt) and state the nature of the defect and when it occurred and send it, postage free for you, to the address of the service department of which you have been notified.

-  At parkside-diy.com you can find and download these and many other manuals. With this QR code you can directly access parkside-diy.com. Select your country and use the search template to look for the operating instructions. By entering the product number (e.g. IAN 123456 7890) you access the operating instructions for your product.

IAN: 458938_2401

Service contact

- ① Customer Service
United Kingdom
Telephone: 08000518970
Contact form at
parkside-diy.com
Location: Germany
- ② Customer Service Ireland
Telephone: 1800851251
Contact form at
parkside-diy.com
Location: Germany

Félicitations !

Vous venez d'acquérir un article de grande qualité. Avant la première utilisation, familiarisez-vous avec l'article.



Pour cela, veuillez lire attentivement la notice d'utilisation suivante.

Utilisez l'article uniquement comme indiqué et pour les domaines d'utilisation mentionnés. Conservez bien cette notice d'utilisation. Si vous cédez l'article à un tiers, veillez à lui remettre l'ensemble de la documentation.

Contenu de la livraison /Liste des composants (fig. A)

1 escabeau en acier (1)

1 notice d'utilisation

Données techniques

Poids : env. 2,05 kg

Charge maximale admise : 150 kg



Date de fabrication (mois/année) : 06/2024

Utilisation conforme

Cet article est conçu comme une échelle à utiliser à l'intérieur pour un usage privé et pouvant supporter jusqu'à une charge maximale de 150 kg. L'article peut être utilisé comme support pour des activités de courte durée.

Symboles utilisés/ Consignes de sécurité pour éviter les causes d'accidents



Avertissement, chute de l'escabeau



Lire les instructions

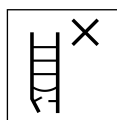

Vérifier l'état de l'escabeau avant la première utilisation

Avant chaque

utilisation, contrôler visuellement l'escabeau pour vérifier qu'il n'est pas endommagé et qu'il peut être utilisé en toute sécurité. Ne pas utiliser d'escabeau endommagé.

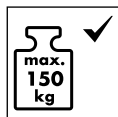

Charge maximale admise

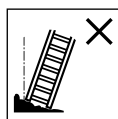

Ne pas utiliser l'escabeau sur une surface non nivelée ou instable.



Éviter de se pencher sur le côté.

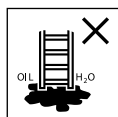

Ne pas installer l'escabeau sur un sol qui présente des impuretés.



Nombre maximal d'utilisateurs



Ne pas monter ou descendre de l'escabeau en regardant ailleurs.



Éviter les travaux générant un poids qui ferait pencher l'escabeau sur le côté, p. ex. si des matériaux solides sont percés de manière latérale

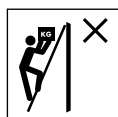

Lors de l'utilisation d'un escabeau, ne pas porter d'équipement lourd ou encombrant.

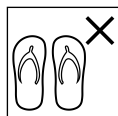

Ne pas monter sur l'escabeau avec des chaussures non adaptées.



Ne pas utiliser l'escabeau en cas d'incapacité physique. Certaines conditions de santé, la prise de médicaments ou l'abus d'alcool ou de drogues peuvent entraîner un risque pour la sécurité lors de l'utilisation de l'escabeau.



Avertissement, danger électrique.

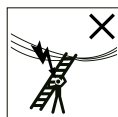

Identifier tous les risques liés aux équipements électriques dans la zone de travail,

p. ex. les lignes aériennes à haute tension ou d'autres équipements électriques exposés, et ne pas utiliser l'escabeau en cas de risques liés au courant électrique.



Ne pas descendre latéralement de l'escabeau sur une autre surface.



Ouvrir complètement l'escabeau avant de l'utiliser.

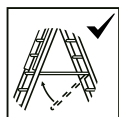

N'utiliser l'escabeau qu'avec la barre d'écartement correctement bloquée.



Les escabeaux ne doivent pas être utilisés comme des échelles simples, à moins qu'ils ne soient conçus à cet effet.



Les surfaces horizontales qui ressemblent à la plateforme d'un escabeau, mais qui ne sont pas conçues pour cela (p. ex., une tablette d'appoint en plastique), doivent être clairement différenciées sur leur surface (si la forme de la structure l'exige).

- Ne pas rester trop longtemps sur l'escabeau et faire régulièrement des pauses (ne pas sous-estimer le risque de fatigue).

- S'assurer que l'escabeau est adapté à son utilisation.
- Ne pas utiliser un escabeau souillé, p. ex. par de la peinture humide, de la saleté, de l'huile ou de la neige.
- Dans le cadre d'une utilisation professionnelle, une évaluation des risques doit être effectuée en tenant compte de la législation du pays d'utilisation.
- Lorsque l'escabeau est installé, faites attention au risque de collision, p. ex. avec des piétons, des véhicules ou des portes. Dans la mesure du possible, verrouiller les portes (sauf issues de secours) et les fenêtres présentes dans la zone de travail.
- Ne pas apporter de modifications à la structure de l'escabeau.
- Ne pas déplacer l'escabeau si quelqu'un se trouve dessus.
- Si des travaux sous tension électrique ne peuvent être évités, utiliser des escabeaux dont le matériau est isolant.

Danger de mort !

- Ne laissez jamais des enfants manipuler le matériau d'emballage sans surveillance. Danger d'étouffement.

Danger de blessure pour les enfants !

- Les enfants ne doivent pas jouer avec l'article. Communiquez bien aux enfants que cet article n'est pas un jouet.
- Gardez en mémoire que les enfants disposent d'une tendance naturelle au jeu et à l'expérimentation. Empêchez les situations et les comportements qui ne sont pas prévus pour l'article.
- L'article n'est pas un appareil d'escalade ni de jeu ! Veillez à ce que personne, en particulier les enfants, ne se hisse sur l'article.
- L'article doit être rangé hors de portée des enfants lorsqu'il n'est pas utilisé.
- Le nettoyage et l'entretien relevant de l'utilisateur ne doivent pas être réalisés par des enfants.

Utilisation

Risque de pincement. Attention à vos doigts lorsque vous dépliez et repliez l'article.

Déplier l'escabeau (fig. B)

1. Posez l'article (1) avec la poignée de transport (1c) sur le sol de telle manière que les pieds (1b), y compris leurs extrémités (1a), soient orientés vers le haut.
2. Appuyez sur le bouton d'arrêt (1d) et dépliez le pied (1b) vers l'extérieur jusqu'à ce qu'il s'emboîte dans l'encoche (1e) prévue à cet effet.

Important : Le pied doit s'emboîter en émettant un clic audible.

3. Répétez l'opération avec les 3 autres pieds.

Replier l'escabeau (fig. C)

- Appuyez sur les boutons d'arrêt (1d) et repliez les pieds (1b). Ceux-ci doivent s'emboîter dans l'encoche (1f) prévue à cet effet.

Important : Les pieds doivent s'emboîter dans les encoches (1f) avec un clic audible.

Liste des pièces à vérifier

Veillez procéder à des vérifications régulières en tenant compte des éléments suivants :

- Vérifier que les montants (barres portantes de la structure) ne sont pas déformés, courbés, tordus, cabossés, fissurés, corrodés ni moisis.
- Vérifier que les montants autour des points de fixation des autres pièces sont en bon état.
- Vérifier qu'il ne manque aucune fixation (telles que rivets, vis, boulons) et que ces dernières ne sont pas desserrées ni corrodées.
- Vérifier qu'il ne manque aucune marche et que celles-ci ne sont pas desserrées, fortement usées, corrodées ni endommagées.
- Vérifier que les charnières entre l'avant et l'arrière ne sont pas endommagées, desserrées ni corrodées.
- Vérifier que le verrouillage reste en position horizontale, qu'il ne manque aucune glissière arrière ou raidisseur d'angle, que ces derniers ne sont pas tordus, desserrés, corrodés ni endommagés.
- Vérifier qu'il ne manque aucun crochet aux échelons, que ceux-ci ne sont pas endommagés, desserrés ni corrodés et qu'ils s'accrochent correctement sur les échelons.
- Vérifier qu'il ne manque aucun support de guidage, que ceux-ci ne sont pas endommagés, desserrés ni corrodés et qu'ils s'engagent correctement dans le longeron.
- Vérifier qu'il ne manque aucun pied / capuchon antidérapant et qu'ils ne sont pas desserrés, fortement usés, corrodés ni endommagés.
- Vérifier que l'ensemble de l'escabeau est exempt d'impuretés (p. ex. saleté, peinture, huile ou graisse).

- Vérifier que les loquets de verrouillage (s'il y en a) ne sont pas endommagés ni corrodés et qu'ils fonctionnent correctement.
- Vérifier qu'il ne manque aucune pièce ou fixation de la plateforme (s'il y en a) et que la plateforme n'est pas endommagée ni corrodée.

Si lors de la vérification, l'un des critères énoncés ci-dessus n'est pas rempli de manière satisfaisante, l'escalabeau ne doit PAS être utilisé.

Réparation et entretien

- Gardez l'article propre et exempt de matériaux étrangers, car ces matériaux peuvent détériorer les charnières et nuire au fonctionnement.
- Huilez régulièrement le mécanisme des charnières.
- Les réparations et l'entretien de l'article doivent être effectués par une personne compétente et conformément aux instructions du fabricant.

REMARQUE : On entend par « personne compétente » une personne qui dispose des connaissances nécessaires pour effectuer des réparations ou des travaux d'entretien, laquelle aurait, p. ex., participé à une formation donnée par le fabricant.

- En cas de réparation ou de remplacement de pièces, comme p. ex. les pieds, il peut être nécessaire de contacter le fabricant ou le revendeur.

Transport et stockage

- Une manipulation inappropriée de l'article lors du transport et du stockage peut entraîner des dommages.
- Repliez l'article après utilisation ainsi que pour le stockage et le transport.
- Sécurisez et immobilisez l'article pendant le transport (p. ex. sur une galerie de toit ou dans une voiture) afin d'éviter tout dommage.

- Les escabeaux doivent être stockés conformément aux instructions du fabricant.
- Lorsque vous n'utilisez pas l'article, rangez-le toujours dans un endroit sec et propre à une température ambiante.
- Ne stockez rien sur l'article.
- Ne stockez pas l'article dans des endroits où son état pourrait se détériorer rapidement (p. ex. humidité, températures élevées, exposition aux intempéries).
- Stockez l'article de telle manière que personne ne puisse trébucher dessus et qu'il ne représente un obstacle pour personne.
- Les escabeaux en thermoplastique, en plastique thermodurcissable et en plastique renforcé, ou contenant l'un de ces matériaux, doivent être stockés à l'abri de la lumière directe du soleil.

Nettoyage

Nettoyez l'article uniquement avec un chiffon de nettoyage humide, puis l'essuyez.

IMPORTANT ! Ne jamais laver avec des produits de nettoyage agressifs.

Mise au rebut

*  Ce produit est recyclable. Il est soumis à la responsabilité élargie du fabricant et est collecté séparément.

 Éliminez le produit et les matériaux d'emballage conformément aux réglementations locales actuelles en vigueur. Conservez les matériaux d'emballage (comme les sachets en plastique) hors de portée des enfants. Vous obtiendrez plus d'informations relatives à l'élimination du produit usagé auprès de votre commune ou de votre municipalité. Éliminez le produit et l'emballage dans le respect de l'environnement.



Le code de recyclage est utilisé pour identifier les différents matériaux à retourner dans le cycle de recyclage.

Ce code se compose du symbole de recyclage, représentant le cycle de recyclage ainsi que d'un numéro identifiant le matériau.

Indications concernant la garantie et le service après-vente

L'article a été produit avec grand soin et sous un contrôle constant.

DELTA-SPORT HANDELS-KONTOR GmbH accorde au client final privé une garantie de trois ans sur cet article à compter de la date d'achat (période de garantie) conformément aux dispositions suivantes. La garantie ne vaut que pour les défauts de matériaux et de fabrication. La garantie ne couvre pas les pièces soumises à une usure normale, lesquelles doivent donc être considérées comme des pièces d'usure (comme p. ex., les piles), de même qu'elle ne couvre pas les pièces fragiles, telles que les interrupteurs ou les pièces fabriquées en verre.

Les réclamations au titre de cette garantie sont exclues si l'article a été utilisé de manière abusive ou inappropriée, hors du cadre de son usage ou du champ d'application prévu ou si les instructions de la notice d'utilisation n'ont pas été respectées, à moins que le client final ne prouve que l'article présentait un défaut de matériau ou de fabrication n'étant pas dû à l'une des conditions mentionnées ci-dessus.

Les réclamations au titre de la garantie ne peuvent être adressées pendant la période de garantie qu'en présentant le ticket de caisse original. Veuillez pour cela conserver le ticket de caisse original. Ceci s'applique également aux pièces remplacées et réparées.

Si vous avez des plaintes à formuler, veuillez d'abord contacter le service d'assistance téléphonique ci-dessous ou nous contacter par courrier électronique.

Si le cas est couvert par la garantie, nous nous engageons - à notre appréciation - à réparer ou à remplacer l'article gratuitement pour vous ou à vous rembourser le prix d'achat. Aucun autre droit ne découle de la garantie.

Vos droits légaux, en particulier les droits de garantie contre le vendeur concerné, ne sont pas limités par cette garantie.

***Article L217-16 du Code de la consommation**

Lorsque l'acheteur demande au vendeur, pendant le cours de la garantie commerciale qui lui a été consentie lors de l'acquisition ou de la réparation d'un bien meuble, une remise en état couverte par la garantie, toute période d'immobilisation d'au moins sept jours vient s'ajouter à la durée de la garantie qui restait à courir. Cette période court à compter de la demande d'intervention de l'acheteur ou de la mise à disposition pour réparation du bien en

cause, si cette mise à disposition est postérieure à la demande d'intervention. Indépendamment de la garantie commerciale souscrite, le vendeur reste tenu des défauts de conformité du bien et des vices rédhibitoires dans les conditions prévues aux articles L217-4 à L217-13 du Code de la consommation et aux articles 1641 à 1648 et 2232 du Code Civil.

Article L217-4 du Code de la consommation

Le vendeur livre un bien conforme au contrat et répond des défauts de conformité existant lors de la délivrance.

Il répond également des défauts de conformité résultant de l'emballage, des instructions de montage ou de l'installation lorsque celle-ci a été mise à sa charge par le contrat ou a été réalisée sous sa responsabilité.

Article L217-5 du Code de la consommation

Le bien est conforme au contrat :

1° S'il est propre à l'usage habituellement attendu d'un bien semblable et, le cas échéant :

- s'il correspond à la description donnée par le vendeur et posséder les qualités que celui-ci a présentées à l'acheteur sous forme d'échantillon ou de modèle ;
- s'il présente les qualités qu'un acheteur peut légitimement attendre eu égard aux déclarations publiques faites par le vendeur, par le producteur ou par son représentant, notamment dans la publicité ou l'étiquetage ;

2° Ou s'il présente les caractéristiques définies d'un commun accord par les parties ou être propre à tout usage spécial recherché par l'acheteur, porté à la connaissance du vendeur et que ce dernier a accepté.

Article L217-12 du Code de la consommation

L'action résultant du défaut de conformité se prescrit par deux ans à compter de la délivrance du bien.

Article 1641 du Code civil

Le vendeur est tenu de la garantie à raison des défauts cachés de la chose vendue qui la rendent impropre à l'usage auquel on la destine, ou qui diminuent tellement cet usage que l'acheteur ne l'aurait pas acquise, ou n'en aurait donné qu'un moindre prix, s'il les avait connus.

Article 1648 1er alinéa du Code civil

L'action résultant des vices rédhibitoires doit être intentée par l'acquéreur dans un délai de deux ans à compter de la découverte du vice.

Les pièces détachées indispensables à l'utilisation du produit sont disponibles pendant la durée de la garantie du produit.

*n'est valable que pour la France

Traitement de la garantie

Afin que nous puissions vous garantir un traitement rapide de votre demande, veuillez suivre les instructions suivantes :

- Pour toute demande, veuillez avoir le ticket de caisse et le numéro d'article (p. ex. IAN 123456_7890) à portée de main en tant que justificatif d'achat.
- Vous trouverez le numéro d'article sur la fiche signalétique de l'article, sur une inscription gravée sur l'article, sur la page de titre de votre notice explicative (en bas à gauche) ou sur l'autocollant au dos ou en dessous de l'article.
- En cas d'erreurs de fonctionnement ou d'autres défauts, contactez d'abord le service après-vente indiqué ci-dessous par téléphone ou utilisez notre formulaire de contact que vous trouverez sur le site parkside-diy.com dans la catégorie Service.

- Vous pourrez ensuite envoyer votre article jugé défectueux à l'adresse de service qui vous a été communiquée, sans frais de port, en y joignant le justificatif d'achat (ticket de caisse) et en indiquant en quoi consiste le défaut et quand il est survenu.

-  Sur parkside-diy.com, vous pouvez consulter et télécharger la présente notice

ainsi que de nombreuses autres. Ce code QR vous permet d'accéder directement à parkside-diy.com. Sélectionnez votre pays et utilisez le champ de recherche pour trouver des notices d'utilisation. En saisissant le numéro d'article (p. ex. IAN 123456_7890), vous accéderez à la notice d'utilisation de votre article.

IAN: 458938_2401

Contact service

Ⓡ Service après-vente
France
Téléphone : 0800907612
Formulaire de contact sur
parkside-diy.com
Siège : Allemagne

Ⓡ Service après-vente
Belgique
Téléphone : 080012614
Formulaire de contact sur
parkside-diy.com
Siège : Allemagne

Gefeliciteerd!

Met uw aankoop hebt u voor een hoogwaardig artikel gekozen. Zorg ervoor dat u voor het eerste gebruik met het artikel vertrouwd raakt.



Lees hiervoor de volgende gebruiksaanwijzing zorgvuldig door.

Gebruik het artikel alleen zoals omschreven en voor het aangegeven doel. Bewaar deze gebruiksaanwijzing goed. Geef alle documenten mee als u het artikel aan iemand anders geeft.

In het leveringspakket inbegrepen/overzicht van de onderdelen (afb. A)

1 x stalen trapje (1)
1 x gebruiksaanwijzing

Technische gegevens

Gewicht: ca. 2,05 kg
Hoogst mogelijk laadvermogen: 150 kg



Productiedatum
(maand/jaar): 06/2024

Voorgeschreven gebruik

Dit artikel dient als klimhulpmiddel voor privégebruik binnen en is tot max. 150 kg belastbaar. Het artikel kan als standplaats bij kortstondige werkzaamheden gebruikt worden.

Gebruikte symbolen/ veiligheidsinstructies ter voorkoming van oorzaken van ongevallen



Waarschuwing, val van het trapje



Handleiding in acht nemen

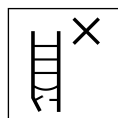

Trapje na levering controleren. Telkens vóór gebruik visuele controle van het trapje op beschadiging en veilig gebruik. Geen beschadigd trapje gebruiken.



hoogst mogelijk laadvermogen

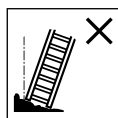

Het trapje niet op een oneffen of losse ondergrond gebruiken.



Zijwaarts leunen uit het trapje vermijden.

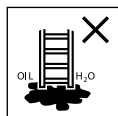

Het trapje niet op een verontreinigde ondergrond opstellen.



hoogst mogelijk aantal gebruikers



Niet met afgewend gezicht op het trapje stappen of ervan afstappen.



Vermijd werkzaamheden die een zijdelingse belasting bij trapjes veroorzaken, bv. zijdelings boren door vaste materialen.

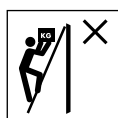

Bij gebruik van een trapje geen uitrusting dragen die zwaar of onpraktisch is.

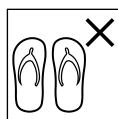

Heet trapje niet met ongeschikte schoenen beklimmen.



Het trapje in geval van lichamelijke beperkingen niet gebruiken. Bepaalde gezondheidstoestanden, inname van medicamenten, misbruik van alcohol of drugs kunnen bij het gebruik van het trapje tot een gevaar voor de veiligheid leiden.



Waarschuwing, elektrisch gevaar.

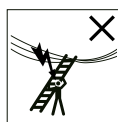

Identificeer alle risico's van elektrische apparatuur in de werkruimte, bv. bovengrondse

hoogspanningsleidingen of andere blootgestelde elektrische apparatuur en gebruik het trapje niet als er risico's door elektrische stroom bestaan.



Niet zijwaarts van het trapje op een ander oppervlak stappen.



Het trapje vóór gebruik volledig openen.



Het trapje alleen met ingelegde spreidbeveiliging gebruiken.



Trapjes mogen niet als aanleunladders gebruikt worden, tenzij ze daarvoor voorzien zijn.



Horizontale oppervlakken die op het platform van een trapje lijken maar niet daarvoor voorzien zijn (bv. werkplank van kunststof), moeten duidelijk op het oppervlak gemarkeerd zijn (indien vanuit constructief oogpunt noodzakelijk).

- Niet te lang zonder regelmatige onderbrekingen op het trapje blijven (vermoeidheid is een risico).
- Vergewis u ervan dat het trapje voor het betreffende gebruik geschikt is.

- Een verontreinigd trapje, bv. door natte verf, vuil, olie of sneeuw, niet gebruiken.
- In het kader van professioneel moet een risicobeoordeling uitgevoerd worden die rekening houdt met de rechtsvoorschriften in het land van gebruik.
- Wanneer het trapje in positie gebracht wordt, dient er gelet te worden op het risico op een botsing, bv. met voetgangers, voertuigen of deuren. Indien mogelijk, deuren (nooduitgangen echter niet) en ramen in de werkruimte vergrendelen.
- De constructie van het trapje niet wijzigen.
- Terwijl men op het trapje staat, mag men dit niet bewegen.
- Voor onvermijdelijke werkzaamheden onder elektrische spanning niet-geleidende trapjes gebruiken.

Levensgevaar!

- Laat kinderen nooit zonder toezicht met het verpakkingsmateriaal. Er bestaat verstikkingsgevaar.

Gevaar voor blessures voor kinderen!

- Kinderen mogen niet met het artikel spelen. Wijs kinderen er in het bijzonder op dat het artikel geen speelgoed is.
- Neem de natuurlijke spelen- en experimenteerdrang van kinderen in acht. Verhinder situaties en gedragingen die niet voor het artikel voorzien zijn.
- Het artikel is geen klim- of speeltoestel! Vergewis u ervan dat personen, in het bijzonder kinderen, zich niet aan het artikel optrekken.
- Het artikel moet bij niet-gebruik buiten het bereik van kinderen opgeborgen worden.
- Reiniging en gebruiker-sonderhoud mogen niet door kinderen uitgevoerd worden.

Gebruik

Pletgevaar. Let bij het openen inklappen van het artikel op uw vingers.

Trapje openklappen (afb. B)

1. Leg het artikel (1) incl. draaggreep (1c) zodanig op de grond, dat de poten (1b) incl. voetstukken (1a) naar boven wijzen.
2. Druk de vergrendelknop (1d) in en klap de poot (1b) naar buiten totdat deze in de daarvoor voorziene uitsparing (1e) vastklikt.

Belangrijk: De poot moet met een hoorbaar klikgeluid vastklikken.

3. Herhaal het proces met de 3 overige poten.

Trapje inklappen (afb. C)

- Druk de vergrendelknoppen (1d) in en klap de poten (1b) in. Deze moeten in de voorziene uitsparing (1f) vastklikken.

Belangrijk: De poten moeten met een hoorbaar klikgeluid in de uitsparingen (1f) vastklikken.

Lijst met de te controleren onderdelen

Bij regelmatige controles moet er met het volgende rekening gehouden worden:

- controleren dat de poten (rechtopstaande onderdelen) niet krom, gebogen, verdraaid, gedeukt, gescheurd, verroest of rot geworden zijn;
- controleren dat poten rond de fixatiepunten voor andere onderdelen zich in een goede staat bevinden;
- controleren dat bevestigingen (zoals bv. klinknagels, schroeven, bouten) niet ontbreken en niet los of verroest zijn;
- controleren dat treden niet ontbreken en niet los, in ruime mate versleten, verroest of beschadigd zijn;
- controleren dat scharnieren tussen voor- en achterzijde niet beschadigd, los of verroest zijn;
- controleren dat de vergrendeling in de horizontale stand blijft, achterste rails en hoekplaten niet ontbreken en niet kromgebogen, los, verroest of beschadigd zijn;
- controleren dat geen sporthaken ontbreken, niet beschadigd, los of verroest zijn en zoals voorgeschreven op de sporten ingehaakt kunnen worden;
- controleren dat geleidebeugels niet ontbreken, niet beschadigd, los of verroest zijn en zoals voorgeschreven in de drager grijpen;
- controleren dat de trapvoeten/ voetdoppen niet ontbreken en niet los, in ruime mate versleten, verroest of beschadigd zijn;
- controleren dat het complete trapje vrij is van verontreiniging (bv. vuil, verf, olie of vet);
- controleren dat de vergrendelinrichtingen (indien voorhanden) niet beschadigd of verroest zijn en zoals voorgeschreven functioneren;

- controleren dat er geen onderdelen of bevestigingen van het platform (indien voorhanden) ontbreken en dat het platform niet beschadigd of verroest is.

Levert één van de bovenstaande controles geen bevredigend resultaat op, dan mag het trapje NIET gebruikt worden.

Reparatie en onderhoud

- Houd het artikel schoon en vrij van vreemde materialen, omdat deze de scharnieren kunnen vernielen en vanuit functioneel oogpunt nadelig kunnen beïnvloeden.
- Smeer het scharniermechanisme regelmatig met olie.
- Reparaties en onderhoudswerkzaamheden aan het artikel moeten door een vakkundig persoon en volgens de aanwijzingen van de fabrikant uitgevoerd worden.

OPMERKING: Een vakkundig persoon is iemand die over kennis beschikt, bv. door deelname aan een door de fabrikant geboden opleiding, om reparaties of onderhoudswerkzaamheden uit te voeren.

- Bij reparatie en vervanging van onderdelen, bv. de voeten, dient indien nodig de fabrikant of dealer gecontacteerd te worden.

Transport en opslag

- Onvakkundige omgang met het artikel bij transport en opslag kan tot beschadigingen leiden.
- Klap het artikel na gebruik en ook voor de opslag en het transport in.
- Beveilig en bevestig het artikel tijdens het transport (bv. op dakdragers of in de auto) om beschadigingen te vermijden.
- Trapjes dienen in overeenstemming met de handleidingen van de fabrikant opgeborgen te worden.

- Bewaar het artikel wanneer u dit niet gebruikt altijd droog en schoon op kamertemperatuur.
- Leg niets op het artikel.
- Bewaar het artikel niet in ruimtes waar de staat ervan snel zou kunnen verslechteren (bv. blootgesteld aan vochtigheid, hoge temperaturen, weersinvloeden).
- Berg het artikel zodanig op, dat het geen struikelgevaar kan veroorzaken en geen hindernis kan vormen.
- Trapjes die uit thermoplast, duroplast kunststof en versterkte kunststof bestaan of deze materialen bevatten, dienen buiten direct zonlicht opgeborgen te worden.

Reiniging

Reinig het artikel alleen met een vochtige schoonmaakdoek en droog het vervolgens af.

BELANGRIJK! Reinig nooit met agressieve reinigingsmiddelen.

Afvalverwerking



Voer het artikel en de verpakkingsmaterialen af in overeenstemming met de actuele lokale voorschriften. Berg verpakkingsmaterialen (zoals bv. foliezakjes) op buiten het bereik van kinderen. Bijkomende informatie over de afvoer van het onbruikbaar geworden artikel krijgt u bij uw gemeente- of stadsbestuur. Voer het artikel en de verpakking milieuvriendelijk af.



De recyclingcode dient om verschillende materialen voor recyclingdoeleinden te kenmerken. De code bestaat uit een recyclingssymbool voor de recyclingcyclus en een nummer dat het materiaal kenmerkt.

Opmerkingen over garantie en serviceafhandeling

Het artikel werd met de grootste zorgvuldigheid en onder permanent toezicht geproduceerd. De firma DELTA-SPORT HANDELS-KONTOR GmbH verleent particuliere eindklanten op dit artikel drie jaar garantie, te rekenen vanaf de datum van aankoop (garantietermijn) en dit op grond van de volgende bepalingen. De garantie geldt alleen voor materiaal- en verwerkingsfouten. De garantie is niet van toepassing op onderdelen die aan een normale slijtage onderhevig zijn en daarom als niet-slijtvaste onderdelen te beschouwen zijn (bv. batterijen) en evenmin op breekbare onderdelen, bv. schakelaars, accu's of onderdelen die van glas gemaakt zijn. Uit de garantie voortvloeiende claims zijn uitgesloten als het artikel onvakkundig, verkeerd of niet in het kader van de voorziene

bepaling of in het kader van het voorziene gebruiksdoel-einde gebruikt werd of indien richtlijnen in de gebruiksaanwijzing niet in acht genomen werden, tenzij de eindklant aantoont dat er sprake is van een materiaal- of verwerkingsfout die niet op één van de hoger vermelde omstandigheden gebaseerd is. Uit de garantie voortvloeiende claims kunnen alleen tijdens de garantieperiode op vertoon van de originele kassabon ingediend worden. Gelieve daarom de originele kassabon te bewaren. De garantieperiode wordt door eventuele reparaties op grond van de garantie, wettelijke waarborg of coulance niet verlengd. Dit geldt ook voor vervangen en gerepareerde onderdelen. Gelieve u bij klachten in eerste instantie tot de hieronder vermelde servicehotline te richten of met ons per e-mail contact op te nemen.

Is er sprake van een garantiegeval, dan wordt het artikel door ons – naar onze keuze – voor u gratis gerepareerd, wordt het vervangen of wordt de aankoopsom terugbetaald. Verdere rechten op grond van de garantie bestaan niet. Uw wettelijke rechten, in het bijzonder rechten op garantie tegenover de betreffende verkoper, worden door deze garantie niet beperkt.

Afwikkeling in een garantiegeval

Gelieve, om een snelle behandeling van uw verzoek te garanderen, aan de volgende aanwijzingen gevolg te geven:

- Gelieve voor alle aanvragen de kassabon en het artikelnummer (bv. IAN 123456_7890) als bewijs van de aankoop klaar te houden.
- Gelieve het artikelnummer op het typeplaatje aan het artikel, aan een gravure aan het artikel, op de voorpagina van uw handleiding (onderaan links) of op het

etiket aan de achter- of onderzijde van het artikel terug te vinden.

- Als er zich functionele fouten of andere gebreken voordoen, contacteert u in eerste instantie de hierna vernoemde serviceafdeling telefonisch of maakt u gebruik van ons contactformulier dat u op der parkside-diy.com in de categorie “Service” vindt.
- Een als defect geregistreerd artikel kunt u dan mits toevoeging van het bewijs van aankoop (kassabon) en met de vermelding, waaruit het gebrek bestaat en wanneer het zich voorgedaan heeft, voor u portovrij aan het u meegeedeelde serviceadres zenden.



Op parkside-diy.com kunt u dit en nog veel andere handboeken en

downloaden.

Met deze QR-code geraakt u direct op parkside-diy.com. Selecteer uw land en zoek via het zoekvenster naar de bedieningshandleidingen. Door het artikelnummer (bv. IAN 123456_7890) in te voeren, geraakt u tot de bedieningshandleiding voor uw artikel.

Servicecontact

NL Klantenservice Nederland

Telefoon: 08000229556

Contactformulier op
parkside-diy.com

Maatschappelijke zetel:
Duitsland

BE Klantenservice België

Telefoon: 080012614

Contactformulier op
parkside-diy.com

Maatschappelijke zetel:
Duitsland

Gratulujemy!
Decydując się na ten produkt, otrzymują Państwo towar wysokiej jakości. Należy zapoznać się z produktem przed jego pierwszym użyciem.



Należy uważnie przeczytać następującą instrukcję użytkowania.

Produkt ten należy użytkować wyłącznie w opisanym sposobie oraz zgodnie ze wskazanym przeznaczeniem. Niniejszą instrukcję użytkowania należy przechowywać w bezpiecznym miejscu. Przekazując produkt innej osobie, należy upewnić się, że otrzyma ona także całą dokumentację dotyczącą produktu.

Zakres dostawy/ Przegląd części (rys. A)

1 x schodek stalowy (1)
1 x instrukcja użytkowania

Dane techniczne

Ciężar: ok. 2,05 kg
Maksymalne obciążenie:
150 kg



Data produkcji
(miesiąc/rok): 06/2024

Zastosowanie zgodne z przeznaczeniem

Niniejszy artykuł został skonstruowany do użytku prywatnego jako pomoc ułatwiająca wchodzenie na wysokości wewnątrz pomieszczeń i może być obciążany do 150 kg. Artykuł może być używany jako stojak do krótkotrwałych prac.

Zastosowane symbole/ Wskazówki bezpieczeństwa dotyczące unikania przyczyn wypadków



Ostrzeżenie, upadek z drabinki



Przestrzegać instrukcji

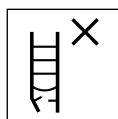

Skontrolować drabinę po dostawie. Przed każdym użyciem dokonać oględzin drabinki pod kątem uszkodzeń i bezpiecznego użytkowania. Nie używać uszkodzonej drabinki.



Maksymalne obciążenie



Nie używać drabinki na nierównym i luźnym podłożu.



Unikać wychylania się na boki.

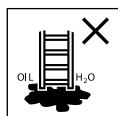

Nie stawiać drabinki na zabrudzonym podłożu.

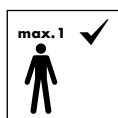

Maksymalna liczba użytkowników



Nie wchodzić na drabinę ani nie schodzić z niej z twarzą odwróconą w przeciwnym kierunku.



Unikać prac powodujących boczne obciążenie drabinki jak np. wiercenie z boku w materiałach stałych.



Podczas korzystania z drabinki nie nosić ciężkiego lub nieporęcznego wyposażenia.

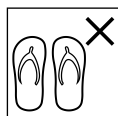

Nie wchodzić na drabinę w nieodpowiednim obuwiu.



Nie używać drabinki w przypadku jakichś ograniczeń fizycznych. Niektóre warunki zdrowotne, przyjmowanie leków, nadużywanie alkoholu lub narkotyków mogą podczas korzystania z drabinki stanowić zagrożenia dla bezpieczeństwa.



Ostrzeżenie, zagrożenie elektryczne. Należy

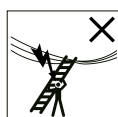

zidentyfikować wszelkie zagrożenia stwarzane przez urządzenia

elektryczne w obszarze roboczym, np. napowietrzne

linie wysokiego napięcia lub inne odłonięte urządzenia elektryczne, i nie używać drabinki, jeśli istnieje ryzyko związane z prądem elektrycznym.



Nie przechodzić bokiem z drabinki na inną powierzchnię.



Przed użyciem całkowicie rozłożyć drabinkę.

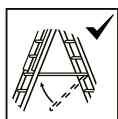

Drabinki używać wyłącznie z założonym zabezpieczeniem rozstawu.



Drabinki domowe nie mogą być używane jako drabiny przystawne, chyba że zostały do tego zaprojektowane.



Powierzchnie poziome, które są podobne do podestu drabinki, ale nie są skonstruowane jako podest (np. półka na narzędzia z tworzywa sztucznego), muszą być wyraźnie oznakowane (jeśli wymaga tego konstrukcja).

- Nie przebywać na drabince zbyt długo bez regularnych przerw (zmęczenie stanowi ryzyko).
- Upewnić się, że drabinka jest odpowiednia do danego zastosowania.
- Nie używać drabinki zabrudzonej np. mokrą farbą, brudem, olejem czy śniegiem.
- W ramach profesjonalnego użytkowania należy przeprowadzić ocenę ryzyka z uwzględnieniem przepisów prawa obowiązujących w kraju użytkowania.
- Podczas ustawiania drabinki należy pamiętać o ryzyku kolizji, np. z pieszymi, pojazdami lub drzwiami. Jeśli to możliwe, zamknąć drzwi (jednak nie wyjścia awaryjne) oraz okna w obszarze roboczym.
- Nie dokonywać zmian w konstrukcji drabinki.
- Podczas stania na drabince nie ruszać nią.
- Do nieuniknionych prac pod napięciem elektrycznym należy używać drabinek nieprzewodzących.

Niebezpieczeństwo dla życia!

- Nigdy nie pozostawiać dzieci z materiałem opakowaniowym bez nadzoru. Istnieje niebezpieczeństwo uduszenia.

Niebezpieczeństwo obrażeń u dzieci!

- Nie wolno dzieciom bawić się tym artykułem. Należy zwrócić dzieciom w szczególności uwagę na to, że artykuł nie jest zabawką.
- Należy pamiętać, że dzieci mają naturalny instynkt zabawy i chęć do eksperymentowania. Należy zapobiegać sytuacjom i zachowaniom, które nie są przewidziane dla artykułu.
- Artykuł nie jest przyrządem do wspinania się ani do zabawy! Należy upewnić się, że żadne osoby, w szczególności dzieci, nie będą podciągać się na artykule.
- Nieużywany artykuł należy przechowywać w miejscu niedostępnym dla dzieci.

- Prace związane z czyszczeniem i konserwacją nie mogą być wykonywane przez dzieci.

Sposób użytkowania
Niebezpieczeństwo zmiężdżenia palców! W trakcie rozkładania i składania artykułu należy uważać na palce.

Rozkładanie schodka (rys. B)

1. Położyć artykuł (1) wraz z uchwytem (1c) na podłogę w taki sposób, żeby nogi (1b) wraz ze stopkami (1a) wskazywały do góry.
 2. Wcisnąć przycisk blokujący (1d) i rozłożyć nogę (1b) na zewnątrz, aż zatrzaśnie się w przewidzianym do tego otworze (1e).
- Ważne:** Noga musi zatrzaśnąć się ze słyszalnym kliknięciem.
3. Powtórzyć tę procedurę z 3 pozostałymi nogami.

Składanie schodka (rys. C)

- Wcisnąć przyciski blokujące (1d) i złożyć nogi (1b). Muszą one zatrzasnąć się w przewidzianych do tego otworach (1f).

Ważne: Nogi muszą zatrzasnąć się ze słyszalnym kliknięciem w otworach (1f).

Lista części, które należy skontrolować

Podczas regularnych kontroli należy wziąć pod uwagę następujące kwestie:

- sprawdzić, czy ramiona (części pionowe) nie są wygięte, zakrzywione, skręcone, wgniecione, pęknięte, skorodowane lub rozkruszone;
- sprawdzić, czy ramiona wokół punktów mocowania innych części są w dobrym stanie;
- sprawdzić, czy nie brakuje mocowań (np. nitów, śrub, sworzni) oraz czy nie są one poluzowane lub skorodowane;
- sprawdzić, czy nie brakuje stopni oraz czy nie są one poluzowane, mocno zużyte, skorodowane lub uszkodzone;
- sprawdzić, czy przeguby pomiędzy częścią przednią i tylną nie są uszkodzone, poluzowane lub skorodowane;
- sprawdzić, czy blokada pozostaje w pozycji poziomej, czy nie brakuje tylnych szyn i kątowników i czy nie są one wygięte, poluzowane, skorodowane lub uszkodzone;
- sprawdzić, czy nie brakuje haków szczepki, czy nie są one uszkodzone, poluzowane lub skorodowane oraz czy prawidłowo dają się zacześcić o szczepki;
- sprawdzić, czy nie brakuje wsporników prowadzących, czy nie są one uszkodzone, poluzowane lub skorodowane oraz czy prawidłowo zachodzą w podłużnicę;

- sprawdzić, czy nie brakuje stoppek drabinki/nakładek oraz czy nie są one poluzowane, mocno zużyte, skorodowane lub uszkodzone;
- sprawdzić, czy cała drabinka jest wolna od zanieczyszczeń (np. brudu, farby, oleju czy tłuszczu);
- sprawdzić, czy zaczepy blokujące (jeśli takowe są) nie są uszkodzone albo skorodowane oraz czy prawidłowo działają;
- sprawdzić, czy nie brakuje jakichś części lub mocowań podestu oraz czy podest (jeśli takowe są) nie jest uszkodzony lub skorodowany.

Jeśli wynik któregośkolwiek punktu kontroli nie będzie zadowalający, NIE powinno się używać drabinki.

Naprawy i konserwacja

- Artykuł utrzymywać w czystości i wolny od materiałów obcych, ponieważ mogą one zniszczyć przeguby i sprawić, że artykuł nie będzie działał.

- Regularnie naoliwiać mechanizm przegubowy.
- Naprawy i prace konserwacyjne związane z artykułem muszą być wykonywane przez osobę kompetentną i zgodnie z instrukcjami producenta.

ADNOTACJA: Osoba kompetentna to ktoś, kto dysponuje wiedzą umożliwiającą przeprowadzenie napraw i prac konserwacyjnych. Wiedzę to zdobył np. biorąc udział w szkoleniu u producenta.

- Podczas naprawy i wymiany części, takich jak stopki, należy w razie potrzeby skontaktować się z producentem lub sprzedawcą.

Transport i przechowywanie

- Niewłaściwe obchodzenie się z artykułem podczas transportu i przechowywania może prowadzić do uszkodzeń.
- Po użyciu oraz na czas przechowywania i transportu należy złożyć artykuł.

- Zabezpieczyć i zamocować artykuł na czas transportu (np. na bagażnikach dachowych lub w samochodzie), aby uniknąć uszkodzeń.
- Drabinki należy przechowywać zgodnie z instrukcjami producenta.
- Podczas nieużywania należy zawsze przechowywać produkt w suchym i czystym miejscu w temperaturze pokojowej.
- Nie przechowywać nic na artykule.
- Artykuł należy przechowywać z dala od miejsc, w których jego stan mógłby ulec szybkiemu pogorszeniu (np. wilgotność, wysokie temperatury, narażenie na działanie czynników atmosferycznych).
- Artykuł należy przechowywać w taki sposób, aby nie stanowił zagrożenia po skutnięciem ani nie był przeskodą.

- Drabinki wykonane z tworzyw termoplastycznych, duroplastycznych i wzmocnianych lub takie tworzywa zawierające, powinny być przechowywane z dala od bezpośredniego światła słonecznego.

Czyszczenie

Czyścić wyłącznie przy użyciu wilgotnej ściereczki, następnie wytrzeć do sucha. **WAŻNE!** Nie czyścić przy użyciu ostrych środków czyszczących.

Uwagi odnośnie recyklingu



Artykuł i materiały opakowaniowe należy usunąć zgodnie z aktualnie obowiązującymi miejscowymi przepisami. Materiały opakowaniowe (np. worki foliowe) należy przechowywać w miejscu niedostępnym dla dzieci. Szczegółowe informacje na temat sposobów usuwania zużytego artykułu można uzyskać u władz gminnych i miejskich.

Artykuł oraz opakowanie należy usunąć w sposób przyjazny dla środowiska.



Kod recyklingu służy do oznaczenia różnych materiałów nadających się do ponownego przetworzenia (recyklingu). Kod taki składa się z symbolu recyklingu odzwierciedlającego obieg materiałów do ponownego przetworzenia, a także z numeru, który jest oznaczeniem materiału.

Wskazówki dotyczące gwarancji i obsługi serwisowej

Artykuł został wyprodukowany z najwyższą starannością i pod stałą kontrolą.

DELTA-SPORT HANDELS-KONTOR GmbH przyznaje klientowi końcowemu na niniejszy artykuł trzy lata gwarancji od daty zakupu (okres gwarancyjny) z zastrzeżeniem poniższych postanowień. Gwarancja dotyczy wyłącznie wad materiałowych i wad wykonania.

Gwarancja nie obejmuje części, które podlegają normalnemu zużyciu i z tego względu należy je traktować jako części zużywalne (np. baterie) i nie obejmuje części kruchych, np. przełączników, akumulatorów ani części wykonanych ze szkła. Wyklucza się roszczenia z tytułu niniejszej gwarancji w przypadku użycia artykułu w sposób niewłaściwy lub sprzeczny z jego przeznaczeniem lub w sposób wykraczający poza przewidziane przeznaczenie lub poza przewidziany zakres użytkowania lub jeśli wytyczne zawarte w instrukcji obsługi nie były przestrzegane, chyba że klient końcowy udowodni istnienie wady materiałowej lub wady wykonania, która nie wynika z podanych wyżej przyczyn. Roszczenia z tytułu gwarancji można zgłaszać wyłącznie w okresie gwarancyjnym za okazaniem oryginalnego dowodu zakupu. Prosimy zatem zachować oryginalny dowód zakupu!

W przypadku jakichkolwiek reklamacji prosimy skontaktować się z nami najpierw za pośrednictwem podanej poniżej infolinii serwisowej lub drogą e-mailową. W przypadku objętym gwarancją artykuł zostanie – według naszego uznania – bezpłatnie naprawiony, wymieniony lub nastąpi zwrot ceny zakupu. Z gwarancji nie wynikają żadne inne prawa. Niniejsza gwarancja nie ogranicza Państwa ustawowych praw, w szczególności roszczeń gwarancyjnych wobec danego sprzedawcy.

W przypadku wymiany części lub całego artykułu okres gwarancji przedłuża się o trzy lata zgodnie z art. 581 § 1 kodeksu cywilnego. Po upływie czasu gwarancji powstałe naprawy są płatne.

Postępowanie w przypadku roszczeń gwarancyjnych

Aby zapewnić szybkie rozpatrzenie Państwa sprawy, proszę postępować zgodnie z następującymi wskazówkami:

- W przypadku wszystkich zapytań prosimy o przygotowanie paragonu i numeru artykułu (np. IAN 123456_7890) jako dowodu zakupu.
- Numer artykułu można znaleźć na tabliczce znamionowej artykułu, na grawerze na artykule, na stronie tytułowej instrukcji (w lewym dolnym rogu) lub na naklejce z tyłu lub na spodzie artykułu.
- W przypadku nieprawidłowości w funkcjonowaniu lub innych wad należy najpierw skontaktować się telefonicznie z wymienionym poniżej działem serwisu lub skorzystać z naszego formularza kontaktowego, który można znaleźć na stronie parksidediy.com w kategorii Serwis.

- Artykuł uznany za wadliwy można następnie wysłać bezpłatnie na podany adres serwisowy, załączając dowód zakupu (paragon) oraz określając, na czym polega wada i kiedy wystąpiła.



Na stronie parkside-diy.com można przeglądać i pobrać tę oraz wiele innych

instrukcji. Dzięki temu kodowi QR trafią Państwo bezpośrednio na stronę parkside-diy.com. Proszę wybrać kraj docelowy i za pomocą formularza wyszukiwania szukać instrukcji obsługi. Podając numer artykułu (np. IAN 123456_7890) zostaną Państwo przekierowani do instrukcji obsługi danego artykułu.

IAN: 458938_2401

Kontakt z serwisem

- Ⓝ Dział obsługi klienta
Polska
Telefon: 008004912069
Formularz kontaktowy na stronie parkside-diy.com
Siedziba: Niemcy

Srdečně blahopřejeme!
Svým nákupem jste se rozhodli pro kvalitní výrobek. Před prvním použitím se prosím seznamte s tímto výrobkem.



Pozorně si přečtete následující návod k použití.

Používejte tento výrobek pouze tak, jak je popsáno, a pro uvedené účely. Uschovejte si tento návod k použití pro budoucí použití. Pokud výrobek předáte třetí osobě, předejte jí i veškerou dokumentaci.

Rozsah dodávky/ označení dílů (obr. A)

1 x ocelové schůdky (1)
1 x návod k použití

Technická data

Váha: cca 2,05 kg
Maximální užitečné zatížení:
150 kg



Datum výroby
(měsíc/rok): 06/2024

Použití ke stanovenému účelu

Tento výrobek je určen jako pomůcka pro stoupání v interiéru pro soukromé použití a lze jej zatížit až 150 kg. Výrobek lze použít jako stojan pro krátkodobé aktivity.

Symbolsy/bezpečnostní pokyny používané k zamezení příčin nehod



Varování, pád ze schůdku



Postupujte podle pokynů

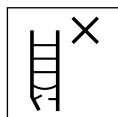

Po doručení proveďte kontrolu schůdků. Před každým použitím vizuálně zkontrolujte, zda není schůdek poškozen a zda je bezpečné jej používat. Poškozený schůdek nepoužívejte.



maximální užitečné
zatížení



Nepoužívejte schůdky na nerovném nebo sypkém povrchu.



Nenaklánějte se do stran.

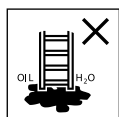

Nepokládejte schůdky na znečištěný povrch.



nejvyšší možný počet uživatelů



Nevystupujte ani nesestupujte po schůdcích s odvrácenou tvář.



Vyvarujte se prací, které při stoupaní způsobují boční zatížení, např. boční vrtání do pevných materiálů.



Při používání schůdků nenoste těžké nebo neskladné vybavení.

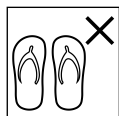

Nevstupujte na schůdky v nevhodné obuvi.



Schůdky v případě fyzického omezení nepoužívejte. Určité zdravotní potíže, užívání léků, alkohol nebo drogy mohou vést při používání schůdků k ohrožení bezpečnosti.



Varování, nebezpečí úrazu elektrickým proudem.

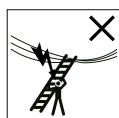

Zjistěte veškerá rizika, která představují elektrická zařízení v pracovním prostoru, např. nadzemní elektrické vedení nebo jiná exponovaná elektrická zařízení, a nepoužívejte schůdky, pokud existuje riziko elektrického proudu.



Nesestupujte ze schůdků do strany na jiný povrch.



Schůdky před použitím zcela otevřete.

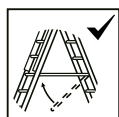

Schůdky používejte pouze s vloženou ochranou proti rozložení.



Schůdky se nesmí používat jako samostatné žebříky, pokud k tomu nejsou určeny.



Vodorovné povrchy podobné stupňům, které však nejsou určeny pro plošinu schodu (např. plastová pracovní deska), musí být na povrchu zřetelně označeny (pokud to vyžaduje konstrukce).

- Nezůstávejte na schůdcích příliš dlouho bez pravidelných přestávek (hrozí únava).
- Ujistěte se, že schůdky jsou vhodné pro dané použití.
- Nepoužívejte schůdky, které jsou znečištěny, např. mokrou barvou, špínou, olejem nebo sněhem.
- V souvislosti s profesionálním použitím musí být provedeno posouzení rizik s ohledem na právní předpisy země použití.
- Když jsou schůdky rozklopeny, dávejte pozor na riziko kolize, např. s chodci, vozidly nebo dveřmi.

Pokud je to možné, zamkněte dveře (nikoli však nouzové východy) a okna v pracovním prostoru.

- Konstrukci schůdků neměňte.
- Při stání na schůdcích s nimi nepohybujte.
- Pro nevyhnutelné práce pod elektrickým napětím použijte nevodivé schůdky.

⚠ Ohrožení života!

- Nikdy nenechávejte děti bez dohledu s obalovým materiálem. Existuje nebezpečí udušení.

⚠ Nebezpečí úrazu dětí!

- Děti si nesmí s výrobkem hrát. Upozorněte děti zejména na to, že výrobek není hračka.
- Mějte na paměti, že pro děti jsou herní instinkt a ochota experimentovat přirozené. Předcházejte situacím a způsobům chování, které neodpovídají určení výrobku.
- Výrobek není šplhadlo ani hračka! Dbejte na to, aby se lidé, zejména děti, na výrobek nevytahovali.

- Když se výrobek nepoužívá, musí být uložen z dosahu dětí.
- Čištění a uživatelskou údržbu nesmí provádět děti.

Používání

Nebezpečí přiskřípnutí. Při skládání a rozkládání výrobku si dávejte pozor na prsty.

Rozložení schůdků (obr. B)

1. Položte výrobek (1) včetně rukojeti na přenášení (1c) na podlahu tak, aby opěrné nohy (1b) včetně patek (1a) směřovaly vzhůru.
2. Stiskněte zajišťovací tlačítko (1d) a vyklápějte opěrnou nohu (1b) směrem ven, dokud nezapadne do připravené prohlubně (1e).

Důležité: Opěrná noha musí zapadnout se slyšitelným cvaknutím.

3. Postup opakujte se zbývajícimi třemi nohami.

Složení schůdků (obr. C)

- Stiskněte zajišťovací tlačítko (1d) a zaklapněte opěrné nohy (1b). Tyto musí zaklapnout do připravené prohlubně (1f).

Důležité: Opěrné nohy musí zapadnout do prohlubně (1f) se slyšitelným cvaknutím.

Seznam dílů, které mají být zkontrolovány

Při pravidelných kontrolách je třeba brát v úvahu následující skutečnosti:

- zkontrolujte, zda nohy (svislé části) nejsou ohnuté, zakřivené, zkroucené, promáčknuté, prasklé, zkorodované nebo rozpadlé;
- zkontrolujte, zda jsou nohy kolem upevňovacích bodů ostatních dílů v dobrém stavu;
- zkontrolujte, zda nechybí upevňovací prvky (např. nýty, šrouby, svorníky) a zda nejsou uvolněné nebo zkorodované;
- zkontrolujte, zda nechybí stupínky a zda nejsou uvolněné, silně opotřebované, zkorodované nebo poškozené;
- zkontrolujte, zda klouby mezi přední a zadní částí nejsou poškozené, uvolněné nebo zkorodované;

- zkontrolujte, zda západka zůstává ve vodorovné poloze, zda nechybí zadní kolejnice a rohové výztuhy a zda nejsou ohnuté, uvolněné, zkorodované nebo poškozené;
- zkontrolujte, zda nechybí háčky příček, nejsou poškozené, uvolněné nebo zkorodované a zda jsou správně zaháknuté na příčkách;
- zkontrolujte, zda vodící konzoly nechybí, nejsou poškozené, uvolněné nebo zkorodované a zda správně zapadají do spojovací tyče;
- zkontrolujte, zda nechybí patky/kryty patek a zda nejsou uvolněné, silně opotřebované, zkorodované nebo poškozené;
- zkontrolujte, zda celé schůdky nejsou znečištěny (např. špínou, barvou, olejem nebo tukem);
- zkontrolujte, zda případné blokovací západky nejsou poškozené nebo zkorodované a zda správně fungují;

- zkontrolujte, zda na plošině nechybí žádné díly nebo upevňovací prvky a zda plošina není poškozená nebo zkorodovaná.

Pokud některá z výše uvedených kontrol neposkytne uspokojivý výsledek, schůdky by se NEMĚLY používat.

Opravy a údržba

- Udržujte výrobek čistý a bez cizích materiálů, protože tyto materiály mohou zničit klouby a jeho funkci.
- Pravidelně promazávejte kloubový mechanismus.
- Opravy a údržbu výrobku musí provádět kompetentní osoba v souladu s pokyny výrobce.
POZNÁMKA: Odborně způsobilá osoba je osoba, která má znalosti pro provádění oprav nebo údržby, např. na základě absolvování školení výrobce.
- Pro opravu a výměnu dílů, například patek výrobku, se v případě potřeby obraťte na výrobce nebo prodejce.

Přeprava a skladování

- Nesprávné zacházení s výrobkem během přepravy a skladování může vést k jeho poškození.
- Po použití a při skladování a přepravě výrobek složte.
- Během přepravy výrobek zajistěte a upevněte (např. na střešních nosičích nebo ve vozidle), aby nedošlo k jeho poškození.
- Schůdky by měly být skladovány v souladu s pokyny výrobce.
- Pokud výrobek nepoužíváte, skladujte jej vždy suchý a čistý při pokojové teplotě.
- Na výrobku nic neskladujte.
- Skladujte výrobek mimo místa, kde by se jeho stav mohl rychle zhoršit (např. vlhkost, vysoké teploty, vystavení povětrnostním vlivům).
- Uložte výrobek tak, aby nepředstavoval nebezpečí zakopnutí nebo překážku.
- Nášlapy vyrobené z termoplastu, duromerového plastu a vyztuženého plastu nebo je obsahující by

měly být skladovány mimo dosah přímého slunečního záření.

Čištění

Čistěte pouze vlhkým hadříkem a následně otřete do sucha.

DŮLEŽITÉ! K čištění nikdy nepoužívejte agresivní čisticí prostředky.

Pokyny k likvidaci



Výrobek a obalové materiály likvidujte podle aktuálních místních předpisů. Uchovávejte obalové materiály (jako např. fóliové sáčky) nedostupné pro děti. O možnostech likvidace vysloužilého výrobku se informujte u Vaší obecní nebo městské správy. Výrobek a obaly likvidujte ekologicky.



Recyklační kód slouží ke značení různých materiálů pro proces opětovného zhodnocení (recyklace). Kód sestává ze symbolu recyklace, který má odrážet proces zhodnocení, a čísla, které označuje materiál.

Pokyny k záruce a průběhu služby

Výrobek byl vyroben s velkou péčí a za stálé kontroly.

DELTA-SPORT HANDELS-KONTOR GmbH poskytuje koncovým privátním zákazníkům na tento výrobek tři roky záruky od data nákupu (záruční lhůta) podle následující ustanovení. Záruka se týká pouze vad materiálu a závad ve zpracování.

Záruka se nevztahuje na díly, které podléhají normálnímu opotřebení, a proto je nutné na ně pohlížet jako na rychle opotřebitelné díly (např. baterie), a na křehké díly, např. vypínače, akumulátory nebo díly vyrobené ze skla.

Nároky z této záruky jsou vyloučeny, pokud výrobek byl používán neodborně nebo nedovoleným způsobem nebo nikoli v rámci stanoveného účelu určení nebo předpokládaného rozsahu používání nebo nebyla dodržena zadání v návodu k obsluze, ledaže by koncový zákazník prokázal,

že existuje vada materiálu nebo došlo k chybě ve zpracování, které nevyplývají z některé výše uvedených okolností.

Nároky ze záruky lze uplatnit pouze v rámci záruční lhůty po předložení originálního pokladního dokladu. Proto si prosím uschovejte originál pokladního dokladu. Doba záruky se neprodlužuje případnými opravami na základě záruky, zákonné záruky nebo kulance. Totéž platí také pro vyměněné a opravené díly. Při reklamaci se prosím obraťte na níže uvedenou horkou linku servisu nebo se s námi spojte e-mailem. Pokud se vyskytne případ reklamace, výrobek Vám – dle naší volby – bezplatně opravíme, vyměníme nebo Vám vrátíme kupní cenu. Další práva ze záruky nevznikají.

Vaše zákonná práva, zejména nároky na zajištění záruky vůči konkrétnímu prodejci, nejsou touto zárukou omezena.

Zpracování v případě záruční reklamace

Abyste zajistili rychlé zpracování vašeho požadavku, postupujte podle následujících pokynů:

- Pro všechny dotazy mějte k dispozici pokladní doklad a číslo výrobku (např. IAN 123456_7890) jako doklad o nákupu.
- Číslo výrobku naleznete na typovém štítku výrobku, rytině na výrobku, na titulním listu Vašeho návodu (vlevo dole) nebo na nálepce na zadní nebo spodní straně výrobku.
- Pokud se vyskytnou funkční chyby nebo jiné závady, kontaktujte prosím nejprve telefonicky níže uvedené servisní oddělení nebo použijte náš kontaktní formulář, který najdete na parkside-diy.com v kategorii Servis.
- Výrobek, který byl zjištěn jako vadný, pak můžete bezplatně zaslat na vám poskytnutou servisní adresu s příložením nákupního

dokladu (pokladního dokladu) a podrobností o tom, o jakou vadu se jedná a kdy k ní došlo.

-  Tyto a mnoho dalších příruček si můžete prohlédnout a stáhnout na parkside-diy.com. Tento QR kód vás zavede přímo na parkside-diy.com. Vyberte svou zemi a pomocí vyhledávacího formuláře vyhledejte návod k obsluze. Zadááním čísla výrobku (např. IAN 123456_7890) se dostanete k návodu k obsluze vašeho výrobku.

IAN: 458938_2401

Kontakt na servis

- ② Zákaznický servis Česko
Telefon: 800023611
Kontaktní formulář na parkside-diy.com
Sídlo: Německo

Blahoželáme!

Svojím nákupom ste sa rozhodli pre kvalitný výrobok. Pred prvým použitím sa s výrobkom dôkladne oboznámte.



Pozorne si prečítajte tento návod na používanie.

Výrobok používajte len uvedeným spôsobom a na uvedený účel. Tento návod na používanie si dobre uschovajte. Pri odovzdávaní výrobku tretej osobe odovzdajte s výrobkom aj všetky podklady.

Obsah balenia/ Prehľad dielov (obr. A)

1 x schodík z ocele (1)
1 x návod na používanie

Technické údaje

Hmotnosť: cca 2,05 kg
Najvyššie možné úžitkové zaťaženie: 150 kg



Dátum výroby
(mesiac/rok): 06/2024

Používanie podľa určenia

Tento výrobok je skonštruovaný ako pomôcka na výstup v interiéri na súkromné používanie a možno ho zaťažiť až do max. 150 kg. Výrobok možno použiť ako miesto na státie na krátkodobé činnosti.

Použité symboly/ Bezpečnostné pokyny pre vyvarovanie sa príčinám úrazov



Výstraha, pád zo schodíkov



Dodržiavajte návod

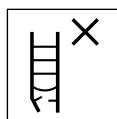

Schodíky po dodaní skontrolujte. Pred každým použitím schodíky vizuálne skontrolujte, či nie sú poškodené a či je použitie bezpečné. Poškodené schodíky nepoužívajte.

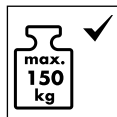

najvyššie možné úžitkové zaťaženie



Schodíky nepoužívajte na nerovnom alebo nespevnenom povrchu.



Vyvarujte sa nakláňaniu do strán.

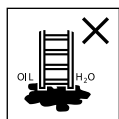

Schodíky neumiestňujte na znečistený podklad.



maximálny počet používateľov



Nevystupujte ani nezostupujte po schodíkoch s odvrátenou tvárou.



Vyvarujte sa prácam, ktoré spôsobujú bočné zaťaženie schodíkov, napr. bočné vrátenie do pevných materiálov.



Pri používaní schodíkov nepoužívajte žiaden výstroj, ktorý je ťažký alebo nepraktický.

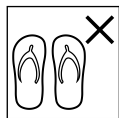

Na schodíky nevystupujte v nevhodnej obuvi.



Nepoužívajte schodíky v prípade telesných obmedzení.

Určité zdravotné ťažkosti, užívanie liekov, alkoholu alebo drog môže pri používaní schodíkov viesť k ohrozeniu bezpečnosti.



Výstraha, nebezpečenstvo elektrickým prúdom.

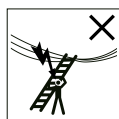

Identifikujte všetky riziká, ktoré predstavujú elektrické prevádzkové prostriedky v pracovnom priestore, napr. nadzemné vedenia vysokého napätia alebo iné voľne ležiace elektrické prevádzkové prostriedky, a v prípade rizík elektrickým prúdom schodíky nepoužívajte.

Identifikujte všetky riziká, ktoré predstavujú elektrické prevádzkové prostriedky v pracovnom priestore, napr. nadzemné vedenia vysokého napätia alebo iné voľne ležiace elektrické prevádzkové prostriedky, a v prípade rizík elektrickým prúdom schodíky nepoužívajte.



Zo schodíkov neprestupujte z boku na iný povrch.



Schodíky pred používaním úplne otvorte.

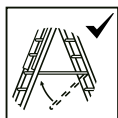

Schodíky používajte len s vloženým rozperným zabezpečením.



Schodíky sa nesmú používať ako príložné rebríky, len ak sú na tento účel určené.



Vodorovné povrchy podobné plošine schodíkov, ktoré však nie sú na to určené (napr. pracovný odkladací priestor z plastu), musia byť na povrchu zreteľne označené (ak to vyžaduje konštrukcia).

- Nezostávajú na schodíkoch príliš dlho bez pravidelných prestávok (únava je riziko).
- Uistite sa, že schodíky sú vhodné na dané použitie.
- Nepoužívajte schodíky, ktoré sú znečistené, napr. mokrou farbou, špinou, olejom alebo snehom.
- V rámci profesionálneho používania sa musí vykonať posúdenie rizika s prihliadnutím na právne predpisy v krajine používania.

- Pri umiestňovaní schodíkov dbajte na riziko kolízie, napr. s chodcami, vozidlami alebo dverami. Ak je to možné, uzamknite dvere (nie však núdzové východy) a okná v pracovnom priestore.
- Neupravujte konštrukciu schodíkov.
- Počas státia na schodíkoch, nepohybujte nimi.
- Na nevyhnutné práce pod elektrickým napätím používajte nevodivé schodíky.

Nebezpečenstvo života!

- Nikdy nenechávajte deti bez dohľadu s obalovým materiálom. Hrozí nebezpečenstvo udusenía.

Nebezpečenstvo poranenia detí!

- Deti sa s výrobkom nesmú hrať. Upozornite hlavne deti na to, že výrobok nie je hračka.
- Dbajte hlavne na prirodzený hrací pud a radosť detí z experimentovania. Zabráňte situáciám a spôsobom správania, ktoré nie sú určené pre tento výrobok.

- Výrobok nie je zariadením na šplhanie alebo hranie! Zabezpečte, aby sa osoby, hlavne deti, nevyťahovali na výrobok.
- Ak výrobok nepoužívate, uskladnite ho mimo dosahu detí.
- Čistenie a údržbu pri používaní nesmú robiť deti.

Používanie

Nebezpečenstvo pomliaždenia. Pri rozkladaní a skladaní výrobku si dávajte pozor na svoje prsty.

Rozloženie schodíka (obr. B)

1. Rozložte výrobok (1) vrátane držadla (1c) na zemi tak, aby nožičky (1b) vrátane pätiiek (1a) smerovali nahor.
2. Stlačte aretačný gombík (1d) a vyklopte nožičku (1b) smerom von, až kým táto nezaklikne do na to určeného otvoru (1e).

Dôležité: Nožička musí zakliknúť tak, že zakliknutie budete počuť.

3. Zopakujte tento postup pri zvyšných 3 nožičkách.

Zloženie schodíka (obr. C)

- Stlačte aretačné gombíky (1d) a zaklopte nožičky (1b). Tieto musia zakliknúť do na to určeného otvoru (1f).

Dôležité: Nožičky musia do otvorov (1f) zakliknúť tak, že zakliknutie budete počuť.

Zoznam kontrolovaných častí

Pri pravidelných kontrolách sa musí zohľadniť nasledovné:

- skontrolujte, či rameno (zvislé časti) nie sú ohnuté, zakrívené, pokrútené, pomliaždené, prasknuté, skorodované alebo rozpadnuté;
- skontrolujte, či je rameno okolo upevňovacích bodov iných častí v dobrom stave;
- skontrolujte, či nechýbajú upevňovacie prvky (ako sú nity, skrutky, kolíky) a či nie sú uvoľnené alebo skorodované;
- skontrolujte, či nechýbajú schodíky a či nie sú uvoľnené, silne opotrebované, skorodované alebo poškodené;

- skontrolujte, či kĺby medzi prednou a zadnou časťou nie sú poškodené, uvoľnené alebo skorodované;
- skontrolujte, či západka zostáva vo vodorovnej polohe, či nechýbajú zadné koľajnice a rohové výstupy a či nie sú ohnuté, uvoľnené, skorodované alebo poškodené;
- skontrolujte, či nechýbajú háčiky na priečkach, či nie sú poškodené, uvoľnené alebo skorodované a či sa dajú riadne zavesiť na priečkach;
- skontrolujte, či nechýbajú vodiace strmene, či nie sú poškodené, uvoľnené alebo skorodované a či riadne siahajú do nosníka;
- skontrolujte, či nechýbajú pätky schodíkov/krytky pätky a či nie sú uvoľnené, silne opotrebované, skorodované alebo poškodené;
- skontrolujte, či celé schodíky nie sú znečistené (napr. špinou, farbou, olejom alebo tukom);
- skontrolujte, či blokovácia klapka (ak je k dispozícii) nie je poškodená alebo skorodovaná a či riadne funguje.
- skontrolujte, či nechýbajú žiadne časti alebo upevnenia plošiny (ak je k dispozícii) a či plošina nie je poškodená alebo skorodovaná.

Ak niektorá z uvedených kontrol neposkytne uspokojivý výsledok, schodíky by sa NEMALI používať.

Opravy a údržba

- Udržujte výrobok čistý a bez cudzích materiálov, pretože tieto materiály môžu zničiť kĺby a funkciu.
- Kĺbový mechanizmus pravidelne olejujte.
- Opravy a údržbové práce výrobku musí vykonávať odborná osoba a zodpovedajúc s pokynmi výrobcu. POZNÁMKA: Odborná osoba je niekto, kto má znalosti na vykonávanie opráv alebo údržby, napr. účasťou na školení výrobcu.

- Pri oprave a výmene dielov, ako napr. pätiiek, sa v prípade potreby obráťte na výrobcu alebo predajcu.

Preprava a skladovanie

- Nesprávne zaobchádzanie s týmto výrobkom počas prepravy a skladovania môže viesť k jeho poškodeniu.
- Po použití ako aj pri skladovaní a preprave výrobok zložte.
- Počas prepravy výrobok zabezpečte a upevnite (napr. na strešných nosičoch alebo v aute), aby ste sa varovali jeho poškodeniam.
- Schodíky by sa mali skladovať s návodmi výrobcu.
- Pri nepoužívaní skladujte výrobok vždy suchý a čistý pri izbovej teplote.
- Na výrobku nič neskladujte.
- Výrobok skladujte mimo miest, kde by sa jeho stav mohol rýchlo zhoršiť (napr. vlhkosť, vysoké teploty, vystavenie vplyvom počasia).
- Výrobok skladujte tak, aby nepredstavoval nebezpečenstvo zakopnutia alebo prekážku.

- Schodíky, ktoré pozostávajú z termoplastu, reaktoplastu a zosilneného plastu alebo obsahujú tieto látky, by sa mali skladovať mimo priameho slnečného žiarenia.

Čistenie

Čistite len vlhkou čistiacou handričkou a nakoniec utrite dosucha.

DÔLEŽITÉ! Výrobok nikdy nečistite ostrými čistiacimi prostriedkami.

Pokyny k likvidácii



Výrobok a obalový materiál zlikvidujte podľa aktuálnych miestnych predpisov. Obalový materiál (ako napr. fóliové vrecká) uschovajte mimo dosahu detí. Ďalšie informácie o možnostiach likvidácie zastaraného výrobku dostanete na svojej obecnej alebo mestskej správe. Výrobok a obal zlikvidujte ekologicky.



Recyklačný kód slúži na označenie rôznych materiálov za účelom vrátenia do kolobehu opätovného používania (recyklácia).

Kód pozostáva z recyklačného symbolu pre zobrazenie kolobehu opätovného používania a čísla, ktoré označuje materiál.

Pokyny k záruke a priebehu servisu

Výrobok bol vyrobený veľmi starostlivo a pod stálou kontrolou. Na tento výrobok poskytuje DELTA-SPORT HANDELSKONTOR GmbH súkromným koncovým užívateľom trojročnú záruku odo dňa kúpy (záručná lehota) po splnení nasledovných podmienok.

Záruka platí len na chyby materiálu a spracovania. Záruka sa nevzťahuje na diely, ktoré podliehajú bežnému opotrebovaniu a preto sa považujú za diely podliehajúce opotrebovaniu (napr. batérie) alebo krehké diely, ako sú spínače alebo diely vyrobené zo skla. Nároky z tejto záruky zanikajú, keď sa výrobok používal neodborne alebo nesprávne, mimo určenia na používanie alebo určeného rozsahu používania alebo neboli

dodržané pokyny návodu na obsluhu, s výnimkou, že koncový užívateľ preukáže, že ide o chybu materiálu alebo spracovania, ktorá nebola spôsobená niektorou z hore uvedených okolností.

Záruku je možné uplatniť len počas záručnej lehoty po predložení originálu pokladničného dokladu. Originál pokladničného dokladu preto prosím uschovajte. Záručná doba sa kvôli prípadným záručným opravám, zákonnej záruke alebo ako obchodné gesto nepredlžuje.

Platí to aj pre vymenené a opravené diely. Pri reklamáciách sa prosím najskôr obráťte na dole uvedenú Service-Hotline alebo sa s nami spojte prostredníctvom e-mailu. Ak sa jedná o záručný prípad, výrobok – podľa našej voľby – bezplatne opravíme, vymeníme alebo vrátime kúpnu cenu. Ďalšie práva zo záruky nevyplývajú. Vaše zákonné práva, hlavne nároky na záručné plnenie voči príslušnému predajcovi, nie sú touto zárukou obmedzené.

Priebeh v prípade záruky

Pre rýchle spracovanie Vašej žiadosti, postupujte prosím podľa nasledovných pokynov:

- Pre všetky otázky majte prosím pripravený pokladničný lístok a číslo výrobku (napr. IAN 123456_7890) ako doklad o kúpe.
- Číslo výrobku nájdete prosím na typovom štítku na výrobku, na gravírovaní na výrobku, na titulnej strane návodu (dole vľavo) alebo na etikete na zadnej alebo spodnej strane výrobku.
- Ak by vznikli funkčné poruchy alebo iné nedostatky, skontaktujte najskôr telefonicky servisné oddelenie, ktoré je v ďalšom uvedené, alebo využite náš kontaktný formulár, ktorý nájdete na stránke parkside-diy.com v kategórii Servis.
- Výrobok zistený ako poškodený potom môžete poslať bez poplatkov na adresu servisu, ktorá Vám bola oznámená.

Priložte doklad o kúpe (pokladničný lístok) a informáciu, o aký nedostatok ide.



Na stránke parkside-diy.com si môžete pozrieť a uložiť túto príručku ako aj

mnohé ďalšie. Pomocou tohto QR-kódu sa dostanete priamo na parkside-diy.com. Vyberte si svoju krajinu a cez vyhľadávaciu masku vyhľadajte návody na obsluhu. Zadaním čísla výrobku (napr. IAN 123456_7890) sa dostanete k návodu na obsluhu pre svoj výrobok.

IAN: 458938_2401

Kontakt na servis

Ⓚ Zákaznícky servis
Slovensko
Telefón: 0800003409
Kontaktný formulár na
parkside-diy.com
Sídlo: Nemecko

¡Enhorabuena!

Con su compra se ha decidido por un artículo de gran calidad. Familiarícese con el artículo antes de usarlo por primera vez.



Para ello, lea detenidamente las siguientes instrucciones de uso.

Use el artículo solo de la forma descrita y para los campos de aplicación indicados. Conserve estas instrucciones de uso a buen recaudo. Entregue todos los documentos en caso de traspasar el artículo a terceros.

Contenido de suministro/descripción de las piezas (fig. A)

1 taburete de acero (1)
1 instrucciones de uso

Datos técnicos

Peso: aprox. 2,05 kg
Carga útil máxima posible:
150 kg



Fecha de fabricación
(mes/año): 06/2024

Uso conforme al fin previsto

El artículo ha sido construido como herramienta para subirse en interiores, es de uso privado y puede soportar una carga máx. de 150 kg. El artículo puede usarse como emplazamiento para la realización de tareas cortas.

Símbolos empleados/indicaciones de seguridad para evitar causas de accidentes



Advertencia, caída del taburete



Tener en cuenta las instrucciones

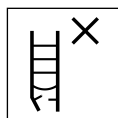

Comprobar el taburete después de la entrega. Comprobar visualmente si el taburete presenta daños y si se puede emplear con seguridad antes de cada uso. No emplear taburetes defectuosos.



Carga útil máxima posible

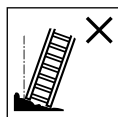

No emplear el taburete en un suelo desnivelado o suelto.



Evitar sobresalir por el lateral.

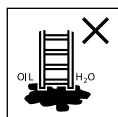

No colocar el taburete sobre superficies sucias.



Número máximo de usuarios



No bajarse o subirse del taburete mirando hacia el lado contrario.



Evitar los trabajos que ejerzan una carga lateral en el taburete, p. ej., taladrar materiales duros por el lateral.

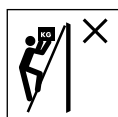

No llevar equipamiento pesado o difícil de manejar durante el uso del taburete.

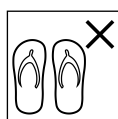

No subirse al taburete con zapatos inadecuados.



No emplear el taburete con limitaciones físicas. Determinados estados de salud, la ingesta de medicamentos y el abuso del alcohol o drogas mientras se usa el taburete pueden poner en peligro la seguridad



Advertencia, riesgo eléctrico.

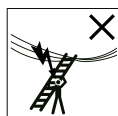

Comprobar la existencia de posibles riesgos en el área de trabajo derivados de equipamientos eléctricos, p. ej., líneas eléctricas de alta tensión u otros equipamientos eléctricos expuestos, y no usar el taburete si existen riesgos derivados de la corriente eléctrica.



No por el lateral del taburete a otra superficie.



Abrir el taburete completamente antes de usarlo.

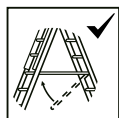

Emplear el taburete únicamente con el seguro de expansión puesto.



Los taburetes no deben emplearse como escaleras de apoyo, a menos que hayan sido diseñados para ello.



Las superficies horizontales parecidas a la plataforma de un taburete, pero que no hayan sido diseñadas para este uso (p. ej., bandejas de trabajo de plástico), deben marcarse claramente (si son necesarias desde el punto de vista constructivo).

- No sobre el taburete demasiado tiempo sin interrupciones periódicas (el cansancio constituye un riesgo).
- Asegurarse de que el taburete es apto para el uso correspondiente.

- No usar un taburete sucio, p. ej., con pintura húmeda, suciedad, aceite o nieve.
- Si se emplea profesionalmente, deberá llevarse a cabo una evaluación de riesgos teniendo en cuenta la legislación del país de uso.
- Cuando se coloque el taburete, deberá tenerse en cuenta el riesgo de colisión, p. ej., con peatones, vehículos o puertas. Bloquear las puertas (pero no las salidas de emergencia) y las ventanas del área de trabajo, en la medida de lo posible.
- No modificar la construcción del taburete.
- No mover el taburete mientras se permanezca sobre él.
- Emplear taburetes no conductores si es inevitable trabajar bajo tensión eléctrica.

¡Peligro de muerte!

- No deje a los niños en ningún momento sin vigilancia con el material de embalaje. Existe peligro de asfixia.

¡Peligro de lesiones para niños!

- Los niños no deben jugar con el artículo. Advierta especialmente a los niños que este artículo no es un juguete.
- No olvide que a los niños les encanta jugar y experimentar con las cosas. Evite situaciones y comportamientos no previstos para el artículo.
- ¡El artículo no es un juguete ni un trepador! Asegúrese de que ninguna persona, especialmente niños, se suba al artículo.
- El artículo debe guardarse alejado del alcance de los niños cuando no se esté usando.
- Los niños no deben realizar la limpieza ni el mantenimiento de usuario.

Uso

Peligro de aplastamiento. Tenga cuidado con los dedos al plegar y desplegar el artículo.

Despliegue del taburete (fig. B)

1. Coloque el artículo (1) incl. el asa de transporte (1c) en el suelo de forma que las patas de apoyo (1b) incl. los pies (1a) señalen hacia arriba.
 2. Presione el botón de bloqueo (1d) y pliegue la pata de apoyo (1d) hacia fuera hasta que esta encaje en el hueco (1e) previsto para ello.
- Importante:** La pata de apoyo debe encajar con un sonido de clic audible.
3. Repita el proceso con las 3 patas de apoyo restantes.

Plegado del taburete (fig. C)

- Presione los botones de bloqueo (1d) y pliegue las patas de apoyo (1b). Estas deben encajar en el hueco (1f) previsto para ello.
- Importante:** Las patas de apoyo deben encajar en los huecos (1f) con un sonido de clic audible.

Lista de las piezas a comprobar

En las comprobaciones periódicas debe tenerse en cuenta lo siguiente:

- Comprobar que los largue-ros (piezas erguidas) no estén doblados, arquea-dos, torcidos, abollados, agrietados, corroídos o podridos
- Comprobar que los largue-ros estén en buen estado en los puntos de fijación para otras piezas
- Comprobar que no falten fijaciones (p. ej., remaches, tornillos, pernos) y que estos no estén sueltos ni presenten corrosión
- Comprobar que no falten peldaños y que no estén sueltos, muy desgastados, corroídos o dañados
- Comprobar que las arti-culaciones entre la parte delantera y la trasera no estén dañadas, sueltas o corroídas
- Comprobar que el bloqueo permanezca en posición horizontal, que no falten ni estén doblados, sueltos, corroídos o dañados rie-les traseros o refuerzos de esquina
- Comprobar que no falten ganchos del travesaño, que no estén dañados, sueltos o corroídos y que se puedan encajar correc-tamente en los travesaños
- Comprobar que no falten estribos de guía, que no estén dañados, sueltos o corroídos y que estén bien encajados en el larguero
- Comprobar que no falten los pies del taburete/las tapas de los pies y que no estén sueltos, muy desgas-tados, corroídos o dañados
- Comprobar que todo el ta-burete esté libre de impure-zas (p. ej., suciedad, pintura, aceite o grasa)
- Comprobar que los aco-plamientos de bloqueo (si están presentes) no estén dañados o corroídos y fun-cionen correctamente

- Comprobar que no falten ninguna pieza o fijaciones de la plataforma (si están presentes) y que la plataforma no esté dañada o corroída.

El taburete NO deberá usarse si alguna de las comprobaciones expuestas arriba no ha dado un resultado satisfactorio.

Reparación y mantenimiento

- Mantenga el artículo limpio y libre de materiales extraños, ya que estos materiales podrían destruir las articulaciones y afectar al funcionamiento.
- Aplique aceite al mecanismo de articulación con regularidad.
- Las reparaciones y los trabajos de mantenimiento del artículo debe realizarlos una persona cualificada teniendo en cuenta las indicaciones del fabricante.

NOTA: una persona cualificada es aquella que posee conocimientos para realizar reparaciones o trabajos de mantenimiento, p. ej., adquiridos en un curso de formación del fabricante.

- Durante la reparación o la sustitución de piezas, como, p. ej., los pies, hay que ponerse en contacto con el fabricante o el vendedor si es necesario.

Transporte y almacenamiento

- La manipulación inadecuada del artículo durante el transporte y el almacenamiento puede provocar daños.
- Pliegue el artículo después del uso así como para almacenarlo y transportarlo.
- Asegure y fije el artículo durante el transporte (p. ej., a portaequipajes o en el coche) para evitar daños.
- Los taburetes deberían almacenarse conforme a las instrucciones del fabricante.

- Si no va a utilizarlo, almacene siempre el artículo seco y limpio a temperatura ambiente.
- No coloque nada sobre el artículo.
- Guarde el artículo alejado de lugares en los que su estado pudiera empeorar con rapidez (p. ej., expuesto a la humedad, las altas temperaturas o las inclemencias).
- Guarde el artículo de forma que no se pueda tropezar con él ni constituya un obstáculo.
- Los taburetes fabricados con termoplástico, durómero y plástico reforzado o que contengan estos materiales, deberían guardarse protegidos de la radiación solar directa.

Limpieza

Limpie solo con un paño de limpieza húmedo y después seque frotándolo.

¡IMPORTANTE! No lo limpie con productos de limpieza agresivos.

Indicaciones para la eliminación



Elimine el artículo y los materiales de embalaje conforme a la correspondiente normativa local vigente. Guarde el material de embalaje (como, p. ej., las bolsas de plástico) fuera del alcance de los niños. En su administración local o municipal podrá obtener más información sobre la eliminación del artículo usado. Elimine el artículo y el embalaje de forma respetuosa con el medio ambiente.



El código de reciclaje se emplea para señalar los diferentes materiales para su retorno al ciclo de reciclaje.

El código se compone de un símbolo de reciclaje para el ciclo de aprovechamiento y un número que señala el material.

Indicaciones relativas a la garantía y la gestión de servicios

El artículo ha sido fabricado con gran esmero y sometido a controles constantes. Para el mismo, DELTA-SPORT HANDELSKONTOR GmbH ofrece a los clientes finales particulares una garantía de tres años a contar desde la fecha de compra (periodo de garantía) con arreglo a las condiciones que se exponen a continuación. La garantía tiene validez únicamente para fallos del material y fabricación. La garantía no cubre las piezas sometidas a un desgaste normal, las cuales se consideran piezas de desgaste (p. ej., pilas) así como tampoco piezas frágiles como, p. ej., interruptores, baterías o piezas fabricadas en vidrio o cristal. Se excluyen derechos derivados de esta garantía, si se ha realizado un uso incorrecto o abusivo del artículo o que no se encuentre dentro del marco del uso o ámbito de uso

previstos o si no se ha observado lo recogido en el manual de instrucciones, a no ser que el cliente final demuestre que existen fallos del material o fabricación no derivados de una de las circunstancias expuestas anteriormente. Las demandas derivadas de la garantía sólo podrán presentarse dentro del periodo de garantía exhibiendo el comprobante de compra original. Le rogamos, por ello, que conserve el comprobante de compra original. El periodo de garantía no se verá prolongado por ningún tipo de reparación realizada con motivo de la garantía, la garantía legal o como gesto de buena voluntad. Esto se aplica también a las piezas sustituidas o reparadas. Por favor, dirija sus quejas primero a la línea telefónica del servicio de atención al cliente que se indica a continuación o póngase en contacto con nosotros por correo electrónico.

Si el caso está cubierto por la garantía, a nuestra elección, repararemos o cambiaremos gratuitamente el artículo o le restituiremos el precio de compra del mismo. De la garantía no se derivan otros derechos. Esta garantía no limitará sus derechos legales, especialmente los derechos de garantía frente al vendedor correspondiente.

Tramitación en caso de garantía

Para garantizar una rápida tramitación de su petición, le rogamos que siga las indicaciones siguientes:

- Durante todas las consultas tenga preparados el ticket de compra y el número del artículo (p. ej., IAN 123456_7890) como prueba de la compra.
- Encontrará el número del artículo en la placa de características del artículo, un grabado en el artículo, la portada de las instrucciones (parte inferior izquierda) o en la pegatina de la parte trasera o inferior del artículo.
- Si aparecieran fallos de funcionamiento u otras deficiencias, póngase en contacto primero con el departamento de servicio mencionado a continuación por teléfono o utilice nuestro formulario de contacto, podrá encontrarlo en la categoría Servicio de parkside-diy.com.
- A continuación podrá enviar un artículo reconocido como defectuoso, adjuntado el comprobante de compra (ticket de compra) e indicando el tipo de defecto y cuándo apareció, exento de franqueo a la dirección de servicio comunicada.



En parkside-diy.com podrá consultar y descargarse este y muchos otros

manuals de instrucciones.

Con este código QR accederá directamente a parksidediy.com. Seleccione su país y busque las instrucciones de manejo empleando el buscador. Indicando el número de artículo (p. ej., IAN 123456_7890) accederá a las instrucciones de manejo de su artículo.

IAN: 458938_2401

Contacto de servicio

ES Servicio de atención al cliente en España
Teléfono: 900994940
Formulario de contacto en parksidediy.com
Sede: Alemania

Hjertelig tillykke!

Du har valgt at købe et kvalitetsprodukt. Lær produktet at kende, inden du bruger det første gang.



Det gør du ved at læse nedenstående brugervejledning omhyggeligt.

Brug kun produktet som beskrevet og til de angivne anvendelsesområder. Opbevar denne brugervejledning et sikkert sted. Udlever også alle dokumenter, hvis produktet videregives til en tredjepart.

Leveringsomfang/ deleliste (afb. A)

1 x stige**ta**buret af stål (1)
1 x brugervejledning

Tekniske data

Vægt: ca. 2,05 kg

Højest mulige nyttelast: 150 kg



Fremstillingsdato
(måned/år): 06/2024

Tilsligtet brug

Denne artikel er konstrueret som indendørs opstigningshjelpe til privat brug og kan belastes med maksimalt 150 kg. Artiklen kan bruges som stand til kortvarige aktiviteter.

Anvendte symboler/ sikkerhedsanvisninger for at undgå årsager til ulykker



Advarsel, fald fra
køkkenstigen



Overhold
vejledningen

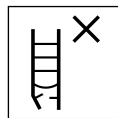

Kontrollér køkkenstigen efter levering.

Før hver brug skal der laves en visuel inspektion af køkkenstigen for skader og sikker brug. Brug ikke en beskadiget køkkenstige.

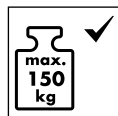

Højest mulige
nyttelast



Brug ikke køkkenstigen på en ujævn eller løs overflade.



Undgå at læne dig til siden.

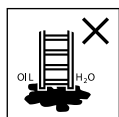

Stil ikke køkkenstigen på forurenede jord.



Højest mulige antal brugere



Stig ikke op eller ned ad køkkenstigen med ansigtet vendt væk.



Arbejder, der forårsager en sideværts belastning på køkkenstiger, skal undgås, f.eks. boring gennem faste materialer.



Ved brug af en køkkenstige må der ikke bæres udstyr, der er tungt eller uhåndterligt.

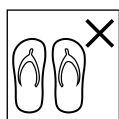

Der må ikke klatres op ad køkkenstigen med uegnede sko.



Brug ikke køkkenstigen i tilfælde af fysiske begrænsninger.

Bestemte sundhedsmæssige forhold, medicinindtagelse, alkohol- eller stofmisbrug kan føre til en risiko for sikkerheden ved brug af køkkenstigen.



Advarsel, elektrisk fare. Identificér alle risici ved elektrisk udstyr i arbejdsområdet, f.eks. højspændingsledninger eller

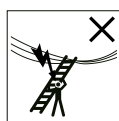

andet fritliggende elektrisk udstyr, og brug ikke køkkenstigen, hvis der er risiko for elektrisk strøm.



Træd ikke sidelæns ned fra køkkenstigen og over på en anden overflade.



Åbn køkkenstigen helt før brug.

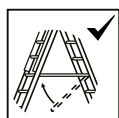

Brug kun køkkenstigen med den isatte spredesikring.



Køkkenstiger må ikke anvendes som enkeltstiger, medmindre de er konstrueret til det.



Vandrette overflader, der ligner platformen på en køkkenstige, men ikke er konstrueret hertil (f.eks. en arbejdsbakke af plast), skal være tydeligt markeret på overfladen (hvis konstruktionen kræver det).

- Bliv ikke på køkkenstigen for længe uden regelmæssige afbrydelser (træthed er en risiko).
- Sørg for, at køkkenstigen er egnet til den pågældende anvendelse.
- Brug ikke en køkkenstige, der er forurenet af f.eks. våd maling, snavs, olie eller sne.
- Inden for rammerne af en erhvervs-mæssig brug skal der foretages en risikovurdering under hensyntagen til lovgivningen i anvendelseslandet.

- Når køkkenstigen sættes op, skal man være opmærksom på risikoen for kollision, f.eks. med fodgængere, køretøjer eller døre. Døre (dog ikke nødudgange) og vinduer i arbejdsområdet skal låses, hvis det er muligt.
- Lav ikke om på køkkenstigen konstruktion.
- Køkkenstigen må ikke flyttes, mens man står på den.
- Ved strengt nødvendige arbejder under elektrisk spænding skal der bruges en ikke-ledende køkkenstige.

Livsfare!

- Lad aldrig børn være uden opsyn med emballagematerialet. Der er fare for kvælning.

Pas på: Børn kan komme til skade!

- Børn må ikke lege med artiklen. Gør især børn opmærksomme på, at artiklen ikke er legetøj.

- Vær opmærksom på børns naturlige legeinstinkt og glæde ved at eksperimenter. Undgå situationer og adfærd, som artiklen ikke er beregnet til.
- Artiklen er ikke klatre- eller legeudstyr! Sørg for, at personer, især børn, ikke trækker sig op i artiklen.
- Artiklen skal opbevares utilgængeligt for børn, når den ikke er i brug.
- Rengørings- og brugervedligeholdelse må ikke udføres af børn.

Anvendelse

Fare for klemning. Vær forsigtig med fingrene, når artiklen klappes ud og klappes sammen.

Stigetaburetten klappes ud (afb. B)

1. Læg artiklen (1) inkl. bærehåndtag (1c) sådan på gulvet, at benene (1b) inkl. fødderne (1a) vender opad.
2. Tryk låseknappen (1d), og klap benet (1b) udad, indtil det klikker på plads i den dertil beregnede fordybning (1e).

Vigtigt: Benet skal klikke på plads med en hørbar kliklyd.
3. Gentag processen med de resterende 3 ben.

Stigetaburetten klappes sammen (afb. C)

- Tryk på låseknapperne (1d), og klap benene ind (1b). Disse skal klikke ind i de dertil beregnede fordybninger (1f).

Vigtigt: Benene skal klikke på plads i fordybningerne (1f) med en hørbar kliklyd.

Liste over dele, der skal kontrolleres

Ved regelmæssige kontroller skal der tages hensyn til følgende:

- kontrollér, at benene (opretstående dele) ikke er bøjede, buede, snoede, bulede, revnede, korroderede eller rådne;
- kontrollér, at benene omkring fastgørelsespunkterne for andre dele er i god stand;
- kontrollér, at fastgørelser (som f.eks. nitter, skruer, bolte) ikke mangler og ikke er løse eller korroderede;

- kontrollér, at trinene ikke mangler og ikke er løse, meget slidte, korroderede eller beskadigede;
- kontrollér, at led mellem forsiden og bagsiden ikke er beskadigede, løse eller korroderede;
- kontrollér, at låsen forbliver i vandret position, at de bageste skinner og hjørneafstivninger ikke mangler, og at de ikke er bøjede, løse, korroderede eller beskadigede;
- kontrollér, at trinkrogene ikke mangler, ikke er beskadigede, løse eller korroderede og kan hægtes korrekt på trinnene;
- kontrollér, at styrebøjlerne ikke mangler, ikke er beskadigede, løse eller korroderede, og at de griber ordentligt fat i tværstykket;
- kontrollér, at køkkenstingens fødder/fodhætter ikke mangler og ikke er løse, meget slidte, korroderede eller beskadigede;

- kontrollér, at hele køkkenstigen er fri for forurening (f.eks. snavs, maling, olie eller fedt);
- kontrollér, at snaplåsene (hvis tilgængelige) ikke er beskadiget eller korroderet og fungerer korrekt;
- kontrollér, at der ikke mangler dele eller fastgørelser på platformen, og at platformen (hvis tilgængelige) ikke er beskadiget eller korroderet.

Hvis en af ovenstående kontroller ikke giver et tilfredsstillende resultat, bør køkkenstigen IKKE bruges.

Reparation og vedligeholdelse

- Hold artiklen ren og fri for fremmedlegemer, da disse materialer kan ødelægge leddene og funktionen.
- Smør ledmekanismen regelmæssigt.
- Reparations- og vedligeholdelsesarbejder på artiklen skal udføres af en sagkyndig person og i overensstemmelse med producentens anvisninger.

BEMÆRKNING: En sagkyndig person er en person, der har viden om at udføre reparationer eller vedligeholdelsesarbejder, f.eks. ved at have deltaget i et instruktionskursus fra producentens side.

- Ved reparation og udskiftning af dele, som f.eks. fødder, skal producenten eller forhandleren kontaktes, hvis det er nødvendigt.

Transport og opbevaring

- Usagkyndig håndtering af artiklen under transport og opbevaring kan medføre beskadigelser.
- Klap artiklen sammen efter brug, samt ved opbevaring og transport.
- Få artiklen sikret og fastgjort under transport (f.eks. på tagbagagebærere eller i bilen) for at forhindre beskadigelser.
- Køkkenstiger skal opbevares i overensstemmelse med producentens anvisninger.

- Opbevar altid artiklen tør og ren ved stuetemperatur, når den ikke er i brug.
- Opbevar ikke noget på artiklen.
- Opbevar artiklen væk fra områder, hvor dens tilstand hurtigt kan forringes (f.eks. fugtighed, høje temperaturer, udsættelse for vejrlig).
- Opbevar artiklen på en sådan måde, at den ikke kan udgøre en snublefare eller hindring.
- Køkkenstiger, der består af eller indeholder termoplast, termohærdet og forstærket plast, skal opbevares væk fra direkte sollys

Rengøring

Rengør kun med en fugtig klud, og tør af bagefter. **VIGTIGT!** Må aldrig rengøres med skrappe rengøringsmidler.

Henvisninger vedr. bortskaffelse



Bortskaf artiklen og emballagematerialerne i henhold til aktuelle, lokale forskrifter.

Opbevar emballagematerialer (som f.eks. folieposer) utilgængeligt for børn. Yderligere informationer om bortskaffelse af den udtjente artikel kan indhentes hos kommunen. Bortskaf artiklen og emballagen på en miljøvenlig måde.



Genbrugskoden tjener til identifikation af forskellige materialer med hensyn til tilbageførsel til genanvendelseskredsløbet (recycling). Koden består af et genbrugssymbol, som afspejler genanvendelseskredsløbet, og et tal, der identificerer materialet.

Oplysninger om garanti og servicehåndtering

Varen er fremstillet med største omhu og under løbende kontrol. DELTA-SPORT HANDELSKONTOR GmbH yder private slutkunder tre års garanti på varen fra købsdato (Garantifrist) i henhold til følgende bestemmelser.

Garantien gælder kun for materiale- og fremstillingsfejl. Garantien dækker ikke dele, der udsættes for normal slitage og derfor må betragtes som sliddele (f.eks. batterier) eller skrøbelige dele såsom afbrydere eller dele, der er fremstillet af glas.

Garantien kan ikke gøres gældende, hvis varen er blevet anvendt ukorrekt eller uagtsomt eller til andre formål end det tilsigtede eller i det tilsigtede omfang. Garantien bortfalder ligeledes ved manglende overholdelse af anvisningerne i betjeningsvejledningen.

Kunden skal kunne påvise, at der er tale om materiale- eller fremstillingsfejl og ikke fejl som følge af ovenstående omstændigheder.

Garantien kan kun gøres gældende i garantiperioden mod fremvisning af original kvittering. Gem derfor den originale kvittering. Garantiperioden forlænges ikke i tilfælde af reparation i henhold til garantien, den lovpligtige garanti eller pr. kulance.

Dette gælder også for udskiftede og reparerede dele. I tilfælde af klager er det muligt at kontakte nedenstående servicelinje eller kontakte os pr. e-mail. Ved garantisager vil vi efter eget skøn reparere varen uden beregning, ombytte varen eller refundere købsprisen. Der er ingen yderligere rettigheder under garantien. Dine lovmæssige rettigheder, herunder navnlig garantikrav over for sælger, indskrænkes ikke som følge af denne garanti.

Afvikling i tilfælde af garantikrav

For at sikre en hurtig bearbejdning af Deres anliggende, følg venligst følgende anvisninger:

- Hav venligst kassebon og artikelnummer (f.eks. IAN 123456_7890) klar som købsbevis ved alle forespørgsler.

- Artikelnummeret kan findes på typeskiltet på artiklen, en gravering på artiklen, titelbladet i vejledningen (nederst til venstre) eller klistermærket på artiklens bagside eller underside.
- Skulle der opstår funktionsfejl eller andre mangler, kontakt i første omgang nedenfor nævnte serviceafdeling telefonisk eller brug vores kontaktformular, som kan findes på parkside-diy.com i kategorien Service.
- En artikel, der er registreret som defekt, kan sendes portofrit til den meddelte serviceadresse med vedlagt købsbevis (kassebonen) og med oplysning om, hvad manglen består i, og hvornår den opstod.



På parkside-diy.com kan denne og mange andre håndbøger ses og down-

loads.

Med denne QR-kode når man direkte til parkside-diy.com. Vælg land, og søg med søgeformularen efter betjeningsvejledningerne. Ved at indtaste artikelnummeret (f.eks. IAN 123456_7890) når man til betjeningsvejledningen til din artikel.

IAN: 458938_2401

Servicekontakt

🇩🇰 Kundeservice, Danmark
Telefon: 80254583
Kontaktformular på
parkside-diy.com
Sæde: Tyskland

Congratulazioni!

Avete acquistato un articolo di alta qualità. Consigliamo di familiarizzare con l'articolo prima di cominciare ad utilizzarlo.



Leggere attentamente le seguenti istruzioni d'uso.

Utilizzare l'articolo solo nel modo descritto e per gli ambiti di applicazione indicati. Conservare accuratamente queste istruzioni d'uso. In caso di trasferimento dell'articolo a terzi, consegnare tutti i documenti insieme all'articolo.

Contenuto della confezione/denominazione dei pezzi (imm. A)

1 x sgabello pieghevole in acciaio (1)
1 x istruzioni per l'uso

Dati tecnici

Peso: circa 2,05 kg
portata utile massima: 150 kg



Data di produzione (mese/anno): 06/2024

Utilizzo conforme

Questo articolo è concepito come ausilio per raggiungere una posizione in quota in ambienti interni per uso domestico privato e ha una portata massima di 150 kg. L'articolo può essere utilizzato come base per brevi attività.

Simboli utilizzati/Indicazioni di sicurezza per evitare cause di incidente



Avvertenza, rischio di caduta dallo sgabello pieghevole



Seguire le istruzioni

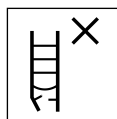

Ispezionare lo sgabello pieghevole dopo la consegna. Prima di ogni utilizzo,

eseguire un'ispezione dello sgabello pieghevole per verificare che non sia danneggiato e affinché possa essere usato in sicurezza.

Non utilizzare lo sgabello pieghevole se danneggiato.



portata utile massima



Non utilizzare lo sgabello pieghevole su fondo irregolare o instabile.



Evitare di sporgersi lateralmente.

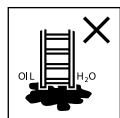

Non posizionare lo sgabello pieghevole su un fondo sporco.



Numero massimo di utenti



Non salire né scendere dallo sgabello pieghevole guardando altrove.



Evitare i lavori che generano un carico laterale sugli sgabelli pieghevoli, ad es. la foratura laterale di materiali solidi.



Quando si usa lo sgabello pieghevole, non portare attrezzature pesanti o poco maneggevoli.

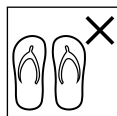

Non salire sullo sgabello pieghevole con scarpe inadatte.



Non utilizzare lo sgabello pieghevole in caso di limitazioni fisiche. Determinate condizioni di salute, quali l'assunzione di farmaci, di alcolici o l'abuso di droghe possono provocare pericoli per la sicurezza durante l'uso dello sgabello pieghevole



Avvertenza, pericolo elettrico.

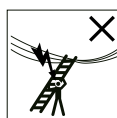

Individuare tutti i rischi legati ai mezzi di esercizio elettrici nell'area di lavoro, ad es. cavi liberi dell'alta tensione o altri mezzi di esercizio elettrici liberi e non utilizzare lo sgabello pieghevole in presenza di pericolo di scossa elettrica.



Non allontanarsi dallo sgabello pieghevole con movimento laterale su un'altra superficie.



Prima dell'uso, aprire completamente lo sgabello pieghevole.



Utilizzare lo sgabello pieghevole solo con la sicura anti-apertura inserita.



Gli sgabelli pieghevoli non devono essere utilizzati come scale da appoggio, a meno che non sia previsto questo tipo di utilizzo.



Le superfici orizzontali simili alla piattaforma di uno sgabello pieghevole, ma che non hanno questa funzione (ad es. ripiano di lavoro in plastica), devono essere contrassegnate in modo chiaro sulla superficie (se necessario a livello costruttivo).

• Non rimanere sullo sgabello pieghevole troppo a lungo senza interruzioni regolari

(la stanchezza è un rischio).

- Accertarsi che lo sgabello pieghevole sia adatto allo scopo di utilizzo.
- Non utilizzare lo sgabello pieghevole se sporco, ad es. con macchie fresche di vernice, impurità, olio o neve.
- In caso di utilizzo per lavoro, occorre effettuare una valutazione dei rischi che tenga conto delle disposizioni di legge vigenti nel paese di utilizzo.
- Fare attenzione al rischio di collisione quando viene portato lo sgabello pieghevole in posizione, ad es. mentre si incrociano pedoni, veicoli o si attraversano porte. Se possibile, chiudere porte (escluse le uscite di sicurezza) e le finestre nell'area di lavoro.
- Non alterare la struttura dello sgabello pieghevole.
- Non muovere lo sgabello pieghevole mentre si è sopra.
- Se è strettamente necessario eseguire lavori sotto tensione elettrica, utilizzare sgabelli pieghevoli non

conduttivi.

Pericolo di morte!

- Non lasciare mai i bambini incustoditi con il materiale di imballaggio. Rischio di soffocamento.

Pericolo che i bambini subiscano lesioni!

- I bambini non devono giocare con l'articolo. Istruire i bambini in particolare sul fatto che l'articolo non è un giocattolo.
- Tenere in considerazione la tendenza naturale al gioco dei bambini e la loro predisposizione a fare nuove esperienze. Evitare situazioni e modalità comportamentali che non sono previste per l'articolo.
- L'articolo non è un'attrezzatura per arrampicarsi o per giocare! Assicurarsi che nessuno, in particolare i bambini, salga sull'articolo.
- In caso di non utilizzo, l'articolo deve essere conservato fuori dalla portata dei bambini.

- La pulizia e la manutenzione affidata all'utente non possono essere condotte da bambini.

Utilizzo

Pericolo di subire ferite da schiacciamento. Quando si apre e si richiude l'articolo, fare particolare attenzione alle dita.

Aprire lo sgabello pieghevole (imm. B)

1. Posizionare l'articolo (1) incl. maniglia di trasporto (1c) sul pavimento in modo tale che le gambe di sostegno (1b) incl. i piedini (1a) siano rivolte verso l'alto.
 2. Premere il tasto di bloccaggio (1d) e aprire la gamba di sostegno (1b) verso l'esterno fino allo scatto nell'apposito incavo (1e).
- Importante:** La gamba di sostegno deve incastrarsi con un clic udibile.
3. Ripetere la stessa procedura per le altre 3 gambe di sostegno.

Chiudere lo sgabello pieghevole (imm. C)

- Premere i tasti di bloccaggio (1d) e chiudere le gambe di sostegno (1b). Devono incastrarsi nell'apposito incavo (1f).

Importante: Le gambe di sostegno devono incastrarsi negli incavi (1f) con un clic udibile.

Elenco dei pezzi da ispezionare

Durante le ispezioni periodiche, fare attenzione a quanto segue:

- verificare che i montanti (elementi verticali) non siano piegati, curvati, ritorti, ammaccati, fessurati, corrosi o marci;
- verificare che i montanti siano in buono stato attorno ai punti di fissaggio di altri pezzi;
- verificare che non manchino o non siano allentati o corrosi gli elementi di fissaggio (ad es. chiodi, viti, bulloni);
- verificare che non vi siano gradini mancanti, staccati, fortemente usurati, corrosi o danneggiati;
- verificare che gli snodi tra parte anteriore e posteriore non siano danneggiati, staccati o corrosi;
- verificare che il blocco rimanga in posizione orizzontale, che le guide e i rinforzi angolari siano presenti e che non siano piegati, allentati, corrosi o danneggiati;
- verificare che i ganci dei pioli non siano mancanti, danneggiati, staccati o corrosi e che si incastrino correttamente ai pioli;
- verificare che le staffe di guida non siano mancanti, danneggiate, staccate o corrose e che si incastrino correttamente nel montante;
- verificare che non vi siano piedini dello sgabello pieghevole/tappi dei piedini mancanti, staccati, fortemente usurati, corrosi o danneggiati;

- verificare che tutto lo sgabello pieghevole sia privo di sporcizia (ad es. imbrattamenti, vernici, olio o vernice);
- verificare che gli scatti di bloccaggio (se presenti) non siano danneggiati o corrosi e che funzionino correttamente;
- verificare che non vi siano elementi o fissaggi della piattaforma (se presenti) mancanti e che la piattaforma non sia danneggiata né corrosa.

Se da una o più ispezioni tra quelle elencate sopra emerge la presenza di condizioni non soddisfacenti, allora NON utilizzare lo sgabello pieghevole.

Riparazione e manutenzione

- Tenere l'articolo pulito e privo di materiali esterni, in quanto potrebbero rovinare gli snodi e comprometterne il funzionamento.
- Oliare regolarmente il meccanismo di snodo.

- Le riparazioni e i lavori di manutenzione sull'articolo vanno eseguiti da una persona competente e secondo le istruzioni del produttore. **NOTA:** per persona competente si intende una persona che ha le conoscenze necessarie per eseguire riparazioni o interventi di manutenzione, acquisite ad es. partecipando a un corso del produttore.
- In caso di riparazione e sostituzione di componenti, come i piedini, se necessario contattare il produttore o il rivenditore.

Trasporto e stoccaggio

- Un utilizzo non conforme dell'articolo durante il trasporto e lo stoccaggio può provocare danni.
- Dopo l'uso e per lo stoccaggio e il trasporto, chiudere l'articolo.
- Durante il trasporto, bloccare e fissare l'articolo (ad es. su barre sul tettuccio o in auto), in modo da evitare di danneggiarlo.

- Gli sgabelli pieghevoli vanno riposti in conformità con le istruzioni del produttore.
- In caso di mancato utilizzo, riporre l'articolo sempre asciutto e pulito a temperatura ambiente.
- Non appoggiare nulla sull'articolo.
- Tenere l'articolo lontano da aree in cui le sue condizioni potrebbero rapidamente deteriorarsi (ad es. per l'esposizione a umidità, alte temperature, intemperie).
- Stoccare l'articolo in modo tale che non sia un ostacolo e che non provochi il rischio di inciampamento.
- Gli sgabelli pieghevoli in materiali termoplastici e duromeri o plastica rinforzata o ancora che contengono queste sostanze, vanno riposti lontano dai raggi diretti del sole

Pulizia

Pulire solo con un panno umido e quindi asciugare. **IMPORTANTE!** Non utilizzare mai detergenti aggressivi.

Smaltimento



Smaltire l'articolo e i materiali della confezione nel rispetto delle attuali normative locali. Conservare i materiali della confezione (come ad es. i sacchetti) in modo che non siano raggiungibili per i bambini. Presso la propria amministrazione comunale o cittadina è possibile ottenere ulteriori informazioni sullo smaltimento dell'articolo alla fine del suo periodo di impiego. Smaltire l'articolo e la confezione nel rispetto dell'ambiente.



Il codice di riciclaggio serve per indicare i diversi materiali per il loro ritorno al ciclo di riutilizzo (recycling). Il codice è composto da un simbolo di riciclaggio per il ciclo di riutilizzo e da un numero che contraddistingue il materiale.

Avvertenze sulla garanzia e sulla gestione dei servizi di assistenza

L'articolo è stato prodotto con la massima cura e sotto un continuo controllo. DELTA-SPORT HANDELS-KONTOR GmbH concede ai clienti finali privati, su questo articolo, tre anni di garanzia dalla data di acquisto (termine di garanzia) sulla base delle seguenti disposizioni. La garanzia vale per difetti del materiale o di fabbricazione. Questa garanzia non si estende a componenti del prodotto esposti a normale logorio, che possono pertanto essere considerati come componenti soggetti a usura (esempio capacità della batteria, calcificazione, lampade, pneumatici, filtri, spazzole...). La garanzia non si estende altresì a danni che si verificano su componenti delicati (esempio interruttori, batterie, parti realizzate in vetro, schermi, accessori vari) nonché a danni derivanti dal trasporto o altri incidenti.

Dalla presente garanzia sono escluse le richieste legate a casi di utilizzo non conforme oppure di abuso dell'articolo, oppure di utilizzo avvenuto non nell'ambito delle condizioni previste oppure del campo di impiego previsto, oppure in caso di non osservanza delle direttive riportate nelle istruzioni d'uso, a meno che il cliente non dimostri che sussista un vizio di materiale o di lavorazione che non sia riconducibile ad una delle circostanze riportate sopra. Le richieste di garanzia possono essere avanzate solo entro il relativo termine, su presentazione dello scontrino originale di acquisto. Si prega quindi di conservare lo scontrino originale. Il termine di garanzia non sarà prolungato a seguito di eventuali riparazioni effettuate sulla base della garanzia, della garanzia obbligatoria prevista per legge oppure di accondiscendenza. Ciò vale anche per le parti sostituite oppure riparate.

In caso di contestazione rivolgersi dapprima alla hotline di assistenza sotto indicata oppure mettersi in contatto con noi via e-mail. Laddove sussista un caso coperto dalla garanzia, l'articolo sarà – a nostra discrezione – da noi riparato gratuitamente, sostituito oppure sarà rimborsato il prezzo di acquisto. Non sussistono ulteriori diritti derivanti dalla garanzia. I vostri diritti giuridici, in particolare i diritti di garanzia obbligatoria prevista dalla legge nei confronti del relativo venditore, non sono limitati dalla presente garanzia.

Evasione delle richieste di garanzia

Affinché la vostra richiesta di garanzia sia evasa rapidamente, attenersi alle seguenti indicazioni:

- Conservare lo scontrino e il codice articolo (ad es. IAN 123456_7890) per dimostrare l'acquisto e indicarli a ogni richiesta.
- Il codice articolo si trova sulla targhetta di tipo dell'articolo, è incisa sull'articolo, indicata sulla pagina iniziale delle istruzioni (in basso a sinistra) o sull'adesivo posto sul retro o nella parte inferiore dell'articolo.
- In caso di anomalie di funzionamento o altri difetti, contattare innanzitutto il reparto di assistenza indicato di seguito al telefono oppure compilando il modulo di contatto su parkside-diy.com nella sezione Assistenza.
- Allegando la prova di acquisto (scontrino) e descrivendo il difetto e il modo in cui si è presentato, potrete spedire gratuitamente l'articolo all'indirizzo dell'assistenza che vi verrà indicato.



• Su parkside-diy.com potete visualizzare e scaricare questi e molti altri manuali.

Con questo codice QR si raggiunge direttamente il sito parkside-diy.com.

Scegliere il Paese e cercare le operative la finestra di ricerca. Immettendo il codice articolo (ad es. IAN 123456_7890) si arriva alle operative specifiche dell'articolo.

IAN: 458938_2401

Recapiti dell'assistenza

- ① Assistenza clienti Italia
Telefono: 800172663
Modulo di contatto su
parkside-diy.com
Sede: Germania

Szívből gratulálunk!
Vásárlásával kiváló minőségű
terméket választott. Haszná-
latba vétele előtt ismerkedjen
meg a termékkel.



**Figyelmesen olvassa
el az alábbi haszná-
lati útmutatót.**

A terméket kizárólag az itt
ismertetett módon, a rendel-
tetésének megfelelően hasz-
nálja. Gondosan őrizze meg
a használati útmutatót. A
termék továbbadásakor adja
át az összes kapcsolódó do-
kumentumot is.

A csomag tartalma/ Alkatrészek áttekintése (A ábra)

1 x acél fellépő (1)
1 x használati útmutató

Műszaki adatok

Tömeg: kb. 2,05 kg
Maximális hasznos teher:
150 kg



Gyártás dátuma
(hónap/év): 06/2024

Rendeltetésszerű használat

Ez a termék beltéri mászási
segédeszközként való ma-
gánhasználatra készült, és
legfeljebb 150 kg-ig terhel-
hető. A termék rövid idő-
tartamú tevékenységekhez
állási segédeszközként is
használható.

Alkalmazott szimbó- lumok/Biztonsági utasítások a balesetek okainak elkerülése érdekében



Figyelmeztetés,
leesés a fellépőről



Tartsa be az útmu-
tatóban foglaltakat

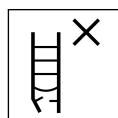

A kiszállítás után el-
lenőrizze a fellépőt.
Minden használat
előtt vizuálisan ellenőrizze a
fellépőt, hogy nincs-e rajta
sérülés, és biztonságosan
használható-e. Sérült fellépőt
ne használjon.



Maximális hasznos teher

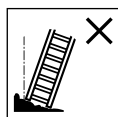

Ne használja a fellépőt egyenetlen vagy laza felületen.



Kerülje az oldalirányban való kihajolást.

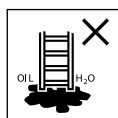

Ne állítsa a fellépőt szennyezett felületre.

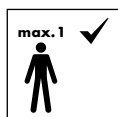

A felhasználók maximális száma



Ne mászon fel vagy le a fellépőn a fellépőnek háttal álló testhelyzetben.



Kerülje az olyan munkákat, amelyek oldalirányú terhelésnek teszik ki a fellépőt – pl. szilárd anyagok oldalirányban történő fúrása.



A fellépő használata közben ne cipeljen nehéz vagy nehezen kezelhető felszerelést.

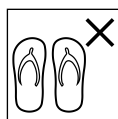

Ne mászon fellépőre nem megfelelő lábbelivel.



Fizikai korlátozottság esetén ne használja a fellépőt. Bizonyos egészségi állapotok, a gyógyszerhasználat, az alkohol- vagy kábítószer-fogyasztás biztonsági kockázatot jelenthet a fellépő használata során.



Figyelmeztetés, elektromos veszély. Határozza meg a munkaterületen lévő elektromos berendezések,

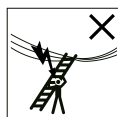

pl. nagyfeszültségű felsővezetékek vagy más szabadon hagyott elektromos berendezések által jelentett kockázatokat, és ne használja a fellépőt, ha az elektromos áram kockázatot jelent.

Ne lépjen át a fellépőről oldalirányban másik felületre.



Használat előtt nyissa ki teljesen a fellépőt.



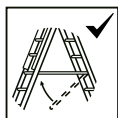

A fellépőt csak rögzített biztonsági távtartókkal használja.



A fellépőket nem szabad támasztólétraként használni, kivéve, ha erre a célra tervezték őket.



A fellépő platformjához hasonló, de attól eltérő funkciójú vízszintes felületeket (pl. műanyag munkatálcát) a felületen egyértelműen meg kell jelölni (ha a kialakítás megköveteli).

- Ne tartózkodjon túl sokáig rendszeres szünetek nélkül a fellépőn (a fáradtság veszélye).
- Győződjön meg arról, hogy a fellépő alkalmas az adott felhasználásra.
- Ne használjon olyan fellépőt, amely például nedves festékkel, szennyeződéssel, olajjal vagy hóval szennyezett.

- A szakszerű használat biztosítása érdekében a használat országában érvényes jogszabályok figyelembe vételével kockázatértékelést kell végezni.
- A fellépő elhelyezésekor ügyeljen az ütközés veszélyére (pl. gyalogosokkal, járművekkel vagy ajtókkal). A munkaterületen lehetőség szerint zárja be az ajtókat (a vészkijáratokat nem) és az ablakokat.
- Ne végezzen átalakítást a fellépő szerkezetében.
- Ne mozgassa a fellépőt, miközben rajta áll.
- A feszültség alatt végzendő elkerülhetetlen munkálatokhoz használjon nem vezető anyagból készült fellépőket.

⚠ Életveszély!

- A gyermekeket soha ne hagyja felügyelet nélkül a csomagolóanyaggal! Fulladásveszély áll fenn.

Gyermekeknél sérülésveszély áll fenn!

- A gyermekek nem játszhatnak a termékkel. A gyermekek figyelmét különösen hívja fel arra, hogy a termék nem játék.
- Vegye figyelembe a gyermekek természetes játékösztönét és kísérletezési hajlandóságát. Előzze meg a termék rendeltetésének nem megfelelő helyzeteket és viselkedésformákat.
- A termék nem alkalmas arra, hogy rámasszanak, és nem játékszer! Gondoskodjon róla, hogy senki – különösen gyermek – ne húzza fel magát a termékbe kapaszkodva.
- A termék használaton kívül gyermekektől elzárva tartandó.
- A tisztítást és a felhasználoői karbantartást gyermekek nem végezhetik.

Használat

Beszorulásveszély. A termék kinyitása és összecsuksása közben vigyázzon az ujjaira.

A fellépő kinyitása (B ábra)

1. Helyezze a terméket (1) a hordozófogantyút (1c) is beleértve a padlóra úgy, hogy az állólábak (1b) a talpakat (1a) is beleértve felfelé mutassanak.
2. Nyomja meg a reteszelőgombot (1d), és hajtsa kifelé az állólábat (1b) addig, amíg az a számára kialakított mélyedésbe (1e) be nem pattan.

Fontos: az állólábnak hallható kattanással kell reteszelődnie.

3. Ismétlje meg a folyamatot a maradék 3 állólábbal.

A fellépő összecsuksása (C ábra)

- Nyomja meg a reteszelőgombokat (1d), és hajtsa be az állólábakat (1b). Azoknak be kell pattanniuk a számukra kialakított mélyedésbe (1f).

Fontos: az állólábaknak hallható kattanással be kell pattanniuk a mélyedésekbe (1f).

Az ellenőrizendő alkatrészek listája

A rendszeres ellenőrzések során a következőket kell figyelembe venni:

- ellenőrizze, hogy a szá-
rak (függőleges részek)
nincsenek-e meghajolva,
elgörbülve, megcsava-
rodva, behorpadva, elre-
pedve, korrodálva vagy
elkorhadva;
- ellenőrizze, hogy a más al-
katrészek rögzítési pontjai
körül a szárok jó állapotban
vannak-e;
- ellenőrizze, hogy a rögzí-
tőelemek (például szege-
csek, csavarok, csapsze-
gek) nem hiányoznak-e,
nem lazák-e, illetve nem
korrodáltak-e;
- ellenőrizze, hogy a lép-
csők nem hiányoznak-e,
illetve nem lazák, erősen
kopottak, korrodáltak vagy
sérültek-e;
- ellenőrizze, hogy az első
és a hátsó rész közötti kö-
tések nem sérültek, lazák
vagy korrodáltak-e;
- ellenőrizze, hogy a retesz
vízszintes helyzetben ma-
rad-e, a hátsó sínek és a
sarokmerezítők nem hiá-
nyoznak-e, és nem hajlot-
tak, lazák, korrodáltak vagy
sérültek-e;
- ellenőrizze, hogy a létra-
fok-kampók nem hiányoz-
nak-e, nem sérültek, nem
lazák vagy nem korrodál-
tak-e, és hogy megfelelően
be lehet-e akasztani őket a
létrafokokba;
- ellenőrizze, hogy a veze-
tőkonzolok nem hiányoz-
nak-e, nem sérültek, nem
lazák vagy nem korrodál-
tak-e, és hogy megfelelően
illeszkednek-e a szárhoz;
- ellenőrizze, hogy a fellépő-
talpak/lábsapkák nem hiá-
nyoznak-e, illetve nem la-
zák, erősen kopottak, kor-
rodáltak vagy sérültek-e;
- ellenőrizze, hogy az egész
fellépő mentes-e a szeny-
nyeződésektől (pl. szeny-
nyeződés, festék, olaj vagy
zsír);

- ellenőrizze, hogy a reteszelések (ha vannak) nem sérültek vagy korrodáltak-e, és megfelelően működnek-e;
- ellenőrizze, hogy a platformrónem hiányoznak-e alkatrészek vagy rögzítések, és hogy a platform (ha vannak) nem sérült vagy korrodált-e.

Ha a fenti ellenőrzések bármelyike nem ad kielégítő eredményt, a fellépőt NEM szabad használni.

Javítás és karbantartás

- Tartsa a terméket tisztán és idegen anyagoktól mentesen, mivel ezek az anyagok tönkretelhetik az illesztéseket és a működőképességet.
- Rendszeresen olajozza a csuklópontokat.
- A terméken végzett javítási és karbantartási munkákat csak hozzáértő személy végezheti, a gyártó utasításai szerint.

MEGJEGYZÉS: a hozzáértő személy olyan személy, aki rendelkezik a javítás vagy karbantartás elvégzéséhez szükséges ismeretekkel, pl. a gyártó tanfolyamán való részvétel révén.

- Az alkatrészek, például a száraz javításakor és cseréjekor szükség esetén forduljon a gyártóhoz vagy a kereskedőhöz.

Szállítás és tárolás

- A terméknek a szállítás és tárolás során történő szakszerűtlen kezelése sérülést okozhat.
- Használat után, valamint tárolás és szállítás előtt hajtsa össze a terméket.
- A sérülések elkerülése érdekében a szállítás közben (pl. tetőcsomagtartón vagy autóban) biztosítsa és rögzítse a terméket.
- A fellépőket a gyártó utasításainak megfelelően kell tárolni.
- A terméket mindig száraz, tiszta és szobahőmérsékletű helyen tárolja, ha azt nem használja.

- Ne tároljon semmit a terméken.
- Tárolja a terméket olyan helyektől távol, ahol az állapota – pl. nedvesség, magas hőmérséklet, időjárási hatásoknak való kitettség miatt – gyorsan romolhat.
- A terméket úgy tárolja, hogy ne jelentsen botlásveszélyt vagy akadályt.
- A hőre lágyuló műanyagból, duromer műanyagból és erősített műanyagból készült, vagy ilyen anyagot tartalmazó fellépőket a közvetlen napfénytől távol kell tárolni.

Tisztítás

Csak nedves törölkendővel tisztítsa meg, utána törölje szárazra.
FONTOS! Ne használjon éles tisztítószeret a tisztításhoz.

Tudnivalók a hulladékkezelésről



A terméket és a csomagolóanyagokat a hatályos helyi előírásoknak megfelelően semmisítse meg. A csomagolóanyagokat (például fóliatásakokat) tartsa távol a gyerekektől. Az elhasználdott termék ártalmatlanításával kapcsolatos további információkat a települési vagy városi önkormányzattól tudhatja meg. A terméket és a csomagolást környezetkímélő módon kell ártalmatlanítani.



Az újrahasznosítási kód az újrafelhasználási ciklusba való visszavezetésre (újrahasznosítás) szánt különböző anyagok azonosítására szolgál. A kód az újrahasznosítási ciklus újrahasznosítási szimbólumából és az anyagot azonosító számból áll.

A garanciával és a szerviz lebonyolításával kapcsolatos útmutató

A termék nagy gondossággal és állandó ellenőrzés mellett készült. A DELTA-SPORT HANDELSKONTOR GmbH privát végső felhasználóknak a vásárlás dátumától számított három év (garancia időtartama) garanciát ad erre a termékre a következő rendelkezések szerint. A garancia csak anyaghibára és feldolgozási hibára érvényes. A garancia nem terjed ki a szokásos elhasználódásnak kitett, ezért kopó alkatrészeknek tekintendő alkatrészekre (pl. elemek), valamint a törékeny alkatrészekre sem, például a kapcsolókra, az akkumulátorokra vagy az üvegből készült alkatrészekre.

Kizárásra kerül a garanciaigény, ha a terméket szakszerűtlenül vagy helytelenül, nem rendeltetésszerűen vagy nem az előírányzott felhasználási körben használták, vagy figyelmen kívül hagyták a kezelési útmutató előírásait, kivéve, ha a végső felhasználó bizonyítja, hogy olyan anyag- vagy feldolgozási hiba áll fenn, amely nem a fent említett körülmények valamelyikéből ered.

A garanciaigény csak a garancia időtartamán belül, az eredeti pénztári bizonylat bemutatásával érvényesíthető. Ezért kérjük, őrizze meg az eredeti pénztári bizonylatot. A garancia, a törvényes garancia vagy a méltányosság alapján végzett esetleges javítások a garancia időtartamát nem hosszabbítják meg. Ez vonatkozik a kicserélt és javított alkatrészekre is.

Kérjük, hogy reklamáció esetén először az alábbi szervizvonalat hívja, vagy e-mailen keressen minket. Garanciális esetekben a terméket saját döntésünk alapján ingyenesen megjavítjuk, kicseréljük vagy megtérítjük a vételárat. A garanciából további jogok nem következnek. A jelen garancia nem korlátozza az Ön törvényes jogait, különösen a mindenkori értékesítővel szembeni garanciaigényét.

Teendők garanciaigény esetén

Kérelme gyors feldolgozása érdekében, kérjük, kövesse az alábbi utasításokat:

- Kérjük, hogy minden ügyintézésnél legyen kéznél a vásárlást igazoló bizonylat és a cikkszám (pl. IAN 123456_7890).
- A cikkszám a terméken lévő típusabláról, a cikken lévő gravírozásról, az útmutató címlapjáról (balra lent) vagy a termék hátulján vagy alján lévő matricáról olvasható le.

- Működési hibák vagy egyéb meghibásodások esetén, kérjük, először vegye fel a kapcsolatot a következőkben megnevezett szervizzel telefonon, vagy használja kapcsolatfelvételi űrlapunkat, amelyet a parksidediy.com oldalon a Szerviz kategóriában talál.
- Ha egy termék hibásnak bizonyul, akkor azt, a vásárlást igazoló bizonylattal (blokk), valamint a hiba leírásával és a hibafellépés időpontjának megadásával együtt, ingyenesen elküldheti a megadott szervizcímre.



- A parksidediy.com oldalon ezen a kézikönyvön kívül még sok más kézikönyvet megtekinthet és letölthet. Ez a QR-kód közvetlenül a parksidediy.com oldalra irányítja Önt.

Válassza ki az országát,
és a keresőfelület segít-
ségével keresse meg a
kezelési útmutatókat. Írja
be a termék számát (pl.
IAN 123456_7890), hogy
hozzáférhessen terméke
kezelési útmutatójához.

IAN: 458938_2401

Szervizkapcsolat

 Magyarországi
ügyfélszolgálat
Telefonszám: 0680021647
Kapcsolatfelvételi űrlap a
parkside-diy.com oldalon
Székhely: Németország



Adresses sur quefairedemesdechets.fr

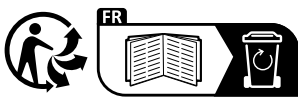

DELTA-SPORT HANDELSKONTOR GMBH

Wragekamp 6 • 22397 Hamburg

GERMANY



06/2024

Delta-Sport-Nr.: ST-14817

05.13.2024 / AM 10:22

IAN 458938_2401

8 