



## SET DE CROCHETS

FR BE

### SET DE CROCHETS

Instructions de montage et consignes de sécurité

NL BE

### HAKENSET

Montage- en veiligheidsinstructies

DE AT CH

### HAKEN-SET

Montage- und Sicherheitshinweise

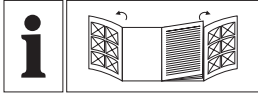

FR/BE	Instructions de montage et consignes de sécurité	Page	5
NL/BE	Montage- en veiligheidsinstructies	Pagina	8
DE/AT/CH	Montage- und Sicherheitshinweise	Seite	11

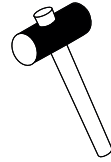
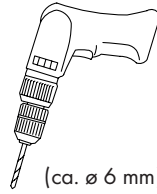
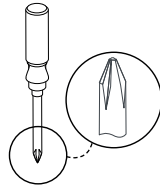

Vous avez besoin de / U hebt nodig / Sie benötigen:

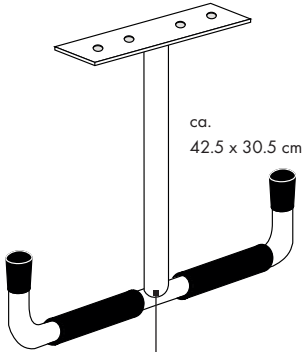

2 x **A**

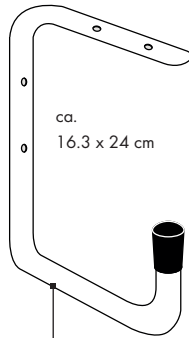

2 x **B**

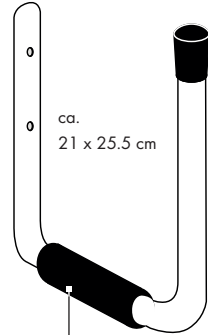

2 x **C**

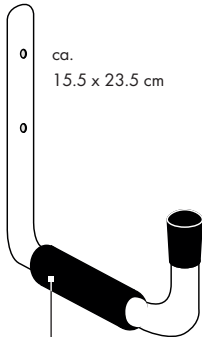

2 x **D**

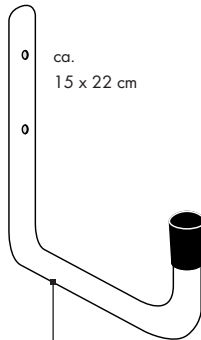

2 x **E**

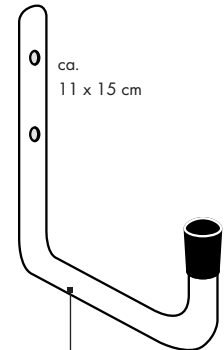

2 x **F**

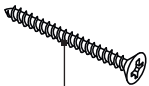

32 x **G**



32 x **H**



32 x **I**

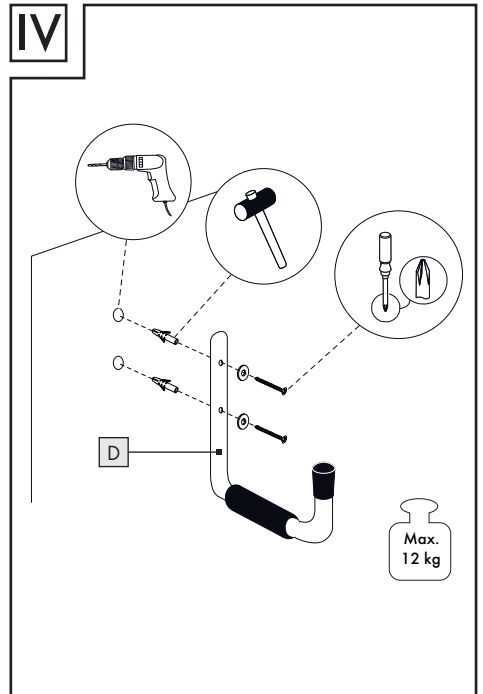
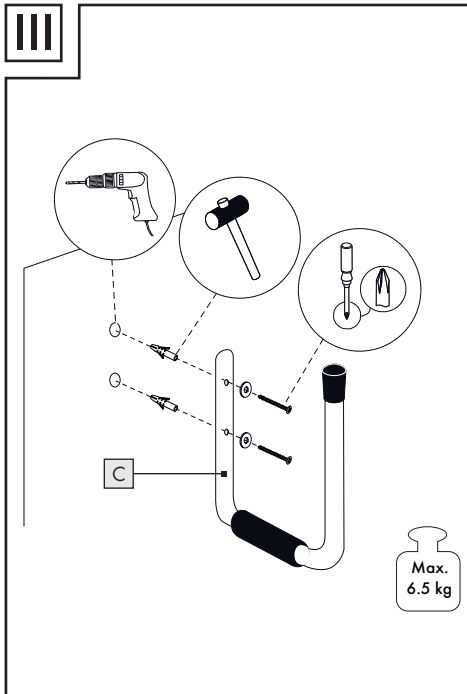
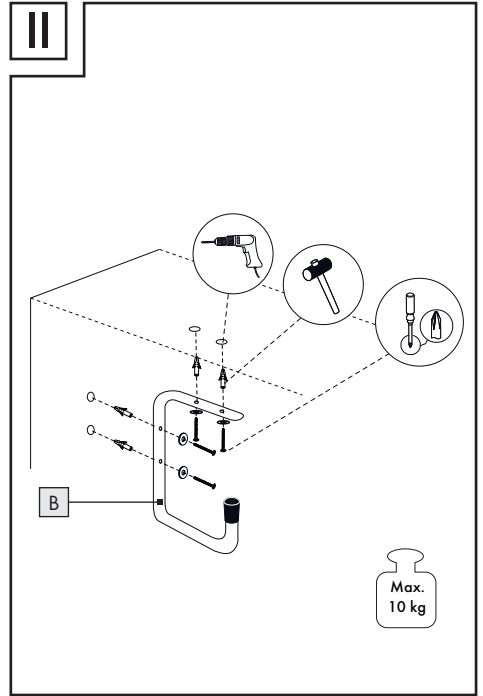
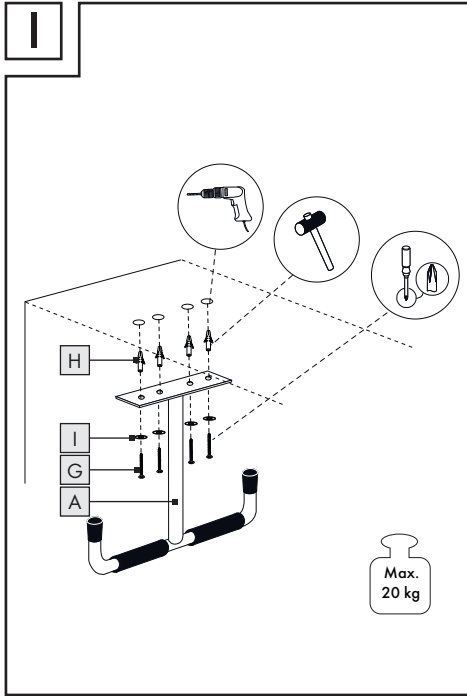

V

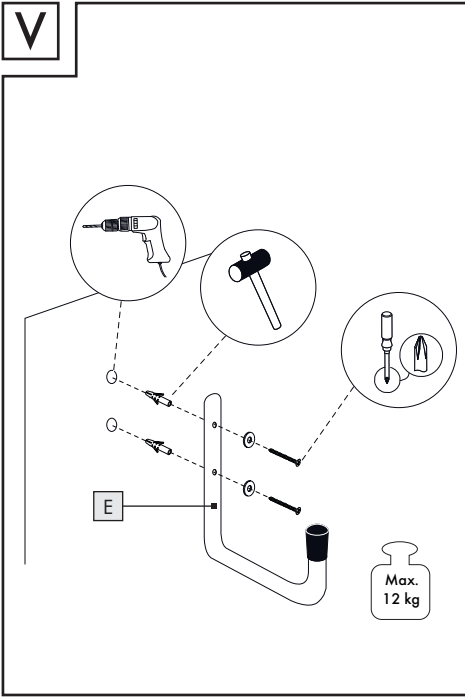

VI

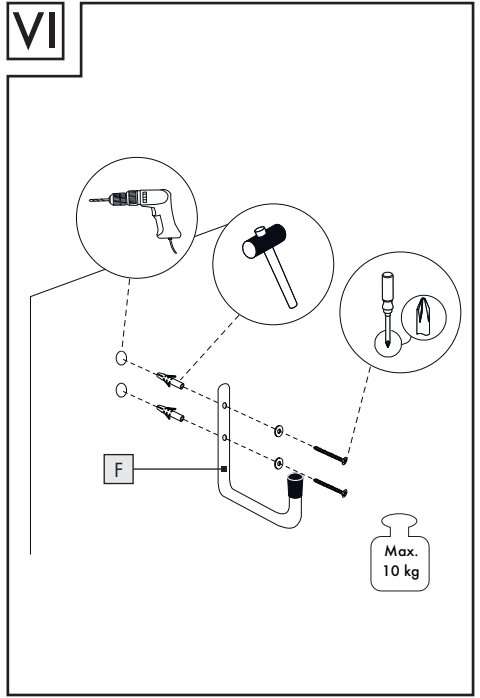

## SET DE CROCHETS

### ● Introduction

Nous vous félicitons pour l'achat de votre nouveau produit. Vous avez opté pour un produit de grande qualité. Avant la première mise en service, vous devez vous familiariser avec toutes les fonctions du produit. Veuillez lire attentivement le mode d'emploi ci-dessous et les consignes de sécurité. N'utilisez le produit que pour l'usage décrit et les domaines d'application cités. Conserver ces instructions dans un lieu sûr. Si vous donnez le produit à des tiers, remettez-leur également la totalité des documents.

### ● Utilisation conventionnelle

Le produit est conçu pour suspendre des bicyclettes, échelles, outils de jardinage et articles similaires. Les articles sont uniquement prévus pour un usage intérieur privé (cave, garage, atelier, etc.). Une autre utilisation que celle décrite ci-dessus ou une modification du produit n'est pas permise et peut mener à des blessures et/ou à un endommagement du produit. Le fabricant n'assume aucune responsabilité pour les dommages causés suite à une utilisation contraire à celle décrite. Le produit n'est pas destiné à l'utilisation professionnelle.

### ● Caractéristiques techniques

#### Charge max. :

**A** Double crochet de plafond (Fig. I)

 20 kg par crochet

 40 kg pour 2 crochets

**B** Crochet mural/de plafond simple (Fig. II)

 10 kg par crochet

 20 kg pour 2 crochets

**C** Crochet mural profond avec revêtement en caoutchouc (Fig. III)

 6,5 kg par crochet

 13 kg pour 2 crochets

**D** Crochet mural peu profond avec revêtement en caoutchouc (Fig. IV)

 12 kg par crochet

 24 kg pour 2 crochets

**E** Grand crochet mural (Fig. V)

 12 kg par crochet

 24 kg pour 2 crochets

**F** Petit crochet mural (Fig. VI)

 10 kg par crochet

 20 kg pour 2 crochets



### Consignes de sécurité

**CONSERVER TOUTES LES CONSIGNES DE SÉCURITÉ ET INSTRUCTIONS POUR CONSULTATION ULTÉRIEURE !**



**Évitez les blessures !**



**AVERTISSEMENT !  
DANGER DE MORT ET  
D'ACCIDENT POUR LES**

**ENFANTS EN BAS ÂGE ET LES ENFANTS !**

Ne jamais laisser les enfants manipuler sans surveillance le matériel d'emballage. Risque d'étouffement. Tenir hors de portée des enfants. Cet article n'est pas un jouet !

## **AVERTISSEMENT ! DANGER DE MORT !**

Toujours tenir les enfants à l'écart de la zone de travail lors du montage. La fourniture comprend de nombreuses vis et d'autres petites pièces, susceptibles de représenter un risque mortel en cas d'ingurgitation ou inhalation.

## **AVERTISSEMENT ! DANGER DE MORT !**

Lorsque vous percez dans un mur, il faut vous assurer que vous ne risquez pas de toucher des lignes électriques ou des conduites de gaz ou d'eau. Le cas échéant, utiliser un détecteur avant de percer un trou dans un mur.

## **PRUDENCE ! RISQUE DE BLESSURES !**

Vérifier que toutes les pièces sont en parfait état et correctement montées. Risque de blessures en cas de montage incorrect. Les pièces endommagées peuvent affecter la sécurité et le fonctionnement.

- **ATTENTION !** Ne pas laisser les enfants sans surveillance ! Ce produit n'est pas un échafaudage, ni un jouet ! Veiller à ce que personne, spécialement les enfants, ne se suspende ou ne s'accroche au produit. Ceci peut causer des blessures et/ou des dégâts matériels.
- Veiller à ce que le produit soit uniquement monté par des personnes qualifiées.
- Contrôler la stabilité du produit avant l'utilisation.



Ne pas charger les crochets au-delà de la charge maximale spécifiée (voir « Caractéristiques techniques »).

Autrement, vous risquez de provoquer des blessures et/ou d'endommager le produit.

- Contrôler la fixation correcte des crochets et resserrer régulièrement les vis .
- La stabilité peut être négativement affectée lors de la fixation à un meuble.
- Toutes les vis de serrage fournies doivent être utilisées.

 **AVERTISSEMENT !** Cessez d'utiliser le produit lorsque celui-ci est endommagé.



## **Prévention de dégâts matériels !**

- Avant d'effectuer le montage au mur ou au plafond, vérifier que le mur ou le plafond sélectionné soit adapté pour la fixation du produit. Le cas échéant, se renseigner auprès d'un professionnel.
- Avant d'effectuer le montage au mur ou au plafond, se renseigner concernant le matériel de montage adéquat pour le mur ou le plafond. Le matériel de montage fourni est adapté pour les ouvrages de maçonnerie usuelle solide.

## ● Montage

**Remarque :** Pour l'installation, vous aurez besoin d'une perceuse électrique, d'un tournevis et d'un marteau.

## **ATTENTION ! RISQUE DE BLESSURES !**

Consulter le mode d'emploi de votre perceuse.

- Monter les crochets conformément aux illustrations I-VI.

**Remarque :** Respecter la charge maximale autorisée lors de l'utilisation des crochets (voir « Caractéristiques techniques »).

## ● Nettoyage et entretien

- N'utilisez en aucun cas des produits de nettoyage pour décaper ou récuser.
- Utilisez un chiffon légèrement humidifié et ne peluchant pas pour le nettoyage.

## ● **Mise au rebut**

L'emballage se compose de matières recyclables pouvant être mises au rebut dans les déchetteries locales.

Votre mairie ou votre municipalité vous renseigneront sur les possibilités de mise au rebut des produits usagés.



Le produit est recyclable, soumis à la responsabilité élargie du fabricant et collecté séparément.

### **Service après-vente**

#### **FR Service après-vente France**

Tél.: 0800 919270

E-Mail: [owim@lidl.fr](mailto:owim@lidl.fr)

#### **BE Service après-vente Belgique**

Tél.: 070 270 171  
(0,15 EUR/Min.)

E-Mail: [owim@lidl.be](mailto:owim@lidl.be)



## HAKENSET

### ● Inleiding

Hartelijk gefeliciteerd met de aankoop van uw nieuwe product. U hebt voor een hoogwaardig product gekozen. Maak u voor de eerste ingebruikname vertrouwd met het product. Lees hiervoor aandachtig de volgende gebruiksaanwijzing en de veiligheidsvoorschriften. Gebruik het product alleen zoals beschreven en voor de aangegeven toepassingsgebieden. Bewaar deze gebruiksaanwijzing op een veilige plek. Geef, wanneer u het product doorgeeft aan derden, ook alle documenten mee.

### ● Doelmatig gebruik

Dit product is bedoeld voor het ophangen van fietsen, ladders, tuingereedschappen e.d. Dit product is alleen bedoeld voor privégebruik binnenshuis (kelder, garage, hobbyruimte e.d.). Een ander gebruik als eerder beschreven of een verandering van het product is niet toegestaan en kan tot letsel en/of beschadiging van het product voeren. Voor uit onbedoeld gebruik voortvloeiende schade is de fabrikant niet aansprakelijk. Het product is niet voor zakelijke doeleinden geschikt.

### ● Technische gegevens

#### Max. belasting:

**A** Plafondhaak, dubbel (Afb. I)

 20 kg per haak

 40 kg bij gebruik van 2 haken

**B** Muur-/plafondhaak (Afb. II)

 10 kg per haak

 20 kg bij gebruik van 2 haken

**C** Muurhaak met rubberen ring, (Afb. III)  
hoog

 6,5 kg per haak

 13 kg bij gebruik van 2 haken

**D** Muurhaak met rubberen ring, (Afb. IV)  
vlak

 12 kg per haak

 24 kg bij gebruik van 2 haken

**E** Muurhaak, groot (Afb. V)

 12 kg per haak

 24 kg bij gebruik van 2 haken

**F** Muurhaak, klein (Afb. VI)

 10 kg per haak

 20 kg bij gebruik van 2 haken



### Veiligheidsinstructies

**BEWAAR ALLE VEILIGHEIDSIINSTRUCTIES EN AANWIJZINGEN VOOR LATER GEBRUIK!**



### Vermijd gevaar voor letsel!



#### **WAARSCHUWING!**

**Levensgevaar en gevaar voor ongevallen voor kleine**

**kinderen en jongeren!** Laat kinderen nooit zonder toezicht hanteren met het verpakkingsmateriaal. Hier bestaat verstikkingsgevaar. Niet in handen van kinderen laten komen. Dit artikel is geen speelgoed!

### **WAARSCHUWING! Levensgevaar!**

Houd kinderen tijdens de montage buiten het werkbereik. Tot de levering behoren heel veel schroeven en andere kleine onderdelen. Bij inslikken of inhaleren kunnen deze levensgevaarlijk zijn.

### **WAARSCHUWING! Levensgevaar!**

Waarborg dat u niet op stroom-, gas- of waterleidingen stoot wanneer u in de muur boort. Controleer de wand eventueel met een leidingzoeker voordat u er in boort.

### **VOORZICHTIG! GEVAAR VOOR**

**LETSEL!** Waarborg dat alle onderdelen intact en deskundig gemonteerd zijn. Bij ondeskundige montage bestaat gevaar voor letsel. Beschadigde onderdelen kunnen de veiligheid en de functie negatief beïnvloeden.

- **VOORZICHTIG!** Houd steeds toezicht op uw kinderen! Het product is niet geschikt om op te klimmen of te spelen! Waarborg dat personen, in het bijzonder kinderen, niet aan het product gaan hangen of zich aan het product omhoog trekken. Hierdoor kan letsel/schade ontstaan.
- Zorg ervoor dat het product alleen door vakkundige personen wordt gemonteerd.
- Controleer vóór gebruik de stabiliteit van het product.



Belast de haken niet met meer dan de aangegeven maximale belasting (zie "Technische gegevens"). In het

andere geval dreigt gevaar voor persoonlijk letsel en/of schade aan het product.

- Controleer regelmatig of de haken vast gemonteerd zijn en draai de schroeven  vast.
- De stabiliteit kan door het bevestigen aan meubilair verstoord worden.
- Gebruik alle meegeleverde vastzetschroeven.

 **WAARSCHUWING!** Niet verder gebruiken bij beschadiging.



### **Vermijd materiële schade!**

- Controleer vóór de wand- of plafondmontage eerst of de wand / het plafond geschikt is voor de montage van het product. Neem eventueel contact met een vakman.
- Informeer vóór de wand- of plafondmontage naar het geschikte montage materiaal voor uw wand of plafond. Voor de wand- of plafondmontage hebben wij montage materiaal bijgevoegd dat geschikt is voor normaal vast muurwerk.

### ● Montage

**Opmerking:** Voor montage heeft u een boormachine, een schroevendraaier en een hamer nodig.

### **VOORZICHTIG! GEVAAR VOOR**

**LETSEL!** Raadpleeg de gebruiksaanwijzing van uw boormachine.

- Monteer de haken overeenkomstig de afbeeldingen I-VI.

**Opmerking:** let bij het gebruik van de haken op de maximaal toegestane belasting (zie "Technische gegevens").

### ● Reiniging en onderhoud

- Gebruik in geen geval bijtende of schurende reinigingsmiddelen.
- Gebruik voor het schoonmaken een iets vochtige, niet pluizende doek.

## ● **Afvoer**

De verpakking bestaat uit milieuvriendelijke grondstoffen die u via de plaatselijke recyclingcontainers kunt afvoeren.

Informatie over de mogelijkheden om het uitgediende product na gebruik te verwijderen, verstrekt uw gemeentelijke overheid.

### **Service**

**NL**

#### **Service Nederland**

Tel.: 0900 0400 223  
(0,10 EUR/Min.)

E-Mail: [owim@lidl.nl](mailto:owim@lidl.nl)

**BE**

#### **Service België**

Tel.: 070 270 171  
(0,15 EUR/Min.)

E-Mail: [owim@lidl.be](mailto:owim@lidl.be)

## HAKEN-SET

### ● Einleitung

Wir beglückwünschen Sie zum Kauf Ihres neuen Produkts. Sie haben sich damit für ein hochwertiges Produkt entschieden. Machen Sie sich vor der ersten Inbetriebnahme mit dem Produkt vertraut. Lesen Sie hierzu aufmerksam die nachfolgende Bedienungsanleitung und die Sicherheitshinweise. Benutzen Sie das Produkt nur wie beschrieben und für die angegebenen Einsatzbereiche. Bewahren Sie diese Anleitung an einem sicheren Ort auf. Händigen Sie alle Unterlagen bei Weitergabe des Produktes an Dritte mit aus.

### ● Bestimmungsgemäße Verwendung

Das Produkt ist zum Aufhängen von Fahrrädern, Leitern, Gartengeräten o.ä. bestimmt. Der Artikel ist nur für die Verwendung im privaten Innenbereich (Keller, Garage, Hobby-Raum o.ä.) vorgesehen. Eine andere Verwendung als zuvor beschrieben oder eine Veränderung des Produkts ist nicht zulässig und kann zu Verletzungen und/oder Beschädigungen des Produkts führen. Für aus bestimmungswidriger Verwendung entstandene Schäden übernimmt der Hersteller keine Haftung. Das Produkt ist nicht für den gewerblichen Einsatz bestimmt.

### ● Technische Daten

#### Max. Belastung:

**A** Deckenhaken, doppelt (Abb. I)

 20 kg pro Haken

 40 kg bei Verwendung von 2 Haken

**B** Wand-/Deckenhaken, einfach (Abb. II)

 10 kg pro Haken

 20 kg bei Verwendung von 2 Haken

**C** Wandhaken mit Gummierung, hoch (Abb. III)

 6,5 kg pro Haken

 13 kg bei Verwendung von 2 Haken

**D** Wandhaken mit Gummierung, flach (Abb. IV)

 12 kg pro Haken

 24 kg bei Verwendung von 2 Haken

**E** Wandhaken, groß (Abb. V)

 12 kg pro Haken

 24 kg bei Verwendung von 2 Haken

**F** Wandhaken, klein (Abb. VI)

 10 kg pro Haken

 20 kg bei Verwendung von 2 Haken



### Sicherheitshinweise

**BEWAHREN SIE ALLE SICHERHEITSHINWEISE UND ANWEISUNGEN FÜR DIE ZUKUNFT AUF!**



**Vermeiden Sie Verletzungsgefahr!**



**! WARNUNG! LEBENS- UND UNFALLGEFAHR FÜR KLEINKINDER UND KINDER!**

Lassen Sie Kinder niemals unbeaufsichtigt mit dem Verpackungsmaterial. Es besteht Erstickungsgefahr. Halten Sie das Produkt von Kindern fern. Das Produkt ist kein Spielzeug.

### **WARNUNG! LEBENSGEFAHR!**

Halten Sie Kinder während der Montage vom Arbeitsbereich fern. Zum Lieferumfang gehören eine Vielzahl von Schrauben und anderen Kleinteilen. Diese können beim Verschlucken oder Inhalieren lebensgefährlich sein.

### **WARNUNG! LEBENSGEFAHR!**

Vergewissern Sie sich, dass Sie nicht auf Strom-, Gas- oder Wasserleitungen stoßen, wenn Sie in die Wand bohren. Prüfen Sie ggf. mit einem Leitungssucher, bevor Sie in eine Wand bohren.

### **VORSICHT! VERLETZUNGSGEFAHR!**

Stellen Sie sicher, dass alle Teile unbeschädigt und sachgerecht montiert sind. Bei unsachgemäßer Montage besteht Verletzungsgefahr. Beschädigte Teile können die Sicherheit und Funktion beeinflussen.

- **VORSICHT!** Lassen Sie Kinder nicht unbeaufsichtigt! Das Produkt ist kein Kletter- oder Spielgerät! Stellen Sie sicher, dass Personen, insbesondere Kinder nicht an das Produkt hängen bzw. sich nicht am Produkt hochziehen. Verletzungen und/oder Beschädigungen können die Folgen sein.
- Achten Sie darauf, dass das Produkt nur von fachkundigen Personen montiert wird.
- Überprüfen Sie vor der Benutzung die Stabilität des Produkts.



Belasten Sie die Haken nicht über die angegebene Maximalbelastung hinaus (siehe „Technische Daten“).

Anderenfalls drohen Verletzungsgefahr und/oder Beschädigungen des Produkts.

- Kontrollieren Sie regelmäßig den festen Sitz der Haken und ziehen Sie regelmäßig die Schrauben  nach.
- Die Stabilität kann durch Befestigen an Möbeln beeinträchtigt werden.
- Es müssen alle Befestigungsschrauben installiert werden.

 **WARNUNG!** Kein weiterer Einsatz bei Schaden.



### **Vermeiden Sie Sachbeschädigungen!**

- Überprüfen Sie vor der Wand- oder Deckenmontage, ob die gewählte Wand bzw. Decke zum Befestigen des Produkts geeignet ist. Erkundigen Sie sich gegebenenfalls bei einer Fachkraft.
- Informieren Sie sich vor der Wand- oder Deckenmontage über das geeignete Montagematerial für Ihre Wand bzw. Decke. Für die Wand- oder Deckenmontage haben wir Montagematerial beigelegt, das für übliches, festes Mauerwerk geeignet ist.

## ● Montage

**Hinweis:** Für die Montage benötigen Sie eine Bohrmaschine, einen Schraubendreher und einen Hammer.

### **VORSICHT! VERLETZUNGSGEFAHR!**

Ziehen Sie die Bedienungsanleitung Ihrer Bohrmaschine hinzu.

- Montieren Sie die Haken gemäß den Abbildungen I bis VI.

**Hinweis:** Achten Sie bei der Verwendung der Haken auf die maximal zulässige Belastung (siehe „Technische Daten“).

## ● Reinigung und Pflege

- Verwenden Sie keinesfalls ätzende oder scheuernde Reinigungsmittel.
- Verwenden Sie zur Reinigung ein leicht angefeuchtetes, fusselfreies Tuch.

## ● **Entsorgung**

Die Verpackung besteht aus umweltfreundlichen Materialien, die Sie über die örtlichen Recyclingstellen entsorgen können.

Möglichkeiten zur Entsorgung des ausgedienten Produkts erfahren Sie bei Ihrer Gemeinde- oder Stadtverwaltung.

### **Service**

DE

#### **Service Deutschland**

Tel.: 0800 5435 111  
(kostenfrei aus dem  
dt. Festnetz / Mobilfunknetz)

E-Mail: [owim@lidl.de](mailto:owim@lidl.de)

AT

#### **Service Österreich**

Tel.: 0820 201 222  
(0,15 EUR/Min.)

E-Mail: [owim@lidl.at](mailto:owim@lidl.at)

CH

#### **Service Schweiz**

Tel.: 0842 665566  
(0,08 CHF/Min.,  
Mobilfunk max. 0,40 CHF/Min.)

E-Mail: [owim@lidl.ch](mailto:owim@lidl.ch)

**OWIM GmbH & Co. KG**

Stiftsbergstraße 1  
74167 Neckarsulm  
GERMANY

Model No.: HG04353

Version: 10/2019

IAN 327285\_1904