



Flexi-Hochdruckreiniger / Flexi Pressure Washer / Nettoyeur haute pression polyvalent PHDF 150 A1

(DE) (AT) (CH) (BE)

Flexi-Hochdruckreiniger

Originalbetriebsanleitung

(FR) (BE)

Nettoyeur haute pression polyvalent

Traduction de la notice originale

(ES)

Hidrolimpiadora flexible

Traducción del manual original

(CZ)

Flexibilní vysokotlaký čistič

Překlad původního návodu k používání

(HU)

Flexi nagynyomású tisztító

Eredeti használati utasítás fordítása

(DK)

Højtryksrensner Flexi

Oversættelse af den originale brugsanvisning

(GB) (MT)

Flexi Pressure Washer

Translation of the original instructions

(NL) (BE)

Flexi hogedrukreiniger

Vertaling van de oorspronkelijke gebruiksaanwijzing

(IT) (MT)

Idropulitrice flessibile ad alta pressione

Traduzione delle istruzioni originali

(SK)

Flexibilný vysokotlakový čistič

Preklad pôvodného návodu na použitie

(PL)

Myjka wysokociśnieniowa Flexi

Tłumaczenie instrukcji oryginalnej



DE AT CH BE

Prägen Sie vor dem Lesen die Seite mit den Abbildungen aus und machen Sie sich anschließend mit allen Funktionen des Gerätes vertraut.

GB MT

Before reading, unfold the page containing the illustrations and familiarise yourself with all functions of the device.

FR BE

Avant de lire le mode d'emploi, ouvrez la page contenant les illustrations et familiarisez-vous ensuite avec toutes les fonctions de l'appareil.

NL BE

Vouw vóór het lezen de pagina met de afbeeldingen open en maak u vertrouwd met alle functies van het apparaat.

ES

Antes de empezar a leer abra la página que contiene las imágenes y, en seguida, familiarícese con todas las funciones del dispositivo.

IT MT

Prima di leggere aprire la pagina con le immagini e prendere confidenza con le diverse funzioni dell'apparecchio.

CZ

Před čtením si otevřete stranu s obrázky a potom se seznamte se všemi funkcemi přístroje.

SK

Pred čítaním si odklopte stranu s obrázkami a potom sa oboznámte so všetkými funkciami prístroja.

HU

Olvasás előtt kattintson az ábrát tartalmazó oldalra és végezetül ismerje meg a készülék mindegyik funkcióját.

PL

Przed przeczytaniem proszę rozłożyć stronę z ilustracjami, a następnie proszę zapoznać się z wszystkimi funkcjami urządzenia.

DK

Før du læser, vend siden med billeder frem og bliv bekendt med alle apparatets funktioner.

DE/AT/CH/BE	Originalbetriebsanleitung	Seite	4
GB/MT	Translation of the original instructions	Page	21
FR/BE	Traduction de la notice originale	Page	36
NL/BE	Vertaling van de oorspronkelijke gebruiksaanwijzing	Pagina	55
ES	Traducción del manual original	Página	71
IT/MT	Traduzione delle istruzioni originali	Pagina	87
CZ	Překlad původního návodu k používání	Strana	103
SK	Preklad pôvodného návodu na použitie	Strana	117
HU	Eredeti használati utasítás fordítása	Oldal	132
PL	Tłumaczenie instrukcji oryginalnej	Strona	147
DK	Oversættelse af den originale brugsanvisning	Side	163

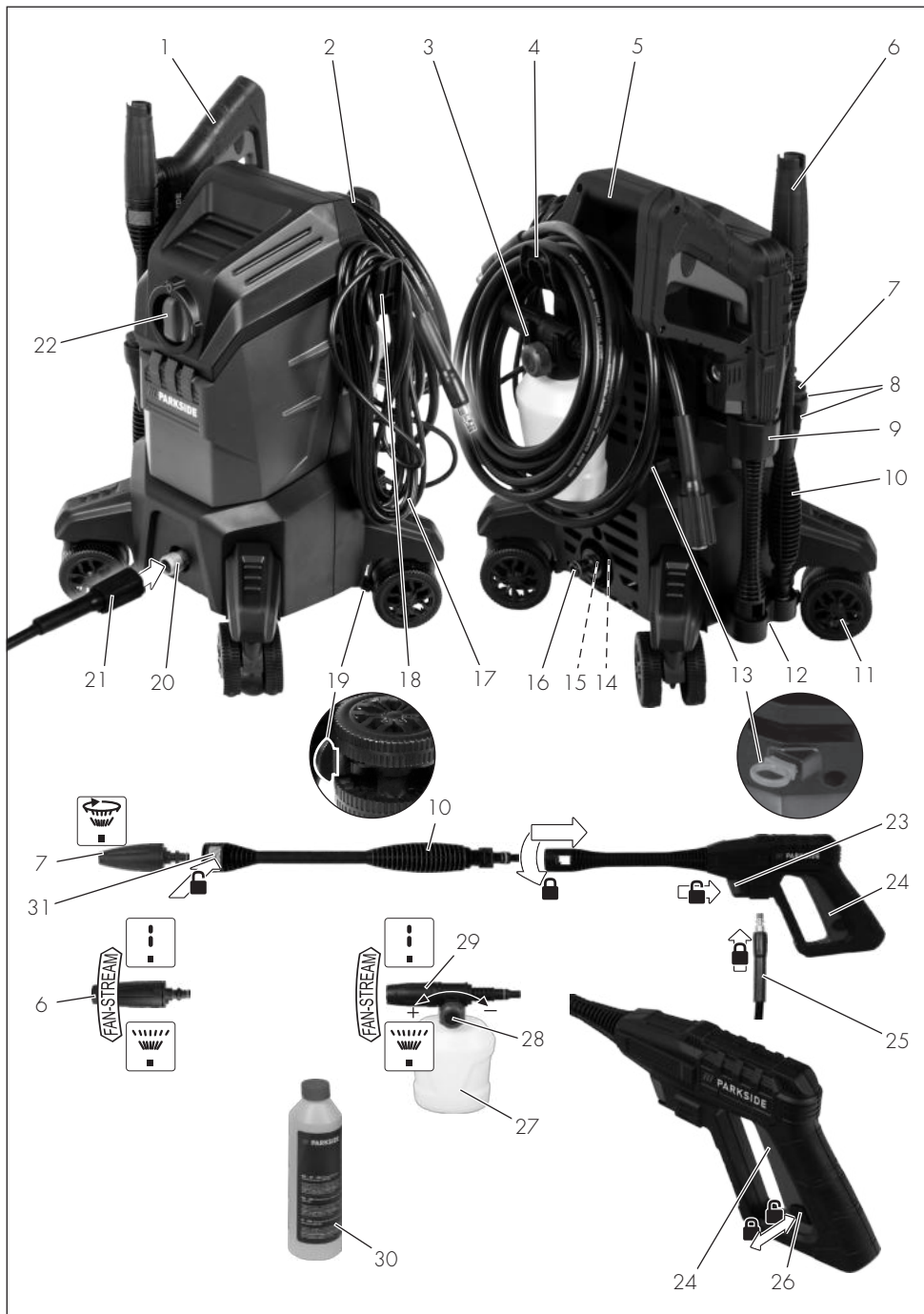

Inhaltsverzeichnis

Einleitung	4
Bestimmungsgemäße Verwendung.....	4
Lieferumfang/Zubehör.....	4
Übersicht.....	5
Funktionsbeschreibung.....	5
Technische Daten.....	5
Sicherheitshinweise	6
Bedeutung der Sicherheitshinweise.....	6
Bildzeichen und Symbole.....	6
Sichere Inbetriebnahme des Geräts.....	7
Vorbereitung	11
Bedienteile.....	11
Montage.....	11
Gerät aufstellen.....	11
Wasserversorgung herstellen.....	12
Aufsatz wählen.....	12
Aufsatz montieren und demontieren.....	12
Betrieb	12
Reinigen mit Reinigungsmittel.....	12
Einschalten.....	13
Betrieb unterbrechen.....	13
Entlüften.....	14
Betrieb beenden.....	14
Transport	14
Reinigung, Wartung und Lagerung	14
Reinigung.....	14
Wartung.....	14
Lagerung.....	14
Entsorgung/Umweltschutz	15
Zusätzliche Entsorgungshinweise für Deutschland.....	15
Fehlersuche	16
Service	17
Garantie.....	17
Reparatur-Service.....	18
Service-Center.....	18
Importeur.....	18
Original-EU-Konformitätserklärung	19
Ersatzteile und Zubehör	19

Einleitung

Herzlichen Glückwunsch zum Kauf Ihres neuen Hochdruckreinigers (nachfolgend Gerät oder Elektrowerkzeug genannt).

Sie haben sich damit für ein hochwertiges Gerät entschieden. Dieses Gerät wurde wäh-

rend der Produktion auf Qualität geprüft und einer Endkontrolle unterzogen. Die Funktionsfähigkeit Ihres Gerätes ist somit sichergestellt.

Es ist nicht auszuschließen, dass sich in Einzelfällen am oder im Gerät bzw. in Schläuchleitungen Restmengen von Wasser befinden. Dies ist kein Mangel oder Defekt und kein Grund zur Besorgnis.



Die Betriebsanleitung ist Bestandteil dieses Geräts. Sie enthält wichtige Hinweise für Sicherheit, Gebrauch und Entsorgung. Lesen Sie die Betriebsanleitung sorgfältig. Machen Sie sich mit den Bedienteilen und dem richtigen Gebrauch des Gerätes vertraut. Benutzen Sie das Gerät nur wie beschrieben und für die angegebenen Einsatzbereiche. Bewahren Sie die Betriebsanleitung gut auf und händigen Sie alle Unterlagen bei Weitergabe des Geräts an Dritte mit aus.

Bestimmungsgemäße Verwendung

Das Gerät ist ausschließlich für folgende Verwendung bestimmt:

- Reinigen von Maschinen, Fahrzeugen, Bauwerken, Werkzeugen, Fassaden, Terrassen, Gartengeräten usw. mit Hochdruckwasserstrahl.
- Beachten Sie immer die Herstellerangaben des zu reinigenden Objektes.

Jede andere Verwendung, die in dieser Betriebsanleitung nicht ausdrücklich zugelassen wird, kann eine ernsthafte Gefahr für den Benutzer darstellen und zu Schäden am Gerät führen. Der Bediener oder Nutzer des Geräts ist für Unfälle oder Schäden an anderen Menschen oder deren Eigentum verantwortlich. Das Gerät ist für den Einsatz im Heimwerkerbereich bestimmt. Es wurde nicht für den gewerblichen Dauereinsatz konzipiert. Bei gewerblichem Einsatz erlischt die Garantie. Der Hersteller haftet nicht für Schäden, die durch bestimmungswidrige Verwendung oder falsche Bedienung verursacht wurden.

Lieferumfang/Zubehör

Packen Sie das Gerät aus und überprüfen Sie den Lieferumfang.

Entsorgen Sie das Verpackungsmaterial ordnungsgemäß.

- Flexi-Hochdruckreiniger

- Pistolengriff
- Lanze
- Hochdruckschlauch
- Halter (Hochdruckschlauch/Reinigungsmittelbehälter mit Düse)
- Halter (Pistolengriff/Lanze/Düse)
- Halter (Netzanschlussleitung)
- Auflage (Pistolengriff/Lanze)
- Reinigungsmittelbehälter mit Düse
- Reinigungsmittel URM 500 (0,5 l)
- 4x Lenkrolle
- Standard-Vario-Düse
- Turbo-Schmutzfräse
- Kupplung (Wasseranschluss)
- Siebeinsatz
- Düsenreinigungsnadel
- Betriebsanleitung

- 23 Entriegelung (Hochdruckschlauch)
- 24 Einschalthebel
- 25 Schnellanschlussstecker
- 26 Kindersicherung
- 27 Reinigungsmitteltank
- 28 Drehrad
- 29 Schaumdüse
- 30 Reinigungsmittel
- 31 Entriegelungsknopf

(Abb. A)

- 32 Hochdruckreiniger Gehäuse

Funktionsbeschreibung

Der Hochdruckreiniger reinigt mit Hochdruck-Wasserstrahl.

Bei Bedarf ist er auch mit Zusatz von Reinigungsmitteln zu betreiben.

Die Funktion der Bedienteile entnehmen Sie bitte den nachfolgenden Beschreibungen.

Übersicht

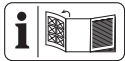

Die Abbildungen des Geräts finden Sie auf der vorderen und hinteren Ausklappseite.

- 1 Pistolengriff
- 2 Hochdruckschlauch
- 3 Reinigungsmittelbehälter mit Düse
- 4 Halter (Hochdruckschlauch/Reinigungsmittelbehälter mit Düse)
- 5 Handgriff
- 6 Standard-Vario-Düse
- 7 Turbo-Schmutzfräse
- 8 Halter (Lanze/Düse)
- 9 Halter (Pistolengriff)
- 10 Lanze
- 11 Lenkrolle
- 12 Auflage (Pistolengriff/Lanze)
- 13 Düsenreinigungsnadel
- 14 Wasseranschluss
- 15 Siebeinsatz
- 16 Kupplung (Wasseranschluss)
- 17 Netzanschlussleitung
- 18 Halter (Netzanschlussleitung)
- 19 Fußbetätigung (Lenkrolle)
- 20 Hochdruckanschluss
- 21 Gewindeanschluss
- 22 Ein-/Ausschalter

Technische Daten

Flexi-Hochdruckreiniger PHDF 150 A1

Bemessungsspannung *U* 230 V ~, 50 Hz
 Bemessungsaufnahme *P* 2000 W
 Länge Netzanschlussleitung 5 m
 Schutzklasse II
 Schutzart IPX5
 Gewicht 8 kg
 Länge Hochdruckschlauch 8 m
 Arbeitsdruck (*p*) 10 MPa
 Max. zulässiger Druck (*p*_{max}) 15 MPa
 Max. Zuluftdruck (*p*_{in;max}) 0,8 MPa
 Max. Zulufttemperatur (*T*_{in;max}) 40 °C
 Bemessungsdurchflussmenge (*Q*) 5 l/min (300 l/h)
 Max. Bemessungsdurchflussmenge (*Q*_{max}) 7 l/min (420 l/h)
 Schalldruckpegel *L*_{pA} ... 79,9 dB; *K*_{pA}=3,0 dB
 Schalleistungspegel *L*_{WA}
 – gemessen 92,4 dB; *K*_{WA}=2,50 dB
 – garantiert 97 dB
 Vibration *a*_H ≤ 2,50 m/s²

Lärm- und Vibrationswerte wurden entsprechend den in der Konformitätserklärung genannten Normen und Bestimmungen ermittelt.

Der angegebene Schwingungsgesamtwert und der angegebene Geräuschemissionswert sind nach einem genormten Prüfverfahren gemessen worden und können zum Vergleich eines Elektrowerkzeugs mit einem anderen verwendet werden. Der angegebene Schwingungsgesamtwert und der angegebene Geräuschemissionswert können auch zu einer vorläufigen Einschätzung der Belastung verwendet werden.

! WARNUNG! Die Schwingungs- und Geräuschemissionen können während der tatsächlichen Benutzung des Elektrowerkzeugs von dem Angabewert abweichen, abhängig von der Art und Weise, in der das Elektrowerkzeug verwendet wird. Es ist notwendig, Sicherheitsmaßnahmen zum Schutz des Bedieners festzulegen, die auf einer Abschätzung der Schwingungsbelastung während der tatsächlichen Benutzungsbedingungen beruhen (hierbei sind alle Anteile des Betriebszyklus zu berücksichtigen, beispielsweise Zeiten, in denen das Elektrowerkzeug abgeschaltet ist, und solche, in denen es zwar eingeschaltet ist, aber ohne Belastung läuft).

Sicherheitshinweise

Dieser Abschnitt behandelt die grundlegenden Sicherheitshinweise beim Gebrauch des Geräts.

Bedeutung der Sicherheitshinweise

! GEFAHR! Wenn Sie diesen Sicherheitshinweis nicht befolgen, tritt ein Unfall ein. Die Folge ist schwere Körperverletzung oder Tod.

! WARNUNG! Wenn Sie diesen Sicherheitshinweis nicht befolgen, tritt möglicherweise ein Unfall ein. Die Folge ist möglicherweise schwere Körperverletzung oder Tod.

! VORSICHT! Wenn Sie diesen Sicherheitshinweis nicht befolgen, tritt ein Unfall ein. Die Folge ist möglicherweise leichte oder mittelschwere Körperverletzung.

HINWEIS! Wenn Sie diesen Sicherheitshinweis nicht befolgen, tritt ein Unfall ein. Die Folge ist möglicherweise ein Sachschaden.

Bildzeichen und Symbole

Bildzeichen auf dem Gerät



Achtung!



Lesen Sie die Betriebsanleitung sorgfältig. Machen Sie sich mit den Bedienteilen und dem richtigen Gebrauch des Gerätes vertraut.



Achtung! Falls die Leitung während der Benutzung beschädigt wird, muss Sie sofort vom Versorgungsnetz getrennt werden. Ebenso beim Anschließen an die Wasserzufuhr oder beim Versuch Undichtigkeiten zu beseitigen ist der Stecker zu ziehen.



Gemäß gültiger Vorschriften darf der Hochdruckreiniger nie ohne Systemtrenner am Trinkwassernetz betrieben werden. Es ist ein geeigneter Systemtrenner gemäß EN 12729 Typ BA zu verwenden.



Schutzklasse II (Doppelisolierung)



Elektrogeräte gehören nicht in den Hausmüll.



Garantierter Schalleistungspegel LWA in dB.



Düsenreinigungsnadel



Betreiben Sie das Gerät nur in stehender, niemals in liegender Position.



Hochdruckstrahlen können bei unsachgemäßem Gebrauch gefährlich sein. Der Strahl darf nicht auf Personen, Tiere, aktive elektrische Ausrüstung oder auf die Maschine selbst gerichtet werden.

Sichere Inbetriebnahme des Geräts

Allgemeine Hinweise

- Lesen Sie die Betriebsanleitung sorgfältig. Machen Sie sich mit den Bedienteilen und dem richtigen Gebrauch des Gerätes vertraut.
- Das Gerät darf nicht von Kindern verwendet werden. Kinder sind zu beaufsichtigen, um sicherzustellen, dass sie nicht mit dem Gerät spielen. Das Gerät kann von Personen mit verringerten physischen, sensorischen oder mentalen Fähigkeiten oder Mangel an Erfahrung und Wissen, betrieben werden, wenn sie beaufsichtigt oder bezüglich des sicheren Gebrauchs des Gerätes unterwiesen wurden und die daraus resultierenden Gefahren verstehen.
- Personen, die mit der Betriebsanleitung nicht vertraut sind, dürfen das Gerät nicht benutzen.
- Hochdruckreiniger dürfen ausschließlich von unter-

wiesenen Personen betrieben werden.

- Das Gerät darf nicht in Lagen höher als 2000 m verwendet werden.
- Bei Auftreten einer Störung oder eines Defektes während des Betriebes ist das Gerät sofort auszuschalten und der Netzstecker zu ziehen. Für mögliche Ursachen einer Störung: *Fehlersuche, S. 16*. Oder kontaktieren Sie unser Service-Center.
- Es ist zu beachten, dass der Benutzer selbst für Unfälle oder Gefährdungen gegenüber anderen Personen oder deren Besitz verantwortlich ist.
- Beachten Sie den Lärmschutz und örtliche Vorschriften.

Vorbereitung

- Schützen Sie sich vor zurückspritzendem Wasser oder Schmutz mit einer Schutzbrille und geeigneter Schutzkleidung.
- Während des Gebrauchs von Hochdruckreinigern können Aerosole entste-

- hen. Das Einatmen von Aerosolen kann zu gesundheitlichen Schäden führen. Je nach Anwendung kann die Verwendung von vollständig abgeschirmten Düsen (z. B. Flächenreiniger) den Ausstoß von wässrigen Aerosolen deutlich verringern. Tragen Sie, abhängig von der zu reinigenden Umgebung, eine geeignete Atemschutzmaske der Klasse FFP 2 oder vergleichbar, um sich vor dem Einatmen von Aerosolen zu schützen, wenn der Einsatz einer vollständig abgeschirmten Düse nicht möglich ist.
- Arbeiten Sie nicht mit einem beschädigten, unvollständigen oder ohne die Zustimmung des Herstellers umgebauten Gerät. Lassen Sie vor Inbetriebnahme durch einen Fachmann prüfen, dass die geforderten elektrischen Schutzmaßnahmen vorhanden sind.
 - Das Gerät darf nur an eine Steckdose angeschlossen werden, die

von einem erfahrenem Elektriker gemäß IEC 60364-1 installiert wurde.

- Prüfen Sie vor dem Gebrauch immer Anschluss- und Verlängerungsleitung auf Anzeichen von Beschädigung oder Alterung. Falls die Leitung während der Benutzung beschädigt wird, muss Sie sofort vom Versorgungsnetz getrennt werden, **BERÜHREN SIE DIE LEITUNG NICHT, BEVOR SIE VOM NETZ GETRENNT IST.** Benutzen Sie das Gerät nicht, wenn die Leitung beschädigt oder abgenutzt ist.
- Wenn die Netzanschlussleitung dieses Geräts beschädigt wird, muss sie durch den Hersteller, seinen Kundendienst oder eine ähnlich qualifizierte Person ersetzt werden, um Gefährdungen zu vermeiden. Wenden Sie sich an das Service-Center.
- Schließen Sie das Gerät nur an eine Steckdose mit Fehlerstrom-Schutteinrichtung (RCD) mit einem Bemessungsfehler-

strom von nicht mehr als 30 mA an.

- Verwenden Sie nur Verlängerungsleitungen, die für den Einsatz im Freien geeignet sind. Die Verbindung muss trocken sein und oberhalb des Bodens liegen. Es ist empfohlen, hierzu eine Kabeltrommel zu verwenden, die die Steckdose mindestens 60 mm über dem Boden hält.
- Verlängerungsleitungen müssen einen Leiterquerschnitt von mindestens $2 \times 2,5 \text{ mm}^2$ haben.
- Hochdruckschläuche, Armaturen und Kupplungen sind wichtig für die Gerätesicherheit. Verwenden Sie nur vom Hersteller empfohlene Hochdruckschläuche, Armaturen und Kupplungen.
- Nehmen Sie das Gerät nicht in Betrieb, wenn die Netzanschlussleitung, der Wasserzulauf oder andere wichtige Teile wie der Hochdruckschlauch oder die Spritzpistole beschädigt bzw. undicht sind.

- Benutzen Sie das Gerät nur stehend und nur auf einer festen ebenen Fläche.
- Betreiben Sie das Gerät niemals, wenn Kinder oder Tiere in der Nähe sind. Personen in der Nähe müssen Schutzkleidung tragen.

Betrieb

- Seien Sie aufmerksam, achten Sie darauf, was Sie tun, und gehen Sie mit Vernunft an die Arbeit mit dem Gerät. Benutzen Sie das Gerät nicht, wenn Sie müde sind oder unter Einfluss von Drogen, Alkohol oder Medikamenten stehen.
- Hochdruckstrahlen können bei unsachgemäßem Gebrauch gefährlich sein. Der Strahl darf nicht auf Personen, Tiere, aktive elektrische Ausrüstung oder auf die Maschine selbst gerichtet werden.
- Richten Sie den Strahl nicht auf sich selbst oder andere, um Kleidung oder Schuhwerk zu reinigen.

- Wenn Sie mit Reinigungsmittel in Kontakt kommen, spülen Sie mit reichlich reinem Wasser.
- Benutzen Sie die Netzanschlussleitung nicht, um den Anschlussstecker aus der Steckdose zu ziehen oder um das Gerät zu ziehen. Schützen Sie die Netzanschlussleitung vor Hitze, Öl und scharfen Kanten.
- Explosionsgefahr – versprühen Sie keine brennbaren Flüssigkeiten.
- Benutzen Sie das Gerät nicht in der Nähe von entzündbaren Flüssigkeiten oder Gasen. Bei Nichtbeachtung besteht Brand- oder Explosionsgefahr.
- Transportieren Sie niemals das Gerät, während der Antrieb läuft.
- Schalten Sie das Gerät aus und ziehen Sie den Anschlussstecker aus der Steckdose. Vergewissern Sie sich, dass alle sich bewegenden Teile zum vollständigen Stillstand gekommen sind
- wann immer Sie das Gerät verlassen,
- bevor Sie Zubehör wechseln,
- bevor Sie Blockierungen entfernen oder Verstopfungen beseitigen,
- bevor Sie das Gerät überprüfen, reinigen oder Arbeiten an ihm durchführen.
- Falls das Gerät anfängt, ungewöhnlich stark zu vibrieren, ist eine sofortige Überprüfung erforderlich:
 - suchen Sie nach Beschädigungen,
 - tauschen Sie beschädigte Teile,
 - wenden Sie sich an das Service-Center.

Reinigung, Wartung und Lagerung

- Lassen Sie den Motor abkühlen, bevor Sie das Gerät für längere Zeit abstellen.
- Ersetzen Sie aus Sicherheitsgründen abgenutzte oder beschädigte Teile. Verwenden Sie ausschließlich Original-Ersatzteile und -Zubehör. Der Einsatz von Fremtteilen führt zum sofortigen

gen Verlust des Garantieanspruchs.

- Das Öffnen des Gerätes ist nur von einer autorisierten Elektrofachkraft auszuführen. Wenden Sie sich für Reparaturen immer an unser Service-Center.
- Schalten Sie den Antrieb ab, trennen Sie das Gerät von der Stromversorgung und lassen Sie das Gerät abkühlen, wenn das Gerät zur Reinigung, Einstellung, Lagerung oder zum Austausch eines Zubehörteils angehalten ist.
- Behandeln Sie das Gerät mit Sorgfalt und halten Sie es sauber.
- Bewahren Sie das Gerät unzugänglich für Kinder auf.

Vorbereitung



⚠ WARNUNG! Verletzungsgefahr durch ungewollt anlaufendes Gerät. Stecken Sie den Anschlussstecker erst dann in die Steckdose, wenn das Gerät vollständig für den Einsatz vorbereitet ist.

Bedienteile

Lernen Sie vor dem ersten Betrieb des Geräts die Bedienteile kennen.

Pistolengriff (1)

- **Einschalthebel (24)**
 - Einschaltthebel ziehen: Aktiviert den Hochdruckstrahl

- Einschaltthebel loslassen: Deaktiviert den Hochdruckstrahl
- **Kindersicherung (26)** (Von hinten gesehen)
 - ← Der Einschaltthebel ist verriegelt .
 - Sie können den Einschaltthebel ziehen .
- **⚠ WARNUNG!** Verletzungsgefahr durch Hochdruckstrahl! Verriegeln Sie den Einschaltthebel bei jeder Unterbrechung der Arbeit.
- **Entriegelung (23)**
Drücken: Schnellanschlussstecker (25) des Hochdruckschlauchs (2) vom Pistolengriff (1) demontieren

Montage

Halter und Lenkrollen montieren

Lieferzustand

- Halter (4/8/9/18) (nicht montiert)
- Auflage (12) (nicht montiert)
- 4x Lenkrolle (11) (nicht montiert)

Vorgehen (Abb. A)

1. Stecken Sie den Halter (8/9) für Lanze/Düse/Pistolengriff und die Auflage (12) in die Aufnahme seitlich am Hochdruckreiniger Gehäuse (32).
2. Stecken Sie die übrigen Halter (4/18) in die entsprechenden Aufnahmen am Hochdruckreiniger Gehäuse (32).
3. Setzen Sie die Lenkrollen (11) in die Aufnahmen unten am Hochdruckreiniger Gehäuse (32).
Die Lenkrollen rasten hörbar ein.

Gerät aufstellen

1. Stellen Sie das Gerät auf eine ebene feste Fläche.
2. Stecken Sie den Gewindeanschluss (21) am Hochdruckschlauch (2) in den Hochdruckanschluss (20) des Geräts. Fixieren Sie den Anschluss mit der Überwurfmutter.
3. Stecken Sie den Schnellanschlussstecker (25) am Hochdruckschlauch in den Hochdruckanschluss am Pistolengriff (1).
4. Prüfen Sie, ob der Schnellanschlussstecker (25) fest am Pistolengriff (1) montiert ist.

Wasserversorgung herstellen

Voraussetzungen

- Zuleitungsschlauch: Gartenschlauch mit montiertem Schnellanschluss mit Gartenschlauchadapter (nicht im Lieferumfang enthalten); Ø 13 mm (½"); Länge zwischen 5 m und 30 m
- Mindestförderleistung: 5 l/min (300 l/h)
- **Systemtrenner**
Ein Systemtrenner (Rückflussverhinderer) verhindert den Rückfluss von Wasser und Reinigungsmittel in die Trinkwasserleitung.
 - Gemäß gültiger Vorschriften darf ein Hochdruckreiniger nie ohne Systemtrenner am Trinkwassernetz betrieben werden. Es ist ein geeigneter Systemtrenner gemäß EN 12729 Typ BA zu verwenden.
 - Wasser, das durch einen Systemtrenner geflossen ist, wird als nicht trinkbar eingestuft.
 - Ein Systemtrenner ist im Fachhandel erhältlich.

Vorgehen

1. Stecken Sie den Siebeinsatz (15) in den Wasseranschluss (14).
2. Montieren Sie die Kupplung (16) am Wasseranschluss (14).
3. Montieren Sie den Schnellanschluss mit Gartenschlauchadapter am Zuleitungsschlauch.
4. Schließen Sie den Zuleitungsschlauch an die Wasserversorgung an.
5. Entlüften Sie den Zuleitungsschlauch: Öffnen Sie die Wasserversorgung, bis das Wasser am anderen Ende des Zuleitungsschlauches blasenfrei austritt. Schließen Sie die Wasserversorgung.
6. Verbinden Sie den Schnellanschluss mit Gartenschlauchadapter am Zuleitungsschlauch mit der Kupplung (16).

Aufsatz wählen

Standard-Vario-Düse (6)

Die Spitze ist drehbar.

Bedienteile

- Vario-Fächerstrahl (Drehrichtung von hinten gesehen)



↺ Breiter Strahl



↺ Schmalere Strahl; Punktstrahl

Turbo-Schmutzfräse (7)



Der rotierende Wasserstrahl eignet sich zum Arbeiten mit geringem Wasserverbrauch.

Aufsatz montieren und demontieren

Düse montieren (6/7)

1. Montieren Sie die Lanze (10) am Pistolengriff (1) (Bajonettverschluss: Stecken, Drücken und Drehen).
2. Stecken Sie den Aufsatz auf die Lanze (10).
Der Aufsatz rastet ein.

Düse demontieren (6/7)

1. Drücken und halten Sie den Entriegelungsknopf (31) am vorderen Ende der Lanze (10)
2. Ziehen Sie den Aufsatz von der Lanze (10).
3. Demontieren Sie die Lanze (10) vom Pistolengriff (1) (Bajonettverschluss: Drücken, Drehen und Ziehen).

Reinigungsmittelbehälter mit Düse (3) montieren

1. Demontieren Sie die Lanze (10) vom Pistolengriff (1) (Bajonettverschluss: Drücken, Drehen und Ziehen).
2. Montieren Sie den Aufsatz am Pistolengriff (1) (Bajonettverschluss: Stecken, Drücken und Drehen).

Reinigungsmittelbehälter mit Düse (3) demontieren

1. Demontieren Sie den Aufsatz vom Pistolengriff (1) (Bajonettverschluss: Drücken, Drehen und Ziehen).

Betrieb

Reinigen mit Reinigungsmittel

Anforderungen an das Reinigungsmittel

- Dieses Gerät wurde für den Einsatz mit einem neutralen Reinigungsmittel auf der

Basis biologisch abbaubarer, anionischer Tenside entwickelt.

- Die Verwendung anderer Reinigungsmittel oder Chemikalien kann die Sicherheit des Gerätes beeinträchtigen und zu Beschädigungen führen. Derartige Schäden am Gerät unterliegen nicht der Garantie.
- Sie können Reinigungsmittel über unseren Online-Shop beziehen (*Ersatzteile und Zubehör*, S. 19).

Voraussetzungen

- Der Reinigungsmitteltank ist mit Reinigungsmittel gefüllt.

Reinigungsmitteltank (27) füllen/leeren

1. Drehen Sie die Schaumdüse (29) vom Reinigungsmitteltank (27) ab.
2. Füllen bzw. leeren Sie den Reinigungsmitteltank (27).
3. Drehen Sie die Schaumdüse (29) wieder auf den Reinigungsmitteltank (27).

Einschalten

⚠ WARNUNG! Undichtes Wassersystem kann zu elektrischem Schlag führen! Bringen Sie den Ein-/Ausschalter (22) in Stellung „0“ (AUS). Ziehen Sie den Anschlussstecker. Beginnen Sie erneut mit dem Herstellen der Wasseranschlüsse (siehe *Wasserversorgung herstellen*, S. 12).

⚠ WARNUNG! Gerät darf nur in aufrechter Position betrieben werden! Wenn das Gerät umfällt besteht die Gefahr eines elektrischen Schlags. Bringen Sie den Ein-/Ausschalter (22) in Stellung „0“ (AUS). Ziehen Sie den Anschlussstecker. Bringen Sie erst jetzt das Gerät wieder in aufrechte Position. Warten Sie zu Ihrer eigenen Sicherheit ca. fünf Minuten, bis Sie den elektrischen Anschluss wieder herstellen.

⚠ WARNUNG! Ungeeignete Verlängerungsleitungen können gefährlich sein! Verwenden Sie nur Verlängerungsleitungen, die für den Einsatz im Freien geeignet sind. Die Verbindung muss trocken sein und oberhalb des Bodens liegen. Es ist empfohlen, hierzu eine Kabeltrommel zu verwenden, die die Steckdose mindestens 60 mm über dem Boden hält.

1. Stellen Sie sicher, dass der Ein-/Ausschalter (22) in der Stellung „0“ (AUS) steht.

2. Bringen Sie das Gerät in aufrechte Position.
3. Verbinden Sie den Anschlussstecker mit einer Steckdose mit Fehlerstromschutzschalter.
4. **HINWEIS!** Ein Trockenlauf führt zu einer Beschädigung des Gerätes. Betreiben Sie den Hochdruckreiniger nicht mit geschlossenem Wasserhahn. Öffnen Sie den Wasserhahn vollständig.
5. Bringen Sie den Ein-/Ausschalter (22) in Stellung „I“ (EIN).
Der Motor startet kurz, bis der notwendige Druck aufgebaut ist. Dann stoppt der Motor.

6. **⚠ WARNUNG!** Beachten Sie die Rückstoßkraft des austretenden Wasserstrahles. Sie können sich oder andere Personen verletzen. Sorgen Sie für einen sicheren Stand. Halten Sie den Pistolengriff (1) gut fest.

Drücken Sie den Einschalthebel (24) des Pistolengriffs (1).



Die Düse arbeitet mit Druck und der Motor startet. Wenn Sie den Einschalthebel (24) loslassen, stoppt der Motor. Der Hochdruck im System bleibt erhalten.

Betrieb unterbrechen

Hinweise

- Mit der Fußbetätigung (19) an den Lenkrollen (11) können Sie den Hochdruckreiniger gegen wegrollen sichern.

Vorgehen

1. Lassen Sie den Einschalthebel (24) des Pistolengriffs (1) los.
2. Wenn Sie den Pistolengriff ablegen: Sichern Sie den Einschalthebel mit der Kindersicherung (26) (Von hinten gesehen).
← Der Einschalthebel ist verriegelt .
→ Sie können den Einschalthebel ziehen .
3. Bei längeren Arbeitspausen: Bringen Sie den Ein-/Ausschalter (22) in Stellung „0“ (AUS).

⚠ WARNUNG! Verletzungsgefahr durch Hochdruckstrahl! Verriegeln Sie den Einschalthebel bei jeder Unterbrechung der Arbeit.

Entlüften

Zuleitungsschlauch entlüften

1. Schließen Sie den Wasserhahn.
2. Entfernen Sie den Zuleitungsschlauch vom Gerät.
3. Weiter siehe *Wasserversorgung herstellen*, S. 12

Gerät entlüften

1. Bringen Sie den Ein-/Ausschalter (22) in Stellung „I“ (EIN).
2. Warten Sie, bis Druck aufgebaut ist und der Motor stoppt.
3. Bringen Sie den Ein-/Ausschalter (22) in Stellung „0“ (AUS).
4. Drücken Sie den Einschalthebel (24) des Pistolengriff (1), bis der Druck abgebaut ist.
5. Wiederholen Sie diese Schritte einige Male, bis keine Luft mehr im Gerät ist.

Betrieb beenden

1. Nach Arbeiten mit Reinigungsmitteln:
 - Leeren Sie den Reinigungsmittelkank (27).
 - Spülen Sie das Gerät mit klarem Wasser, bis kein Reinigungsmittel mehr in den Leitungen ist.
2. Lassen Sie den Einschalthebel (24) los.
3. Bringen Sie den Ein-/Ausschalter (22) in Stellung „0“ (AUS).
4. Schließen Sie den Wasserhahn.
5. Drücken Sie den Einschalthebel (24) des Pistolengriffs (1), bis der Druck abgebaut ist.
6. Ziehen Sie den Anschlussstecker. Wickeln Sie die Netzanschlussleitung (17) auf den Halter (18).
7. Trennen Sie das Gerät von der Wasserversorgung.

Transport

So bereiten Sie das Gerät vor, um es sicher zu rollen.

- Schalten Sie das Gerät aus.
- Ziehen Sie den Anschlussstecker des Gerätes aus der Steckdose.
- Hängen Sie den Hochdruckschlauch (2) und die Netzanschlussleitung (17) auf den Halter (4/18).
- Lösen Sie die Fußbetätigung (19) an den Lenkrollen (11).

Falls Sie das Gerät tragen wollen, verwenden Sie den Handgriff (5) oder lassen Sie sich evtl. von einer zweiten Person helfen.

Reinigung, Wartung und Lagerung

⚠ WARNUNG! Elektrischer Schlag! Verletzungsgefahr durch ungewollt anlaufendes Gerät. Schützen Sie sich bei Wartungs- und Reinigungsarbeiten. Schalten Sie das Gerät aus und ziehen Sie den Anschlussstecker aus der Steckdose. Lassen Sie Instandsetzungsarbeiten und Wartungsarbeiten, die nicht in dieser Anleitung beschrieben sind, von unserem Service-Center durchführen. Verwenden Sie nur Original-Ersatzteile.

Reinigung

HINWEIS! Beschädigungsgefahr! Nicht sachgemäße Reinigung kann das Gerät beschädigen. Spritzen Sie das Gerät niemals mit Wasser ab. Reinigen Sie das Gerät nicht unter fließendem Wasser. Verwenden Sie keine scharfen Reinigungs- bzw. Lösungsmittel. Halten Sie das Gerät stets sauber.

Nach dem Betrieb reinigen

1. Bringen Sie den Ein-/Ausschalter (22) in Stellung „0“ (AUS).
2. Ziehen Sie den Anschlussstecker.
3. Halten Sie die Lüftungsschlitze sauber und frei.
4. Reinigen Sie das Gerät mit einer weichen Bürste oder einem leicht feuchtem Tuch.

Düse reinigen

In seltenen Fällen kann die Düse (6) durch Fremdkörper verstopfen.

1. Demontieren Sie die Düse (6).
2. Entfernen Sie den Fremdkörper von vorne mit der Düsenreinigungsnadel (13).
3. Spülen Sie die Düse von vorne mit Wasser durch, um den Fremdkörper zu beseitigen.

Wartung

Das Gerät ist wartungsfrei.

Lagerung

Hinweise

Lagern Sie Gerät und Zubehör stets:

- sauber
- trocken
- staubgeschützt

- frostsicher
- außerhalb der Reichweite von Kindern

Gerät zur Lagerung vorbereiten

HINWEIS! Der Hochdruckreiniger und das Zubehör werden von Frost zerstört, wenn sie nicht vollständig von Wasser entleert sind.

1. Entleeren Sie das Gerät vollständig von Wasser.
 - Trennen Sie das Gerät von der Wasserversorgung.
 - Schalten Sie den Hochdruckreiniger am Ein-/Ausschalter (22) für maximal 1 Minute ein.
 - Drücken Sie den Einschalthebel (24) am Pistolengriff (1), bis kein Wasser mehr am Pistolengriff (1) oder an den Aufsätzen austritt.
 - Schalten Sie das Gerät aus.
2. Entleeren Sie das Zubehör vollständig von Wasser.
3. Lagern Sie alle Aufsätze stehend, in den Haltern mit dem Anschluss nach unten.
4. Demontieren Sie den Hochdruckschlauch. Entleeren Sie den Hochdruckschlauch.
5. Lagern Sie Hochdruckschlauch und Netzanschlussleitung in den vorgesehenen Haltern (4, 18).

Zubehörhalterungen

- Pistolengriff (1) → Halter (9)
- Lanze (10)/Düse (6/7) → Halter (8)
- Reinigungsmitteltank (27) + Schaumdüse (29) → Halter (4)

Entsorgung/Umweltschutz

Führen Sie Gerät, Zubehör und Verpackung einer umweltgerechten Wiederverwertung zu.



Elektrogeräte gehören nicht in den Hausmüll.

Das Symbol der durchgestrichenen Mülltonne bedeutet, dass dieses Elektro- bzw. Elektronikgerät am Ende seiner Lebensdauer nicht im Hausmüll entsorgt werden darf, sondern vom Endnutzer einer getrennten Sammlung zugeführt werden muss.

Richtlinie 2012/19/EU über Elektro- und Elektronik-Altgeräte:

Verbraucher sind gesetzlich dazu verpflichtet, Elektro- und Elektronikgeräte am Ende ihrer Lebensdauer einer umweltgerechten Wiederverwertung zuzuführen. Auf diese Weise wird eine umwelt- und ressourcenschonende Verwertung sichergestellt. Je nach Umsetzung in nationales Recht können Sie folgende Möglichkeiten haben:

- an einer Verkaufsstelle zurückgeben,
- an einer offiziellen Sammelstelle abgeben,
- an den Hersteller/Inverkehrbringer zurücksenden.

Nicht betroffen sind den Altgeräten beigefügte Zubehörteile und Hilfsmittel ohne Elektrobestandteile.

Zusätzliche Entsorgungshinweise für Deutschland

Das Gerät ist bei eingerichteten Sammelstellen, Wertstoffhöfen oder Entsorgungsbetrieben abzugeben. Zudem sind Verreiber von Elektro- und Elektronikgeräten sowie Verreiber von Lebensmitteln zur Rücknahme verpflichtet. LIDL bietet Ihnen Rückgabemöglichkeiten direkt in den Filialen und Märkten an. Rückgabe und Entsorgung sind für Sie kostenfrei.

Beim Kauf eines Neugerätes haben Sie das Recht, ein entsprechendes Altgerät unentgeltlich zurückzugeben.

Zusätzlich haben Sie die Möglichkeit, unabhängig vom Kauf eines Neugerätes, unentgeltlich (bis zu drei) Altgeräte abzugeben, die in keiner Abmessung größer als 25 cm sind. Bitte entnehmen Sie vor der Rückgabe Batterien oder Akkumulatoren, sowie Lampen, die zerstörungsfrei entnommen werden können und führen diese einer separaten Sammlung zu.

Entsorgung der Reinigungsmittelflasche

- Produktreste sind unter Beachtung der Abfallrichtlinie 2008/98/EG sowie nationalen und regionalen Vorschriften zu entsorgen. Für dieses Produkt kann keine Abfallschlüssel-Nummer gemäß europäischem Abfallkatalog (AVV) festgelegt werden, da erst der Verwendungszweck durch den Verbraucher eine Zuordnung erlaubt. Die Abfallschlüssel-Nummer ist innerhalb der EU in Absprache mit dem Entsorger festzulegen.

- Nicht kontaminierte Verpackungen können einem Recycling zugeführt werden.
- Nicht reinigungsfähige Verpackungen sind wie der Stoff zu entsorgen.

Fehlersuche

Die folgende Tabelle hilft Ihnen kleine Störungen zu beseitigen:

Problem	Mögliche Ursache	Fehlerbehebung
Gerät startet nicht	Ein-/Ausschalter (22) ausgeschaltet	Position des Ein-/Ausschalters überprüfen
	Netzspannung fehlt	Steckdose, Netzanschlussleitung, Anschlussstecker, Sicherung prüfen, ggf. Reparatur durch Elektrofachmann.
	Fehlerhafte Spannungsversorgung	Kontrollieren Sie die elektrische Anlage auf Übereinstimmung mit den Angaben auf dem Typenschild
Gerät fördert kein Wasser	Lufteinschlüsse im Hochdruckreiniger	Gerät einschalten und Einschalthebel (24) betätigen.
		<i>Entlüften, S. 14</i>
Gerät hat keinen Druck	Lufteinschlüsse im Hochdruckreiniger	<i>Entlüften, S. 14</i>
	Leitungsdruckabfall	Kontrollieren Sie die Wasserversorgung
Wassersystem undicht	Anschlüsse nicht richtig montiert	Schalten Sie das Gerät aus und trennen Sie es vom Netz. Schließen Sie das Gerät erneut an die Wasserleitungen an (siehe <i>Wasserversorgung herstellen, S. 12</i>)
	Wasseranschluss (14) undicht	Schalten Sie das Gerät aus und trennen Sie es vom Netz. Wechseln Sie Kupplung (16) am Wasseranschluss (14) inkl. Dichtungsring (siehe <i>Ersatzteile und Zubehör, S. 19</i>)
Starke Druckschwankungen	Standard-Vario-Düse (6) verschmutzt	Spülen Sie die Standard-Vario-Düse (6) mit Wasser. Reinigen Sie bei Bedarf die Düsenbohrung mit der Düsenreinigungsnadel (13; siehe <i>Reinigung, S. 14</i>).
	Standard-Vario-Düse (6) verstopft	Entfernen Sie die Standard-Vario-Düse (6) und stellen Sie sicher, dass das Wasser am Pistolengriff (1) ungehindert austritt.

Service

Garantie

Sehr geehrte Kundin, sehr geehrter Kunde, Sie erhalten auf dieses Produkt 3 Jahre Garantie ab Kaufdatum. Im Falle von Mängeln dieses Produkts stehen Ihnen gegen den Verkäufer des Produkts gesetzliche Rechte zu. Diese gesetzlichen Rechte werden durch unsere im Folgenden dargestellte Garantie nicht eingeschränkt.

Garantiebedingungen

Die Garantiefrist beginnt mit dem Kaufdatum. Bitte bewahren Sie den Original-Kassenbon gut auf. Diese Unterlage wird als Nachweis für den Kauf benötigt. Tritt innerhalb von drei Jahren ab dem Kaufdatum dieses Produkts ein Material- oder Fabrikationsfehler auf, wird das Produkt von uns – nach unserer Wahl – für Sie kostenlos repariert oder ersetzt. Diese Garantieleistung setzt voraus, dass innerhalb der Drei-Jahres-Frist das defekte Produkt und der Kaufbeleg (Kassenbon) vorgelegt und schriftlich kurz beschrieben wird, worin der Mangel besteht und wann er aufgetreten ist.

Wenn der Defekt von unserer Garantie gedeckt ist, erhalten Sie das reparierte oder ein neues Produkt zurück. Mit Reparatur oder Austausch des Produkts beginnt kein neuer Garantiezeitraum.

Garantiezeit und gesetzliche Mängelansprüche

Die Garantiezeit wird durch die Gewährleistung nicht verlängert. Dies gilt auch für ersetzte und reparierte Teile. Eventuell schon beim Kauf vorhandene Schäden und Mängel müssen sofort nach dem Auspacken gemeldet werden. Nach Ablauf der Garantiezeit anfallende Reparaturen sind kostenpflichtig.

Garantieumfang

Das Produkt wurde nach strengen Qualitätsrichtlinien sorgfältig produziert und vor Anlieferung gewissenhaft geprüft.

Die Garantieleistung gilt für Material- oder Fabrikationsfehler. Diese Garantie erstreckt sich nicht auf Produktteile, die normaler Abnutzung ausgesetzt sind und daher als Verschleißteile angesehen werden können (z. B. Hochdruckschlauch) oder für Beschädigungen an zerbrechlichen Teilen (z. B. Schalter).

Diese Garantie verfällt, wenn das Produkt beschädigt, nicht sachgemäß benutzt oder nicht gewartet wurde. Für eine sachgemäße Benutzung des Produkts sind alle in der Betriebsanleitung aufgeführten Anweisungen genau einzuhalten. Verwendungszwecke und Handlungen, von denen in der Betriebsanleitung abgeraten oder vor denen gewarnt wird, sind unbedingt zu vermeiden.

Das Produkt ist lediglich für den privaten und nicht für den gewerblichen Gebrauch bestimmt. Bei missbräuchlicher und unsachgemäßer Behandlung, Gewaltanwendung und bei Eingriffen, die nicht von unserer autorisierten Service-Niederlassung vorgenommen wurden, erlischt die Garantie.

Abwicklung im Garantiefall

Um eine schnelle Bearbeitung Ihres Anliegens zu gewährleisten, folgen Sie bitte den folgenden Hinweisen:

- Bitte halten Sie für alle Anfragen den Kassenbon und die Artikelnummer (IAN 525916_2507) als Nachweis für den Kauf bereit.
- Die Artikelnummer entnehmen Sie bitte dem Typenschild am Produkt, einer Gravur am Produkt, dem Titelblatt der Bedienungsanleitung (unten links) oder dem Aufkleber auf der Rück- oder Unterseite des Produktes.
- Sollten Funktionsfehler oder sonstige Mängel auftreten, kontaktieren Sie zunächst das nachfolgend benannte Service-Center **telefonisch** oder nutzen Sie unser **Kontaktformular**, das Sie auf parkside-diy.com in der Kategorie **Service** finden.
- Ein als defekt erfasstes Produkt können Sie, nach Rücksprache mit unserem Service-Center unter Beifügung des Kaufbelegs (Kassenbons) und der Angabe, worin der Mangel besteht und wann er aufgetreten ist, für Sie portofrei an die Ihnen mitgeteilte Service-Anschrift übersenden. Um Annahmeprobleme und Zusatzkosten zu vermeiden, benutzen Sie unbedingt nur die Adresse, die Ihnen mitgeteilt wird. Stellen Sie sicher, dass der Versand nicht unfrei, per Sperrgut, Express oder sonstiger Sonderfracht erfolgt. Senden Sie das Produkt bitte inkl. aller beim Kauf mitgelieferten Zubehörteile ein und sorgen Sie für eine ausreichend sichere Transportverpackung.

Reparatur-Service

Für Reparaturen, **die nicht der Garantie unterliegen**, wenden Sie sich an das Service-Center. Dort erhalten Sie gerne einen Kostenvoranschlag.

- Wir können nur Geräte bearbeiten, die ausreichend verpackt und frankiert eingeschickt wurden.

Hinweis: Bitte senden Sie Ihr Gerät gereinigt und mit Hinweis auf den Defekt an die vom Service-Center genannte Adresse.

- Nicht angenommen werden unfrei eingeschickte Geräte sowie Geräte, die per Sperrgut, Express oder mit sonstiger Sonderfracht versendet wurden.
- Wir entsorgen Ihre eingesendeten, defekten Geräte kostenlos.

Service-Center

DE **Service Deutschland**
Tel.: 0800 88 55 300
Kontaktformular auf
parkside-diy.com
IAN 525916_2507

AT **Service Österreich**
Tel.: 0800 447750
Kontaktformular auf
parkside-diy.com
IAN 525916_2507

CH **Service Schweiz**
Tel.: 0800 56 36 01
Kontaktformular auf
parkside-diy.com
IAN 525916_2507

BE **Service Belgien**
Tel.: 0800 12614
Kontaktformular auf
parkside-diy.com
IAN 525916_2507

Importeur

Bitte beachten Sie, dass die folgende Anschrift keine Serviceanschrift ist. Kontaktieren Sie zunächst das oben genannte Service-Center.

Grizzly Tools GmbH & Co. KG
Stockstädter Str. 20
63762 Großostheim
DEUTSCHLAND
www.grizzlytools.de

Original-EU-Konformitätserklärung

Produkt: **Hochdruckreiniger**

Modell: **PHDF 150 A1**

Seriennummer: 000001-048200

Der oben beschriebene Gegenstand der Erklärung erfüllt die einschlägigen Harmonisierungsrechtsvorschriften der Union:

2006/42/EG • 2014/30/EU • 2000/14/EG & 2005/88/EG • 2011/65/EU & (EU) 2015/863

Der oben beschriebene Gegenstand der Erklärung erfüllt die Vorschriften der Richtlinie 2011/65/EU des Europäischen Parlaments und des Rates vom 8. Juni 2011 zur Beschränkung der Verwendung bestimmter gefährlicher Stoffe in Elektro- und Elektronikgeräten.

Um die Konformität zu gewährleisten, wurden folgende harmonisierte Normen sowie nationale Normen und Bestimmungen angewendet:

**EN 60335-1:2012/A15:2021 • EN 60335-2-79:2012
EN 62233:2008 • EN IEC 63000:2018
EN IEC 55014-1:2021 • EN IEC 55014-2:2021
EN IEC 61000-3-2:2019/A1:2021 • EN 61000-3-3:2013/A2:2021**

In Übereinstimmung mit der Richtlinie 2000/14/EG über Geräuschemissionen wird Folgendes bestätigt: Schalleistungspegel L_{WA}

- gemessen: 92,4 dB;
- garantiert: 97 dB

Angewandtes Konformitätsbewertungsverfahren nach 2000/14/EG, Anhang V.

Die alleinige Verantwortung für die Ausstellung dieser Konformitätserklärung trägt der Hersteller:

CE Grizzly Tools GmbH & Co. KG
Stockstädter Str. 20
63762 Großostheim
DEUTSCHLAND
11.12.2025



Christian Frank
Dokumentationsbevollmächtigter

Ersatzteile und Zubehör

Ersatzteile und Zubehör erhalten Sie unter www.grizzlytools.shop. Sollten bei Ihrem Bestellvorgang Probleme auftreten, kontaktieren Sie uns über unseren Online-Shop. Bei weiteren Fragen wenden Sie sich an: *Service-Center*, S. 18

Pos.-Nr.	Bezeichnung	Best.-Nr.
1	Pistolengriff	91120018
2	Hochdruckschlauch, 8 m	91105606
3	Reinigungsmittelbehälter mit Düse (600 ml)	91110683
6	Standard-Vario-Düse	91110606
7	Turbo-Schmutzfräse	91104540
10	Lanze	91110605
11	Lenkrollen Set	91110682
13	Düsenreinigungsnadel	91110572
16, 15	Kupplung (Wasseranschluss), Siebeinsatz	91110684
30	Reinigungsmittel URM 500 (0,5 l)	30990010

Table of Contents

Introduction..... 21
 Proper use.....21
 Scope of delivery/accessories.....21
 Overview.....22
 Description of functions.....22
 Technical data..... 22

Safety information.....23
 Meaning of the safety information..... 23
 Pictograms and symbols..... 23
 Safe initial start-up of the device..... 23

Preparation..... 27
 Control elements.....27
 Assembly.....27
 Setting up the device.....28
 Establishing a water supply..... 28
 Select the attachment.....28
 Fitting and removing attachments..... 28

Operation..... 29
 Cleaning using cleaning agent.....29
 Switching on.....29
 Interrupting the operation..... 29
 Bleeding.....30
 Ending the operation.....30

Transport..... 30

Cleaning, maintenance and storage..... 30
 Cleaning..... 30
 Maintenance..... 30
 Storage..... 30

Disposal/environmental protection..... 31

Troubleshooting..... 32

Service..... 32
 Guarantee..... 32
 Repair service..... 33
 Service Centre..... 33
 Importer..... 34

Translation of the original EU declaration of conformity..... 34

Spare parts and accessories..... 34

Introduction

Congratulations on purchasing your new pressure washer (hereafter referred to as device or power tool).
 You have chosen a high-quality device. This device was quality-tested and subjected to a

final inspection during production, therefore ensuring proper functioning of your device.
 In some cases, residual amounts of water may be present on or in the device or in hose lines. This is not a flaw or a defect and is no cause for concern.



The instruction manual forms part of this device. It contains important information on safety, use and disposal. Read the instruction manual carefully. Familiarise yourself with the controls and how to use the device correctly. Use the device only as described and for the stated fields of application. Store the instruction manual carefully and ensure that all documents are handed over in the event that the device is passed on to another user.

Proper use

This device is only intended for the following use:

- Cleaning machines, vehicles, buildings, tools, facades, terraces, garden equipment etc. with a high-pressure water jet. Always follow the manufacturer's instructions for the object being cleaned.

Any other use that is not expressly permitted in this instruction manual may pose a serious hazard to the user and result in damage to the device. The operator or user of the machine is responsible for any accidents or personal injury and/or material damage to third parties or their property. The machine is intended to be used by do-it-yourselfers. It was not designed for heavy commercial use. The warranty is void in the case of commercial use. The manufacturer is not liable for damage caused by improper use or incorrect operation.

Scope of delivery/accessories

Unpack the device and check that everything is present.
 Dispose of the packaging material properly.

- Flexi Pressure Washer
- Trigger gun
- Lance
- High-pressure hose
- Holder (High-pressure hose/Cleaning agent tank with nozzle)
- Holder (Trigger gun/Lance/Nozzle)

- Holder (Power cord)
- Support (Trigger gun/Lance)
- Cleaning agent tank with nozzle
- Cleaning agent URM 500 (0.5 l)
- 4x Castor
- Standard vario-nozzle
- Turbo dirt blaster
- Coupling (Water connection)
- Filter insert
- Nozzle cleaning needle
- Instructions

Overview

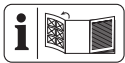

The illustrations for the device can be found on the front and back fold-out page.

- 1 Trigger gun
- 2 High-pressure hose
- 3 Cleaning agent tank with nozzle
- 4 Holder (High-pressure hose/Cleaning agent tank with nozzle)
- 5 Handle
- 6 Standard vario-nozzle
- 7 Turbo dirt blaster
- 8 Holder (Lance/Nozzle)
- 9 Holder (Trigger gun)
- 10 Lance
- 11 Castor
- 12 Support (Trigger gun/Lance)
- 13 Nozzle cleaning needle
- 14 Water connection
- 15 Filter insert
- 16 Coupling (Water connection)
- 17 Power cord
- 18 Holder (Power cord)
- 19 Foot control (Castor)
- 20 High-pressure connection
- 21 Threaded connection
- 22 On/Off switch
- 23 Release (High-pressure hose)
- 24 Switch lever
- 25 Quick connector plug
- 26 Child safety lock
- 27 Cleaning agent tank
- 28 Rotary wheel

- 29 Foam nozzle
- 30 Cleaning agent
- 31 Release button

(Fig. A)

- 32 Pressure washer housing

Description of functions

The pressure washer cleans using a high-pressure water jet.

If necessary, it can also be operated with additional cleaning agents.

Please refer to the descriptions below for information on how the operating elements work.

Technical data

Flexi Pressure WasherPHDF 150 A1

Rated voltage <i>U</i>	230 V ~, 50 Hz
Rated input power <i>P</i>	2000 W
Length Power cord	5 m
Protection class	IP II
Protection type	IPX5
Weight	8 kg
Length of high-pressure hose	8 m
Operating pressure (<i>p</i>)	10 MPa
Max. permissible pressure (<i>p</i> _{max})	15 MPa
Max. inlet pressure (<i>p</i> _{in,max})	0.8 MPa
Max. inlet temperature (<i>T</i> _{in,max})	40 °C
Rated flow rate (<i>Q</i>)	5 l/min (300 l/h)
Max. rated flow rate (<i>Q</i> _{max}) ...	7 l/min (420 l/h)
Sound pressure level (<i>L</i> _{pA})	79.9 dB; K _{pA} =3.0 dB
Sound power level (<i>L</i> _{WA})	92.4 dB; K _{WA} =2.50 dB
– Measured	97 dB
– Guaranteed	≤ 2.50 m/s ²
Vibration (<i>a</i> _H)	

Levels of noise and vibration were determined according to the standards and regulations in the declaration of conformity.

The specified total vibration value and the stated noise emission value have been measured according to a standardised test method and can be used to compare one power tool with another. The specified total vibration value and the stated specified noise emission value can also be used for a provisional assessment of the load.

⚠ WARNING! The vibration and noise emissions may deviate from the specified values

during actual use of the power tool, depending on how the power tool is being used. Try to keep the exposure to vibrations as low as possible. An example of a measure to reduce vibration exposure is limiting the working hours. All parts of the operating cycle have to be considered while doing so (for example, times when the power tool is switched off and times when it is switched on but running without any load).

Safety information

This section deals with the basic safety instructions for using the device.

Meaning of the safety information

⚠ DANGER! If you do not observe this safety instruction, an accident will occur. The result of which is severe bodily injury or death.

⚠ WARNING! If you do not observe this safety instruction, an accident may occur. The result of which is likely severe bodily injury or death.

⚠ CAUTION! If you do not observe this safety instruction, an accident will occur. The result of which is likely minor or moderate bodily injury.

NOTICE! If you do not observe this safety instruction, an accident will occur. The result of which is possible damage to property.

Pictograms and symbols

Symbols on the device



Attention!



Read the instruction manual carefully. Familiarise yourself with the controls and how to use the device correctly.



Attention! If the cable gets damaged during use, it must be disconnected from the supply network immediately. This also includes connecting to the water supply or trying to eliminate leaks.



According to current regulations, the pressure washer must never be connected to the drinking water network without a system separator. A suitable system separator must be used in accordance with EN 12729 Type BA.



Protection class II (double insulation)



Waste electrical and electronic equipment (WEEE) must not be disposed of with domestic waste.



Guaranteed sound power level L_{WA} in dB.



Nozzle cleaning needle



Operate the device vertically only. Never use horizontally.



High-pressure jets can be dangerous if used incorrectly. The jet must not be directed at persons, animals, active electrical equipment or the device itself.

Safe initial start-up of the device

General Information

- Read the instruction manual carefully. Familiarise yourself with the controls and how to use the device correctly.
- The device must not be used by children. Children must be supervised

to ensure that they do not play with the device.

The device can be operated by individuals with reduced physical, sensory or mental abilities or a lack of experience and knowledge if they are supervised or have been instructed in the safe use of the device and understand the resulting hazards.

- People who are not familiar with the instruction manual may not use the device.
- Pressure washers may only be operated by instructed persons.
- The machine must not be used at altitudes over 2000 m.
- In the case of a malfunction or defect during operation, the device must be switched off immediately and the mains plug unplugged. For possible causes of a malfunction: *Troubleshooting*, p. 32. Or, contact our service centre.
- Note that the user is responsible for any acci-

dents or risks to others and their property.

- Observe noise protection rules and other local regulations.

Preparation

- Protect yourself against splashing water or dirt by wearing protective goggles and suitable protective clothing.
- Aerosols may be produced during the use of pressure washers. Inhalation of aerosols may be harmful to health. Depending on the application, the use of fully shielded nozzles (e.g. surface cleaners) can significantly reduce the emission of aqueous aerosols. Depending on the environment to be cleaned, wear a suitable respirator of class FFP 2 or comparable to protect against the inhalation of aerosols if the use of a fully shielded nozzle is not possible.
- Do not work with a damaged or incomplete device or one which has been converted without

the permission of the manufacturer. Before commissioning, have a specialist check that the required electrical protective measures are in place.

- The device may only be connected to a power outlet that has been installed by an experienced electrician in accordance with IEC 60364-1.
- Prior to use, always check the power cord and extension cord for signs of damage or wear and tear. If the cord is damaged during use, it must be disconnected from the supply network immediately. **DO NOT TOUCH THE CABLE BEFORE IT HAS BEEN DISCONNECTED FROM THE POWER SUPPLY.** Do not use the device if the cord is damaged or worn.
- If the power cord of this device is damaged, it must be replaced by the manufacturer, their customer service or by a similarly qualified person in order to avoid hazards. contact the service centre.
- Connect the device only to a power outlet with a residual current device (RCD) of rated residual current no more than 30 mA.
- Use only extension cords that are designed for outdoor use. The connection must be dry and routed above the ground. We recommend using a cable drum that holds the power outlet at least 60 mm above the ground.
- Extension cords must have a minimum wire cross section of $2 \times 2.5 \text{ mm}^2$.
- High-pressure hoses, fittings and couplings are important for device safety. Only use high-pressure hoses, fittings and couplings recommended by the manufacturer.
- Do not start the device up if the power cord, water supply or other important parts such as the high-pressure hose or

spray gun are damaged or leaky.

- Only use the device standing and on a firm, level surface.
- Never use the device if there are children or animals nearby. People nearby must wear protective clothing.

Operation

- Pay attention, be aware of what you are doing and take the utmost care when working with the device. Do not use the device if you are tired or you are under the influence of drugs, alcohol or medication.
- High-pressure jets can be dangerous if used incorrectly. The jet must not be directed at persons, animals, active electrical equipment or the device itself.
- Do not direct the jet at yourself or others to clean clothing or shoes.
- If you come into contact with cleaning agents, rinse them with sufficient clean water.

- Never use the power cord to pull the plug out of the outlet or to pull the device. Protect the power cord from heat, oil and sharp edges.
- Explosion hazard – do not spray flammable liquids.
- Do not use the device near flammable liquids or gases. There is a risk of fire or explosion if this advice is not heeded.
- Never transport the device while the drive is running.
- Switch off the device and disconnect the plug from the power outlet. Make sure that all moving parts have come to a complete stop
 - when leaving the device,
 - before changing the accessories,
 - before removing obstructions or loosening blockages,
 - before checking the device, cleaning it or performing maintenance work on it.

- If the device starts to vibrate abnormally, an immediate check is required:
 - search for signs of damage,
 - replace damaged parts,
 - contact the service centre.

Cleaning, maintenance and storage

- Allow the motor to cool down before storing the device for a longer period.
- Replace worn or damaged parts in the interests of safety. Use only original spare parts and accessories. Using externally produced parts results in the immediate loss of any warranty claim.
- The device may only be opened by an authorised electrician. Always contact our service centre for repairs.
- Switch the drive off, disconnect the device from the power supply and allow the device to cool off if you want to clean, ad-

just, store the device or to exchange an accessory part.

- Handle the device with care and keep it clean.
- Store the device out of reach of children.

Preparation

▲ WARNING! Risk of injury due to unintentional start-up. Do not insert the plug into the outlet until the device is fully prepared for use.

Control elements

Familiarise yourself with the operating elements before using the device for the first time.

Trigger gun (1)

- **Switch lever (24)**
 - Pulling the switch lever: Activates the pressure jet
 - Releasing the switch lever: Deactivates the pressure jet

- **Child safety lock (26)** (Viewed from behind)

← The switch lever is locked .

→ You can pull the switch lever .

▲ WARNING! Risk of injury due to pressure jet! Lock the switch lever every time you take a break.

- **Release (23)**
Press: Remove the quick connector plug (25) of the high-pressure hose (2) from the trigger gun (1)

Assembly

Fitting the holder and castors

State on delivery

- Holder (4/8/9/18) (not assembled)
- Support (12) (not assembled)
- 4x Castor (11) (not assembled)

Procedure (Fig. A)

1. Insert the holder (8/9) for the lance/nozzle/trigger gun and the support (12)

into the receptacle on the side of the pressure washer housing (32).

2. Insert the remaining holders (4/18/) into the corresponding receptacles on the pressure washer housing (32).
3. Place the castors (11) in the holders at the bottom of the pressure washer housing (32).

You will hear the castors click into place.

Setting up the device

1. Place the device on a level surface.
2. Plug the threaded connection (21) on the high-pressure hose (2) into the high-pressure connection (20) on the device. Fix the connection with the coupling nut.
3. Plug the quick connector (25) on the high-pressure hose into the high-pressure connection on the trigger gun (1).
4. Check that the quick connector plug (25) is firmly attached to the trigger gun (1).

Establishing a water supply

Requirements

- Supply hose: Garden hose with fitted quick connector with garden hose adaptor (not included); \varnothing 13 mm ($\frac{1}{2}$ ""); length between 5 m and 30 m
- Minimum pump capacity: 5 l/min (300 l/h)

System separator

A system separator (check valve) prevents the backflow of water and cleaning agent into the drinking water pipeline.

- According to current regulations, a pressure washer must never be connected to the drinking water network without a system separator. A suitable system separator must be used in accordance with EN 12729 Type BA.
- Water that has flowed through a system separator is classified as non-potable.
- System separators are available from specialist dealers.

Procedure

1. Insert the filter insert (15) in the water connection (14).
2. Fit the coupling (16) on the water connection (14).
3. Attach the quick connector with garden hose adaptor to the supply hose.
4. Connect the supply hose to the water supply.

5. Bleed the supply hose: Open the water supply until the water flows bubble-free out of the other end of the supply hose. Close the water supply.
6. Connect the quick connector with garden hose adaptor on the supply hose to the coupling (16).

Select the attachment

Standard vario-nozzle (6)

The tip can be rotated.

Control elements

- Vario fan jet (direction of rotation as seen from behind)



↻ Wide jet



↻ Narrow jet; spot jet

Turbo dirt blaster (7)



The rotating water jet is suitable for working with low water consumption.

Fitting and removing attachments

Fitting the nozzle (6/7)

1. Fit the lance (10) on the trigger gun (1) (Bayonet locking device: plug, press and twist).
2. Fit the attachment on the lance (10). The attachment clicks into place.

Removing the nozzle (6/7)

1. Press and hold the release button (31) on the front end of the lance (10)
2. Pull the attachment off the lance (10).
3. Remove the lance (10) from the trigger gun (1) (Bayonet locking device: push, turn and pull).

Cleaning agent tank with nozzle (3) assembly

1. Remove the lance (10) from the trigger gun (1) (Bayonet locking device: push, turn and pull).
2. Mount the attachment on the trigger gun (1) (Bayonet locking device: plug, press and twist).

Cleaning agent tank with nozzle (3) disassembly

1. Remove the attachment from the trigger gun (1) (Bayonet locking device: push, turn and pull).

Operation

Cleaning using cleaning agent

Requirements for the cleaning agent

- This device has been designed to be used with a neutral cleaning agent based on biodegradable anionic surfactants.
- Use of other cleaning agents or chemicals can negatively impact the safety of the device and can cause damage. Such damage to the device is not covered by the warranty.
- You can buy cleaning agents from our online shop (*Spare parts and accessories*, p. 34).

Requirements

- The cleaning agent tank is filled with cleaning agent.

Filling/emptying the cleaning agent tank (27)

1. Twist the foam nozzle (29) off the cleaning agent tank (27).
2. Fill or empty the cleaning agent tank (27).
3. Twist the foam nozzle (29) back onto the cleaning agent tank (27).

Switching on

▲ WARNING! A leaky water system can result in electric shock! Move the On/Off switch (22) to the position “0” (OFF). Pull out the plug. Try connecting the water again (see *Establishing a water supply*, p. 28).

▲ WARNING! The device may only be used in an upright position! There is a risk of an electric shock if the device falls over. Move the On/Off switch (22) to the position “0” (OFF). Pull out the plug. Only now may you bring the device into the upright position. For your own safety, wait about five minutes until you restore the electrical connection.

▲ WARNING! Unsuitable extension cables can be dangerous! Use only extension cables that are designed for outdoor use. The connection must be dry and routed

above the ground. We recommend using a cable drum that holds the socket at least 60 mm above the ground.

1. Ensure that the On/Off switch (22) is in the “0” (OFF) position.
2. Put the device in an upright position.
3. Insert the mains plug into a socket with residual current circuitry.

The right part of the holder for the mains connection cable (18) as seen from behind is rotatable. This allows you to easily remove the mains connection cable (17).

4. **NOTICE!** Dry running will damage the device. Do not operate the pressure washer with the tap turned off. Turn the tap on fully.
5. Move the On/Off switch (22) to the position “I” (ON).
The motor switches on briefly until the necessary pressure has built up. The motor then stops.

6. **▲ WARNING!** Be aware of the recoil force when the water jet commences. There is a risk of injuring yourself or other people. Ensure that your footing is secure. Keep a good hold on the trigger gun (1).
Press the switch lever (24) on the trigger gun (1).



The nozzle starts working at pressure and the motor starts. If you release the switch lever (24), the motor stops. The high pressure is maintained in the system.

Interrupting the operation

Notes

- You can use the foot control (19) on the castors (11) to prevent the pressure washer from rolling away.

Procedure

1. Release the switch lever (24) on the trigger gun (1).
2. If you put down the trigger gun: Lock the switch lever using the child safety lock (26) (seen from behind).
← The switch lever is locked .
→ You can pull the switch lever .

▲ WARNING! Risk of injury due to pressure jet! Lock the switch lever every time you take a break.

- When taking longer breaks: Move the On/Off switch (22) to the position "0" (OFF).

Bleeding

Bleeding the supply hose

- Close the tap.
- Remove the supply hose from the device.
- For more, see *Establishing a water supply*, p. 28

Bleeding the device

- Move the On/Off switch (22) to the position "I" (ON).
- Wait until pressure has built up and the motor stops.
- Move the On/Off switch (22) to the position "0" (OFF).
- Press the switch lever (24) on the trigger gun (1) until the pressure has been released.
- Repeat these steps several times until there is no more air in the device.

Ending the operation

- After working with cleaning agents:
 - Empty the cleaning agent tank (27).
 - Rinse the device with clear water until the lines are free of cleaning agent.
- Release the switch lever (24).
- Move the On/Off switch (22) to the position "0" (OFF).
- Close the tap.
- Press the switch lever (24) on the trigger gun (1) until the pressure has been released.
- Pull out the plug. Wind the mains connection cable (17) on the holder (18).
- Disconnect the device from the water supply.

Transport

This is how to prepare the device for safe rolling.

- Turn off the device.
- Pull out the device plug out of the power outlet.
- Hang the high-pressure hose (2) and the power cord (17) on the holder (4/18).
- Release the foot control (19) on the castors (11).

If you wish to carry the device, use the hand-grip (5) or ask a second person to help you.

Cleaning, maintenance and storage

⚠ WARNING! Electric shock! Risk of injury due to unintentional start-up. Protect yourself when performing maintenance or cleaning work. Switch off the device and disconnect the mains plug from the socket.

You should have any repair and maintenance work that is not described in these instructions carried out by our Service Centre. Only use original replacement parts.

Cleaning

NOTICE! Risk of damage! Improper cleaning can damage the device. Never spray down the device with water. Do not clean the device under running water. Do not use any abrasive cleaning agents or solvents. Always keep the device clean.

Cleaning after operation

- Move the On/Off switch (22) to the position "0" (OFF).
- Pull out the plug.
- Keep the ventilation slits clean and free of objects.
- Clean the device with a soft brush or a slightly damp cloth.

Cleaning the nozzle

In rare cases, the nozzle (6) may become clogged by foreign bodies.

- Remove the nozzle (6).
- Remove the foreign body from the front using the nozzle cleaning needle (13).
- Rinse the nozzle with water from the front to remove the foreign body.

Maintenance

The device is maintenance free.

Storage

Notes

Always store the device and accessories:

- clean
- dry
- protected against dust
- protected against frost
- out of the reach of children

Preparing the device for storage

NOTICE! The pressure washer and accessories will be destroyed by frost if they are not completely emptied of water.

1. Completely empty the water from the device.
 - Disconnect the device from the water supply.
 - Turn on the pressure washer with the On/Off switch (22) for a maximum of 1 minute.
 - Press the switch lever (24) on the trigger gun (1) until there is no more water coming out of the trigger gun (1) or the attachments.
 - Turn off the device.
2. Completely empty the water from the accessories.
3. Store all attachments upright in the holders with the connection facing downwards.
4. Remove the high-pressure hose. Empty the high-pressure hose.
5. Store the high-pressure hose and power cord in the intended holders (4, 18).

Accessory holders

- Trigger gun (1) → Holder (9)
- Lance (10)/Nozzle (6/7) → Holder (8)
- Cleaning agent tank (27) + Foam nozzle (29) → Holder (4)

Disposal/environmental protection

The device, accessories and packaging should be properly recycled.



Waste electrical and electronic equipment (WEEE) must not be disposed of with domestic waste.

The symbol of the crossed-out wheeled bin means that this product must not be disposed of as unsorted municipal waste at the end of its useful life.

Directive 2012/19/EU on waste electrical and electronic equipment:

Consumers are legally obliged to recycle electrical and electronic equipment in an environmentally sound manner at the end of its life. In this way, environmentally friendly and resource-saving recycling is ensured. Depending on the implementation in national law, you may have the following options:

- Return to a shop,
- Hand over to an official collection point,
- Return to the manufacturer/distributor.

This does not affect accessories enclosed with the old devices or tools without any electrical components.

Cleaning agent bottle disposal

- Product residues must be disposed of in compliance with the Waste Directive 2008/98/EC as well as national and regional requirements. For this product, no disposal code in accordance with the European Waste Catalogue (AVV) can be identified, as the use and therefore the code is determined by the consumer. Within the EU, the disposal code must be determined in consultation with the disposal contractor.
- Non-contaminated packaging can be recycled.
- Packaging that cannot be cleaned must be disposed of in the same way as the material.

Troubleshooting

The following table will assist you in fixing faults:

Problem	Possible cause	Error correction
Machine does not start	On/Off switch (22) switched off	Check the position of the On/Off switch
	No mains power supply	Check the socket, mains connection cable, plug and fuse and have them repaired by a qualified electrician if necessary.
	Incorrect voltage supply	Check whether the electrical system matches the information on the type plate
Device does not convey water	Air locks in the pressure washer	Turn the device on and press the switch lever (24). <i>Bleeding, p. 30</i>
		<i>Bleeding, p. 30</i>
No pressure in device	Air locks in the pressure washer	<i>Bleeding, p. 30</i>
	Pressure loss in line	Check the water supply
Water system leaky	Connections not correctly installed	Switch off the device and disconnect it from the mains. Reconnect the device to the water supply (see <i>Establishing a water supply, p. 28</i>)
	Water connection (14) leaky	Switch off the device and disconnect it from the mains. Change the coupling (16) on the water connection (14) including sealing ring (see <i>Spare parts and accessories, p. 34</i>)
Strong pressure fluctuations	standard vario-nozzle (6) is dirty	Rinse the standard vario-nozzle (6) with water. If required, clean the nozzle bore hole with a nozzle cleaning needle (13; see <i>Cleaning, p. 30</i>).
	standard vario-nozzle (6) clogged	Remove the standard vario-nozzle (6) and ensure that the water can discharge from the trigger gun (1) unimpeded.

Service

Guarantee

Dear Customer,

This product is provided with a 3 year guarantee from the date of purchase. In case of defects, you have statutory rights against the seller of the product. These statutory rights are not restricted by our guarantee presented below.

Terms of Guarantee

The guarantee period begins on the date of purchase. Please retain the original receipt. This document is required as proof of purchase. If a material or manufacturing defect occurs within three years of the date of purchase of this product, we will repair or replace – at our choice – the product for you free of charge. This guarantee requires the defective product and proof of purchase to be presented within the three-year period

with a brief written description of what constitutes the defect and when it occurred. If the defect is covered by our guarantee, you will receive either the repaired product or a new product. No new guarantee period begins on repair or replacement of the product.

Guarantee Period and Statutory Claims for Defects

The guarantee period is not extended by the guarantee service. This also applies for replaced or repaired parts. Any damages and defects already present at the time of purchase must be reported immediately after unpacking. Repairs arising after expiry of the guarantee period are chargeable.

Guarantee Cover

The product has been carefully produced in accordance with strict quality guidelines and conscientiously checked prior to delivery. The guarantee applies for all material and manufacturing defects. This guarantee does not extend to cover product parts that are subject to normal wear and may therefore be considered as wearing parts (e.g. High-pressure hose) or to cover damage to breakable parts (e.g. switch).

This guarantee shall be invalid if the product has been damaged, used incorrectly or not maintained. Precise adherence to all of the instructions specified in the operating manual is required for proper use of the product. Intended uses and actions against which the operating manual advises or warns must be categorically avoided.

The product is designed only for private and not commercial use. The guarantee will be invalidated in case of misuse or improper handling, use of force, or interventions not undertaken by our authorised service branch.

Processing in Case of Guarantee

To ensure efficient handling of your query, please follow the directions below:

- Please have the receipt and product number (IAN 525916_2507) ready as proof of purchase for all enquiries.
- Please refer for the product number to the type plate on the product, an engraving on the product, the title page of the operating instructions (bottom left) or the sticker on the back or underside of the product.

- Should functional errors or other defects occur, please initially contact the service centre specified below by **telephone** or use the **contact form** available on *parkside-diy.com* in the category **Service**.
- After consultation with our customer service, a product recorded as defective can be sent postage paid to the service address communicated to you, with the proof of purchase (receipt) and specification of what constitutes the defect and when it occurred. In order to avoid acceptance problems and additional costs, please be sure to use only the address communicated to you. Ensure that the consignment is not sent carriage forward or by bulky goods, express or other special freight. Please send the appliance inc. all accessories supplied at the time of purchase and ensure adequate, safe transport packaging.

Repair service

For repairs **that are not covered by warranty**, contact the service centre. They will gladly create a cost estimate for you.

- We can only work on devices which are sent in properly packed and with postage paid.
Note: Please send your device cleaned and with an indication of the defect to the address named for the service centre.
- The following are not accepted: devices sent in without prepaid postage, sent as bulky goods, sent as an Express shipment, or devices sent as any other form of special freight.
- We will dispose of defective devices you ship to us free of charge.

Service Centre

(GB) **Service Great Britain**
Tel.: 0800 051 8970
Contact form on *parkside-diy.com*
IAN 525916_2507



(MT) **Service Malta**
Tel.: 800 65168
Contact form on *parkside-diy.com*
IAN 525916_2507

Importer

Please note that the address below is not a service address. Contact the service centre named above first.

Grizzly Tools GmbH & Co. KG
 Stockstädter Str. 20
 63762 GroBostheim
 GERMANY
www.grizzlytools.de

Translation of the original EU declaration of conformity

<p>Product: Pressure Washer Model: PHDF 150 A1 Serial number: 000001-048200</p> <p>The object of the declaration described above is in conformity with the relevant Union harmonisation legislation:</p> <p>2006/42/EC • 2014/30/EU • 2000/14/EC & 2005/88/EC • 2011/65/EU & (EU) 2015/863</p> <p>The object of the declaration described above is in conformity with Directive 2011/65/EU of the European Parliament and of the Council of 8 June 2011 on the restriction of the use of certain hazardous substances in electrical and electronic equipment.</p> <p>To ensure conformity, the following harmonised standards and national standards and regulations have been applied:</p> <p>EN 60335-1:2012/A15:2021 • EN 60335-2-79:2012 EN 62233:2008 • EN IEC 63000:2018 EN IEC 55014-1:2021 • EN IEC 55014-2:2021 EN IEC 61000-3-2:2019/A1:2021 • EN 61000-3-3:2013/A2:2021</p> <p>In accordance with the Directive 2000/14/EC relating to noise emission, the following is confirmed: Sound power level (L_{WA}) – Measured: 92.4 dB; – Guaranteed: 97 dB</p> <p>Followed conformity assessment procedure according to 2000/14/EC, Annex V.</p> <p>This declaration of conformity is issued under the sole responsibility of the manufacturer:</p> <div style="display: flex; justify-content: space-between;"> <div style="width: 45%;">  <p>Grizzly Tools GmbH & Co. KG Stockstädter Str. 20 63762 GroBostheim GERMANY 11.12.2025</p> </div> <div style="width: 45%; text-align: right;">  <p>Christian Frank Authorised representative of documentation</p> </div> </div>
--

Spare parts and accessories

You can get spare parts and accessories from www.grizzlytools.shop. If you have any problems with your order, contact us via our online shop. If you have any other questions, contact: Service Centre, p. 33

Pos. nr.	Name	Order No.
1	Trigger gun	91120018
2	High-pressure hose, 8 m	91105606
3	Cleaning agent tank with nozzle (600 ml)	91110683
6	Standard vario-nozzle	91110606

Pos. nr.	Name	Order No.
7	Turbo dirt blaster	91104540
10	Lance	91110605
11	Castor set	91110682
13	Nozzle cleaning needle	91110572
16, 15	Coupling (Water connection), Filter insert	91110684
30	Cleaning agent URM 500 (0.5 l)	30990010

Sommaire

Introduction.....	36
Utilisation conforme.....	36
Matériel livré/Accessoires.....	37
Aperçu.....	37
Description fonctionnelle.....	37
Caractéristiques techniques.....	37
Consignes de sécurité.....	38
Signification des consignes de sécurité.....	38
Pictogrammes et symboles.....	38
Mise en service sécurisée de l'appareil.....	39
Préparation.....	43
Éléments de commande.....	43
Montage.....	43
Installer l'appareil.....	43
Établir l'alimentation en eau.....	44
Sélectionner l'embout.....	44
Monter et démonter l'embout.....	44
Fonctionnement.....	45
Nettoyer avec du produit nettoyant.....	45
Mise en marche.....	45
Interrompre le fonctionnement.....	45
Purge.....	46
Arrêter le fonctionnement.....	46
Transport.....	46
Nettoyage, entretien et stockage.....	46
Nettoyage.....	46
Maintenance.....	47
Stockage.....	47
Recyclage/protection de l'environnement.....	47
Dépannage.....	48
Service.....	49
Garantie.....	49
Garantie (France).....	50
Service de réparation.....	52
Réparation par soi-même.....	52
Service-Center.....	52
Importateur.....	52
Traduction de la déclaration UE de conformité originale.....	53
Pièces de rechange et accessoires.....	53

Introduction

Nous vous félicitons pour l'achat de votre nouveau nettoyeur haute pression (ci-après dénommé appareil ou outil électrique). Vous avez ainsi opté pour un produit de grande qualité. La qualité de cet appareil a été contrôlée au cours de la production, et il a été soumis à un contrôle final. Le bon fonctionnement de votre appareil est ainsi garanti.

Dans certains cas, il est possible que des résidus d'eau soient présents sur ou dans l'appareil ou dans les flexibles. Ce n'est ni un vice ni un défaut et ne doit pas être une source d'inquiétude.



Le mode d'emploi fait partie intégrante de cet appareil. Il contient des informations importantes sur la sécurité, l'utilisation et le recyclage. Lisez attentivement le mode d'emploi. Familiarisez-vous avec les éléments de commande et l'utilisation correcte de l'appareil. Utilisez l'appareil uniquement de la façon décrite et pour les domaines d'applications indiqués. Veillez à bien conserver le mode d'emploi et à remettre l'ensemble des documents en cas de cession de l'appareil à des tierces personnes.

Utilisation conforme

Cet appareil est exclusivement destiné à l'utilisation suivante :

- nettoyage de machines, d'outils, d'ouvrages de construction, de façades, de terrasses, d'outils de jardinage, etc. avec jet d'eau à haute pression.
- Respectez toujours les instructions du fabricant de l'objet à nettoyer.

Toute autre utilisation qui n'est pas expressément préconisée dans ce mode d'emploi peut constituer un sérieux danger pour l'utilisateur et entraîner des dommages à l'appareil. L'opérateur ou l'utilisateur de l'appareil est responsable des accidents ou des dommages causés aux autres personnes ou à leurs biens. L'appareil est destiné à être utilisé dans le domaine du bricolage. Il n'a pas été conçu pour une utilisation professionnelle constante. Une utilisation commerciale annule la garantie. Le fabricant ne peut être tenu pour responsable des

dommages causés par une utilisation inappropriée ou par une manipulation incorrecte.

Matériel livré/Accessoires

Déballer l'appareil et vérifiez le matériel livré. Éliminez correctement les matériaux d'emballage.

- Nettoyeur haute pression polyvalent
- Poignée pistolet
- Lance
- Flexible haute pression
- Support (Flexible haute pression/Réservoir de produit nettoyant avec buse)
- Support (Poignée pistolet/Lance/Buse)
- Support (Câble d'alimentation)
- Appui (Poignée pistolet/Lance)
- Réservoir de produit nettoyant avec buse
- Produit nettoyant URM 500 (0,5 l)
- 4x Roulette directionnelle
- Buse vario standard
- Fraise à salissures turbo
- Couplage (Raccord à eau)
- Élément filtrant
- Aiguille de nettoyage pour la buse
- Notice

Aperçu

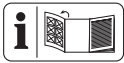

Vous trouverez les représentations de l'appareil sur le volet rabattable avant et arrière.

- 1 Poignée pistolet
- 2 Flexible haute pression
- 3 Réservoir de produit nettoyant avec buse
- 4 Support (Flexible haute pression/Réservoir de produit nettoyant avec buse)
- 5 Poignée
- 6 Buse vario standard
- 7 Fraise à salissures turbo
- 8 Support (Lance/Buse)
- 9 Support (Poignée pistolet)
- 10 Lance
- 11 Roulette directionnelle
- 12 Appui (Poignée pistolet/Lance)
- 13 Aiguille de nettoyage pour la buse
- 14 Raccord à eau
- 15 Élément filtrant
- 16 Couplage (Raccord à eau)

- 17 Câble d'alimentation
- 18 Support (Câble d'alimentation)
- 19 Commande à pied (Roulette directionnelle)
- 20 Raccord haute pression
- 21 Raccord fileté
- 22 Interrupteur Marche/Arrêt
- 23 Déverrouillage (Flexible haute pression)
- 24 Gâchette
- 25 Fiche de raccordement rapide
- 26 Sécurité enfant
- 27 Réservoir du produit nettoyant
- 28 Molette
- 29 Buse à mousse
- 30 Produit nettoyant
- 31 Bouton de déverrouillage

(Fig. A)

- 32 Corps du nettoyeur haute pression

Description fonctionnelle

Le nettoyeur haute pression nettoie avec un jet d'eau sous haute pression. Le cas échéant, il peut aussi être utilisé en ajoutant des produits nettoyants. Pour savoir quelles fonctions remplissent les éléments de commande, veuillez vous reporter aux descriptions suivantes.

Caractéristiques techniques

Nettoyeur haute pression polyvalent

.....	PHDF 150 A1
Tension assignée <i>U</i>	230 V ~, 50 Hz
Puissance nominale à l'entrée <i>P</i>	2000 W
Longueur Câble d'alimentation	5 m
Classe de protection	II
Type de protection	IPX5
Poids	8 kg
Longueur du tuyau haute pression	8 m
Pression de service (<i>p</i>)	10 MPa
Pression max. admissible (<i>p_{max}</i>)	15 MPa
Pression d'arrivée max. (<i>p_{in,max}</i>)	0,8 MPa
Température d'arrivée max. (<i>T_{in,max}</i>)	40 °C
Débit assigné (<i>Q</i>)	5 l/min (300 l/h)
Débit assigné max. (<i>Q_{max}</i>)	7 l/min (420 l/h)
Niveau de pression acoustique (<i>L_{pA}</i>)	79,9 dB; K _{pA} =3,0 dB

Niveau de puissance acoustique (L_{WA})
 – mesuré92,4 dB; $K_{WA}=2,50$ dB
 – garanti97 dB
 Vibration (a_{rh}) $\leq 2,50$ m/s²

Les valeurs sonores et de vibration ont été déterminées selon les normes et réglementations citées dans la déclaration de conformité.

La valeur totale de vibrations et la valeur d'émissions sonores indiquées ont été calculées selon une méthode d'essai standardisée et peuvent être utilisées comme moyen de comparaison entre un outil électrique et un autre. La valeur totale de vibrations et la valeur d'émissions sonores indiquées peuvent également être utilisées pour une évaluation préliminaire de la pollution sonore.

⚠ AVERTISSEMENT ! Les émissions de vibrations et les émissions sonores pendant l'utilisation réelle de l'outil électrique peuvent différer des valeurs indiquées, en fonction de la manière dont l'outil électrique est utilisé. Essayez de maintenir aussi faible que possible la contrainte que constituent les vibrations. Mesures à titre d'exemple pour réduire la contrainte que constituent les vibrations : limiter le temps de travail. Il faut à ce titre tenir compte de toutes les parties du cycle d'exploitation (par exemple les temps au cours desquels l'outil électrique est éteint, et ceux au cours desquels il est certes allumé, mais fonctionne hors charge).

Consignes de sécurité

Cette section couvre les consignes de sécurité de base relatives à l'utilisation de l'appareil.

Signification des consignes de sécurité

⚠ DANGER ! Si vous ne suivez pas cette consigne de sécurité, un accident se produira. Cela entraînera des blessures graves, voire la mort.

⚠ AVERTISSEMENT ! Si vous ne suivez pas cette consigne de sécurité, un accident peut se produire. Cela peut entraîner des blessures graves, voire la mort.

⚠ PRUDENCE ! Si vous ne suivez pas cette consigne de sécurité, un accident se produi-

ra. Cela peut entraîner des blessures physiques mineures ou modérées.

REMARQUE ! Si vous ne suivez pas cette consigne de sécurité, un accident se produira. Cela peut entraîner des dommages matériels.

Pictogrammes et symboles

Pictogrammes sur l'appareil



Attention !



Lisez attentivement le mode d'emploi. Familiarisez-vous avec les éléments de commande et l'utilisation correcte de l'appareil.



Attention ! Si le câble est endommagé pendant l'utilisation, il faut immédiatement le débrancher du secteur. Cela s'applique également lors du raccordement à l'alimentation en eau ou avant d'essayer d'éliminer des fuites.



Conformément aux prescriptions applicables, le nettoyeur à haute pression ne doit jamais être utilisé sur le réseau d'eau potable sans séparateur de système. Un séparateur de système adapté en vertu de la norme EN 12729 type BA doit être utilisé.



Classe de protection II (double isolation)



Les appareils électriques ne doivent pas être jetés avec les déchets ménagers.



Niveau de puissance acoustique garanti L_{WA} en dB.



Aiguille de nettoyage pour la buse



Utilisez uniquement l'appareil en position debout, jamais en position couchée.



Les jets à haute pression peuvent être dangereux en cas d'utilisation impropre. Le jet ne doit pas être dirigé vers des personnes, des animaux, des équipements électriques activés ou la machine elle-même.

Mise en service sécurisée de l'appareil

Remarques générales

- Lisez attentivement le mode d'emploi. Familiarisez-vous avec les éléments de commande et l'utilisation correcte de l'appareil.
- L'appareil ne doit pas être utilisé par des enfants. Les enfants doivent être surveillés pour vérifier qu'ils ne jouent pas avec l'appareil. L'appareil peut être utilisé par des personnes aux capacités physiques, sensorielles ou mentales réduites ou manquant d'expérience ou de connaissance, à condition qu'elles soient surveillées ou qu'elles aient été instruites sur l'utilisation en toute sécurité de l'appareil et qu'elles comprennent les dangers en résultant.

- L'utilisation de cet appareil est interdite aux personnes qui ne maîtrisent pas le contenu du mode d'emploi.
- Les nettoyeurs haute pression doivent être utilisés exclusivement par des personnes formées.
- L'appareil ne doit pas être utilisé à des altitudes supérieures à 2000 m.
- Si un incident ou un défaut se produit pendant le fonctionnement, l'appareil doit être immédiatement mis hors tension et la fiche secteur débranchée. Pour connaître les éventuelles causes d'un défaut : *Dépannage, p. 48*. Ou contactez notre Centre de SAV.
- Il est à noter que l'utilisateur est lui-même responsable des accidents ou des mises en danger d'autrui ou de sa propriété.
- Respectez la protection sonore et les directives locales.

Préparation

- Protégez-vous des éclaboussures d'eau ou de la saleté avec des lunettes de protection et une tenue de protection appropriée.
- Des aérosols peuvent apparaître pendant l'utilisation de nettoyeurs haute pression. L'inhalation d'aérosols peut être nocive pour la santé. Selon l'application, l'utilisation de buses entièrement blindées (p. ex., nettoyeur de surfaces) peut réduire significativement l'émission d'aérosols aqueux. Indépendamment de l'environnement à nettoyer, portez un masque respiratoire approprié de classe FFP 2 ou similaire afin de vous protéger contre l'inhalation d'aérosols lorsque l'utilisation d'une buse entièrement blindée est impossible.
- Ne travaillez jamais avec un appareil endommagé, incomplet ou modifié sans l'accord du fabricant. Avant la mise en service, faites vérifier par un spécialiste que les mesures de protection électriques requises sont présentes.
- L'appareil ne doit être raccordé qu'à une prise de courant installée par un électricien expérimenté et conformément à la norme CEI 60364-1.
- Vérifiez toujours avant l'utilisation si le cordon et la rallonge électrique présentent des signes de détérioration ou de vieillissement. Si le câble est endommagé pendant l'utilisation, il faut immédiatement le débrancher du secteur, **NE TOUCHEZ PAS LE CÂBLE AVANT QU'IL NE SOIT DÉBRANCHÉ DU RÉSEAU**. N'utilisez pas l'appareil si le câble est endommagé ou usé.
- Si le cordon d'alimentation de cet appareil est endommagé, il doit être remplacé par le fabricant, son service après-vente ou une personne aux qualifications

similaires pour éviter des risques. Adressez-vous au Centre de SAV.

- Raccordez l'appareil uniquement à une prise protégée par un dispositif à courant différentiel résiduel (DDR) avec un courant de résiduel nominal inférieur à 30 mA.
- Utilisez uniquement des rallonges électriques adaptées à l'utilisation en extérieur. La connexion doit être sèche et reposer au-dessus du sol. Pour ce faire, il est recommandé d'utiliser un tambour à câble maintenant la prise au moins à 60 mm au-dessus du sol.
- Les rallonges électriques doivent avoir une section de câble de minimum $2 \times 2,5 \text{ mm}^2$.
- Les tuyaux haute pression, la robinetterie et les raccords sont importants pour la sécurité de l'appareil. Utilisez uniquement des tuyaux haute pression, une robinetterie et des raccords recommandés par le fabricant.
- Ne mettez pas l'appareil en service si le câble d'alimentation, l'arrivée d'eau ou d'autres pièces essentielles comme le tuyau haute pression ou le pistolet de pulvérisation sont endommagés ou fuient.
- Utilisez uniquement l'appareil en position debout et seulement sur une surface dure et plane.
- N'utilisez jamais l'appareil lorsque des enfants ou des animaux se trouvent à proximité. Les personnes à proximité doivent porter des vêtements de protection.

Fonctionnement

- Soyez attentif et faites attention à ce que vous faites ; commencez le travail avec l'appareil raisonnablement. N'utilisez pas l'appareil si vous êtes fatigué ou sous l'influence de l'alcool, de drogues ou de médicaments.
- Les jets à haute pression peuvent être dangereux en cas d'utilisation im-

- propre. Le jet ne doit pas être dirigé vers des personnes, des animaux, des équipements électriques activés ou la machine elle-même.
- Ne dirigez pas le jet vers vous-même ou d'autres personnes pour nettoyer des vêtements ou chaussures.
 - En cas de contact avec du produit nettoyant, rincez abondamment à l'eau propre.
 - N'utilisez pas le cordon d'alimentation pour retirer la fiche de la prise de courant ou pour tirer l'appareil. Protégez le cordon d'alimentation de la chaleur, de l'huile et des bords coupants.
 - Risque d'explosion – Ne vaporisez pas de liquides inflammables.
 - N'utilisez pas l'appareil à proximité de liquides ou de gaz inflammables. En cas de non-respect, il existe un risque d'incendie et d'explosion.
 - Ne transportez jamais l'appareil lorsque l'entraînement fonctionne.
 - Éteignez l'appareil et débranchez sa fiche de la prise de courant. Assurez-vous que toutes les pièces en mouvement sont à l'arrêt complet
 - à chaque fois que vous vous éloignez de l'appareil,
 - avant de remplacer des accessoires,
 - avant de retirer des blocages ou obstructions,
 - avant de vérifier l'appareil, de le nettoyer ou de travailler dessus.
 - Si l'appareil commence à vibrer de manière inhabituellement forte, il faut le vérifier immédiatement :
 - recherchez des détériorations,
 - remplacez les pièces défectueuses,
 - adressez-vous au Centre de SAV.
- Nettoyage, entretien et stockage**
- Laissez refroidir le moteur avant de stocker l'appareil pour une période prolongée.

- Pour des raisons de sécurité, remplacez les pièces usées ou endommagées. N'utilisez que des pièces de rechange et accessoires d'origine. L'utilisation de pièces étrangères provoque la perte immédiate du droit à la garantie.
- L'ouverture de l'appareil doit être effectuée uniquement par un électricien qualifié agréé. Pour les réparations, adressez-vous toujours à notre Centre de SAV.
- Coupez l'alimentation, débranchez l'appareil de l'alimentation électrique et laissez l'appareil refroidir lorsque celui-ci est arrêté pour un nettoyage, un réglage, le stockage ou le remplacement d'une pièce d'accessoire.
- Manipulez l'appareil avec soin et gardez-le propre.
- Conservez l'appareil hors de portée des enfants.

Préparation



▲ AVERTISSEMENT ! Risque de blessures lié au démarrage involontaire de l'appareil. Branchez la fiche dans la prise de courant

uniquement lorsque l'appareil est entièrement prêt à être utilisé.

Éléments de commande

Avant la première mise en service de l'appareil, familiarisez-vous avec les éléments de commande.

Poignée pistolet (1)

- **Gâchette (24)**
 - Tirer la gâchette : Active le jet à haute pression
 - Relâcher la gâchette : Désactive le jet à haute pression
- **Sécurité enfant (26)** (vue de derrière)
 - ← La gâchette est verrouillée .
 - Vous pouvez tirer la gâchette .

▲ AVERTISSEMENT ! Risque de blessure lié au jet à haute pression ! Verrouillez la gâchette à chaque interruption du travail.

- **Déverrouillage (23)**
Appuyer : Retirer la fiche de raccordement rapide (25) du flexible haute pression (2) hors de la poignée pistolet (1)

Montage

Monter les supports et les roulettes directionnelles

État à la livraison

- Support (4/8/9/18) (non monté)
- Appui (12) (non monté)
- 4x Roulette directionnelle (11) (non monté)

Procédure (Fig. A)

1. Enfichez le support (8/9) de la lance/buse/poignée pistolet et l'appui (12) dans le logement situé sur le côté du corps du nettoyeur haute pression (32).
2. Enfichez les autres supports (4/18) dans les logements correspondants situés sur le corps du nettoyeur haute pression (32).
3. Placez les roulettes directionnelles (11) dans les logements situés sur le corps du nettoyeur haute pression (32).
Les roulettes directionnelles s'enclenchent de manière audible.

Installer l'appareil

1. Posez l'appareil sur une surface plane et dure.

- Enfichez le raccord fileté (21) situé sur le tuyau haute pression (2) dans le raccord haute pression (20) de l'appareil. Fixez le branchement avec l'écrou-raccord.
- Enfichez la fiche de raccordement rapide (25) située sur le tuyau haute pression dans le raccord haute pression présent sur la poignée pistolet (1).
- Vérifiez si la fiche de branchement rapide (25) est fermement montée sur la poignée pistolet (1).

Établir l'alimentation en eau

Conditions préalables

- Tuyau d'alimentation : tuyau d'arrosage équipé d'un raccord rapide avec adaptateur pour tuyaux d'arrosage (non fourni) ; \varnothing 13 mm ($\frac{1}{2}$ ") ; longueur entre 5 m et 30 m
- Débit de refoulement minimum : 5 l/min (300 l/h)
- Séparateur de système**
Un séparateur de système (clapet anti retour) empêche le reflux de l'eau et du détergent dans la canalisation d'eau potable.
 - Conformément aux prescriptions applicables, un nettoyeur haute pression ne doit jamais être utilisé sur le réseau d'eau potable sans séparateur de système. Un séparateur de système adapté en vertu de la norme EN 12729 type BA doit être utilisé.
 - L'eau passant par un séparateur de système est considérée comme non potable.
 - Un séparateur de système est disponible dans les magasins spécialisés.

Procédure

- Enfichez l'élément filtrant (15) dans le raccord à eau (14).
- Montez le couplage (16) sur le raccord à eau (14).
- Montez le raccord rapide avec adaptateur pour tuyaux d'arrosage contre le tuyau d'alimentation.
- Raccordez le tuyau d'alimentation à l'approvisionnement en eau.
- Purgez le tuyau d'alimentation : ouvrez l'alimentation en eau jusqu'à ce que l'eau s'écoule sans bulles à l'autre extrémité du tuyau d'alimentation. Fermez l'alimentation en eau.

- Raccordez le raccord rapide avec adaptateur pour tuyaux d'arrosage situé sur le tuyau d'alimentation au couplage (16).

Sélectionner l'embout

Buse vario standard (6)

La pointe peut être tournée.

Éléments de commande

- Jet réglable en éventail (sens de rotation vue de derrière)



↻ Jet large



↻ Jet fin ; jet crayon

Fraise de nettoyage turbo (7)



Le jet rotatif est adapté aux travaux avec une faible consommation d'eau.

Monter et démonter l'embout

Monter la buse (6/7)

- Montez la lance (10) sur la poignée pistolet (1) (Fermeture à baïonnettes : enficher, pousser et tourner).
- Enfichez l'embout sur la lance (10). L'embout s'enclenche.

Démonter la buse (6/7)

- Appuyez longuement sur le bouton de déverrouillage (31) sur l'extrémité avant de la lance (10)
- Tirez l'embout de la lance (10).
- Démontez la lance (10) de la poignée pistolet (1) (Fermeture à baïonnettes : pousser, tourner et tirer).

Monter la Réservoir de produit nettoyant avec buse (3)

- Démontez la lance (10) de la poignée pistolet (1) (Fermeture à baïonnettes : pousser, tourner et tirer).
- Montez l'embout sur la poignée de pistolet (1) (Fermeture à baïonnettes : enficher, pousser et tourner).

Démonter la Réservoir de produit nettoyant avec buse (3)

- Démontez l'embout de la poignée pistolet (1) (Fermeture à baïonnettes : pousser, tourner et tirer).

Fonctionnement

Nettoyer avec du produit nettoyant

Exigences concernant le détergent

- Cet appareil a été conçu pour une utilisation avec un produit nettoyant neutre, à base de tensioactif anionique biodégradable.
- L'utilisation d'autres produits nettoyants ou de produits chimiques peut altérer la sécurité de l'appareil et causer des endommagements. De tels dommages à l'appareil ne sont pas couverts par la garantie.
- Vous pourrez trouver des produits de nettoyage dans notre boutique en ligne (*Pièces de rechange et accessoires*, p. 53).

Conditions préalables

- Le réservoir du produit nettoyant est rempli de produit de nettoyage.

Remplir/vider le réservoir du produit nettoyant (27)

1. Dévissez la buse à mousse (29) du réservoir du produit nettoyant (27).
2. Remplissez ou videz le réservoir du produit nettoyant (27).
3. Revissez la buse à mousse (29) sur le réservoir du produit nettoyant (27).

Mise en marche

⚠ AVERTISSEMENT ! Un système hydraulique qui fuit peut entraîner une électrocution ! Mettez l'interrupteur Marche/Arrêt (22) en position « 0 » (ARRÊT). Débranchez la fiche d'alimentation. Recommencez les raccordements à l'eau (voir *Établir l'alimentation en eau*, p. 44).

⚠ AVERTISSEMENT ! L'appareil doit être utilisé uniquement à la verticale ! Si l'appareil se renverse, il existe un risque d'électrocution. Mettez l'interrupteur Marche/Arrêt (22) en position « 0 » (ARRÊT). Débranchez la fiche d'alimentation. Remettez alors seulement l'appareil en position verticale. Pour votre propre sécurité, attendez environ cinq minutes avant de rétablir le branchement électrique.

⚠ AVERTISSEMENT ! Des rallonges inadéquates peuvent être dangereuses ! Utili-

sez uniquement des rallonges adaptées à l'utilisation en extérieur. La connexion doit être sèche et reposer au-dessus du sol. Pour ce faire, il est recommandé d'utiliser un tambour à câble maintenant la prise au moins à 60 mm au-dessus du sol.

1. Assurez-vous que l'interrupteur Marche/Arrêt (22) est sur la position « 0 » (ARRÊT).
2. Placez l'appareil en position verticale.
3. Branchez la fiche d'alimentation dans une prise à contacts de terre connectée à un disjoncteur différentiel.

La partie droite (observée de l'arrière) du support du câble d'alimentation (18) peut tourner. Cela vous permet de retirer facilement le câble d'alimentation (17).

4. **REMARQUE !** Un fonctionnement à sec endommage l'appareil. Ne faites pas fonctionner le nettoyeur haute pression lorsque le robinet est fermé. Ouvrez entièrement le robinet.
5. Mettez l'interrupteur Marche/Arrêt (22) en position « I » (MARCHE). Le moteur démarre brièvement jusqu'à ce que la pression requise se soit établie. Ensuite le moteur stoppe.

6. **⚠ AVERTISSEMENT !** Faites attention à la force de recul du jet d'eau expulsé. Vous pouvez blesser d'autres personnes ou vous-même. Veillez à avoir une position sûre. Maintenez fermement la poignée pistolet (1).

Appuyez sur la gâchette (24) de la poignée pistolet (1).

La buse fonctionne avec de la pression et le moteur démarre. Lorsque vous relâchez la gâchette (24), le moteur s'arrête. La haute pression dans le système est conservée.



Interrompre le fonctionnement

Remarques

- La commande à pied (19) située sur les roulettes directionnelles (11) vous permet de bloquer le nettoyeur haute pression pour qu'il ne roule pas.

Procédure

1. Relâchez la gâchette (24) de la poignée pistolet (1).

- Lorsque vous posez la poignée pistolet : sécurisez la gâchette avec la sécurité enfant (26) (vue de derrière).
 - ← La gâchette est verrouillée .
 - Vous pouvez tirer la gâchette .

⚠ AVERTISSEMENT ! Risque de blessure lié au jet à haute pression ! Verrouillez la gâchette à chaque interruption du travail.
- En cas de pauses de travail prolongées : Mettez l'interrupteur Marche/Arrêt (22) en position « 0 » (ARRÊT).

Purge

Purger le tuyau d'alimentation

- Fermez le robinet.
- Retirez le tuyau d'alimentation de l'appareil.
- Suite : voir *Établir l'alimentation en eau*, p. 44

Purger l'appareil

- Mettez l'interrupteur Marche/Arrêt (22) en position « I » (MARCHE).
- Attendez jusqu'à ce que la pression soit établie et que le moteur s'arrête.
- Mettez l'interrupteur Marche/Arrêt (22) en position « 0 » (ARRÊT).
- Appuyez sur la gâchette (24) de la poignée pistolet (1) jusqu'à ce que la pression ait diminué.
- Répétez cette étape plusieurs fois jusqu'à ce qu'il n'y ait plus d'air dans l'appareil.

Arrêter le fonctionnement

- Après un travail avec des détergents :
 - Videz le réservoir du produit nettoyant (27).
 - Rincez l'appareil à l'eau claire jusqu'à ce qu'il n'y ait plus de produit nettoyant dans les conduites.
- Relâchez la gâchette (24).
- Mettez l'interrupteur Marche/Arrêt (22) en position « 0 » (ARRÊT).
- Fermez le robinet.
- Appuyez sur la gâchette (24) de la poignée pistolet (1) jusqu'à ce que la pression ait diminué.
- Débranchez la fiche d'alimentation. Enroulez le câble d'alimentation (17) sur le support (18).
- Débranchez l'appareil de l'alimentation en eau.

Transport

Voici comment préparer l'appareil pour le rouler en toute sécurité.

- Éteignez l'appareil.
- Débranchez la fiche de l'appareil de la prise de courant.
- Suspendez le flexible haute pression (2) et le câble d'alimentation (17) aux supports (4/18).
- Débloquez la commande à pied (19) située sur les roulettes directionnelles (11).

Si vous voulez porter l'appareil, utilisez la poignée (5) ou faites-vous aider éventuellement par une deuxième personne.

Nettoyage, entretien et stockage

⚠ AVERTISSEMENT ! Électrocution !

Risque de blessures lié au démarrage involontaire de l'appareil. Protégez-vous lors des travaux de maintenance et de nettoyage.

Éteignez l'appareil et débranchez sa fiche d'alimentation de la prise de courant.

Faites effectuer les travaux de réparation et de maintenance qui ne sont pas mentionnés dans cette notice par notre Centre de service après-vente. Utilisez exclusivement des pièces de rechange d'origine.

Nettoyage

REMARQUE ! Risque de dommages ! Un nettoyage incorrect risque d'endommager l'appareil. Ne nettoyez jamais l'appareil au jet d'eau. Ne nettoyez pas l'appareil à l'eau courante. N'utilisez aucun produit de nettoyage ou détergent agressif.

L'appareil doit toujours rester propre.

Nettoyage après l'utilisation

- Mettez l'interrupteur Marche/Arrêt (22) en position « 0 » (ARRÊT).
- Débranchez la fiche d'alimentation.
- Gardez les fentes d'aération propres et libres.
- Nettoyez l'appareil avec une brosse douce ou un chiffon légèrement humide.

Nettoyer la buse

Dans de rares cas, la buse (6) peut être obstruée par des corps étrangers.

- Démontez la buse (6).

- Retirez les corps étrangers par l'avant avec l'aiguille de nettoyage pour la buse (13).
- Rincez la buse par l'avant avec de l'eau afin d'éliminer les corps étrangers.

Maintenance

L'appareil ne demande aucune maintenance.

Stockage

Remarques

Rangez toujours l'appareil et les accessoires dans un état :

- propre
- sec
- à l'abri de la poussière
- à l'abri du gel
- hors de portée des enfants

Préparer l'appareil pour le stockage

REMARQUE ! Le gel peut détruire le nettoyeur haute pression et les accessoires si l'eau présente à l'intérieur n'est pas complètement vidée.

- Videz entièrement l'eau de l'appareil.
 - Débranchez l'appareil de l'alimentation en eau.
 - Allumez le nettoyeur haute pression par l'interrupteur Marche/Arrêt (22) pendant 1 minute maximum.
 - Appuyez sur la gâchette (24) de la poignée pistolet (1) jusqu'à ce que l'eau ne s'écoule plus de la poignée pistolet (1) ou des embouts.
 - Éteignez l'appareil.
- Videz entièrement l'eau des accessoires.
- Rangez tous les embouts à la verticale, dans les supports avec le raccord vers le bas.
- Démontez le tuyau haute pression. Videz le tuyau haute pression.
- Rangez le tuyau haute pression et le câble d'alimentation dans les supports (4, 18) prévus.

Porte-accessoires

- Poignée pistolet (1) → Support (9)
- Lance (10)/Buse (6/7) → Support (8)
- Réservoir du produit nettoyant (27) + Buse à mousse (29) → Support (4)

Recyclage/protection de l'environnement

Introduisez l'appareil, les accessoires et l'emballage dans un circuit de recyclage respectueux de l'environnement.



Les appareils électriques ne doivent pas être jetés avec les déchets ménagers.

Le symbole de la poubelle sur roues barrée d'une croix signifie que ce produit ne doit pas être éliminé comme déchet municipal non trié à la fin de sa vie utile.

Directive 2012/19/UE sur les déchets d'équipements électriques et électroniques :

les consommateurs sont légalement tenus de recycler, dans le respect de l'environnement, les équipements électriques et électroniques arrivés en fin de vie. Cela permet de garantir une valorisation écologique et respectueuse des ressources. Suivant la transposition en droit national, vous pouvez disposer des possibilités suivantes :

- Restitution à un point de vente,
- Restitution à un point de collecte officiel,
- Renvoi au fabricant / au distributeur.

Ne sont pas concernés les accessoires qui accompagnent les appareils usagés et les moyens auxiliaires sans composants électriques.

Recyclage du flacon de produit nettoyant

- Les résidus de produit doivent être recyclés en respectant la directive déchets 2008/98/CE ainsi que les prescriptions nationales et régionales. Il n'est pas possible de fixer de numéro de code déchet pour ce produit conformément au catalogue de déchets européen (AVV) vu que l'attribution d'un code présuppose de connaître le but d'utilisation par un consommateur. Sur le territoire de l'UE, le numéro de code déchet doit être défini en concertation avec l'entité gestionnaire des déchets.
- Les emballages non contaminés peuvent entrer en filière de recyclage.
- Les emballages impossibles à nettoyer doivent être recyclés comme la substance.



Portez le carton à un point de recyclage.

Le produit est recyclable, est soumis à une responsabilité élargie du fabricant et est collecté dans le cadre du tri sélectif.

Dépannage

Le tableau suivant vous aide à éliminer les petites pannes :

Problème	Cause possible	Dépannage
L'appareil ne démarre pas	Interrupteur Marche/Arrêt (22) coupé	Vérifier la position de l'interrupteur Marche/Arrêt
	Absence de tension de réseau	Contrôler la prise de courant, le câble d'alimentation, la fiche d'alimentation, le fusible, et le cas échéant, faire réparer par un électricien.
	Tension d'alimentation défectueuse	Contrôlez la compatibilité de l'installation électrique avec les informations sur la plaque signalétique
L'appareil ne refoule pas d'eau	Inclusions d'air dans le nettoyeur haute pression	Mettez l'appareil en marche et actionnez la gâchette (24). <i>Purge, p. 46</i>
L'appareil n'a pas de pression	Inclusions d'air dans le nettoyeur haute pression	<i>Purge, p. 46</i>
	Chute de pression de la conduite	Contrôlez l'alimentation en eau

Problème	Cause possible	Dépannage
Fuites sur le système hydraulique	Raccords mal montés	Éteignez l'appareil et débranchez-le du secteur. Raccordez à nouveau l'appareil aux conduites d'eau (voir <i>Établir l'alimentation en eau</i> , p. 44)
	Fuites sur le raccord à eau (14)	Éteignez l'appareil et débranchez-le du secteur. Remplacez le raccord (16) sur le raccord à eau (14), bague d'étanchéité incluse (voir <i>Pièces de rechange et accessoires</i> , p. 53)
Fortes variations de pression	buse vario standard (6) encrassée	Rincez la buse vario standard avec de l'eau (6). Si nécessaire, nettoyez l'orifice de la buse avec une aiguille de nettoyage pour la buse (13) ; voir <i>Nettoyage</i> , p. 46.
	buse vario standard (6) obstruée	Retirez la buse vario standard (6) et assurez-vous que l'eau s'écoule sans difficulté de la poignée de pistolet (1).

Service

Garantie

Chère cliente, cher client, ce produit bénéficie d'une garantie de 3 ans, valable à compter de la date d'achat. En cas de manques constatés sur ce produit, vous disposez des droits légaux contre le vendeur du produit. Ces droits légaux ne sont pas limités par notre garantie présentée par la suite.

Conditions de garantie

Le délai de garantie débute avec la date d'achat. Veuillez conserver soigneusement le ticket de caisse original. En effet, ce document vous sera réclamé comme preuve d'achat. Si un défaut de matériel ou un défaut de fabrication se présente au cours des trois ans suivant la date d'achat de ce produit, nous réparons gratuitement ou remplaçons ce produit – selon notre choix. Cette garantie suppose que l'appareil défectueux et le justificatif d'achat (ticket de caisse) nous soient présentés durant cette délai de trois ans et que la nature du manque et la manière dont celui-ci est apparu soient explicités par écrit dans un bref courrier.

Si le défaut est couvert par notre garantie, le produit vous sera retourné, réparé ou rem-

placé par un neuf. Aucune nouvelle délai de garantie ne débute à la date de la réparation ou de l'échange du produit.

Durée de garantie et demande légale en dommages-intérêts

La durée de garantie n'est pas prolongée par la garantie. Ce point s'applique aussi aux pièces remplacées et réparées. Les dommages et les manques éventuellement constatés dès l'achat doivent immédiatement être signalés après le déballage. A l'expiration du délai de garantie les réparations occasionnelles sont à la charge de l'acheteur.

Volume de la garantie

L'appareil a été fabriqué avec soin, selon de sévères directives de qualité et il a été entièrement contrôlé avant la livraison.

La garantie s'applique aux défauts de matériel ou aux défauts de fabrication. Cette garantie ne s'étend pas aux parties du produit qui sont exposées à une usure normale et peuvent être donc considérées comme des pièces d'usure (par ex. Flexible haute pression) ou pour des dommages affectant les parties fragiles (par ex. interrupteur).

Cette garantie est nulle si l'appareil a été endommagé, mal utilisé ou non entretenu. Il en va de même pour des dommages pro-

voqués par l'eau, le gel, la foudre ou le feu ou un transport inadapté. Pour une utilisation appropriée du produit, il faut impérativement respecter toutes les instructions citées dans le manuel de l'opérateur. Les actions et les domaines d'utilisation déconseillés dans la notice d'utilisation ou vis-à-vis desquels une mise en garde est émise, doivent absolument être évités.

L'appareil est destiné à un usage privé uniquement et non à un usage commercial. La garantie est nulle en cas de mauvaise utilisation et de manipulation inappropriée, d'usage de la force et d'interventions qui n'ont pas été effectuées par notre centre de service agréé.

Marche à suivre dans le cas de garantie

Pour garantir un traitement rapide de votre demande, veuillez suivre les instructions suivantes :

- Tenez vous prêt à présenter, sur demande, le ticket de caisse et le numéro d'article (IAN 525916_2507) comme preuve d'achat.
- Vous trouverez le numéro d'article sur la plaque signalétique du produit, d'une gravure sur le produit, de la page de titre du mode d'emploi (en bas à gauche) ou sur l'autocollant au dos ou en dessous du produit.
- Si des erreurs de fonctionnement ou d'autres défauts apparaissent, contactez d'abord le centre de service désigné ci-dessous par **téléphone** ou utilisez notre **formulaire de contact**, que vous trouverez sur parkside-diy.com dans la catégorie **Service**.
- En cas de produit défectueux vous pouvez, après contact avec notre service clients, envoyer le produit, franco de port à l'adresse de service après-vente indiquée, accompagné du justificatif d'achat (ticket de caisse) et en indiquant quelle est la nature du défaut et quand celui-ci s'est produit. Pour éviter des problèmes d'acceptation et des frais supplémentaires, utilisez absolument seulement l'adresse qui vous est donnée. Assurez-vous que l'expédition ne se fait pas en port dû, comme marchandises encombrantes, envoi express ou autre taxe spéciale. Veuillez renvoyer l'appareil, y compris tous les accessoires livrés lors de l'achat et prenez toute mesure pour avoir

un emballage de transport suffisamment sûr.

Garantie (France)

Chère cliente, cher client,

ce produit bénéficie d'une garantie de 3 ans, valable à compter de la date d'achat. En cas de manques constatés sur ce produit, vous disposez des droits légaux contre le vendeur du produit. Ces droits légaux ne sont pas limités par notre garantie présentée par la suite.

Indépendamment de la garantie commerciale souscrite, le vendeur reste tenu des défauts de conformité du bien et des vices rédhibitoires dans les conditions prévues aux articles L217-4 à L217-13 du Code de la consommation et aux articles 1641 à 1648 et 2232 du Code Civil.

Article L217-4 du Code de la consommation – Le vendeur livre un bien conforme au contrat et répond des défauts de conformité existant lors de la délivrance.

Il répond également des défauts de conformité résultant de l'emballage, des instructions de montage ou de l'installation lorsque celle-ci a été mise à sa charge par le contrat ou a été réalisée sous sa responsabilité.

Article L217-5 du Code de la consommation – Le bien est conforme au contrat :

1. S'il est propre à l'usage habituellement attendu d'un bien semblable et, le cas échéant :
 - s'il correspond à la description donnée par le vendeur et possède les qualités que celui-ci a présentées à l'acheteur sous forme d'échantillon ou de modèle ;
 - s'il présente les qualités qu'un acheteur peut légitimement attendre eu égard aux déclarations publiques faites par le vendeur, par le producteur ou par son représentant, notamment dans la publicité ou l'étiquetage ;
2. Ou s'il présente les caractéristiques définies d'un commun accord par les parties ou être propre à tout usage spécial recherché par l'acheteur, porté à la connaissance du vendeur et que ce dernier a accepté.

Article L217-16 du Code de la consommation – Lorsque l'acheteur demande au vendeur, pendant le cours de la garantie commerciale qui lui a été consentie lors de l'acquisition ou de la réparation d'un bien

meuble, une remise en état couverte par la garantie, toute période d'immobilisation d'au moins sept jours vient s'ajouter à la durée de la garantie qui restait à courir.

Cette période court à compter de la demande d'intervention de l'acheteur ou de la mise à disposition pour réparation du bien en cause, si cette mise à disposition est postérieure à la demande d'intervention.

Article L217-12 du Code de la consommation– L'action résultant du défaut de conformité se prescrit par deux ans à compter de la délivrance du bien.

Conditions de garantie

Le délai de garantie débute avec la date d'achat. Veuillez conserver soigneusement le ticket de caisse original. En effet, ce document vous sera réclamé comme preuve d'achat. Si un défaut de matériel ou un défaut de fabrication se présente au cours des trois ans suivant la date d'achat de ce produit, nous réparons gratuitement ou remplaçons ce produit – selon notre choix. Cette garantie suppose que l'appareil défectueux et le justificatif d'achat (ticket de caisse) nous soient présentés durant cette délai de trois ans et que la nature du manque et la manière dont celui-ci est apparu soient explicités par écrit dans un bref courrier.

Si le défaut est couvert par notre garantie, le produit vous sera retourné, réparé ou remplacé par un neuf. Aucune nouvelle délai de garantie ne débute à la date de la réparation ou de l'échange du produit.

Durée de garantie et demande légale en dommages-intérêts

La durée de garantie n'est pas prolongée par la garantie. Ce point s'applique aussi aux pièces remplacées et réparées. Les dommages et les manques éventuellement constatés dès l'achat doivent immédiatement être signalés après le déballage. A l'expiration du délai de garantie les réparations occasionnelles sont à la charge de l'acheteur.

Volume de la garantie

L'appareil a été fabriqué avec soin, selon de sévères directives de qualité et il a été entièrement contrôlé avant la livraison.

La garantie s'applique aux défauts de matériel ou aux défauts de fabrication. Cette garantie ne s'étend pas aux parties du produit qui sont exposées à une usure normale et

peuvent être donc considérées comme des pièces d'usure (par ex. Flexible haute pression) ou pour des dommages affectant les parties fragiles (par ex. interrupteur).

Cette garantie est nulle si l'appareil a été endommagé, mal utilisé ou non entretenu. Il en va de même pour des dommages provoqués par l'eau, le gel, la foudre ou le feu ou un transport inadapté. Pour une utilisation appropriée du produit, il faut impérativement respecter toutes les instructions citées dans le manuel de l'opérateur. Les actions et les domaines d'utilisation déconseillés dans la notice d'utilisation ou vis-à-vis desquels une mise en garde est émise, doivent absolument être évités.

L'appareil est destiné à un usage privé uniquement et non à un usage commercial. La garantie est nulle en cas de mauvaise utilisation et de manipulation inappropriée, d'usage de la force et d'interventions qui n'ont pas été effectuées par notre centre de service agréé.

Les pièces détachées indispensables à l'utilisation du produit sont disponibles pendant la durée de la garantie du produit.

Article 1641 du Code civil

Le vendeur est tenu de la garantie à raison des défauts cachés de la chose vendue qui la rendent impropre à l'usage auquel on la destine, ou qui diminuent tellement cet usage que l'acheteur ne l'aurait pas acquise, ou n'en aurait donné qu'un moindre prix, s'il les avait connus.

Article 1648 1er alinéa du Code civil

L'action résultant des vices rédhibitoires doit être intentée par l'acquéreur dans un délai de deux ans à compter de la découverte du vice.

Marche à suivre dans le cas de garantie

Pour garantir un traitement rapide de votre demande, veuillez suivre les instructions suivantes :

- Tenez vous prêt à présenter, sur demande, le ticket de caisse et le numéro d'article (IAN 525916_2507) comme preuve d'achat.
- Vous trouverez le numéro d'article sur la plaque signalétique du produit, d'une gravure sur le produit, de la page de titre du mode d'emploi (en bas à gauche) ou sur l'autocollant au dos ou en dessous du produit.

- Si des erreurs de fonctionnement ou d'autres défauts apparaissent, contactez d'abord le centre de service désigné ci-dessous par **téléphone** ou utilisez notre **formulaire de contact**, que vous trouverez sur *parkside-diy.com* dans la catégorie **Service**.
- En cas de produit défectueux vous pouvez, après contact avec notre service clients, envoyer le produit, franco de port à l'adresse de service après-vente indiquée, accompagné du justificatif d'achat (ticket de caisse) et en indiquant quelle est la nature du défaut et quand celui-ci s'est produit. Pour éviter des problèmes d'acceptation et des frais supplémentaires, utilisez absolument seulement l'adresse qui vous est donnée. Assurez-vous que l'expédition ne se fait pas en port dû, comme marchandises encombrantes, envoi express ou autre taxe spéciale. Veuillez renvoyer l'appareil, y compris tous les accessoires livrés lors de l'achat et prenez toute mesure pour avoir un emballage de transport suffisamment sûr.

Service de réparation

Pour les réparations **ne relevant pas de la garantie**, adressez-vous au Centre de SAV. Il vous établira volontiers un devis.

- Nous pouvons traiter uniquement les appareils qui ont été expédiés avec un emballage et un affranchissement suffisants.
Remarque : Veuillez envoyer votre appareil nettoyé en indiquant le défaut à l'adresse connue du Centre de SAV.
- Ne seront pas acceptés les appareils envoyés en port dû ainsi que les appareils

envoyés comme produits encombrants, en express ou par tout autre mode de transport spécial.

- Nous recyclons gratuitement vos appareils défectueux que vous nous renvoyez.

Réparation par soi-même

Les petites réparations sur l'appareil (par ex. remplacement de pièces mobiles accessibles de l'extérieur) peuvent être effectuées par vos soins à l'aide d'outils domestiques courants.

Pièces de rechange, voir : *Pièces de rechange et accessoires*, p. 53

Pour toute autre question, adressez-vous à : *Service-Center*, p. 52

Service-Center



Service France

Tel.: 0800 907612

Formulaire de contact à
parkside-diy.com
IAN 525916_2507



Service Belgique

Tel.: 0800 12614

Formulaire de contact à
parkside-diy.com
IAN 525916_2507

Importateur

Veuillez noter que l'adresse suivante n'est pas une adresse de service après-vente. Contactez d'abord le Centre de SAV cité ci-dessus.

Grizzly Tools GmbH & Co. KG
Stockstädter Str. 20
63762 Großostheim
ALLEMAGNE
www.grizzlytools.de

Traduction de la déclaration UE de conformité originale

Produit: **Nettoyeur haute pression**

Modèle: **PHDF 150 A1**

Número de serie: 000001-048200

L'objet de la déclaration décrit ci-dessus est conforme à la législation d'harmonisation de l'Union applicable:

2006/42/EC • 2014/30/EU • 2000/14/EC & 2005/88/EC • 2011/65/EU & (EU) 2015/863

L'objet de la déclaration décrit ci-dessus est conforme à la directive 2011/65/EU du Parlement européen et du Conseil du 8 juin 2011 relative à la limitation de l'utilisation de certaines substances dangereuses dans les équipements électriques et électroniques.

Pour assurer la conformité, les normes harmonisées et les normes et réglementations nationales suivantes ont été appliquées :

**EN 60335-1:2012/A15:2021 • EN 60335-2-79:2012
EN 62233:2008 • EN IEC 63000:2018
EN IEC 55014-1:2021 • EN IEC 55014-2:2021
EN IEC 61000-3-2:2019/A1:2021 • EN 61000-3-3:2013/A2:2021**

Conformément à la directive 2000/14/EC relative aux émissions sonores, il est confirmé ce qui suit : Niveau de puissance acoustique (L_{WA})

- mesuré: 92,4 dB;
- garanti: 97 dB

Procédure appliquée pour l'évaluation de la conformité conformément à la directive 2000/14/EC, annexe V.

La présente déclaration de conformité est établie sous la seule responsabilité du fabricant:



Grizzly Tools GmbH & Co. KG
Stockstädter Str. 20
63762 Großbostheim
ALLEMAGNE
11.12.2025

Christian Frank
Mandataire de documentation

Pièces de rechange et accessoires

Vous obtiendrez des pièces de rechange et accessoires à l'adresse

www.grizzlytools.shop. En cas de problèmes lors de la passation de votre commande, contactez-nous via notre boutique en ligne. Pour toute autre question, adressez-vous à : *Service-Center, p. 52*

Les pièces détachées indispensables à l'utilisation du produit sont disponibles pendant la durée de la garantie du produit.

Pos. n°	Désignation	N° de commande
1	Poignée pistolet	91120018
2	Flexible haute pression, 8 m	91105606
3	Réservoir de produit nettoyant avec buse (600 ml)	91110683
6	Buse vario standard	91110606
7	Fraise à salissures turbo	91104540
10	Lance	91110605
11	Jeu de roulettes directionnelles	91110682

Pos. n°	Désignation	N° de commande
13	Aiguille de nettoyage pour la buse	91110572
16, 15	Couplage (Raccord à eau), Élément filtrant	91110684
30	Produit nettoyant URM 500 (0,5 l)	30990010

Inhoudsopgave

Inleiding.....	55
Reglementair gebruik.....	55
Inhoud van het pakket/accessoires.....	55
Overzicht.....	56
Functiebeschrijving.....	56
Technische gegevens.....	56
Veiligheidsaanwijzingen.....	57
Betekenis van de veiligheidsaanwijzingen.....	57
Pictogrammen en symbolen.....	57
Veilige inbedrijfstelling van het apparaat.....	58
Vorbereiding.....	62
Bedieningselementen.....	62
Montage.....	62
Apparaat opstellen.....	62
Zorgen voor watervoorziening.....	62
Opzetstuk kiezen.....	63
Opzetstuk monteren en demonteren.....	63
Bedrijf.....	63
Reinigen met reinigingsmiddelen.....	63
Inschakelen.....	64
bedrijf onderbreken.....	64
Ontluchten.....	64
Bedrijf beëindigen.....	64
Transport.....	65
Reiniging, onderhoud en opslag.....	65
Reiniging.....	65
Onderhoud.....	65
Opslag.....	65
Afvoeren/milieubescherming.....	66
Probleemopsporing.....	66
Service.....	67
Garantie.....	67
Reparatie-service.....	68
Service-Center.....	68
Importeur.....	68
Vertaling van de originele EU-conformiteitsverklaring.....	69
Reserveonderdelen en toebehoren.....	69

Inleiding

Gefeliciteerd met de aankoop van uw nieuwe hogedrukreiniger. (hierna "apparaat" of "elektrisch gereedschap" genoemd).

U hebt voor een hoogwaardig product gekozen. Dit apparaat werd tijdens de productie op kwaliteit gecontroleerd en aan een eindcontrole onderworpen. Een goede werking van uw apparaat is daarom gegarandeerd. Het kan niet worden uitgesloten dat er in individuele gevallen waterresten op of in het apparaat of in slangen kunnen achterblijven. Dat is geen manco of defect en geen reden tot ongerustheid.



Deze gebruiksaanwijzing maakt deel uit van dit apparaat. Ze bevat belangrijke instructies over de veiligheid, het gebruik en de afvoer van het apparaat. Lees zorgvuldig de gebruiksaanwijzing. Maak u vertrouwd met de bedieningselementen en het juiste gebruik van het apparaat. Gebruik het apparaat alleen zoals beschreven en alleen voor de vermelde doeleinden. Bewaar de gebruiksaanwijzing zorgvuldig en geef alle documentatie mee wanneer u het apparaat aan derden doorgeeft.

Reglementair gebruik

Het apparaat is uitsluitend bedoeld voor het volgende gebruik:

- reiniging van machines, voertuigen, constructies, gereedschappen, gevels, terrassen, tuingereedschap, etc. met hogedrukwaterstralen.
- Volg altijd de instructies van de fabrikant van het te reinigen voorwerp.

Elk ander gebruik dat in deze handleiding niet expliciet wordt toegestaan, kan leiden tot schade aan het apparaat en kan een ernstig risico voor de gebruiker inhouden. De bediener of gebruiker van het apparaat is verantwoordelijk voor letsel- of materiële schade aan derde partijen of hun eigendom. Het apparaat is bedoeld voor huishoudelijk gebruik. Het is niet ontworpen voor continu commercieel gebruik. Bij commercieel gebruik vervalt de garantie. De fabrikant is niet aansprakelijk voor schade die voortvloeit uit oneigenlijk gebruik of uit een foute bediening.

Inhoud van het pakket/ accessoires

Pak het apparaat uit en controleer de inhoud van het pakket.

Voer het verpakkingsmateriaal af zoals reglementair voorgeschreven.

- Flexi hogedrukreiniger
- Pistoolgreep
- Lans
- Hogedrukslang
- Houder (Hogedrukslang/Reservoir voor reinigingsmiddel met mondstuk)
- Houder (Pistoolgreep/Lans/Mondstuk)
- Houder (Netsnoer)
- Steun (Pistoolgreep/Lans)
- Reservoir voor reinigingsmiddel met mondstuk
- Reinigingsmiddelen URM 500 (0,5 l)
- 4x Zwenkwiel
- Standaard variabele spuitmond
- Turbo-vuilfrees
- Koppeling (Watersaansluiting)
- Zeefelement
- Reinigingsnaald spuitkop
- gebruiksaanwijzing

Overzicht

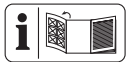

De afbeeldingen van het apparaat vindt u op de voorste en achterste uitvouwpagina.

- 1 Pistoolgreep
- 2 Hogedrukslang
- 3 Reservoir voor reinigingsmiddel met mondstuk
- 4 Houder (Hogedrukslang/Reservoir voor reinigingsmiddel met mondstuk)
- 5 Handgreep
- 6 Standaard variabele spuitmond
- 7 Turbo-vuilfrees
- 8 Houder (Lans/Mondstuk)
- 9 Houder (Pistoolgreep)
- 10 Lans
- 11 Zwenkwiel
- 12 Steun (Pistoolgreep/Lans)
- 13 Reinigingsnaald spuitkop
- 14 Watersaansluiting
- 15 Zeefelement
- 16 Koppeling (Watersaansluiting)
- 17 Netsnoer
- 18 Houder (Netsnoer)
- 19 Voetpedaal (Zwenkwiel)

- 20 Hogedrukaansluiting
- 21 Schroefdraadaansluiting
- 22 Aan-/uitknop
- 23 Ontgrendeling (Hogedrukslang)
- 24 Inschakelhendel
- 25 Snelaansluitstekker
- 26 Kinderbeveiliging
- 27 Reinigingsmiddelreservoir
- 28 Draaiwiel
- 29 Schuimspuitkop
- 30 Reinigingsmiddelen
- 31 Ontgrendelingsknop

(Fig. A)

- 32 Behuizing hogedrukreiniger

Funcatiebeschrijving

De hogedrukreiniger wordt met behulp van een hogedrukwaterstraal.

Indien nodig kan deze ook worden gebruikt met toevoeging van reinigingsmiddelen.

De werking van de verschillende bedieningselementen is hieronder beschreven.

Technische gegevens

Flexi hogedrukreiniger	PHDF 150 A1
Nominale spanning U	230 V ~, 50 Hz
Nominaal ingangsvermogen P	2000 W
Lengte Netsnoer	5 m
Veiligheidsklasse	II
Beschermingsgraad	IPX5
Gewicht	8 kg
Lengte hogedrukslang	8 m
Werkdruk (p)	10 MPa
Max. toegestane druk (p_{max})	15 MPa
Max. toevoerdruk ($p_{in,max}$)	0,8 MPa
Max. toevoertemperatuur ($T_{in,max}$)	40 °C
Nominaal debiet (Q)	5 l/min (300 l/h)
Max. nominaal debiet (Q_{max})	7 l/min (420 l/h)
Geluidsdrumniveau (L_{pA})	79,9 dB; $K_{pA}=3,0$ dB
Geluidsvermogeniveau (L_{WA})	92,4 dB; $K_{WA}=2,50$ dB
– gemeten	97 dB
– gegarandeerd	≤ 2,50 m/s ²
Trilling (a_h)	

De geluids- en trilwaarden zijn vastgesteld in overeenstemming met de normen en bepa-

lingen die in de conformiteitsverklaring zijn vermeld.

De vermelde totale trillingswaarden en geluidsemissiewaarden zijn gemeten volgens een genormeerde testprocedure en kunnen worden gebruikt om een elektrisch gereedschap met een ander gereedschap te vergelijken. De vermelde totale trillingswaarden en geluidsemissiewaarden kunnen ook worden gebruikt voor een voorlopige inschatting van de belasting.

⚠ WAARSCHUWING! Trillingen en geluidsemissies tijdens het feitelijke gebruik van het elektrische apparaat kunnen afwijken van de opgegeven waarde, afhankelijk van de manier waarop het apparaat wordt gebruikt. Probeer de belasting door trillingen zo gering mogelijk te houden. Voorbeeld van maatregelen om de trillingsbelasting te verminderen, is de beperking van de werkuren. Houd daarbij rekening met alle fasen van de bedrijfscyclus (bijvoorbeeld ook periodes wanneer het elektrische gereedschap is uitgeschakeld en periodes wanneer het weliswaar is ingeschakeld maar zonder belasting draait).

Veiligheidsaanwijzingen

Dit gedeelte behandelt de basisveiligheidsmaatregelen bij het gebruik van het apparaat.

Betekenis van de veiligheidsaanwijzingen

⚠ GEVAAR! Als u deze veiligheidsaanwijzing niet volgt, gebeurt er een ongeval. Het gevolg is ernstig lichamenlijk letsel of de dood.

⚠ WAARSCHUWING! Als u deze veiligheidsaanwijzing niet volgt, gebeurt er eventueel een ongeval. Het gevolg is eventueel ernstig lichamenlijk letsel of de dood.

⚠ VOORZICHTIG! Als u deze veiligheidsaanwijzing niet volgt, gebeurt er een ongeval. Het gevolg is eventueel lichte of matig lichamenlijk letsel.

AANWIJZING! Als u deze veiligheidsaanwijzing niet volgt, gebeurt er een ongeval. Het gevolg is eventueel materiële schade.

Pictogrammen en symbolen

Pictogrammen op het apparaat



Let op!



Lees zorgvuldig de gebruiksaanwijzing. Maak u vertrouwd met de bedieningselementen en het juiste gebruik van het apparaat.



Let op! Als de kabel bij gebruik beschadigd wordt, moet hij onmiddellijk worden afgekoppeld van het stroomnet. De stekker moet ook uit het stopcontact worden gehaald bij het aansluiten op de watertoevoer of als u probeert om lekken te verhelpen.



Volgens geldende voorschriften mag de hogedrukreiniger nooit zonder systeemscheider op het drinkwater-net worden gebruikt. Er moet een geschikte systeemscheider volgens EN 12729 Typ BA worden gebruikt.



Veiligheidsklasse II (dubbele isolatie)



Elektrische apparaten horen niet bij het huisvuil.



Gegarandeerd geluidsvermogensniveau L_{WA} in dB.



Reinigingsnaald spuitkop



Gebruik het apparaat uitsluitend staand, nooit liggend.



Hogedrukstralen kunnen gevaarlijk zijn bij onjuist gebruik. De straal mag niet op personen, dieren, actieve elektrische uitrusting of de machine zelf gericht worden.

Veilige inbedrijfstelling van het apparaat

Algemene instructies

- Lees zorgvuldig de gebruiksaanwijzing. Maak u vertrouwd met de bedieningselementen en het juiste gebruik van het apparaat.

- Het apparaat mag niet door kinderen worden gebruikt. Kinderen moeten onder toezicht staan zodat ze niet met het apparaat spelen.

Het apparaat kan worden bediend door personen met verminderde lichamelijke, zintuiglijke of geestelijke vermogens of een gebrek aan ervaring en kennis, als zij onder toezicht staan of geïnstrueerd zijn over het veilige gebruik van het apparaat en de daaruit voortvloeiende gevaren begrijpen.

- Personen, die met de gebruiksaanwijzing niet vertrouwd zijn, mogen het apparaat niet gebruiken.
- Hogedrukreinigers mogen alleen worden be-

diend door geïnstrueerde personen.

- Het apparaat mag niet worden gebruikt op een hoogte van meer dan 2000 m.
- Wanneer zich tijdens het gebruik een storing of een defect voordoet, moet het apparaat onmiddellijk uitgeschakeld worden en moet de netstekker uit het stopcontact worden gehaald. Voor mogelijke oorzaken van een storing: *Probleemopsporing, Pag. 66*. Of neem contact op met ons servicecenter.
- We wijzen u erop dat de gebruiker zelf aansprakelijk is voor ongevallen of gevaarlijke situaties ten opzichte van derden en hun eigendom.
- Houd rekening met de geluidshinder en de lokale voorschriften.

Vorbereitung

- Bescherm uzelf tegen terugspattend water of vuil met een veiligheidsbril en geschikte beschermende kleding.

- Bij het gebruik van hogedrukreinigers kunnen aërosolen ontstaan. Het inademen van aërosolen kan schadelijk zijn voor de gezondheid. Afhankelijk van de toepassing kan het gebruik van volledig afgeschermd sputmonden (bv. oppervlaktereinigers) de uitstoot van waterige aërosolen aanzienlijk verminderen. Draag, afhankelijk van de te reinigen omgeving, een geschikt ademhalingsstelsel van klasse FFP 2 of vergelijkbaar ter bescherming tegen het inademen van aerosolen als het gebruik van een volledig afgeschermd mondstuk niet mogelijk is.
- Werk niet met een beschadigd, onvolledig of zonder toestemming van de fabrikant omgebouwd apparaat. Laat door een erkend technicus controleren of de nodige elektrische veiligheidsvoorzieningen aanwezig zijn voordat u het apparaat in gebruik neemt.
- Het apparaat mag alleen worden aangesloten op een stopcontact dat door een ervaren elektricien volgens IEC 60364-1 is geïnstalleerd.
- Controleer voor gebruik altijd de aansluit- en verlengkabels op tekenen van beschadiging of veroudering. Als de kabel tijdens gebruik beschadigd raakt, moet deze onmiddellijk worden losgekoppeld van het elektriciteitsnet; **RAAK DE LIJN NIET AAN VOORDAT HIJ IS LOSGEKOPPELD VAN HET NET.** Gebruik het apparaat niet als de kabel beschadigd of versleten is.
- Indien het netsnoer van dit apparaat beschadigd is, moet het worden vervangen door de fabrikant, diens dienst naverkoop of een soortgelijk gekwalificeerd persoon, om gevaren te voorkomen. Neem contact op met het servicecentrum.
- Sluit het apparaat slechts aan op een stopcontact met een aardlekschakelaar.

- laar (RCD) met een gemeten lekstroom van niet meer dan 30 mA.
- Gebruik alleen verlengsnoeren die geschikt zijn voor gebruik in openlucht. De aansluiting moet droog en boven de grond zijn. We raden aan om gebruik te maken van een kabelhaspel die het stopcontact op minstens 60 mm van de grond houdt.
 - Verlengkabels moeten een kabeldoorsnede hebben van ten minste $2 \times 2,5 \text{ mm}^2$.
 - Hogedrukslangen, fittingen en koppelingen zijn belangrijk voor de veiligheid van de apparatuur. Gebruik uitsluitend door de producent aanbevolen hogedrukslangen, fittingen en koppelstukken.
 - Gebruik het apparaat niet als het netsnoer, de wattertoevoer of andere belangrijke onderdelen zoals de hogedrukslang of het spuitpistool beschadigd of lek zijn.
 - Gebruik het apparaat alleen rechtopstaand en al-

leen op een stevige, vlakke ondergrond.

- Gebruik het apparaat nooit wanneer kinderen of dieren in de buurt zijn. Personen in de buurt moeten veiligheidskleding dragen.

Bedrijf

- Wees oplettend, let op wat u doet en gebruik uw gezond verstand wanneer u met het apparaat werkt. Gebruik het apparaat niet als u moe bent of onder invloed van drugs, alcohol of medicijnen.
- Hogedrukstralen kunnen gevaarlijk zijn bij onjuist gebruik. De straal mag niet op personen, dieren, actieve elektrische uitrusting of de machine zelf gericht worden.
- Richt de straal niet op uzelf of op anderen om kleding of schoenen te reinigen.
- Als u in aanraking komt met reinigingsmiddel, spoel dan met veel schoon water.
- Gebruik het netsnoer niet om de stekker uit het stopcontact te trekken of

om aan het apparaat te trekken. Bescherm het netsnoer tegen hitte, olie en scherpe randen.

- Explosiegevaar – geen ontvlambare vloeistoffen spuiten.
- Gebruik het apparaat niet in de buurt van brandbare vloeistoffen of gassen. Als u hiermee geen rekening houdt, bestaat er brand- of ontploffingsgevaar.
- Transporteer het apparaat nooit wanneer de aandrijving nog draait.
- Schakel het apparaat uit en trek de stekker uit het stopcontact. Verzeker u ervan dat alle bewegende delen volledig tot stilstand zijn gekomen
 - telkens wanneer u het apparaat alleen achterlaat,
 - voor u accessoires vervangt,
 - voordat u blokkeringen verwijdert of verstoppingen verhelpt,
 - voordat u het apparaat controleert, reinigt of eraan werkt.

- Als het apparaat abnormaal begint te trillen, is een onmiddellijke controle vereist:

- zoek naar beschadigingen,
- vervang beschadigde onderdelen,
- neem contact op met het servicecentrum.

Reiniging, onderhoud en opslag

- Laat de motor afkoelen voordat u het apparaat voor langere tijd uitschakelt.
- Vervang om veiligheidsredenen versleten of beschadigde onderdelen. Gebruik uitsluitend originele onderdelen en toebehoren. Bij gebruik van andere reserveonderdelen vervalt de garantie onmiddellijk.
- Het apparaat mag alleen worden opengemaakt door een daartoe bevoegde elektricien. Neem in geval van reparaties altijd contact op met ons servicecenter.
- Koppel de aandrijving los, koppel het apparaat

los van de stroomvoorziening en laat het apparaat afkoelen als het apparaat stilgezet is voor reiniging, instelling, opslag of vervanging van een toebehoren.

- Ga voorzichtig om met het apparaat en houd het schoon.
- Houd het apparaat buiten bereik van kinderen.



Vorbereitung

⚠ WAARSCHUWING! Gevaar voor letsel door onbedoeld aanlopen van het apparaat. Steek de stekker pas in het stopcontact als het apparaat volledig is voorbereid voor gebruik.

Bedieningselementen

Maak u vóór het eerste gebruik van het apparaat vertrouwd met de bedieningselementen van het apparaat.

Pistoolgreep (1)

- **Inschakelhendel (24)**
 - Trekken aan inschakelhendel: Hierdoor wordt de hogedrukstraal geactiveerd
 - Inschakelhendel loslaten: Hierdoor wordt de hogedrukstraal gedeactiveerd
- **Kinderbeveiliging (26)** (van achter gezien)
 - ← De inschakelhendel is vergrendeld .
 - U kunt aan de inschakelhendel trekken .

⚠ WAARSCHUWING! Gevaar van letsel door hogedrukstraal! Vergrendel de inschakelhendel bij elke onderbreking van de werkzaamheden.

- **Ontgrendeling (23)**
Drukken: Snelaansluitstekker (25) van de hogedrukslang (2) van de pistoolgreep (1) demonteren

Montage

Houders en zwenkwielen monteren

Toestand bij levering

- Houder (4/8/9/18) (niet gemonteerd)
- Steun (12) (niet gemonteerd)
- 4x Zwenkwiel (11) (niet gemonteerd)

Procedure (Fig. A)

1. Plaats de houder (8/9) voor de lans/het mondstuk/de pistoolgreep en de steun (12) in de sokkel aan de zijkant van de behuizing van de hogedrukreiniger (32).
2. Steek de resterende houders (4/18) in de corresponderende sokkels op de behuizing van de hogedrukreiniger (32).
3. Plaats de zwenkwielen (11) in de sokkels onder aan de behuizing van de hogedrukreiniger (32).
De zwenkwielen klikken hoorbaar vast.

Apparaat opstellen

1. Plaats het apparaat op een vlakke, stevige ondergrond.
2. Steek de schroefdraadaansluiting (21) op de hogedrukslang (2) in de hogedrukaansluiting (20) van het apparaat. Zet de aansluiting vast met de wartelmoer.
3. Steek de snelaansluitstekker (25) op de hogedrukslang in de hogedrukaansluiting op de pistoolgreep (1).
4. Controleer of de snelaansluitstekker (25) stevig aan de pistoolgreep (1) is gemonteerd.

Zorgen voor watervoorziening

Voorwaarden

- Toevoerslang: Tuinslang met gemonteerde tuinslangaansluiting (niet meegeleverd); \varnothing 13 mm ($\frac{1}{2}$ "); lengte tussen 5 m en 30 m
- Minimum debiet: 5 l/min (300 l/h)
- **Systeemscheider**
Een systeemscheider (terugslagklep) verhindert de terugstroom van water en reinigingsmiddel in de drinkwaterleiding.
 - Volgens geldende voorschriften mogen hogedrukreinigers nooit zonder systeemscheider op het drinkwaternet worden gebruikt. Er moet een geschikte systeemscheider volgens EN 12729 type BA worden gebruikt.

- Water dat door een systeemscheider is gegaan, wordt geclassificeerd als niet drinkbaar.
- Een systeemscheider is verkrijgbaar bij de vakhandel.

Procedure

1. Steek het zeefinzetstuk (15) in de wateraansluiting (14).
2. Monteer de koppeling (16) op de wateraansluiting (14).
3. Monteer de snelaansluiting met tuinslangadapter op de toevoerleidingslang.
4. Sluit de toevoerslang aan op de watervoorziening.
5. Ontlucht de toevoerslang: open de watervoorziening en laat water aan het andere uiteinde van de toevoerslang uitstromen totdat in het uitstromende water geen belletjes meer te zien zijn. Draai de watervoorziening dicht.
6. Verbind de snelaansluiting met de tuinslangadapter op de toevoerslang met de koppeling (16).

Opzetstuk kiezen

Standaard variabele spuitmond (6)

De punt is draaibaar.

Bedieningselementen

- Variabele waaierstraal (draairichting van achteren gezien)



↻ Brede straal



↻ Dunne straal; puntstraal

Turbo-vuilvrees (7)



De roterende waterstraal is geschikt om te werken met een laag waterverbruik.

Opzetstuk monteren en demonteren

Spuitmond monteren (6/7)

1. Monteer de lans (10) op de pistoolgreep (1) (Bajonetsluiting: steken, drukken en draaien).
2. Zet het hulpstuk op de lans (10). Het hulpstuk klikt vast.

Spuitmond demonteren (6/7)

1. Druk op de ontgrendelknop (31) op de voorkant van de lans (10) en houd deze ingedrukt
2. Trek het hulpstuk van de lans (10).
3. Verwijder de lans (10) van de pistoolgreep (1) (Bajonetsluiting: Drukken, draaien en trekken).

Reservoir voor reinigingsmiddel met mondstuk (3) monteren

1. Verwijder de lans (10) van de pistoolgreep (1) (Bajonetsluiting: Drukken, draaien en trekken).
2. Monteer het hulpstuk op de pistoolgreep (1) (Bajonetsluiting: steken, drukken en draaien).

Reservoir voor reinigingsmiddel met mondstuk (3) demonteren

1. Demonteer het hulpstuk van de pistoolgreep (1) (Bajonetsluiting: Drukken, draaien en trekken).

Bedrijf

Reinigen met reinigingsmiddelen

Vereisten voor het reinigingsmiddel

- Dit apparaat is ontwikkeld voor gebruik met een neutraal reinigingsmiddel op basis van biologisch afbreekbare anionogene oppervlakteactieve stoffen.
- Het gebruik van andere reinigingsmiddelen of chemische stoffen kan de veiligheid van het apparaat aantasten en schade tot gevolg hebben. Dergelijke schade aan het apparaat valt niet onder de garantie.
- U kunt reinigingsmiddelen via onze online shop aankopen (*Reserveonderdelen en toebehoren*, Pag. 69).

Vooraardelen

- Het reinigingsmiddelreservoir is gevuld met reinigingsmiddel.

Reinigingsreservoir (27) vullen/leggen

1. Draai de schuimspuitkop (29) af van het reinigingsmiddelreservoir (27).
2. Vul, resp. leeg, het reinigingsmiddelreservoir (27).
3. Draai de schuimspuitkop (29) weer op het reinigingsmiddelreservoir (27).

Inschakelen

⚠ WAARSCHUWING! Een lekkend watersysteem kan leiden tot elektrische schok! Breng de aan-/uitschakelaar (22) in stand „0“ (UIT). Trek de stekker uit het stopcontact. Begin opnieuw met het maken van de wateraansluitingen (zie *Zorgen voor watervoorziening, Pag. 62*).

⚠ WAARSCHUWING! Het apparaat mag uitsluitend worden gebruikt als deze rechtop staat! Als het apparaat omvalt, bestaat er risico op een elektrische schok. Breng de aan-/uitschakelaar (22) in stand „0“ (UIT). Trek de stekker uit het stopcontact. Pas dan mag u het apparaat weer rechtop zetten. Wacht voor uw eigen veiligheid ongeveer vijf minuten voordat u de stekker weer in het stopcontact steekt.

⚠ WAARSCHUWING! Ongeschikte verlengsnoeren kunnen gevaarlijk zijn! Gebruik alleen verlengsnoeren die geschikt zijn voor gebruik in openlucht. De aansluiting moet droog en boven de grond zijn. We raden aan om gebruik te maken van een kabelhaspel die het stopcontact op minstens 60 mm van de grond houdt.

1. Zorg ervoor dat de aan/uit-schakelaar (22) in de stand „0“ (UIT) staat.
2. Zet het apparaat rechtop.
3. Sluit de stekker aan met een stopcontact met aardlekschakelaar.

Het rechterdeel van de houder voor de netaansluitkabel (18), gezien vanaf de achterkant, kan worden gedraaid. Zo kunt u het netsnoer (17) gemakkelijk verwijderen.

4. **AANWIJZING!** Bij droge werking raakt het apparaat beschadigd. Gebruik de hogedrukreiniger niet als de kraan is dichtgedraaid.
- Draai de waterkraan helemaal open.
5. Breng de aan-/uitschakelaar (22) in stand „I“ (AAN).
De motor start kort totdat de nodige druk is opgebouwd. Dan stopt de motor.

6. **⚠ WAARSCHUWING!** Houd rekening met de terugstootkracht van de uittredende waterstraal. Anders loopt u het risico dat uzelf of anderen gewond raken. Zorg ervoor dat u stabiel staat. Houd de pistoolgreep (1) goed vast. Druk op de inschakelhendel (24) van de pistoolgreep (1).



De spuitkop werkt met druk en de motor start. Als u de inschakelhendel (24) loslaat, stopt de motor. De hoge druk in het systeem blijft behouden.

bedrijf onderbreken

Instructies

- U kunt het voetpedaal (19) op de zwenkwielen (11) gebruiken om te voorkomen dat de hogedrukreiniger weggroeft.

Procedure

1. Laat de inschakelhendel (24) van de pistoolgreep (1) los.
2. Als u de pistoolgreep weglegt: Schakel de kinderbeveiliging van de inschakelhendel in (26) (van achteren gezien).
← De inschakelhendel is vergrendeld .
→ U kunt aan de inschakelhendel trekken .

⚠ WAARSCHUWING! Gevaar van letsel door hogedrukstraal! Vergrendel de inschakelhendel bij elke onderbreking van de werkzaamheden.

3. Bij langere werkonderbrekingen: Breng de aan-/uitschakelaar (22) in stand „0“ (UIT).

Ontluchten

Toevoerslang ontluchten

1. Sluit de waterkraan.
2. Haal de toevoerslang van het apparaat af.
3. Zie voor verdere instructies *Zorgen voor watervoorziening, Pag. 62*

Apparaat ontluchten

1. Breng de aan-/uitschakelaar (22) in stand „I“ (AAN).
2. Wacht totdat de druk is opgebouwd en de motor stopt.
3. Breng de aan-/uitschakelaar (22) in stand „0“ (UIT).
4. Druk net zo lang op de inschakelhendel (24) van de pistoolgreep (1) tot de druk is verminderd.
5. Doe dit een paar keer achter elkaar totdat het apparaat helemaal is ontluicht.

Bedrijf beëindigen.

1. Na werkzaamheden met reinigingsmiddelen:
 - Leeg het reinigingsmiddelreservoir (27).

- Spoel het apparaat uit met helder water totdat er geen reinigingsmiddel meer in de leidingen zit.
2. Laat de inschakelhendel (24) los.
 3. Breng de aan-/uitschakelaar (22) in stand „0“ (UIT).
 4. Sluit de waterkraan.
 5. Druk net zo lang op de inschakelhendel (24) van de pistoolgreep (1) tot de druk is verminderd.
 6. Trek de stekker uit het stopcontact. Wikkel het netsnoer (17) op de houder (18).
 7. Koppel het apparaat los van de watervoorziening.

Transport

Zo bereidt u het apparaat voor om veilig te rollen.

- Schakel het apparaat uit.
- Haal de aansluitstekker van het apparaat uit het stopcontact.
- Hang de hogedrukslang (2) en het netsnoer (17) aan de houder (4/18).
- Maak het voetpedaal (19) op de zwenkwielen (11) los.

Als u het apparaat wilt dragen, gebruik dan de handgreep (5) of vraag eventueel een tweede persoon om u te helpen.

Reiniging, onderhoud en opslag

▲ WAARSCHUWING! Elektrische schok! Gevaar voor letsel door onbedoeld aanlopen van het apparaat. Bescherm u bij onderhouds- en reinigingswerkzaamheden. Schakel het apparaat uit en trek de stekker uit het stopcontact.

Laat reparatiewerkzaamheden en onderhoud, die niet zijn beschreven in deze handleiding, uitvoeren door een gespecialiseerd service-center. Gebruik uitsluitend originele onderdelen.

Reiniging

AANWIJZING! Beschadigingsgevaar! Verkeerde reiniging kan het apparaat beschadigen. Spuit het apparaat nooit schoon met water. Reinig het apparaat niet onder stromend water. Gebruik geen bijtende schoonmaak- of oplosmiddelen.

Houd het apparaat steeds schoon.

Reinigen na gebruik

1. Breng de aan-/uitschakelaar (22) in stand „0“ (UIT).
2. Trek de stekker uit het stopcontact.
3. Houd de ventilatiesleuven schoon en vrij.
4. Reinig het apparaat met een zachte borstel of met een enigszins vochtige doek.

Mondstuk reinigen

In zeldzame gevallen kan het gebeuren dat het mondstuk (6) verstopt raakt door vreemde deeltjes.

1. Demonteer het mondstuk (6).
2. Verwijder de vreemde deeltjes vanaf de voorkant met de mondstukreinigingsnaald (13).
3. Spoel het mondstuk vooraan met water, om de vreemde deeltjes te verwijderen.

Onderhoud

Het apparaat is onderhoudsvrij.

Opslag

Instructies

Sla het apparaat en accessoires steeds als volgt op:

- zuiver
- droog
- beschut tegen stof
- beschermd tegen vorst
- buiten het bereik van kinderen

Apparaat gereedmaken voor opslag

AANWIJZING! De hogedrukreiniger en het toebehoren worden door vorst vernield, wanneer niet alle water eruit is.

1. Verwijder alle water uit het apparaat.
 - Koppel het apparaat los van de watervoorziening.
 - Schakel de hogedrukreiniger aan de aan-/uitschakelaar (22) maximaal 1 minuut in.
 - Druk op de inschakelhendel (24) op de pistoolgreep (1), tot er geen water meer aan de pistoolgreep (1) of aan het hulpstuk uitkomt.
 - Schakel het apparaat uit.
2. Laat alle water uit het toebehoren lopen.
3. Bewaar alle hulpstukken recht op in de houders met de aansluiting naar beneden gericht.

- Demonteer de hogedrukslang. Leeg de hogedrukslang.
- Berg de hogedrukslang en het netsnoer op in de meegeleverde houders (4, 18).

Houders toebehoren

- Pistoolgreep (1) → Houder (9)
- Lans (10)/Mondstuk (6/7) → Houder (8)
- Reinigingsmiddelreservoir (27) + Schuimspuitkop (29) → Houder (4)

Afvoeren/milieubescherming

Voer afgedankte apparaten, toebehoren en verpakkingsmaterialen op milieuvriendelijke manier af.



Elektrische apparaten horen niet bij het huisvuil.

Het symbool van de doorkruiste verrijdbare afvalbak betekent dat dit product aan het einde van zijn levensduur niet als ongesorteerd stedelijk afval mag worden verwijderd.

Richtlijn 2012/19/EU betreffende afgedankte elektrische en elektronische apparatuur:

Consumenten zijn wettelijk verplicht elektrische en elektronische apparatuur aan het

eind van de levensduur op milieuvriendelijke wijze te recyclen. Op die manier wordt milieuvriendelijke en grondstofbesparende recycling gewaarborgd.

Afhankelijk van de omzetting in nationaal recht, hebt u de volgende mogelijkheden:

- retourneren naar een verkooppunt,
- aan een officieel inzamelpunt inleveren,
- retourneren naar de fabrikant/distributeur.

Dit is niet van toepassing op accessoires die bij oude apparaten zijn gevoegd en hulpmiddelen zonder elektrische bestanddelen.

Afvoer van de reinigingsmiddelfles

- Productresten moeten worden verwijderd in overeenstemming met de Afvalrichtlijn 2008/98/EG en de nationale en regionale regelgeving. Voor dit product kan geen afvalcodenummer overeenkomstig de Europese afvalcatalogus (AVV) worden vastgesteld, aangezien alleen het beoogde gebruik door de consument een toewijzing mogelijk maakt. Het codenummer van de afvalstof moet binnen de EU in overleg met de afvalverwijderaar worden vastgesteld.
- Niet-verontreinigde verpakkingen kunnen worden gerecycleerd.
- Verpakkingen die niet kunnen worden gereinigd, moeten op dezelfde manier worden verwijderd als de stof.

Probleemopsporing

De volgende tabel helpt u bij het oplossen van storingen:

Probleem	Mogelijke oorzaak	Foutherstel
Apparaat start niet	Aan-/uitschakelaar (22) uitge-schakeld	Positie van de aan-/uitschakelaar controleren
	Spanning ontbreekt	Stopcontact, netsnoer, stekker en zekering controleren, evt. reparatie door elektriciens.
	Storing in voeding	Controleer of de elektrische installatie overeenstemt met de specificaties op het typeplaatje
Apparaat levert geen water	Luchtbellen in de hogedruk-reiniger	Apparaat inschakelen en inschakelhendel (24) activeren. <i>Ontluchten, Pag. 64</i>
		<i>Ontluchten, Pag. 64</i>
Apparaat heeft geen druk	Luchtbellen in de hogedruk-reiniger	<i>Ontluchten, Pag. 64</i>
	Wegvallende druk in leiding	Controleer de watertoevoer

Probleem	Mogelijke oorzaak	Foutherstel
Lek in watersysteem	Aansluitingen niet juist gemonteerd	Schakel het apparaat uit en koppel het los van het net. Sluit het apparaat opnieuw op de waterleidingen aan (zie <i>Zorgen voor watervoorziening, Pag. 62</i>)
	Wateraansluiting (14) lek	Schakel het apparaat uit en koppel het los van het net. Vervang de koppeling (16) aan de wateraansluiting (14) incl. de dichtingsring (zie <i>Reserveonderdelen en toebehoren, Pag. 69</i>)
Sterke drukschommelingen	standaard-variabele spuitmond (6) vuil	Spoel de standaard-variabele spuitmond (6) met water. Reinig indien nodig de mondstukreiningnaald (13; zie <i>Reiniging, Pag. 65</i>).
	standaard-variabele spuitmond (6) verstopt	Verwijder de standaard-variabele spuitmond (6) en verzeker u van dat het water aan de pistoolgreep (1) ongehinderd eruit spuit.

Service

Garantie

Beste klant,
U krijgt op dit product een garantie van 3 jaar vanaf datum van aankoop. In geval van defecten aan dit product hebt u tegenover de verkoper van het product wettelijke rechten. Deze wettelijke rechten worden door de onderstaande garantie niet beperkt.

Garantievoorwaarden

De garantietermijn begint bij de koopdatum. Gelieve de originele kasbon goed te bewaren. Dit document is vereist als aankoopbewijs. Als een materiaal- of fabricagefout optreedt binnen drie jaar na de aankoopdatum van dit product, zullen wij – naar eigen goeddunken – het product gratis voor u repareren of vervangen. Deze garantieservice vereist dat het defecte product en het aankoopbewijs (kassabon) binnen de periode van drie jaar worden overlegd en een schriftelijk kort wordt beschreven wat het defect is en wanneer het zich heeft voorgedaan.

Als het defect onder onze garantie valt, krijgt u het gerepareerde of een nieuw product terug. Na reparatie of vervanging van het product begint geen nieuwe garantieperiode.

Garantietermijn en wettelijke claims voor gebreken

De garantie verlengt de garantieperiode niet. Dit geldt ook voor vervangen en gerepareerde onderdelen. Eventuele bij aankoop reeds aanwezige beschadigingen of gebreken dienen direct na het uitpakken te worden gemeld. Voor reparaties na afloop van de garantieperiode worden kosten in rekening gebracht.

Omvang van de garantie

Het product is zorgvuldig geproduceerd volgens strenge kwaliteitsrichtlijnen en grondig getest voor levering.

De garantie is van toepassing op materiaal- of fabricagefouten. Deze garantie dekt geen productonderdelen die onderhevig zijn aan normale slijtage en daarom kunnen worden beschouwd als slijtageonderdelen (bijv. Hogedrukslang) of schade aan breekbare onderdelen (bijv. Schakelaar).

Deze garantie vervalt indien het product beschadigd, verkeerd gebruikt of niet onderhouden is. Voor een goed gebruik van het product moeten alle aanwijzingen in de gebruiksaanwijzing strikt worden opgevolgd. Gebruiken en handelingen die in de gebruiksaanwijzing worden afgeraden of waar-

tegen worden gewaarschuwd, moeten ten allen tijde worden vermeden.

Het product is uitsluitend bedoeld voor privégebruik en niet voor commercieel gebruik. De garantie vervalt bij misbruik en onoordeelkundig gebruik, het gebruik van geweld en ingrepen die niet door ons geautoriseerde servicefiliaal zijn uitgevoerd.

Verwerking bij garantie

Om ervoor te zorgen dat uw verzoek snel wordt verwerkt, volgt u de onderstaande instructies:

- Houd voor alle vragen de kassabon en het artikelnummer (IAN 525916_2507) bij de hand als bewijs van aankoop.
- Raadpleeg het typeplaatje op het product, een gravure op het product, de titelpagina van de gebruiksaanwijzing (links-onder) of de sticker op de achterkant of onderkant van het product voor het artikelnummer.
- Neem bij functiestoringen of andere defecten eerst **telefonisch** of gebruik ons **contactformulier** dat u kunt vinden op *parkside-diy.com* in de categorie **Service** contact op met het hieronder genoemde servicecentrum.
- Als een product als defect is geregistreerd, kunt u het na overleg met ons Servicecentrum franco opsturen naar het serviceadres dat u is opgegeven, met bijvoeging van het aankoopbewijs (kassabon) en onder vermelding van wat het defect is en wanneer het defect is opgetreden. Om acceptatieproblemen en extra kosten te voorkomen, is het absoluut noodzakelijk dat u alleen het aan u opgegeven adres gebruikt. Zorg ervoor dat de zending geen vrachtvervoer is, per volumineuze goederen, expres of andere speciale vracht. Verzend het product inclusief alle toebehoren die bij de aankoop zijn

geleverd en zorg ervoor dat de verpakking voldoende stevig is voor transport.

Reparatie-service

Neem contact op met het servicecentrum voor reparaties **die niet door de garantie worden gedekt**. U ontvangt daar een kostenraming.

- Wij kunnen alleen apparaten verwerken die voldoende verpakt en gefrankeerd zijn verzonden.
Opmerking: stuur uw apparaat schoon en met vermelding van het defect naar het adres dat door het servicecentrum is opgegeven.
- Apparaten die niet vooraf zijn betaald of die zijn verzonden met omvangrijke goederen, exprespost of andere speciale vracht, worden niet geaccepteerd.
- We zullen de door u opgestuurde defecte apparaten gratis afvoeren.

Service-Center

NL **Service Nederland**
Tel.: 08000 229556
Contactformulier op
parkside-diy.com
IAN 525916_2507

BE **Service België**
Tel.: 0800 12614
Contactformulier op
parkside-diy.com
IAN 525916_2507

Importeur

Opgelet: het onderstaande adres is geen serviceadres. Neem eerst contact op met het bovenvermelde service-center.

Grizzly Tools GmbH & Co. KG
Stockstädter Str. 20
63762 Großostheim
DUITSLAND
www.grizzlytools.de

Vertaling van de originele EU-conformiteitsverklaring

Product: **Hogedrukreiniger**

Model: **PHDF 150 A1**

Serienummer: 000001-048200

Het hierboven beschreven voorwerp is in overeenstemming met de desbetreffende harmonisatiewetgeving van de Unie:

2006/42/EC • 2014/30/EU • 2000/14/EC & 2005/88/EC • 2011/65/EU & (EU) 2015/863

Het hierboven beschreven voorwerp is conform Richtlijn 2011/65/EU van het Europees Parlement en de Raad van 8 juni 2011 betreffende beperking van het gebruik van bepaalde gevaarlijke stoffen in elektrische en elektronische apparatuur.

Om de conformiteit te waarborgen, zijn de volgende geharmoniseerde normen en nationale normen en voorschriften toegepast:

**EN 60335-1:2012/A15:2021 • EN 60335-2-79:2012
EN 62233:2008 • EN IEC 63000:2018
EN IEC 55014-1:2021 • EN IEC 55014-2:2021
EN IEC 61000-3-2:2019/A1:2021 • EN 61000-3-3:2013/A2:2021**

Overeenkomstig Richtlijn 2000/14/EC betreffende de geluidsemmissie wordt het volgende bevestigd: Geluidsvermogeniveau (L_{WA})

- gemeten: 92,4 dB;
- gegarandeerd: 97 dB

Gevolgd conformiteitsbeoordelingsprocedure volgens 2000/14/EC, bijlage V.

Deze conformiteitsverklaring wordt verstrekt onder volledige verantwoordelijkheid van de fabrikant:



Grizzly Tools GmbH & Co. KG
Stockstädter Str. 20
63762 Großbostheim
DUITSLAND
11.12.2025

Christian Frank
Documentatie gemachtigde

Reserveonderdelen en toebehoren

Reserveonderdelen en toebehoren zijn beschikbaar via www.grizzlytools.shop. Als u problemen heeft met uw bestelproces, neem dan contact met ons op via onze online shop. Indien u nog vragen heeft, kunt u contact opnemen met: *Service-Center, Pag. 68*

Pos. nr.	Benaming	Bestelnr.
1	Pistoolgreep	91120018
2	Hogedrukslang, 8 m	91105606
3	Reservoir voor reinigingsmiddel met mondstuk (600 ml)	91110683
6	Standaard variabele spuitmond	91110606
7	Turbo-vuilfrees	91104540
10	Lans	91110605
11	Set zwenkwielen	91110682
13	Reinigingsnaald spuitkop	91110572
16, 15	Koppeling (Wataansluiting), Zeefelement	91110684
30	Reinigingsmiddelen URM 500 (0,5 l)	30990010

Índice de contenido

Introducción.....	71
Uso previsto.....	71
Volumen de suministro/accesorios.....	72
Vista general.....	72
Descripción del funcionamiento.....	72
Datos técnicos.....	72
Indicaciones de seguridad.....	73
Significado de las indicaciones de seguridad.....	73
Gráficos y símbolos.....	73
Puesta en funcionamiento segura del aparato.....	74
Preparación.....	78
Elementos de control.....	78
Montaje.....	78
Instalar el aparato.....	78
Establecer el suministro de agua.....	78
Selección del accesorio.....	79
Montaje y desmontaje de accesorios.....	79
Funcionamiento.....	79
Limpieza con detergentes.....	79
Encender.....	80
Interrumpir el funcionamiento.....	80
Purga.....	80
Finalizar el funcionamiento.....	81
Transporte.....	81
Limpieza, mantenimiento y almacenamiento.....	81
Limpieza.....	81
Mantenimiento.....	81
Almacenamiento.....	81
Eliminación/protección del medio ambiente.....	82
Localización de averías.....	83
Servicio.....	83
Garantía.....	83
Servicio de reparación.....	84
Service-Center.....	85
Importador.....	85
Traducción de la declaración UE de conformidad.....	85
Piezas de repuesto y accesorios.....	86

Introducción

Enhorabuena por la compra de su nuevo limpiador a alta presión (en adelante, denominado aparato o herramienta eléctrica).

Ha adquirido un aparato de alta calidad. Durante la producción del aparato se ha revisado su calidad y se le ha realizado una inspección final. Por lo tanto, la capacidad de funcionamiento de su aparato queda garantizada.

No se puede descartar que en casos individuales pueda haber restos de agua en o dentro del aparato o en las mangueras. Esto no es ningún defecto y no supone ningún motivo de preocupación.



Este manual de instrucciones es parte de este aparato. Contiene indicaciones importantes para la seguridad, uso y desecho del producto. Lea atentamente el manual de instrucciones. Familiarícese con los controles y el uso correcto del aparato. Utilice exclusivamente el aparato como se describe y para los campos de aplicación especificados. Conserve el manual de instrucciones y entregue toda la documentación si traspasa este aparato a un tercero.

Uso previsto

El aparato está previsto exclusivamente para el uso siguiente:

- Limpieza de máquinas, vehículos, obras, herramientas, fachadas, terrazas, herramientas de jardín, etc. con chorro de agua de alta presión;
 - Respete las indicaciones del fabricante del artículo que va a limpiar.

Cualquier otro uso que no esté expresamente permitido en este manual de instrucciones puede suponer un serio peligro para el usuario y provocar daños en el aparato. El operador o usuario del aparato será responsable de los accidentes o daños causados a otras personas o sus propiedades. El aparato está destinado al uso doméstico. No se ha concebido para uso industrial prolongado. Si se le da un uso profesional, se anulará la garantía. El fabricante no se responsabiliza de los daños derivados de un uso erróneo o distinto del previsto.

Volumen de suministro/ accesorios

Desembale el aparato y compruebe el volumen de suministro.

Deseche el material de embalaje según corresponda.

- Hidrolimpiadora flexible
- Mango tipo pistola
- Lanza
- Manguera de alta presión
- Soporte (Manguera de alta presión/Depósito del producto de limpieza con boquilla)
- Soporte (Mango tipo pistola/Lanza/Boquilla)
- Soporte (Cable de conexión eléctrica)
- Bastidor (Mango tipo pistola/Lanza)
- Depósito del producto de limpieza con boquilla
- Producto de limpieza URM 500 (0,5 l)
- 4x Rueda de dirección
- Boquilla de presión variable
- Fresadora de suciedad turbo
- Manguito (Conexión de agua)
- Filtro
- Aguja para la limpieza de la boquilla
- Manual

Vista general

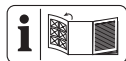

En las páginas desplegadas delantera y trasera encontrará ilustraciones del aparato.

- 1 Mango tipo pistola
- 2 Manguera de alta presión
- 3 Depósito del producto de limpieza con boquilla
- 4 Soporte (Manguera de alta presión/Depósito del producto de limpieza con boquilla)
- 5 Empuñadura
- 6 Boquilla de presión variable
- 7 Fresadora de suciedad turbo
- 8 Soporte (Lanza/Boquilla)
- 9 Soporte (Mango tipo pistola)
- 10 Lanza
- 11 Rueda de dirección
- 12 Bastidor (Mango tipo pistola/Lanza)
- 13 Aguja para la limpieza de la boquilla
- 14 Conexión de agua

- 15 Filtro
- 16 Manguito (Conexión de agua)
- 17 Cable de conexión eléctrica
- 18 Soporte (Cable de conexión eléctrica)
- 19 Pedal (Rueda de dirección)
- 20 Conexión de alta presión
- 21 Conexión de rosca
- 22 Interruptor de encendido/apagado
- 23 Desbloqueo (Manguera de alta presión)
- 24 Palanca de encendido
- 25 Enchufe de conexión rápida
- 26 Seguro infantil
- 27 Depósito de detergente
- 28 Rueda giratoria
- 29 Boquilla de espuma
- 30 Producto de limpieza
- 31 Botón de desbloqueo

(Fig. A)

- 32 Carcasa de la hidrolimpiadora

Descripción del funcionamiento

El limpiador de alta presión limpia con un chorro de agua de alta presión.

Si lo precisa, puede usarse añadiendo detergente.

El funcionamiento de los elementos de mando se describe en las siguientes páginas.

Datos técnicos

Hidrolimpiadora flexible PHDF 150 A1

Tensión nominal U	230 V ~, 50 Hz
Potencia nominal de entrada P	2000 W
Longitud Cable de conexión eléctrica	5 m
Clase de protección	□ II
Tipo de protección	IPX5
Peso	8 kg
Longitud de la manguera de alta presión	8 m
Presión de trabajo (p)	10 MPa
Presión admisible máx. (p_{\max})	15 MPa
Presión de alimentación máx. ($p_{in;\max}$)	0,8 MPa
Temperatura de alimentación máx. ($T_{in;\max}$)	40 °C
Caudal nominal (Q)	5 l/min (300 l/h)
Máx. Caudal nominal (Q_{\max}) .	7 l/min (420 l/h)

Nivel de presión acústica (L_{pA})
 79,9 dB; $K_{pA}=3,0$ dB
 Nivel de potencia acústica (L_{WA})
 – medido92,4 dB; $K_{WA}=2,50$ dB
 – garantizado97 dB
 Vibración (a_H) $\leq 2,50$ m/s²

Los valores de ruido y vibración se han obtenido según la normativa y disposiciones indicadas en la declaración de conformidad.

El valor de emisión de vibraciones y el valor de emisiones sonoras indicados se obtienen mediante la medición en un procedimiento de ensayo normalizado y se pueden utilizar para hacer una comparación entre una herramienta eléctrica y otra. El valor de emisión de vibraciones y el valor de emisiones sonoras indicados también pueden utilizarse para una evaluación preliminar de la carga.

⚠ ¡ADVERTENCIA! Los valores de emisión de vibraciones y sonoras reales pueden variar frente a los valores indicados cuando se hace un uso real de la herramienta electrónica, dependiendo del tipo y forma en que se utiliza la herramienta. Intente minimizar la exposición a las vibraciones en la medida de lo posible. Una medida para reducir la tensión por las vibraciones es, por ejemplo, limitar el tiempo de trabajo. En este sentido, se deben tener en cuenta todas las fases del ciclo de trabajo (por ejemplo, los tiempos en los que el aparato está desconectado y aquellos en los que está encendido, pero funciona sin carga).

Indicaciones de seguridad

En este apartado se presentan las indicaciones de seguridad básicas para utilizar el aparato.

Significado de las indicaciones de seguridad

⚠ ¡PELIGRO! Si no sigue esta indicación de seguridad, se producirá accidentes. El resultado es una lesión grave o la muerte.

⚠ ¡ADVERTENCIA! Si no sigue esta indicación de seguridad, es posible que se produzca un accidente. El resultado es posiblemente una lesión grave o la muerte.

⚠ ¡PRECAUCIÓN! Si no sigue esta indicación de seguridad, se producirá accidentes.

El resultado es posiblemente una lesión de gravedad leve o media.

¡NOTA IMPORTANTE! Si no sigue esta indicación de seguridad, se producirá accidentes. El resultado es posiblemente un daño material.

Gráficos y símbolos

Símbolos gráficos sobre el aparato



¡Atención!



Lea atentamente el manual de instrucciones. Familiarícese con los controles y el uso correcto del aparato.



¡Atención! En el caso de que se dañe el cable durante el uso, deberá desconectarlo inmediatamente de la alimentación eléctrica. Desenchúfelo también cuando vaya a conectarlo al suministro de agua o si intenta solucionar fugas.



Según la normativa vigente, el limpiador a alta presión no debe funcionar nunca en la red de agua potable sin un derivador de sistema. Debe utilizarse un derivador de sistema adecuado según la norma EN 12729 tipo BA.



Clase de protección II (doble aislamiento)



Los aparatos eléctricos no deben tirarse a la basura doméstica.



Nivel de potencia acústica garantizado L_{WA} en dB.



Aguja para la limpieza de la boquilla



Utilice el aparato únicamente en posición vertical, nunca en horizontal.



Si se hace un uso distinto al previsto, los limpiadores a alta presión pueden ser peligrosos. No se puede dirigir el chorro hacia las personas, los animales, equipos eléctricos activos o sobre la misma máquina.

Puesta en funcionamiento segura del aparato

Indicaciones generales

- Lea atentamente el manual de instrucciones. Familiarícese con los controles y el uso correcto del aparato.
- Este aparato no debe ser utilizado por niños. Se debe supervisar que los niños no jueguen con el aparato. Este aparato puede ser utilizado por personas con capacidades físicas, sensoriales o mentales reducidas o que carezcan de experiencia y conocimientos, siempre que sean supervisadas o instruidas sobre el uso seguro del aparato y sean capaces de entender los peligros que puede ocasionar.
- Las personas que no hayan leído las instrucciones de uso no podrán utilizar el aparato.

- La hidrolimpiadora no debe ser utilizada por personas que no hayan sido instruidas sobre el manejo del aparato.
- Este aparato no debe ser utilizado a alturas superiores a 2000 m.
- Si se produce una avería o un defecto durante el funcionamiento, apague el aparato inmediatamente y desenchufe la clavija de alimentación. Para conocer las posibles causas de un fallo: *Localización de averías, p. 83*. O póngase en contacto con nuestro centro de servicio.
- Recuerde que el usuario es el único responsable de los accidentes o daños causados a otras personas o sus propiedades.
- Cumpla con las restricciones para emisión de ruidos y las normas locales.

Preparación

- Protéjase de las salpicaduras de agua o de la suciedad con gafas de seguridad.

guridad y ropa de protección adecuada.

- El uso de la hidrolimpiadora puede producir aerosoles. La inhalación de aerosoles puede causar daños a la salud. Dependiendo de la aplicación, el uso de boquillas totalmente blindadas (por ejemplo, limpiadores de superficies) puede reducir significativamente la emisión de aerosoles acuosos. En función del entorno que vaya a limpiar, utilice una mascarilla adecuada de la clase FFP 2 o equiparable para protegerse contra la inhalación de aerosoles si no es posible el uso de una boquilla totalmente blindada.
- No trabaje con un aparato deteriorado, incompleto o si se ha remodelado sin la autorización del fabricante. Antes de la puesta en funcionamiento, encargue la revisión del aparato a un experto para confirmar que todas las medidas de protección eléctricas requeridas están presentes.
- El aparato solo se puede conectar a una toma de corriente que haya sido instalada por un electricista experto de acuerdo con la norma IEC 60364-1.
- Antes de su utilización, revise siempre que el cable de conexión y el alargador no presentan síntomas de daños o envejecimiento. Si se daña el cable durante el uso, desconéctelo inmediatamente de la red de alimentación, **NO TOQUE EL CABLE HASTA QUE NO LO HAYA DESCONECTADO DE LA RED.** No utilice el aparato si el cable está dañado o desgastado.
- Si se daña el cable de conexión eléctrica de este aparato, deberá ser sustituido por el fabricante, su servicio de atención al cliente o una persona con cualificación similar para evitar peligros. Diríjase al centro de servicio.

- Conecte el aparato solo a un enchufe con dispositivo de protección de corriente de fuga (interruptor diferencial) con una corriente de medición de fuga de no más de 30 mA.
- Utilice solo cables alargadores adecuados para el uso en el exterior. La conexión debe permanecer seca y por encima del nivel del suelo. Además, se recomienda utilizar un tambor de cable que mantenga la toma de corriente a una altura mínima de 60 mm por encima del suelo.
- Los cables alargadores deben tener una sección transversal de mínimo $2 \times 2,5 \text{ mm}^2$.
- Las mangueras de alta presión, válvulas y acoplamientos son importantes para la seguridad de la máquina. Utilice únicamente las mangueras de alta presión, válvulas y acoplamientos recomendados por el fabricante.
- Interrumpa el uso del aparato si observa daños o fugas en el cable de alimentación, en la entrada de agua o en otros componentes importantes del mismo, como la manguera de alta presión o la pistola pulverizadora.
- Utilice el aparato únicamente en vertical y sobre una superficie fija y plana.
- Nunca utilice el aparato si hay niños o animales cerca. Las personas cerca deben utilizar ropa de protección.

Funcionamiento

- Preste atención a lo que está haciendo y tenga cuidado, utilice el sentido común al trabajar con el aparato. No utilice el aparato si está cansado o bajo la influencia de estupefacientes, alcohol o medicamentos.
- Si se hace un uso distinto al previsto, los limpiadores a alta presión pueden ser peligrosos. No se puede dirigir el chorro hacia las personas, los animales, equipos eléctricos activos o sobre la misma máquina.

- No dirija el chorro hacia sí mismo para limpiar la ropa o los zapatos.
- Si entra en contacto con el detergente, límpiase con abundante agua.
- No utilice el cable de conexión eléctrica para sacar la clavija de la toma de corriente o para tirar del aparato. Proteja el cable de conexión eléctrica, del aceite y de los bordes puntiagudos.
- Peligro de explosión: No rocíe ningún líquido inflamable.
- No utilice el aparato cerca de líquidos inflamables o gases. Si no se respeta este requisito, existe peligro de incendio o de explosión.
- No transporte nunca el aparato con el accionamiento en marcha.
- Apague el aparato y desenchúfelo de la corriente eléctrica. Asegúrese de que todas las piezas en movimiento se hayan detenido completamente
 - cada vez que deje el aparato;
 - antes de cambiar accesorios;
 - antes de retirar bloques u obstrucciones;
 - antes de revisar, limpiar o trabajar en el aparato..
- Si el aparato comienza a vibrar muy fuerte, más de lo normal, revíselo inmediatamente:
 - observe si presenta algún desperfecto;
 - cambie las piezas dañadas,
 - diríjase al centro de servicio.

Limpieza, mantenimiento y almacenamiento

- Deje que el motor se enfríe antes de guardar el aparato durante un periodo prolongado.
- Por razones de seguridad, cambie las piezas desgastadas o dañadas. Utilice únicamente piezas de repuesto y accesorios originales. El uso de piezas externas provoca la pérdida inmediata de los derechos de garantía.

- La apertura del aparato ha de ser realizada por un electricista especializado y autorizado. En caso de reparación, diríjase siempre a nuestro centro de servicio.
- Cuando vaya a limpiar, ajustar, almacenar el aparato o a sustituir un accesorio, apague el accionamiento, desconecte el aparato de la red eléctrica y deje que el aparato se enfríe.
- Utilice el aparato con cuidado y manténgalo limpio.
- Guarde el aparato fuera del alcance de los niños.

Preparación

⚠ ¡ADVERTENCIA! Peligro de lesiones debido a la puesta en marcha involuntaria del aparato. No conecte el enchufe a la toma de corriente hasta que el aparato esté completamente preparado para su uso.

Elementos de control

Antes de poner en funcionamiento el aparato por primera vez, familiarícese con los elementos de control.

Mango tipo pistola (1)

- **Palanca de encendido (24)**
 - Tirar de la palanca de encendido: Activa el chorro de alta presión
 - Soltar la palanca de encendido: Desactiva el chorro de alta presión
- **Seguro infantil (26)** (visto desde atrás)
 - ← La palanca de encendido está bloqueada .

→ Puede tirar de la palanca de encendido .

⚠ ¡ADVERTENCIA! ¡Riesgo de lesiones por el chorro a alta presión! Bloquee la palanca de encendido cada vez que interrumpa el trabajo.

- **Desbloqueo (23)**

Presionar: Desmontar el enchufe de conexión rápida (25) de la manguera de alta presión (2) del mango de pistola (1)

Montaje

Montar las ruedas y el soporte

Estado de entrega

- Soporte (4/8/9/18) (no montado)
- Bastidor (12) (no montado)
- 4x Rueda de dirección (11) (no montado)

Procedimiento (Fig. A)

1. Conecte el soporte (8/9) para la lanza/bocanilla/mango de pistola y el soporte (12) en el alojamiento lateral de la carcasa de la hidrolimpiadora (32).
2. Introduzca el resto de soportes (4/18) en los alojamientos correspondientes de la carcasa de la hidrolimpiadora (32).
3. Coloque las ruedas (11) en los alojamientos en la parte inferior de la carcasa de la hidrolimpiadora (32).
Oirá como encajan.

Instalar el aparato

1. Coloque el aparato sobre una superficie plana y firme.
2. Inserte el conector de rosca (21) de la manguera de alta presión (2) en la conexión de alta presión (20) del aparato. Fije la unión con la tuerca de unión.
3. Introduzca el conector rápido (25) de la manguera de alta presión en la conexión de alta presión del mango de pistola (1).
4. Compruebe que el enchufe de conexión rápida (25) esté firmemente montado en el mango de pistola (1).

Establecer el suministro de agua

Requisitos

- Manguera de alimentación: Manguera de jardín con conector rápido con adaptador para manguera de jardín montado (no incluida); \varnothing 13 mm ($\frac{1}{2}$ ""); longitud entre 5 m y 30 m
- Caudal mínimo: 5 l/min (300 l/h)

• Derivador de sistema

Un derivador de sistema (válvula de retención) evita el reflujó de agua y la presencia de detergentes en la tubería de agua potable.

- Según la normativa vigente, la hidrolimpiadora no debe funcionar nunca en la red de agua potable sin un derivador de sistema. Debe utilizarse un derivador de sistema adecuado según la norma EN 12729 tipo BA.
- El agua que ha pasado por un derivador del sistema se clasifica como no potable.
- Los derivadores de sistema están disponibles en el comercio especializado.

Procedimiento

1. Introduzca el filtro (15) en la conexión de agua (14).
2. Monte el manguito (16) en la toma de agua (14).
3. Coloque el conector rápido con adaptador de la manguera de jardín en la manguera de suministro.
4. Conecte la manguera de alimentación a la toma de agua doméstica.
5. Purgue la manguera de alimentación: Abra el suministro de agua hasta que por el otro extremo de la manguera de alimentación salga agua sin burbujas. Cierre el suministro de agua.
6. Una el conector rápido con adaptador de la manguera de jardín en la manguera de suministro con el manguito (16).

Selección del accesorio

Boquilla de presión variable (6)

La punta es giratoria.

Elementos de control

- Chorro en abanico variable (sentido de giro visto desde atrás)



↻ Chorro amplio



↻ Chorro fino; chorro concentrado

Boquilla turbo efecto fresadora (7)



El chorro de agua giratorio es adecuado para trabajar con un bajo consumo de agua.

Montaje y desmontaje de accesorios

Montar la boquilla (6/7)

1. Monte la lanza (10) en el mango de pistola (1) (Cierre de bayoneta: Enchufar, pulsar y girar).
2. Inserte el accesorio en la lanza (10). El accesorio encaja.

Desmontar la boquilla (6/7)

1. Mantenga pulsado el botón de desbloqueo (31) en el extremo delantero de la lanza (10)
2. Tire del accesorio de la lanza (10).
3. Desmonte la lanza (10) del mango de pistola (1) (Cierre de bayoneta: presionar, girar y tirar).

Montar el Depósito del producto de limpieza con boquilla (3)

1. Desmonte la lanza (10) del mango de pistola (1) (Cierre de bayoneta: presionar, girar y tirar).
2. Monte el accesorio en el mango de pistola (1) (Cierre de bayoneta: Enchufar, pulsar y girar).

Desmontar el Depósito del producto de limpieza con boquilla (3)

1. Desmonte el accesorio del mango de pistola (1) (Cierre de bayoneta: presionar, girar y tirar).

Funcionamiento

Limpieza con detergentes

Requisitos de los detergentes

- Este aparato está diseñado para su uso con detergentes neutros basados en tensioactivos aniónicos biodegradables.
- El uso de otros detergentes o químicos puede menoscabar la seguridad del aparato y provocar daños. Este tipo de daños no están cubiertos por la garantía.
- Puede comprar detergentes a través de nuestra tienda virtual (*Piezas de repuesto y accesorios*, p. 86).

Requisitos

- El depósito de detergente está lleno de detergente.

Llenado/vaciado del depósito de detergente (27)

1. Desenrosque la boquilla de espuma (29) del depósito de detergente (27).
2. Llene o vacíe el depósito de detergente (27).
3. Vuelva a enroscar la boquilla de espuma (29) en el depósito de detergente (27).

Encender

⚠ ¡ADVERTENCIA! Un sistema de agua con fugas puede provocar descarga eléctrica. Coloque el interruptor de encendido/apagado (22) en la posición "0" (OFF). Extraiga la clavija de conexión. Para retomar el trabajo, establezca de nuevo la conexión de agua (véase *Establecer el suministro de agua*, p. 78).

⚠ ¡ADVERTENCIA! ¡El aparato solo debe ponerse en funcionamiento en posición vertical! Si el aparato se cae, existe el riesgo de descarga eléctrica. Coloque el interruptor de encendido/apagado (22) en la posición "0" (OFF). Extraiga la clavija de conexión. Coloque primero el aparato en posición vertical. Por su propia seguridad, espere unos cinco minutos hasta conectarlo de nuevo a la red.

⚠ ¡ADVERTENCIA! Los cables alargadores pueden ser peligrosos. Utilice solo cables alargadores adecuados para el uso en el exterior. La conexión debe permanecer seca y por encima del nivel del suelo. Además, se recomienda utilizar un carrete de cable que mantenga la toma de corriente a una altura mínima de 60 mm por encima del suelo.

1. Asegúrese de que el interruptor de encendido/apagado (22) esté en la posición "0" (OFF).
2. Ponga el aparato en posición vertical.
3. Conecte el enchufe de alimentación en una toma de corriente con y con un interruptor diferencial.

La parte derecha del soporte para el cable de conexión eléctrica (18), vista desde atrás, puede girarse. De este modo, podrá retirar fácilmente el cable de conexión eléctrica (17).

4. **¡NOTA IMPORTANTE!** El funcionamiento en seco daña el aparato. No ponga en

funcionamiento el limpiador de alta presión con el grifo de agua cerrado.

Abra el grifo completamente.



5. Coloque el interruptor de encendido/apagado (22) en la posición "I" (ON). El motor se enciende hasta que se acumula la presión necesaria. Entonces, el motor se detiene.
6. **⚠ ¡ADVERTENCIA!** Tenga en cuenta la fuerza de retroceso del chorro de agua que sale. Podría lesionarse a usted mismo o a otras personas. Procure mantener una posición estable. Sujete bien el mango de pistola (1).
Presione la palanca de encendido (24) del mango de pistola (1).
La boquilla funciona con presión y el motor se enciende. El motor se detiene al soltar la palanca de encendido (24). La alta presión permanece en el sistema.

Interrumpir el funcionamiento

Indicaciones

- Use el pedal (19) de las ruedas (11) para evitar que la hidrolimpiadora vuelque.

Procedimiento

1. Suelte la palanca de encendido (24) del mango de pistola (1).
2. Cuando pose el mango de pistola: Asegure la palanca de encendido con el seguro infantil (26) (visto desde atrás).
← La palanca de encendido está bloqueada .
→ Puede tirar de la palanca de encendido .

⚠ ¡ADVERTENCIA! ¡Riesgo de lesiones por el chorro a alta presión! Bloquee la palanca de encendido cada vez que interrumpa el trabajo.

3. En pausas de trabajo prolongadas: Coloque el interruptor de encendido/apagado (22) en la posición "0" (OFF).

Purgar

Purgar la manguera de alimentación

1. Cierre el grifo de agua.
2. Retire la manguera de alimentación del aparato.
3. Véase *Establecer el suministro de agua*, p. 78

Purgar el aparato

1. Coloque el interruptor de encendido/apagado (22) en la posición "I" (ON).
2. Espere hasta que la presión se haya disipado y el motor se haya detenido.
3. Coloque el interruptor de encendido/apagado (22) en la posición "0" (OFF).
4. Presione la palanca de encendido (24) del mango (1) hasta que la presión se haya disipado.
5. Repita estos pasos varias veces hasta que no haya más aire en el aparato.

Finalizar el funcionamiento

1. Después de trabajar con detergentes:
 - Vacíe el depósito de detergente (27).
 - Enjuague el aparato con agua limpia hasta que ya no haya detergente en los conductos.
2. Suelte la palanca de encendido (24).
3. Coloque el interruptor de encendido/apagado (22) en la posición "0" (OFF).
4. Cierre el grifo de agua.
5. Presione la palanca de encendido (24) del mango (1) hasta que la presión se haya disipado.
6. Extraiga la clavija de conexión. Enrolle el cable de alimentación (17) en el soporte (18).
7. Desconecte el aparato de la alimentación de agua.

Transporte

Prepare el aparato como se indica a continuación para que ruede con seguridad.

- Apague el aparato.
- Desenchufe el aparato de la corriente eléctrica.
- Cuelgue la manguera de alta presión (2) y el cable de conexión eléctrica (17) en el soporte (4/18).
- Libere el pedal (19) de las ruedas (11).

Si desea transportar el aparato, use el mango (5) o pida a otra persona que le ayude.

Limpieza, mantenimiento y almacenamiento

⚠ ¡ADVERTENCIA! ¡Descarga eléctrica! Peligro de lesiones debido a la puesta en marcha involuntaria del aparato. Protéjase du-

rante los trabajos de mantenimiento y limpieza. Apague el aparato y desenchúfelo de la corriente eléctrica.

Los trabajos de reparación y mantenimiento que no están descritos en estas instrucciones han de llevarse a cabo por nuestro centro de servicio. Utilice exclusivamente piezas de repuesto originales.

Limpieza

¡NOTA IMPORTANTE! ¡Peligro de daños! Una limpieza incorrecta puede dañar el aparato. Nunca rocíe el aparato con agua. Nunca lave el aparato bajo un chorro de agua. No utilice detergentes o disolventes fuertes. Mantenga siempre el aparato limpio.

Limpiar después del uso

1. Coloque el interruptor de encendido/apagado (22) en la posición "0" (OFF).
2. Extraiga la clavija de conexión.
3. Mantenga las ranuras de ventilación limpias y libres.
4. Limpie el aparato con un cepillo suave o un trapo ligeramente húmedo.

Limpiar la boquilla

En raros casos, la boquilla (6) puede quedar obstruida por cuerpos extraños.

1. Desmante la boquilla (6).
2. Retire los cuerpos extraños por delante con la aguja para limpiar la boquilla (13).
3. Enjuague la boquilla por la parte delantera con agua para eliminar el cuerpo extraño.

Mantenimiento

El aparato no necesita mantenimiento.

Almacenamiento

Indicaciones

Almacene siempre el aparato:

- limpio
- seco
- protegido contra el polvo
- protegido contra las heladas
- fuera del alcance de los niños

Preparar el aparato para el almacenamiento

¡NOTA IMPORTANTE! La hidrolimpiadora y sus accesorios pueden dañarse por congelación si no se vacía el agua completamente.

1. Vacíe el agua del aparato por completo.

- Desconecte el aparato de la alimentación de agua.
 - Encienda la hidrolimpiadora con el interruptor de encendido/apagado (22) durante un máximo de 1 minuto.
 - Presione la palanca de encendido (24) en el mango de pistola (1) hasta que no salga más agua de la pistola (1) o de los accesorios.
 - Apague el aparato.
2. Vacíe el agua de los accesorios por completo.
 3. Almacene todos los accesorios en vertical, en los soportes con la conexión hacia abajo.
 4. Desmonte la manguera de alta presión. Vacíe la manguera de alta presión.
 5. Guarde la manguera de alta presión y el cable de conexión eléctrica en los soportes previstos para tal fin (4, 18).

Soportes de accesorios

- Mango tipo pistola (1) → Soporte (9)
- Lanza (10)/Boquilla (6/7) → Soporte (8)
- Depósito de detergente (27) + Boquilla de espuma (29) → Soporte (4)

Eliminación/protección del medio ambiente

Lleve el aparato, los accesorios y el embalaje a un lugar para que procedan a reciclarlo respetando el medio ambiente.



Los aparatos eléctricos no deben tirarse a la basura doméstica.

El símbolo del contenedor de basura tachado significa que este producto no debe eliminarse como residuo municipal sin clasificarse al final de su vida útil.

Directiva 2012/19/UE sobre residuos de aparatos eléctricos y electrónicos:

Los consumidores tienen la obligación legal de reciclar los aparatos eléctricos y electrónicos de forma ecológica al final de su vida útil. De este modo, se garantiza un reciclaje respetuoso con el medio ambiente y con los recursos.

Dependiendo de las normas estatales, puede tener las siguientes opciones:

- devolverlo a un punto de venta,
- entregarlo a un punto de recogida oficial,
- devolver al fabricante/distribuidor.

Esto no afecta a los accesorios y a otros medios sin componentes electrónicos.

Eliminación de la botella de detergente

- Los residuos del producto deben eliminarse de acuerdo con la Directiva de Residuos 2008/98/CE y las normativas nacionales y regionales. Para este producto no se puede definir un número de código de residuo según la Lista europea de residuos (LER), ya que solo el uso previsto por el consumidor permite una asignación. El número de código de los residuos debe determinarse en la UE en consulta con la empresa de eliminación.
- Los envases no contaminados pueden ser reciclados.
- Los envases que no puedan limpiarse deben eliminarse de la misma manera que la sustancia.

Localización de averías

La siguiente tabla le ayudará a eliminar las pequeñas averías:

Problema	Posible causa	Subsanación del error
El aparato no arranca	Interruptor encendido/apagado (22) desconectado	Comprobar la posición del interruptor
	Falta tensión de alimentación	Compruebe la toma de corriente, el cable de red, el enchufe de conexión, el fusible y, si es necesario, hágalos reparar por parte de un electricista cualificado.
	Suministro de tensión defectuoso	Compruebe si la instalación eléctrica coincide con los datos de la placa de características
El aparato no impulsa agua	No hay inclusiones de aire en la hidrolimpiadora	Conecte el aparato y pulse la palanca de encendido (24). <i>Purga, p. 80</i>
El aparato no tiene presión	No hay inclusiones de aire en la hidrolimpiadora	<i>Purga, p. 80</i>
	Caída de presión de la línea	Compruebe el suministro de agua
Sistema de agua con fugas	Conexiones montadas incorrectamente	Apague el aparato y desconéctelo de la red. Conecte el aparato de nuevo a las tuberías de agua (véase <i>Establecer el suministro de agua, p. 78</i>)
	Conexión de agua (14) con fugas	Apague el aparato y desconéctelo de la red. Cambie el acoplamiento (16) en la conexión de agua (14) incluido el anillo de sellado (véase <i>Piezas de repuesto y accesorios, p. 86</i>)
Fluctuaciones de presión agudas	Boquilla de presión variable (6) sucia	Limpie la boquilla de presión variable (6) con agua. Si es necesario, lave el orificio de la boquilla con la aguja para limpiar la boquilla (13; <i>Limpieza, p. 81</i>).
	Boquilla de presión variable (6) obstruida	Retire la boquilla de presión variable (6) y asegúrese de que el agua sale sin obstáculos en el mango de pistola (1).

Servicio

Garantía

Estimada/o cliente:

Este producto tiene una garantía de 3 años a partir de la fecha de compra. En caso de de-

fectos en este producto, tiene derechos legales contra el vendedor del producto. Estos derechos legales no están limitados por nuestra garantía que se detalla a continuación.

Condiciones de la garantía

El plazo de la garantía empieza a partir de la fecha de compra. Guarde el recibo de caja original, ya que se necesita como comprobante de compra. Si se produce un defecto de material o de fabricación en el plazo de tres años a partir de la fecha de compra de este producto, procederemos a la reparación o sustitución del producto, según consideremos oportuno, sin cargo alguno para usted. Para poder hacer uso de la garantía, es necesario presentar el aparato defectuoso y el comprobante de compra (recibo de caja) en el plazo de tres años y entregar una breve descripción por escrito de la naturaleza del defecto y de cuándo se produjo.

Si nuestra garantía cubre el defecto, recibirá el producto reparado o uno nuevo. La reparación o sustitución del producto no supone un nuevo inicio del periodo de garantía.

Periodo de garantía y reclamaciones por defectos legales

La garantía no prolonga el periodo de garantía. Esto también se aplica a piezas repuestas o reparadas. Cualquier daño o defecto ya presente en el momento de la compra debe ser comunicado inmediatamente después de desembalar el producto. Transcurrido el periodo de garantía, cualquier reparación está sujeta a costes.

Alcance de la garantía

El producto ha sido fabricado cuidadosamente según las más estrictas normas de calidad y ha sido sometido a pruebas exhaustivas antes de su entrega.

La garantía cubre los fallos de material o de fabricación. Esta garantía no cubre las piezas del producto sujetas al desgaste normal y que, por lo tanto, pueden considerarse piezas de desgaste (p. ej.: Manguera de alta presión) o los daños en las piezas frágiles (p. ej.: interruptor).

Esta garantía queda anulada si el producto ha sido dañado, utilizado indebidamente o no se ha mantenido correctamente. Para garantizar el uso adecuado del producto, es imprescindible respetar estrictamente todas las instrucciones que figuran en el manual de instrucciones. Se debe evitar a toda costa cualquier uso o acción desaconsejada o advertida en el manual de instrucciones.

El producto está previsto exclusivamente para su uso particular y no para un uso profesional. La garantía desaparece en caso de

manipulación inadecuada, uso de la fuerza e intervenciones no realizadas por nuestro centro de servicio autorizado.

Tramitación en caso de reclamación de garantía

Con el fin de garantizar una rápida tramitación de su solicitud, le rogamos que siga las siguientes instrucciones:

- Para cualquier consulta, conserve el recibo de caja y el número de artículo (IAN 525916_2507) como comprobante de su compra.
- El número del artículo figura en la placa de características del producto, en un grabado en el producto, en la portada de su manual de instrucciones (parte inferior a la izquierda) o en la pegatina situada en la parte posterior o inferior del producto.
- Si se producen errores de funcionamiento u otros defectos, póngase en contacto con el centro de servicio que se indica a continuación **por teléfono** O utilice nuestro **formulario de contacto**, que puede encontrar en parkside-diy.com en la sección **Servicio**.
- Después de consultar con nuestro centro de servicio, puede enviar un producto que haya sido identificado como defectuoso a la dirección de servicio que se le ha proporcionado, con el franqueo pagado, junto con el comprobante de compra (recibo de caja) e indicando en qué consiste el defecto y cuándo se produjo. Para evitar problemas de aceptación y costes adicionales, utilice únicamente la dirección que se le ha comunicado. Asegúrese de que el envío no se realiza a portes debidos, por mercancías voluminosas, expreso u otro tipo de carga especial. Por favor, envíe el producto con todos los accesorios suministrados con la compra y asegúrese de que el embalaje de transporte es suficientemente seguro.

Servicio de reparación

Para las reparaciones **no cubiertas por la garantía**, póngase en contacto con el centro de servicio. Estarán encantados de proporcionarle un presupuesto.

- Solo podemos procesar equipos que hayan sido suficientemente empaquetados y franqueados.

Nota: Envíe su aparato limpio y con una nota de los defectos a la dirección indicada por el centro de servicio.

- No se aceptarán los aparatos enviados a portes debidos, por mercancías voluminosas, envíos exprés o con otro tipo de carga especial.
- Nos deshacemos de forma gratuita de los aparatos defectuosos devueltos.

Service-Center



Servicio España

Tel.: 900 994 940

Formulario de contacto en
parkside-diy.com

IAN 525916_2507

Importador

Por favor, tenga en cuenta que la siguiente dirección no es una dirección de servicio técnico. Póngase en contacto con la dirección del centro de servicio mencionada arriba.

Grizzly Tools GmbH & Co. KG

Stockstädter Str. 20

63762 Großostheim

ALEMANIA

www.grizzlytools.de

Traducción de la declaración UE de conformidad

Producto: **Hidrolimpiadora**

Modelo: **PHDF 150 A1**

Número de serie: 000001-048200

El objeto de la declaración descrita anteriormente es conforme con la legislación de armonización pertinente de la Unión:

2006/42/EC • 2014/30/EU • 2000/14/EC & 2005/88/EC • 2011/65/EU & (EU) 2015/863

El objeto de la declaración descrito anteriormente es conforme a la Directiva 2011/65/EU del Parlamento Europeo y del Consejo, de 8 de junio de 2011, sobre restricciones a la utilización de determinadas sustancias peligrosas en aparatos eléctricos y electrónicos.

Para garantizar la conformidad, se han aplicado las siguientes normas armonizadas así como las normas y reglamentos nacionales:

EN 60335-1:2012/A15:2021 • EN 60335-2-79:2012
EN 62233:2008 • EN IEC 63000:2018
EN IEC 55014-1:2021 • EN IEC 55014-2:2021
EN IEC 61000-3-2:2019/A1:2021 • EN 61000-3-3:2013/A2:2021

De acuerdo con la Directiva sobre emisiones sonoras 2000/14/EC, se confirma lo siguiente:

Nivel de potencia acústica (L_{WA})

– medido: 92,4 dB;

– garantizado: 97 dB

Se ha seguido el procedimiento de evaluación de la conformidad según el anexo V de la Directiva 2000/14/EC.

La presente declaración de conformidad se expide bajo la exclusiva responsabilidad del fabricante:



Grizzly Tools GmbH & Co. KG

Stockstädter Str. 20

63762 Großostheim

ALEMANIA

11.12.2025

Christian Frank

Representante autorizado para la documentación

Piezas de repuesto y accesorios

Encontrará piezas de repuesto y accesorios en www.grizzlytools.shop. Si surgen problemas durante el proceso de pedido, por favor, póngase en contacto con nosotros a través de nuestra tienda online. Si tiene más preguntas, póngase en contacto con: *Service-Center*, p. 85

Pos. n°	Nombre	N° de pedido
1	Mango tipo pistola	91120018
2	Manguera de alta presión, 8 m	91105606
3	Depósito del producto de limpieza con boquilla (600 ml)	91110683
6	Boquilla de presión variable	91110606
7	Fresadora de suciedad turbo	91104540
10	Lanza	91110605
11	Set de ruedas	91110682
13	Aguja para la limpieza de la boquilla	91110572
16, 15	Manguito (Conexión de agua), Filtro	91110684
30	Producto de limpieza URM 500 (0,5 l)	30990010

Indice

Introduzione.....	87
Usò conforme.....	87
Materiale in dotazione/accessori.....	87
Panoramica.....	88
Descrizione del funzionamento.....	88
Dati tecnici.....	88
Avvertenze di sicurezza.....	89
Significato delle avvertenze di sicurezza.....	89
Pittogrammi e simboli.....	89
Messa in funzione sicura dell'apparecchio.....	90
Preparazione.....	94
Elementi di comando.....	94
Montaggio.....	94
Posizionamento dell'apparecchio.....	94
Generare l'alimentazione d'acqua.....	94
Scegliere l'accessorio.....	95
Montare e smontare l'accessorio.....	95
Funzionamento.....	95
Pulizia con detergente.....	95
Accensione.....	96
Interrompere il funzionamento.....	96
Sfiato.....	96
Terminare il funzionamento.....	97
Trasporto.....	97
Pulizia, manutenzione e conservazione.....	97
Pulizia.....	97
Manutenzione.....	97
Conservazione.....	97
Smaltimento/rispetto dell'ambiente.....	98
Ricerca degli errori.....	99
Assistenza.....	99
Garanzia.....	99
Servizio di riparazione.....	100
Service-Center.....	101
Importatore.....	101
Traduzione delle dichiarazioni UE di conformità originale.....	101
Ricambi e accessori.....	102

Introduzione

Complimenti per l'acquisto di questa nuova idropulitrice ad alta pressione (di seguito apparecchio o elettroutensile).

Avete optato per un apparecchio di alta qualità. La qualità di questo apparecchio è stata verificata durante la produzione, in seguito l'apparecchio è stato sottoposto ad un controllo finale. Pertanto, la funzionalità dell'apparecchio è garantita.

Non si può escludere che in singoli casi l'apparecchio, il suo interno o i tubi flessibili presentino quantitativi residui di acqua. Non si tratta di un vizio o difetto e non è un motivo di preoccupazione.



Il manuale d'uso è parte integrante del presente apparecchio. Esse contengono importanti avvertenze sulla sicurezza, l'uso e lo smaltimento. Leggere attentamente il manuale d'uso. Acquisire familiarità con i comandi e con l'uso corretto dell'apparecchio. Utilizzare l'apparecchio solo come descritto e per i settori d'impiego previsti. Conservare il manuale d'uso e, in caso di cessione dell'apparecchio a terzi, consegnare anche tutti i documenti correlati.

Usò conforme

L'apparecchio è destinato esclusivamente al seguente uso:

- pulizia di macchine, veicoli, edifici, utensili, facciate, terrazze, arnesi da giardinaggio ecc. con un getto di acqua ad alta pressione.

Attenersi sempre alle indicazioni del produttore dell'oggetto da pulire.

Qualsiasi altro impiego non espressamente consentito nel presente manuale d'uso può causare danni all'apparecchio e rappresentare un serio pericolo per l'utilizzatore. L'utilizzatore od operatore dell'apparecchio è responsabile di eventuali incidenti o danni ad altre persone o alla loro proprietà. L'apparecchio è adatto all'uso per piccoli lavori domestici. Non è stato concepito per l'impiego aziendale prolungato. Un eventuale utilizzo aziendale comporta l'estinzione della garanzia. Il produttore non si fa carico di eventuali danni causati da un uso improprio o da un azionamento errato.

Materiale in dotazione/accessori

Estrarre l'apparecchio dalla confezione e controllare il materiale fornito. Smaltire il materiale di imballaggio ai sensi della normativa vigente.

- Idropulitrice flessibile ad alta pressione
- Impugnatura a pistola
- Lancia
- Tubo per alta pressione
- Sostegno (Tubo per alta pressione/Contenitore detergente con bocchetta)
- Sostegno (Impugnatura a pistola/Lancia/Ugello)
- Sostegno (Cavo di alimentazione)
- Supporto (Impugnatura a pistola/Lancia)
- Contenitore detergente con bocchetta
- Detergente URM 500 (0,5 l)
- 4x Rotella orientabile
- Ugello standard Vario
- Fresa Turbo antisporcio
- Raccordo (Attacco acqua)
- Setaccio a inserto
- Ago per pulizia dell'ugello
- Istruzioni

Panoramica

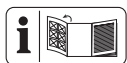

Le figure dell'apparecchio si trovano nelle pagine apribili anteriore e posteriore.

- 1 Impugnatura a pistola
- 2 Tubo per alta pressione
- 3 Contenitore detergente con bocchetta
- 4 Sostegno (Tubo per alta pressione/Contenitore detergente con bocchetta)
- 5 Impugnatura
- 6 Ugello standard Vario
- 7 Fresa Turbo antisporcio
- 8 Sostegno (Lancia/Ugello)
- 9 Sostegno (Impugnatura a pistola)
- 10 Lancia
- 11 Rotella orientabile
- 12 Supporto (Impugnatura a pistola/Lancia)
- 13 Ago per pulizia dell'ugello
- 14 Attacco acqua
- 15 Setaccio a inserto
- 16 Raccordo (Attacco acqua)
- 17 Cavo di alimentazione
- 18 Sostegno (Cavo di alimentazione)
- 19 Pedale (Rotella orientabile)
- 20 Attacco alta pressione
- 21 Attacco filettato
- 22 Interruttore di accensione/spengimento
- 23 Sblocco (Tubo per alta pressione)
- 24 Leva di attivazione
- 25 Spina di alimentazione con attacco rapido
- 26 Dispositivo di sicurezza per i bambini
- 27 Serbatoio per detergente
- 28 Rotella
- 29 Ugello per schiuma
- 30 Detergente
- 31 Pulsante di sblocco

(Fig. A)

- 32 Alloggiamento idropulitrice ad alta pressione

Descrizione del funzionamento

L'idropulitrice ad alta pressione pulisce con l'aiusilio di un getto d'acqua ad alta pressione.

All'occorrenza, può essere utilizzata con l'impiego di detersivi.

La seguente descrizione illustra il funzionamento dei componenti.

Dati tecnici

Idropulitrice flessibile ad alta pressione

.....PHDF 150 A1

Tensione nominale U 230 V ~, 50 Hz

Potenza nominale di ingresso P 2000 W

Lunghezza Cavo di alimentazione 5 m

Classe di protezione II

Grado di protezioneIPX5

Peso8 kg

Lunghezza del tubo per alta pressione 8 m

Pressione d'esercizio (p)10 MPa

Max. pressione ammessa (p_{max})15 MPa

Max. pressione di afflusso ($p_{in,max}$) . 0,8 MPa

Max. Temperatura di afflusso ($T_{in,max}$) . 40 °C

Portata misurata (Q) 5 l/min (300 l/h)

Max. portata misurata (Q_{max}) 7 l/min (420 l/h)

Livello di pressione acustica (L_{pA})

..... 79,9 dB; K_{pA} =3,0 dB

Livello di potenza acustica (L_{WA})

- misurato92,4 dB; K_{WA} =2,50 dB

- garantito97 dB

Vibrazione (a_{rh}) $\leq 2,50 \text{ m/s}^2$

I valori relativi alla rumorosità e alle vibrazioni sono stati determinati in base alle norme e

alle disposizioni indicate nella dichiarazione di conformità.

Il valore complessivo di vibrazione indicato e il valore sulle emissioni rumorose riportato sono stati misurati secondo una procedura di controllo regolata da norme e possono essere utilizzati per il confronto fra un utensile elettrico e un altro. Il valore complessivo di vibrazione indicato e il valore sulle emissioni rumorose riportato possono essere utilizzati anche per una stima temporanea del carico.

⚠ AVVERTIMENTO! Le emissioni sulle vibrazioni e la rumorosità possono differire dai valori indicati durante l'uso effettivo dell'elettro utensile, in base alla tipologia e la modalità in cui si utilizza l'elettro utensile, in particolare quale tipo di pezzo viene lavorato. Cercare di limitare il più possibile l'esposizione alle vibrazioni. Un esempio di misura per ridurre l'esposizione alle vibrazioni è la limitazione del tempo di lavoro. In tal senso, occorre tenere conto di tutte le componenti del ciclo operativo (ad esempio i momenti in cui l'elettro utensile è spento e quelli in cui è acceso, ma opera senza carico).

Avvertenze di sicurezza

Questa sezione contiene le avvertenze di sicurezza fondamentali per l'uso dell'apparecchio.

Significato delle avvertenze di sicurezza

⚠ PERICOLO! Se non si seguono queste avvertenze di sicurezza, si verifica un incidente. La conseguenza è una grave lesione o la morte.

⚠ AVVERTIMENTO! Se non si seguono queste avvertenze di sicurezza, si può verificare un incidente. La conseguenza può essere una grave lesione o la morte.

⚠ ATTENZIONE! Se non si seguono queste avvertenze di sicurezza, si verifica un incidente. La conseguenza può essere una lieve o media lesione.

NOTA! Se non si seguono queste avvertenze di sicurezza, si verifica un incidente. La conseguenza può essere un danno materiale.

Pittogrammi e simboli

Pittogrammi sull'apparecchio



Attenzione!



Leggere attentamente il manuale d'uso. Acquisire familiarità con i comandi e con l'uso corretto dell'apparecchio.



Attenzione! Se la conduttura si danneggia durante l'utilizzo, scollegarla immediatamente dalla rete di alimentazione. La spina deve essere scollegata anche quando si effettua il collegamento all'approvvigionamento idrico e il tentativo di risolvere perdite.



Secondo le normative vigenti, non è possibile collegare un'idropulitrice ad alta pressione alla rete idrica senza separatore di sistema. È necessario utilizzare un separatore di sistema adeguato conforme alla norma EN 12729 tipo BA.



Classe di protezione II (doppio isolamento)



Gli apparecchi elettrici non devono essere smaltiti con i rifiuti domestici.



Livello di potenza acustica garantito L_{WA} in dB.



Ago per pulizia dell'ugello



Usare l'apparecchio soltanto in posizione eretta, mai in posizione sdraiata.



In caso di utilizzo improprio, i getti ad alta pressione possono essere pericolosi. Non orientare il getto su persone, animali, dispositivi elettrici attivi o sulla macchina stessa.

Messa in funzione sicura dell'apparecchio

Indicazioni generali

- Leggere attentamente il manuale d'uso. Acquisire familiarità con i comandi e con l'uso corretto dell'apparecchio.
- L'apparecchio non può essere utilizzato da bambini. I bambini devono essere sorvegliati per assicurarsi che non giochino con l'apparecchio. L'uso dell'apparecchio da persone con capacità fisiche, sensoriali o mentali ridotte o prive di esperienza e conoscenza è consentito solo sotto vigilanza oppure a condizione che tali persone siano state istruite in merito a un uso sicuro dello stesso e siano in grado di comprenderne i pericoli.
- L'apparecchio non deve essere utilizzato da persone che non sono a conoscenza delle istruzioni per l'uso.
- Le idropultrici ad alta pressione possono essere utilizzate esclusiva-

mente da parte di persone istruite in merito.

- L'apparecchio non può essere utilizzato in luogo con altitudini superiori a 2000 m.
- In caso di guasto o malfunzionamento durante l'uso, spegnere immediatamente l'apparecchio e scollegare la spina di alimentazione. Per informazioni sulle possibili cause di un guasto: *Ricerca degli errori*, p. 99. oppure contattare il nostro centro di assistenza.
- Si tenga presente che l'utilizzatore stesso è responsabile di incidenti o pericoli causati ad altre persone o ai loro beni.
- Osservare la protezione contro il rumore e le normative locali.

Preparazione

- Proteggersi dagli schizzi di acqua o di sporco con occhiali protettivi e abiti protettivi adatti.
- Durante l'uso di idropultrici ad alta pressione si possono produrre aerosol. Inalare aerosol può

- cagionare la salute. A seconda dell'uso, utilizzare bocchette completamente schermate (ad es. lava superfici) può diminuire sensibilmente l'emissione di aerosol. A seconda dell'ambiente da pulire, indossare una maschera protettiva adeguata di classe FFP2 o equivalente per proteggersi dall'inalazione di aerosol, qualora non sia possibile utilizzare bocchette completamente schermate.
- Non lavorare se l'apparecchio è danneggiato, non integro o modificato senza l'approvazione del produttore. Prima della messa in funzione, fate controllare a un esperto che siano presenti i dispositivi di protezione elettrici necessari.
 - L'apparecchio può essere collegato solo ad una presa di corrente che sia stata installata da un elettricista esperto in conformità con la norma IEC 60364-1.
 - Prima dell'utilizzo, verificare la presenza di danni o usura della conduttura di collegamento e del supporto. Se il cavo si danneggia durante l'utilizzo, scollegarlo immediatamente dalla rete di alimentazione. **NON TOCCARE IL CAVO PRIMA DI AVERLA SCOLLEGATO DALLA RETE ELETTRICA.** Non utilizzare l'apparecchio se il cavo è danneggiato o usurato.
 - Se il cavo di collegamento di questo apparecchio è danneggiato, deve essere sostituito dal produttore o dal suo servizio clienti o da una persona qualificata per evitare pericoli. rivolgersi al centro di assistenza.
 - Collegare l'apparecchio solo a una presa di corrente con un interruttore differenziale (RCD) con corrente differenziale nominale non superiore a 30 mA.
 - Utilizzare solo cavi di prolunga resistenti adatti all'uso in ambienti

- all'aperto. Il collegamento deve essere asciutto e al di sopra del pavimento. Si raccomanda di utilizzare una bobina di cavo che mantenga la presa ad una distanza minima di 60 mm dal suolo.
- I cavi di prolunga devono avere una sezione trasversale del conduttore di almeno $2 \times 2,5 \text{ mm}^2$.
 - I tubi per alta pressione, i rubinetti e gli attacchi sono importanti per la sicurezza dell'apparecchio. Utilizzare solo i tubi per alta pressione, i rubinetti e gli attacchi raccomandati dal produttore.
 - Non mettere in funzione l'apparecchio qualora componenti importanti, quali cavo di alimentazione, alimentazione dell'acqua, tubo per alta pressione o pistola a spruzzo siano danneggiati o presentino perdite.
 - Utilizzare l'apparecchio solo in posizione verticale e su una superficie solida e piana.
 - Non usare mai l'apparecchio se nelle vi-

cinanze si trovano bambini o animali. Le persone che si trovano nelle vicinanze devono indossare indumenti protettivi.

Funzionamento

- Prestare attenzione, usare prudenza in quello che si fa con l'apparecchio e apprestarsi al lavoro con raziocinio. Non utilizzare l'apparecchio quando si è stanchi o in condizioni di salute non perfette, oppure quando si è sotto l'effetto di droghe, alcol o farmaci.
- In caso di utilizzo improprio, i getti ad alta pressione possono essere pericolosi. Non orientare il getto su persone, animali, dispositivi elettrici attivi o sulla macchina stessa.
- Non orientare il getto su se stessi o su altre persone per pulire indumenti o calzature.
- Se si viene a contatto con il detergente, sciacquare con abbondante acqua pulita.
- Non utilizzare il cavo di alimentazione per estrarre la spina di alimentazione

dalla presa o per trascinare l'apparecchio. Proteggere il cavo di alimentazione da calore, olio e spigoli appuntiti.

- Pericolo di esplosione - Non utilizzare liquidi infiammabili.
- Non utilizzare l'apparecchio in prossimità di liquidi o gas infiammabili. L'inosservanza di quanto sopra provoca un pericolo di incendio o esplosione.
- Non trasportare mai l'apparecchio mentre il motore è in funzione.
- Spegnere l'apparecchio ed estrarre la spina di alimentazione dalla presa. Assicurarsi che tutte le parti mobili siano completamente ferme
 - prima di allontanarsi dall'apparecchio,
 - prima di sostituire gli accessori,
 - prima di eliminare le cause di blocco o intasamento,
 - prima di ispezionare l'apparecchio, pulirlo o

effettuarvi degli interventi.

- Se l'apparecchio inizia ad emettere vibrazioni insolitamente forti, sottoporlo a un'immediata verifica :
 - cercare eventuali danni,
 - sostituire i componenti danneggiati,
 - rivolgersi al centro di assistenza.

Pulizia, manutenzione e conservazione

- Lasciare raffreddare il motore prima di riporre l'apparecchio per un periodo prolungato.
- Per motivi di sicurezza, sostituire gli elementi usurati o danneggiati. Utilizzare esclusivamente pezzi di ricambio e accessori originali. L'uso di componenti non originali comporta l'immediata decadenza dei diritti di garanzia.
- L'apertura dell'apparecchio deve essere eseguita esclusivamente da un elettricista esperto autorizzato. Per le riparazioni, rivolgersi

sempre al nostro centro di assistenza.

- Spegnere il motore, scollegare l'apparecchio dall'alimentazione elettrica e lasciarlo raffreddare quando è fermo per le operazioni di pulizia, regolazione, conservazione, oppure per sostituire un elemento accessorio.
- Trattare l'apparecchio con cura e mantenerlo pulito.
- Conservare l'apparecchio fuori dalla portata dei bambini.



Preparazione

▲ AVVERTIMENTO! Pericolo di lesioni a causa di un avviamento accidentale dell'apparecchio. Inserire la spina di alimentazione nella presa solo quando l'apparecchio è completamente pronto per l'uso.

Elementi di comando

Familiarizzare con i comandi prima di mettere in funzione l'apparecchio per la prima volta.

Impugnatura a pistola (1)

- **Leva di attivazione (24)**
 - Tirare la leva di attivazione: viene attivato il getto ad alta pressione
 - Rilasciare la leva di attivazione: viene disattivato il getto ad alta pressione
- **Dispositivo di sicurezza per i bambini (26)** (visto dal retro)
 - ← La leva di attivazione è bloccata .
 - È possibile tirare la leva di attivazione .

▲ AVVERTIMENTO! Pericolo di lesioni dovuto al getto ad alta pressione! Blocca-

re la leva di attivazione ad ogni interruzione del lavoro.

• **Sblocco (23)**

Premere: Smontare la spina di alimentazione con attacco rapido (25) del tubo per alta pressione (2) dell'impugnatura a pistola (1)

Montaggio

Montare il sostegno e le rotelle pivotanti

Stato alla consegna

- Sostegno (4/8/9/18) (non montato)
- Supporto (12) (non montato)
- 4x Rotella orientabile (11) (non montato)

Procedura (Fig. A)

1. Inserire il sostegno (8/9) per lancia/bocchetta/impugnatura a pistola e il supporto (12) nell'apposito alloggiamento sul lato dell'alloggiamento dell'idropulitrice ad alta pressione (32).
2. Inserire i sostegni restanti (4/18) nelle sedi corrispondenti dell'alloggiamento dell'idropulitrice ad alta pressione (32).
3. Inserire le rotelle pivotanti (11) nelle sedi situate nel lato inferiore dell'alloggiamento dell'idropulitrice ad alta pressione (32).

Si innestano emettendo un suono.

Posizionamento dell'apparecchio

1. Posizionare l'apparecchio su una superficie solida piana.
2. Inserire l'attacco filettato (21) sul tubo per alta pressione (2) nell'attacco ad alta pressione (20) dell'apparecchio. Fissare l'attacco con il dado a risvolto.
3. Inserire la spina di alimentazione con attacco rapido (25) sul tubo per alta pressione nell'attacco ad alta pressione sull'impugnatura a pistola (1).
4. Assicurarsi che la spina di alimentazione con attacco rapido (25) sia stata saldamente montata sull'impugnatura a pistola (1).

Generare l'alimentazione d'acqua

Requisiti

- Tubo flessibile di alimentazione: Tubo flessibile da giardino con collegamento rapido per adattatore per tubo da giardino (non compreso nella confezione); Ø 13 mm (1/2"); lunghezza compresa fra 5 m e 30 m

- Portata minima richiesta: 5 l/min (300 l/h)
- **Separatore di sistema**
Un separatore di sistema (valvola di non ritorno) impedisce il reflusso di acqua e detergente nella linea di acqua potabile.
 - Secondo le normative vigenti, non è possibile collegare un'idropulitrice ad alta pressione alla rete idrica senza separatore di sistema. È necessario utilizzare un separatore di sistema adeguato conforme alla norma EN 12729 tipo BA.
 - L'acqua che passa attraverso il separatore di sistema viene classificata come non potabile.
 - I separatori di sistema sono disponibili presso i rivenditori specializzati.

Procedura

1. Inserire l'adattatore (15) nell'attacco acqua (14).
2. Montare il raccordo (16) sull'apposito attacco per l'acqua (14).
3. Montare l'attacco rapido con l'adattatore per tubo da giardino al tubo flessibile di alimentazione.
4. Collegare il tubo flessibile di alimentazione all'alimentazione dell'acqua.
5. Sfiatare il tubo flessibile di alimentazione: Aprire l'alimentazione dell'acqua finché l'acqua non fuoriesce dall'altra estremità del tubo flessibile di alimentazione senza bolle. Chiudere l'alimentazione dell'acqua.
6. Collegare l'attacco rapido con adattatore per tubo da giardino al tubo flessibile di alimentazione con il raccordo (16).

Scegliere l'accessorio

Ugello standard Vario (6)

La punta è girevole.

Elementi di comando

- Getto a ventaglio Vario (direzione di rotazione vista da dietro)



↻ Getto largo



↻ Getto sottile; getto puntuale

Fresa Turbo antisporcio (7)



Il getto d'acqua rotante è adatto ai lavori a basso consumo d'acqua.

Montare e smontare l'accessorio

Montare l'ugello (6/7)

1. Montare la lancia (10) sull'impugnatura a pistola (1) (Chiusura a baionetta: inserire, premere e ruotare).
2. Inserire l'accessorio sulla lancia (10). L'accessorio si innesta.

Smontare l'ugello (6/7)

1. Tenere premuto il pulsante di sblocco (31) sull'estremità anteriore della lancia (10)
2. Estrarre l'accessorio dalla lancia (10).
3. Rimuovere la lancia (10) dall'impugnatura a pistola (1) (Chiusura a baionetta: spingere, ruotare e tirare).

Montare il Contenitore detergente con bocchetta (3)

1. Rimuovere la lancia (10) dall'impugnatura a pistola (1) (Chiusura a baionetta: spingere, ruotare e tirare).
2. Montare l'accessorio sull'impugnatura a pistola (1) (Chiusura a baionetta: inserire, premere e ruotare).

Smontare il Contenitore detergente con bocchetta (3)

1. Rimuovere l'accessorio dall'impugnatura a pistola (1) (Chiusura a baionetta: spingere, ruotare e tirare).

Funzionamento

Pulizia con detergente

Requisiti del detergente

- Questo apparecchio è stato sviluppato con un detergente neutro basato su tensioattivi anionici biodegradabili.
- L'uso di altri detersivi o di prodotti chimici può compromettere la sicurezza dell'apparecchio e provocare danni. Tali danni all'apparecchio non sono coperti da garanzia.
- È possibile acquistare il detergente presso il nostro negozio online (*Ricambi e accessori*, p. 102).

Requisiti

- Il serbatoio per detergente deve essere riempito con detergente.

Riempire/svuotare il serbatoio per detergente (27)

1. Svitare l'ugello per schiuma (29) dal serbatoio per detergente (27).
2. Riempire o svuotare il serbatoio per detergente (27).
3. Riavvitare l'ugello per schiuma (29) nel serbatoio per detergente (27).

Accensione

⚠ AVVERTIMENTO! Una perdita del sistema idrico può causare scosse elettriche! Portare l'interruttore on/off (22) in posizione "0" (OFF). Estrarre la spina di connessione. Ricominciare dal collegare gli attacchi dell'acqua (vedere *Generare l'alimentazione d'acqua*, p. 94).

⚠ AVVERTIMENTO! L'apparecchio deve essere azionato solo in posizione verticale! Se l'apparecchio cade, vi è il pericolo di scossa elettrica. Portare l'interruttore on/off (22) in posizione "0" (OFF). Estrarre la spina di connessione. Ora riportare l'apparecchio in posizione verticale. Per la propria sicurezza, attendere circa cinque minuti, fino al ripristino del collegamento elettrico.

⚠ AVVERTIMENTO! I cavi di prolunga non idonei possono essere pericolosi! Utilizzare solo cavi di prolunga resistenti adatti all'uso in ambienti all'aperto. Il collegamento deve essere asciutto e al di sopra del pavimento. Si raccomanda di utilizzare una bobina di cavo che mantenga la presa ad una distanza minima di 60 mm dal suolo.

1. Assicurarsi che l'interruttore di accensione/spegnimento (22) sia in posizione "0" (OFF).
2. Posizionare l'apparecchio in verticale.
3. Collegare la spina di alimentazione a una presa dotata di interruttore differenziale. Il pezzo di destra, visto da dietro, del supporto per cavo di alimentazione (18) è orientabile. È così possibile rimuovere facilmente il cavo di alimentazione (17).
4. **NOTA!** Un esercizio a secco comporta un danneggiamento dell'apparecchio. Non azionare l'idropulitrice ad alta pressione con il rubinetto d'acqua chiuso. Aprire il rubinetto dell'acqua completamente.

5. Portare l'interruttore on/off (22) in posizione "I" (ON).
Il motore si accende brevemente finché viene accumulata la pressione necessaria. Quindi, si arresta.

6. **⚠ AVVERTIMENTO!** Tenere in considerazione la forza repulsiva del getto d'acqua che fuoriesce, poiché si rischia di ferirsi o di ferire altre persone. Durante l'utilizzo dell'apparecchio, assicurarsi di tenerlo saldamente. Tenere l'impugnatura a pistola (1) ben salda.

Premere la leva di attivazione (24) dell'impugnatura a pistola (1).



L'ugello lavora a pressione e il motore si accende. Quando si rilascia la leva di attivazione (24) il motore si arresta. La pressione elevata resta nel sistema.

Interrompere il funzionamento

Avvertenze

- Con il pedale (19) sulle rotelle pivotanti (11) è possibile impedire che l'idropulitrice ad alta pressione rotoli via.

Procedura

1. Rilasciare la leva di attivazione (24) dell'impugnatura a pistola (1).
2. Posando l'impugnatura a pistola: Assicurare la leva di attivazione con il sistema di blocco di sicurezza per bambini (26).
← La leva di attivazione è bloccata .
→ È possibile tirare la leva di attivazione .

⚠ AVVERTIMENTO! Pericolo di lesioni dovuto al getto ad alta pressione! Bloccare la leva di attivazione ad ogni interruzione del lavoro.

3. In caso di pause prolungate dal lavoro: Portare l'interruttore on/off (22) in posizione "0" (OFF).

Sfiato

Sfiato del tubo flessibile di alimentazione

1. Collegare il rubinetto dell'acqua.
2. Rimuovere il tubo flessibile di alimentazione dall'apparecchio.
3. Vedere più avanti *Generare l'alimentazione d'acqua*, p. 94

Sfiato dell'apparecchio

1. Portare l'interruttore on/off (22) in posizione "I" (ON).

2. Attendere che la pressione si accumuli e che il motore si arresti.
3. Portare l'interruttore on/off (22) in posizione "0" (OFF).
4. Premere la leva di attivazione (24) dell'impugnatura a pistola (1) finché la pressione non si riduce.
5. Ripetere questi passaggi alcune volte finché nell'apparecchio non sarà più presente aria.

Terminare il funzionamento

1. Dopo i lavori con il detergente:
 - Svuotare il serbatoio per detergente (27).
 - Sciacquare l'apparecchio con acqua pulita finché non sarà più presente il detergente nei condotti.
2. Rilasciare la leva di attivazione (24).
3. Portare l'interruttore on/off (22) in posizione "0" (OFF).
4. Collegare il rubinetto dell'acqua.
5. Premere la leva di attivazione (24) dell'impugnatura a pistola (1) finché la pressione non si riduce.
6. Estrarre la spina di connessione. Avvolgere il cavo di alimentazione (17) sul supporto (18).
7. Scollegare l'apparecchio dall'alimentazione dell'acqua.

Trasporto

In questo modo si prepara l'apparecchio per arrotolarlo in sicurezza.

- Spegnerne l'apparecchio.
- Estrarre la spina di alimentazione dell'apparecchio dalla presa.
- Appendere il tubo per alta pressione (2) e il cavo di alimentazione (17) sul sostegno (4/18).
- Allentare il pedale (19) sulle rotelle pivotanti (11).

Se si desidera trasportare l'apparecchio, utilizzare l'impugnatura (5) oppure farsi aiutare da un'altra persona all'occorrenza.

Pulizia, manutenzione e conservazione

▲ AVVERTIMENTO! Scossa elettrica! Pericolo di lesioni a causa di un avviamento ac-

cidentalmente dell'apparecchio. Proteggersi durante i lavori di manutenzione e pulizia. Spegnerne l'apparecchio ed estrarre la spina di alimentazione dalla presa.

Per i lavori di riparazione e manutenzione non descritti nelle presenti istruzioni chiedere l'intervento del nostro Centro Assistenza. Usare solo componenti originali.

Pulizia

NOTA! Pericolo di danneggiamento!

Una pulizia inadeguata può danneggiare l'apparecchio. Non spruzzare mai acqua sull'apparecchio. Non pulire mai l'apparecchio sotto l'acqua corrente. Non utilizzare detersivi o solventi aggressivi. Tenere sempre pulito l'apparecchio.

Pulizia dopo il funzionamento

1. Portare l'interruttore on/off (22) in posizione "0" (OFF).
2. Estrarre la spina di connessione.
3. Tenere pulite le fessure di aerazione.
4. Pulire l'apparecchio con una spazzola morbida o un panno leggermente umido.

Pulire l'ugello

In rari casi, l'ugello (6) potrebbe essere ostruito da corpi estranei.

1. Smontare l'ugello (6).
2. Estrarre il corpo estraneo dalla parte anteriore tramite l'ago per pulizia dell'ugello (13).
3. Risciacquare l'ugello con acqua dalla parte anteriore per eliminare il corpo estraneo.

Manutenzione

L'apparecchio non richiede manutenzione.

Conservazione

Avvertenze

L'apparecchio e gli accessori vanno conservati sempre:

- puliti
- asciutti
- protetti dalla polvere
- protetti dal gelo
- fuori dalla portata dei bambini

Preparazione dell'apparecchio per la conservazione

NOTA! Il gelo danneggia l'idropulitrice ad alta pressione e i suoi accessori qualora non siano stati completamente svuotati dall'acqua.

1. Rimuovere completamente l'acqua dall'apparecchio.
 - Scollegare l'apparecchio dall'alimentazione dell'acqua.
 - Accendere l'idropulitrice ad alta pressione dall'interruttore on/off (22) per massimo 1 minuto.
 - Premere la leva di attivazione (24) sull'impugnatura a pistola (1) finché dall'impugnatura a pistola (1) o dagli accessori non fuoriesce più acqua.
 - Spegnerne l'apparecchio.
2. Rimuovere completamente l'acqua dall'accessorio.
3. Conservare tutti gli accessori in verticale, nei supporti con l'attacco rivolto verso il basso.
4. Smontare il tubo per alta pressione. Svuotare il tubo per alta pressione.
5. Conservare il tubo per alta pressione e il cavo di alimentazione negli appositi sostegni (4, 18).

Supporti accessori

- Impugnatura a pistola (1) → Sostegno (9)
- Lancia (10)/Ugello (6/7) → Sostegno (8)
- Serbatoio per detergente (27) + Ugello per schiuma (29) → Sostegno (4)

Smaltimento/rispetto dell'ambiente

Smaltire l'apparecchio, gli accessori e l'imballaggio in modo da garantirne il corretto riciclaggio nel rispetto dell'ambiente.



Gli apparecchi elettrici non devono essere smaltiti con i rifiuti domestici.

Il simbolo del contenitore di spazzatura mobile barrato indica che questo prodotto non deve essere smaltito come rifiuto urbano non differenziato al termine della sua vita utile.

Direttiva 2012/19/UE sui rifiuti di apparecchiature elettriche ed elettroniche:

Il consumatore è tenuto per legge al corretto riciclaggio nel rispetto dell'ambiente degli apparecchi elettrici ed elettronici al termine della loro vita utile. In questo modo si garantisce che vengano riciclati nel rispetto dell'ambiente e delle risorse.

A seconda del recepimento nel diritto nazionale, le possibilità sono le seguenti:

- restituzione a un punto vendita
- conferimento a un centro di raccolta ufficiale,
- restituzione al produttore/commerciante.

Tali disposizioni non contemplano gli accessori e i dispositivi ausiliari privi di componenti elettrici a corredo dell'apparecchio da smaltire.

Smaltimento del flacone del detergente

- Residui del prodotto devono essere smaltiti nel rispetto della Direttiva sui rifiuti 2008/98/CE e delle norme vigenti a livello nazionale e regionale. Per questo prodotto non è stato definito un codice rifiuti come da elenco europeo dei rifiuti perché l'assegnazione è secondaria allo scopo di impiego fatto dal consumatore. Pertanto il codice rifiuto UE deve essere stabilito previo accordi con l'addetto allo smaltimento.
- Imballaggi non contaminati possono essere conferiti nel riciclaggio.
- Imballaggi sporchi devono essere smaltiti analogamente al materiale.

Ricerca degli errori

La tabella che segue aiuta a risolvere piccoli guasti:

Problema	Possibile causa	Soluzione
L'apparecchio non si accende	Interruttore di accensione/spegnimento (22) disattivato	Verificare la posizione di accensione/spegnimento
	Manca la tensione di rete	Ispezionare la presa, il cavo di alimentazione, la spina di collegamento, il fusibile ed eventualmente farli riparare dall'elettricista.
	Fornitura di corrente difettosa	Controllare l'impianto elettrico per verificare la conformità con le indicazioni sulla targhetta
L'apparecchio non convoglia l'acqua	Presenza di bolle d'aria nell'idropulitrice ad alta pressione	Accendere l'apparecchio e azionare la leva di attivazione (24). <i>Sfiato, p. 96</i>
L'apparecchio non accumula pressione	Presenza di bolle d'aria nell'idropulitrice ad alta pressione	<i>Sfiato, p. 96</i>
	Perdita di pressione del condotto	Controllare l'alimentazione dell'acqua
Perdita dal sistema idrico	Collegamenti non montati correttamente	Spegnere l'apparecchio e staccarlo dalla rete. Collegare nuovamente l'apparecchio alla linea di acqua (vedere <i>Generare l'alimentazione d'acqua, p. 94</i>)
	Perdita dall'attacco acqua (14)	Spegnere l'apparecchio e staccarlo dalla rete. Sostituire il raccordo (16) all'attacco acqua (14) incl. anello di tenuta (v. <i>Ricambi e accessori, p. 102</i>)
Forti variazioni di pressione	Ugello standard Vario (6) sporco	Risciacquare ugello standard Vario (6) con acqua. Se necessario, pulire il foro dell'ugello con un ago apposito (13); vedere (<i>Pulizia, p. 97</i>).
	Ugello standard Vario (6) ostruito	Rimuovere ugello standard Vario (6) e assicurarsi che l'acqua fuoriesca dall'impugnatura a pistola (1) senza ostacoli.

Assistenza

Garanzia

Gentile cliente,

Il prodotto gode di una garanzia di 3 anni dalla data di acquisto. In caso di difetti del prodotto, al cliente spettano diritti legali verso il venditore del prodotto. Questi diritti le-

gali non sono limitati dalla garanzia descritta di seguito.

Condizioni di garanzia

Il termine di garanzia decorre dalla data di acquisto. Conservare lo scontrino originale in buono stato. Tale documento è necessario come prova d'acquisto. Se entro tre anni dalla data di acquisto di questo prodotto

dovessero emergere difetti di fabbricazione o del materiale, il prodotto viene a nostra discrezione ripartito o sostituito a titolo gratuito. Questa garanzia presuppone che il prodotto difettoso venga presentato entro il termine di tre anni unitamente allo scontrino d'acquisto (scontrino) con una breve descrizione del difetto e di quando si è riscontrato.

Se il difetto è coperto dalla nostra garanzia, si riceverà l'apparecchio riparato o un prodotto nuovo. Il periodo di garanzia non si rinnova con la riparazione o la sostituzione del prodotto.

Periodo di garanzia e diritti legali di reclamo per vizi

Il periodo di garanzia non viene prolungato dalla prestazione della garanzia. Ciò si applica anche ai pezzi sostituiti e riparati. Danni e difetti eventualmente presenti già al momento dell'acquisto devono essere segnalati subito dopo il disimballaggio. Le riparazioni effettuate dopo la scadenza del periodo di garanzia sono a pagamento.

Copertura della garanzia

Il prodotto è stato prodotto con cura sulla base di rigorose direttive di qualità ed è stato controllato scrupolosamente prima della consegna.

La garanzia viene prestata esclusivamente per difetti del materiale o di fabbricazione. La presente garanzia non si estende a parti del prodotto esposte a normale usura e che pertanto vengono considerate pezzi soggetti a usura (ad es. Tubo per alta pressione) oppure a danni a parti fragili (ad es. interruttore).

La garanzia decade se il prodotto è stato danneggiato, non è stato utilizzato adeguatamente o non è stato sottoposto a manutenzione. Per un impiego adeguato del prodotto occorre attenersi strettamente a tutte le istruzioni riportate nel manuale di istruzioni. Evitare assolutamente impieghi e azioni che nelle istruzioni per l'uso vengono espressamente sconsigliati o dai quali viene messo in guardia.

Il prodotto è concepito esclusivamente per l'uso privato e non è destinato a quello commerciale. La garanzia in caso di trattamento scorretto, uso di violenza e interventi non eseguiti dalla nostra filiale di assistenza autorizzata.

Procedimento in caso di intervento in garanzia

Per assicurare un rapido disbrigo del caso, si prega di attenersi alle seguenti indicazioni:

- Per tutte le richieste tenere pronti lo scontrino e il codice articolo (ad es. IAN 525916_2507) come prova d'acquisto.
- Il codice articolo è riportato sulla targhetta applicata sul prodotto, inciso sul prodotto, riportato sulla pagina iniziale delle Istruzioni per l'uso (in basso a sinistra) o sull'adesivo sul retro o il fondo del prodotto.
- Se dovessero presentarsi errori di funzionamento o altri difetti, per prima cosa mettersi in contatto **telefonticamente** oppure utilizzare il **modulo di contatto** disponibile su parkside-diy.com alla voce **Assistenza** con il Centro di assistenza indicato di seguito.
- D'intesa con il nostro Centro di assistenza, allegando la prova d'acquisto (scontrino) e indicando in cosa consiste il difetto e quando si è presentato, si potrà spedire franco di porto il prodotto registrato come difettoso all'indirizzo del servizio di assistenza che verrà comunicato. Per evitare problemi di accettazione e spese aggiuntive, utilizzare esclusivamente l'indirizzo comunicato. Assicurarsi che la spedizione non avvenga non affrancata, come merce ingombrante, per espresso o come altra spedizione speciale. Si prega di inviare il prodotto insieme a tutti gli accessori consegnati all'acquisto e di assicurarsi che l'imballaggio per il trasporto sia sufficientemente sicuro.

Servizio di riparazione

Per le riparazioni **non coperte dalla garanzia** rivolgersi al centro di assistenza, dove potrete ottenere un preventivo.

- Accettiamo solo apparecchi imballati sufficientemente e inviati a spese del cliente.
Nota: inviare l'apparecchio pulito e indicando il difetto all'indirizzo del centro di assistenza indicato.
- Non si accettano apparecchi inviati a carico del destinatario, tramite contrassegno, corriere espresso o altri invii speciali.
- Ci occuperemo di smaltire gratuitamente gli apparecchi difettosi che ci vengono spediti.

Service-Center



Assistenza Italia
 Tel.: 800 172663
 Modulo di contatto su
parkside-diy.com
IAN 525916_2507



Assistenza Malta
 Tel.: 800 65168
 Modulo di contatto su
parkside-diy.com
IAN 525916_2507

Importatore

Si tenga presente che l'indirizzo indicato di seguito non è l'indirizzo del centro di assistenza. Per prima cosa contattare il centro di assistenza summenzionato.

Grizzly Tools GmbH & Co. KG
 Stockstädter Str. 20
 63762 Großostheim
 GERMANIA
www.grizzlytools.de

Traduzione delle dichiarazioni UE di conformità originale

Prodotto: **Idropulitrice ad alta pressione**
 Modello: **PHDF 150 A1**
 Numero di serie: 000001-048200

L'oggetto della dichiarazione di cui sopra è conforme alla pertinente normativa di armonizzazione dell'Unione:

2006/42/EC • 2014/30/EU • 2000/14/EC & 2005/88/EC • 2011/65/EU & (EU) 2015/863

L'oggetto della dichiarazione di cui sopra è conforme alla direttiva 2011/65/EU del Parlamento europeo e del Consiglio dell'8 giugno 2011, sulla restrizione dell'uso di determinate sostanze pericolose nelle apparecchiature elettriche ed elettroniche.

Per garantire la conformità, sono state applicate le seguenti norme armonizzate e le norme e i regolamenti nazionali:

**EN 60335-1:2012/A15:2021 • EN 60335-2-79:2012
 EN 62233:2008 • EN IEC 63000:2018
 EN IEC 55014-1:2021 • EN IEC 55014-2:2021
 EN IEC 61000-3-2:2019/A1:2021 • EN 61000-3-3:2013/A2:2021**

In conformità con la direttiva concernenti l'emissione acustica 2000/14/EC, si conferma quanto segue: Livello di potenza acustica (L_{WA})

- misurato: 92,4 dB;
- garantito: 97 dB

Procedura di valutazione della conformità seguita secondo la 2000/14/EC, allegato V.

La presente dichiarazione di conformità è rilasciata sotto la responsabilità esclusiva del fabbricante:



Grizzly Tools GmbH & Co. KG
 Stockstädter Str. 20
 63762 Großostheim
 GERMANIA
 11.12.2025



Christian Frank
 Mandatario della documentazione

Ricambi e accessori

Pezzi di ricambio e accessori sono reperibili qui www.grizzlytools.shop. Qualora sorgessero problemi durante l'ordinazione, si prega di contattarci tramite il nostro negozio online. Per ulteriori domande, rivolgersi al: *Service-Center, p. 101*

Pos. nr.	Designazione	No. d'ordine
1	Impugnatura a pistola	91120018
2	Tubo per alta pressione, 8 m	91105606
3	Contenitore detergente con bocchetta (600 ml)	91110683
6	Ugello standard Vario	91110606
7	Fresa Turbo antisporca	91104540
10	Lancia	91110605
11	Set rotelle pivotanti	91110682
13	Ago per pulizia dell'ugello	91110572
16, 15	Raccordo (Attacco acqua), Setaccio a inserto	91110684
30	Detergente URM 500 (0,5 l)	30990010

Obsah

Úvod.....	103
Použití dle určení.....	103
Rozsah dodávky/příslušenství.....	103
Přehled.....	104
Popis funkce.....	104
Technické údaje.....	104
Bezpečnostní pokyny.....	105
Význam bezpečnostních pokynů.....	105
Piktogramy a symboly.....	105
Bezpečné uvedení do provozu přístroje.....	105
Příprava.....	109
Ovládací části.....	109
Montáž.....	109
Postavení přístroje.....	110
Vytvoření napájení vodou.....	110
Výběr nástavce.....	110
Montáž a demontáž nástavce.....	110
Provoz.....	111
Čištění s čisticím prostředkem.....	111
Zapnutí.....	111
Přerušení provozu.....	111
Odvzdušnění.....	111
Ukončení provozu.....	112
Přeprava.....	112
Čištění, údržba a skladování.....	112
Čištění.....	112
Údržba.....	112
Skladování.....	112
Likvidace/ochrana životního prostředí.....	113
Hledání chyb.....	113
Servis.....	114
Záruka.....	114
Oprávněná služba.....	115
Service-Center.....	115
Dovozce.....	115
Překlad původního EU prohlášení o shodě.....	116
Náhradní díly a příslušenství.....	116

Úvod

Blahopřejeme Vám k zakoupení Vašeho nového vysokotlakého čističe (dále jen přístroj nebo elektrický nástroj).

Vybrali jste si vysoce kvalitní přístroj. Tento přístroj byl odzkoušen během výroby na kvalitu a podroben výstupní kontrole. Funkčnost Vašeho přístroje je tím zajištěna.

Nelze vyloučit, že v jednotlivých případech se na nebo v přístroji, resp. v hadicovém potrubí nachází zbytky vody. Nejedná se o nedostatek ani o závadu a není důvod k obavám.



Návod k obsluze je součástí tohoto přístroje. Obsahuje důležité pokyny pro bezpečnost, použití a likvidaci. Přečtěte si pečlivě návod k obsluze. Seznamte se s ovládacími prvky a správným používáním přístroje. Používejte přístroj pouze tak, jak je popsáno a pro určené oblasti použití. Návod k obsluze dobře uschovejte a v případě předání přístroje třetím osobám předejte veškerou dokumentaci.

Použití dle určení

Přístroj je určen výhradně pro následující použití:

- Čištění strojů, vozidel, konstrukcí, náradí, fasád, teras, zahradního náradí atd. vysokotlakým vodním proudem.
- Dodržujte vždy specifikace výrobce objektu, který chcete vyčistit.

Jakékoliv jiné použití, které není v tomto návodu k obsluze výslovně povoleno, může vést k poškození přístroje a pro uživatele představovat vážné nebezpečí. Obsluha nebo uživatel zařízení nese zodpovědnost za nehody či škody na jiných osobách nebo jejich majetku. Přístroj je určen pro použití domácímí kutily. Není určen pro trvalé komerční využívání. V případě komerčního použití záruka zaniká. Výrobce neručí za škody způsobené nesprávným použitím nebo nesprávnou obsluhou.

Rozsah dodávky/příslušenství

Vybalte přístroj a zkontrolujte rozsah dodávky.

Obalový materiál zlikvidujte správně dle předpisů.

- Flexibilní vysokotlaký čistič
- držadlo pistole
- trubkový nástavec
- vysokotlaká hadice
- držák (vysokotlaká hadice/nádrž na čisticí prostředek s tryskou)

- držák (držadlo pistole/trubkový nástavec/Tryska)
- držák (síťový přípojovací kabel)
- opěrka (držadlo pistole/trubkový nástavec)
- nádrž na čisticí prostředek s tryskou
- Čisticí prostředek URM 500 (0,5 l)
- 4x vodící kolečko
- standardní tryska Vario
- Turbo fréza na nečistoty
- spojka (přípojka vody)
- vložka síta
- čisticí jehla na trysku
- návod k používání

Přehled

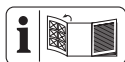

Obrázky přístroje naleznete na přední a zadní výklopné stránce.

- 1 držadlo pistole
- 2 vysokotlaká hadice
- 3 nádrž na čisticí prostředek s tryskou
- 4 držák (vysokotlaká hadice/nádrž na čisticí prostředek s tryskou)
- 5 rukojeť
- 6 standardní tryska Vario
- 7 Turbo fréza na nečistoty
- 8 držák (trubkový nástavec/Tryska)
- 9 držák (držadlo pistole)
- 10 trubkový nástavec
- 11 vodící kolečko
- 12 opěrka (držadlo pistole/trubkový nástavec)
- 13 čisticí jehla na trysku
- 14 přípojka vody
- 15 vložka síta
- 16 spojka (přípojka vody)
- 17 síťový přípojovací kabel
- 18 držák (síťový přípojovací kabel)
- 19 nožní ovládání (vodící kolečko)
- 20 vysokotlaká přípojka
- 21 závitová přípojka
- 22 zapínač/vypínač
- 23 odblokování (vysokotlaká hadice)
- 24 zapínací páčka
- 25 rychlopřípojovací zástrčka

- 26 dětská pojistka
- 27 nádrž na čisticí prostředek
- 28 otočné kolo
- 29 Pěnová tryska
- 30 Čisticí prostředek
- 31 odblokovací tlačítko

(Obr. A)

- 32 kryt vysokotlakého čističe

Popis funkce

Vysokotlaký čistič čistí vysokotlakým vodním proudem.

V případě potřeby může být také provozován s přidavkem čisticích prostředků.

Funkce ovládacích prvků naleznete v následujících popisech.

Technické údaje

Flexibilní vysokotlaký čistič .. PHDF 150 A1

Jmenovité napětí U	230 V ~, 50 Hz
Jmenovitý příkon P	2000 W
Délka síťový přípojovací kabel	5 m
Třída ochrany	□ II
Typ ochrany	IPX5
Hmotnost	8 kg
délka vysokotlaké hadice	8 m
Pracovní tlak (p)	10 MPa
Max. přípustný tlak (p_{max})	15 MPa
Max. tlak přítoku ($p_{in;max}$)	0,8 MPa
Max. přítoková teplota ($T_{in;max}$)	40 °C
Domezovací průtok (Q)	5 l/min (300 l/h)
Max. domezovací průtok (Q_{max})	7 l/min (420 l/h)
Hladina akustického tlaku (L_{pA})	79,9 dB; $K_{pA}=3,0$ dB
Hladina akustického výkonu (L_{WA})	
- změřená	92,4 dB; $K_{WA}=2,50$ dB
- zaručená	97 dB
Víbrace (a_{H1})	$\leq 2,50$ m/s ²

Hladina hluku a vibrací byla stanovena dle norem a předpisů uvedených v prohlášení o shodě.

Uvedená hodnota vibrací a uvedená hodnota emisí hluku byly změřeny pomocí standardizované zkušební metody a lze je použít k porovnání určitého elektrického nástroje s jiným nástrojem. Uvedená hodnota vibrací a uve-

dená hodnota emisí hluku mohou být použity také k předběžnému odhadu zatížení.

▲ VAROVÁNÍ! Emise vibračí a emise hluku se mohou během skutečného používání elektrického nástroje lišit od udané hodnoty v závislosti na způsobu, jakým je elektrický nástroj používán a zejména pak podle typu zpracovávaného obrobku. Dle možnosti se snažte udržet co nejnižší zatížení, způsobené vibracemi. Příkladným opatřením ke snížení vibračního zatížení je omezení pracovní doby. Přitom se musí brát v úvahu všechny části pracovního cyklu (například doby, během kterých je elektrický nástroj vypnutý, a ty, ve kterých je sice zapnutý, ale běží bez zátěže).

Bezpečnostní pokyny

V této části jsou popsána základní bezpečnostní opatření při používání přístroje.

Význam bezpečnostních pokynů

▲ NEBEZPEČÍ! Pokud tento bezpečnostní pokyn nedodržíte, dojde k nehodě. Důsledkem je vážné zranění nebo smrt.

▲ VAROVÁNÍ! Pokud tento bezpečnostní pokyn nedodržíte, dojde případně k nehodě. Mohlo by to mít za následek vážné zranění nebo smrt.

▲ UPOZORNĚNÍ! Pokud tento bezpečnostní pokyn nedodržíte, dojde k nehodě. V důsledku může dojít k drobnému nebo středně těžkému ublížení na zdraví.

OZNÁMENÍ! Pokud tento bezpečnostní pokyn nedodržíte, dojde k nehodě. V důsledku může dojít k věcnému poškození.

Piktogramy a symboly

Piktogram na přístroji



Pozor!



Přečtěte si pečlivě návod k obsluze. Seznamte se s ovládacími prvky a správným používáním přístroje.



Pozor! Je-li kabel při používání poškozen, musíte jej ihned odpojit od napájecí sítě. Také při připojení na přívod vody nebo při pokusu o odstranění netěsností musíte vytáhnout zástrčku.



Podle platných předpisů nesmí být vysokotlaký čistič nikdy provozován v síti pitné vody bez odpojovače systému. Musíte použít vhodný odpojovač systému podle normy EN 12729 typ BA.



Třída ochrany II (dvojitá izolace)



Elektrická zařízení nepatří do domácího odpadu.



Zaručená hladina akustického výkonu L_{WA} v dB.



čisticí jehla na trysku



Provozujte přístroj pouze ve stojící, nikdy ne v ležící poloze.



Vysokotlaký proud může být v případě neodborného použití nebezpečný. Proud nesmíte směřovat na osoby, zvířata, aktivní elektrická zařízení nebo samotný přístroj.

Bezpečné uvedení do provozu přístroje

Všeobecné pokyny

- Přečtěte si pečlivě návod k obsluze. Seznamte se s ovládacími prvky a správným používáním přístroje.
- Přístroj nesmí používat děti. Děti musí být pod dohledem, aby se zajis-

tilo, že si nebudou hrát s přístrojem.

Osoby s omezenými fyzickými, smyslovými nebo psychickými schopnostmi nebo s nedostatečnými zkušenostmi a vědomostmi mohou tento přístroj používat, když jsou pod dohledem jiné osoby, nebo když byli proškoleni o bezpečném používání přístroje a porozuměly nebezpečím souvisejícím s jeho použitím.

- Osoby, které nejsou obeznámeny s návodem k obsluze, nesmí přístroj používat.
- Vysokotlaké čističe smí obsluhovat pouze proškolené osoby.
- Přístroj se nesmí používat v polohách vyšších než 2000 m.
- Při výskytu poruchy nebo závady při provozu musíte přístroj okamžitě vypnout a vytáhnout elektrickou zástrčku. Pro možné příčiny poruchy: *Hledání chyby, str. 113*. Nebo se obraťte na naše servisní centrum.

- Je nutné pamatovat na to, že sám uživatel je odpovědný za úrazy nebo za ohrožení jiných osob nebo jejich majetku.
- Dodržujte ochranu proti hluku a místní předpisy.

Příprava

- Chraňte se před stříkající vodou nebo nečistotami ochrannými brýlemi a vhodným ochranným oděvem.
- Při použití vysokotlakých čističů mohou vznikat aerosoly. Vdechování aerosolů může způsobit ohrožení zdraví. V závislosti na použití může použití plně stíněných trysek (např. čističů povrchů) významně snížit emise vodných aerosolů. V závislosti na čištěném okolí používejte vhodný respirátor FFP 2 nebo ekvivalentní ochranu před vdechováním aerosolů, když není možné použít plně stíněnou trysku.
- Nepracujte s poškozeným či neúplným přístrojem ani s přístrojem, který byl upraven bez souhlasu výrobce. Před uve-

- dením do provozu nechte odborníkem zkontrolovat, zda jsou zavedena požadovaná elektrická ochranná opatření.
- Příklad se smí zapojit pouze do zásuvky, která byla instalována zkušeným elektrikářem podle normy IEC 60364-1.
 - Před použitím vždy zkontrolujte připojovací a prodlužovací kabel, jestli na nich nejsou známky poškození či zestárnutí. Pokud kabel při používání poškozen, je nutné jej ihned odpojit od napájecí sítě, **NEDOTÝKEJTE SE VEDENÍ, DOKUD NENÍ ODPOJENO OD SÍTĚ**. Příklad nepoužívejte, pokud je poškozeno nebo opotřebené vedení.
 - Pokud je síťový připojovací kabel tohoto přístroje poškozen, musí jej vyměnit výrobce, jeho zákaznická služba nebo podobně kvalifikovaná osoba, aby se zamezilo nebezpečí. obraťte se na servisní středisko.
 - Příklad zapojte pouze do zásuvky s proudovým chráničem s jmenovitým chybovým proudem max. 30 mA.
 - Používejte pouze prodlužovací vedení, která jsou určena pro venkovní použití. Připojení musí být suché a musí ležet nad zemí. Doporučujeme k tomu použít kabelový buben, který udržuje zásuvku minimálně 60 mm nad zemí.
 - Prodlužovací vedení musí mít průřez nejméně $2 \times 2,5 \text{ mm}^2$.
 - Vysokotlaké hadice, armatury a spojky jsou důležité pro bezpečnost přístroje. Používejte pouze výrobcem doporučené vysokotlaké hadice, armatury a spojky.
 - Neuvádějte přístroj do provozu, jestliže je poškozené nebo netěsné elektrické připojovací vedení, přívod vody nebo jiné důležité součásti, jako je vysokotlaká hadice nebo stříkací pistole.
 - Příklad používejte pouze nastojato a na pevném rovném povrchu.

- Přístroj nikdy nepoužívejte, pokud jsou v blízkosti děti nebo zvířata. Osoby v blízkosti musí nosit ochranný oděv.

Provoz

- Budte pozorní, dbejte na své počínání a při práci se řiďte zdravým rozumem. Přístroj nepoužívejte, pokud jste unaveni nebo pod vlivem drog, alkoholu nebo léků.
- Vysokotlaký proud může být v případě neodborného použití nebezpečný. Proud nesmíte směřovat na osoby, zvířata, aktivní elektrická zařízení nebo samotný přístroj.
- K čištění oděvu nebo obuvi nemiřte proudem na sebe ani na jiné osoby.
- Když se dostanete do kontaktu s čisticím prostředkem, opláchněte se dostatečným množstvím vody.
- Při vytahování zástrčky ze zásuvky ani při tažení přístroje netahejte za elektrické připojovací vedení. Síťový připojovací kabel chraňte před horkem, olejem a ostrými hranami.
- Nebezpečí výbuchu – nerozstříkujte hořlavé kapaliny.
- Přístroj nepoužívejte v blízkosti vznětlivých kapalin nebo plynů. Při nedodržování hrozí nebezpečí požáru nebo výbuchu.
- Přístroj nikdy nepřenašejte, když je pohon v chodu.
- Přístroj vypněte a vytáhněte připojovací zástrčku ze zásuvky. Ujistěte se, zda se všechny pohyblivé díly zcela zastavily
 - vždy při opuštění přístroje;
 - před výměnou příslušenství;
 - před povolením zablokování nebo odstraněním ucpání;
 - před kontrolou, čištěním nebo prací na přístroji..
- Když přístroj začne neobvykle silně vibrovat, je nutná jeho okamžitá kontrola :
 - zjistěte poškození,

- vyměňte poškozené díly,
- obraťte se na servisní středisko.

Čištění, údržba a skladování

- Před dlouhodobým odstavením přístroje nechte motor vychladnout.
- Vyměňte opotřebované nebo poškozené díly. Používejte výhradně originální náhradní díly a příslušenství. Při použití cizích dílů dojde k okamžité ztrátě nároku na záruku.
- Otevření přístroje musí provést pouze autorizovaný kvalifikovaný elektrikář. V případě opravy se vždy obraťte na naše servisní středisko.
- Vypněte pohon, odpojte přístroj od napájení proudem a nechte přístroj vychladnout, když se přístroj zastaví za účelem čištění, nastavení, skladování nebo výměny příslušenství.
- S přístrojem zacházejte pečlivě a udržujte jej v čistotě.

- Přístroj uchovávejte mimo dosah dětí.



Příprava

▲ VAROVÁNÍ! Nebezpečí zranění v důsledku neúmyslného spuštění přístroje. Připojovací zástrčku zapojte do zásuvky až tehdy, když je přístroj zcela připraven k použití.

Ovládací části

Před prvním uvedením přístroje do provozu se seznamte s ovládacími částmi.

držadlo pistole (1)

- **zapínací páčka (24)**
 - Vytažení zapínací páčky: Aktivuje vysokotlaký proud
 - Uvolnění zapínací páčky: Deaktivuje vysokotlaký proud
- **dětská pojistka (26)** (při pohledu zezadu)
 - ← Zapínací páčka je zajištěná .
 - Můžete zatáhnout za zajišťovací páčku .

▲ VAROVÁNÍ! Nebezpečí poranění vysokotlakým proudem! Při každém přerušení práce zajistěte zapínací páčku.

- **odblokování (23)**

Stisknutí: demontujte rychlopřipojovací zástrčku (25) vysokotlaké hadice (2) z držadla pistole (1)

Montáž

namontujte držák a vodící kolečka

Stav při dodání

- držák (4/8/9/18) (nenamontováno)
- opěrka (12) (nenamontováno)
- 4x vodící kolečko (11) (nenamontováno)

Postup (Obr. A)

1. Nasuňte držák (8/9) pro nástavec/trysku/držadlo pistole a opěrku (12) do upnutí bočně na krytu vysokotlakého čističe (32).
2. Nasuňte zbývající držáky (4/18) do odpovídajících upnutí na krytu vysokotlakého čističe (32).
3. Nasadte vodící kolečka (11) do upnutí na spodní straně krytu vysokotlakého čističe (32).
Vodící kolečka slyšitelně zaklapnou.

Postavení přístroje

1. Postavte přístroj na rovný pevný povrch.
2. Zastrčte závitovou přípojku (21) na vysokotlaké hadici (2) do vysokotlaké přípojky (20) přístroje. Upevněte přípojku pomocí převlečné matice.
3. Zastrčte rychlopřípojovací zástrčku (25) na vysokotlaké hadici do vysokotlaké přípojky na držadle pistole (1).
4. Zkontrolujte, zda je rychlopřípojovací zástrčka (25) pevně namontována na držadle pistole (1).

Vytvoření napájení vodou

Podmínky

- Přívodní hadice: Zahradní hadice s namontovanou rychlopřípojku s adaptérem na zahradní hadici (není součástí dodávky); Ø 13 mm (½"); délka mezi 5 m a 30 m
- Minimální čerpací výkon: 5 l/min (300 l/h)
- **Odpojovač systému**
Odpojovač systému (omezovač zpětného toku) zabraňuje zpětnému toku vody a čistícího prostředku do potrubí pitné vody.
 - Podle platných předpisů se vysokotlaký čistič nikdy nesmí provozovat v síti pitné vody bez odpojovače systému. Musíte použít vhodný odpojovač systému podle normy EN 12729 typ BA.
 - Voda, která protekla odpojovačem systému, není klasifikována jako pitná.
 - Odpojovač systému je k dispozici v odborných prodejnách.

Postup

1. Zastrčte vložku síta (15) do přípojky vody (14).
2. Namontujte spojku (16) na přípojku vody (14).
3. Namontujte rychlopřípojku s adaptérem na zahradní hadici na přívodní hadici.
4. Připojte přívodní hadici na přívod vody.
5. Odvzdušněte přívodní hadici: Otevřete přívod vody, dokud voda nevytéká z druhého konce přívodní hadice bez bublin. Zavřete přívod vody.
6. Zapojte rychlopřípojku s adaptérem na zahradní hadici do přívodní hadice se spojkou (16).

Výběr nástavce

standardní tryska Vario (6)

Špička je otočná.

Ovládací části

- vějířový proud Vario (směr otáčení při pohledu ze zadu)



↻ široký proud



↻ úzký proud; bodový proud

Turbo fréza na nečistoty (7)



Rotující proud vody je vhodný pro práci s nízkou spotřebou vody.

Montáž a demontáž nástavce

Montáž trysky (6/7)

1. Namontujte trubkový nástavec (10) na držadlo pistole (1) (bajonetový uzávěr: zastrčit, zatlačit a otočit).
2. Nasadte nástavec na trubkový nástavec (10).
Nástavec zaskočí.

Demontáž trysky (6/7)

1. Stiskněte a podržte stisknuté odblokovací tlačítko (31) na předním konci trubkového nástavce (10).
2. Vytáhněte nástavec z trubkového nástavce (10).
3. Odmontujte trubkový nástavec (10) z držadla pistole (1) (bajonetový uzávěr: tlačit, otočit a tahat).

Montáž nádrží na čisticí prostředek s tryskou (3)

1. Odmontujte trubkový nástavec (10) z držadla pistole (1) (bajonetový uzávěr: tlačit, otočit a tahat).
2. Namontujte nástavec na držadlo pistole (1) (bajonetový uzávěr: zastrčit, zatlačit a otočit).

Demontáž nádrží na čisticí prostředek s tryskou (3)

1. Odmontujte nástavec z držadla pistole (1) (bajonetový uzávěr: tlačit, otočit a tahat).

Provoz

Čištění s čisticím prostředkem

Požadavky na čisticí prostředek

- Tento přístroj byl vyvinut pro použití s neutrálním čisticím prostředkem na bázi biologicky odbouratelných aniontových povrchově aktivních látek.
- Použití jiných čisticích prostředků nebo chemikálií může ovlivnit bezpečnost přístroje a způsobit poškození. Na tato poškození přístroje se nevztahuje záruka.
- Čisticí přípravek můžete zakoupit prostřednictvím našeho on-line obchodu (*Náhradní díly a příslušenství, str. 116*).

Podmínky

- Nádrž na čisticí prostředek je naplněná čisticím prostředkem.

Plnění/vyprázdnění nádrže na čisticí prostředek (27)

1. Vyšroubujte pěnovou trysku (29) z nádrže na čisticí prostředek (27).
2. Naplňte, resp. vyprázdněte nádrž na čisticí prostředek (27).
3. Pěnovou trysku (29) opět našroubujte na nádrž na čisticí prostředek (27).

Zapnutí

⚠ VAROVÁNÍ! Netěsný vodní systém může způsobit úraz elektrickým proudem! Uvedte zapínač/vypínač (22) do polohy „0“ (VYP). Vytáhněte přípojovací zástrčku. Začněte opět s vytvořením připojení k vodě, (viz *Vytvoření napájení vodou, str. 110*).

⚠ VAROVÁNÍ! Přístroj smíte provozovat pouze ve svislé poloze! Když přístroj spadne, hrozí nebezpečí úrazu elektrickým proudem. Uvedte zapínač/vypínač (22) do polohy „0“ (VYP). Vytáhněte přípojovací zástrčku. Teprve nyní uvedte přístroj zpět do svislé polohy. Pro vlastní bezpečnost počkejte asi pět minut, než znovu připojíte elektrickou přípojku.

⚠ VAROVÁNÍ! Nevhodná prodlužovací vedení mohou být nebezpečná! Používejte pouze prodlužovací vedení, která jsou určena pro venkovní použití. Připojení musí být suché a musí ležet nad zemí. Doporučujeme k tomu použít kabelový buben, který udržuje zásuvku minimálně 60 mm nad zemí.

1. Ujistěte se, zda je zapínač/vypínač (22) v poloze „0“ (VYP).



2. Postavte přístroj do svislé polohy.
3. Zapojte přípojovací zástrčku do zásuvky s proudovým chráničem.
Pravou část držáku síťového přípojovacího kabelu při pohledu zezadu (18) lze otáčet. Tak můžete síťový přípojovací kabel (17) snadno vyjmout.
4. **OZNÁMENÍ!** Chod nasucho způsobí poškození přístroje. Neprovozujte přístroj se zavřeným vodovodním kohoutkem. Otevřete úplně vodovodní kohoutek.
5. Uvedte zapínač/vypínač (22) do polohy „I“ (ZAP).
Motor se krátce spustí, dokud se nevytvoří potřebný tlak. Poté se motor zastaví.
6. **⚠ VAROVÁNÍ!** Dávejte pozor na sílu zpětného nárazu vystupujícího proudu vody. Můžete poranit sebe nebo jiné osoby. Dbejte na bezpečný postoj. Držte pevně a správně držadlo pistole (1). Stiskněte zapínací páčku (24) držadla pistole (1).
Tryska pracuje s tlakem a motor se spustí. Když zapínací páčku (24) pustíte, motor se zastaví. Vysoký tlak v systému zůstane udržován.

Přerušení provozu

Upozornění

- Nožním ovládním (19) na vodicích kolečkách (11) lze vysokotlaký čistič zajistit proti pojiždění.

Postup

1. Pustte zapínací páčku (24) držadla pistole (1).
 2. Když odkládáte držadlo pistole: Zajistěte zapínací páčku dětskou pojistkou (26) (pohled zezadu).
← Zapínací páčka je zajištěná .
→ Můžete zatáhnout za zapínací páčku .
- ⚠ VAROVÁNÍ!** Nebezpečí poranění vysokotlakým proudem! Při každém přerušení práce zajistěte zapínací páčku.
3. Při delších pracovních přestávkách: Uvedte zapínač/vypínač (22) do polohy „0“ (VYP).

Odvzdušnění

Odvzdušnění přívodní hadice

1. Zavřete vodovodní kohoutek.
2. Odpojte přívodní hadici od přístroje.

3. Dále viz *Vytvoření napájení vodou*, str. 110

Odvzdušnění přístroje

1. Uvedte zapínač/vypínač (22) do polohy „I“ (ZAP).
2. Počkejte, až klesne tlak a zastaví se motor.
3. Uvedte zapínač/vypínač (22) do polohy „0“ (VYP).
4. Stiskněte zapínací páčku (24) držadla pistole (1), dokud neklesne tlak.
5. Opakujte tyto kroky tolikrát, dokud v přístroji není žádný vzduch.

Ukončení provozu

1. Po práci s čistícími prostředky:
 - Vyprázdněte nádrž na čistící prostředek (27).
 - Vyláchněte přístroj čistou vodou, dokud ve vedeních není žádný čistící prostředek.
2. Pusťte zapínací páčku (24).
3. Uvedte zapínač/vypínač (22) do polohy „0“ (VYP).
4. Zavřete vodovodní kohoutek.
5. Stiskněte zapínací páčku (24) držadla pistole (1), dokud neklesne tlak.
6. Vytáhněte přípojovací zástrčku. Naviňte síťový přípojovací kabel (17) na držák (18).
7. Odpojte přístroj od přípojky vody.

Přeprava

K bezpečnému pojiždění připravíte přístroj takto.

- Vypněte přístroj.
- Vytáhněte zástrčku konektoru zařízení ze zásuvky.
- Zavěste vysokotlakou hadici (2) a síťový přípojovací kabel (17) na držák (4/18).
- Uvolněte nožní ovládání (19) na vodičích kolečkách (11).

Pokud chcete přístroj přenášet, použijte rukojeť (5) nebo příp. požádejte o pomoc druhou osobu.

Čištění, údržba a skladování

▲ VAROVÁNÍ! Nebezpečí úrazu elektrickým proudem! Nebezpečí zranění v důsledku neúmyslného spuštění přístroje. Chraňte se při

údržbě a čištění. Vypněte přístroj a vytáhněte síťovou zástrčku ze zásuvky.

Opravné a údržbářské práce, které nejsou popsány v tomto návodu k obsluze, přenechte našemu servisnímu centru. Používejte pouze originální náhradní díly.

Čištění

OZNÁMENÍ! Nebezpečí poškození! Při nesprávném čištění může dojít k poškození přístroje. Nikdy přístroj neostříkujte vodou. Přístroj nečistěte pod tekoucí vodou. Nepoužívejte drsné čistící prostředky ani rozpouštědla.

Přístroj udržujte vždy v čistém stavu.

Po provozu vyčistěte

1. Uvedte zapínač/vypínač (22) do polohy „0“ (VYP).
2. Vytáhněte přípojovací zástrčku.
3. Větrací šterbiny udržujte čisté a volné.
4. Přístroj čistěte měkkým kartáčem nebo mírně navlhčeným hadříkem.

Čištění trysky

Zřídka se tryska (6) může ucpat cizím tělesem.

1. Odmontujte trysku (6).
2. Odstraňte cizí těleso zepředu pomocí čistící jehly na trysku (13).
3. Pro odstranění cizích těles vyláchněte trysku zepředu vodou.

Údržba

Přístroj je bezúdržbový.

Skladování

Upozornění

Přístroj a příslušenství skladujte vždy:

- čisté
- suché
- chráněné před prachem
- chráněné proti mrazu
- mimo dosah dětí

Příprava přístroje ke skladování

OZNÁMENÍ! Vysokotlaký čistič a příslušenství se zničí mrazem, když se z nich úplně nevypustí voda.

1. Z přístroje vylijte veškerou vodu.
 - Odpojte přístroj od přípojky vody.
 - Vysokotlaký čistič zapněte zapínačem/vypínačem (22) maximálně na 1 minutu.

- Stiskněte zapínací páčku (24) na držadle pistole (1), dokud nepřestane vytékat voda z držadla pistole (1) nebo z nástavců.
 - Vypněte přístroj.
2. Z příslušenství vylijte všechnu vodu.
 3. Všechny nástavce skladujte ve svislé poloze v držácích, s přípojkou směrem dolů.
 4. Odmontujte vysokotlakou hadici. Vyprázdněte vysokotlakou hadici.
 5. Skladujte vysokotlakou hadici a elektrické připojovací vedení v určených držácích (4, 18).

Držák příslušenství

- držadlo pistole (1) → držák (9)
- trubkový nástavec (10)/Tryska (6/7) → držák (8)
- nádrž na čisticí prostředek (27) + Pěnová tryska (29) → držák (4)

Likvidace/ochrana životního prostředí

Přístroj, příslušenství a balení zlikvidujte ekologickou recyklací.



Elektrická zařízení nepatří do domácího odpadu.

Symbol přeškrtnuté popelnice na kolečkách znamená, že tento výrobek nesmí být po

skončení své životnosti likvidován jako netříděný komunální odpad.

Směrnice 2012/19/EU o odpadních elektrických a elektronických zařízeních (OEEZ):

Spotřebitelé jsou ze zákona povinni recyklovat elektrická a elektronická zařízení na konci jejich životnosti způsobem šetrným k životnímu prostředí. Tímto způsobem je zajištěna recyklace šetrná k životnímu prostředí a šetřící zdroje.

V závislosti na tom, jak je vše implementováno ve vnitrostátním právu, máte následující možnosti:

- vrátit v prodejně,
- odevzdat na oficiálním sběrném místě,
- zaslat zpět výrobci/distributorovi.

Tento stav se netýká příslušenství starých přístrojů a pomocných prostředků bez elektrických součástí.

Likvidace lahvičky čisticího prostředku

- Zbytky produktu je nutno likvidovat v souladu se směrnicí o odpadech 2008/98/ES a národními a regionálními předpisy. U tohoto produktu nelze specifikovat žádný kód odpadu podle Evropského katalogu odpadů (AVV), protože pouze účel použití spotřebitelem umožňuje jeho přiřazení. Kód odpadu je třeba určit v rámci EU po konzultaci s likvidační společností.
- Nekontaminované obaly lze recyklovat.
- Obaly, které nelze vyčistit, se musí zlikvidovat stejným způsobem jako výrobek.

Hledání chyb

Následující tabulka Vám pomůže odstranit malé poruchy:

Problém	Možná příčina	Odstranění chyb
Přístroj se nespustí	Zapínač/vypínač (22) je vypnutý	Zkontrolujte polohu zapínače/vypínače
	Chybí síťové napětí	Zkontrolujte zásuvku, síťový připojovací kabel, připojovací zástrčku, pojistku, v případě potřeby je nechte opravit kvalifikovaným elektrikářem.
	Vadný elektrický přívod	Zkontrolujte elektrické zařízení, jestli odpovídá údajům na typovém štítku
Přístroj nečerpá vodu	Vzduchové bublinky ve vysokotlakovém čističi	Zapněte přístroj a stiskněte pistolovou rukojeť (24).
		<i>Odvzdušnění, str. 111</i>

Problém	Možná příčina	Odstranění chyb
Přístroj nemá tlak	Vzduchové bublinky ve vysokotlakém čističi	<i>Odvzdušnění, str. 111</i>
	Pokles tlaku ve vedení	Zkontrolujte přívod vody
Netěsný vodní systém	Připojení nejsou namontovaná správně	Vypněte přístroj a odpojte jej od elektrické sítě. Opět připojte přístroj k přípojkám vody (viz <i>Vytvoření napájení vodou, str. 110</i>)
	Přípojka vody (14) netěsní	Vypněte přístroj a odpojte jej od elektrické sítě. Vyměňte spojku (16) na přípojce vody (14) vč. těsnicího kroužku (viz <i>Náhradní díly a příslušenství, str. 116</i>)
Silné kolísání tlaku	Standardní vario tryska (6) je znečištěná	Vypláchněte standardní vario trysku (6) vodou. V případě potřeby vyčistěte otvor trysky čisticí jehlou na trysku (13; viz <i>Čištění, str. 112</i>).
	standardní vario tryska (6) je ucpaná	Vyjměte standardní vario trysku (6) a ujistěte se, že voda může nerušeně unikat z držáka pistole (1).

Servis

Záruka

Vážení zákazníci, na tento výrobek získáváte záruku 3 let od data zakoupení. V případě závad na tomto výrobku máte nárok na zákonná práva vůči prodejci tohoto výrobku. Tato zákonná práva nejsou omezena níže uvedenou zárukou.

Záruční podmínky

Záruční doba začíná datem nákupu. Dobře uschovejte originální pokladní doklad. Tento doklad je potřebný jako doklad o koupi. Dojde-li k vadě materiálu nebo výrobní vadě během tří let od data nákupu tohoto výrobku, opravíme nebo vyměníme Vám výrobek podle našeho uvážení zdarma. Toto záruční plnění vyžaduje, aby vadný výrobek a doklad o koupi (pokladní doklad) byly předloženy během tříleté lhůty a bylo stručně písemně popsáno, o jakou závadu se jedná a kdy k ní došlo.

Pokud je vada kryta naší zárukou, obdržíte zpět opravený nebo nový výrobek. S opravou nebo výměnou výrobku nezačne plynout nová záruční doba.

Záruční doba a zákonné nároky z vad

Záruční doba se záručním plněním neprodlouží. To platí také pro vyměněné a opravené díly. Jakákoli poškození nebo vady, které se již v době nákupu vyskytly, je nutné nahlásit ihned po vybalení. Opravy provedené po uplynutí záruční doby jsou za poplatek.

Rozsah záruky

Výrobek byl pečlivě vyroben podle přísných směrnic pro jakost a před dodáním pečlivě zkontrolován.

Záruční plnění platí pro vady materiálu nebo výrobní vady. Tato záruka se nevztahuje na díly výrobku, které jsou vystaveny běžnému opotřebení, a lze je proto považovat za opotřebitelné součásti (např. vysokotlaká hadice) nebo za poškození křehkých částí (např. spínač).

Tato záruka zaniká, pokud je výrobek poškozen, nesprávně používán nebo není udržován. Pro správné používání výrobku se musí přesně dodržovat všechny pokyny uvedené v návodu k obsluze. Je nutné se bezpodmínečně vyvarovat použití a jednání, které nejsou v tomto návodu k obsluze doporučovány nebo před nimiž se varuje.

Výrobek je určen pouze pro soukromé použití a není určen ke komerčnímu používání. Záruka zaniká v případě hrubého a nesprávného

zacházení, použití násilí a zásahů, které nebyly provedeny naší autorizovanou servisní pobočkou.

Vyřízení v záručním případě

V zájmu rychlého zpracování Vašeho požadavku postupujte podle následujících pokynů:

- Pro všechny dotazy si připravte doklad o koupi a číslo položky (např. IAN 525916_2507) jako doklad o nákupu.
- Číslo položky naleznete na typovém štítku na výrobku, na rytině na výrobku, na titulní straně návodu k obsluze (vlevo dole) nebo na nálepce na zadní nebo spodní straně výrobku.
- Pokud se vyskytnou funkční chyby nebo jiné závady, nejprve kontaktujte níže uvedené servisní středisko **telefonicky** nebo použijte náš **kontaktní formulář**, který najdete na stránkách *parkside-diy.com* v kategorii **Servis**.
- Po konzultaci s naším servisním střediskem můžete bezplatně zaslat vadný výrobek na adresu služby, kterou jste obdrželi, s příloženým dokladem o koupi (účtenkou), s uvedením povahy vady a kdy k ní došlo. K zamezení problémů s přijetím a dalším nákladům je bezpodmínečně nutné používat pouze adresu, která Vám byla oznámena. Ujistěte se, že zásilka není zaslaná nevyplaceně, není objemným zbožím, expresem nebo jiným speciálním nákladem. Zašlete výrobek včetně veškerého příslušenství dodaného při nákupu a

zajistěte, aby přepravní obal byl dostatečně bezpečný.

Oprávérenská služba

Pro opravy, **kteé nepodléhají záruce**, se obraťte na servisní středisko. Tam Vám rádi poskytneme odhad nákladů.

- Můžeme přijímat pouze přístroje, které byly při zaslání dostatečně zabaleny a ofrankovány.
Upozornění: Zašlete Váš přístroj vyčištěný a s odkazem na závadu na adresu uvedenou v servisním středisku.
- Nepřijmou se přístroje zaslané neoprávněně, přístroje zaslané jako objemné zboží nebo expres zaslané přístroje nebo přístroje odeslané jinou speciální dopravou.
- Vaše odeslané vadné přístroje zlikvidujeme bezplatně.

Service-Center



Servis Česko

Tel.: 8000 23611

Kontaktní formulář na

parkside-diy.com

IAN 525916_2507

Dovozce

Upozorňujeme, že následující adresa není servisní adresou. Nejprve kontaktujte výše uvedené servisní středisko.

Grizzly Tools GmbH & Co. KG

Stockstädter Str. 20

63762 Großostheim

NĚMECKO

www.grizzlytools.de

Překlad původního EU prohlášení o shodě

Výrobek: **Vysokotlaký čistič**

Model: **PHDF 150 A1**

Sériové číslo: 000001-048200

Výše popsaný předmět prohlášení je ve shodě s příslušnými harmonizačními právními předpisy Unie:

2006/42/EC • 2014/30/EU • 2000/14/EC & 2005/88/EC • 2011/65/EU & (EU) 2015/863

Výše popsaný předmět prohlášení je ve shodě se směrnicí Evropského parlamentu a Rady 2011/65/EU ze dne 8. června 2011 o omezení používání některých nebezpečných látek v elektrických a elektronických zařízeních.

Pro zajištění shody byly použity následující harmonizované normy a národní normy a předpisy:

**EN 60335-1:2012/A15:2021 • EN 60335-2-79:2012
EN 62233:2008 • EN IEC 63000:2018
EN IEC 55014-1:2021 • EN IEC 55014-2:2021
EN IEC 61000-3-2:2019/A1:2021 • EN 61000-3-3:2013/A2:2021**

V souladu se směrnicí 2000/14/EC týkající se emisí hluku se potvrzuje následující:
Hladina akustického výkonu (L_{WA})

- změřená: 92,4 dB;

- zaručená: 97 dB

Použitý postup posuzování shody podle 2000/14/EC, příloha V.

Toto prohlášení o shodě vydal na vlastní odpovědnost výrobce:



Grizzly Tools GmbH & Co. KG
Stockstädter Str. 20
63762 Großostheim
NĚMECKO
11.12.2025

Christian Frank
Zplnomocněný zástupce dokumentace

Náhradní díly a příslušenství

Náhradní díly a příslušenství jsou k dostání na webových stránkách

www.grizzlytools.shop. Pokud máte problémy při objednání, kontaktujte nás prostřednictvím našeho online obchodu. V případě dalších dotazů se obraťte na: *Service-Center, str. 115*

Poz. č.	Název	Obj. č.
1	držadlo pistole	91120018
2	vysokotlaká hadice, 8 m	91105606
3	nádrž na čisticí prostředek s tryskou (600 ml)	91110683
6	standardní tryska Vario	91110606
7	Turbo fréza na nečistoty	91104540
10	trubkový nástavec	91110605
11	sada vodicích koleček	91110682
13	čisticí jehla na trysku	91110572
16, 15	spojka (přípojka vody), vložka síta	91110684
30	Čisticí prostředek URM 500 (0,5 l)	30990010

Obsah

Úvod.....	117
Používanie na určený účel.....	117
Rozsah dodávky/Príslušenstvo.....	117
Prehľad.....	118
Opis funkcie.....	118
Technické údaje.....	118
Bezpečnostné pokyny.....	119
Význam bezpečnostných pokynov.....	119
Piktogramy a symboly.....	119
Bezpečné uvedenie prístroja do prevádzky.....	119
Príprava.....	123
Ovládacie prvky.....	123
Montáž.....	124
Umiestnenie prístroja.....	124
Pripojenie napájania vodou.....	124
Výber nastavca.....	124
Montáž a demontáž nastavca.....	124
Prevádzka.....	125
Čistenie s čistiacim prostriedkom.....	125
Zapnutie.....	125
Prerušenie prevádzky.....	126
Odvzdušnenie.....	126
Ukončenie prevádzky.....	126
Preprava.....	126
Čistenie, údržba a skladovanie.....	126
Čistenie.....	126
Údržba.....	127
Skladovanie.....	127
Likvidácia/ochrana životného prostredia.....	127
Vyhľadávanie chýb.....	128
Servis.....	128
Garancia.....	128
Opravný servis.....	129
Service-Center.....	129
Importér.....	130
Preklad originálneho vyhlásenia o zhode EÚ.....	130
Náhradné diely a príslušenstvo.....	130

Úvod

Srdečné blahoželanie ku kúpe vášho nového vysokotlakového čističa (v nasledujúcej časti nazývanej prístroj alebo elektrické náradie).

Rozhodli ste sa tým pre vysoko kvalitný prístroj. Tento prístroj bol počas výroby skontrolovaný vzhľadom na kvalitu a podrobný výrobný kontrolu. Tým je zabezpečená funkčná schopnosť prístroja.

Nedá sa vylúčiť, že sa v jednotlivých prípadoch na alebo v prístroji, resp. v hadicových vedeniach nenachádzajú zvyškové množstvá vody. Nejde o nedostatok alebo poruchu a nie je dôvod k znepokojeniu.



Návod na obsluhu je súčasťou tohto prístroja. Obsahuje dôležité pokyny pre bezpečnosť, používanie a likvidáciu. Starostlivo si prečítajte návod na obsluhu. Oboznámte sa s ovládacími dielmi a správnym používaním prístroja. Prístroj používajte iba ako je opísané a na uvedené oblasti použitia. Návod na obsluhu si dobre uschovajte a pri odovzdávaní prístroja tretej osobe dodajte tiež všetky podklady.

Používanie na určený účel

Prístroj je určený výlučne na nasledujúce používanie:

- Čistenie strojov, vozidiel, stavebných objektov, nástrojov, fasád, terás, záhradného náradia atď. vysokotlakovým prúdom vody.
Dodržiavajte tiež údaje výrobcu čisteného objektu.

Každé iné používanie, ktoré nie je v tomto návode na obsluhu výslovne povolené, môže predstavovať vážne nebezpečenstvo pre používateľa a viesť k škodám na prístroji. Obsluhujúca osoba alebo používateľ je zodpovedný za zranenia iných ľudí alebo poškodenia ich majetku. Prístroj je určený na použitie pre domáчих majstrov. Nie je koncipovaný na trvalé komerčné nasadenie. Pri komerčnom používaní záruka zaniká. Výrobca neručí za škody, ktoré vzniknú v dôsledku používania v rozpore s určením alebo nesprávnej obsluhy.

Rozsah dodávky/Príslušenstvo

Vybalte prístroj a skontrolujte rozsah dodávky.

Obalový materiál riadne zlikvidujte.

- Flexibilný vysokotlakový čistič
- Držadlo pištole
- Prívodná trubica

- Vysokotlaková hadica
- držiak (Vysokotlaková hadica/Nádoba na čistiaci prostriedok s dýzou)
- držiak (Držadlo pištole/Prívodná trubica/Tryska)
- držiak (sieťový pripojovací kábel)
- Podložka (Držadlo pištole/Prívodná trubica)
- Nádoba na čistiaci prostriedok s dýzou
- Čistiaci prostriedok URM 500 (0,5 l)
- 4x Otočné koliesko
- Štandardná vario dýza
- Turbo fréзка na nečistoty
- Spojka (Pripojka vody)
- Sitko
- Ihla na čistenie dýz
- návod na použitie

Prehľad

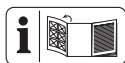

Obrázky prístroja nájdete na prednej a zadnej vyklápacej strane.

- 1 Držadlo pištole
- 2 Vysokotlaková hadica
- 3 Nádoba na čistiaci prostriedok s dýzou
- 4 držiak (Vysokotlaková hadica/Nádoba na čistiaci prostriedok s dýzou)
- 5 držadlo
- 6 Štandardná vario dýza
- 7 Turbo fréзка na nečistoty
- 8 držiak (Prívodná trubica/Tryska)
- 9 držiak (Držadlo pištole)
- 10 Prívodná trubica
- 11 Otočné koliesko
- 12 Podložka (Držadlo pištole/Prívodná trubica)
- 13 Ihla na čistenie dýz
- 14 Pripojka vody
- 15 Sitko
- 16 Spojka (Pripojka vody)
- 17 sieťový pripojovací kábel
- 18 držiak (sieťový pripojovací kábel)
- 19 Ovládaci prvok (Otočné koliesko)
- 20 Vysokotlaková pripojka
- 21 Závitová pripojka
- 22 zapínač/vypínač
- 23 Odblokovanie (Vysokotlaková hadica)

- 24 Zapínacia páčka
- 25 Rýchlopripojovacia zástrčka
- 26 detská poistka
- 27 Nádržka čistiaceho prostriedku
- 28 otočné koliesko
- 29 Penová hubica
- 30 Čistiaci prostriedok
- 31 Uvoľňovacie tlačidlo

(Obr A)

- 32 Teleso vysokotlakového čističa

Opis funkcie

Vysokotlakový čistič vysokotlakovým prúdom vody.

V prípade potreby je ho možné prevádzkovať aj s pridaním čistiaceho prostriedku.

Funkcia prvkov obsluhy je uvedená v nasledujúcich opisoch.

Technické údaje

Flexibilný vysokotlakový čistič

.....	PHDF 150 A1
Menovité napätie U	230 V ~, 50 Hz
Menovitý výkon P	2000 W
Dĺžka sieťový pripojovací kábel	5 m
Trieda ochrany	□ II
Druh ochrany	IPX5
Hmotnosť	8 kg
Dĺžka vysokotlakovej hadice	8 m
Pracovný tlak (p)	10 MPa
Max. dovolený tlak (p_{max})	15 MPa
Max. prítokový tlak ($p_{in,max}$)	0,8 MPa
Max. prítoková teplota ($T_{in,max}$)	40 °C
Dimenzované prietokové množstvo (Q)	5 l/min (300 l/h)
Max. dimenzované prietokové množstvo (Q_{max})	7 l/min (420 l/h)
Hladina akustického tlaku (L_{pA})	79,9 dB; $K_{pA}=3,0$ dB
Hladina akustického výkonu (L_{WA})	
– odmeraná	92,4 dB; $K_{WA}=2,50$ dB
– zaručená	97 dB
Vibrácie (a_H)	$\leq 2,50$ m/s ²

Hodnoty hluku a vibrácií boli stanovené podľa noriem a ustanovení uvedených vo vyhlásení o zhode.

Uvedené celkové hodnoty vibrácií a uvedené hodnoty emisií hluku boli merané podľa

normovaného skúšobného postupu a môžu sa použiť na porovnanie jedného elektrického náradia s druhým. Uvedené celkové hodnoty vibrácií a uvedené hodnoty emisií hluku sa môžu použiť tiež na predbežný odhad zaťaženia.

VAROVANIE! Emisie vibrácií a hluku sa môžu počas skutočného používania elektrického náradia odlišovať od uvedených hodnôt, v závislosti od druhu a spôsobu, akým sa elektrické náradie používa. Zaťaženie spôsobené vibráciami sa pokúste udržať tak malé, ako je to možné. Príkladné opatrenie na zníženie zaťaženia vibráciami je obmedzenie pracovného času. Pritom sa zohľadnia všetky podiely cyklu prevádzky (napríklad časy, kedy je elektrické náradie vypnuté a také, kedy je zapnuté, ale bez zaťaženia).

Bezpečnostné pokyny

Tento odsek sa zaoberá základnými bezpečnostnými pokynmi pri používaní prístroja.

Význam bezpečnostných pokynov

NEBEZPEČENSTVO! Keď tento bezpečnostný pokyn nebudete dodržiavať, nastane úraz. Následkom je ťažké telesné poranenie alebo smrť.

VAROVANIE! Keď tento bezpečnostný pokyn nebudete dodržiavať, môže nastať úraz. Následkom je možné telesné poranenie alebo smrť.

OPATRNE! Keď tento bezpečnostný pokyn nebudete dodržiavať, nastane úraz. Následkom je možné ľahké alebo stredne ťažké telesné poranenie.

UPOZORNENIE! Keď tento bezpečnostný pokyn nebudete dodržiavať, nastane úraz. Následkom sú možné vecné škody.

Piktogramy a symboly

Piktogramy na prístroji



Pozor!



Starostlivo si prečítajte návod na obsluhu. Oboznámte sa s ovládacími dielmi a správnym používaním prístroja.



Pozor! Ak sa kábel počas používania poškodí, musí sa ihneď odpojiť od napájacej siete. Taktiež pri pripojení na prívod vody alebo pri pokuse odstrániť netesnosti treba vytiahnuť zástrčku.



Podľa platných predpisov sa vysokotlakový čistič nikdy nesmie prevádzkovať v sieti pitnej vody bez systémového odpojovača. Je potrebné používať vhodný systémový odpojovač podľa EN 12729 typ BA.



Trieda ochrany II (dvojitá izolácia)



Elektrické prístroje nepatria do domového odpadu.



Zaručená hladina akustického výkonu L_{WA} v dB.



Ihla na čistenie dýz



Prístroj prevádzkujte iba v stojacej a nikdy v ležiacej polohe.



Vysokotlakové prúdy môžu byť pri neodbornom používaní nebezpečné. Prúd sa nesmie smerovať na osoby, zvieratá, aktívne elektrické vybavenie alebo na samotný stroj.

Bezpečné uvedenie prístroja do prevádzky

Všeobecné upozornenia

- Starostlivo si prečítajte návod na obsluhu. Oboznámte sa s ovládacími dielmi a správnym používaním prístroja.

- Prístroj nesmú používať deti. Na deti treba dohliadať, aby sa zabezpečilo, že sa nebudú hrať s prístrojom.

Prístroj môžu používať osoby so zníženými psychickými, senzorickými alebo mentálnymi schopnosťami alebo nedostatkom skúsenosti a vedomostí, ak sú pod dohľadom alebo boli zaškolené vzhľadom na bezpečné používanie prístroja a porozumeli nebezpečenstvu vyplývajúcejmu z používania.

- Osoby, ktoré nie sú oboznámené s návodom na používanie, nesmú prístroj používať.
- Vysokotlakové čističe smú používať výlučne poverené osoby.
- Prístroj nepoužívajte v polohách vyšších ako 2000 m.
- V prípade výskytu poruchy alebo chyby počas prevádzky treba prístroj okamžite vypnúť a vytiahnuť sieťovú zástrčku. Pre možné príčiny poruchy: *Vyhľadávanie*

chyb, S. 128. Alebo sa kontaktujte s našim servisným centrom.

- Pamätajte na to, že používateľ je zodpovedný voči iným osobám alebo ich majetku za úrazy a ohrozenia.
- Dodržiavajte ochranu proti hluku a miestne predpisy.

Príprava

- Pred striekajúcou vodou alebo nečistotami sa chráňte ochrannými okuliarmi a vhodným ochranným odevom.
- Počas používania vysokotlakových čističov môžu vzniknúť aerosóly. Vdýchnutie aerosólov môže viesť k poškodeniam zdravia. Po aplikácii môže použitie úplne tienených dýz (napr. čistič plôch) zreteľne znížiť únik vodnatých aerosólov. V závislosti od čisteného okolia noste vždy vhodnú ochrannú dýchaciu masku triedy FFP 2 alebo porovnateľnú, aby ste sa chránili pred vdýchnutím aerosólov, keď použi-

tie úplne tienenej dýzy nie je možné.

- Nikdy nepracujte s poškodeným alebo neúplným prístrojom ani s prístrojom, ktorý bol upravený bez súhlasu výrobcu. Pred uvedením do prevádzky požiadajte odborníka, aby skontroloval, či sú k dispozícii potrebné elektrické ochranné opatrenia.
- Prístroj sa smie pripojiť iba na zásuvku, ktorá bola inštalovaná skúseným elektrikárom podľa IEC 60364-1.
- Pred použitím vždy skontrolujte pripojovací a predlžovací kábel, či sa na ňom nevyskytujú známky poškodenia alebo starnutia. Ak sa kábel počas používania poškodí, musíte ho ihneď odpojiť od napájacej siete, **NEDOTÝKAJTE SA KÁBLA PRED JEHO ODPOJENÍM OD SIETE**. Prístroj nepoužívajte, keď je kábel poškodený alebo opotrebovaný.
- Ak sa sieťový pripojovací kábel tohto prístroja poškodí, musí sa vymeniť výrobcom, jeho zákazníckym servisom alebo podobnou kvalifikovanou osobou, aby sa zabránilo ohrozeniam. Obráťte sa na servisné centrum.
- Prístroj zapojte iba do zásuvky s ochranným zariadením proti chybovému prúdu (RCD) s menovitým chybovým prúdom nie väčším ako 30 mA.
- Používajte iba predlžovacie káble, ktoré sú vhodné na použitie vonku. Spojenie musí byť suché a musí byť nad zemou. Na tento účel sa odporúča použiť káblový bubon, ktorého zásuvka je minimálne 60 mm nad zemou.
- Predlžovacie káble musia mať prierez vedenia minimálne 2 × 2,5 mm².
- Vysokotlakové hadice, armatúry a spojky sú dôležité pre bezpečnosť prístroja. Používajte len výrobcom odporúčané vysokotlakové hadice, armatúry a spojky.
- Prístroj neuvádzajte do prevádzky, keď sieťový

pripojovací kábel, prívod vody alebo iné dôležité diely ako vysokotlaková hadica alebo striekačnica pištoľ sú poškodené, resp. netesné.

- Prístroj používajte iba v stoji a iba na pevnej, rovnej ploche.
- Nikdy nepoužívajte prístroj, keď sú v blízkosti deti alebo zvieratá. Osoby v blízkosti musia nosiť ochranný odev.

Prevádzka

- Pracujte opatrne, dávajte pozor na to, čo robíte, a pri práci s prístrojom postupujte s rozvahou. Nepoužívajte prístroj, keď pociťujete únavu alebo ste pod vplyvom drog, alkoholu alebo liekov.
- Vysokotlakové prúdy môžu byť pri neodbornom používaní nebezpečné. Prúd sa nesmie smerovať na osoby, zvieratá, aktívne elektrické vybavenie alebo na samotný stroj.
- Lúč nesmerujte na seba alebo iných, aby ste si vyčistili odev alebo obuv.
- Keď sa dostanete do kontaktu s čistiacim pros-

triedkom, vypláchnite ho dostatočným množstvom čistej vody.

- Nepoužívajte sieťový pripojovací kábel na vytiahnutie pripojovacej zástrčky zo zásuvky alebo na ťahanie prístroja. Sieťový pripojovací kábel chráňte pred horúčavou, olejom a ostrými hranami.
- Nebezpečenstvo výbuchu – nerozprašujte žiadne horľavé kvapaliny.
- Prístroj nepoužívajte v blízkosti zápalných kvapalín alebo plynov. V prípade nedodržania hrozí nebezpečenstvo požiaru alebo výbuchu.
- Nikdy neprepravujte prístroj, zatiaľ čo beží pohon.
- Prístroj vypnite a vytiahnite pripojovaciu zástrčku zo zásuvky. Uistite sa, či sa úplne zastavili všetky pohyblivé diely
 - vždy, keď opustíte prístroj,
 - skôr ako vymeníte príslušenstvo,
 - pred uvoľnením alebo odstránením blokování,

- predtým než prístroj skontrolujete, vyčistíte alebo budete na ňom vykonávať práce.
- V prípade, že prístroj začne neobyčajne silne vibrovať, je potrebná okamžitá kontrola:
 - vyhľadajte poškodenia,
 - vymeňte poškodené diely,
 - obráťte sa na servisné centrum.
- Vypnite pohon, odpojte prístroj od elektrického napájania a nechajte prístroj vychladnúť, ak bol prístroj zastavený v záujme čistenia, nastavenia, uskladnenia alebo výmeny dielu príslušenstva.
- Prístroj starostlivo ošetríte a udržiavajte ho čistý.
- Prístroj uschovajte mimo dosahu detí.

Čistenie, údržba a skladovanie

- Pred odložením prístroja na dlhší čas nechajte vychladnúť motor.
- Z bezpečnostných dôvodov vymeňte všetky opotrebované alebo poškodené diely. Používajte výhradne originálne náhradné diely a originálne príslušenstvo. Pri použití iných dielov sa okamžite stráca nárok na záručné plnenie.
- Otvorenie prístroja smie uskutočniť iba elektrikár s príslušnou kvalifikáciou. V prípade opráv sa vždy obráťte na naše servisné centrum.



Príprava

▲ VAROVANIE! Nebezpečenstvo poranenia v dôsledku neúmyselne spusteného prístroja. Pripojovaciu zástrčku zastrčte do zásuvky až vtedy, keď je prístroj úplne pripravený na použitie.

Ovládacie prvky

Pred prvou prevádzkou prístroja spoznajte ovládače.

Držadlo pištole (1)

- **Zapínacia páčka (24)**
 - Potiahnutie zapínacej páčky: Zapne vysokotlakový prúd
 - Pustenie zapínacej páčky: Vypne vysokotlakový prúd
- **detská poistka (26)** (Pozerajúc zozadu)
 - ← Zapínacia páčka je zablokovaná .
 - Zapínaciu páčku môžete vytiahnuť .

▲ VAROVANIE! Nebezpečenstvo poranenia vysokotlakovým prúdom! Pri každom prerušení práce zablokujte zapínaciu páčku.

• Odblokovanie (23)

Stlačiť: Demontáž rýchloprípojovacej zástrčky (25) vysokotlakovej hadice (2) z držadla pištole (1)

Montáž

Montáž držiaka a otočných koliesok

Stav dodávky

- držiak (4/8/9/18) (nenamontované)
- Podložka (12) (nenamontované)
- 4x Otočné koliesko (11) (nenamontované)

Postup (Obr A)

1. Zasuňte držiak (8/9) prírodnej trubice/dýzy/držadla pištole a podložku (12) do úchytky na bočnej strane telesa vysokotlakového čističa (32).
2. Zvyšné držiaky (4/18) zasuňte do príslušných úchytiak na telesa vysokotlakového čističa (32).
3. Nasadte otočné kolieska (11) do úchytiak na spodnej strane telesa vysokotlakového čističa (32).
Otočné kolieska počutiteľne zapadnú.

Umiestnenie prístroja

1. Prístroj postavte na rovnú pevnú plochu.
2. Zastrčte závitovú prípojku (21) na vysokotlakovej hadici (2) do vysokotlakovej prípojky (20) prístroja. Prípojku zaistite prevlečenou maticou.
3. Zastrčte rýchloprípojovú zástrčku (25) na vysokotlakovej hadici do vysokotlakovej prípojky na držadle pištole (1).
4. Skontrolujte, či je rýchloprípojovacia zástrčka (25) pevne namontovaná na držadle pištole (1).

Prípojenie napájania vodou

Predpoklady

- Prívodná hadica: Záhradná hadica s namontovanou rýchloprípojkom s adaptérom záhradnej hadice (nie je súčasťou balenia); \varnothing 13 mm ($\frac{1}{2}$ "); dĺžka medzi 5 m a 30 m
- Minimálny výkon čerpadla: 5 l/min (300 l/h)
- **Systémový odpojovač**

Systémový odpojovač (zamedzovač spätného toku) zabráňuje spätnému toku vody a čistiaceho prostriedku do potrubia pitnej vody.

- Podľa platných predpisov sa vysokotlakový čistič nikdy nesmie prevádzkovať v sieti pitnej vody bez systémového odpojovača. Je potrebné používať vhodný systémový odpojovač podľa EN 12729 typ BA.

- Voda, ktorá pretiekla cez systémový odpojovač, sa klasifikuje ako nevhodná na pitie.
- Systémový odpojovač je dostupný v špecializovanom obchode.

Postup

1. Nasuňte sitko (15) do prípojky vody (14).
2. Namontujte spojku (16) na prípojku vody (14).
3. Namontujte rýchloprípojku s adaptérom záhradnej hadice na prívodnú hadicu.
4. Pripojte prívodnú hadicu k prívodu vody.
5. Prívodnú hadicu odzdušnite: Otvorte prívod vody, kým na druhom konci prívodnej hadice nezačne vytekať voda bez bublín. Zatvorte prívod vody.
6. Rýchloprípojku s adaptérom záhradnej hadice pripojte k prívodnej hadici pomocou spojky (16).

Výber nadstavca

Štandardná vario dýza (6)

Hrot je otáčateľný.

Prvky obsluhy

- Vario vejárovitý prúd (smer otáčania pozeraúc zozadu)



↳ Široký prúd



↳ Úzky prúd; bodový prúd

Turbo frézka na nečistoty (7)



Rotujúci prúd vody je vhodný na prácu s malou spotrebou vody.

Montáž a demontáž nadstavca

Montáž dýzy (6/7)

1. Namontujte prívodnú trubicu (10) na držadlo pištole (1) (bajonetový uzáver: zasunúť, stlačiť a otočiť).
2. Zasuňte nadstavec na prívodnú trubicu (10).
Nadstavec zaskočí.

Demontáž dýzy (6/7)

1. Stlačte a držte stlačené uvoľňovacie tlačidlo (31) na prednom konci prívodnej trubice (10)

2. Ťahajte nadstavec z prírodnej trubice (10).
3. Demontujte prírodnú trubicu (10) z držadla pištole (1) (bajonetový uzáver: stlačiť, otočiť a ťahať).

MontážNádoba na čistiaci prostriedok s dýzou (3)

1. Demontujte prírodnú trubicu (10) z držadla pištole (1) (bajonetový uzáver: stlačiť, otočiť a ťahať).
2. Založte nadstavec na držadlo pištole (1) (bajonetový uzáver: zasunúť, stlačiť a otočiť).

DemontážNádoba na čistiaci prostriedok s dýzou (3)

1. Demontujte nadstavec z držadla pištole (1) (bajonetový uzáver: stlačiť, otočiť a ťahať).

Prevádzka

Čistenie s čistiacim prostriedkom

Požiadavky na čistiaci prostriedok

- Tento prístroj bol vyvinutý na použitie s neutrálnym čistiacim prostriedkom, na báze biologicky odbúrateľných tenzidov.
- Použitie iných čistiacich prostriedkov alebo chemikálií môže ovplyvniť bezpečnosť prístroja a spôsobiť poškodenia. Takéto škody na prístroji nepodliehajú záruke.
- Čistiace prostriedky si môžete zakúpiť cez náš internetový obchod (*Náhradné diely a príslušenstvo*, S. 130).

Predpoklady

- Nádržka čistiaceho prostriedku je naplnená čistiacim prostriedkom.

Naplnenie/vyprázdnenie (27) nádrčky čistiaceho prostriedku

1. Odkrúťte penovú hubicu (29) z nádrčky čistiaceho prostriedku (27).
2. Naplňte, resp. vyprázdňte nádržku čistiaceho prostriedku (27).
3. Nakrúťte penovú hubicu (29) opäť na nádržku čistiaceho prostriedku (27).

Zapnutie

▲ VAROVANIE! Netesný vodný systém môže viesť k zásahu elektrickým prúdom! Vypínač zap/vyp (22) dajte do polohy „0“ (VYP). Vytiahnite pripojovaciu zástrčku. Znova za-

čnite s pripojením prípojek na vodu (pozri *Pripojenie napájania vodou*, S. 124).

▲ VAROVANIE! Prístroj sa smie prevádzkovať iba v stojacej polohe! Keď prístroj spadne, je nebezpečenstvo zásahu elektrickým prúdom. Vypínač zap/vyp (22) dajte do polohy „0“ (VYP). Vytiahnite pripojovaciu zástrčku. Až teraz dajte prístroj znova do stojacej polohy. Kvôli vašej vlastnej bezpečnosti počkajte cca päť minút, až elektrickú prípojku znova pripojíte.

▲ VAROVANIE! Nevhodné predĺžovacie káble môžu byť nebezpečné! Používajte iba predĺžovacie káble, ktoré sú vhodné na použitie vonku. Spojenie musí byť suché a musí byť nad zemou. Na tento účel sa odporúča použiť káblový bubon, ktorého zásuvka je minimálne 60 mm nad zemou.



1. Uistite sa, že vypínač zap/vyp (22) sa nachádza v polohe „0“ (VYP).
2. Prístroj dajte do stojacej polohy.
3. Spojte pripojovaciu zástrčku so zásuvkou s ochranným kontaktom s prúdovým chráničom.
Pravá časť držiaka pre sieťový pripojovací kábel (18) pri pohľade zozadu je otočná. Sieťový pripojovací kábel (17) môžete jednoducho odobrať.
4. **UPOZORNENIE!** Chod nasucho vedie k poškodeniu prístroja. Vysokotlakový čistič neprevádzkujte so zatvoreným vodným kohútom.
Otvorte úplne vodný kohút.
5. Vypínač zap/vyp (22) dajte do polohy „I“ (ZAP).
Motor sa krátko spustí, kým sa nevytvorí potrebný tlak. Potom sa motor zastaví.
6. **▲ VAROVANIE!** Zohľadnite silu spätného rázu vystupujúceho prúdu vody. Inak môžete poraniť seba alebo iné osoby. Majte bezpečný postoj. Držadlo pištole (1) držte pevne.
Stlačte zapínaciu páčku (24) držadla pištole (1).
Dýza pracuje s tlakom a motor sa spustí. Keď zapínaciu páčku (24) pustíte, motor sa zastaví. Vysoký tlak v systéme zostane zachovaný.

Prerušenie prevádzky

Upozornenia

- Pomocou ovládacieho prvku (19) na otočných kolieskach (11) môžete zabezpečiť, aby sa vysokotlakový čistič nehýbal.

Postup

1. Uvoľníte zapínaciu páčku (24) držadla pištole (1).
 2. Keď odložíte držadlo pištole: Zaisťte zapínaciu páčku pomocou detskej poistky (26) (pohľad zozadu).
← Zapínacia páčka je zablokovaná .
→ Zapínaciu páčku môžete vytiahnuť .
- ▲ VAROVANIE!** Nebezpečenstvo poranenia vysokotlakovým prúdom! Pri každom prerušení práce zablokujte zapínaciu páčku.
3. Pri dlhších prestávkach v práci: Vypínač zap/vyp (22) dajte do polohy „0“ (VYP).

Odvzdušnenie

Odvzdušnenie prírodnej hadice

1. Zatvorte vodný kohút.
2. Odoberte prírodnú hadicu z prístroja.
3. Ďalej pozri: *Pripojenie napájania vodou*, S. 124

Odvzdušnenie prístroja

1. Vypínač zap/vyp (22) dajte do polohy „I“ (ZAP).
2. Počkajte, až bude vytvorený tlak a motor sa zastaví.
3. Vypínač zap/vyp (22) dajte do polohy „0“ (VYP).
4. Stláčajte zapínaciu páčku (24) držadla pištole (1), kým nebude vytvorený tlak.
5. Tieto kroky zopakujte niekoľkokrát, kým nebude v prístroji žiadny vzduch.

Ukončenie prevádzky

1. Po prácach s čistiacimi prostriedkami:
 - Vyprázdňte nádržku čistiaceho prostriedku (27).
 - Prístroj preplachujte čistou vodou, kým v potrubiach nebude už žiadny čistiaci prostriedok.
2. Spínaciu páčku (24) pustite.
3. Vypínač zap/vyp (22) dajte do polohy „0“ (VYP).
4. Zatvorte vodný kohút.
5. Stláčajte zapínaciu páčku (24) držadla pištole (1), kým nebude vytvorený tlak.

6. Vytiahnite pripojovaciu zástrčku. Naviňte sieťový pripojovací kábel (17) na držiak (18).
7. Prístroj odpojte od napájania vodou.

Preprava

Takto zabezpečíte, aby sa prístroj bezpečne pohyboval.

- Prístroj vypnite.
- Vytiahnite pripojovaciu zástrčku prístroja zo zásuvky.
- Naviňte vysokotlakovú hadicu (2) a sieťový pripojovací kábel (17) na držiak (4/18).
- Uvoľníte ovládací prvok (19) na otočných kolieskach (11).

V prípade, že chcete prístroj preniesť, použite rukoväť (5) alebo požiadajte niekoho o pomoc.

Čistenie, údržba a skladovanie

▲ VAROVANIE! Zásah elektrickým prúdom! Nebezpečenstvo poranenia v dôsledku neúmyselne spusteného prístroja. Chráňte sa pri údržbárskych a čistiacich prácach. Prístroj vypnite a vytiahnite pripojovaciu zástrčku zo zásuvky.

Údržbárske a opravárske práce, ktoré nie sú opísané v tomto návode, nechajte vykonať nášmu servisnému centru. Používajte len originálne náhradné diely.

Čistenie

UPOZORNENIE! Nebezpečenstvo poškodenia! Neodborné čistenie môže poškodiť prístroj. Prístroj nikdy nestriekajte vodou. Prístroj nečistite pod tečúcou vodou. Nepoužívajte žiadne ostré čistiace prostriedky, resp. rozpúšťadlá.

Prístroj udržiavajte vždy čistý.

Čistenie po prevádzke

1. Vypínač zap/vyp (22) dajte do polohy „0“ (VYP).
2. Vytiahnite pripojovaciu zástrčku.
3. Vetráciu štrbinu udržiavajte čistou a voľnú.
4. Prístroj vyčistite mäkkou kefou alebo mierne navlhčenou handrou.

Čistenie hubice

V zriedkavých prípadoch sa môže dýza (6) upchať cudzími telesami.

1. Demontujte hubicu (6).

2. Odstráňte cudzie telesá spredu pomocou čistiacej ihly na hubicu (13).
3. Hubicu vypláchnite spredu vodou, aby sa odstránili cudzie telesá.

Údržba

Prístroj si nevyžaduje údržbu.

Skladovanie

Upozornenia

Prístroj a príslušenstvo skladujte vždy:

- v čistote
- v suchu
- chránené pred prachom
- bezpečne pred mrazom
- mimo dosahu detí

Príprava prístroja na skladovanie

UPOZORNENIE! Vysokotlakový čistič a príslušenstvo sa zničia mrazom, keď nebudú úplne vyprázdnené od vody.

1. Z prístroja úplne odstráňte vodu.
 - Prístroj odpojte od napájania vodou.
 - Zapnite vysokotlakový čistič vypínačom zap/vyp (22) maximálne na 1 minútu.
 - Tlačte zapínaciu páčku (24) na držadle pištole (1), kým nebude vytekať voda na držadle pištole (1) alebo na nastavcoch.
 - Prístroj vypnite.
2. Vyprázdňte príslušenstvo úplne od vody.
3. Nastavce skladujte v stojí, v držiakoch s prípojkou nadol.
4. Demontujte vysokotlakovú hadicu. Vyprázdňte vysokotlakovú hadicu.
5. Vysokotlakovú hadicu a sieťový pripojovací kábel uskladnite v určených držiakoch (4, 18).

Držiaky príslušenstva

- Držadlo pištole (1) → držiak (9)
- Prívodná trubica (10)/Tryska (6/7) → držiak (8)
- Nádržka čistiaceho prostriedku (27) + Penová hubica (29) → držiak (4)

Likvidácia/ochrana životného prostredia

Prístroj, príslušenstvo a obal odovzdajte na ekologické opätovné zhodnotenie.



Elektrické prístroje nepatria do domového odpadu.

Symbol preškrtnutého kontajnera na kolieskach znamená, že tento výrobok sa po skončení jeho životnosti nesmie likvidovať ako neriešený komunálny odpad.

Smernica 2012/19/EÚ o odpade z elektrických a elektronických zariadení:

Spotrebiteľia sú zo zákona povinní elektrické a elektronické zariadenia na konci ich životnosti odovzdať na ekologickú recykláciu. Týmto spôsobom je zabezpečené zhodnotenie šetrné k životnému prostrediu a zdrojom. V závislosti od národných zákonov, máte tieto možnosti:

- vrátenie na predajnom mieste,
- odovzdanie na oficiálnom zbernom mieste,
- zaslanie späť výrobcovi/distribútorovi.

Netýka sa to dielov príslušenstva a pomocných prostriedkov bez elektrických komponentov, pripojených k starým prístrojom.

Likvidácia fľaše s čistiacim prostriedkom

- Zvyšky výrobku sa musia likvidovať v súlade so smernicou o odpadoch 2008/98/ES a národnými a regionálnymi predpismi. Pre tento výrobok nie je možné špecifikovať číslo odpadu podľa Európskeho katalógu odpadov (AVV), pretože priradenie umožňuje iba použitie, na ktoré je spotrebiteľom určené. Kódové číslo odpadu je potrebné určiť v rámci EÚ po konzultácii s likvidačnou spoločnosťou.
- Nekontaminované obaly je možné recyklovať.
- Obaly, ktoré sa nedajú vyčistiť, sa musia zlikvidovať rovnakým spôsobom ako materiál.

Vyhľadávanie chýb

Nasledujúca tabuľka vám pomôže odstrániť malé poruchy:

Problém	Možná príčina	Odstránenie poruchy
Prístroj sa nespustí	Spínač zap/vyp (22) je vypnutý	Skontrolujte polohu spínača zap/vyp
	Chýba sieťové napätie	Skontrolujte zásuvku, sieťový pripojovací kábel, pripojovaciu zástrčku, poistku, v prípade potreby oprava prostredníctvom odborného elektrikára.
	Chybné napájanie	Skontrolujte elektrický prístroj vzhľadom na zhodu s údajmi na typovom štítku
Prístroj nedopravuje žiadnu vodu	Vzduchové bublinky vo vysokotlakovom čističi	Zapnite prístroj a stlačte zápisovaciu páčku (24). <i>Odvzdušnenie, S. 126</i>
Prístroj nemá žiadny tlak	Vzduchové bublinky vo vysokotlakovom čističi	<i>Odvzdušnenie, S. 126</i>
	Pokles tlaku v potrubí	Skontrolujte napájanie vodou
Vodný systém je netesný	Prípojky nie sú správne namontované	Prístroj vypnite a odpojte ho od siete. Prístroj pripojte znova k vodovodnému potrubiu (pozri <i>Pripojenie napájania vodou, S. 124</i>)
	Prípojka vody (14) je netesná	Prístroj vypnite a odpojte ho od siete. Vymeňte spojku (16) na prípojke vody (14) vrát. tesniaceho krúžku (pozri <i>Náhradné diely a príslušenstvo, S. 130</i>)
Silné výkyvy tlaku	Štandardná vario dýza (6) je znečistená	Vypláchnite štandardnú vario dýzu (6) vodou. V prípade potreby vyčistite otvor dýzy čistiacou ihlou na dýzu (13; pozri <i>Čistenie, S. 126</i>).
	Štandardná vario dýza (6) je upchaná	Odoberte štandardnú vario dýzu (6) a skontrolujte, či voda na držadle pištole (1) vyteká bez prekážok.

Servis

Garancija

Vážená zákaznička, vážený zákazník,
Na tento výrobok dostávate záruku 3 rokov od dátumu kúpy. V prípade nedostatkov tohto výrobku vám voči predajcovi výrobku prináležia zákonné práva. Tieto zákonné práva nie sú obmedzené našou zárukou opísanou v nasledujúcej časti.

Záručné podmienky

Záručná doba začína s dátumom kúpy. Originálny pokladničný doklad dobre uschovajte. Tento doklad bude potrebný ako doklad o kúpe. Ak sa v rámci tri rokov od dátumu kúpy tohto výrobku vyskytne chyba materiálu alebo výroby, výrobok – podľa našej voľby – pre vás bezplatne opravíme alebo vymeníme. Toto poskytnutie záruky predpokladá, že v rámci trojročnej lehoty sa predloží chybný výrobok a doklad o kúpe (pokladničný do-

klad) a krátko sa písomne opíše, v čom existuje nedostatok a kedy sa vyskytol.

Ak je chyba pokrytá našou zárukou, dostanete späť opravený alebo nový výrobok. S opravou alebo výmenou výrobku nezačína žiadne nové záručné obdobie.

Záručná doba a zákonné nároky na odstránenie nedostatkov

Záručná doba sa poskytnutím záruky nepredlžuje. To platí aj pre vymenené a opravené diely. Škody a nedostatky existujúce prípadne už pri kúpe sa musia ihneď pri vybalení ohlásiť. Opravy pripadajúce po uplynutí záručnej doby sú s povinnosťou úhrady.

Rozsah záruky

Výrobok bol starostlivo vyrobený podľa prísnych kvalitatívnych smerníc a pred dodávkou bol svedomito skontrolovaný.

Poskytnutie záruky platí výlučne na chyby materiálu alebo výroby. Táto záruka sa nevzťahuje na časti výrobku, ktoré sú vystavené normálnemu opotrebeniu a preto je možné na ne prihliadať (napr. Vysokotlaková hadica) ako na rýchlo opotrebitelné diely alebo na poškodenia na rozbitných dieloch (napr. Spinač).

Táto záruka prepadá, keď je výrobok poškodený, neodborne používaný alebo nebola na ňom vykonávaná údržba. Pre odborné používanie výrobku je nutné presne dodržiavať všetky pokyny uvedené v návode na obsluhu. Účelom použitia a manipuláciám, od ktorých sa v návode na obsluhu odrádza alebo pred ktorými sa varuje, je možné bezpodmienečne zabrániť.

Výrobok je určený iba na súkromné a nekomerčné použitie. Pri nesprávnej alebo neodbornej manipulácii, aplikácii násilia a pri zásahoch, ktoré neboli uskutočnené našou autorizovanou servisnou pobočkou, záruka zaniká.

Vybavenie v záručnom prípade

Aby bolo možné zaručiť rýchle vybavenie vašej žiadosti, postupujte podľa nasledujúcich pokynov:

- V prípade akýchkoľvek otázok si pripravte pokladničný doklad a číslo výrobku (IAN 525916_2507) ako doklad o nákupe.
- Číslo výrobku nájdete na typovom štítku na výrobku, gravúre na výrobku, na titulnej stránke návodu na obsluhu (vľavo dole) alebo na nálepke na zadnej alebo spodnej strane výrobku.

- Ak by sa mali vyskytnúť funkčné chyby alebo iné nedostatky, kontaktujte najprv **telefonicky** alebo použite náš **kontaktný formulár**, ktorý nájdete na parksidediy.com v kategórii **Servis** nasledovne uvedené servisné centrum.
- Výrobok zaznamenaný ako chybný môžete po konzultácii s našim servisným centrom zaslať pre vás s oslobodením od poštovného na vám oznámenú servisnú adresu za pripojenia dokladu o kúpe (pokladničný doklad) a informácie, v čom spočíva nedostatok a kedy sa vyskytol. Aby bolo možné zabrániť problémom s prevzatím a prídavným nákladom, použite bezpodmienečne iba adresu, ktorá sa vám oznámi. Zabezpečte, aby sa odoslanie uskutočnilo bez vyplatenia, ako neskladný tovar, expresne alebo ako iná zvláštna zásielka. Výrobok pošlite, prosím, vrát. všetkých súčasne dodaných dielov príslušenstva a postarajte sa o dostatočne bezpečné prepravné balenie.

Opravný servis

Ohľadom opráv, ktoré **nepodliehajú záruke**, sa obráťte na Servisné centrum. Tam dostanete s ochotou predbežný návrh nákladov.

- Môžeme spracovať iba prístroje, ktoré boli zaslané dostatočne zabalené a ofrankované.

Upozornenie: Váš prístroj pošlite, prosím, vyčistený a s upozornením na chybu na adresu uvedenú Servisným centrom.

- Prístroje zaslané bez úhrady prepravného, ako aj prístroje, ktoré boli zaslané ako veľkorozmerný náklad, expresom alebo s iným špeciálnym prepravným nebudú prevzaté.
- Vaše zaslané chybné prístroje zlikvidujeme bezplatne.

Service-Center



Servis Slovensko

Tel.: 0800 003409

Kontaktný formulár na

parksidediy.com

IAN 525916_2507

Importér

Zohľadnite, prosím, že nasledujúca adresa nie je servisná adresa. Najprv kontaktujte ho-
re uvedené servisné centrum.

Grizzly Tools GmbH & Co. KG
Stockstädter Str. 20
63762 GroBostheim
NEMECKO
www.grizzlytools.de

Preklad originálneho vyhlásenia o zhode EÚ

Výrobok: **Vysokotlakový čistič**

Model: **PHDF 150 A1**

Sériové číslo: 000001-048200

Uvedený predmet vyhlásenia je v zhode s príslušnými harmonizačnými právnymi predpismi Únie:

2006/42/EC • 2014/30/EU • 2000/14/EC & 2005/88/EC • 2011/65/EU & (EU) 2015/863

Vyššie opísaný predmet vyhlásenia je v zhode so smernicou Európskeho parlamentu a Rady 2011/65/EU z 8. júna 2011 o obmedzení používania určitých nebezpečných látok v elektrických a elektronických zariadeniach.

Na zabezpečenie zhody sa použili tieto harmonizované normy a vnútroštátne normy a predpisy:

**EN 60335-1:2012/A15:2021 • EN 60335-2-79:2012
EN 62233:2008 • EN IEC 63000:2018
EN IEC 55014-1:2021 • EN IEC 55014-2:2021
EN IEC 61000-3-2:2019/A1:2021 • EN 61000-3-3:2013/A2:2021**

Súlád so smernicou 2000/14/EC, pokiaľ ide o emisie hluku, je potvrdený:

Hladina akustického výkonu (L_{WA})

– odmeraná: 92,4 dB;

– zaručená: 97 dB

Použitý postup posudzovania zhody podľa 2000/14/EC, príloha V.

Toto vyhlásenie o zhode sa vydáva na výhradnú zodpovednosť výrobcu:



Grizzly Tools GmbH & Co. KG
Stockstädter Str. 20
63762 GroBostheim
NEMECKO
11.12.2025

Christian Frank
Splnomocnený zástupca dokumentácie

Náhradné diely a príslušenstvo

Náhradné diely a príslušenstvo dostanete na www.grizzlytools.shop. Ak by sa pri objednávaní vyskytli problémy, kontaktujte nás cez náš internetový obchod. V prípade ďalších otázok sa obráťte na: *Service-Center, S. 129*

Poz. č.	Název	Obj. č.
1	Držadlo pištole	91120018
2	Vysokotlaková hadica, 8 m	91105606
3	Nádoba na čistiaci prostriedok s dýzou (600 ml)	91110683
6	Štandardná vario dýza	91110606

Poz. č.	Název	Obj. č.
7	Turbo fréžka na nečistoty	91104540
10	Prívodná trubica	91110605
11	Súprava otočných koliesok	91110682
13	Ihla na čistenie dýz	91110572
16, 15	Spojka (Prípojka vody), Sitko	91110684
30	Čistiaci prostriedok URM 500 (0,5 l)	30990010

Tartalomjegyzék

Bevezető.....	132
Rendeltetésszerű használat.....	132
A csomag tartalma / Tartozékok.....	132
Áttekintés.....	133
Működés leírása.....	133
Műszaki adatok.....	133
Biztonsági utasítások.....	134
A biztonsági utasítások jelentése.....	134
Piktogramok és szimbólumok.....	134
A készülék biztonságos üzembe helyezése.....	134
Előkészítés.....	138
Kezelőelemek.....	138
Összeszerelés.....	139
A készülék felállítása.....	139
Vizellátás létrehozása.....	139
Tartozék kiválasztása.....	139
Tartozék felszerelése és leszerelése....	140
Üzemeltetés.....	140
Tisztítás tisztítószerrel.....	140
Bekapcsolás.....	140
Működtetés megszakítása.....	141
Légtelenítés.....	141
Működtetés befejezése.....	141
Szállítás.....	141
Tisztítás, karbantartás és tárolás.....	141
Tisztítás.....	141
Karbantartás.....	142
Tárolás.....	142
Ártalmatlanítás/Környezetvédelem.....	142
Hibakeresés.....	143
Az eredeti EU -megfelelőségi nyilatkozat fordítása.....	144
Pótalkatrészek és tartozékok.....	144
JÓTÁLLÁSI TÁJÉKOZTATÓ.....	145

Bevezető

Gratulálunk az új magasnyomású tisztító megvásárlásához (a továbbiakban készülék vagy elektromos kéziszerszám).

Vásárlásával kiváló minőségű termék mellett döntött. Ezt a készüléket a gyártás során minőségi vizsgálatnak és végső ellenőrzésnek vetették alá. Ezáltal biztosított a készülék működőképessége.

Nem zárható ki, hogy egyes esetekben víz marad a készüléken vagy a készülékben, ill.

a tömlővezetékben. Ez nem hiányosság vagy hiba és nincs ok az aggodalomra.



A használati útmutató a készülék része. Fontos tudnivalókat tartalmaz a biztonságra, használatra és ártalmatlanításra vonatkozóan. Olvassa el figyelmesen a használati útmutatót. Ismerje meg a kezelőrészeket és a készülék helyes használatát. A készüléket csak a leírtak szerint és a megadott alkalmazási területen használja. Őrizze meg a használati útmutatót és a készülék harmadik személynek történő továbbadása esetén adja át a készülékhez tartozó valamennyi leírást is.

Rendeltetésszerű használat

A készülék kizárólag a következő használatra készült:

- Gépek, gépjárművek, építmények, szerzőszámok, homlokzatok, teraszok, kerti szerszámok stb. tisztítása nagynyomású vízsugárral.

Mindig vegye figyelembe a tisztítandó tárgy gyártójának utasításait.

A készülék minden más, a jelen használati útmutatóban nem kifejezetten engedélyezett használata komoly veszélyt jelenthet a felhasználó számára és kárt okozhat a készülékben. A készüléket kezelő vagy használó személy felel más személyeknek okozott balesetekért vagy tulajdonukon okozott károkért. A készülék a barkács szektorban történő használatra készült. Nem folyamatos ipari használatra tervezték. Ipari használat esetén a garancia érvényét veszti. A gyártó nem vállal felelősséget a nem rendeltetésszerű használatból vagy helytelen kezelésből eredő károkért.

A csomag tartalma / Tartozékok

Csomagolja ki a készüléket és ellenőrizze a csomag tartalmát.

Ártalmatlanítsa megfelelően a csomagolóanyagot.

- Flexi nagynyomású tisztító
- pisztolymarkolat
- cső
- magasnyomású tömlő
- tartó (magasnyomású tömlő/tisztítószer-tartály fűvókával)
- tartó (pisztolymarkolat/cső/Fűvóka)
- tartó (hálózati csatlakozóvezeték)
- alátámasztás (pisztolymarkolat/cső)

- tisztítószer-tartály fűvókával
- tisztítószer-fűvóka URM 500 (0,5 l)
- 4x terelőgörgő
- standard állítható szórófej
- turbó szennymaró fűvóka
- csatlakozóelem (vízcsatlakozó)
- szűrőbetét
- fűvókatisztító tű
- használati utasítás

Áttekintés

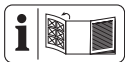

A készülék ábrái az elülső és hátsó kihajtható oldalon találhatók.

- 1 pisztolymarkolat
- 2 magasnyomású tömlő
- 3 tisztítószer-tartály fűvókával
- 4 tartó (magasnyomású tömlő/tisztítószer-tartály fűvókával)
- 5 markolat
- 6 standard állítható szórófej
- 7 turbó szennymaró fűvóka
- 8 tartó (cső/Fűvóka)
- 9 tartó (pisztolymarkolat)
- 10 cső
- 11 terelőgörgő
- 12 alátámasztás (pisztolymarkolat/cső)
- 13 fűvókatisztító tű
- 14 vízcsatlakozó
- 15 szűrőbetét
- 16 csatlakozóelem (vízcsatlakozó)
- 17 hálózati csatlakozóvezeték
- 18 tartó (hálózati csatlakozóvezeték)
- 19 lábkapcsoló (terelőgörgő)
- 20 nagynyomású csatlakozó
- 21 menetes csatlakozó
- 22 be-/kikapcsoló
- 23 kireteszelés (magasnyomású tömlő)
- 24 bekapcsoló kar
- 25 gyorscsatlakozó-dugó
- 26 gyerekszár
- 27 tisztítószer-tartály
- 28 forgatógomb
- 29 habfűvóka

30 tisztítószer-fűvóka

31 kireteszelő gomb

(A ábra)

32 magasnyomású tisztító háza

Működés leírása

A magasnyomású tisztító nagynyomású víz-sugárral tisztít.

Szükség esetén tisztítószerek hozzáadásával is működtethető.

A kezelőelemek funkciója az alábbi leírásban található.

Műszaki adatok

Flexi nagynyomású tisztító ... PHDF 150 A1

Névleges feszültség U	230 V ~, 50 Hz
Mért felvett teljesítmény P	2000 W
Hossz hálózati csatlakozóvezeték	5 m
Védelmi osztály	II
Védelem	IPX5
Súly	8 kg
A magasnyomású tömlő hossza	8 m
Munkanyomás (p)	10 MPa
Max. megengedett nyomás (p_{max})	15 MPa
Max. bemeneti nyomás ($p_{in,max}$)	0,8 MPa
Max. bemeneti hőmérséklet ($T_{in,max}$) ...	40 °C
Névleges átfolyó mennyiség (Q)	5 l/min (300 l/h)
Max. névleges áramlási sebesség (Q_{max})	7 l/min (420 l/h)
Hangnyomásszint (L_{pA}) 79,9 dB; K_{pA} =3,0 dB	
Hangerőszint (L_{WA})	
– mért	92,4 dB; K_{WA} =2,50 dB
– garantált	97 dB
Rezgés (a_H)	$\leq 2,50$ m/s ²

A zaj- és rezgésszint értékek a megfelelőségi nyilatkozatban megnevezett szabványoknak és előírásoknak megfelelően kerültek meghatározásra.

A megadott rezgés-összérték és a megadott zajkibocsátási érték szabványosított mérési eljárással lett meghatározva és felhasználható az elektromos kéziszerszám egy másik készülékkel történő összehasonlítására.

A megadott rezgés-összérték és a megadott zajkibocsátási érték a terhelés előzetes megbecsüléséhez is felhasználható.

▲ FIGYELMEZTETÉS! A rezgés- és zajki-bocsátási értékek az elektromos kéziszer-szám tényleges használata során eltérhet-nek a megadott értékektől az elektromos kéziszerszám használatától függően kerül megmunkálásra. Próbálja a lehető legala-csonyabb szinten tartani a rezgésterhelést. A rezgésterhelés például a munkaidő korlát-ozásával csökkenthető. Ebben az esetben a működési ciklus minden részét figyelembe kell venni (például amikor az elektromos kézi-szerszám ki van kapcsolva, és amikor bár be van kapcsolva, de terhelés nélkül fut).

Biztonsági utasítások

Ez a fejezet a készülék használatával kap-csolatos alapvető biztonsági utasításokat ta-rtalmazza.

A biztonsági utasítások jelentése

▲ VESZÉLY! Baleset történik, ha nem tartja be ezt a biztonsági utasítást. Súlyos testi sé-rülés vagy halál a következménye.

▲ FIGYELMEZTETÉS! Baleset történhet, ha nem tartja be ezt a biztonsági utasítást. Sú-lyos testi sérülés vagy halál lehet a követke-zménye.

▲ VIGYÁZAT! Baleset történik, ha nem tartja be ezt a biztonsági utasítást. Enyhe vagy kö-zepes fokú testi sérülés lehet a következmé-nye.

MEGJEGYZÉS! Baleset történik, ha nem tart-ja be ezt a biztonsági utasítást. Anyagi kár le-het a következménye.

Piktogramok és szimbólumok

Szimbólumok a készüléken



Figyelem!



Olvassa el figyelmesen a használati útmutatót. Ismerje meg a kezelőré-szeket és a készülék helyes haszná-latát.



Figyelem! Ha a vezeték használat közben megsérül, akkor azt azonnal le kell választani az áramhálózatról. A vízellátásra történő csatlakoztatás vagy szivárgások megszüntetésének kísérlete esetén szintén ki kell húzni a csatlakozódugót.



A jelenleg érvényben lévő előírások szerint a magasnyomású tisztító so-ha nem szabad az ivóvízhálózaton rendszerelválasztó nélkül üzemeltet-ni. Egy EN 12729 szerinti BA típusú megfelelő rendszerelválasztót kell használni.



Védelmi osztály II (kettős szigetelés)



Elektromos készülékek nem tartoz-nak a háztartási hulladékbba.



Garantált hangerőszint L_{WA} dB-ben.



fúvókatisztító tű



A készüléket csak álló helyzetben működtesse. Soha ne működtesse fekvő helyzetben.



A nagynyomású sugár nem megfelelő használat esetén veszélyes lehet. A sugarat nem szabad személyekre, állatokra, aktív elektromos berendezésekre vagy magá-ra a gépre irányítani.

A készülék biztonságos üzembe helyezése

Általános információk

- Olvassa el figyelmesen a használati útmutatót. Is-merje meg a kezelőrésze-ket és a készülék helyes használatát.
- A készüléket nem hasz-nálhatják gyermekek. Ügyelni kell a gyereke-

kre, hogy ne játsszanak a készülékkel.

A készüléket csökkent fizikai, érzékszervi vagy szellemi képességű vagy tapasztalattal és tudással nem rendelkező személyek csak felügyelet mellett működtethetik, vagy ha felvilágosították őket a készülék biztonságos használatáról, és megértették az ebből eredő veszélyeket.

- Nem használhatják a készüléket olyan személyek, akik nem ismerik a használati útmutatót.
- A magasnyomású tisztítót kizárólag a készülék használatát ismerő személyek működtethetik.
- A készüléket nem szabad 2000 m feletti magasságban használni.
- Üzemeltetés közben fel lépő üzemzavar vagy meghibásodás esetén azonnal ki kell kapcsolni a készüléket és ki kell húzni a hálózati csatlakozódugót. A meghibásodás lehetséges okai: *Hibakeresés, L. 143.*

Esetleg forduljon szervizközpontunkhoz.

- Vegye figyelembe, hogy maga a felhasználó felel a balesetekért vagy más személyek, illetve tulajdonuk veszélyeztetéséért.
- Ügyeljen a zajvédelemre és a helyi előírásokra.

Előkészítés

- Védje magát a visszafröccsenő víztől vagy szennyeződéstől védőszemüveggel és megfelelő védőruhával.
- Magasnyomású tisztítók használatakor aeroszolok keletkezhetnek. Az aeroszolok belélegzése egészségkárosodást okozhat. Alkalmazástól függően a teljesen árnyékolt szívófejek (pl. felülettisztítók) használata jelentősen csökkentheti a vizes aeroszolok kibocsátását. A tisztítandó környezettől függően viseljen megfelelő FFP 2 vagy azzal egyenértékű légzésvédő maszkot, hogy megvédje magát az aeroszolok belélegzése ellen, ha a teljesen árnyékolt

- szórófej használata nem lehetséges.
- Ne dolgozzon sérült, hiányos vagy a gyártó engedélye nélkül átalakított készülékkel. Üzembe helyezés előtt szakemberrel ellenőriztesse, hogy rendelkezésre állnak-e a szükséges elektromos védőintézkedések.
 - A készüléket csak egy tapasztalt villanyszerelő által az IEC 60364-1 szabvány szerint telepített csatlakozóaljzatra szabad csatlakoztatni.
 - Használat előtt mindig ellenőrizze a csatlakozó és a hosszabbító vezeték sérülésére vagy öregedésére utaló jeleket. Ha a vezeték használat közben megsérül, akkor azt azonnal le kell választani az áramhálózatról, **NE ÉRJEN A VEZETÉKHEZ, AMÍG NINCS LEVÁLASZTVA A HÁLÓZATRÓL.** Ne használja a készüléket, ha a vezeték sérült vagy kopott.
 - Ha megsérül a készülék hálózati csatlakozóvezetéke, akkor a veszélyek elkerülése érdekében ezt a gyártónak, ügyfélszolgálatának, vagy egy hasonlóan szakképzett személynek kell kicserélnie. Forduljon a szervizközponthoz.
 - A készüléket csak egy legfeljebb 30 mA névleges kioldóáramú hibaáram-védő szerkezettel (FI relé) ellátott csatlakozóaljzathoz csatlakoztassa.
 - Csak olyan hosszabbító vezetékeket használjon, amelyek kültéri használatra alkalmasak. A csatlakozásnak száraznak és a talaj felett kell lennie. Javasoljuk, hogy használjon erre a célra kábeldobot, ami a csatlakozóaljzattal legalább 60 mm-re a talaj felett tartja.
 - A hosszabbító kábelek vezető keresztmetszetének legalább $2 \times 2,5 \text{ mm}^2$ méretűnek kell lennie.
 - A magasnyomású tömlők, szerelvények és összekötőelemek fontosak a készülék biztonsága szempontjából. Csak

a gyártó által ajánlott magasnyomású tömlőket, szerelvényeket és összekötőelemeket használjon.

- Ne használja a készüléket, ha a hálózati csatlakozóvezeték, a vízbemenet vagy más fontos alkatrészek, például a magasnyomású tömlő vagy a szórópisztoly sérült, ill. szivárog.
- A készüléket csak állva és csak egy stabil, egyenletes felületen használja.
- Soha ne üzemeltesse a készüléket, ha gyermekek vagy állatok tartózkodnak a közelben. A közelben tartózkodó személyeknek védőruhát kell viselniük.

Üzemeltetés

- Legyen figyelmes, ügyeljen arra, amit csinál és megfontoltan végezze a munkát a készülékkel. Ne használja a készüléket, ha fáradt, vagy ha kábítószer, alkohol vagy gyógyszer hatása alatt áll.
- A nagynyomású sugár nem megfelelő használat esetén veszélyes le-

het. A sugarat nem szabad személyekre, állatokra, aktív elektromos berendezésekre vagy magára a gépre irányítani.

- Ne irányítsa a sugarat saját magára vagy másokra ruha vagy lábbeli tisztítása céljából.
- Ha a tisztítószer a bőrére kerül, öblítse le bő tiszta vízzel.
- Ne a hálózati csatlakozóvezetékénél fogva húzza ki a csatlakozódugót az aljzatból vagy ne húzza annál fogva a készüléket. Védje a hálózati csatlakozóvezetékét hőtől, olajtól és éles szélektől.
- Robbanásveszély – ne permetezzen gyúlékony folyadékokat.
- Ne használja a készüléket gyúlékony folyadékok vagy gázok közelében. Ennek figyelmen kívül hagyása esetén tűz- vagy robbanásveszély áll fenn.
- Soha ne szállítsa a készüléket működésben lévő hajtással.
- Kapcsolja ki a készüléket és húzza ki a csatlakozódugót a csatlakozóaljzat-

ból. Győződjön meg arról, hogy minden mozgó alkatrész teljesen leállt

- ha bármikor felügyelet nélkül hagyja a készüléket,
- ha tartozékot cserél,
- mielőtt megszüntet egy elakadást vagy eltömődést,
- a készülék ellenőrzése, tisztítása, illetve a készüléken történő munkavégzés előtt.
- Ha a készülék elkezd szokatlanul erősen rezegni, azonnal át kell nézni a készüléket:
 - nézze át a készüléket, hogy nincs-e rajta sérülés,
 - cserélje ki a sérült alkatrészeket,
 - forduljon a szervizközpontoz.

Tisztítás, karbantartás és tárolás

- Hagyja lehűlni a motort, mielőtt hosszabb időre leállítja a készüléket.
- Biztonsági okokból cserélje ki a kopott vagy sérült alkatrészeket. Kizárólag eredeti alkatrészeket és tartozékokat hasz-

náljon. Más alkatrészek használata a garanciális igények azonnali elvesztéséhez vezet.

- A készüléket csak erre felhatalmazott villamosági szakember nyithatja fel. Ha javítás szükséges, minden esetben forduljon szervizközpontunkhoz.
- Kapcsolja le a motort, válassza le a készüléket az áramellátásról és hagyja lehűlni a készüléket, ha a készülék tisztítás, beállítás, tárolás vagy tartozékcseré céljából lett leállítva.
- Kezelje gondosan és tartsa tisztán a készüléket.
- Tárolja a készüléket gyermekektől elzárva.

Előkészítés

▲ FIGYELMEZTETÉS! Sérülésveszély esetén! Beinduló készülék révén. Csak akkor csatlakoztassa a csatlakozódugót a csatlakozóaljzatba, ha a készülék teljesen elő van készítve a használatra.

Kezelőelemek

A készülék első használata előtt ismerje meg a kezelőelemeket.

pisztolymarkolat (1)

- **bekapcsoló kar (24)**
 - Bekapcsoló kar meghúzása: aktiválja a nagynyomású sugarat
 - Bekapcsoló kar elengedése: kikapcsolja a nagynyomású sugarat
- **gyerekzár (26)** (hátról nézve)
 - ← A bekapcsoló kar reteszelve van .

→ Meghúzhatja a bekapcsoló kart .

▲ FIGYELMEZTETÉS! Nagynyomású sugár okozta sérülésveszély! Minden esetben reteszelje a bekapcsoló kart, ha megszakítja a munkát.

• kireteszelés (23)

Nyomja meg: A magasnyomású tömlő (2) gyorscsatlakozó-dugójának (25) leszere-lése a pisztolymarkolatról (1)

Összeszerelés

Tartók és terelőgörgők felszerelése

Kiszállított állapot

- tartó (4/8/9/18) (nincs felszerelve)
- alátámasztás (12) (nincs felszerelve)
- 4x terelőgörgő (11) (nincs felszerelve)

Eljárás (A ábra)

1. Helyezze a csőhöz/szívófejhez/pisztoly-markolathoz való tartót (8/9) és az alátámasztást (12) a magasnyomású tisztító ház (32) oldalán lévő befogóba.
2. Helyezze a többi tartót (4/18) a magasnyomású tisztító házán (32) lévő megfelelő befogókba.
3. Helyezze a terelőgörgőket (11) a magasnyomású tisztító házán (32) alul lévő befogókba.

A terelőgörgők hallhatóan bekattannak.

A készülék felállítása

1. Állítsa a készüléket egy sima, stabil felületre.
2. Dugja a magasnyomású tömlőn (21) lévő menetes csatlakozót (2) a készülék nagynyomású csatlakozójába (20). Rögzítse a csatlakozót a záróanyával.
3. Dugja a magasnyomású tömlőn lévő gyorscsatlakozó-dugót (25) a pisztoly-markolaton (1) lévő nagynyomású csatlakozóba.
4. Ellenőrizze, hogy a gyorscsatlakozó-dugó (25) szorosan van-e felszerelve a pisztoly-markolatra (1).

Vízellátás létrehozása

Előfeltételek

- Táptömlő: Kerti tömlő felszerelt gyorscsatlakozóval, kerti tömlő adapterrel (nem tartozék); Ø 13 mm (½") hosszúság 5 m és 30 m között
- Legkisebb szállítási teljesítmény: 5 l/min (300 l/h)

• Rendszerelválasztó

Egy rendszerelválasztó (visszafolyásgát-ló) megakadályozza a víz és a tisztítószer visszaáramlását az ivóvízvezetékbe.

- A jelenleg érvényben lévő előírások szerint a magasnyomású tisztítót soha nem szabad az ivóvízhálózaton rendszerelválasztó nélkül üzemeltetni. Egy EN 12729 szerinti BA típusú megfelelő rendszerelválasztót kell használni.
- A rendszerelválasztón átfolyt víz nem ivóvíz besorolású.
- Rendszerelválasztók szaküzletekben kaphatók.

Eljárás

1. Helyezze a szűrőbetétet (15) a vízcsatlakozóba (14).
2. Szerelje fel a csatlakozóelemet (16) a vízcsatlakozóra (14).
3. Szerelje fel a kerti tömlő adapterrel ellátott gyorscsatlakozót a táptömlőre.
4. Csatlakoztassa az táptömlőt a vízellátáshoz.
5. Légtelenítse a táptömlőt: nyissa ki a víz-ellátást, amíg a víz buborék nélkül távozik a táptömlő másik végén. Zárja el a vízellátást.
6. Csatlakoztassa a kerti tömlő adapterrel ellátott gyorscsatlakozót a táptömlőre a csatlakozóelemmel (16).

Tartozék kiválasztása

standard állítható szórófej (6)

A fúvókacsúcs forgatható.

Kezelőelemek

- Állítható felületszórás (forgásirány hátulról nézve)



☞ széles szórás



☞ keskeny szórás; pontszórás

Turbó szennymaró fúvóka (7)



A forgó vízszög alacsony vízfogyasztású munkavégzéshez alkalmas.

Tartozék felszerelése és leszerelése

Fúvóka felszerelése (6/7)

1. Szerelje fel a csövet (10) a pisztolymarkolatra (1) (bajonettzár: helyezze be, nyomja meg és forgassa el).
2. Helyezze a tartozékot a csőre (10). A tartozék bekattan.

Fúvóka leszerelése (6/7)

1. Nyomja meg és tartsa lenyomva a reteszelő gombot (31) a cső elülső végére (10)
2. Húzza le a tartozékot a csőről (10).
3. Szerelje le a csövet (10) a pisztolymarkolatról (1) (bajonettzár: Tolás, forgatás és húzás).

tisztítószertartály fúvókával (3) felszerelése

1. Szerelje le a csövet (10) a pisztolymarkolatról (1) (bajonettzár: Tolás, forgatás és húzás).
2. Szerelje fel a tartozékot a pisztolymarkolatra (1) (bajonettzár: helyezze be, nyomja meg és forgassa el).

tisztítószertartály fúvókával (3) leszerelése

1. Szerelje le a tartozékot a pisztolymarkolatról (1) (bajonettzár: Tolás, forgatás és húzás).

Üzemeltetés

Tisztítás tisztítószerral

A tisztítószerre vonatkozó követelmények

- Ezt a készüléket biológiailag lebontható anionos felületaktív anyagokon alapuló semleges tisztítószerral való használatra tervezték.
- Más tisztítószerek vagy vegyszerek használata befolyásolhatja a készülék biztonságát és kárt okozhat. A garancia nem vonatkozik az ilyen típusú károkra.
- Tisztítószert internetes boltunkban vásárolhat (*Pótalkatrészek és tartozékok*, L. 144).

Előfeltételek

- A tisztítószertartály tele van töltve tisztítószerral.

Tisztítószertartály (27) megtöltése/kiürítése

1. Csavarja le a habfúvókát (29) a tisztítószertartályról (27).

2. Töltse tele, ill. ürítse ki a tisztítószertartályt (27).
3. Csavarja vissza a habfúvókát (29) a tisztítószertartályra (27).

Bekapcsolás

▲ FIGYELMEZTETÉS! A szivárgó vízrendszer áramütést okozhat! Állítsa a be-/ki-kapcsolót (22) „0” (KI) állásba. Húzza ki a hálózati csatlakozódugót. Kezdje újra a víz-csatlakozások létrehozását (lásd: *Vízellátás létrehozása*, L. 139).

▲ FIGYELMEZTETÉS! A készüléket csak függőleges pozícióban szabad működtetni! Áramütés veszélye áll fenn, ha a készülék felborul. Állítsa a be-/kikapcsolót (22) „0” (KI) állásba. Húzza ki a hálózati csatlakozódugót. Csak ezt követően állítsa vissza a készüléket függőleges pozícióba. Saját biztonsága érdekében várjon kb. öt percet, mielőtt ismét az elektromos hálózatra csatlakoztatja.

▲ FIGYELMEZTETÉS! A nem megfelelő hosszabbító vezetékek veszélyesek lehetnek! Csak olyan hosszabbító vezetékeket használjon, amelyek kültéri használatra alkalmasak. A csatlakozásnak száraznak és a talaj felett kell lennie. Javasoljuk, hogy használjon erre a célra kábeldobot, ami a csatlakozóját legalább 60 mm-re a talaj felett tartja.

1. Ellenőrizze, hogy a be-/kikapcsoló (22) „0” (KI) állásban áll.
2. Állítsa a készüléket függőleges pozícióba.
3. Csatlakoztassa a csatlakozódugót egy áram-védőkapcsolóval ellátott csatlakozójához.

A hálózati csatlakozóvezeték (18) tartójának hátulról nézve jobboldali része elfordítható. Az alábbi módon könnyen kiemelhető a hálózati csatlakozóvezeték (17).

4. **MEGJEGYZÉS!** Kár keletkezhet a készülékben, ha a készüléket szárazon működteti. Ne működtesse a magashnyomású tisztítót zárt vízcappal.
5. Nyissa ki teljesen a vízcapot.
6. Állítsa a be-/kikapcsolót (22) „I” (BE) állásba.

Ha létrejött a szükséges nyomás, a motor rövid időn belül elindul. Ezután megáll a motor.

6. **▲ FIGYELMEZTETÉS!** Ügyeljen a távozó vízszög visszaütő erejére. Sérülést okozhat magának vagy más személyek-

nek. Gondoskodjon stabil álló helyzetről. Tartsa erősen a pisztolymarkolatot (1). Nyomja meg a pisztolymarkolat (1) bekapcsoló karját (24).

A fúvóka nyomással működik és a motor beindul. Ha elengedi a bekapcsoló kart (24), akkor a motor leáll. A nagynyomás a rendszerben megmarad.



Működtetés megszakítása

Tudnivalók

- A terelőgörgőkön (11) lévő lábkapcsolóval (19) rögzítheti a magasnyomású tisztítót elgurulás ellen.

Eljárás

1. Engedje el a pisztolymarkolat (1) bekapcsoló karját (24).
2. Ha leteszi a pisztolymarkolatot: Rögzítse a bekapcsoló kart a gyerekszár (26) (hátról nézve).

← A bekapcsoló kar reteszelve van .
→ Meghúzhatja a bekapcsoló kart .

▲ FIGYELMEZTETÉS! Nagynyomású sugár okozta sérülésveszély! Minden esetben reteszelve a bekapcsoló kart, ha megszakítja a munkát.

3. Hosszabb munkaszünetek esetén: Állítsa a be-/kikapcsolót (22) „0” (KI) állásba.

Légtelenítés

Táptömlő légtelenítése

1. Zárja el a vízcsapot.
2. Távolítsa el az táptömlőt a készülékről.
3. További információ: *Vizellátás létrehozása, L. 139*

Készülék légtelenítése

1. Állítsa a be-/kikapcsolót (22) „I” (BE) állásba.
2. Várja meg, amíg létrejön a nyomás és a motor leáll.
3. Állítsa a be-/kikapcsolót (22) „0” (KI) állásba.
4. Nyomja meg a pisztolymarkolat (1) bekapcsoló karját (24), amíg megszűnik a nyomás.
5. Ismétlje meg ezeket a lépéseket néhányszor, amíg nincs több levegő a készülékben.

Működtetés befejezése

1. Tisztítószerrel történő munkavégzés után:
 - Ürtse ki a tisztítószer-tartályt (27).

- Öblítse ki a készüléket tiszta vízzel, amíg nincs több tisztítószer a vezetékben.
2. Engedje el a bekapcsoló kart (24).
 3. Állítsa a be-/kikapcsolót (22) „0” (KI) állásba.
 4. Zárja el a vízcsapot.
 5. Nyomja meg a pisztolymarkolat (1) bekapcsoló karját (24), amíg megszűnik a nyomás.
 6. Húzza ki a hálózati csatlakozódugót. Tekerje fel a hálózati csatlakozóvezetékét (17) a tartóra (18).
 7. Válassza le a készüléket a vízellátásról.

Szállítás

A készülék előkészítése a biztonságos gurításhoz.

- Kapcsolja ki a készüléket.
- Húzza ki a készülék csatlakozódugóját a csatlakozóaljzatból.
- Akassza a magasnyomású tömlőt (2) és a hálózati csatlakozóvezetékét (17) a tartóra (4/18).
- Engedje fel a lábkapcsolót (19) a terelőgörgőkön (11).

Ha vinni szeretné a készüléket, használja a markolatot (5) vagy esetleg kérje egy másik személy segítségét.

Tisztítás, karbantartás és tárolás

▲ FIGYELMEZTETÉS! Áramütés! Sérülésveszély véletlenül beinduló készülék révén. Vigyázzon magára a karbantartási és tisztítási munkák során. Kapcsolja ki a készüléket és húzza ki a csatlakozódugót a csatlakozóaljzából.

A jelen használati útmutatóban nem szereplő javítási és karbantartási munkákat szervizközpontunkkal végeztesse el. Csak eredeti alkatrészeket használjon.

Tisztítás

MEGJEGYZÉS! Anyagi kár veszélye! Nem megfelelő tisztítás esetén kár keletkezhet a készülékben. Soha ne fröcskölje le a készüléket vízzel. Ne tisztítsa a készüléket folyó víz alatt. Ne használjon maró hatású tisztító-, ill. oldószereket.

Mindig tartsa tisztán a készüléket.

Üzemeltetés utáni tisztítás

1. Állítsa a be-/kikapcsolót (22) „0” (KI) állásba.
2. Húzza ki a hálózati csatlakozódugót.
3. Tartsa tisztán és szabadon a szellőzőnyílásokat.
4. A készülék egy puha kefével vagy enyhén nedves törölkendővel tisztítható.

Fűvóka tisztítása

Ritka esetben a fűvókát (6) eltömíthetik idegen testek.

1. Szerelje le a fűvókát (6).
2. Távolítsa el az idegen testet előlről a fűvókatisztító tüvel (13).
3. Idegen test eltávolításához öblítse ki előlről vízzel a fűvókát.

Karbantartás

A készülék nem igényel karbantartást.

Tárolás

Tudnivalók

Tárolja a készüléket és a tartozékokat mindig:

- tisztán
- szárazon
- portól védve
- fagymentes helyen
- gyermekektől elzárva

Készülék előkészítése tároláshoz

MEGJEGYZÉS! A fagy tönkreteszi a magasnyomású tisztítót és tartozékait, ha nincs kiürítve belőle az összes víz.

1. Ürítse ki az összes vizet a készülékből.
 - Válassza le a készüléket a vízellátásról.
 - Kapcsolja be a magasnyomású tisztítót a be-, kikapcsolóval (22) legfeljebb 1 percre.
 - Nyomja meg a bekapcsoló kart (24) a pisztolymarkolaton (1), amíg nem távozik több víz a pisztolymarkolaton (1) vagy a tartozékon.
 - Kapcsolja ki a készüléket.
2. Ürítse ki az összes vizet a tartozékokból.
3. Tárolja a tartozékokat állva, a tartókban a csatlakozással lefelé.
4. Szerelje le a magasnyomású tömlőt. Ürítse ki a magasnyomású tömlőt.
5. Tárolja a magasnyomású tömlőt és a hálózati csatlakozóvezetékét az erre a célra kialakított tartókban (4, 18).

Tartozéktartók

- pisztolymarkolat (1) → tartó (9)
- cső (10)/Fűvóka (6/7) → tartó (8)
- tisztítószer-tartály (27) + habfűvóka (29) → tartó (4)

Ártalmatlanítás/Környezetvédelem

Gondoskodjon a készülék, a tartozékok és a csomagolás környezetbarát újrahasznosításáról.



Elektromos készülékek nem tartoznak a háztartási hulladékkba.

Az áthúzott kerek kuka szimbóluma azt jelenti, hogy ezt a terméket élettartama végén nem szabad szelektálatlan települési hulladékként ártalmatlanítani.

Az elektromos és elektronikus berendezések hulladékaikról szóló 2012/19/EU irányelv:

A fogyasztókat jogszabály kötelezi arra, hogy az elektromos és elektronikus berendezéseket élettartamuk végén eljuttassák környezetbarát újrahasznosításra. Ilyen módon környezetbarát és erőforrás-kímélő újrahasznosítás biztosítható.

A nemzeti jogba való átültetéstől függően a következő lehetőségek állnak rendelkezésére:

- visszaadás egy értékesítő helyen,
- leadás egy hivatalos gyűjtőhelyen,
- visszaküldés a gyártónak/forgalmazónak.

Ez nem érinti a hulladékká vált készülékek tartozékait és elektromos alkatrészek nélküli segédeszközöket.

A tisztítószer-flakon ártalmatlanítása

- A termékmaradványokat a 2008/98/EK hulladék irányelv, valamint a nemzeti és regionális előírások szerint kell ártalmatlanítani. Ehhez a termékhez nem határozható meg az európai hulladékkatalógus (AVV) szerinti hulladékkód, mivel a hozzárendelést csak a felhasználó tervezett felhasználási célja határozza meg. Az EU-n belüli hulladékkódot a hulladékkezelővel egyeztetve kell meghatározni.
- A be nem szennyezett csomagolások újrahasznosításra kerülhetnek.

- A szennyeződésre nem hajlamos csomagolásokat az anyaghoz hasonlóan kell ártalmatlanítani.

Hibakeresés

A következő táblázat segít Önnek a hibaelhárításban:

Probléma	Lehetséges ok	Hibaelhárítás
A készülék nem indul	Be-, kikapcsoló (22) ki van kapcsolva	Ellenőrizze a be-, kikapcsoló pozícióját
	Nincs hálózati feszültség	Ellenőrizze a csatlakozóaljzatot, a hálózati csatlakozóvezetékét, a csatlakozódugót és a biztosítékot, adott esetben javíttassa meg villamossági szakemberrel.
	Hibás áramellátás	Ellenőrizze, hogy az elektromos rendszer megfelel-e a típus táblán lévő adatoknak
A készülék nem továbbít vizet	Légbuborékok a magasnyomású tisztítóban	Kapcsolja be a készüléket és működtesse a bekapcsoló kart (24). <i>Légtelenítés, L. 141</i>
A készülékben nincs nyomás	Légbuborékok a magasnyomású tisztítóban	<i>Légtelenítés, L. 141</i>
	Nyomásesés a vezetékben	Ellenőrizze a vízellátást
Szivárog a vízrendszer	A csatlakozók nem megfelelően vannak felszerelve	Kapcsolja ki a készüléket és válassza le a hálózatról. Csatlakoztassa vissza a készüléket a vízvezetékre (lásd <i>Vízellátás létrehozása, L. 139</i>)
	Vízcsatlakozás (14) szivárog	Kapcsolja ki a készüléket és válassza le a hálózatról. Cserélje ki a vízcsatlakozón (14) lévő csatlakozóelemet (16) a tömítőgyűrűvel együtt (lásd <i>Pótalkatrészek és tartozékok, L. 144</i>)
Erős nyomásingadozás	standard állítható szórófej (6) szennyezett	Öblítse ki a standard állítható szórófejet (6) vízzel. Szükség esetén tisztítsa meg a fúvókafuratot a fúvókatisztító tüvel (13; lásd <i>Tisztítás, L. 141</i>).
	standard állítható szórófej (6) eltömődött	Távolítsa el a standard állítható szórófejet (6) és ellenőrizze, hogy a víz akadálytalanul távozik a pisztolymarkolaton (1).

Az eredeti EU -megfelelőségi nyilatkozat fordítása

Termék: **Magasnyomású tisztító**

Modell: **PHDF 150 A1**

Sorozatszám: 000001–048200

A fent ismertetett nyilatkozat tárgya megfelel a vonatkozó uniós harmonizációs jogszabályoknak:

2006/42/EC • 2014/30/EU • 2000/14/EC & 2005/88/EC • 2011/65/EU & (EU) 2015/863

E nyilatkozat fent leírt tárgya összhangban van az egyes veszélyes anyagok elektromos és elektronikus berendezésekben való alkalmazásának korlátozásáról szóló, 2011. június 8-i 2011/65/EU európai parlamenti és tanácsi irányelvvel.

A megfelelésig biztosítása érdekében a következő harmonizált szabványokat és nemzeti szabványokat és előírásokat alkalmazták:

**EN 60335-1:2012/A15:2021 • EN 60335-2-79:2012
EN 62233:2008 • EN IEC 63000:2018
EN IEC 55014-1:2021 • EN IEC 55014-2:2021
EN IEC 61000-3-2:2019/A1:2021 • EN 61000-3-3:2013/A2:2021**

A 2000/14/EC zajkibocsátási irányelvvel összhangban a következőket erősítik meg:

Hangerőszint (L_{WA})

– mért: 92,4 dB;

– garantált: 97 dB

A 2000/14/EC, V. melléklet szerinti megfelelésértékelési eljárást követte.

E megfeleléségi nyilatkozat a gyártó kizárólagos felelősségére kerül kibocsátásra:

CE Grizzly Tools GmbH & Co. KG
Stockstädter Str. 20
63762 Großostheim
NEMETORSZÁG
11.12.2025



Christian Frank
Meghatalmazott képviselő a dokumentációhoz

Pótalkatrészek és tartozékok

Pótalkatrészek és tartozékok az alábbi oldalon állnak rendelkezésre

www.grizzlytools.shop. Ha probléma merül fel a rendelés során, vegye fel velünk a kapcsolatot internetes áruházunkon keresztül. További kérdések esetén forduljon az alábbi helyre: **JÓTÁLLÁSI TÁJÉKOZTATÓ, L. 145**

Poz. sz.	Név	Rendelési sz.
1	pisztolymarkolat	91120018
2	magasnyomású tömlő, 8 m	91105606
3	tisztítószer tartály fúvókával (600 ml)	91110683
6	standard állítható szórófej	91110606
7	turbó szennymaró fúvóka	91104540
10	cső	91110605
11	terelőgörgő készlet	91110682
13	fúvókatisztító tű	91110572
16, 15	csatlakozóelem (vízcsatlakozó), szűrőbetét	91110684
30	tisztítószer-fúvóka URM 500 (0,5 l)	30990010

JÓTÁLLÁSI TÁJÉKOZTATÓ

A termék megnevezése:	Flexi nagynyomású tisztító
A termék típusa:	PHDF 150 A1
Gyártási szám:	525916_2507

A gyártó cégneve, címe, e-mail címe: Grizzly Tools GmbH & Co. KG Stockstädter Straße 20 63762 Großostheim NÉMETORSZÁG E-Mail: service@grizzlytools.de	Szerviz neve, címe, telefonszáma: Magyarország szerviz Tel.: 06800 21647 Kapcsolatfelvételi űrlap: www.parkside-diy.com W+T Környezetvédelmi és Szolgáltató Kft. Dunapart also 138; 2318 Szigetszentmárton Tel.: 0624 456 672
Az importáló/ forgalmazó neve és címe: Lidl Magyarország Kereskedelmi Bt., H-1037 Budapest, Rádl árok 6.	

1. A jótállási idő a Magyarország területén, Lidl Magyarország Kereskedelmi Bt. üzle-tében történt vásárlás napjától számított 3 év, amely jogvesztő. A jótál-lási idő a fogyasztó részére történő átadással, vagy ha az üzembe helyezést a forgalmazó, vagy annak megbízottja végzi, az üzembe helyezés napjával kezdődik.
2. A jótállási igény a jótállási jeggyel és/vagy a vásárlást igazoló blokkal érvé-nyesíthető. A jótállási jegy szabálytalan kiállítása, vagy átadásának elmaradá-sa nem érinti a jótállási kötelezettség-vállalás érvényességét. Kérjük, hogy a vásárlás tényének és időpontjának bizonyítására őrizze meg a pénztári fize-tésnél kapott jótállási jegyet és a vásárlást igazoló blokkot.
3. A vásárlástól számított három munkanapon belül érvényesített csereigény esetén a forgalmazó köteles a terméket kicserélni, feltéve ha a hiba a rendel-tetészerű használatot akadályozza. A jótállási jogokat a termék tulajdono-saként a fogyasztó érvé-nyesítheti az áruházakban, valamint a jótállási tájé-koztatóban feltüntetett szervizekben. (A magyar Polgári Törvénykönyv alapján fogyasztónak minősül a szakmája, önálló foglalkozása vagy üzleti tevékeny-sége körén kívül eljáró természetes személy.)
A jótállás ideje alatt a fogyasztó hibás teljesítés esetén kérheti a termék kija-vítását, kicserélését, vagy ha a termék nem javítható vagy cserélhető, vagy az a forgalma-zónak aránytalan többletköltséggel járna, illetve a fogyasztó kijavításhoz, kicseré-léshez fűződő érdeke alapos ok miatt megszűnt, árszállítást kérhet, vagy elállhat a szerződéstől és visszakérheti a vételárat. A kijavítás során a termékbe csak új alkatrész kerülhet beépítésre.

4. A fogyasztó a hiba felfedezése után a lehető legrövidebb időn belül köteles a hibát bejelenteni és a terméket a jótállási jogok érvényesítése céljából átadni. A hiba fel-fedezésétől számított két hónapon belül bejelentett jótállási igényt időben közölnnek kell tekinteni. A közlés elmaradásából eredő kárért a fogyasztó felelős. A jótállási igény érvényesíthetőségének határideje a termék, vagy fődarabjának kicserélése esetén a csere napján újraindul.
5. A rögzített bekötésű, illetve a 10 kg-nál súlyosabb, vagy tömegközlekedési eszközön nem szállítható terméket az üzemeltetés helyén kell megjavítani. Abban az esetben, ha a javítás a helyszínen nem végezhető el, a termék ki- és visszaszereléséről, valamint szállításáról a forgalmazónak kell gondoskodnia.
6. A jótállás nem áll fenn, ha a hiba a nem rendeltetésszerű használatból, átalakítás-ból, helytelen tárolásból, vagy a használati utasítástól eltérő kezelésből, vagy bármely a vásárlást követő behatásból fakad, vagy elemi kár okozta, és azt a for-galmazó, vagy a szerviz bizonyítja. A jótállás nem vonatkozik a mozgó kopó alkat-részek (világítótestek, gumibroncsok stb.) rendeltetéssze-rű elhasználódására. A szerviz és a forgalmazó a kijavítás során nem felel a terméken a fogyasztó vagy harmadik személyek által tárolt adatokért vagy beállításokért.
7. Fogyasztói jogvita esetén a fogyasztó a megyei (fővárosi) kereskedelmi és iparkamarák mellett működő békéltető testület eljárását is kezdeményezheti. A jótállás a fogyasztó törvényből eredő szavatossági jogait és azok érvénye-síthetőségét nem érinti.

Kijavítást ellenőrző szelvény:

A jótállási igény bejelentésének idő-pontja:	A hiba oka:
Javításra átvétel időpontja:	A hiba javításának módja:
A fogyasztó részére történő visszaadás időpontja:	
A szerviz bélyegzője, kelt és aláírás:	

Kicserélést ellenőrző szelvény:

A jótállási igény bejelentésének időpontja:
Kicserélés időpontja:
A cserélő bolt bélyegzője, kelt és aláírás:

Spis treści

Wprowadzenie	147
Użytkowanie zgodne z przeznaczeniem.....	147
Zakres dostawy/akcesoria.....	148
Zestawienie.....	148
Opis działania.....	148
Dane techniczne.....	148
Wskazówki dotyczące bezpieczeństwa	149
Znaczenie wskazówek dotyczących bezpieczeństwa.....	149
Piktogramy i symbole.....	149
Bezpieczne uruchamianie urządzenia.....	150
Przygotowanie	154
Elementy obsługowe.....	154
Montaż.....	155
Posadowienie urządzenia.....	155
Doprowadzanie wody.....	155
Wybór nasadki.....	155
Montaż i demontaż nasadki.....	156
Eksploatacja	156
Czyszczenie środkami czyszczącymi.....	156
Włączanie.....	156
Przerwać pracę urządzenia.....	157
Spuszczanie powietrza.....	157
Kończenie eksploatacji.....	157
Transport	157
Czyszczenie, konserwacja i przechowywanie	158
Czyszczenie.....	158
Konserwacja.....	158
Przechowywanie.....	158
Utylizacja /ochrona środowiska	158
Rozwiązywanie problemów	159
Serwis	160
Gwarancja.....	160
Serwis naprawczy.....	161
Service-Center.....	161
Importer.....	161
Tłumaczenie oryginalnej deklaracji zgodności EU	162
Części zamienne i akcesoria	162

Wprowadzenie

Gratulujemy zakupu nowego wysokociśnieniowego urządzenia czyszczącego (w dalszej części dokumentu określanego jako elektrorazrzedzie).

Zdecydowali się Państwo na zakup urządzenia wysokiej jakości. Urządzenie zostało poddane kontroli jakości w trakcie produkcji oraz kontroli końcowej. Dzięki temu gwarantujemy sprawność Państwa urządzenia.

Nie można wykluczyć sytuacji, w których w pojedynczych przypadkach na lub w urządzeniu wzgl. w przewodach węzowych będą się zbierać resztki wody. Nie jest to wada ani uszkodzenie i nie stanowi to powodu do niepokoju.



Instrukcja obsługi jest integralną częścią urządzenia. Zawiera ona ważne wskazówki dotyczące bezpieczeństwa, użytkowania i utylizacji. Należy uważnie przeczytać instrukcję obsługi. Należy zapoznać się z elementami obsługowymi i zasadami prawidłowego użytkowania urządzenia. Z urządzenia należy korzystać tylko zgodnie z opisem i w podanych zakresach użytkowania. Instrukcję obsługi należy dobrze przechowywać, a przekazując urządzenie innym osobom należy dołączyć całą dokumentację.

Użytkowanie zgodne z przeznaczeniem

Urządzenie jest przeznaczone wyłącznie do następujących celów:

- Czyszczenie maszyn, pojazdów, budynków, narzędzi, elewacji, tarasów, urządzeń ogrodowych itp. strumieniem wody pod wysokim ciśnieniem.

Należy przestrzegać zawsze danych producenta czyszczonego obiektu.

Każdy inny rodzaj zastosowania, który nie został wyraźnie dopuszczony w niniejszej instrukcji obsługi, może stanowić źródło poważnych niebezpieczeństw dla użytkownika oraz prowadzić do uszkodzeń urządzenia. Operator lub użytkownik jest odpowiedzialny za wypadki lub szkody innych osób lub ich własności. Urządzenie jest przeznaczone do użytku prywatnego. Urządzenie nie zostało zaprojektowane do ciągłego użytku komercyjnego. Użytkowanie urządzenia do celów komercyjnych powoduje utratę gwarancji.

Producent nie odpowiada za szkody spowodowane użyciem urządzenia w sposób niezgodny z przeznaczeniem lub jego nieprawidłową obsługą.

Zakres dostawy/akcesoria

Rozpakować urządzenie i sprawdzić zakres dostawy.

Materiały opakowaniowe należy usuwać zgodnie z przepisami.

- Myjka wysokociśnieniowa Flexi
- Uchwyt pistoletu
- Lanca
- Wąż wysokociśnieniowy
- Uchwyt (Wąż wysokociśnieniowy/Zbiornik na środek czyszczący z dyszą)
- Uchwyt (Uchwyt pistoletu/Lanca/Dysza)
- Uchwyt (Przewód zasilający)
- Podkładka (Uchwyt pistoletu/Lanca)
- Zbiornik na środek czyszczący z dyszą
- Środek czyszczący URM 500 (0,5 l)
- 4x Rolka zwrotna
- Standardowa dysza Vario
- Końcówka turbo do usuwania zanieczyszczeń
- Złączka (Przyłącze wody)
- Wkład sitka
- Igła do czyszczenia dysz
- instrukcja

Zestawienie

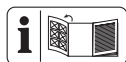

Ilustracje znajdują się na przedniej i tylnej rozkładanej stronie.

- 1 Uchwyt pistoletu
- 2 Wąż wysokociśnieniowy
- 3 Zbiornik na środek czyszczący z dyszą
- 4 Uchwyt (Wąż wysokociśnieniowy/Zbiornik na środek czyszczący z dyszą)
- 5 Rękojeść
- 6 Standardowa dysza Vario
- 7 Końcówka turbo do usuwania zanieczyszczeń
- 8 Uchwyt (Lanca/Dysza)
- 9 Uchwyt (Uchwyt pistoletu)
- 10 Lanca
- 11 Rolka zwrotna
- 12 Podkładka (Uchwyt pistoletu/Lanca)
- 13 Igła do czyszczenia dysz

- 14 Przyłącze wody
- 15 Wkład sitka
- 16 Złączka (Przyłącze wody)
- 17 Przewód zasilający
- 18 Uchwyt (Przewód zasilający)
- 19 Uruchamianie nożne (Rolka zwrotna)
- 20 Przyłącze instalacji wysokiego ciśnienia
- 21 Przyłącze gwintowane
- 22 Włącznik/wyłącznik
- 23 Odblokowanie (Wąż wysokociśnieniowy)
- 24 dźwignia włączania
- 25 Wtyk szybkozłączki
- 26 Zabezpieczenie przed dziećmi
- 27 Zbiornik detergentu
- 28 Pokrętko
- 29 Dysza spieniająca
- 30 Środek czyszczący
- 31 Guzik zwalniający

(rys. A)

- 32 Obudowa wysokociśnieniowego urządzenia czyszczącego

Opis działania

Myjka wysokociśnieniowa czyści przy użyciu strumienia wody pod ciśnieniem.

W razie potrzeby można je użytkować z dodatkiem środków czyszczących.

Funkcje elementów obsługowych podano w poniższych opisach.

Dane techniczne

Myjka wysokociśnieniowa Flexi

.....	PHDF 150 A1
Napięcie znamionowe U	230 V ~, 50 Hz
Znamionowa moc wejściowa P	2000 W
Długość Przewód zasilający	5 m
Klasa ochrony	IP II
Stopień ochrony	IPX5
Ciężar	8 kg
Długość węża wysokociśnieniowego	8 m
Ciśnienie robocze (p)	10 MPa
Maks. dopuszczalne ciśnienie (p_{max})	15 MPa
Maks. ciśnienie na wlocie ($p_{in,max}$)	...0,8 MPa
Maks. temperatura na wlocie ($T_{in,max}$)	..40 °C
Obliczeniowy strumień przepływu (Q)
.....	5 l/min (300 l/h)

Maks. obliczeniowy strumień przepływu (Q_{max}) 7 l/min (420 l/h)
 Poziom ciśnienia akustycznego (L_{pA})
 79,9 dB; $K_{pA}=3,0$ dB
 Poziom mocy akustycznej (L_{WA})
 – zmierzony 92,4 dB; $K_{WA}=2,50$ dB
 – gwarantowany 97 dB
 Wibracje (a_{H1}) $\leq 2,50$ m/s²

Wartości emisji hałasu i wibracji zostały ustalone zgodnie z normami i przepisami, wyszczególnionymi w deklaracji zgodności.

Podana łączna wartość drgań i wartość emisji hałasu zostały zmierzone zgodnie z unormowaną metodą pomiarów i mogą zostać wykorzystane do porównania tego elektronarzędzia z innym. Podana łączna wartości drgań i wartość emisji hałasu mogą zostać wykorzystane także do wstępnej oceny narażenia.

▲ OSTRZEŻENIE! Wartości emisji drgań i hałasu mogą różnić się w trakcie rzeczywistego użytkowania elektronarzędzia od wartości podanej, w zależności od sposobu eksploatacji elektronarzędzia. Należy próbować maksymalnie ograniczać narażenie na wibracje. Przykładowym sposobem zmniejszenia narażenia na wibracje jest ograniczenie czasu pracy. Należy przy tym uwzględnić wszystkie elementy cyklu eksploatacji (na przykład czas, w którym elektronarzędzie jest wyłączone, oraz czas, w których jest ono wprawdzie włączone, ale pracuje bez obciążenia).

Wskazówki dotyczące bezpieczeństwa

W niniejszym rozdziale opisano podstawowe wskazówki dotyczące bezpieczeństwa w ramach użytkowania urządzenia.

Znaczenie wskazówek dotyczących bezpieczeństwa

▲ NIEBEZPIECZEŃSTWO! W przypadku nieprzestrzegania niniejszej wskazówki dotyczącej bezpieczeństwa, dojdzie do wypadku. Jego skutkiem są poważne obrażenia ciała lub zgon.

▲ OSTRZEŻENIE! W przypadku nieprzestrzegania niniejszej wskazówki dotyczącej bezpieczeństwa, dojdzie do wypadku. Jego

skutkiem mogą być poważne obrażenia ciała lub zgon.

▲ UWAGA! W przypadku nieprzestrzegania niniejszej wskazówki dotyczącej bezpieczeństwa, dojdzie do wypadku. Jego skutkiem mogą być lekkie lub średnie obrażenia ciała. **WSKAZÓWKI!** W przypadku nieprzestrzegania niniejszej wskazówki dotyczącej bezpieczeństwa, dojdzie do wypadku. Jego skutkiem może być szkoda materialna.

Piktogramy i symbole

Piktogramy na urządzeniu



Uwaga!



Należy uważnie przeczytać instrukcję obsługi. Należy zapoznać się z elementami obsługowymi i zasadami prawidłowego użytkowania urządzenia.



Uwaga! Jeśli podczas używania urządzenia zostanie uszkodzony kabel, należy go natychmiast odłączyć od sieci zasilającej. Poza tym wtyczkę należy wyciągać z gniazda również podczas podłączania urządzenia do instalacji doprowadzającej wodę lub podczas prób usuwania nieszczelności.



Na podstawie obowiązujących przepisów wysokociśnieniowego urządzenia czyszczącego nigdy nie wolno użytkować bez odłącznika systemu w sieci wody pitnej. Należy zastosować odpowiedni odłącznik systemu wg EN 12729, typu BA.



Klasa ochrony II (izolacja podwójna)



Urządzeń elektrycznych nie należy wyrzucać razem z odpadami komunalnymi.



Gwarantowany poziom mocy akustycznej L_{WA} w dB.



Igła do czyszczenia dysz



Urządzenie należy użytkować jedynie w pozycji stojącej, nigdy w pozycji leżącej.



W przypadku niewłaściwego użytkowania strumienie wysokociśnieniowe mogą generować zagrożenia. Strumienia nie wolno kierować na osoby, zwierzęta, aktywne elementy elektryczne lub na samo urządzenie.

Bezpieczne uruchamianie urządzenia

Uwagi ogólne

- Należy uważnie przeczytać instrukcję obsługi. Należy zapoznać się z elementami obsługowymi i zasadami prawidłowego użytkowania urządzenia.
- Urządzenie nie może być używane przez dzieci. Należy nadzorować dzieci w celu zapewnienia, aby nie bawiły się one urządzeniem. Urządzenie może być używane przez osoby o obniżonej sprawności fizycznej, sensorycznej czy umysłowej lub o niedostatecznym doświadczeniu i wiedzy tylko wówczas, jeśli osoby te znajdują się pod nadzorem lub jeśli zostały pouczone o zasadach bezpiecz-

nego użycia urządzenia i zrozumiały wynikające stąd niebezpieczeństwa.

- Osoby, które nie są zaznajomione z instrukcją obsługi, nie mogą używać urządzenia.
- Wysokociśnieniowe urządzenia czyszczące być używane wyłącznie przez przeszkolone osoby.
- Urządzenie nie może być użytkowane w miejscach położonych powyżej 2000 m.
- W razie zakłóceń lub usterki w trakcie pracy należy urządzenie natychmiast wyłączyć i wyciągnąć wtyczkę z gniazda. Możliwe przyczyny usterki: *Rozwiązywanie problemów*, s. 159. Ewentualnie należy się skontaktować z naszym Centrum Serwisowym.
- Zwracamy uwagę, że użytkownik ponosi sam odpowiedzialność za wypadki lub zagrożenia dla innych osób lub ich mienia.
- Należy przestrzegać zasad ochrony przed hałasem.

sem i miejscowych przepisów prawa.

Przygotowanie

- Należy się zabezpieczać przed odpryskującą wodą lub brudem poprzez noszenie okularów ochronnych lub odpowiedniej odzieży ochronnej.
- W czasie pracy wysokościennicze urządzenia czyszczące mogą generować aerozole. Wdychanie aerozoli może być przyczyną uszczerbku na zdrowiu. W zależności od rodzaju zastosowania wykorzystanie całkowicie osłoniętych dysz (np. w przypadku urządzenia czyszczącego) może znacznie ograniczyć generowanie wodnych aerozoli. Jeśli nie ma możliwości zastosowania osłoniętej dyszy, wówczas w celu zabezpieczenia się przed wdychaniem aerozoli w zależności od czyszczonego otoczenia należy nosić maskę chroniącą drogi oddechowe klasy FFP 2 lub inną porównywalną maskę.
- Nie używać urządzenia w stanie uszkodzonym, niekompletnym lub po dokonaniu jego modyfikacji niezatwierdzonych przez producenta. Przed rozpoczęciem pracy należy zlecić wykwalifikowanemu elektrykowi kontrolę urządzenia pod kątem obecności wszystkich wymaganych zabezpieczeń elektrycznych.
- Urządzenie można podłączać jedynie do gniazda zainstalowanego przez doświadczonego elektryka wg IEC 60364-1.
- Przed użyciem urządzenia należy zawsze sprawdzić przewód zasilający i kabel przedłużający pod kątem śladów uszkodzeń lub oznak zużycia. Jeśli podczas używania urządzenia zostanie uszkodzony kabel, należy go natychmiast odłączyć od sieci zasilającej. **PRZED ODŁĄCZENIEM OD SIECI NIĘ WOLNO DOTYKAĆ KABLA.** Nie używać urządzenia, jeśli kabel jest uszkodzony lub zużyty.

- Aby uniknąć zagrożeń spowodowanych uszkodzeniem przewodu zasilającego urządzenia, należy zlecić wymianę przewodu zasilającego producentowi, w jego punkcie serwisowym, lub osobie posiadającej podobne kwalifikacje. Należy się zwrócić do Centrum Serwisowego.
- Urządzenie należy podłączać wyłącznie do gniazda zasilania z wyłącznikiem różnicowoprądowym (RCD) o znamionowym prądzie różnicowym nie większym niż 30 mA.
- Stosować jedynie przedłużacze, które są przeznaczone do zastosowania na wolnym powietrzu. Połączenie musi być suche i znajdować się nad podłożem. Zaleca się użycie w tym celu bębna kablowego, w którym gniazdo sieciowe będzie umieszczone na wysokości co najmniej 60 mm nad podłożem.
- Przedłużacze muszą mieć przekrój przewodu co najmniej $2 \times 2,5 \text{ mm}^2$.
- Węże wysokociśnieniowe, armatury i złączki mają istotne znaczenie dla bezpieczeństwa użytkownika urządzenia. Należy stosować tylko węże wysokociśnieniowe, armatury i złączki zalecane przez producenta.
- Nie uruchamiać urządzenia, gdy sieciowy przewód zasilający, instalacja doprowadzająca wodę lub inne istotne części, takie jak wąż wysokociśnieniowy lub pistolet są uszkodzone wzgl. nieszczelne.
- Urządzenie należy użytkować jedynie, gdy jest ono ustawione w pozycji stojącej na stabilnym, równym podłożu.
- Nigdy nie uruchamiać urządzenia, gdy w pobliżu znajdują dzieci lub zwierzęta. Osoby znajdujące się w pobliżu muszą nosić odzież ochronną.

Eksploatacja

- Zachować uważność, zwracać uwagę na to co się robi i zachować zdrowy rozsądek podczas pracy. Nie używać urzą-

- dzenia w stanie zmęczenia lub pod wpływem narkotyków, alkoholu lub leków.
- W przypadku niewłaściwego użytkowania strumienie wysokociśnieniowe mogą generować zagrożenia. Strumienia nie wolno kierować na osoby, zwierzęta, aktywne elementy elektryczne lub na samo urządzenie.
 - Nie kierować strumienia na siebie ani inne osoby, aby oczyścić odzież lub obuwie.
 - W przypadku kontaktu z detergentem, należy dane miejsce obficie spłukać wodą.
 - Nie należy ciągnąć za przewód zasilający w celu wyjęcia wtyczki z gniazda sieciowego lub przesuwania urządzenia. Kabel zasilający należy chronić przed działaniem wysokich temperatur, olejem i ostrymi krawędziami.
 - Ryzyko wybuchu – nie rozpylać łatwopalnych cieczy.
 - Nie używać urządzenia w pobliżu łatwopalnych cieczy lub gazów. W przypadku nieprzestrzegania powyższych wskazówek istnieje niebezpieczeństwo pożaru lub wybuchu.
 - Nigdy nie przenosić urządzenia, podczas gdy uruchomiony jest jego napęd.
 - Wyłączyć urządzenie i wyciągnąć wtyczkę z gniazda. Należy się upewnić, że wszystkie ruchome elementy całkowicie się zatrzymały
 - przed pozostawieniem urządzenia,
 - przed zmianą akcesoriów,
 - przed usuwaniem blokad lub niedrożności,
 - przed rozpoczęciem kontroli, czyszczenia lub wykonywania prac na urządzeniu.
 - W przypadku, gdy urządzenie zacznie nietypowo silnie drgać, konieczna jest natychmiastowa kontrola. :

- wyszukać uszkodzone elementy,
- uszkodzone części należy wymieniać,
- należy się zwrócić do Centrum Serwisowego.

Czyszczenie, konserwacja i przechowywanie

- Przed odstawieniem maszyny na dłuższy czas należy odczekać do czasu wystygnięcia silnika.
- Ze względów bezpieczeństwa wymień zużyte lub uszkodzone części. Używaj wyłącznie oryginalnych części zamiennych i akcesoriów. Stosowanie nieautoryzowanych części prowadzi do natychmiastowej utraty praw gwarancyjnych.
- Otwieranie urządzenia należy powierzać w specjalistycznym punkcie napraw urządzeń elektrycznych. W przypadku konieczności wykonania naprawy należy się zawsze zwracać do naszego Centrum Serwisowego.
- Odłączyć napęd, odłączyć urządzenie od źródła zasilania i pozosta-

wić urządzenie do wystygnięcia, jeśli urządzenie ma zostać przekazane do wykonania czynności związanych z czyszczeniem, ustawianiem lub do przechowywania albo do wymiany któregoś z elementów wyposażenia.

- Urządzenie należy eksploatować z zachowaniem staranności i utrzymywać je w czystości.
- Urządzenie należy przechowywać w miejscu niedostępnym dla dzieci.



Przygotowanie

⚠ OSTRZEŻENIE! Ryzyko obrażeń ciała w wyniku przypadkowego uruchomienia urządzenia. Wtyczkę przyłącza sieciowego należy włożyć w gniazdo wtykowe dopiero wtedy, gdy urządzenie jest całkowicie przygotowane do zastosowania.

Elementy obsługowe

Przed pierwszym użyciem urządzenia należy się zapoznać z jego elementami obsługowymi.

Uchwyt pistoletu (1)

- **dźwignia włączania (24)**
 - Pociągnięcie dźwigni włączania: Aktywowanie strumienia ciśnieniowego
 - Zwolnienie dźwigni: Dezaktywowanie strumienia ciśnieniowego
 - **Zabezpieczenie przed dziećmi (26)** (patrząc od tyłu)
 - ← Dźwignia włączania jest zablokowana .
 - Można pociągnąć dźwignię włączania .
- ⚠ OSTRZEŻENIE!** Niebezpieczeństwo obrażeń ciała generowane przez strumień pod wysokim ciśnieniem! W momencie

przerwania pracy należy zawsze blokadnąć dźwignię włączania.

• **Odblokowanie (23)**

Wciśnięcie: Demontaż wtyku szybkozłączki (25) węży wysokociśnieniowego (2) z uchwytu pistoletu (1)

Montaż

Montaż uchwytu i rolek zwrotnych

Stan dostawy

- Uchwyt (4/8/9/18) (niezamontowany)
- Podkładka (12) (niezamontowany)
- 4x Rolka zwrotna (11) (niezamontowany)

Sposób postępowania (rys. A)

1. Wetknąć uchwyt (8/9) lancy/dyszy/uchwytu pistoletu i podkładkę (12) w uchwyt z boku obudowy wysokociśnieniowego urządzenia czyszczącego (32).
2. Wetknąć pozostałe uchwyty (4/18) w odpowiednie uchwyty na obudowie wysokociśnieniowego urządzenia czyszczącego (32).
3. Umieścić rolki zwrotne (11) w uchwytach na dole obudowy wysokociśnieniowego urządzenia czyszczącego (32). Rolki zwrotne powinny wskoczyć na swoje miejsce, wydając słyszalny odgłos.

Posadowienie urządzenia

1. Ustawić urządzenie na płaskiej stabilnej powierzchni.
2. Założyć przyłącze gwintowane (21) na węży wysokociśnieniowym (2) w przyłączy wysokiego ciśnienia (20) urządzenia. Zamocować przyłącze za pomocą nakrętki złączkowej.
3. Wetknąć wtyczkę szybkozłączki (25) węży wysokociśnieniowego w przyłącze wysokiego ciśnienia chwytu pistoletu (1).
4. Sprawdzić, czy wtyk szybkozłączki (25) jest dobrze zamontowany na chwycie pistoletu (1).

Doprowadzanie wody

Warunki

- Wąż doprowadzający: Wąż ogrodowy z zamontowaną szybkozłączką ze złączką węży ogrodowego (nie jest zawarty zakresie dostawy); \varnothing 13 mm (1/2"); długość od 5 m do 30 m
- Minimalna wydajność tłoczenia pompy: 5 l/min (300 l/h)

• **Odłącznik systemu**

Odłącznik systemu (zabezpieczenie przeciwwrotne) uniemożliwia cofanie się wody i środka myjącego do przewodu wodociągowego.

- Na podstawie obowiązujących przepisów wysokociśnieniowego urządzenia czyszczącego nigdy nie można użytkować bez odłącznika systemu w sieci wody pitnej. Należy zastosować odpowiedni odłącznik systemu wg EN 12729 typu BA.
- Woda przepływająca przez odłącznik systemu jest klasyfikowana jako niezdalna do picia.
- Odłącznik systemu jest dostępny w specjalistycznych sklepach.

Sposób postępowania

1. Założyć adapter (15) na przyłączy wody (14).
2. Zamontować złączkę (16) na przyłączy wody (14).
3. Zamontować szybkozłączkę ze złączką węży ogrodowego na węży doprowadzającym.
4. Podłączyć węzowy przewód doprowadzający do instalacji doprowadzającej wodę.
5. Odpowietrzyć wąż doprowadzający: Otworzyć instalację doprowadzającą wodę i odczekać aż woda zacznie wyciekać na drugim końcu węży doprowadzającego bez pęcherzyków. Zamknąć dopływ wody.
6. Połączyć szybkozłączkę ze złączką węży ogrodowego na węży doprowadzającym przy pomocy złączki (16).

Wybór nasadki

Standardowa dysza Vario (6)

Końcówka jest obrotowa.

Elementy obsługowe

- Strumień wachlarzowy Vario (kierunek obracania, patrząc od tyłu)



↺ Szeroki strumień



↺ Wąski strumień; strumień punktowy

Końcówka turbo do usuwania zanieczyszczeń (7)



Wirujący strumień wody jest przeznaczony do prac z użyciem niewielkiej ilości wody.

Montaż i demontaż nasadki

Montaż dyszy (6/7)

1. Zamontować lancę (10) na chwycie pistoletu (1) (Zamknięcie bagnetowe: Wtykanie, wciskanie i obracanie).
2. Założyć nasadkę na lancy (10). Nasadka wskakuje w swoje miejsce.

Demontaż dyszy (6/7)

1. Wcisnąć i przytrzymać przycisk zwalnający (31) na przednim końcu lancy (10)
2. Wyciągnąć nasadkę z lancy (10).
3. Zdemontować lancę (10) z uchwytu pistoletu (1) (Zamknięcie bagnetowe: naciskać, obrócić i wyciągnąć).

Montaż Zbiornika na środek czyszczący z dyszą (3)

1. Zdemontować lancę (10) z uchwytu pistoletu (1) (Zamknięcie bagnetowe: naciskać, obrócić i wyciągnąć).
2. Zamontować nasadkę na chwycie pistoletu (1) (Zamknięcie bagnetowe: Wtykanie, wciskanie i obracanie).

Demontaż Zbiornika na środek czyszczący z dyszą (3)

1. Zdemontować nasadkę z uchwytu pistoletu (1) (Zamknięcie bagnetowe: naciskać, obrócić i wyciągnąć).

Eksploatacja

Czyszczenie środkami czyszczącymi

Wymagania dotyczące środka czyszczącego

- Urządzenie zostało opracowane z myślą o zastosowaniu z neutralnymi środkami czyszczącymi na bazie biodegradowalnych detergentów anionowych.
- Stosowanie innych środków czyszczących lub substancji chemicznych może pogorszyć bezpieczeństwo urządzenia i spowodować uszkodzenia. Tego rodzaju uszkodzenia nie podlegają gwarancji.

- W naszym sklepie online można kupić środki czyszczące (*Części zamienne i akcesoria*, s. 162).

Warunki

- Zbiornik detergentu jest napełniony środkiem czyszczącym.

Napełnianie / opróżnianie zbiornika detergentu (27)

1. Odkręcić dyszę spieniającą (29) od zbiornika na środek czyszczący (27).
2. Opróżnić wzgl. napełnić zbiornik na środek czyszczący (27).
3. Ponownie wkręcić dyszę spieniającą (29) na zbiornik na środek czyszczący (27).

Włączanie

⚠ OSTRZEŻENIE! Nieszczelność systemu wodnego może doprowadzić do porażenia elektrycznego! Ustawić włącznik / wyłącznik (22) w położeniu „0” (WYŁ). Wyciągnąć wtyczkę przyłączeniową z gniazda. Ponownie rozpocząć montaż przyłączy wody (patrz *Doprowadzanie wody*, s. 155).

⚠ OSTRZEŻENIE! Urządzenie można użytkować tylko w pozycji pionowej! Przewrócone urządzenie stwarza niebezpieczeństwo porażenia elektrycznego. Ustawić włącznik / wyłącznik (22) w położeniu „0” (WYŁ). Wyciągnąć wtyczkę przyłączeniową z gniazda. Dopiero teraz ustawić urządzenie ponownie w pozycji pionowej. Dla własnego bezpieczeństwa należy odczekać ok. pięciu minut, aż połączenie elektryczne zostanie przywrócone.

⚠ OSTRZEŻENIE! Niewłaściwe przedłużacze mogą stanowić zagrożenie! Stosować jedynie przedłużacze, które są przeznaczone do zastosowania na wolnym powietrzu. Połączenie musi być suche i znajdować się nad podłożem. Zaleca się użycie w tym celu bębna kablowego, w którym gniazdo sieciowe będzie umieszczone na wysokości co najmniej 60 mm nad podłożem.

1. Upewnić się, że włącznik/wyłącznik (22) jest ustawiony w położeniu „0” (WYŁ).
2. Ustawić urządzenie w pozycji pionowej.
3. Włożyć wtyk sieciowy w gniazdo z włącznikiem różnicowoprądowym.
Prawa część uchwytu przewodu zasilającego (18) , patrząc od tyłu, jest obrotowa. Dzięki temu w prosty sposób można wyciągnąć (17) kabel zasilający.



4. **WSKAZÓWKA!** Praca na sucho powoduje uszkodzenie urządzenia. Nie używać myjki wysokociśnieniowej z zamkniętym zaworem wody.
Zawór wody należy otwierać całkowicie.
5. Ustawić włącznik / wyłącznik (22) w położeniu „I” (WŁ).
Silnik włącza się na chwilę do momentu wytworzenia wymaganego ciśnienia. Następnie silnik się zatrzymuje.
6. **▲ OSTRZEŻENIE!** Należy pamiętać o sile odrzutu wychodzącego strumienia wody. Istnieje ryzyko zranienia siebie i innych osób. Należy zadbać o bezpieczną pozycję. Mocno trzymać uchwyt pistoletu (1).
Wcisnąć dźwignię włączania (24) uchwytu pistoletu (1).
Dysza działa z ciśnieniem, a silnik załącza się. W momencie zwolnienia dźwigni włączania (24) następuje zatrzymanie silnika. Wysokie ciśnienie w systemie pozostaje zachowane.

Przerwać pracę urządzenia

Wskazówki

- Za pomocą mechanizmu uruchamiania nożnego (19) na rolkach zwrotnych (11) można zabezpieczyć wysokociśnieniowe urządzenie czyszczące przed stacjamiem.

Sposób postępowania

1. Zwolnić dźwignię włączania (24) uchwytu pistoletu (1).
2. W momencie odkładania uchwytu pistoletu: Zabezpieczyć dźwignię włączania przy użyciu zabezpieczenia przed dziećmi (26) (patrząc z tyłu).
← Dźwignia włączania jest zablokowana .
→ Można pociągnąć dźwignię włączania .
3. **▲ OSTRZEŻENIE!** Niebezpieczeństwo obrażeń ciała generowane przez strumień pod wysokim ciśnieniem! W momencie przerwania pracy należy zawsze blokadować dźwignię włączania.
3. W przypadku dłuższego czasu przerwy w pracy: Ustawić włącznik / wyłącznik (22) w położeniu „0” (WYŁ).

Spuszczanie powietrza

Odpowietrzanie węża doprowadzającego

1. Zakręcić zawór wodny.
2. Wyciągnąć wąż doprowadzający z urządzenia.
3. Więcej informacji, patrz: *Doprowadzanie wody*, s. 155

Odpowietrzanie urządzenia

1. Ustawić włącznik / wyłącznik (22) w położeniu „I” (WŁ).
2. Odczekać, aż wytworzy się odpowiednie ciśnienie i zatrzyma się silnik.
3. Ustawić włącznik / wyłącznik (22) w położeniu „0” (WYŁ).
4. Wcisnąć dźwignię włączania (24) uchwytu pistoletu (1), aż urządzenie zostanie rozprężone.
5. Powtórzyć te kroki kilka razy, aż w urządzeniu nie będzie już powietrza.

Kończenie eksploatacji

1. Po pracach z użyciem środka czyszczącego:
 - Opróżnić zbiornik detergentu (27).
 - Urządzenie należy przepłukiwać czystą wodą do momentu, w którym w przewodach nie będzie już detergentu.
2. Zwolnić dźwignię załączającą (24).
3. Ustawić włącznik / wyłącznik (22) w położeniu „0” (WYŁ).
4. Zakręcić zawór wodny.
5. Wcisnąć dźwignię włączania (24) uchwytu pistoletu (1), aż urządzenie zostanie rozprężone.
6. Wyciągnąć wtyczkę przyłączeniową z gniazda. Nawinąć przewód instalacji sieciowej (17) na uchwyt (18).
7. Odłączyć urządzenie od dopływu wody.

Transport

W ten sposób można przygotować urządzenie do bezpiecznego przemieszczania na rolkach.

- Wyłączyć urządzenie.
- Wyciągnąć wtyczkę urządzenia z gniazda sieciowego.
- Zawiesić wąż wysokociśnieniowy (2) i kabel zasilania sieciowego (17) na uchwycie (4/18).
- Zwolnić mechanizm uruchamiania nożnego (19) na rolkach zwrotnych (11).

Jeśli chcemy przenosić urządzenie, należy wykorzystać uchwyt (5) lub ew. poprosić drugą osobę o pomoc.

Czyszczenie, konserwacja i przechowywanie

▲ OSTRZEŻENIE! Porażenie elektryczne! Ryzyko obrażeń ciała w wyniku przypadkowego uruchomienia urządzenia. Podczas prac konserwacyjnych i czyszczenia należy się zabezpieczać. Wyłączyć urządzenie i wyciągnąć wtyczkę z gniazda.

Wykonanie prac naprawczych i konserwacyjnych, które nie zostały opisane w tej instrukcji, należy powierzać naszym specjalistom z działu serwisowego. Stosować tylko oryginalne części zamienne.

Czyszczenie

WSKAZÓWKA! Ryzyko uszkodzenia! Nie właściwe czyszczenie może być przyczyną uszkodzenia urządzenia. Nigdy nie spryskiwać urządzenia wodą. Nie myć urządzenia pod bieżącą wodą. Nie stosować silnych środków czyszczących wzgl. rozpuszczalników.

Zawsze dbać o czystość urządzenia.

Czyszczenie urządzenia po zakończeniu pracy

1. Ustawić włącznik / wyłącznik (22) w położeniu „0” (WYŁ).
2. Wyciągnąć wtyczkę przyłączeniową z gniazda.
3. Należy dbać o czystość i drożność otworów wentylacyjnych.
4. Urządzenie czyścić miękką szczotką lub lekko zwilżoną ściereczką.

Czyszczenie dyszy

W rzadkich przypadkach może dochodzić do zatykania się standardowej dyszy (6) przez ciała obce.

1. Zdemontować dyszę (6).
2. Usunąć ciało obce z przodu za pomocą igły do czyszczenia dyszy (13).
3. Przepłukać dyszę od przodu wodą w celu usunięcia ciała obcego.

Konserwacja

Urządzenie jest bezobsługowe.

Przechowywanie

Wskazówki

Urządzenie należy przez cały czas przechowywać w warunkach:

- czystych
- suchych
- zabezpieczonych przed zapyleniem
- zabezpieczonych przed mrozem
- poza zasięgiem dzieci

Przygotowanie urządzenia do przechowywania

WSKAZÓWKA! Wysokociśnieniowe urządzenie czyszczące oraz akcesoria należy chronić przed mrozem, gdy nie są one całkowicie odwodnione.

1. Całkowicie usunąć wodę z urządzenia.
 - Odłączyć urządzenie od dopływu wody.
 - Załączyć wysokociśnieniowe urządzenie czyszczące za pomocą włącznika/wyłącznika (22) na maksymalnie 1 minutę.
 - Wcisnąć dźwignię włączania (24) na uchwycie pistoletu (1), aż woda przestanie wyciekać z uchwytu pistoletu (1) lub z nasadek.
 - Wyłączyć urządzenie.
2. Całkowicie usunąć wodę z elementów wyposażenia urządzenia.
3. Przechowywać wszystkie nasadki w pozycji pionowej, w mocowaniach, przyłączem zwróconym w dół.
4. Zdemontować wąż wysokociśnieniowy. Opróżnić wąż wysokociśnieniowy.
5. Wąż wysokociśnieniowy i kabel zasilający należy przechowywać w przewidzianych do tego celu uchwytach (4, 18).

Uchwyty na akcesoria

- Uchwyt pistoletu (1) → Uchwyt (9)
- Lanca (10)/Dysza (6/7) → Uchwyt (8)
- Zbiornik detergentu (27) + Dysza spieniąca (29) → Uchwyt (4)

Utylizacja /ochrona środowiska

Urządzenie, akcesoria i opakowanie należy oddać do ekologicznego punktu recyklingu.



Urządzeń elektrycznych nie należy wyrzucać razem z odpadami komunalnymi.

Symbol przekreślonego kosza na śmieci oznacza, że po zakończeniu okresu użytkowania tego produktu nie wolno wyrzucać jako niesortowanych odpadów komunalnych.

Dyrektywa 2012/19/UE w sprawie zużytego sprzętu elektrycznego i elektronicznego:

Konsumenci są prawnie zobowiązani po zakończeniu okresu żywotności urządzeń elektrycznych i elektronicznych do ich przekazywania do ponownego przetworzenia zgodnie z zasadami ochrony środowiska. Dzięki temu można zapewnić wykorzystanie urządzeń zgodnie z zasadami ochrony środowiska i ochrony zasobów.

W zależności od adaptacji na gruncie prawa krajowego mogą być do wyboru następujące możliwości:

- zwrot w miejscu zakupu,

- zwrot w oficjalnym punkcie zbiórki,
- odesłanie do producenta/podmiotu wprowadzającego produkt na rynek.

Przepisy te nie obejmują akcesoriów i środków pomocniczych dołączonych do starych urządzeń, które nie zawierających elementów elektrycznych.

Utylizacja butelki środka czyszczącego

- Pozostałości produktu należy utylizować zgodnie z dyrektywą dotyczącą odpadów 2008/98/WE oraz krajowymi i regionalnym przepisami. Dla niniejszego produktu nie można ustalić numeru kodu odpadów według Europejskiego Katalogu Odpadów (AVV), ponieważ dopiero cel przeznaczenia użytkownika pozwala na właściwe przyporządkowanie kodu. Numer kodu odpadu należy na terenie UE uzgadniać z podmiotem odpowiedzialnym za utylizację.
- Opakowania, które nie uległy skażeniu, można przekazać do recyklingu.
- Opakowania, które nie nadają się do recyklingu, należy utylizować jak materiał.

Rozwiązywanie problemów

Poniższa tabeli stanowi pomoc w ramach usuwania błędów:

Problem	Możliwa przyczyna	Sposób usunięcia problemu
Urządzenie nie uruchamia się	Włacznik/wyłącznik (22) wyłączony	Skontrolować położenie włącznika/wyłącznika
	Brak napięcia sieciowego	Skontrolować gniazdo, kabel zasilający, wtyczkę i bezpiecznik; w razie potrzeby zlecić naprawę wykwalifikowanemu elektrykowi.
	Nieprawidłowe zasilanie	Skontrolować instalację elektryczną pod kątem zgodności z informacjami podanymi na tabliczce znamionowej
Urządzenie nie pompuje wody	Wysokociśnieniowe urządzenie czyszczące zasysa powietrze	Włączyć urządzenie i uruchomić dzwignię włączania (24).
		<i>Spuszczanie powietrza, s. 157</i>
Brak ciśnienia w urządzeniu	Wysokociśnieniowe urządzenie czyszczące zasysa powietrze	<i>Spuszczanie powietrza, s. 157</i>
	Spadek ciśnienia w instalacji	Skontrolować doprowadzanie wody

Problem	Możliwa przyczyna	Sposób usunięcia problemu
Nieszczelność w systemie wodnym	Nieprawidłowo zamontowane przyłącza	Wyłączyć urządzenie i odłączyć je od sieci. Ponownie podłączyć urządzenie do instalacji wodnych (patrz <i>Doprowadzanie wody</i> , s. 155)
	Nieszczelne przyłącze wody (14)	Wyłączyć urządzenie i odłączyć je od sieci. Wymienić złączkę (16) na przyłączu wodnym (14) wraz z pierścieniem uszczelniającym (patrz <i>Części zamienne i akcesoria</i> , s. 162)
Silne wahania ciśnienia	Standardowa dysza Vario (6) zabrudzona	Przeplukać standardową dyszę Vario (6) wodą. W razie potrzeby otwór dyszy należy czyścić za pomocą igły do czyszczenia dysz (13; patrz <i>Czyszczenie</i> , s. 158).
	Standardowa dysza Vario (6) niedrożna	Zdjąć standardową dyszę Vario (6) i upewnić się, że woda bez przeszkód uchodzi z uchwytu pistoletu (1).

Serwis

Gwarancja

Szanowni Klienci,

Na niniejszy produkt udzielamy 3 letniej gwarancji od daty zakupu. W przypadku usterek produktu nabywcy przysługują ustawowe prawa wobec sprzedawcy. Te ustawowe prawa nie są ograniczone przez naszą przedstawioną poniżej gwarancję.

Warunki gwarancji

Okres gwarancji rozpoczyna się od daty zakupu. Należy dobrze przechować oryginalny paragon. Dokument ten będzie potrzebny jako dowód zakupu. Jeśli w ciągu trzech lat od daty zakupu produktu wystąpi wada materiałowa lub produkcyjna, dokonamy - według własnego uznania - bezpłatnej naprawy lub wymiany produktu. Realizacja świadczenia gwarancyjnego wymaga przekazania w terminie trzech lat wadliwego urządzenia i dowodu zakupu (paragon) oraz pisemnego, krótkiego opisu rodzaju wady i daty jej wystąpienia.

Jeśli nasza gwarancja pokrywa dany defekt, otrzymają Państwo naprawiony lub wymieniony produkt. Naprawa lub wymiana produktu nie rozpoczyna nowego okresu gwarancji.

Okres gwarancji i roszczenia ustawowe z tytułu wad

Jeśli wadliwy produkt został wymieniony na nowy lub dokonano istotnych napraw, termin gwarancji biegnie od nowa od momentu dostarczenia klientowi wymienionego lub naprawionego rzeczy.

W przypadku wymiany pojedynczej części należącej do reklamowanego towaru, czas gwarancji biegnie od nowa w odniesieniu do tej części. Jeżeli reklamacja w zakresie wymiany lub naprawy nie została uznana albo naprawa nie była istotna bądź konsument żądał od gwaranta działań innych niż wymiana i naprawa – okres trwania gwarancji wydłuża się o czas, przez który konsument nie mógł korzystać z towaru w związku ze złożoną reklamacją.

Wszelkie uszkodzenia lub wady występujące ewentualnie już w chwili zakupu należy zgłosić niezwłocznie po rozpakowaniu. Po upływie okresu gwarancji wszelkie naprawy są wykonywane odpłatnie.

Zakres gwarancji

Produkt został wyprodukowany starannie zgodnie z surowymi wymogami jakościowymi i przed dostarczeniem został rzetelnie skontrolowany.

Świadczenia gwarancyjne dotyczą wad materiałowych i produkcyjnych. Niniejsza gwarancja nie obejmuje części produktu podle-

gających normalnemu zużyciu, które należy traktować jako części zużywające się (np. Wąż wysokociśnieniowy) lub uszkodzeń części delikatnych (np. Przełącznik).

Niniejsza gwarancja traci ważność, jeśli produkt został uszkodzony, był niewłaściwie używany lub nie był konserwowany. W celu prawidłowego użytkowania produktu należy ściśle przestrzegać wszystkich wskazówek zawartych w instrukcji obsługi. Należy bezwzględnie unikać zastosowań i czynności, które są odradzane lub przed którymi ostrzeżono się w instrukcji obsługi.

Produkt jest przeznaczony jedynie do użytku prywatnego, a nie do użytku profesjonalnego. Gwarancja wygasa w przypadku niezgodnego z przeznaczeniem i niewłaściwego użytkowania, użycia siły oraz ingerencji, które nie zostały wykonane przez nasz autoryzowany serwis.

Realizacja świadczenia gwarancyjnego

Aby zapewnić szybkie opracowanie Państwa przypadku, należy postępować zgodnie z zamieszczonymi poniżej wskazówkami:

- Na wypadek wszelkich zapytań prosimy o zachowanie paragonu i numeru artykułu (IAN 525916_2507) jako dowodu zakupu.
- Numer artykułu znaleźć można na tabliczce znamionowej produktu. Może on być również wygrawerowany na produkcie lub znajdować się na stronie tytułowej instrukcji (po lewej stronie na dole) lub na naklejce z tyłu lub na dolnej stronie produktu.
- W razie wystąpienia błędów działania lub innych wad, należy w pierwszej kolejności skontaktować się ze wskazanym poniżej działem serwisowym **telefonicznie** lub wykorzystać nasz **formularz kontaktowy**, dostępny pod adresem parkside-diy.com w kategorii **Serwis**.
- Produkt uznany za wadliwy mogą Państwo bezpłatnie przesłać po konsultacji z naszym działem obsługi klienta na podany adres serwisu, załączając dowód zakupu (paragon) oraz informację, na czym

polega wada i kiedy wystąpiła. Aby uniknąć problemów z przyjęciem i dodatkowych kosztów, konieczne jest korzystanie wyłącznie z podanego adresu. Należy upewnić się, że przesyłka nie zostanie przesłana odpłatnie, jako przesyłka wielkogabarytowa, ekspresowa lub też jako inna przesyłka specjalna. Prosimy o odesłanie produktu wraz ze wszystkimi akcesoriami dostarczonymi w chwili zakupu i zapewnienie odpowiednio bezpiecznego opakowania transportowego.

Serwis naprawczy

W sprawie napraw, **które nie podlegają gwarancji**, należy się zwracać do Centrum Serwisowego. Centrum Serwisowe prześle Państwu odpowiedni kosztorys.

- Możemy naprawiać tylko urządzenia w odpowiednim opakowaniu i przesłane z uregulowaną opłatą pocztową.
- **Wskazówka:** Oczyszczone urządzenie wraz z informacją na temat uszkodzenia należy przysyłać bezpośrednio na adres podany przez Centrum Serwisowe.
- Urządzenia przesłane bez opłaty, jako towary niewymiarowe, w trybie ekspresowym lub w ramach innych typów przesyłek specjalnych, nie będą przyjmowane.
- Przesłane, uszkodzone urządzenia utylizujemy bezpłatnie.

Service-Center

PL Serwis Polska
Tel.: 00800 4912069
Formularz kontaktowy na
parkside-diy.com
IAN 525916_2507

Importer

Uwaga: poniższy adres nie jest adresem działu serwisowego. Najpierw skontaktuj się z podanym wyżej centrum serwisowym.

Grizzly Tools GmbH & Co. KG
Stockstädter Str. 20
63762 Großostheim
NIEMCY
www.grizzlytools.de

Tłumaczenie oryginalnej deklaracji zgodności EU

Produkt: **Myjka ciśnieniowa**

Model: **PHDF 150 A1**

Numer serii: 000001-048200

Wymieniony powyżej przedmiot niniejszej deklaracji jest zgodny z odnośnymi wymaganiami unijnego prawodawstwa harmonizacyjnego

2006/42/EC • 2014/30/EU • 2000/14/EC & 2005/88/EC • 2011/65/EU & (EU) 2015/863

Opisany powyżej przedmiot deklaracji jest zgodny z dyrektywą Parlamentu Europejskiego i Rady 2011/65/EU z dnia 8 czerwca 2011 r. w sprawie ograniczenia stosowania niektórych niebezpiecznych substancji w sprzęcie elektrycznym i elektronicznym.

Aby zapewnić zgodność, zastosowano następujące normy zharmonizowane oraz normy i przepisy krajowe:

**EN 60335-1:2012/A15:2021 • EN 60335-2-79:2012
EN 62233:2008 • EN IEC 63000:2018
EN IEC 55014-1:2021 • EN IEC 55014-2:2021
EN IEC 61000-3-2:2019/A1:2021 • EN 61000-3-3:2013/A2:2021**

Zgodnie z dyrektywą 2000/14/EC odnoszących się do emisji hałasu, potwierdza się, co następuje: Poziom mocy akustycznej (L_{WA})

- zmierzony: 92,4 dB;
- gwarantowany: 97 dB

Uzasadniona procedura oceny zgodności zgodnie z 2000/14/EC, załącznik V.

Niniejsza deklaracja zgodności wydana zostaje na wyłączną odpowiedzialność producenta:

CE Grizzly Tools GmbH & Co. KG
Stockstädter Str. 20
63762 Großostheim
NIEMCY
11.12.2025



Christian Frank

Upoważniony przedstawiciel dokumentacji

Części zamienne i akcesoria

Części zamienne i akcesoria można zamówić na stronie www.grizzlytools.shop. Jeśli w ramach procedury Państwa zamówienia pojawią się problemy, prosimy o kontakt za pośrednictwem naszego sklepu internetowego. W razie kolejnych pytań należy zwracać się do: *Service-Center, s. 161*

Nr stan.	Opis	Nr zamów.
1	Uchwyt pistoletu	91120018
2	Wąż wysokociśnieniowy, 8 m	91105606
3	Zbiornik na środek czyszczący z dyszą (600 ml)	91110683
6	Standardowa dysza Vario	91110606
7	Końcówka turbo do usuwania zanieczyszczeń	91104540
10	Lanca	91110605
11	Zestaw rolek zwrotnych	91110682
13	Igła do czyszczenia dysz	91110572
16, 15	Złączka (Przyłącze wody), Wkład sitka	91110684
30	Środek czyszczący URM 500 (0,5 l)	30990010

Indholdsfortegnelse

Indledning.....	163
Formålsbestemt anvendelse.....	163
Leverede dele/tilbehør.....	163
Oversigt.....	164
Funktionsbeskrivelse.....	164
Tekniske data.....	164
Sikkerhedsanvisninger.....	165
Sikkerhedsanvisningernes betydning.....	165
Billedtegn og symboler.....	165
Sikker brugtagning af apparatet.....	165
Forberedelse.....	169
Betjeningselementer.....	169
Montering.....	169
Opstil apparatet.....	169
Etablering af vandforsyning.....	170
Valg af påsætningsstykke.....	170
Montering og afmontering af påsætningsstykke.....	170
Drift.....	170
Rengøring med rengøringsmiddel.....	170
Tænd produktet.....	171
Afbryd driften.....	171
Udluftning.....	171
Driftsophør.....	171
Transport.....	172
Rengøring, vedligeholdelse og opbevaring.....	172
Rengøring.....	172
Vedligeholdelse.....	172
Opbevaring.....	172
Bortskaffelse/miljøbeskyttelse.....	173
Fejlsøgning.....	173
Service.....	174
Garanti.....	174
Reparationservice.....	175
Service-Center.....	175
Importør.....	175
Oversættelse af den originale EU-overensstemmelseserklæringen.....	176
Reserve dele og tilbehør.....	176

Indledning

Tillykke med købet af din nye højtryksrenser (herefter apparatet eller elværktøjet).

Med købet har du besluttet dig for et første-klasses apparat. Dette apparat blev testet under produktionen og underkastet en kvalitetstest til sidst. Dermed er produktets funktionsevne sikret.

Det kan ikke udelukkes, at der i nogle tilfælde er vandrester ved eller i apparatet eller i slangeledningerne. Dette er ikke en mangel eller en defekt og ingen anledning til bekymring.



Betjeningsvejledningen er en del af dette apparat. Den indeholder vigtige anvisninger til sikkerhed, brug og bortskaffelse. Læs betjeningsvejledningen omhyggeligt igennem. Gør dig fortrolig med betjeningsdelene og korrekt brug af apparatet. Anvend kun apparatet som beskrevet og kun til de anførte anvendelsesområder. Opbevar betjeningsvejledningen sikkert og udlever alle dokumenter, hvis apparatet gives videre til tredjepart.

Formålsbestemt anvendelse

Produktet er udelukkende beregnet til følgende anvendelse:

- Rengøring af maskiner, køretøjer, bygningværker, værktøjer, facader, terrasser, haveredskaber osv. med højtryksvandstråle.

Overhold altid producentens angivelser vedr. objektet, der skal rengøres.

Enhver anden anvendelse, som ikke er udtrykkeligt tilladt i denne betjeningsvejledning, kan udgøre en alvorlig fare for brugeren og medføre skader på apparatet. Brugeren af apparatet er ansvarlig for ulykker eller skader på andre mennesker eller deres ejendom. Apparatet er kun beregnet til privat brug. Det er ikke konstrueret til erhvervmæssig brug. Ved erhvervmæssig brug bortfalder garantien. Producenten er ikke ansvarlig for skader, som skyldes ikke-formålsbestemt anvendelse, eller som skyldes forkert betjening.

Leverede dele/tilbehør

Pak apparatet ud og kontrollér de leverede dele.

Bortskaf emballagen korrekt.

- Højtryksrenser Flexi
- Pistolgreb
- Lanse
- Højtryksslange

- Holder (Højtryksslange/Rengøringsmiddelbeholder med dyse)
- Holder (Pistolgreb/Lanse/Dyse)
- Holder (Nettilslutningsledning)
- Underlag (Pistolgreb/Lanse)
- Rengøringsmiddelbeholder med dyse
- Rengøringsmiddel URM 500 (0,5 l)
- 4x Styrehjul
- Standard-Vario-dyse
- Turbo-rengøringsdyse
- Kobling (Vandtilslutning)
- Sigteindsats
- Dyse-rensenål
- brugsanvisning

Oversigt

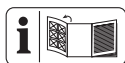

Billeder af produktet finder du på den forreste og bageste udfoldningsside.

- 1 Pistolgreb
- 2 Højtryksslange
- 3 Rengøringsmiddelbeholder med dyse
- 4 Holder (Højtryksslange/Rengøringsmiddelbeholder med dyse)
- 5 Håndtag
- 6 Standard-Vario-dyse
- 7 Turbo-rengøringsdyse
- 8 Holder (Lanse/Dyse)
- 9 Holder (Pistolgreb)
- 10 Lanse
- 11 Styrehjul
- 12 Underlag (Pistolgreb/Lanse)
- 13 Dyse-rensenål
- 14 Vandtilslutning
- 15 Sigteindsats
- 16 Kobling (Vandtilslutning)
- 17 Nettilslutningsledning
- 18 Holder (Nettilslutningsledning)
- 19 Fodbetjening (Styrehjul)
- 20 Højtrykstilslutning
- 21 Gevindtilslutning
- 22 Tænd-/sluk-kontakt
- 23 Lås (Højtryksslange)
- 24 Tilkoblingsgreb
- 25 Hurtigttilslutningsstik
- 26 Børnesikring

- 27 Rengøringsmiddelbeholder
- 28 Drejehjul
- 29 Skumdysse
- 30 Rengøringsmiddel
- 31 Udløserknap

(Fig. A)

- 32 Højtryksrenserkabinet

Funktionsbeskrivelse

Højtryksrenseren renser ved hjælp af en højtryksvandstråle.

Ved behov kan den også anvendes med til sætning af rengøringsmidler.

I det følgende beskrives betjeningsdelenes funktion.

Tekniske data

Højtryksrenser Flexi	PHDF 150 A1
Mærkespænding U	230 V ~, 50 Hz
Nominelt effektoptag P	2000 W
Længde Nettilslutningsledning	5 m
Beskyttelsesklasse	II
Beskyttelsesgrad	IPX5
Vægt	8 kg
Længde af højtryksslange	8 m
Arbejdstryk (p)	10 MPa
Maks. tilladt tryk (p_{max})	15 MPa
Maks. indløbstryk ($p_{in,max}$)	0,8 MPa
Maks. indløbstemperatur ($T_{in,max}$)	40 °C
Nominel gennemstrømningsmængde (Q)	5 l/min (300 l/h)
Maks. nominel gennemstrømningsmængde (Q_{max})	7 l/min (420 l/h)
Lydtrykniveau (L_{pA})	79,9 dB; $K_{pA}=3,0$ dB
Lydeffektniveau (L_{WA})	
– målt	92,4 dB; $K_{WA}=2,50$ dB
– garanteret	97 dB
Vibration (a_h)	$\leq 2,50$ m/s ²

Støj- og vibrationsværdier er blevet målt efter standarderne og bestemmelserne, som er angivet i overensstemmelseserklæringen.

Den angivne samlede vibrationsværdi og den angivne samlede støjemissionsværdi er målt iht. til en standardiseret afprøvningsproces og kan anvendes til sammenligning af elværktøjer. Den angivne samlede vibrationsværdi og den angivne samlede støjemissionsværdi kan også anvendes til en foreløbig vurdering af belastningen.

⚠ ADVARSEL! Vibrations- og støjemissioner kan under brugen af elværktøjet afvige fra de angivne værdier afhængigt af måden, som elværktøjet anvendes på. Forsøg at holde belastningen pga. vibrationer så lav som muligt. En måde at reducere vibrationsbelastningen på, er at begrænse arbejdstiden. Her er det nødvendigt at tage hensyn til alle dele af driftscyklussen (fx tider, hvor elværktøjet er slukket, og tider, hvor det ganske vist er tændt, men kører uden belastning).

Sikkerhedsanvisninger

Dette afsnit beskriver de grundlæggende sikkerhedsanvisninger ved brug af apparatet.

Sikkerhedsanvisningernes betydning

⚠ FARE! Hvis du ikke overholder denne sikkerhedsanvisning, sker der et uheld. Dette resulterer i alvorlige kvæstelser eller dødsfald.

⚠ ADVARSEL! Hvis du ikke overholder denne sikkerhedsanvisning, sker der muligvis et uheld. Dette resulterer muligvis i alvorlige kvæstelser eller dødsfald.

⚠ FORSIGTIG! Hvis du ikke overholder denne sikkerhedsanvisning, sker der et uheld. Dette resulterer muligvis i lettere eller moderate kvæstelser.

BEMÆRK! Hvis du ikke overholder denne sikkerhedsanvisning, sker der et uheld. Dette resulterer muligvis i materielle skader.

Billedtegn og symboler

Billedsymboler på apparatet



OBS!



Læs betjeningsvejledningen omhyggeligt igennem. Gør dig fortrolig med betjeningsdelene og korrekt brug af apparatet.



OBS! Hvis ledningen beskadiges under brug, skal den øjeblikkeligt fjernes fra strømforsyningen. Stikket skal også tages ud ved tilslutning til vandforsyningen eller forsøg på at afhjælpe utætheder.



Højtryksrensere må i henhold til gældende forskrifter aldrig anvendes uden systemadskiller i drikkevandsnettet. Der skal anvendes en egnet systemadskiller iht. EN 12729 type BA.



Beskyttelsesklasse II (dobbelt isolering)



Elektriske apparater må ikke bortskaffes som husholdningsaffald.



Garanteret lydeffektniveau L_{WA} i db.



Dyse-rensenål



Brug kun apparatet i stående position, aldrig når det ligger ned.



Højtryksstråler kan medføre fare, hvis de anvendes forkert. Strålen må ikke rettes mod personer, dyr, tilkoblet elektrisk udstyr eller selve apparatet.

Sikker ibrugtagning af apparatet

Generelle bemærkninger

- Læs betjeningsvejledningen omhyggeligt igennem. Gør dig fortrolig med betjeningsdelene og korrekt brug af apparatet.
- Apparatet må ikke anvendes af børn. Børn skal være under opsyn, så det

sikres, at de ikke leger med apparatet.

Apparatet kan anvendes af personer med nedsatte fysiske, sensoriske eller mentale evner eller manglende erfaring og viden, hvis de er under opsyn eller er blevet instrueret i sikker brug af apparatet og forstår de dermed forbundne farer.

- Personer, der ikke har læst og forstået betjeningsvejledningen, må ikke bruge apparatet.
- Højtryksrensere må udelukkende anvendes af personer, som er instrueret i brugen.
- Apparatet må ikke anvendes i højder over 2000 m.
- Hvis der opstår en fejl eller defekt under driften, skal apparatet slukkes øjeblikkeligt og stikket tages ud. Mht. mulige årsager til fejl: *Fejlsøgning*, s. 173. Eller kontakt vores service-center.
- Vær opmærksom på, at brugeren selv er ansvarlig for ulykker eller farer over for andre personer eller deres ejendele.

- Overhold reglerne for støjbeskyttelse og lokale forskrifter.

Forberedelse

- Bær egnet beskyttelses-tøj og beskyttelsesbriller til beskyttelse mod stænkvand eller snavs.
- Under brugen af højtryksrensere kan der opstå aerosoler. Indånding af aerosoler kan føre til sundhedsmæssige skader. Alt efter anvendelsen kan brugen af helt afskærmede dyser (f.eks. overfladerenser) reducere udledningen af vandige aerosoler betydeligt. Bær et passende FFP 2 ånde-drætsværn eller tilsvarende, afhængigt af det område, der skal rengøres, for at beskytte dig mod indånding af aerosoler, hvis det ikke er muligt at bruge en helt afskærmet dyse.
- Hvis produktet er beskadiget, ufuldstændigt eller ændret uden producentens tilladelse, må der ikke arbejdes med det. Lad en fagmand kontrollere, om de krævede elektriske

- beskyttelsesforanstaltninger er isat før opstarten.
- Apparatet må kun sluttes til en stikkontakt, der er installeret af en erfaren elektriker iht. IEC 60364-1.
 - Tilslutnings- og forlængerledningen skal inden brug altid undersøges for tegn på beskadigelse og ældning. Hvis ledningen beskadiges under brug, skal den øjeblikkeligt adskilles fra forsyningsnettet. RØR IKKE VED LEDNINGEN, FØR DEN ER ADSKILT FRA NETTET. Anvend ikke apparatet, hvis ledningen er beskadiget eller slidt.
 - Hvis dette apparats tilslutningsledning beskadiges, skal den udskiftes af producenten eller dennes kundeservice eller af en tilsvarende kvalificeret person for at undgå fare. Kontakt vores servicecenter.
 - Slut kun apparatet til en stikkontakt med fejlstrømsafbryder (RCD) med en dimensioneret fejlstrøm på højst 30 mA.
 - Anvend kun forlængerledninger, der er egnet til udendørs brug. Forbindelsen skal være tør og ligge oven over jorden. Det anbefales, at der anvendes en kabeltromle, som holder stikdåsen hævet mindst 60 mm over jorden.
 - Forlængerledninger skal have et ledertværsnit på mindst $2 \times 2,5 \text{ mm}^2$.
 - Højtryksslanger, armaturer og koblinger er vigtige for apparatets sikkerhed. Brug kun højtryksslanger, armaturer og koblinger, som er anbefalet af producenten.
 - Tag ikke apparatet i brug, hvis nettilslutningsledningen, vandtilløbet eller andre vigtige dele som f.eks. højtryksslangen eller sprøjtepistolen er beskadigede eller utætte.
 - Anvend kun apparatet i stående position og på et fast og plant underlag.
 - Anvend aldrig apparatet, hvis børn eller dyr opholder sig i nærheden. Personer i nærheden skal bære beskyttelsestøj.

Drift

- Vær opmærksom, koncentrer dig om arbejdet, og brug altid din sunde fornuft, når du arbejder med apparatet. Brug ikke apparatet, hvis du er træt eller påvirket af rusmidler, alkohol eller medicin.
- Højtryksstråler kan medføre fare, hvis de anvendes forkert. Strålen må ikke rettes mod personer, dyr, tilkoblet elektrisk udstyr eller selve apparatet.
- Ret ikke strålen mod dig selv eller andre for at rengøre tøj eller sko.
- Hvis du kommer i kontakt med rengøringsmiddel, skal du skylle efter med rigelige mængder rent vand.
- Anvend ikke tilslutningsledningen til at trække stikket ud af stikkontakten eller til at trække apparatet. Beskyt tilslutningsledningen mod varme, olie og skarpe kanter.
- Eksplosionsfare - sprøjt ikke med brændbare væsker.
- Brug aldrig apparatet i nærheden af antændeli-

ge væsker eller gasser. Hvis dette ikke overholdes, er der fare for brand eller eksplosioner.

- Transporter aldrig apparatet, mens motoren kører.
- Sluk for apparatet, og tag tilslutningsstikket ud af stikkontakten. Kontrollér at alle bevægelige dele står fuldstændigt stille
 - når du forlader apparatet,
 - før du skifter tilbehør,
 - før du fjerner blokeringer eller tilstopninger,
 - før du kontrollerer apparatet, rengør det eller udfører arbejde på det.
- Hvis der opstår usædvanligt kraftige vibrationer ved apparatet, skal det kontrolleres øjeblikkeligt :
 - kontrollér for beskadigelser,
 - udskift beskadigede dele,
 - kontakt vores service-center.

Rengøring, vedligeholdelse og opbevaring

- Lad motoren køle ned, før du stiller apparatet fra dig i længere tid.

- Udskift slidte eller beskadigede dele af sikkerhedsmæssige årsager. Anvend udelukkende originale reservedele og tilbehør. Brugen af dele fra andre leverandører medfører øjeblikkeligt tab af garantien.
- Apparatet må kun åbnes af en autoriseret elektriker. Kontakt altid vores service-center i forbindelse med reparationer.
- Sluk for motoren, adskil apparatet fra strømforsyningen og lad apparatet køle ned, hvis det standses for rengøring, indstilling, opbevaring eller udskiftning af en tilbehørsdel.
- Håndter apparatet forsigtigt, og hold det rent.
- Opbevar apparatet utilgængeligt for børn.

Forberedelse

⚠ ADVARSEL! Risiko for kvæstelser på grund af utilsigtet start af apparatet. Sæt først stikket i stikkontakten, når produktet er klargjort fuldstændigt til arbejdet.

Betjeningselementer



Gør dig fortrolig med betjeningselementerne, inden du bruger apparatet.

Pistolgreb (1)

• Tilkoblingsgreb (24)

- Når der trækkes i tilkoblingsgrebet: aktiveres højtryksstrålen
- Når tilkoblingsgrebet slippes: deaktiveres højtryksstrålen

• Børnesikring (26) (Set bagfra)

- ← Tilkoblingsgrebet er låst 
- Du kan trække i tilkoblingsgrebet 

⚠ ADVARSEL! Risiko for kvæstelser forårsaget af højtryksstrålen! Lås tilkoblingsgrebet, hver gang arbejdet afbrydes.

• Lås (23)

Tryk: Hurtigttilslutningsstikket (25) af højtryksslangen (2) afmonteres fra pistolgrebet (1)

Montering

Montér holder og styrehjul

Leveringstilstand

- Holder (4/8/9/18) (ikke monteret)
- Underlag (12) (ikke monteret)
- 4x Styrehjul (11) (ikke monteret)

Fremgangsmåde (Fig. A)

1. Sæt holderen (8/9) til lansen/dysen/ pistolgrebet og underlaget (12) ind i holderen på siden af højtryksrenserkabinettet (32).
2. Sæt de øvrige holdere (4/18/) i de tilsvarende holdere på højtryksrenserkabinettet (32).
3. Sæt styrehjulene (11) ind i holderne for neden på højtryksrenserkabinettet (32). Du kan høre, når styrehjulene går i hak.

Opstil apparatet

1. Opstil apparatet på et plant og fast underlag.
2. Indsæt gevindtilslutningen (21) på højtryksslangen (2) i apparatets højtrykstilslutning (20). Fastgør tilslutningen med omløbermøtrikken.
3. Isæt hurtigttilslutningsstikket (25) af højtryksslangen i højtrykstilslutningen på pistolgrebet (1).
4. Kontrollér om hurtigttilslutningsstikket (25) er monteret fast til pistolgrebet (1).

Etablering af vandforsyning

Forudsætninger

- Tilførselsslange: Haveslange med monteret hurtigttilslutning med haveslangeadapter (ikke inkluderet i leveringen); \varnothing 13 mm ($\frac{1}{2}$ "); længde på mellem 5 m og 30 m
- Minimumskapacitet: 5 l/min (300 l/h)
- **Systemadskiller**
En systemadskiller (tilbageløbsspærre) forhindrer vand og rengøringsmiddel i at trænge ind i drikkevandsledningen.
 - Højtryksrensere må i henhold til gældende forskrifter aldrig anvendes uden systemadskiller i drikkevandsnettet. Der skal anvendes en egnet systemadskiller iht. EN 12729 type BA.
 - Vand, der er strømmet gennem en systemadskiller, klassificeres som ikke-drikkeligt.
 - Systemadskillere kan fås i faghandlen.

Fremgangsmåde

1. Sæt sigteindsatsen (15) i vandtilslutningen (14).
2. Monter koblingen (16) til vandtilslutningen (14).
3. Monter hurtigttilslutningen med haveslangeadapter ved tilslutningsslangen.
4. Slut tilførselsslangen til vandforsyningen.
5. Udluft tilførselsslangen: Åbn vandforsyningen, indtil vandet løber ud ved den anden ende af tilførselsslangen uden luftbobler. Luk for vandforsyningen.
6. Forbind hurtigttilslutningen med haveslangeadapter ved tilslutningsslangen med koblingen (16).

Valg af påsætningsstykke

Standard-Vario-dyse (6)

Spidsen kan drejes.

Betjeningselementer

- Vario-viftestråle (drejeretning set bagfra)



↪ Bred stråle



↪ Smal stråle; punktstråle

Turbo-rengøringsdyse (7)



Den roterende vandstråle er egnet til arbejde med lavt vandforbrug.

Montering og afmontering af påsætningsstykke

Montering af dyse (6/7)

1. Monter lansen (10) ved pistolgrebet (1) (Bajonetlukning: stik, tryk og drej).
2. Sæt påsætningsstykket på lansen (10). Påsætningsstykket går i indgreb.

Afmonter dysen (6/7)

1. Tryk og hold udløserknappen (31) trykket ved den forreste del af lansen (10)
2. Træk påsætningsstykket fra lansen (10).
3. Demontér lansen (10) fra pistolgrebet (1) (Bajonetlukning: skub, drej og træk).

Monter Rengøringsmiddelbeholder med dyse (3)

1. Demontér lansen (10) fra pistolgrebet (1) (Bajonetlukning: skub, drej og træk).
2. Monter påsætningsstykket på pistolgreb (1) (Bajonetlukning: stik, tryk og drej).

Afmonter Rengøringsmiddelbeholder med dyse (3)

1. Monter påsætningsstykket ved at dreje den og trække (bajonetlukning) den af pistolgrebet (1).

Drift

Rengøring med rengøringsmiddel

Krav til rengøringsmidlet

- Dette apparat er udviklet til brug med et neutralt rengøringsmiddel baseret på biologisk nedbrydelige, anioniske tensider.
- Anvendelse af andre rengøringsmidler eller kemikalier kan forringe apparatets sikkerhed og medføre beskadigelser. Sådanne skader er ikke dækket af garantien.
- Rengøringsmidler kan bestilles via vores online-shop (*Reserve dele og tilbehør*, s. 176).

Betingelser

- Rengøringsmiddelbeholderen er fyldt med rengøringsmiddel.

Påfyldning og tømning af rengøringsmiddelbeholder (27)

1. Skru skumdysen (29) af rengøringsmiddelbeholderen (27).

2. Fyld eller tøm rengøringsmiddelbeholderen (27).
3. Skru igen skumdysen (29) på rengøringsmiddelbeholderen (27).

Tænd produktet

⚠ ADVARSEL! Et utæt vandsystem kan medføre elektrisk stød! Sæt tænd/sluk-kontakten (22) i position "0" (SLUKKET). Træk stikket. Indled igen etableringen af vandtilslutningerne (se *Etablering af vandforsyning*, s. 170).

⚠ ADVARSEL! Apparatet må kun anvendes i oprejst stilling! Hvis apparatet vælter, er der fare for elektrisk stød. Sæt tænd/sluk-kontakten (22) i position "0" (SLUKKET). Træk stikket. Stil først nu apparatet i oprejst position. Vent til egen sikkerhed i ca. fem minutter, før du genetablerer den elektriske tilslutning.

⚠ ADVARSEL! Ueguede forlængerledninger kan være farlige! Anvend kun forlængerledninger, der er egnet til udendørs brug. Forbindelsen skal være tør og ligge oven over jorden. Det anbefales, at der anvendes en kabeltromle, som holder stikdåsen hævet mindst 60 mm over jorden.

1. Kontrollér at tænd/sluk-kontakten (22) står i position "0" (SLUKKET).
2. Opstil apparatet i oprejst stilling.
3. Forbind tilslutningsstikket med en med fejlstrømsafbryder.

Den højre del af holderen til nettilslutningsledningen (18), set bagfra, kan drejes. PÅ den måde kan du nemt fjerne nettilslutningsledningen (17).

4. **BEMÆRK!** Tørløb medfører beskadigelse af apparatet. Anvend ikke højtryksrensere med lukket vandhane.

Åbn vandhanen helt.

5. Sæt tænd/sluk-kontakten (22) i position "I" (TÆNDT).

Motoren tændes i kort tid, indtil det nødvendige tryk er opbygget. Derefter stopper motoren.

6. **⚠ ADVARSEL!** Vær opmærksom på vandstrålens tilbageslagskraft. Du kan kvæste dig selv eller andre personer. Sørg for god stabilitet. Hold godt fat i pistolgrebet (1).

Tryk på tilkoblingshåndtaget (24) på pistolgrebet (1).



Dysen arbejder med tryk, og motoren starter. Når tilkoblingshåndtaget (24) slippes, standser motoren. Højtrykket bevares i systemet.

Afbryd driften

Bemærk

- Med fodbetjeningen (19) ved styrehjulene (11) kan du sikre højtryksrenseren mod at rulle.

Fremgangsmåde

1. Slip tilkoblingsgrebet (24) af pistolgrebet (1).
2. Når pistolgrebet lægges til side: Sikr tilkoblingsgrebet med en børnesikring (26) (set bagfra).
← Tilkoblingsgrebet er låst .
→ Du kan trække i tilkoblingsgrebet .

⚠ ADVARSEL! Risiko for kvæstelser forårsaget af højtryksstrålen! Lås tilkoblingsgrebet, hver gang arbejdet afbrydes.

3. Ved længere arbejdspauser: Sæt tænd/sluk-kontakten (22) i position "0" (SLUKKET).

Udluftning

Udluftning af tilførselsslangen

1. Luk vandhanen.
2. Fjern tilførselsslangen fra apparatet.
3. Se desuden *Etablering af vandforsyning*, s. 170

Udluftning af apparatet

1. Sæt tænd/sluk-kontakten (22) i position "I" (TÆNDT).
2. Vent, til trykket er opbygget, og motoren standser.
3. Sæt tænd/sluk-kontakten (22) i position "0" (SLUKKET).
4. Tryk på tilkoblingsgrebet (24) af pistolgrebet (1), indtil trykket er taget af.
5. Gentag disse trin flere gange, indtil der ikke længere er luft i apparatet.

Driftsophør

1. Efter arbejde med rengøringsmidler:
 - Tøm rengøringsmiddelbeholderen (27).
 - Skyl apparatet med klart vand, indtil der ikke længere er rengøringsmiddel i ledningerne.
2. Slip tilkoblingsgrebet (24).

3. Sæt tænd/sluk-kontakten (22) i position "0" (SLUKKET).
4. Luk vandhanen.
5. Tryk på tilkoblingsgrebet (24) af pistolgrebet (1), indtil trykket er taget af.
6. Træk stikket. Vikl netttilslutningsledningen (17) på holderen (18).
7. Adskil apparatet fra vandforsyningen.

Transport

Sådan forbereder du apparatet for at rulle det sikkert.

- Sluk for produktet.
- Træk apparatets tilslutningsstik ud af stik-kontakten.
- Hæng højtryksslangen (2) og tilslutningsledningen (17) på holderen (4/18).
- Løsn fodbetjeningen (19) ved styrehjulene (11).

Hvis du ønsker at bære apparatet, kan du bruge håndtaget (5) eller evt. bede en anden person om hjælp.

Rengøring, vedligeholdelse og opbevaring

⚠ ADVARSEL! Elektrisk stød! Risiko for kvæstelser på grund af utilsigtet start af apparatet. Beskyt dig selv ved vedligeholdelses- og rengøringsarbejder. Sluk for apparatet og træk tilslutningsstikket ud af stikkontakten.

Vedligeholdelses- og servicearbejde, som ikke er beskrevet i denne betjeningsvejledning, skal udføres af vores servicecenter. Anvend kun originale reservedele.

Rengøring

BEMÆRK! Fare for beskadigelse! Rengøring, der ikke er udført korrekt, kan beskadige apparatet. Sprøjt aldrig vand på apparatet. Rengør ikke apparatet under rindende vand. Brug ingen aggressive rengørings- eller opløsningsmidler.

Hold altid apparatet rent.

Rengør efter drift

1. Sæt tænd/sluk-kontakten (22) i position "0" (SLUKKET).
2. Træk stikket.
3. Hold luftgællerne rene og frie.
4. Rengør apparatet med en blød børste eller med en let fugtet klud.

Rengøring af dysen

I sjældne tilfælde kan dysen (6) blive stoppet til af fremmedlegemer.

1. Afmonter dysen (6).
2. Fjern fremmedlegemer fra forsiden med dyserenenålen (13).
3. Gennemskyl dysen fra forsiden med vand for at fjerne fremmedlegemer.

Vedligeholdelse

Produktet er vedligeholdelsesfrit.

Opbevaring

Bemærk

Opbevar altid apparatet og tilbehøret:

- rent
- tørt
- støvbeskyttet
- frostsikkert
- uden for børns rækkevidde

Forberedelse af apparatet til opbevaring

BEMÆRK! Højtryksrensere og tilbehøret ødelægges af frost, hvis de ikke er tomt helt for vand.

1. Tøm vandet helt ud af apparatet.
 - Adskil apparatet fra vandforsyningen.
 - Tænd for højtryksrenseren med tænd/sluk-kontakten (22) i maks. 1 minut.
 - Tryk på tilkoblingsgrebet (24) ved pistolgrebet (1) indtil der ikke længere løber vand ud ved pistolgrebet (1) eller ved påsætningsstykkerne.
 - Sluk for apparatet.
2. Tøm vandet helt ud af tilbehøret.
3. Opbevar alle påsætningsstykker stående i holderne med tilslutningen vendende nedad.
4. Afmonter højtryksslangen. Tøm højtryksslangen.
5. Opbevar højtryksslangen og netttilslutningsledningen i de dertil beregnede holdere (4, 18).

Tilbehørsholdere

- Pistolgreb (1) → Holder (9)
- Lanse (10)/Dyse (6/7) → Holder (8)
- Rengøringsmiddelbeholder (27) + Skumdysse (29) → Holder (4)

Bortskaffelse/miljøbe- skyttelse

Apparatet, tilbehøret og emballagen skal afleveres til miljøvenlig genanvendelse.



Elektriske apparater må ikke bortskaffes som husholdningsaffald.

Symbolet med den overstregede affalds-spand på hjul betyder, at dette produkt ikke må bortskaffes som usorteret husholdningsaffald ved udløbet af dets levetid.

Direktiv 2012/19/EU om affald af elektrisk og elektronisk udstyr:

Forbrugere er juridisk forpligtet til at sende elektriske og elektroniske enheder til miljøvenlig genanvendelse ved slutningen af produkternes levetid. På denne måde garanteres en miljø- og ressourcebesparende genanvendelse.

Afhængigt af hvordan det implementeres i national lovgivning, har du følgende muligheder:

- at give det tilbage til salgsstedet,
- at aflevere det til et officielt indsamlingssted,
- at sende det tilbage til producenten/distributøren.

Tilbehørsdele og hjælpemidler uden elektriske bestanddele, der følger med det udtjente udstyr, er ikke omfattet heraf.

Bortskaffelse af rengøringsmiddelflasken

- Produktrester skal bortskaffes iht. affaldsdirektivet 2008/98/EF samt de nationale og regionale bestemmelser. Der kan ikke angives noget affaldskodenummer i henhold til European Waste Catalogue (AVV) for dette produkt, da det kun er den tilsigtede brug af forbrugeren, der tillader en tildeling. Affaldskodenummeret skal fastlægges inden for EU i samråd med renovationsselskabet.
- Uforurenede emballage kan genbruges.
- Emballage, der ikke kan rengøres, skal bortskaffes på samme måde som produktet.

Fejlsøgning

Den følgende tabel hjælper dig ved fejlsøgning af småfej:!

Problem	Mulig årsag	Fejlfhjælpning
Apparatet starter ikke	Tænd-/sluk-kontakten (22) er slukket	Kontrollér tænd-/sluk-kontaktens position
	Der er ingen strøm	Kontrollér stikkontakt, nettilslutningsledning, stik og sikring, og få dem repareret af en autoriseret elektriker ved behov.
	Forkert strømforsyning	Kontrollér at det elektriske anlæg er i overensstemmelse med angivelserne på typeskiltet
Apparatet transporterer ikke vand	Der er luftlommer i højtryksrenser	Tænd for apparatet og aktivér tilkoblingsgrebet (24). <i>Udluftning, s. 171</i>
Apparatet er uden tryk	Der er luftlommer i højtryksrenser	<i>Udluftning, s. 171</i>
	Fald i ledningstryk	Kontrollér vandforsyningen

Problem	Mulig årsag	Fejlafhjælpning
Vandsystemet er utæt	Tilslutninger er ikke monteret korrekt	Sluk for apparatet og adskil det fra strømnettet. Tilslut igen apparatet til vandledningerne (se <i>Etablering af vandforsyning</i> , s. 170)
	Vandtilslutningen (14) er utæt	Sluk for apparatet og adskil det fra strømnettet. Skift koblingen (16) ved vandtilslutningen (14) inkl. pakningsringen (se <i>Reserve dele og tilbehør</i> , s. 176)
Store trykudsving	standard-Vario-dyse (6) forurennet	Skyl standard-Vario-dysen (6) med vand. Rengør ved behov dysehullet med en dyserensenål (13; se <i>Rengøring</i> , s. 172).
	standard-Vario-dyse (6) tilstoppet	Fjern 3-i-1-dysen standard-Vario-dysen (6), og kontrollér, at vandet løber uforstyrret ud ved pistolgrebet (1).

Service

Garanti

Kære kunde,

på dette produkt får du 3 års garanti fra købsdatoen. I tilfælde af mangler ved produktet har du lovmæssige rettigheder over for sælgeren af produktet. Disse lovmæssige rettigheder bliver ikke indskrænket af garantien, som uddybes efterfølgende.

Garantibetingelser

Garantifristen begynder med købsdatoen. Opbevar den originale kassebon omhyggeligt. Dette bilag bruges til at dokumentere købet. Hvis der inden for tre år fra købsdato af dette produkt opstår materiale- eller fabriktionsfejl, bliver produktet - efter vores valg - repareret omkostningsfrit eller erstattet. Denne garantiydelse forudsætter, at det defekte apparat samt købsbeviset (kassebon) forlægges inden for fristen på tre år, og at det kort beskrives, hvori manglen består, og hvornår den er opstået.

Hvis fejlen dækkes af vores garanti, modtager du et repareret eller et nyt produkt. Reparationen eller et nyt produkt er ikke begyndelsen på en ny garantiperiode.

Garantiperiode og lovmæssige reklamationer

Garantiperioden bliver ikke forlænget pga. garantiydelse. Dette gælder også for skiftede eller reparerede dele. Eventuelle skader

og mangler, som allerede eksisterer ved købet, skal meddeles til producenten straks efter udpakningen. Reparationer, der foretages, efter at garantiperioden er udløbet, læses mod betaling.

Garantidækning

Dette apparat blev produceret efter strenge kvalitetskrav og nøje kontrolleret før udleveringen.

Garantiydelse gælder for materiale- og fabriktionsfejl. Denne garanti dækker ikke dele af produktet, der er udsat for normal slitage og derfor kan betragtes som sliddele (f.eks. Højtryksslange) eller for beskadigelse af skrøbelige dele (f.eks. kontakt).

Denne garanti bortfalder, hvis produktet er beskadiget, ikke blev anvendt korrekt eller ikke blev vedligeholdt. For at sikre en korrekt brug af produktet skal alle anvisninger i betjeningsvejledning nøje overholdes. Anvendelser og handlinger, der frarådes i betjeningsvejledningen eller som der advares imod, skal ubetinget undgås.

Produktet er udelukkende beregnet til den private og ikke til den erhvervmæssige brug. Ved misbrug og uhensigtsmæssig brug, anvendelse af vold og ved indgreb, som ikke er foretaget af vores autoriserede serviceafdeling, udløber garantien.

Bearbejdning af reklamationer

For at sikre en hurtig behandling af din anmodning skal du følge følgende instruktioner:

- Hav kassebonen og varenummeret (f.eks. IAN 525916_2507) parat som købsbevis ved alle forespørgsler.
- Varenummeret kan aflæses på typeskiltet på produktet, en indgravering på produktet, omslaget af din vejledning (nederst til venstre) eller på klistermærket på bagsiden eller bunden af produktet.
- Kontakt først nedenstående service-center via **telefon** eller brug vores **kontaktformular**, som du finder på *parkside-diy.com* under kategorien **Service**, hvis der er funktion fejl eller andre mangler.
- Et defekt produkt kan sammen med købsbeviset og beskrivelsen af fejlen, og hvornår den er opstået, efter samråd med vores service-center sendes omkostningsfrit til den adresse, som du får oplyst. For at undgå problemer med modtagelsen og yderligere omkostninger er det vigtigt, at du kun bruger den adresse, som du har fået oplyst. Sørg for, at forsendelsen er betalt, ikke er for omfangsrig og ikke sker per ekspres eller andre særlige former for forsendelse. Send apparatet inkl. alt tilbehør, som fulgte med ved købet, og sørg for tilstrækkelig og sikker transportemballage.

Reparationservice

Kontakt vores service-center i tilfælde af reparationer, som **ikke er omfattet af garantien**. Service-centeret giver dig gerne et tilbud.

- Vi kan kun bearbejde apparater, hvor forsendelsen er betalt, og som er pakket forsvarligt.
Bemærk: Send dit apparat rengjort og med en beskrivelse af defekten til den nævnte adresse af vores service-center.
- Vi tager ikke imod apparater, uden at forsendelsen er betalt, eller som er sendt som volumenpakker, ekspres-pakker eller andre særlige leveringer.
- Vi bortskafter dine indsendte, defekte apparater gratis.

Service-Center



Service Danmark

Tel.: 80 254583

Kontaktformular på

parkside-diy.com

IAN 525916_2507

Importør

Bemærk at den følgende adresse ikke er en serviceadresse. Kontakt først ovennævnte service-center.

Grizzly Tools GmbH & Co. KG

Stockstädter Str. 20

63762 Großostheim

TYSKLAND

www.grizzlytools.de

Oversættelse af den originale EU-overensstemmelseserklæringen

Produkt: **Højtryksrensere**

Model: **PHDF 150 A1**

Serienummer: 000001–048200

Genstanden for erklæringen, som beskrevet ovenfor, er i overensstemmelse med den relevante EU-harmoniseringslovgivning:

2006/42/EC • 2014/30/EU • 2000/14/EC & 2005/88/EC • 2011/65/EU & (EU) 2015/863

Genstanden for erklæringen, som beskrevet ovenfor, er i overensstemmelse med Europa-Parlamentets og Rådets direktiv 2011/65/EU af 8. juni 2011 om begrænsning af anvendelsen af visse farlige stoffer i elektrisk og elektronisk udstyr.

For at sikre overensstemmelse er følgende harmoniserede standarder og nationale standarder og forskrifter blevet anvendt:

**EN 60335-1:2012/A15:2021 • EN 60335-2-79:2012
EN 62233:2008 • EN IEC 63000:2018
EN IEC 55014-1:2021 • EN IEC 55014-2:2021
EN IEC 61000-3-2:2019/A1:2021 • EN 61000-3-3:2013/A2:2021**

I overensstemmelse med direktivet om støjmissioner 2000/14/EC bekræftes følgende:

Lydeffektniveau (L_{WA})

– målt: 92,4 dB;

– garanteret: 97 dB

Fulgte overensstemmelsesvurderingsproceduren i henhold til 2000/14/EC, bilag V.

Denne overensstemmelseserklæring udstedes på fabrikantens ansvar:



Grizzly Tools GmbH & Co. KG
Stockstädter Str. 20
63762 Großostheim
TYSKLAND
11.12.2025

Christian Frank
Repræsentant for dokumentation

Reserve dele og tilbehør

Reserve dele og tilbehør kan fås på www.grizzlytools.shop. Hvis der opstår problemer i forbindelse med bestillingen, bedes du kontakte vores online-shop. Hvis du har yderligere spørgsmål, bedes du kontakte: *Service-Center*, s. 175

Pos.nr.	Betegnelse	Best.nr.
1	Pistolgreb	91120018
2	Højtryksslange, 8 m	91105606
3	Rengøringsmiddelbeholder med dyse (600 ml)	91110683
6	Standard-Vario-dyse	91110606
7	Turbo-rengøringsdyse	91104540
10	Lanse	91110605
11	Sæt med styrehjul	91110682
13	Dyse-rensenål	91110572
16, 15	Kobling (Vandtilslutning), Sigteindsats	91110684
30	Rengøringsmiddel URM 500 (0,5 l)	30990010

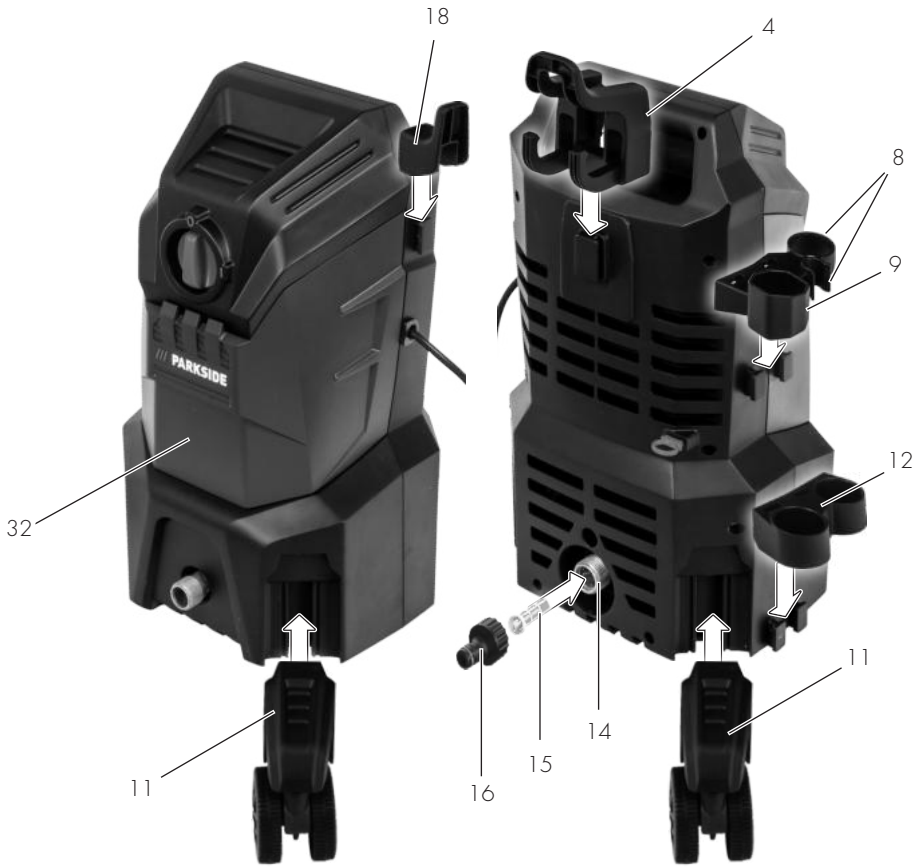



Grizzly Tools GmbH & Co. KG

Stockstädter Str. 20
63762 GroBostheim
GERMANY

Stand der Informationen • Last Information • Ver-
sion des informations • Versione delle informazio-
ni • Estado de las informaciones • Stand van de
informatie • Tilstand af information • Informáciok
állása • Stan informacj • Stav informací • Stav in-
formácií: 10/2025

Ident.-No.: 72065220102025-8



IAN 525916_2507

