

TRONIC

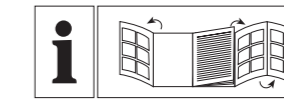
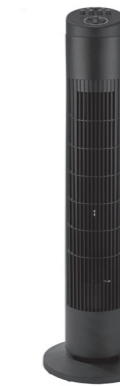

TOWER FAN TTV 50 A1

GB IE NI CY

TOWER FAN
User manual

GR CY

ANEMΙΣΤΗΡΑΣ
Εγχειρίδιο χρήστη

OWIM GmbH & Co. KG
Stiftsbergstraße 1
74167 Neckarsulm
GERMANY

Model No.: HG14219A-BS/HG14219B-BS
Version: 12/2025

IAN 507887_2507

GB IE NI CY

IAN 507887_2507

GB IE NI CY

GB/IE/NI/CY	User manual	Page	5
GR/CY	Εγχειρίδιο χρήστη	Σελίδα	13

138 mm

143 mm

143 mm

138 mm



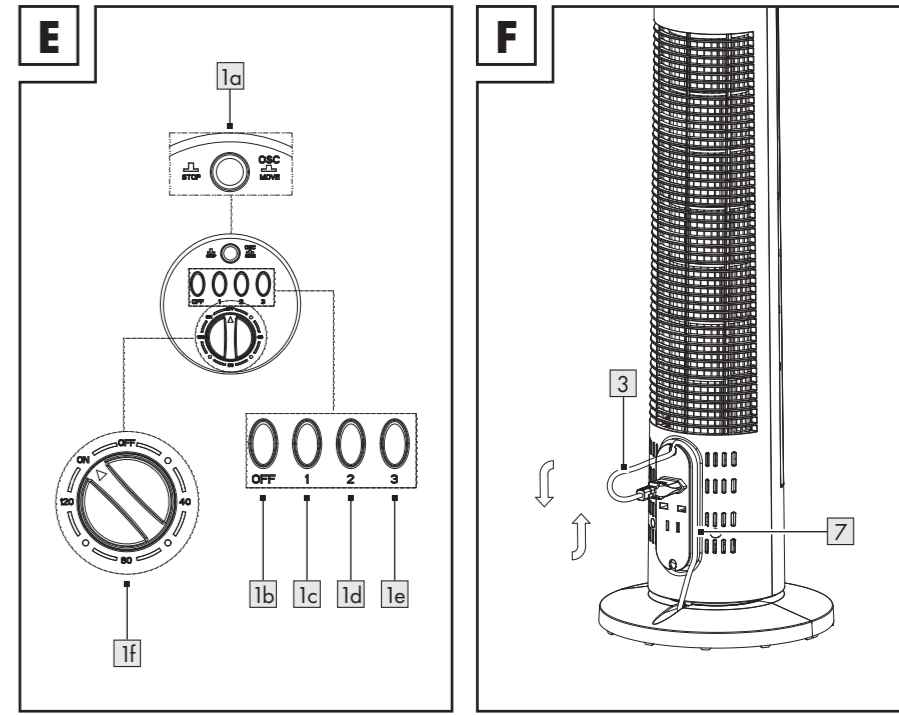
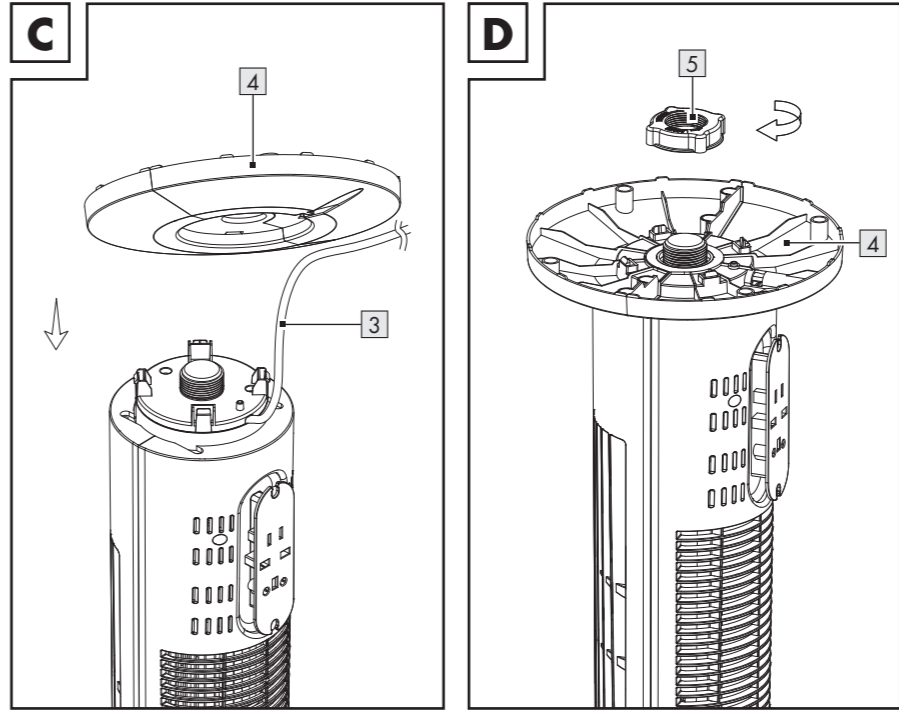
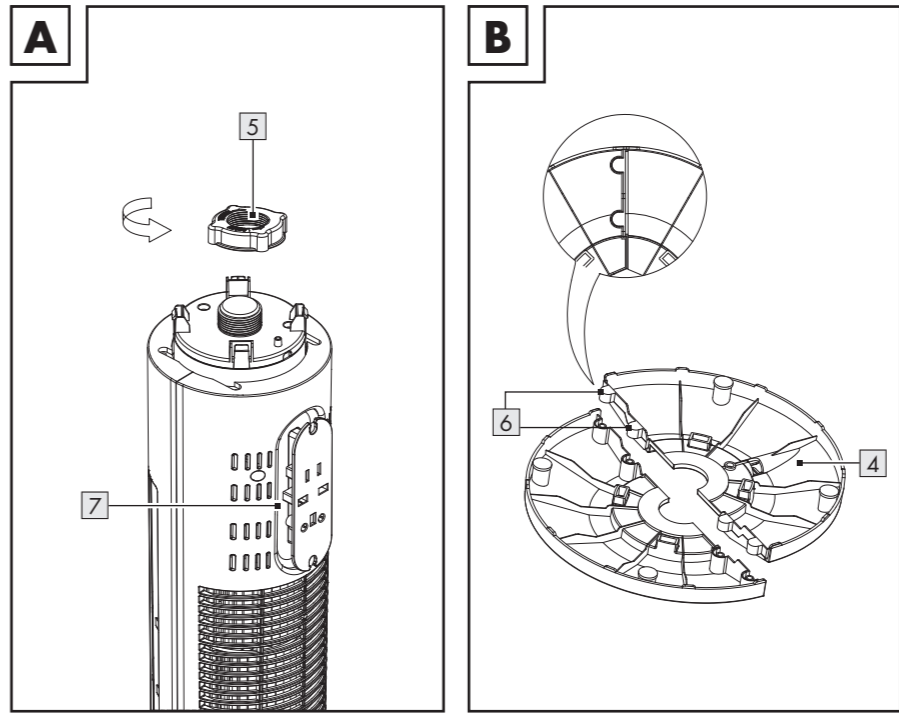
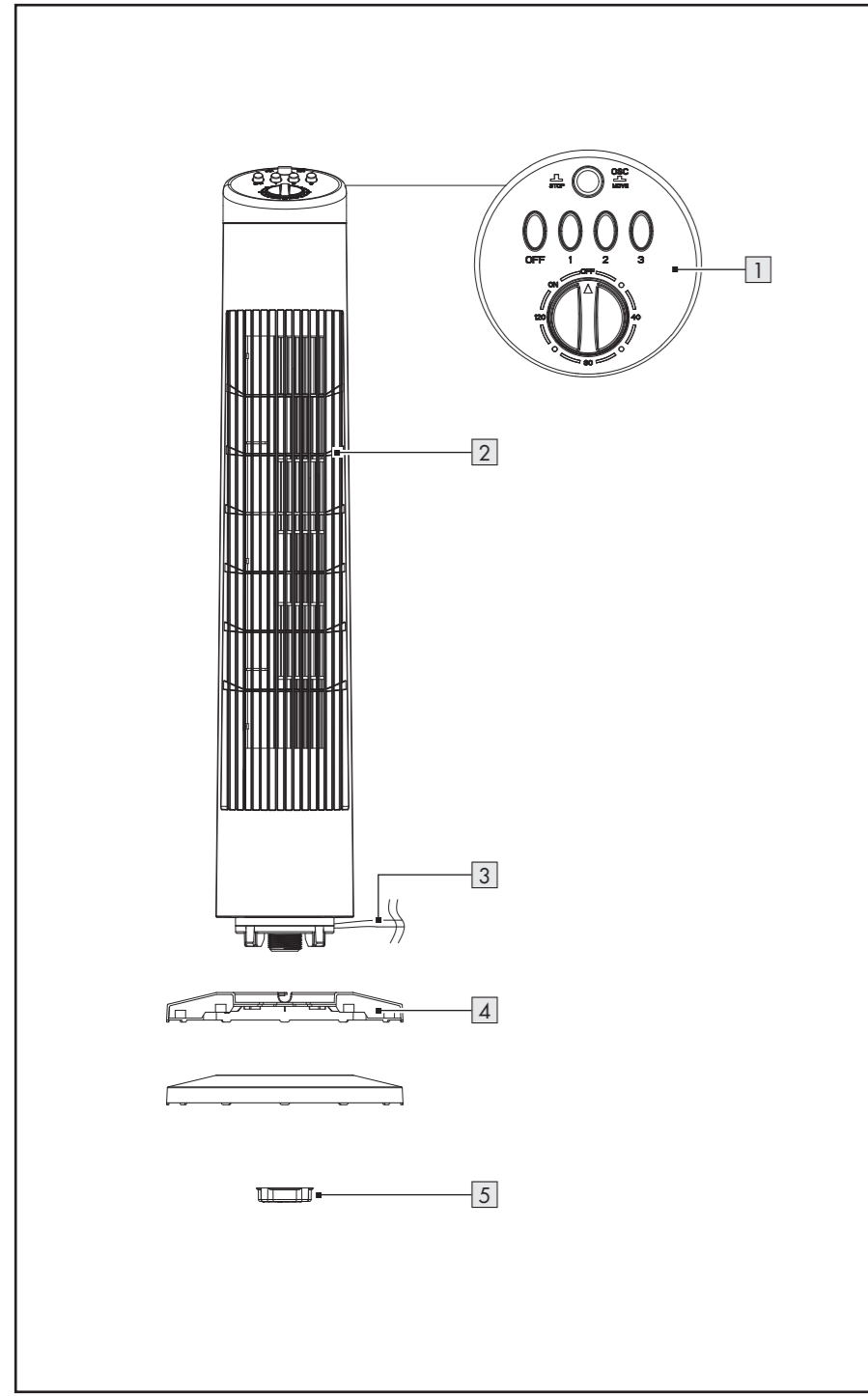









138 mm



List of pictograms used	Page	6
Introduction	Page	7
Intended use	Page	7
Scope of delivery	Page	7
Parts list	Page	7
Technical data	Page	8
General safety instructions	Page	8
Assembly	Page	10
Operation	Page	10
Cleaning and maintenance	Page	11
Storage	Page	11
Disposal	Page	11
Warranty	Page	12
Warranty claim procedure	Page	12
Service	Page	12

List of pictograms used

The following warnings are used in this user manual and on the packaging:

	<p>DANGER! This symbol in combination with the signal word "Danger" marks a high-risk hazard that if not prevented could result in death or serious injury.</p>		<p>Only use the product in dry indoor rooms.</p>
	<p>WARNING! This symbol in combination with the signal word "Warning" marks a medium-risk hazard that if not prevented could result in death or serious injury.</p>		<p>Symbol for a Protection Class II product</p>
	<p>CAUTION! This symbol in combination with the signal word "Caution" marks a low-risk hazard that if not prevented could result in minor or moderate injury.</p>	<p>Hz</p>	<p>Hertz (mains frequency)</p>
		<p>W</p>	<p>Watts</p>
	<p>NOTE: This symbol in combination with "Note" provides additional useful information.</p>		<p>Direct current/voltage</p>
			<p>Alternating current/voltage</p>
	<p>Danger – Risk of electric shock!</p>		<p>CE mark indicates conformity with relevant EU directives applicable for this product.</p>
	<p>Safety information Instructions for use</p>		<p>UKCA mark indicates conformity with relevant Great Britain regulations applicable for this product. (The UKCA mark logo is valid in Great Britain only.)</p>

TOWER FAN

● Introduction

We congratulate you on the purchase of your new product. You have chosen a high quality product. The instructions for use are part of the product. They contain important information concerning safety, use and disposal. Before using the product, please familiarise yourself with all of the safety information and instructions for use. Only use the product as described and for the specified applications. If you pass the product on to anyone else, please ensure that you also pass on all the documentation with it.



You can download and view this and numerous other manuals at www.lidl-service.com. By scanning this QR code, you will be taken straight to the Lidl service website (www.lidl-service.com) where you can open your instruction manual by entering the article number (IAN) 507887_2507.

● Intended use

This tower fan TTV 50 A1 (hereinafter “product”) is intended to produce a cooling airflow. The product is designed to be placed on the floor, not on elevated surfaces like table tops. Any other use not mentioned in these instructions may cause a damage to the product or create a serious risk of injury. This product is only intended for private household use, not for commercial purposes. The manufacturer accepts no liability for damages caused by improper use.

● Scope of delivery

After unpacking the product, check if the delivery is complete and if all parts are in good condition. Remove all packing materials before use.

- 1 Tower fan
- 1 Stand
- 1 Lock nut
- 1 User manual

● Parts list

Before reading, unfold the page containing the illustrations and familiarise yourself with all the functions of the product.

Fig. A to F

- 1 Control Panel
- 1a Oscillation button
- 1b Off
- 1c Speed 1
- 1d Speed 2
- 1e Speed 3
- 1f Timer + rotary switch
- 2 Tower Fan
- 3 Power cord with power plug
- 4 Stand
- 5 Lock nut
- 6 Cutout, 2x
- 7 Cable winder

● Technical data

Model number

White: HG14219A-BS

Black: HG14219B-BS

Rated input voltage: 220-240 V~,
50-60 Hz

Power consumption: 50 W

Protection class: II/□

Description	Symbol	Value	Unit
Maximum fan flow rate	F	24.2	m ³ /min
Fan power input	P	42.0	W
Service value	SV	0.7	(m ³ /min)/W
Off power consumption	P _{OFF}	0	W
Fan sound power level	L _{WA}	58	dB(A)
Maximum air velocity	C	3.8	meters/sec
Measurement standard for service value	EN IEC 60879:2019+A1:2025		
Contact details for obtaining more information	OWIM GmbH & Co. KG Stiftsbergstraße 1 74167 Neckarsulm GERMANY www.owim.com		



General safety instructions

BEFORE USING THE PRODUCT, FAMILIARISE YOURSELF WITH ALL OF THE SAFETY INFORMATION AND INSTRUCTIONS FOR USE! WHEN PASSING THIS PRODUCT ON TO OTHERS, ALSO INCLUDE ALL THE DOCUMENTS!

In the case of damage resulting from non-compliance with this instruction manual the warranty claim becomes invalid! No liability is accepted for consequential damage! In the case of material damage or personal injury caused by incorrect handling or non-compliance with the safety instructions, no liability is accepted!

⚠ DANGER! RISK OF DEATH AND ACCIDENTS FOR TODDLERS AND CHILDREN!

- ⚠ DANGER! Risk of suffocation!** Never leave children unsupervised with the packaging material. The packaging material represents a danger of suffocation. Children frequently underestimate the dangers. Always keep children away from the packaging material.
- This product can be used by children aged from 8 years and above and persons with reduced physical, sensory or mental capabilities or lack of experience and knowledge if they have been given supervision or instruction concerning use of the product in a safe way and understand the hazards involved. Cleaning and user maintenance shall not be made by children without supervision. Children shall not play with the product.



Electrical safety

⚠ WARNING! Risk of electric shock!

- Do not use the product when the supply cord is damaged.
- If the supply cord is damaged, it must be replaced by the manufacturer, its service agent or similarly qualified persons in order to avoid a hazard.
- Ensure the rated voltage shown on the rating label corresponds with the voltage of the power supply.
- Switch the product off and disconnect it from the power supply before cleaning work and when not in use.
- Do not immerse the product, plug or cord in water or any other liquids.
- Do not spray the product with liquids.
- Use the product in indoor and dry areas only.
- Do not use in humid spaces or near a sink.
- Do not introduce any foreign objects through the ventilation roster.
- Never put anything through the ventilation roster.
- Do not cover the product.

- Do not use in the presence of explosive or highly flammable fume.
- Remove all objects in the direct vicinity of the product in order not to block the swerving mechanism.
- Always keep the product under supervision when switched on.
- Do not place near an open window.
- Always unplug from socket:
 - When the product is not in use.
 - When moving the product from one location to another.
 - Before servicing parts.
 - Before cleaning.
- Do not use:
 - When the product has fallen.
 - When the product is not functioning properly.
 - When the product is damaged.
- Do not hang or mount the product on a wall or ceiling.

● **Assembly**

- ① **NOTE:** Remove all packaging materials from the product.
1. Loosen the lock nut **5** on the thread (Fig B).
 2. The stand **4** is delivered in 2 parts. One part includes 2 hole, the second part contains 2 cutouts **6**. Align the stand **4** and 2 cutouts **6** then push 2 half into place (Fig C).
 3. Align the power cord **3** with the cord notch on the stand **4**. Slide the central hole in the stand **4** over the thread as far as it goes (Fig D).
 4. Tighten the lock nut **5** on the thread (Fig E).

● **Operation**

1. Place the product on a flat, stable surface.
2. Connect the power plug **3** to a suitable socket outlet.

Switching on and off

- To switch the product on, turn the timer + rotary switch **1f** to ON.
- To switch the product off, turn the timer + rotary switch **1f** to OFF.

Choosing the speed

- Speed 1 **1c**: press button 1 until it locks.
- Speed 2 **1d**: press button 2 until it locks.
- Speed 3 **1e**: press button 3 until it locks.
- To stop the air circulation, press the off button **1b**.

Setting the timer

- To switch the timer on, turn the timer + rotary switch **1f** to a position between off and 120 (these values are corresponding approximately to minutes). The device switches on.
- The product turns to off automatically once the set time has elapsed.
- To switch the timer off, turn the timer + rotary switch **1f** to OFF.

Turning the oscillation mode on/off

- Press the oscillation button **1a** to the lower position to switch oscillation on.
- Press the oscillation button **1a** again to switch oscillation off. The oscillation button toggles back to upper position.

● **Cleaning and maintenance**

- Before cleaning, switch off and disconnect the product from the power supply.

⚠ WARNING! Risk of electric shock!

Do not immerse the electrical parts of the product in water or other liquids. Never hold the product under running water.

- Clean the product with a slightly moistened cloth.
- Do not let any water or other liquids enter the product's interior.
- Do not use abrasives, harsh cleaning solutions or hard brushes for cleaning.

● **Storage**

- When not in use, wind the power cable with power plug **3** around the cable winder **7**. Insert the pins on the plug into the corresponding holes of the cable winder **7** and store the product in its original packaging.
- Store the product in a dry, secure location away from children.

● **Disposal**

The packaging is made of environmentally friendly materials, which may be disposed of through your local recycling facilities.



Observe the marking of the packaging materials for waste separation, which are marked with abbreviations (a) and numbers (b) with following meaning: 1-7: plastics/20-22: paper and fibreboard/80-98: composite materials.



Contact your local refuse disposal authority for more details of how to dispose of your wornout product.



To help protect the environment, please dispose of the product properly when it has reached the end of its useful life and not in the household waste. Information on collection points and their opening hours can be obtained from your local authority.

● **Warranty**

The product has been manufactured to strict quality guidelines and meticulously examined before delivery. In the event of material or manufacturing defects you have legal rights against the retailer of this product. Your legal rights are not limited in any way by our warranty detailed below.

The warranty for this product is 3 years from the date of purchase. The warranty period begins on the date of purchase. Keep the original sales receipt in a safe location as this document is required as proof of purchase.

Any damage or defects already present at the time of purchase must be reported without delay after unpacking the product.

Should the product show any fault in materials or manufacture within 3 years from the date of purchase, we will repair or replace it – at our choice – free of charge to you. The warranty period is not extended as a result of a claim being granted. This also applies to replaced and repaired parts.

This warranty becomes void if the product has been damaged, or used or maintained improperly.

The warranty covers material or manufacturing defects. This warranty does not cover product parts subject to normal wear and tear, thus considered consumables (e.g. batteries, rechargeable batteries, tubes, cartridges), nor damage to fragile parts, e.g. switches or glass parts.

● **Warranty claim procedure**

To ensure quick processing of your claim, observe the following instructions:

Make sure to have the original sales receipt and the item number (IAN 507887_2507) available as proof of purchase.

You can find the item number on the rating plate, an engraving on the product, on the front page of the instruction manual (bottom left), or as a sticker on the rear or bottom of the product.

If functional or other defects occur, contact the service department listed below either by telephone or by e-mail.

Once the product has been recorded as defective you can return it free of charge to the service address that will be provided to you. Ensure to enclose the proof of purchase (sales receipt) and a short, written description outlining the details of the defect and when it occurred.

● **Service**

ⓐ **Service Great Britain**

Tel.: 0800 404 7657

E-Mail: owim@idl.co.uk

ⓑ **Service Ireland**

Tel.: 1800 101010

E-Mail: owim@idl.ie

ⓒ **Service Northern Ireland**

E-Mail: owim@idl.ie

ⓓ **Service Cyprus**

Tel.: 8009 4241













E-Mail: owim@idl.com.cy



Λίστα χρησιμοποιούμενων εικονογραμμάτων	Σελίδα	14
Εισαγωγή	Σελίδα	15
Σκοπούμενη χρήση	Σελίδα	15
Σύνολο παράδοσης	Σελίδα	15
Λίστα εξαρτημάτων	Σελίδα	15
Τεχνικά χαρακτηριστικά	Σελίδα	16
Γενικές οδηγίες ασφάλειας	Σελίδα	16
Συναρμολόγηση	Σελίδα	19
Λειτουργία	Σελίδα	19
Καθαρισμός και συντήρηση	Σελίδα	19
Αποθήκευση	Σελίδα	20
Απόσυρση	Σελίδα	20
Εγγύηση	Σελίδα	20
Διεκπεραίωση της εγγύησης	Σελίδα	21
Σέρβις	Σελίδα	21

Λίστα χρησιμοποιούμενων εικονογραμμάτων

Οι ακόλουθες προειδοποιήσεις χρησιμοποιούνται στο παρόν εγχειρίδιο χρήσης και επάνω στη συσκευασία:

	<p>ΚΙΝΔΥΝΟΣ! Το σύμβολο αυτό σε συνδυασμό με την ενδεικτική λέξη «Κίνδυνος» επισημαίνει έναν υψηλό κίνδυνο ο οποίος εάν δεν εμποδιστεί μπορεί να επιφέρει θάνατο ή σοβαρό τραυματισμό.</p>		<p>Χρησιμοποιείτε το προϊόν μόνο σε ξηρούς χώρους χωρίς υγρασία.</p>
	<p>ΠΡΟΕΙΔΟΠΟΙΗΣΗ! Το σύμβολο αυτό σε συνδυασμό με την ενδεικτική λέξη «Προειδοποίηση» επισημαίνει έναν μεσαίο κίνδυνο ο οποίος εάν δεν εμποδιστεί μπορεί να επιφέρει θάνατο ή σοβαρό τραυματισμό.</p>		<p>Σύμβολο για ένα προϊόν κατηγορίας προστασίας II</p>
	<p>ΠΡΟΦΥΛΑΞΗ! Το σύμβολο αυτό σε συνδυασμό με την ενδεικτική λέξη «Προφύλαξη» επισημαίνει έναν μικρό κίνδυνο ο οποίος εάν δεν εμποδιστεί μπορεί να επιφέρει μικρό ή μέτριο τραυματισμό.</p>	<p>Hz</p>	<p>Hertz (συχνότητα ρεύματος)</p>
	<p>ΠΡΟΦΥΛΑΞΗ! Το σύμβολο αυτό σε συνδυασμό με την ενδεικτική λέξη «Προφύλαξη» επισημαίνει έναν μικρό κίνδυνο ο οποίος εάν δεν εμποδιστεί μπορεί να επιφέρει μικρό ή μέτριο τραυματισμό.</p>	<p>W</p>	<p>Watt</p>
	<p>ΣΗΜΕΙΩΣΗ: Αυτό το σύμβολο σε συνδυασμό με την «Σημείωση» παρέχει επιπρόσθετες χρήσιμες πληροφορίες.</p>		<p>Συνεχές ρεύμα/τάση</p>
	<p>Κίνδυνος - Κίνδυνος ηλεκτροπληξίας!</p>		<p>Εναλλασσόμενο ρεύμα/τάση</p>
	<p>Κίνδυνος - Κίνδυνος ηλεκτροπληξίας!</p>	<p>CE</p>	<p>Η σήμανση CE υποδηλώνει τη συμμόρφωση με τις σχετικές Οδηγίες της ΕΕ που ισχύουν για αυτό το προϊόν.</p>
	<p>Πληροφορίες ασφάλειας Οδηγίες χρήσης</p>	<p>UK CA</p>	<p>Η σήμανση UKCA υποδηλώνει τη συμμόρφωση με τους σχετικούς κανονισμούς της Μεγάλης Βρετανίας που ισχύουν για αυτό το προϊόν. (Το λογότυπο με το σήμα UKCA ισχύει μόνο στην Μεγάλη Βρετανία.)</p>

ΑΝΕΜΙΣΤΗΡΑΣ

● Εισαγωγή

Σας συγχαίρουμε για την αγορά του νέου σας προϊόντος. Επιλέξατε ένα προϊόν υψηλών προδιαγραφών. Οι οδηγίες χρήσης είναι μέρος αυτού του προϊόντος. Περιέχουν σημαντικές πληροφορίες σχετικά με την ασφάλεια, το χειρισμό και την απόρριψη. Πριν τη χρήση του προϊόντος εξοικειωθείτε με όλες τις οδηγίες χρήσης και ασφαλείας. Χρησιμοποιείτε το προϊόν μόνο με τον τρόπο που περιγράφεται και για τον τομέα εφαρμογής που αναφέρεται. Σε περίπτωση μεταβίβασης του προϊόντος σε τρίτους παραδώστε μαζί και όλα τα έγγραφα.



Μπορείτε να κατεβάσετε και να δείτε αυτό και πολλά άλλα εγχειρίδια στη διεύθυνση www.lidl-service.com. Σκανάροντας αυτόν τον κωδικό QR, θα μεταφερθείτε κατευθείαν στην ιστοσελίδα εξυπηρέτησης πελατών της Lidl (www.lidl-service.com), όπου μπορείτε να ανοίξετε το εγχειρίδιο οδηγιών χρήσης σας, πληκτρολογώντας τον αριθμό προϊόντος (IAN) 507887_2507.

● Σκοπούμενη χρήση

Ο παρών ανεμιστήρας πύργος TTV 50 A1 (εφεξής «προϊόν») προορίζεται για την παραγωγή μιας ροής αέρα ψύξης. Το προϊόν έχει σχεδιαστεί για να τοποθετείται επάνω στο δάπεδο, όχι σε υπερυψωμένες επιφάνειες όπως επάνω σε τραπέζια. Οιαδήποτε άλλη χρήση δεν αναφέρεται στις παρούσες οδηγίες μπορεί να επιφέρει ζημιά στο προϊόν ή να αποτελέσει σοβαρό κίνδυνο τραυματισμού. Αυτό το προϊόν προορίζεται μόνο για ιδιωτική οικιακή χρήση, όχι για εμπορικούς σκοπούς. Ο κατασκευαστής δεν φέρει ουδεμία ευθύνη για ζημιές που προκαλούνται από ακατάλληλη χρήση.

● Σύνολο παράδοσης

Μετά την αποσυσκευασία του προϊόντος, ελέγξτε εάν ο παραδοτέος εξοπλισμός είναι πλήρης και εάν όλα τα εξαρτήματα είναι σε καλή κατάσταση. Αφαιρέστε όλα τα υλικά συσκευασίας πριν τη χρήση.

- 1 Ανεμιστήρας πύργος
- 1 Βάση
- 1 Παξιμάδι ασφάλισης
- 1 Εγχειρίδιο χρήστη

● Λίστα εξαρτημάτων

Πριν την ανάγνωση ξεδιπλώστε τη σελίδα που περιέχει τις απεικονίσεις και εξοικειωθείτε με όλες τις λειτουργίες του προϊόντος.

Εικ. Α έως F

- 1 Πίνακας ελέγχου
- 1a Κουμπί ταλάντωσης
- 1b Off
- 1c Ταχύτητα 1
- 1d Ταχύτητα 2
- 1e Ταχύτητα 3
- 1f Χρονοδιακόπτης + περιστρεφόμενος διακόπτης
- 2 Ανεμιστήρας πύργος
- 3 Καλώδιο ρεύματος με βύσμα ισχύος
- 4 Βάση
- 5 Παξιμάδι ασφάλισης
- 6 Διακόπτης ασφάλειας, 2x
- 7 Διάταξη τύλιξης καλωδίου

● Τεχνικά χαρακτηριστικά

Αριθμός μοντέλου

Λευκό: HG14219A-BS

Μαύρο: HG14219B-BS

Ονομαστική τάση

εισόδου: 220-240 V~,
50-60 Hz

Κατανάλωση ρεύματος: 50 W

Κατηγορία

προστασίας: II/□

Περιγραφή	Σύμβολο	Τιμή	Μονάδα
Μέγιστη ταχύτητα ροής ανεμιστήρα	F	24,2	m ³ /min
Είσοδος ισχύος ανεμιστήρα	P	42,0	W
Τιμή χρήσης	SV	0,7	(m ³ /min)/W
Κατανάλωση σε απενεργοποιημένη ισχύ	P _{OFF}	0	W
Στάθμη ηχητικής ισχύος ανεμιστήρα	L _{WA}	58	dB(A)
Μέγιστη ταχύτητα αέρα	C	3,8	μέτρα/δευτ.
Πρότυπο μέτρησης για τιμή χρήσης	EN IEC 60879:2019+A1:2025		
Λεπτομέρειες επικοινωνίας για λήψη περισσότερων πληροφοριών	OWIM GmbH & Co. KG Stiftsbergstraße 1 74167 Neckarsulm GERMANIA www.owim.com		



Γενικές οδηγίες ασφαλείας

ΠΡΙΝ ΤΗ ΧΡΗΣΗ ΤΟΥ ΠΡΟΪΟΝΤΟΣ ΕΞΟΙΚΕΙΩΘΕΙΤΕ ΜΕ ΟΛΕΣ ΤΙΣ ΠΛΗΡΟΦΟΡΙΕΣ ΑΣΦΑΛΕΙΑΣ ΚΑΙ ΜΕ ΤΙΣ ΟΔΗΓΙΕΣ ΧΡΗΣΗΣ! ΟΤΑΝ ΜΕΤΑΒΙΒΑΖΕΤΕ ΑΥΤΟ ΤΟ ΠΡΟΪΟΝ ΣΕ ΑΛΛΟΥΣ, ΣΥΜΠΕΡΙΛΑΜΒΑΝΕΤΕ ΚΑΙ ΟΛΑ ΤΑ ΕΓΓΡΑΦΑ!

Στην περίπτωση ζημιάς από μη συμμόρφωση με το παρόν εγχειρίδιο οδηγιών, ακυρώνεται η αξίωση εγγύησης! Για επακόλουθες ζημιές δεν γίνεται δεκτή ουδεμία ευθύνη! Στην περίπτωση ζημιάς στο υλικό ή ατομικού τραυματισμού που προκαλείται από λάθος μεταχείριση ή μη συμμόρφωση με τις οδηγίες ασφαλείας, δεν γίνεται δεκτή ουδεμία ευθύνη!

**⚠ ΚΙΝΔΥΝΟΣ! ΚΙΝΔΥΝΟΣ
ΘΑΝΑΤΟΥ ΚΑΙ
ΑΤΥΧΗΜΑΤΩΝ ΓΙΑ
ΝΗΠΙΑ ΚΑΙ ΠΑΙΔΙΑ!**

**⚠ ΚΙΝΔΥΝΟΣ! Κίνδυνος
ασφυξίας!** Ποτέ μην αφήνετε

τα παιδιά ανεπιτήρητα με τα υλικά συσκευασίας. Τα υλικά συσκευασίας αποτελούν κίνδυνο ασφυξίας. Τα παιδιά συχνά υποτιμούν τους κινδύνους. Τα παιδιά πρέπει πάντα να παραμένουν μακριά από τα υλικά συσκευασίας.

- Το προϊόν αυτό είναι δυνατόν να χρησιμοποιείται από παιδιά ηλικίας άνω των 8 ετών και από άτομα με μειωμένες φυσικές, αισθητηριακές ή διανοητικές ικανότητες ή με έλλειψη εμπειρίας και γνώσεων εάν τους παρέχεται επιτήρηση ή οδηγίες αναφορικά με τη χρήση του προϊόντος με ασφαλή τρόπο και κατανοούν τους κινδύνους που εμπεριέχονται.

Ο καθαρισμός και η συντήρηση χρήση δεν πρέπει να διεξάγονται από παιδιά χωρίς επιτήρηση.

Τα παιδιά δεν πρέπει να παίζουν με το προϊόν.



Ηλεκτρική ασφάλεια

⚠ ΠΡΟΕΙΔΟΠΟΙΗΣΗ!

**Κίνδυνος
ηλεκτροπληξίας!**

- Μη χρησιμοποιείτε το προϊόν εάν το καλώδιο παροχής είναι χαλασμένο.
- Εάν το καλώδιο τροφοδοσίας έχει χαλάσει πρέπει να αντικατασταθεί από τον κατασκευαστή, τον αντιπρόσωπο του σέρβις ή από άτομα με παρόμοια εξειδίκευση προς αποφυγή κινδύνων.
- Εξασφαλίζετε ότι η ονομαστική τάση που αναφέρεται στην ετικέτα χαρακτηριστικών αντιστοιχεί στην τάση της παροχής ρεύματος.
- Απενεργοποιήστε το προϊόν και αποσυνδέστε το από την παροχή ρεύματος προτού πραγματοποιήσετε εργασίες καθαρισμού και όταν δεν το χρησιμοποιείτε.

- Μη βυθίζετε το προϊόν, το βύσμα ή το καλώδιο σε νερό ή άλλα υγρά.
- Μην ψεκάζετε το προϊόν με υγρά.
- Χρησιμοποιείτε το προϊόν μόνο σε εσωτερικούς ξηρούς χώρους.
- Μη χρησιμοποιείτε σε χώρους με υγρασία ή κοντά σε νεροχύτη.
- Μην εισάγετε ξένα αντικείμενα μέσα από το πλέγμα αερισμού.
- Ποτέ μην τοποθετείτε αντικείμενα μέσα από το πλέγμα αερισμού.
- Μην καλύπτετε το προϊόν.
- Μη χρησιμοποιείτε σε χώρους όπου υπάρχουν εκρηκτικού ή εξαιρετικά εύφλεκτοι καπνοί.
- Απομακρύνετε όλα τα αντικείμενα που υπάρχουν κοντά στο προϊόν, ώστε να μην μπλοκάρεται ο μηχανισμός περιστροφής.
- Επιτηρείτε συνεχώς το προϊόν όταν αυτό είναι ενεργοποιημένο.
- Μην τοποθετείτε κοντά σε ανοιχτό παράθυρο.
- Πάντα αποσυνδέετε από την πρίζα:
 - Όταν το προϊόν δεν χρησιμοποιείται.
 - Όταν μετακινείτε το προϊόν από μια τοποθεσία σε μια άλλη.
 - Προτού διεξάγετε συντήρηση σε εξαρτήματα.
 - Πριν τον καθαρισμό.
- Μη χρησιμοποιείτε:
 - Όταν το προϊόν έχει πέσει κάτω.
 - Όταν το προϊόν δεν λειτουργεί σωστά.
 - Εάν το προϊόν έχει ζημιές.
- Μην κρεμάτε ή τοποθετείτε το προϊόν σε τοίχο ή οροφή.

● Συναρμολόγηση

- ① **ΣΗΜΕΙΩΣΗ:** Απομακρύνετε όλα τα υλικά συσκευασίας από το προϊόν.
1. Λασκάρτε το παξιμάδι ασφάλισης [5] στο σπείρωμα (Εικ. Β).
 2. Η βάση [4] αποστέλλεται σε 2 μέρη. Το ένα μέρος περιλαμβάνει 2 οπές, το δεύτερο μέρος περιέχει 2 διακόπτες ασφάλειας [6]. Ευθυγραμμίστε τη βάση [4] και τους 2 διακόπτες ασφάλειας [6], κατόπιν ωθήστε τα 2 ημίσεια στην σωστή θέση (Εικ. C).
 3. Ευθυγραμμίστε το καλώδιο ρεύματος [3] με την εσοχή καλωδίου στη βάση [4]. Σύρετε την κεντρική οπή στη βάση [4] πάνω από το σπείρωμα όσο περισσότερο γίνεται (Εικ. D).
 4. Σφίξτε το παξιμάδι ασφάλισης [5] στο σπείρωμα (Εικ. E).

● Λειτουργία

1. Τοποθετήστε το προϊόν επάνω σε μία επίπεδη, σταθερή επιφάνεια.
2. Συνδέστε το βύσμα ισχύος [3] σε μια κατάλληλη πρίζα στον τοίχο.

Ενεργοποίηση και απενεργοποίηση

- Για να ενεργοποιήσετε το προϊόν, γυρίστε τον χρονοδιακόπτη + τον περιστρεφόμενο διακόπτη [1f] στη θέση ON.
- Για να απενεργοποιήσετε το προϊόν, γυρίστε τον χρονοδιακόπτη + τον περιστρεφόμενο διακόπτη [1f] στη θέση OFF.

Επιλογή της ταχύτητας

- Ταχύτητα 1 [1c]: πατήστε το κουμπί 1 μέχρι να ασφαλίσει.
- Ταχύτητα 2 [1d]: πατήστε το κουμπί 2 μέχρι να ασφαλίσει.
- Ταχύτητα 3 [1e]: πατήστε το κουμπί 3 μέχρι να ασφαλίσει.
- Για να σταματήσετε την κυκλοφορία αέρα, πατήστε το κουμπί off [1b].

Ρύθμιση του χρονοδιακόπτη

- Για να ενεργοποιήσετε τον χρονοδιακόπτη, γυρίστε τον χρονοδιακόπτη + τον περιστρεφόμενο διακόπτη [1f] σε μια θέση μεταξύ του off και του 120 (αυτές οι τιμές αντιστοιχούν περίπου σε λεπτά). Η συσκευή ενεργοποιείται.
- Το προϊόν γυρίζει αυτόματα στο off μόλις περάσει ο ρυθμισμένος χρόνος.
- Για να απενεργοποιήσετε το προϊόν, γυρίστε τον χρονοδιακόπτη + τον περιστρεφόμενο διακόπτη [1f] στη θέση OFF.

Ενεργοποίηση/Απενεργοποίηση της λειτουργίας ταλάντωσης

- Πατήστε το κουμπί ταλάντωσης [1a] στην χαμηλότερη θέση για να ενεργοποιήσετε την ταλάντωση.
- Πατήστε το κουμπί ταλάντωσης [1a] εκ νέου για να απενεργοποιήσετε την ταλάντωση. Το κουμπί ταλάντωσης επιστρέφει πάλι στην άνω θέση.

● Καθαρισμός και συντήρηση

- Πριν τον καθαρισμό, απενεργοποιήστε και αποσυνδέστε το προϊόν από την παροχή ρεύματος.

⚠️ ΠΡΟΕΙΔΟΠΟΙΗΣΗ! Κίνδυνος ηλεκτροπληξίας! Μη βυθίζετε τα

- ηλεκτρικά στοιχεία του προϊόντος σε νερό ή άλλα υγρά. Ποτέ μην κρατάτε το προϊόν κάτω από τρεχούμενο νερό.
- Σκουπίζετε το προϊόν με ένα ελαφρά νωπό πανί.
 - Μην αφήνετε νερό ή άλλα υγρά να εισέρχονται στο εσωτερικό του προϊόντος.
 - Μη χρησιμοποιείτε προϊόντα τριψίματος, επιθετικά καθαριστικά διαλύματα ή σκληρές βούρτσες για τον καθαρισμό.

● Αποθήκευση

- Σε περίπτωση μη χρήσης τυλίξτε το καλώδιο ρεύματος με το βύσμα ρεύματος **3** γύρω από τη διάταξη τύλιξης καλωδίου **7**. Εισάγετε τις ακίδες στο βύσμα μέσα στις αντίστοιχες οπές της διάταξης τύλιξης καλωδίου **7** και αποθηκεύστε το προϊόν στην αρχική του συσκευασία.
- Αποθηκεύετε το προϊόν σε στεγνή, ασφαλή τοποθεσία μακριά από παιδιά.

● Απόσυρση

Η συσκευασία αποτελείται από υλικά φιλικά προς το περιβάλλον, τα οποία μπορείτε να διαθέσετε στους χώρους ανακύκλωσης της περιοχής σας.



Προσέξτε τον χαρακτηρισμό των υλικών συσκευασίας για τον διαχωρισμό απορριμμάτων, αυτά είναι χαρακτηρισμένα από συντόμεισεις (a) και αριθμούς (b) με την ακόλουθη σημασία: 1-7: πλαστικά / 20-22: χαρτί και χαρτόνι / 80-98: σύνθετο υλικό.



Για πληροφορίες σχετικά με τις δυνατότητες απόρριψης του προϊόντος που δεν χρησιμοποιείται πλέον, απευθυνθείτε στις αρμόδιες υπηρεσίες της κοινότητας ή του δήμου σας.



Για την προστασία του περιβάλλοντος, μην απορρίπτετε το άχρηστο πλέον προϊόν στα οικιακά απορρίμματα, αλλά παραδώστε το στα ειδικά Κέντρα απόρριψης. Για τα σημεία συλλογής και τις ώρες λειτουργίας τους απευθυνθείτε στις αρμόδιες υπηρεσίες.

● Εγγύηση

Το προϊόν κατασκευάστηκε σύμφωνα με αυστηρές κατευθυντήριες οδηγίες ποιότητας και ελέγχθηκε επιμελώς πριν από την παράδοση. Σε περίπτωση ελαττώματος υλικού ή κατασκευής, έχετε νόμιμα δικαιώματα έναντι του πωλητή του προϊόντος. Τα νομικά σας δικαιώματα δεν περιορίζονται με οιονδήποτε τρόπο από την αναφερόμενη παρακάτω εγγύηση.

Η εγγύηση για το προϊόν αυτό ανέρχεται σε 3 έτη από την ημερομηνία αγοράς. Ο χρόνος εγγύησης αρχίζει την ημερομηνία αγοράς. Φυλάξτε τη γνήσια απόδειξη αγοράς σε σίγουρο μέρος, καθώς αυτό το έγγραφο απαιτείται ως αποδεικτικό της αγοράς.

Όλες οι ζημιές ή τα ελαττώματα, τα οποία υπάρχουν ήδη κατά τον χρόνο της αγοράς, πρέπει να αναφέρονται χωρίς καθυστέρηση μετά την αποσυσκευασία του προϊόντος.

Σε περίπτωση που εντός διαστήματος 3 ετών από την ημερομηνία αγοράς αυτό το προϊόν παύσει κάποιο ελάττωμα υλικού ή κατασκευής, το προϊόν επισκευάζεται ή αντικαθίσταται από εμάς δωρεάν κατά τη δική μας επιλογή. Ο χρόνος εγγύησης δεν επεκτείνεται λόγω παροχής ικανοποίησης από την ευθύνη για πραγματικά ελαττώματα. Αυτό ισχύει και για εξαρτήματα τα οποία έχουν αντικατασταθεί ή επισκευαστεί.

Αυτή η εγγύηση παύει να ισχύει, εάν στο προϊόν προκλήθηκε ζημιά, ή εάν αυτό χρησιμοποιήθηκε ή συντηρήθηκε με μη ενδεδειγμένο τρόπο.

Η εγγύηση καλύπτει ελαττώματα στο υλικό και την κατασκευή. Αυτή η εγγύηση δεν αφορά σε μέρη του προϊόντος, τα οποία υπόκεινται σε φυσιολογική φθορά και συνεπώς θεωρούνται αναλώσιμα (π.χ., μπαταρίες, επαναφορτιζόμενες μπαταρίες, εύκαμπτοι σωλήνες, φυσίγγια χρώματος), ούτε σε ζημιές σε εύθραυστα εξαρτήματα, όπως διακόπτες ή γυάλινα εξαρτήματα.

Με την αντικατάσταση της συσκευής, σύμφωνα με το ΝΟΜΟΣ 2251/1994, ξεκινάει εκ νέου ο χρόνος εγγύησης.

● Διεκπεραίωση της εγγύησης

Για να εξασφαλίσουμε τη γρήγορη επεξεργασία του αιτήματός σας, παρακαλούμε ακολουθήστε τις παρακάτω υποδείξεις:

Σε περίπτωση ερωτήματος παρακαλείσθε να έχετε διαθέσιμο το παραστατικό αγοράς και τον κωδικό προϊόντος (IAN 507887_2507) ως αποδεικτικό της αγοράς σας.

Μπορείτε να βρείτε τον αριθμό προϊόντος στην πινακίδα τύπου, σε μια εγχάραξη, στην σελίδα τίτλων των οδηγιών σας, (κάτω αριστερά) ή ως αυτοκόλλητο στην πίσω ή κάτω σελίδα.

Αν προκύψουν λειτουργικά σφάλματα ή άλλα ελαττώματα, επικοινωνήστε αρχικά τηλεφωνικά ή μέσω email με το παρακάτω αναφερόμενο τμήμα service.

Ένα προϊόν που αναγνωρίζεται ως ελαττωματικό, μπορείτε μετά να το αποστείλετε χωρίς ταχυδρομικά τέλη στην ενημερωμένη σε εσάς διεύθυνση service επισυνάπτοντας την απόδειξη αγοράς (απόδειξη ταμείου) και την ένδειξη, που υφίσταται το ελάττωμα και τότε προέκυψε.

● Σέρβις

GR Σέρβις Ελλάδα

Τηλ: 00800 490826606

Email: owim@lidl.gr

CY Σέρβις Κύπρος

Τηλ: 8009 4241

Email: owim@lidl.com.cy

