

# SILVERCREST®



## VACUUM SEALER SV 125 C6

(HU)

### VÁKUUMOS FÓLIAHEGESZTŐ

Használati utasítás

(SK)

### VÁKUOVAČ

Návod na obsluhu

(CZ)

### VAKUOVÁ SVÁŘEČKA FÓLIÍ

Návod k obsluze

(DE)

(AT)

(CH)

### VAKUUMIERER

Bedienungsanleitung

IAN 425039\_2310

(HU)

(CZ)

(SK)



(HU)

Olvasás előtt kattintson az ábrát tartalmazó oldalra és végezetül ismerje meg a készülék mindegyik funkcióját.

---

(CZ)

Před čtením si otevřete stranu s obrázky a potom se seznámte se všemi funkcemi přístroje.

---

(SK)

Pred čítaním si odklopte stranu s obrázkami a potom sa oboznámte so všetkými funkciami prístroja.

---

(DE) (AT) (CH)

Klappen Sie vor dem Lesen die Seite mit den Abbildungen aus und machen Sie sich anschließend mit allen Funktionen des Gerätes vertraut.

HU	Használati utasítás	Oldal	1
CZ	Návod k obsluze	Strana	23
SK	Návod na obsluhu	Strana	45
DE/AT/CH	Bedienungsanleitung	Seite	67

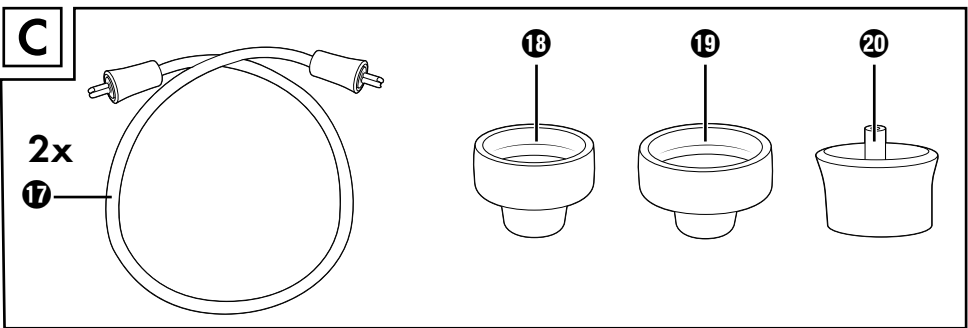
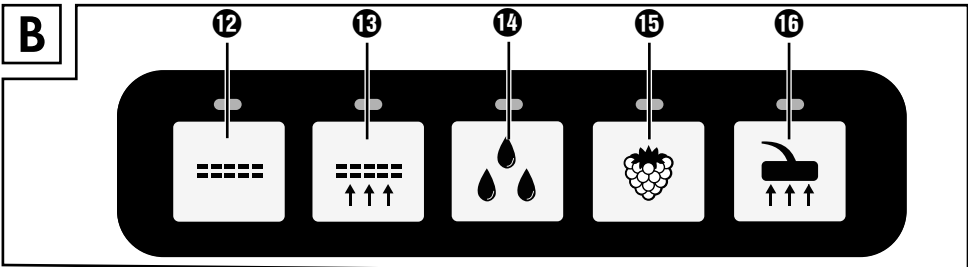
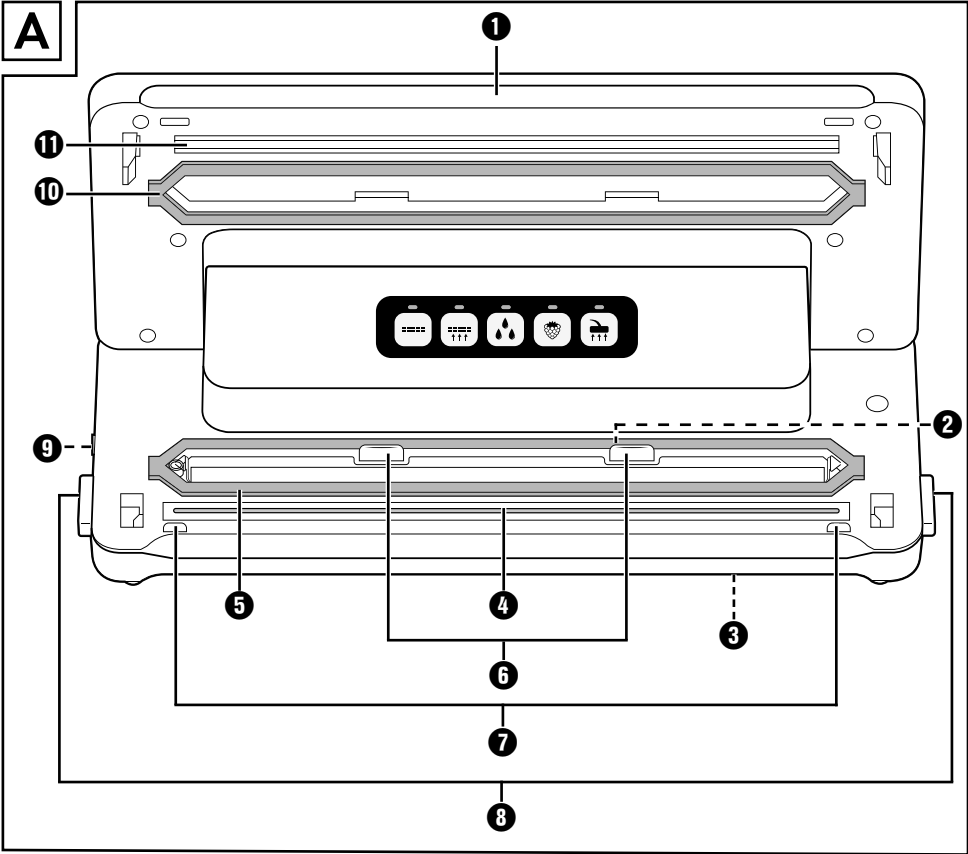

# Tartalomjegyzék

<b>Bevezető</b>	<b>2</b>
<b>Rendeltetésszerű használat</b>	<b>2</b>
<b>A csomag tartalmának és hiánytalanságának ellenőrzése</b>	<b>2</b>
Kicsomagolás	3
<b>A készülék leírása</b>	<b>3</b>
<b>Műszaki adatok</b>	<b>4</b>
<b>Biztonsági utasítások</b>	<b>4</b>
<b>Felállítás és csatlakoztatás</b>	<b>6</b>
A felállítás helyével szembeni követelmények	6
Elektromos csatlakoztatás	6
<b>Funkciók</b>	<b>7</b>
<b>Tippek</b>	<b>7</b>
<b>Tömlőfólia hegesztése</b>	<b>9</b>
<b>Vákuumozás</b>	<b>12</b>
Tömlőfólia vákuumozása	12
Tárolóedények és visszazárható tasakok vákuumozása	14
<b>Tisztítás</b>	<b>16</b>
A készülék tisztítása	16
<b>Tárolás</b>	<b>17</b>
<b>Ártalmatlanítás</b>	<b>18</b>
A készülék ártalmatlanítása	18
A csomagolás ártalmatlanítása	18
<b>A Kompernass Handels GmbH garanciája</b>	<b>19</b>
Szerviz	20
Gyártja	20
<b>Pótalkatrészek rendelése</b>	<b>21</b>

## Bevezető

Gratulálunk új készüléke megvásárlásához!

Vásárlásával modern és kiváló minőségű termék mellett döntött. A használati útmutató a termék része. Fontos tudnivalókat tartalmaz a biztonságra, használatra és ártalmatlanításra vonatkozóan. A termék használata előtt ismerkedjen meg valamennyi használati útmutatóval és biztonsági figyelmeztetéssel. Csak a leírtak szerint és a megadott célokra használja a terméket. A készülék harmadik személynek történő továbbadása esetén adja át a készülékhez tartozó valamennyi leírást is.

## Rendeltetésszerű használat

Ez a készülék kizárólag háztartási mennyiségű élelmiszer magánháztartásban történő lehegesztésére és vákuumozására használható. A készülék nem alkalmas kereskedelmi vagy ipari használatra, és hosszabb időn keresztül sem használható.

Más vagy ezen túlmenő használat rendeltetésellenesnek minősül. Semmilyen, a nem rendeltetésszerű használatból eredő kárigény nem érvényesíthető. A kockázatot egyedül a felhasználó viseli.

## A csomag tartalmának és hiánytalanságának ellenőrzése

A készüléket alapvetően az alábbi összetevőkkel szállítjuk:

- vákuumos fóliahegesztő
- 1 db fóliatekercs
- 2 db tömlő
- 3 db adapter
- 1 db póttömítőgyűrű
- jelen használati útmutató

### TUDNIVALÓ

- ▶ Ellenőrizze a csomag tartalmát, hogy hiánytalan-e és nincs-e rajta látható sérülés.
- ▶ Hiányos szállítás vagy a nem megfelelő csomagolásból eredő, illetve a szállítás során keletkezett károk esetén forduljon az ügyfélszolgálatához (lásd a **Szerviz** fejezetet).

## Kicsomagolás

- ◆ Vegye ki a dobozból a készülék összes részét, a tömlőfóliát és a használati útmutatót.
- ◆ Távolítsa el az összes csomagolóanyagot.
- ◆ Vegye le a védőfóliát a kezelőmezőről.

### VESZÉLY





- ▶ A csomagolóanyag nem játékszer. Fulladásveszély áll fenn.

## A készülék leírása

„A” ábra

- 1 készülékfedél
- 2 szívónyílás
- 3 kábelcsévélő
- 4 hegesztőpálca
- 5 alsó tömítőgyűrű
- 6 hátsó határoló-elemek
- 7 elülső határoló-elemek
- 8 fedél-kireteszelő
- 9 beszívó szerkezet 
- 10 felső tömítőgyűrű
- 11 leszorító tömítés



„B” ábra

- 12  gomb („fóliahegesztés” funkció indítása/megszakítása) működésjelző lámpával (piros)
- 13  gomb („vákuumozás és fóliahegesztés” funkció indítása/megszakítása) működésjelző lámpával (piros)
- 14  gomb („Wet” kiegészítő funkció bekapcsolása/kikapcsolása) működésjelző lámpával (zöld)
- 15  gomb („Soft” kiegészítő funkció bekapcsolása/kikapcsolása) működésjelző lámpával (zöld)
- 16  gomb („külső vákuumozás” funkció indítása/megszakítása) működésjelző lámpával (zöld)

„C” ábra

- 17 vákuumtömlő
- 18 adapter A
- 19 adapter B
- 20 adapter C

## Műszaki adatok

Üzemeltetési feszültség	220 - 240 V ~ (váltóáram), 50/60 Hz
Teljesítményfelvétel	125 W
Védelmi osztály	II /  (dupla szigetelés)
	A készülék élelmiszerekkel érintkező részei élelmiszerbiztosak.

## Biztonsági utasítások

### **ELEKTROMOS ÁRAMÜTÉS VESZÉLYE!**

- Használat előtt ellenőrizze a készüléket, hogy nincs-e rajta látható sérülés. Ne működtessen hibás készüléket.
- A veszélyek elkerülése érdekében a sérült csatlakozóvezetékét a gyártónak, a gyártó vevőszolgálatának vagy hasonló szakképzett személynek kell kicserélnie.
- Ne használja a készüléket hibás hálózati kábellel.
- Ne használjon a biztonsági előírásoknak meg nem felelő hosszabbítót vagy elosztót.
- Soha ne nyissa fel a készülék burkolatát!
- Mielőtt elkezdené tisztítani a készüléket, húzza ki a csatlakozót a dugaszoló aljzatból.
- Ügyeljen arra, hogy tisztítás közben ne kerüljön folyadék a készülékbe!

**⚠ SÉRÜLÉSVESZÉLY!**

- Csak megfelelő jogosultsággal rendelkező szakemberrel vagy az ügyfélszolgálattal javíttassa a készüléket. A szakszerűtlen javítás jelentős veszélyt jelenthet a használó számára, vagy megsérülhet maga a készülék is. Ezenkívül a garancia is érvényét veszti.
- A csatlakozóaljzatnak könnyen elérhetőnek kell lenni, hogy vészhelyzet esetén a hálózati kábelt könnyen ki lehessen húzni.
- Tisztítást és a felhasználó általi karbantartást felügyelet nélküli gyermekek nem végezhetnek.
- A készüléket 8 éves kor alatti gyermekek és csökkent fizikai, érzékszervi vagy mentális képességű vagy tapasztalattal, illetve tudással nem rendelkező személyek csak felügyelet mellett használhatják, vagy ha felvilágosították őket a készülék biztonságos használatáról és megértették az ebből eredő veszélyeket.
- Gyermekeknek nem szabad a készülékkel játszani!
- Ügyeljen a gyermekekre, hogy ne játsszanak a készülékkel.
- Működés közben soha ne hagyja felügyelet nélkül a készüléket. A készülék akaratlan bekapcsolásának megelőzése érdekében használat után vagy munkaszünet esetén mindig húzza ki a hálózati csatlakozót a hálózati csatlakozóaljzatból.

**⚠ FIGYELEM - ANYAGI KÁR VESZÉLYE!**

- A készülék üzemeltetéséhez ne használjon külső időkapcsolót vagy külön távműködtető rendszert.

## TUDNIVALÓ

- ▶ A felhasználó részéről nincs szükség közbeavatkozásra a termék 50 és 60 Hz közötti beállításához. A termék 50 és 60 Hz-en egyaránt működik.

## Felállítás és csatlakoztatás

### A felállítás helyével szembeni követelmények

A készülék biztonságos és hibátlan használatához a felállítás helyének az alábbi feltételeket kell teljesítenie:





- A készülék felállításakor a készüléket stabil, sima és vízszintes felületre kell helyezni.
- Ne üzemeltesse a készüléket forró, vizes vagy nagyon nedves környezetben vagy gyúlékony anyagok közelében.
- A csatlakozóaljzatnak könnyen elérhetőnek kell lenni, hogy vészhelyzet esetén a hálózati kábelt könnyen ki lehessen húzni.

### Elektromos csatlakoztatás

#### FIGYELEM

- ▶ A készülék csatlakoztatása előtt egyeztesse a típusjelölésen szereplő csatlakoztatási adatokat (feszültség és frekvencia) az elektromos hálózat adataival. Ezeknek az adatoknak meg kell egyezniük, hogy ne keletkezzen kár a készülékben.
  - ▶ Győződjön meg arról, hogy a készülék hálózati kábele ne legyen megsérülve, és ne tegye forró felületre és/vagy éles szegélyre.
  - ▶ Ügyeljen arra, hogy a hálózati kábel ne feszüljön nagyon vagy ne törjön meg.
  - ▶ Ne hagyja, hogy a hálózati kábel sarkokon lógjon (botlásveszély).
- ◆ Csatlakoztassa a hálózati csatlakozót az aljzatba.





## Funkciók

Gomb		Funkció
	12	„fóliahegesztés” funkció indítása/megszakítása (vákuumozás nélkül)
	13	„vákuumozás és fóliahegesztés” funkció indítása/megszakítása
	14	„Wet” kiegészítő funkció bekapcsolása/kikapcsolása (különösen nedves élelmiszerekhez)
	15	„Soft” kiegészítő funkció bekapcsolása/kikapcsolása (nyomásra érzékeny élelmiszerekhez, pl. gyümölcsökhöz vagy tortákhoz)
	16	„külső vákuumozás” funkció indítása/megszakítása (vákuumozáshoz tömlővel és adapterrel)

## Tippek

A következő táblázatban az élelmiszerek optimális előkészítéséről és feldolgozásáról kaphat tájékoztatást.

Élelmiszer	Tudnivalók	Ajánlott tárolóeszköz	Ajánlott kiegészítő funkció
hús/hal	<ul style="list-style-type: none"> <li>– csak friss minőséget használjon,</li> <li>– ne szakítsa meg a hűtláncot</li> </ul>	– zacskó	
zöldség	<ul style="list-style-type: none"> <li>– hámozza meg vagy mossa meg és szárítsa meg</li> <li>– néhány percre blansírozza forrásban lévő vízben, hűtse le jeges vízzel és törölje szárazra, hogy elkerülje az íz- és színvesztést, valamint a gázképződést* a tárolás során</li> </ul>	– zacskó	

Élelmiszer	Tudnivalók	Ajánlott tárolóeszköz	Ajánlott kiegészítő funkció
leveles zöldség/saláta	<ul style="list-style-type: none"> <li>– mossa meg és szárítsa meg</li> <li>– nem alkalmas fagyasztásra</li> </ul>	– tárolóedény	
gyümölcs	– hámozza meg vagy mossa meg és szárítsa meg	– hűtőszekrény; tárolóedény	
		– fagyasztószekrény; zacskó	 
fűszernövények	<ul style="list-style-type: none"> <li>– mossa meg és szárítsa meg</li> <li>– egész szár</li> </ul>	– zacskó	
pékáru		– tárolóedény	
		– zacskó	
por állagú élelmiszer	– tegyen egy darab konyhai papírtörülőt a zacskóba/ tárolóedénybe felülre vagy vákuumozza eredeti csomagolásban	<ul style="list-style-type: none"> <li>– zacskó</li> <li>– tárolóedény</li> </ul>	
hideg folyadékok		– tárolóedény	
lehűtött, főtt ételek		– tárolóedény	
		– zacskó	
kemény, hegyes élelmiszer (pl. nyers spiráltészta)		– tárolóedény	
		– zacskó	

\* Pl. minden fajta káposztára (brokkoli, kelbimbó, kelkáposzta stb.), spárgára, cukorborsóra, babra, pagodakarfiolra és bordáskelre vonatkozik.

## Tömlőfólia hegesztése

### A FÓLIÁVAL KAPCSOLATOS TUDNIVALÓK

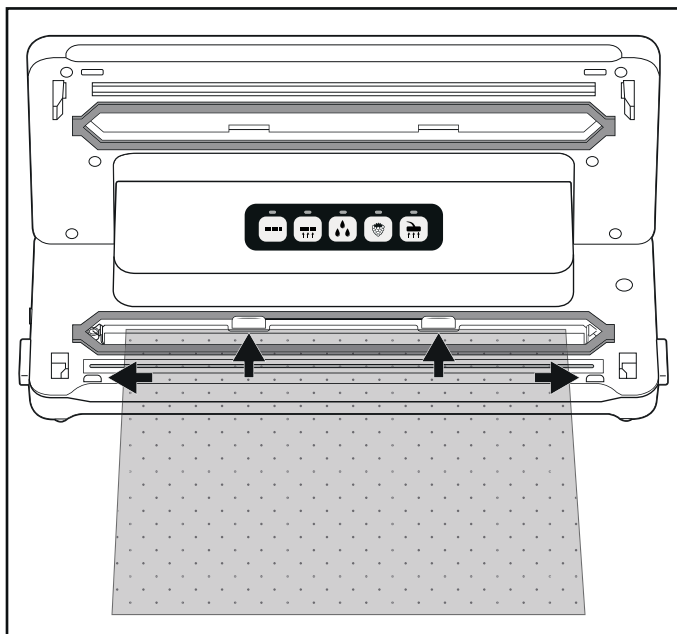

- ▶ A fólia legfeljebb 30 cm széles lehet. Ellenkező esetben nem lehet megfelelően összehegeszteni.
- ▶ Ezt a készüléket csak az egyik oldalán strukturált (pontozott vagy bordázott), kb. 0,17 - 0,29 mm (170 - 290 μ) vastag és nejlon (PA) - PE anyagú fóliákkal használja. Ellenkező esetben a hegesztési varrat nem zár és kár keletkezhet a készülékben. Az ilyen fóliákat a csomagoláson feltüntetett adatokról ismerheti fel. A hegesztési varrat minősége a fólia típusától és vastagságától függ.
- ▶ A mellékelt fólia -20 °C és +110 °C között használható.
- ▶  A mellékelt fólia BPA-mentes és mikrohullámú sütőhöz alkalmas. Soha ne melegítse azonban a zacskókat teljesen lezárva a mikrohullámú sütőben. A zacskó kidurranhat! A zacskó egyik oldalát ki kell nyitni. A zacskót legfeljebb 3 percig, legfeljebb 900 W-on melegítse.

- 1) A kívánt zacskóhosszúságot lehetőleg egyenesen vágja le a tömlőfóliáról egy ollóval.
- 2) Nyissa ki a készülékfedelelet **1** oly módon, hogy megnyomja a fedélreteszeket **8** és a készülékfedelelet **1** felfelé nyitja.
- 3) A zacskó nyitott végét úgy helyezze fel a készülékre, hogy a zacskó nyílása központosan az alsó tömítőgyűrűn **5** belül legyen. A zacskó legfeljebb a hátsó határoló-elemekig **6** mehet hátra és az elülső határoló-elemek **7** között kell lennie. Amennyiben a zacskó az egyik vagy mindkét határoló-elem **6/7** fölött van, akkor a zacskót nem lehet megfelelően lehegeszteni:



## TUDNIVALÓ

► A zacskó nyílásának simán kell a hegesztőpálcán **4** feküdnie. Ellenkező esetben nem működik megfelelően a hegesztés.

- 4) Zárja le a készülékfedelet **1**. A leszorító tömítés **11** a zacskót a hegesztőpálcára **4** préseli, így módon sima varrat jön létre. Ügyeljen arra, hogy a készülékfedél **1** mindkét sarka bekattanjon. Nyomja meg ismét a  és a  jelöléseket olyan módon, hogy a készülékfedél **1** bekattanjon és beretesződjön.
- 5) Nyomja meg a  gombot **12**. Világít a működésjelző lámpa **12**. Amint befejeződik a lezárási folyamat, a működésjelző lámpa **12** röviden felvillan, majd kialszik.

## TUDNIVALÓ

► A lezárási folyamat a  gomb **12** megnyomásával bármikor megszakítható. A működésjelző lámpa **12** felvillan, majd kialszik.

## FIGYELEM - ANYAGI KÁR VESZÉLYE

**Ha a működésjelző lámpa 12 a lezárás után legkésőbb 10 másodperc múlva nem alszik ki, akkor a készülék hibás!**

- ▶ Húzza ki a hálózati csatlakozót a csatlakozóaljzatból. Ne próbálja meg saját kezűleg megjavítani a készüléket. Forduljon az ügyfélszolgálathoz.
- 6) Nyissa ki a készülékfedelelet 1 oly módon, hogy megnyomja a fedélreteszket 8 és a készülékfedelelet 1 felfelé nyitja. Vegye ki a zacskót. Az egyik vége ezzel le van hegesztve.

## TUDNIVALÓ

- ▶ Győződjön meg arról, hogy megfelelő-e a hegesztési varrat. A megfelelő hegesztési varratnak sima és egyenes csíknak vagy redőnek kell lennie.
- 7) Töltse meg a zacskót. Hagyjon legalább 6 cm hosszúságú zacskót szabadon a lezárandó peremig.

## FIGYELEM - ANYAGI KÁR VESZÉLYE

- ▶ Úgy töltse meg a zacskót, hogy a lezárásnál ne folyjon ki belőle élelmiszer vagy folyadék és ne kerülhessen a készülékbe.
- 8) Ha nem szeretné vákuumozni a zacskót, akkor hegeszse le a másik, nyitott végét.

## TUDNIVALÓ

- ▶ A következő tasak hegesztése előtt várjon néhány másodpercet, hogy a készülék le tudjon hűlni.  
A lehülési fázis közben a „Hegesztés” funkció nem indítható.

## Vákuumozás



### Tömlőfólia vákuumozása

A hegesztésnél a levegőt is kiszívhatja a zacskóból (vákuumozás):



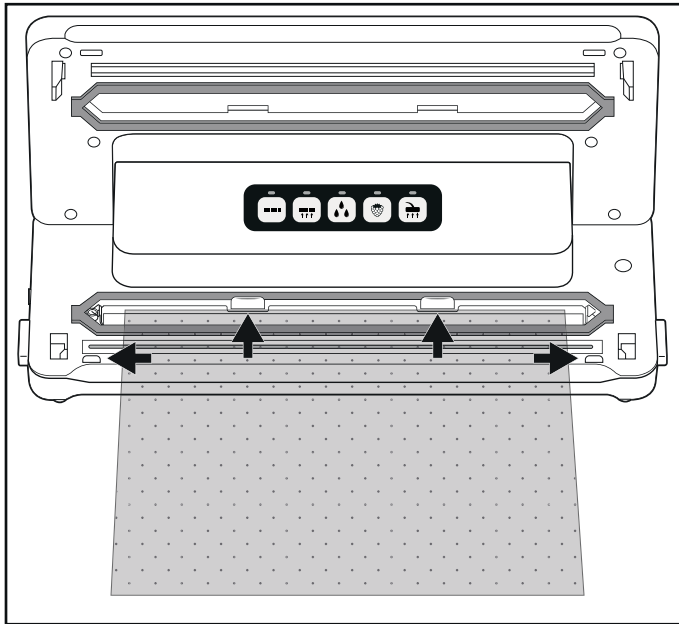

#### TUDNIVALÓ

- ▶ Ne vákuumozzon olyan zacskót, amelyben csak folyadék van.
  - ▶ Ha nedves/lédús ételt tartalmazó zacskókat szeretne vákuumozni, ügyeljen arra, hogy a készülék ne szívjon be folyadékot. Ha véletlenül mégis beszívódik egy kis mennyiségű folyadék vagy élelmiszer, akkor az a kis gyűjtőtálcába kerül, ami az alsó tömítőgyűrű **5** között található.
- 1) A zacskó nyitott végét úgy helyezze fel a készülékre, hogy a zacskó nyílása központosan az alsó tömítőgyűrűn **5** belül legyen. A zacskó legfeljebb a hátsó határoló-elemekig **6** mehet hátra és az elülső határoló-elemek **7** között kell lennie. Ellenkező esetben nem működik a vákuumozás és a hegesztés:





- 2) Zárja le a készülékfedelet **1**. Ügyeljen arra, hogy a készülékfedél **1** mindkét sarka bekattanjon. Nyomja meg ismét a  és a  jelöléseket olyan módon, hogy a készülékfedél **1** bekattanjon és bereteszeli a zacskót.



## TUDNIVALÓ

- ▶ Ügyeljen arra, hogy ne sérüljön meg a felső **10** és az alsó tömítőgyűrű **5**! Ellenkező esetben a készülék nem tudja kiszívni a zacskóban lévő levegőt.
  - ▶ Ha valamelyik tömítőgyűrű **10/5** sérült, akkor egyszerűen húzza ki a mélyedésből és nyomja be a pót tömítőgyűrűt a mélyedésbe.
- 3) Adott esetben válassza a megfelelő kiegészítő funkciót az élelmiszeréhez. Egyéb esetben ugorja át ezt a lépést és folytassa a 4) ponttal:
- Különösen nedves vagy szaftos élelmiszerek, például pácolt hús vagy darabolt gyümölcs vákuumozása esetén nyomja meg a  gombot **14**. Ha nedvesség kerül a fólia közé a hegesztési varratra, akkor az hibás hegesztési varratokat eredményezhet. A funkció bekapcsolása esetén nő a fóliahegesztés ideje, így a hegesztési varrat stabilabb lesz. Ha be van kapcsolva a „Wet” kiegészítő funkció , akkor világít a hozzátartozó működésjelző lámpa **14**.
  - Nyomásra érzékeny élelmiszerek, például torták vagy bogyós gyümölcsök vákuumozása esetén, nyomja meg a  gombot **15**. A „Soft” kiegészítő funkció bekapcsolása esetén a vákuum valamivel alacsonyabb lesz és az élelmiszer nem nyomódik össze annyira. Ha be van kapcsolva a „Soft” kiegészítő funkció , akkor világít a hozzátartozó működésjelző lámpa **15**.

## TUDNIVALÓ

- ▶ Ha nedves és nyomásra érzékeny élelmiszert szeretne vákuumozni, akkor egyszerre bekapcsolható mindkét kiegészítő funkció.
- 4) Nyomja meg a  gombot **16**. A működésjelző lámpa **13** világít és a készülék kiszívja a levegőt a tasakból. A levegő kiszívása után világítani kezd a működésjelző lámpa  **12** is. Ekkor a készülék lezárja a tasakot. Amint befejeződik a lezárási folyamat, mindkét működésjelző lámpa **13/12** villog, majd kialszik.
- 5) Ha mindkét működésjelző lámpa **13/12** kialszik, kinyithatja a fedelet, a fédélkireteszelők **8** megnyomásával és a készülékfedél **1** felfelé nyitásával. Vegye ki a vákuumozott és lezárt tasakot.

## TUDNIVALÓ

- ▶ A vákuumozási folyamat a  gomb **13** megnyomásával bármikor megszakítható. Kialszik a hozzátartozó működésjelző lámpa **13**. Ha ismét megnyomja a  gombot **13**, folytatódik a vákuumozási folyamat. Ha a készülék már megkezdte a lezárási műveletet és világít a működésjelző lámpa **12** is, akkor a műveletet a  gombbal **12** is meg lehet szakítani. A működésjelző lámpák **13/12** először villognak, majd kialszanak. A készülék megállítja a lezárási folyamatot.
- ▶ Ha 5 zacskót vákuumozott és hegesztett le egymás után, akkor hagyja a készüléket kb. 1 percig lehűlni. A lehűlési fázis közben előfordulhat, hogy a készülék nem indítható el. A lehűlési fázis után a készüléket a szokásos módon tovább használhatja (akkor is, ha nem telt el teljesen egy perc).

## TIPP - „SOUS-VIDE-PÁROLÁS”

- ▶ Mivel a mellékelt fólia -20 °C és +110 °C közötti hőmérsékleten használható, használhatja az ún. „sous-vide-párolás” (vákuumpárolás) eljáráshoz is. A „sous-vide” francia kifejezés, jelentése „vákuum alatt”. A vákuumpárolásnál a párolandó élelmiszer (elsősorban hal vagy hús, de lehet zöldség is) egy vákuumzacskóba van hegesztve és abban alacsony hőmérsékleten (kb. 50 - 90 °C) vízfürdőben vagy gőzben kerül párolásra. Előnye, hogy a párolás során nem tudnak eltávozni az illékony ízanyagok vagy aromák. A párolni kívánt élelmiszer nem szárad ki és megmaradnak a benne lévő vitaminok és aromaanyagok. A vákuumzacskóba hegesztett fűszernövények és fűszerek intenzívebben adják át ízüket a párolni kívánt ételnek.

## Tárolóedények és visszazárható tasakok vákuumozása

### TUDNIVALÓK

- ▶ Ne vákuumozzon olyan zacskót, amelyben csak folyadék van.
- ▶ Ha csak folyadékot, pl. levest szeretne vákuumozni, akkor használjon a vákuumozáshoz alkalmas tárolóedényt. Ügyeljen arra, hogy a tárolóedény elszívószelepe ne érjen a beletöltött folyadékba. Adott esetben hagyjon elegendő távolságot a tárolóedény szélétől.
- ▶ Ha nedves/lédús étel tartalmazó zacskókat szeretne vákuumozni, ügyeljen arra, hogy a készülék ne szívjon be folyadékot. Ha véletlenül mégis beszívódik egy kis mennyiségű folyadék vagy élelmiszer, akkor az a kis gyűjtőtálcába kerül, ami az alsó tömítőgyűrű **5** között található.

A csomagban található vákuumtömlőkkel **17** és a megfelelő adapterekkel **18/19/20** tárolóedényeket és visszazárható tasakokat lehet vákuumozni. Különböző gyártók néhány zacskója és edénye esetén előfordulhat, hogy nem szükséges adapter **18/19/20** és a vákuumtömlőn **17** lévő fekete csatlakozóelemet a zacskóba/tárolóedénybe tudja tolni. Próbálja ki, hogy melyik adapter **18/19/20** zár a legjobban és hogy egyáltalán szükséges-e adapter **18/19/20**.

## TUDNIVALÓ





- ▶ Megfelelő tasakok és tárolóedények külön is kaphatók webáruházunkon keresztül, ehhez lásd a „Pótalkatrészek rendelése” fejezetet.
- ▶ A vákuumtömlők **17** és az adapterek **18/19/20** más gyártók tasakjaival és tárolóedényeivel is kompatibilisek.

Adapter	használati példák
adapter A <b>18</b>	CASO* (VacuBoxx család), Ernesto, különböző szelepes tasakok
adapter B <b>19</b>	FoodSaver** (FFC02XX, FFC002X frissentartó dobozok, 003X, 005X, 008X, 010X, T020-00024 uzsonnás doboz készlet), különböző szelepes tasakok
adapter C <b>20</b>	CASO* (vákuumos tároló készlet, borosüveg dugók), FoodSaver** (FSC003 tárolóedény készlet)
Adapter nélkül	FoodSaver** (borosüveg dugó, pácoló doboz)





\* A CASO a Caso Holding GmbH bejegyzett védjegye.

\*\* A FoodSaver a Sunbeam Products, Inc. bejegyzett védjegye.

## Tasak vákuumozása

- 1) Csatlakoztasson egy vákuumtömlőt **17** a készülék beszívó szerkezetére  **9**.
- 2) Válassza ki a megfelelő adaptert A/B **18/19** a vákuumozni kívánt tasakhoz és helyezze a vákuumtömlőre **17**.
- 3) Zárja le a készülékfedelet **1**. Ügyeljen arra, hogy a készülékfedél **1** mindkét sarka bekattanjon. Szükség esetén nyomja le a sarkokat még egyszer a jelöléseknél  és  úgy, hogy a készülékfedél **1** bekattanjon és reteszelve legyen.
- 4) Gondosan zárja le a vákuumozni kívánt tasakot. A vákuumozás csak akkor működik, ha a tasak teljesen le van zárva. A legjobb, ha a tasakot úgy helyezi el, hogy a tasak szívónyílása sima felületen legyen.
- 5) Nyomja az adaptert A/B **18/19** szorosan a tasak szívónyílására.
- 6) Nyomja meg a  gombot **16**. A működésjelző lámpa **16** világít és a készülék kiszívja a tasakban lévő levegőt. Amint a készülék kiszívta a levegőt, kialszik a működésjelző lámpa **16**.
- 7) Ekkor eltávolíthatja az adaptert A/B **18/19** a tasakról.

## Tárolóedény vákuumozása

- 1) Csatlakoztasson egy vákuumtömlőt **17** a készülék beszívó szerkezetére  **9**.
- 2) Válassza ki a megfelelő adaptert **18/19/20** a vákuumozni kívánt tárolóedényhez és helyezze a vákuumtömlőre **17**.
- 3) Zárja le a készülékfedelet **1**. Ügyeljen arra, hogy a készülékfedél **1** mindkét sarka bekattanjon. Szükség esetén nyomja le a sarkokat még egyszer a  és  jelöléseknél úgy, hogy a készülékfedél **1** bekattanjon és reteszelve legyen.
- 4) Csatlakoztassa az adaptert **18/19/20** a tárolóedény megfelelő szerkezetére. További információk a tárolóedény használati útmutatójában találhatók.
- 5) Nyomja meg a  gombot **16**. A működésjelző lámpa **16** világít és a készülék kiszívja a levegőt a tárolóedényből. Amint a készülék kiszívta a levegőt, kialszik a működésjelző lámpa **16**.
- 6) Ekkor eltávolíthatja az adaptert **18/19/20** a tárolóedényről és a készülékről.

## Tisztítás

### VESZÉLY

#### Elektromos áramütés veszélye!

- ▶ Tisztítás előtt húzza ki a csatlakozót a csatlakozóaljzatból.
- ▶ Ügyeljen arra, hogy tisztítás közben ne kerüljön folyadék a készülékbe!

### FIGYELEM

#### A készülék megsérülhet.

- ▶ Ne használjon erős vagy súroló hatású tisztítószeret, mert ez kárt tehet a készülék felületében.
- ▶ Ne használjon kemény vagy hegyes tárgyakat az esetleges ragasztómaradványok eltávolításához a hegesztőpálcáról **4**. Ellenkező esetben megsérülhet a hegesztőpálca **4** vagy a szigetelés.

## A készülék tisztítása

- ◆ A készülék felületét kizárólag enyhén nedves törölkendővel és enyhe mosogatószerrel tisztítsa.
- ◆ A felső **10** és az alsó tömítőgyűrűt **5**, valamint a leszorító tömítést **11** nedves törölkendővel törölje le. A készüléket csak akkor használja, ha már teljesen megszáradt.
- ◆ Törölje át a vákuumtömlőket **17** valamint az adaptereket **18/19/20** egy nedves törölkendővel. Erős szennyeződés esetén ezeket a részeket enyhén mosogatószeres meleg vízben is megtisztíthatja. Győződjön meg róla, hogy az alkatrészek az ismételt használat előtt szárazok.

- ◆ Mosogassa el az alsó tömítőgyűrű **5** között található folyadék-felfogóedényt enyhén mosogatószeres meleg vízben.



Szükség esetén a felfogóedény mosogatógépben is tisztítható. Ügyeljen arra, hogy a felfogóedény ne szoruljon be, helyezze lehetőleg a mosogatógép felső kosarába.

## Tárolás

A készülék alján beépített kábelcsévlő **3** van, amire feltekerheti a vezetékét, ha nem használja a készüléket. Tekerje a hálózati kábelt az ábrázolt nyíl irányába a kábelcsévlő **3** köré.

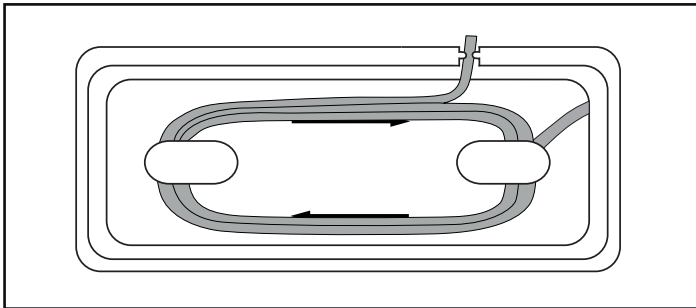

Ezáltal elkerülhető, hogy a hálózati vezeték beszoruljon, beszennyeződjön vagy rögzítés nélkül lelógva veszélyforrássá váljon.

### FIGYELEM

#### A készülék megsérülhet.

- ▶ A készülék tárolása során a készülékfedelet **1** ne hagyja bekattanni! Ha készülékfedél **1** be van kattanva, akkor állandó nyomás éri a felső **10** és az alsó tömítőgyűrűt **5**, valamint a leszorító tömitést **11**. Ez hátrányosan befolyásolhatja működésüket.
- ◆ A készüléket tiszta és száraz helyen, közvetlen napsugárzástól védve tárolja.

## Ártalmatlanítás

### A készülék ártalmatlanítása



Az áthúzott kerekes szeméttároló itt látható szimbóluma azt jelzi, hogy ez a készülék a 2012/19/EU irányelv hatálya alá tartozik. Ez az irányelv azt mondja ki, hogy a készüléket életciklusa végén nem szabad a szokásos háztartási hulladékkal ártalmatlanítani, hanem külön létrehozott gyűjtőhelyen, újrahasznosító központokban vagy hulladékkezelő üzemben kell leadni.

**Ez az ártalmatlanítás az Ön számára díjtalan. Kímélje a környezetet és ártalmatlanítson szakszerűen.**

Ha hulladékká vált készüléke személyes adatokat tartalmaz, akkor az Ön felelőssége ezeket törölni, mielőtt a készüléket visszaadja.



Az elhasználódott termék ártalmatlanításának lehetőségeiről tájékozódjon települése vagy városa önkormányzatánál.

### A csomagolás ártalmatlanítása



A csomagolóanyagokat környezetbarát és hulladék-ártalmatlanítási szempontok szerint választottuk ki és ezért újrahasznosíthatók. Ártalmatlanítsa a feleslegessé vált csomagolóanyagokat a hatályos helyi előírásoknak megfelelően.

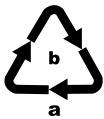

Ártalmatlanítsa a csomagolást környezetbarát módon. Vegye figyelembe a különböző csomagolóanyagokon lévő jelzéseket és adott esetben válassza külön azokat. A csomagolóanyagok rövidítésekkel (a) és számjegyekkel (b) vannak megjelölve, az alábbi jelentéssel: 1–7: műanyagok; 20–22: papír és karton, 80–98: kompozit anyagok.

## A Kompernass Handels GmbH garanciája

Tisztelt Vásárlónk!

A készülékre a vásárlás napjától számított 3 év garanciát vállalunk. A termék meghibásodása esetén. Önt jogszabályban foglalt jogok illetik meg az eladóval szemben. Az alábbi garanciánk nem korlátozza vagy szünteti meg a jogszabályban biztosított jogokat.

### Garanciális feltételek

A garanciális időszak a vásárlás napján kezdődik. Gondosan őrizze meg a nyugtát. Ez a vásárlás igazolásához szükséges.

Ha a termékvásárlás napjától számított három éven belül anyag- vagy gyártási hibát észlel, akkor a terméket saját belátásunk szerint ingyen megjavítjuk, kicseréljük vagy visszafizetjük az árát. A garancia feltétele a hibás készülék és a vásárlást igazoló bizonylat (pénztári blokk) három éves garanciaidőn belüli bemutatása, valamint a hiba lényegének és megjelenése idejének rövidleírása.

Ha garanciánk fedezetet nyújt a hibára, akkor javított vagy egy új terméket kap vissza. A termék javítása vagy cseréje esetén a garancia nem kezdődik előlről.

### Garanciális idő és a jogszabályban foglalt szavatossági igények

A garancia ideje nem hosszabbodik meg a jótállással. Ez a cserélt és javított alkatrészekre is vonatkozik. Az esetlegesen már a vásárláskor is fennálló sérüléseket és hiányosságokat a kicsomagolás után azonnal jelezni kell. A garanciái lejárta után esedékes javítások díjkötelesek.

### A garancia köre

A készüléket szigorú minőségi előírások szerint gyártottuk és kiszállítás előtt lelkiismeretesen ellenőriztük.

A garancia anyag- vagy gyártási hibákra vonatkozik. A garancia nem terjed ki a termék normális elhasználódásnak kitett és ezért kopó alkatrészeknek tekinthető alkatrészeire vagy a törékeny alkatrészek – mint például kapcsolók, akkumulátorok vagy üvegből készült alkatrészek – sérüléseire.

A garancia megszűnik akkor, ha a termék megsérül, nem megfelelően használják vagy nem tartják karban. A termék megfelelő használata érdekében a használati útmutatóban foglalt összes utasítást pontosan be kell tartani. Feltétlenül kerülni kell minden olyan felhasználási és kezelési módot, amit a használati útmutató nem javasol, vagy amelynek elkerülésére kifejezetten figyelmeztet.

A termék csak magánhasználatra és nem ipari használatra készült. A garancia érvényét veszti visszaélészerű vagy szakszerűtlen kezelés, erőszak alkalmazása vagy olyan beavatkozások esetén, amelyeket általunk nem engedélyezett szervizben végeztek el.

## A garancia érvényesítése

Ügynék gyors feldolgozása érdekében kövesse a következő utasításokat:

- Kérjük, hogy minden kapcsolatfelvételnél tartsa készenlétben a vásárlást igazoló pénztári blokkot és a cikkszámot (IAN) 425039\_2310.
- A cikkszám a termék adattábláján, a termékre gravírozva, a használati útmutató címlapján (balra lent) vagy a termék hátoldalán vagy alján lévő címkén található.
- Működési hiba vagy más hiba észlelése esetén vegye fel a kapcsolatot az alábbi szervizrészleggel **telefonon** vagy **e-mailben**.
- Küldje el díjmentesen a megadott szerviz címére a hibásnak talált terméket és a vásárlást igazoló bizonylatot (pénztári blokk), illetve röviden írja le azt is, hogy hol és mikor jelentkezett a hiba.



Más használati útmutatókhoz, termékbemutató videókhoz és a telepítési szoftverekhez hasonlóan ezt is letöltheti a [www.lidl-service.com](http://www.lidl-service.com) oldalról.

Ezzel a QR-kóddal közvetlenül a Lidl ügyfélszolgálati oldalra kerülnek ([www.lidl-service.com](http://www.lidl-service.com)) és a cikkszám megadásával (IAN) 425039\_2310 megnyithatja a használati útmutatót.

## Szerviz

**(HU) Szerviz Magyarország**

Tel.: 06800 21225

E-Mail: [kompernass@lidl.hu](mailto:kompernass@lidl.hu)

IAN 425039\_2310

## Gyártja

Ügyeljen arra, hogy az alábbi cím nem a szerviz címe. Először forduljon a megjelölt szervizhez.

KOMPERNASS HANDELS GMBH

BURGSTRASSE 21

44867 BOCHUM

NÉMETORSZÁG

[www.kompernass.com](http://www.kompernass.com)

## Pótalkatrészek rendelése

A termékhez bármikor kényelmesen rendelhet pótalkatrészeket a [www.kompernass.com](http://www.kompernass.com) weboldalon.

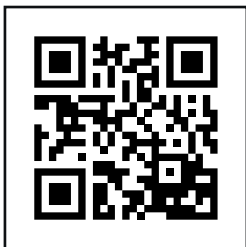

Szkennelje be a QR-kódot az okostelefonjával/ táblagépével. Ezzel a QR-kóddal közvetlenül a weboldalunkra kerül, ahol megtekintheti és megrendelheti a rendelkezésre álló pótalkatrészeket.

### **TUDNIVALÓ**

- ▶ Ha probléma merül fel az online rendeléssel, forduljon az ügyfélszolgálatunkhoz telefonon vagy e-mailben.
- ▶ A rendelés során mindig adja meg a cikkszámot (IAN 425039\_2310) is, ami a használati útmutató címlapján található.
- ▶ Ne feledje, hogy nem minden országban rendelhetők meg az alkatrészek interneten.



## Obsah

<b>Úvod</b> .....	<b>24</b>
<b>Použití v souladu s určením</b> .....	<b>24</b>
<b>Rozsah dodávky a kontrola po přepravě</b> .....	<b>24</b>
Vybalení .....	25
<b>Popis přístroje</b> .....	<b>25</b>
<b>Technické údaje</b> .....	<b>26</b>
<b>Bezpečnostní pokyny</b> .....	<b>26</b>
<b>Instalace a připojení</b> .....	<b>28</b>
Požadavky na umístění .....	28
Elektrické zapojení .....	28
<b>Funkce</b> .....	<b>29</b>
<b>Tipy</b> .....	<b>29</b>
<b>Svařování hadicové fólie</b> .....	<b>31</b>
<b>Vakuování</b> .....	<b>34</b>
Vakuování hadicové fólie .....	34
Vakuování nádob a opakovaně uzavíratelných sáčků .....	36
<b>Čištění</b> .....	<b>38</b>
Čištění přístroje .....	38
<b>Uložení</b> .....	<b>39</b>
<b>Likvidace</b> .....	<b>40</b>
Likvidace přístroje .....	40
Likvidace obalu .....	40
<b>Záruka společnosti Kompennass Handels GmbH</b> .....	<b>41</b>
Servis .....	42
Dovozce .....	42
<b>Objednávání náhradních dílů</b> .....	<b>43</b>

## Úvod

Gratulujeme vám k zakoupení nového přístroje!

Svým nákupem jste si vybrali moderní a kvalitní výrobek. Návod k obsluze je součástí tohoto výrobku. Obsahuje důležité informace o bezpečnosti, použití a likvidaci. Před použitím výrobku se prosím dobře seznámte se všemi provozními a bezpečnostními pokyny. Tento výrobek používejte pouze předepsaným způsobem a pro uvedené oblasti použití. Při předávání výrobku třetím osobám předejte spolu s ním i tyto podklady.

## Použití v souladu s určením

Tento přístroj je určen výhradně pro zavařování potravin do fólie a jejich vakuování v běžném domácím množství a pouze v domácnostech. Tento přístroj není určen pro živnostenské nebo průmyslové použití a také není určen pro trvalé použití.

Jiné použití než k určenému účelu nebo nad jeho rámec je považováno za použití v rozporu s určením. Jsou vyloučeny nároky jakéhokoliv druhu kvůli poškození, které vzniklo na základě použití v rozporu s určením. Riziko nese výhradně uživatel.

## Rozsah dodávky a kontrola po přepravě

Přístroj se standardně dodává s následujícími komponentami:

- vakuová svářečka fólií
- 1x role fólie
- 2x hadice
- 3x adaptér
- 1x náhradní těsnicí kroužek
- tento návod k obsluze

### UPOZORNĚNÍ

- ▶ Zkontrolujte dodávku, zda je kompletní a zda není viditelně poškozená.
- ▶ V případě neúplné dodávky nebo poškození vzniklého v důsledku vadného obalu nebo během přepravy kontaktujte servisní poradenskou linku (viz kapitola **Servis**).

## Vybalení

- ♦ Vyjměte všechny části přístroje, hadicovou fólii a návod k obsluze z krabice.
- ♦ Odstraňte veškerý obalový materiál.
- ♦ Z ovládacího panelu odstraňte ochrannou fólii.

### NEBEZPEČÍ





- Obalový materiál není hračkou pro děti. Hrozí nebezpečí udušení.

## Popis přístroje

### Obrázek A

- 1 víko přístroje
- 2 sací otvor
- 3 navíjení kabelu
- 4 svařovací dráty
- 5 spodní těsnicí kroužek
- 6 zadní zarážky
- 7 přední zarážky
- 8 odjištění víka
- 9 nasávací zařízení 
- 10 horní těsnicí kroužek
- 11 přítlačné těsnění



### Obrázek B

- 12 tlačítko  (spuštění/přerušování funkce „svařování“) s kontrolkou (červená)
- 13 tlačítko  (spuštění/přerušování funkce „vakuování a svařování“) s kontrolkou (červená)
- 14 tlačítko  (aktivace/deaktivace přídavné funkce „Wet“) s kontrolkou (zelená)
- 15 tlačítko  (aktivace/deaktivace přídavné funkce „Soft“) s kontrolkou (zelená)
- 16 tlačítko  (spuštění/přerušování funkce „externí vakuování“) s kontrolkou (zelená)

### Obrázek C

- 17 vakuovací hadice
- 18 adaptér A
- 19 adaptér B
- 20 adaptér C

## Technické údaje

Provozní napětí	220-240 V ~ (střídavé napětí), 50/60 Hz
Příkon	125 W
Třída ochrany	II /  (dvojitá izolace)
	Všechny části tohoto přístroje přicházející do styku s potravinami jsou bezpečné pro potraviny.

## Bezpečnostní pokyny

### **NEBEZPEČÍ ÚRAZU ELEKTRICKÝM PROUDEM!**

- Zkontrolujte před použitím přístroj, zda na něm nejsou větší viditelná poškození. Poškozený přístroj neuvádějte do provozu.
- Pokud se napájecí kabel tohoto přístroje poškodí, musí jej vyměnit výrobce, jeho zákaznický servis nebo obdobně kvalifikovaná osoba, aby se tak zabránilo nebezpečím.
- Přístroj nikdy nepoužívejte s vadným síťovým kabelem.
- Nepoužívejte prodlužovací kabely nebo rozbočovací zásuvky, které nesplňují požadované bezpečnostní normy.
- Nikdy neotvírejte plášť přístroje!
- Před čištěním vytáhněte zástrčku ze sítě.
- Dbejte na to, aby se při čištění nedostala do přístroje vlhkost.

**⚠ NEBEZPEČÍ ZRANĚNÍ!**

- Opravy na přístroji nechte provádět pouze autorizovanými odbornými firmami nebo zákaznickým servisem. Nesprávně provedené opravy mohou mít za následek zranění uživatele nebo poškození přístroje. Navíc zanikají i záruční nároky.
- Zásuvka musí být snadno přístupná, aby bylo možné síťový kabel v případě nouzové situace snadno vytáhnout.
- Čištění a uživatelskou údržbu nesmí provádět děti bez dozoru.
- Děti od 8 let a osoby s omezenými fyzickými, smyslovými nebo mentálními schopnostmi či nedostatkem zkušeností a znalostí mohou používat tento přístroj pouze tehdy, pokud jsou pod dohledem nebo pokud byly poučeny o bezpečném používání přístroje a pokud porozuměly z toho vyplývajícímu nebezpečí.
- Děti si nesmí hrát s přístrojem!
- Děti musí být pod dohledem, a to pro jistotu, že si s přístrojem nehrají.
- Nenechávejte přístroj nikdy bez dozoru, je-li připraven k provozu. Vždy po použití nebo při přerušení práce vytáhněte zástrčku ze zásuvky, abyste tak zabránili neúmyslnému zapnutí.

**⚠ POZOR – VĚCNÉ ŠKODY!**

- K provozu přístroje nepoužívejte externí spínací hodiny ani samostatné dálkové ovládání.

## UPOZORNĚNÍ

- ▶ K přepnutí výrobku mezi frekvencí 50 a 60 Hz není nutný žádný zásah uživatele. Výrobek se upraví pro 50 i 60 Hz.

## Instalace a připojení

### Požadavky na umístění

Pro bezpečný a nezávadný provoz přístroje musí místo provozu splňovat následující požadavky:





- Přístroj se musí postavit na pevný, plochý a vodorovný podklad.
- Nepoužívejte přístroj v horkém, mokřém nebo velmi vlhkém prostředí nebo v blízkosti hořlavých materiálů.
- Zásuvka musí být snadno přístupná, aby bylo možné síťový kabel v případě potřeby snadno odstranit.

### Elektrické zapojení

#### POZOR

- ▶ Před zapojením přístroje porovnejte připojovací údaje (napětí a frekvenci) uvedené na typovém štítku s údaji své elektrické sítě. Tyto údaje se musí shodovat, aby na přístroji nedošlo k žádným škodám.
  - ▶ Ujistěte se, zda není síťový kabel přístroje poškozený a zda není položen přes horké povrchy a/nebo ostré hrany.
  - ▶ Dbejte na to, aby síťový kabel nebyl příliš napnutý ani ohnutý.
  - ▶ Síťový kabel nenechávejte viset přes rohy (efekt zakopnutí o kabel).
- ◆ Zastrčte zástrčku do síťové zásuvky.





## Funkce

Tlačítko		Funkce
	12	Spuštění/přerušení funkce „svařování“ (bez vakuování)
	13	Spuštění/přerušení funkce „vakuování a svařování“
	14	Aktivace/deaktivace přídatné funkce „Wet“ (pro zvláště vlhké potraviny)
	15	Aktivace/deaktivace přídatné funkce „Soft“ (pro potraviny citlivé na tlak, např. ovoce nebo koláče)
	16	Spuštění/přerušení funkce „externí vakuování“ (k vakuování s hadicí a adaptérem)

## Tipy

V následující tabulce obdržíte pokyny k optimální přípravě a zpracování potravin.

Potravina	Upozornění	Doporučená nádoba	Doporučená přídatná funkce
Ryby/maso	<ul style="list-style-type: none"> <li>– používejte pouze v čerstvé kvalitě,</li> <li>– nepřerušujte chladicí řetězec</li> </ul>	– sáček	
Zelenina	<ul style="list-style-type: none"> <li>– oloupejte nebo omyjte a osušte</li> <li>– blanšírujte několik minut ve vroucí vodě, zchladte rychle v ledové vodě a osušte, aby nedošlo ke ztrátě chuti a barvy nebo tvorbě plynů* během uchování</li> </ul>	– sáček	

Potravina	Upozornění	Doporučená nádoba	Doporučená přídavná funkce
Listová zelenina / salát	<ul style="list-style-type: none"> <li>– omyjte a osušte</li> <li>– nevhodné k mražení</li> </ul>	– nádoba	
Ovoce	<ul style="list-style-type: none"> <li>– oloupejte nebo omyjte a osušte</li> </ul>	– lednička: nádoba	
		– mraznička: sáček	 
Bylinky	<ul style="list-style-type: none"> <li>– omyjte a osušte</li> <li>– celé stonky</li> </ul>	– sáček	
Pečivo		– nádoba	
		– sáček	
Práškové potraviny	<ul style="list-style-type: none"> <li>– vložte kousek kuchyňské utěrky do horní části sáčku/nádoby nebo vakuujte v původním obalu</li> </ul>	<ul style="list-style-type: none"> <li>– sáček</li> <li>– nádoba</li> </ul>	
Studené tekutiny		– nádoba	
Ochlazené, uvařené pokrmy		– nádoba	
		– sáček	
Tvrdé, špičaté potraviny (např. neuvařené spirálové nudle)		– nádoba	
		– sáček	

\* Platí např. pro všechny druhy zelí (brokolice, růžičková kapusta, kapusta atd.), chřest, hrášek, fazole, romanesco a pak-čoi.

## Svařování hadicové fólie

### UPOZORNĚNÍ K FÓLII

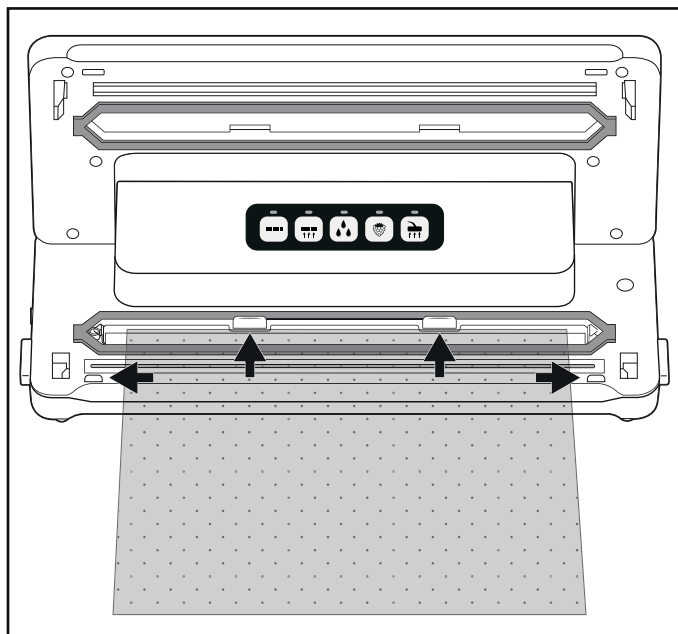

- ▶ Fólie smí být široká maximálně 30 cm. V opačném případě ji nelze správně svařovat.
- ▶ Pro tento přístroj používejte pouze fólie, které mají na jedné straně strukturu (body nebo drážky) a tloušťku cca 0,17-0,29 mm (170-290 μ) a jsou vyrobené z nylonu (PA) - PE. V opačném případě svar není těsný a může dojít k poškození přístroje. Fólie tohoto typu rozpoznáte podle údajů na obalu. V závislosti na typu a tloušťce fólie se mění kvalita svaru.
- ▶ Dodaná fólie je vhodná pro teploty mezi -20 °C a +110 °C.
- ▶  Dodaná fólie neobsahuje BPA a je vhodná do mikrovlnné trouby. Sáčky však nikdy neohřívejte v mikrovlnné troubě zcela svařené. Sáček může prasknout! Jedna strana sáčku musí být otevřená. Ohřívejte sáčky maximálně 3 minuty při maximálně 900 W.

- 1) Odstříhnete nůžkami pokud možno rovně požadovanou délku hadicové fólie pro svůj sáček.
- 2) Otevřete víko přístroje **1** zatlačením na odjištění víka **8** a otevřením víka přístroje směrem nahoru **1**.
- 3) Položte otevřený konec sáčku tak daleko do přístroje, aby se otvor sáčku nacházel středově uvnitř spodního těsnícího kroužku **5**. Sáček smí narážet maximálně na zadní zarážky **6** a musí ležet mezi předními zarážkami **7**. Pokud sáček vyčnívá přes jednu nebo obě zarážky **6/7**, nemůže být řádně svařen:



## UPOZORNĚNÍ

► Otvor sáčku musí hladce doléhat na svařovací drát ④. V opačném případě svařování nefunguje správně.

- 4) Zavřete víko přístroje ①. Přítlačné těsnění ⑪ přitlačí sáček na svařovací drát ④, takže vznikne hladký svár. Dbejte při tom na to, aby oba rohy víka přístroje ① zaskočily. Případně je ještě jednou zatlačte na značkách  a  tak, aby víko přístroje ① zaskočilo a bylo zablokováno.
- 5) Stiskněte tlačítko  ⑫. Kontrolka ⑫ svítí. Jakmile je ukončen proces uzavření povrchu, krátce zabliká kontrolka ⑫ a poté zhasne.

## UPOZORNĚNÍ

► Proces uzavření můžete kdykoliv přerušit opětovným stisknutím tlačítka  ⑫. Kontrolka ⑫ bliká a poté zhasne.

## POZOR – VĚCNÉ ŠKODY

**Jestliže kontrolka 12 během procesu uzavření nezhasne nejpozději po 10 sekundách, došlo k poruše přístroje!**

- ▶ Okamžitě vytáhněte zástrčku ze síťové zásuvky. Nepokoušejte se opravovat přístroj sami. Obratě se na zákaznický servis.

- 6) Otevřete víko přístroje 1 zatlačením na odjištění víka 8 a víko přístroje otevřete směrem nahoru 1. Vyměňte sáček. Ten je nyní svařen na jednom konci.

## UPOZORNĚNÍ

- ▶ Ujistěte se, zda je svar správně proveden. Správný svar má být hladký, rovný pásek bez záhybů.

- 7) Sáček naplňte. Na sáčku musíte nechat po svařované hranu minimálně 6 cm volných.

## POZOR – VĚCNÉ ŠKODY

- ▶ Sáček naplňte tak, aby při svařování v žádném případě nemohly vytéci zbytky potravin nebo tekutiny a vniknout do přístroje.

- 8) Pokud sáček nechcete vakuovat, svařte nyní druhou, otevřenou stranu.

## UPOZORNĚNÍ

- ▶ Před svařením dalšího sáčku vyčkejte několik sekund, aby se přístroj mohl ochladit.  
Během této ochlazovací fáze nelze spustit funkci „Svařování“.

## Vakuování

### Vakuování hadicové fólie



Při svařování můžete ze sáčku také odsát vzduch (vakuovat ho):

#### UPOZORNĚNÍ



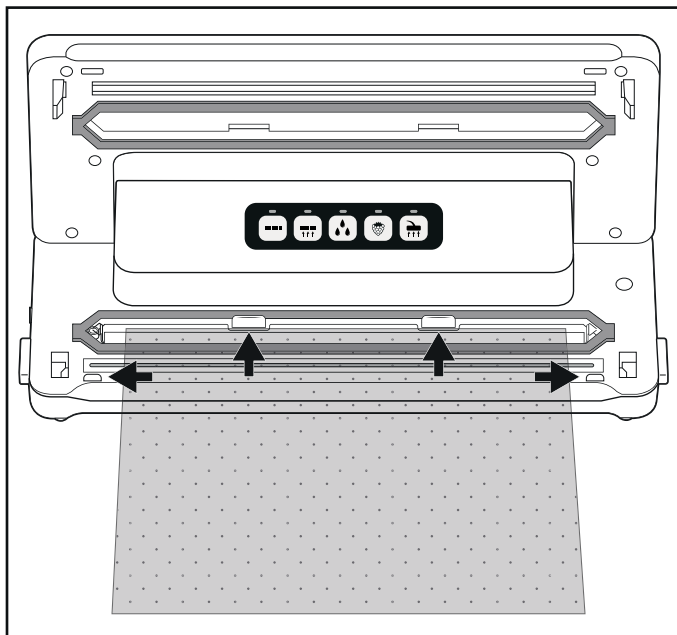

- ▶ Nevakuujte sáčky, ve kterých se nachází výlučně kapaliny.
- ▶ Pokud chcete vakuovat sáčky s vlhkými/sřavnatými potravinami, tak dbejte na to, aby do přístroje nebyly nasáty žádné kapaliny. Pokud se však nasají nežádoucí malá množství kapalin nebo potravin, dostanou se tyto do malé záchytné misky, která se nachází mezi spodním těsnicím kroužkem **5**.

- 1) Položte otevřený konec sáčku tak daleko do přístroje, aby se otvor sáčku nacházel středově uvnitř spodního těsnicího kroužku **5**. Sáček smí narážet maximálně na zadní zarážku **6** a musí ležet mezi předními zarážkami **7**. V opačném případě odsávání a svařování nefunguje:





- 2) Zavřete víko přístroje **1**. Dbejte při tom na to, aby oba rohy víka přístroje **1** zaskočily. Případně je ještě jednou zatlačte na značkách  a  tak, aby víko přístroje **1** zaskočilo a bylo zablokováno.



## UPOZORNĚNÍ

- ▶ Dbejte na to, aby horní **10** a spodní těsnicí kroužek **5** nebyly poškozené! V opačném případě přístroj nemůže odsávat vzduch ze sáčku.
  - ▶ Pokud by byl jeden z těsnicích kroužků **10/5** poškozen, jednoduše jej vytáhněte z vyhloubení a zatlačte dovnitř vyhloubení náhradní těsnění.
- 3) Případně vyberte vhodnou přídavnou funkci pro vaše potraviny. Jinak tento krok přeskočte a pokračujte bodem 4):
- Stiskněte tlačítko  **14**, pokud chcete vakuovat zvláště vlhkou nebo šťavnatou potravinu, např. čerstvě marinované maso nebo krájené ovoce.  
Pokud se mezi fólií na svaru nachází vlhkost, může to vést k vadným svařům. Při aktivaci této funkce se zvýší čas svaření, aby byl svar stabilnější. Když je aktivována přídavná funkce  „Wet“, svítí příslušná kontrolka **14**.
  - Stiskněte tlačítko  **15**, pokud chcete vakuovat potraviny citlivé na tlak, např. koláče nebo bobule. Při aktivaci přídavné funkce „Soft“ se podtlak trochu sníží a potravina se tak silně nestlačí.  
Když je aktivována přídavná funkce  „Soft“, svítí příslušná kontrolka **15**.

## UPOZORNĚNÍ

- ▶ Chcete-li vakuovat vlhkou a na tlak citlivou potravinu, můžete také současně aktivovat obě přídavné funkce.
- 4) Stiskněte tlačítko  **13**. Kontrolka **13** svítí a přístroj odsává vzduch ze sáčku. Jakmile byl vzduch odsát, rozsvítí se navíc kontrolka  **12**. Sáček je nyní přístrojem uzavřen. Jakmile je postup svaření ukončen, blikají obě kontrolky **13/12** a poté zhasnou.
- 5) Jakmile zhasly obě kontrolky **13/12**, můžete otevřít víko stisknutím odjištění víka **8** a víko přístroje **1** otevřete směrem nahoru. Vyjměte vakuovaný a svařený sáček.

## UPOZORNĚNÍ

- ▶ Vakuování můžete kdykoliv přerušit opětovným stisknutím tlačítka  **13**. Příslušná kontrolka **13** zhasne. Když opět stisknete tlačítko  **13**, bude se ve vakuování pokračovat. Pokud přístroj už přepnul na proces uzavření povrchu, a navíc svítí červená kontrolka **12**, může se proces přerušit také tlačítkem  **12**. Kontrolky **13/12** nejprve blikají a poté zhasnou. Proces uzavření povrchu je přístrojem zastaven.
- ▶ Po vakuování a svaření 5 sáčků za sebou nechte přístroj cca 1 minutu ochladit. Během této ochlazovací fáze se může stát, že přístroj nelze spustit. Po ochlazovací fázi můžete přístroj normálně dále používat (i když ještě neuplynula ani celá minuta).

## TIP - VAŘENÍ „SOUS VIDE“

- ▶ Protože dodaná fólie je vhodná pro teploty mezi -20 °C a +110 °C, můžete ji používat k takzvanému vaření „sous-vide“ (vakuovému vaření). „Sous-vide“ je francouzsky a znamená „ve vakuu“. V případě vakuového vaření je jídlo (hlavně ryby nebo maso, ale také je možná zelenina) zavařeno do vakuového sáčku, ve kterém se vaří při nízké teplotě (cca 50 až 90 °C) ve vodní lázni nebo v páře. To má tu výhodu, že těkavé příchutě nebo aroma nemohou během vaření uniknout. Jídlo nevyschne a zachovají se vitamíny a aroma. Byliny a koření zavařené do vakuového sáčku společně s potravinami předají svou příchut' jídlu intenzivněji.

## Vakuování nádob a opakovaně uzavíratelných sáčků

### UPOZORNĚNÍ

- ▶ Nevakuujte sáčky, ve kterých se nachází výlučně kapaliny.
- ▶ Když chcete vakuovat kapaliny, např. polévky, tak použijte nádobu vhodnou k vakuování. Dbejte na to, aby sací ventil nádoby nevyčínal do naplněné kapaliny. Podle potřeby ponechte dostatečný odstup od okraje nádoby.
- ▶ Pokud chcete vakuovat sáčky s vlhkými/šfavnatými potravinami, tak dbejte na to, aby do přístroje nebyly nasáty žádné kapaliny. Pokud se však nasají nežádoucí malá množství kapalin nebo potravin, dostanou se tyto do malé záchytné misky, která se nachází mezi spodním těsnicím kroužkem **5**.

Vakuovacími hadicemi **17**, které jsou součástí rozsahu dodávky, a příslušnými adaptéry **18/19/20** můžete vakuovat nádoby a opakovaně uzavíratelné sáčky. Některé sáčky nebo nádoby od různých výrobců nemusí vyžadovat adaptér **18/19/20** a můžete přímo zasunout černou spojku na vakuovací hadici **17** do sáčku/nádoby. Vyzkoušejte, který z adaptérů **18/19/20** se nejlépe uzavírá a zda je vůbec některý z adaptérů **18/19/20** nutný.

## UPOZORNĚNÍ





- ▶ Vhodné sáčky a nádoby jsou k dostání samostatně v našem internetovém obchodě, viz k tomu kapitola „Objednávání náhradních dílů“.
- ▶ Vakuovací hadice **17** a adaptéry **18/19/20** jsou také kompatibilní se sáčky a nádobami jiných výrobců.

Adaptér	např. vhodný pro
adaptér A <b>18</b>	CASO* (Serie VacuBoxx), Ernesto, různé sáčky s ventilkem
adaptér B <b>19</b>	FoodSaver** (nádoby na čerstvé potraviny FFC02XX, FFC002X, 003X, 005X, 008X, 010X, sada obědových boxů T020-00024), různé sáčky s ventilkem
adaptér C <b>20</b>	CASO* (sada vakuových nádob, zátka na víno), FoodSaver** (sada nádob FSC003)
Bez adaptéru	FoodSaver** (zátka na víno, marinovací box)





\*CASO je registrovaná ochranná známka společnosti Caso Holding GmbH.

\*\*FoodSaver je registrovaná ochranná známka společnosti Sunbeam Products, Inc.

## Vakuování sáčků

- 1) Zapojte vakuovací hadici **17** do nasávacího zařízení  **9** přístroje.
- 2) Vyberte vhodný adaptér A/B **18/19** pro sáček, který chcete vakuovat, a zasuňte jej na vakuovací hadici **17**.
- 3) Zavřete víko přístroje **1**. Dbejte při tom na to, aby oba rohy víka přístroje **1** zaskočily. Případně je ještě jednou zatlačte na značkách  a  tak, aby víko přístroje **1** zaskočilo a bylo zablokované.
- 4) Opatrně uzavřete vakuovaný sáček. Vakuování funguje pouze tehdy, když je sáček zcela uzavřen. Nejlépe sáček umístěte tak, aby sací otvor sáčku doléhal na hladký povrch.
- 5) Adaptér A/B **18/19** pevně přitlačte na sací otvor na sáčku.
- 6) Stiskněte tlačítko  **16**. Kontrolka **16** svítí a přístroj odsává vzduch ze sáčku. Jakmile byl vzduch odsát, zhasne kontrolka **16**.
- 7) Adaptér A/B **18/19** nyní můžete ze sáčku odstranit.

## Vakuování nádob

- 1) Zapojte vakuovací hadici **17** do nasávacího zařízení  **9** přístroje.
- 2) Vyberte vhodný adaptér **18/19/20** pro sáček, který chcete vakuovat, a zasuňte jej na vakuovací hadici **17**.
- 3) Zavřete víko přístroje **1**. Dbejte při tom na to, aby oba rohy víka přístroje **1** zaskočily. Případně je ještě jednou zatlačte na značkách  a  tak, aby víko přístroje **1** zaskočilo a bylo zablokované.
- 4) Zapojte adaptér **18/19/20** do příslušného zařízení nádoby. Další informace naleznete v návodu k obsluze nádoby.
- 5) Stiskněte tlačítko  **16**. Kontrolka **16** svítí a přístroj odsává vzduch z nádoby. Jakmile byl vzduch odsát, zhasne kontrolka **16**.
- 6) Adaptér **18/19/20** můžete nyní z nádoby a z přístroje odstranit.

## Čištění

### NEBEZPEČÍ

#### Ohrožení života elektrickým proudem!

- ▶ Před čištěním vytáhněte zástrčku ze sítě.
- ▶ Dbejte na to, aby se při čištění nedostala do přístroje vlhkost.

### POZOR

#### Možné poškození přístroje.

- ▶ Nepoužívejte agresivní ani abrazivní čisticí prostředky, protože mohou poškodit povrch krytu.
- ▶ Nepoužívejte tvrdé ani ostré předměty pro odstranění pro odstranění případných zbytků lepidla ze svařovacího drátu **4**. V opačném případě by se mohl poškodit svařovací drát **4** nebo izolace.

## Čištění přístroje

- ◆ Povrch pláště čistěte výhradně mírně navlhčeným hadrem a jemným mycím prostředkem.
- ◆ Ořete horní **10** a spodní těsnicí kroužek **5**, jakož i přítlačné těsnění **11** navlhčeným hadrem. Před opětovným použitím se ujistěte, že je přístroj zase suchý.
- ◆ Ořete vakuové hadice **17** a adaptéry **18/19/20** vlhkým hadříkem. V případě silného znečištění můžete také tyto části umýt v teplé vodě s malým množstvím mycího prostředku. Před dalším použitím se ujistěte, zda jsou všechny díly přístroje suché.
- ◆ Opláchněte záchytnou miskou na kapaliny, která se nachází mezi spodním těsnícím kroužkem **5**, v teplé vodě s mycím prostředkem.



V případě potřeby lze záchytnou miskou mýt také v myčce nádobí. Přitom dbejte na to, aby se záchytná miska nezaklínila, a pokud možno používejte horní koš myčky nádobí.

## Uložení

Přístroj má na spodní části krytu integrované navíjení kabelu ❸, na které můžete při nepoužívání navinout síťový kabel. Ovíňte síťový kabel ve směru zobrazených šipek kolem navíjení kabelu ❸.

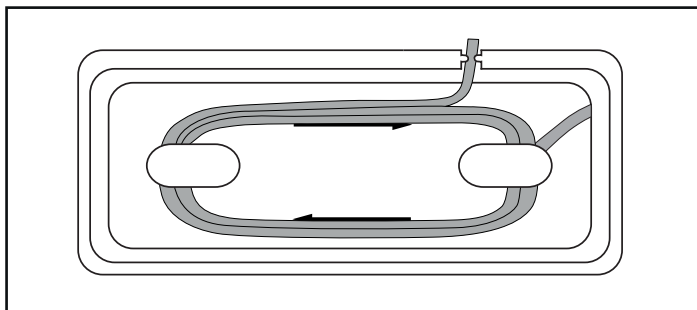

Tak zabráníte tomu, aby byl síťový kabel uskřípnut či znečištěn nebo aby se volně visící kabel stal zdrojem nebezpečí:

### POZOR

#### Možné poškození přístroje.

- ▶ Při skladování nedovolte, aby víko přístroje ❶ zaskočilo! Jestliže je víko přístroje ❶ zaskočené, je vytvářen trvalý tlak na horní ❷ a spodní těsnicí kroužek ❸ a na přítlačné těsnění ❹. Tím by se mohla narušit jejich funkčnost.
- ◆ Skladujte přístroj na čistém a suchém místě, bez přímého slunečního záření.

## Likvidace

### Likvidace přístroje



Symbol přeškrtnuté pojezdné popelnice uvedený vedle označuje, že tento přístroj podléhá směrnici č. 2012/19/EU. Tato směrnice uvádí, že tento přístroj se na konci své životnosti nesmí likvidovat s běžným domovním odpadem, ale musí se odevzdat v určených sběrných místech či dvorech nebo podnikách oprávněných k nakládání s odpady.

**Tato likvidace je pro Vás zdarma. Chraňte životní prostředí a zajistěte odbornou likvidaci přístroje.**

Pokud váš vysloužilý přístroj obsahuje osobní údaje, jste před odevzdáním přístroje odpovědní za jejich vymazání.



Informace o možnostech likvidace vysloužilého výrobku vám podá obecní nebo městská správa.

### Likvidace obalu



Zvolený obalový materiál odpovídá hlediskům ochrany životního prostředí a likvidace a je tudíž recyklovatelný. Již nepotřebný obalový materiál zlikvidujte podle místních platných předpisů.

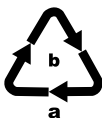

Obal zlikvidujte ekologicky. Dbejte na označení na různých obalových materiálech a v případě potřeby tyto obaly rozřídte. Obalové materiály jsou označeny zkratkami (a) a číslicemi (b) s následujícím významem: 1–7: plasty, 20–22: papír a lepenka, 80–98: kompozitní materiály.

## Záruka společnosti Kompennass Handels GmbH

Vážená zákaznice, vážený zákazníku,

na tento přístroj získáváte záruku v trvání 3 let od data zakoupení. V případě závad tohoto výrobku máte zákonná práva vůči prodejci výrobku. Tato zákonná práva nejsou omezena naší níže uvedenou zárukou.

### Záruční podmínky

Záruční doba začíná plynout dnem nákupu. Dobře uschovejte pokladní doklad. Tento doklad je potřebný jako důkaz o koupi.

Pokud se do tří let od data zakoupení tohoto výrobku vyskytne vada materiálu nebo výrobní závada, pak Vám podle našeho uvážení výrobek zdarma opravíme, vyměníme nebo uhradíme kupní cenu. Předpokladem této záruky je, že bude během tříleté lhůty předložen vadný přístroj a doklad o koupi (pokladní doklad) a stručně se popíše, v čem závada spočívá a kdy se vyskytla.

Vztahuje-li se na závadu naše záruka, obdržíte zpět buď opravený nebo nový produkt. Opravou nebo výměnou výrobku nezačne plynout nová záruční doba.

### Záruční doba a zákonné nároky vyplývající ze závad

Záručním plněním se záruční doba neprodlužuje. To platí i pro vyměněné a opravené součásti. Poškození nebo vady vyskytující se případně již při nákupu se musí oznámit ihned po vybalení. Po uplynutí záruční doby podléhají veškeré opravy zpoplatnění.

### Rozsah záruky

Přístroj byl vyroben pečlivě podle přísných směrnic kvality a před expedicí byl svědomitě vyzkoušen.

Záruka se vztahuje na materiálové nebo výrobní vady. Tato záruka se nevztahuje na součásti výrobku, které jsou vystaveny běžnému opotřebení, a proto je lze považovat za spotřební díly, nebo na poškození křehkých součástí, jako jsou např. spínače, akumulátory nebo díly, které jsou vyrobeny ze skla.

Tato záruka zaniká, pokud je výrobek poškozen, nebyl řádně používán nebo udržován. Pro zajištění správného používání výrobku se musí přesně dodržovat všechny pokyny uvedené v návodu k obsluze. Účelům použití a úkonům, které se v návodu k obsluze nedoporučují nebo se před nimi varuje, je třeba se bezpodmínečně vyhnout.

Výrobek je určen pouze pro soukromé účely a ne pro komerční použití. Při nesprávném a neodborném používání, při použití násilí a při zásazích, které nebyly provedeny našimi autorizovanými servisními provozovny, záruční nároky zanikají.

## Vyřízení v případě záruky

Pro zajištění rychlého Vaší žádosti postupujte podle následujících pokynů:

- Pro všechny dotazy mějte připraven pokladní lístek a číslo výrobku (IAN) 425039\_2310 jako doklad o koupi.
- Číslo výrobku naleznete na typovém štítku na výrobku, rytině na výrobku, na titulní straně návodu k obsluze (vlevo dole) nebo na nálepce na zadní nebo spodní straně výrobku.
- Pokud by se měly vyskytovat funkční vady nebo jiné závady, kontaktujte nejprve níže uvedené servisní oddělení **telefonicky** nebo **e-mailem**.
- Výrobek, zaevidovaný jako vadný výrobek pak můžete při přiložení dokladu o nákupu (pokladní lístek) a při uvedení, v čem spočívá vada a kdy k ní došlo, poslat výrobek pro Vás bez poštovního na adresu, kterou Vám oznámí servis.



Na webových stránkách [www.lidl-service.com](http://www.lidl-service.com) si můžete stáhnout tyto a mnoho dalších příruček, videí o výrobku a instalační software.

Pomocí kódu QR se dostanete přímo na stránku servisu Lidl ([www.lidl-service.com](http://www.lidl-service.com)) a můžete pomocí zadání čísla výrobku (IAN) 425039\_2310 otevřít svůj návod k obsluze.

## Servis



### Servis Česko

Tel.: 800143873

E-Mail: [kompernass@lidl.cz](mailto:kompernass@lidl.cz)

IAN 425039\_2310

## Dovozce

Dbejte prosím na to, že následující adresa není adresou servisu. Kontaktujte nejprve uvedený servis.

KOMPERNASS HANDELS GMBH

BURGSTRASSE 21

44867 BOCHUM

NĚMECKO

[www.kompernass.com](http://www.kompernass.com)

## Objednávání náhradních dílů

Náhradní díly k tomuto výrobku si můžete dodatečně objednat vždy pohodlně na internetu na adrese [www.kompernass.com](http://www.kompernass.com).



Naskenujte QR kód pomocí chytrého telefonu / tabletu. Pomocí tohoto kódu QR se dostanete přímo na naši webovou stránku a můžete si prohlédnout a objednat dostupné náhradní díly.

### **UPOZORNĚNÍ**

- ▶ Máte-li problémy s online objednávkou, můžete se telefonicky nebo e-mailem obrátit na naše servisní středisko.
- ▶ Při objednávání vždy prosím uvádějte číslo výrobku (IAN 425039\_2310), které naleznete na titulním listu tohoto návodu k obsluze.
- ▶ Vezměte prosím na vědomí, že ne pro všechny země dodání je možné objednat náhradní díly online.



## Obsah

<b>Úvod</b> .....	<b>46</b>
<b>Použitie v súlade s určením</b> .....	<b>46</b>
<b>Rozsah dodávky a kontrola po doprave</b> .....	<b>46</b>
Vybalenie .....	46
<b>Popis zariadenia</b> .....	<b>47</b>
<b>Technické údaje</b> .....	<b>48</b>
<b>Bezpečnostné upozornenia</b> .....	<b>48</b>
<b>Umiestnenie a pripojenie</b> .....	<b>50</b>
Požiadavky na umiestnenie .....	50
Elektrické zapojenie .....	50
<b>Funkcie</b> .....	<b>51</b>
<b>Tipy</b> .....	<b>51</b>
<b>Zvarenie rukávovej fólie</b> .....	<b>53</b>
<b>Vákuovanie</b> .....	<b>56</b>
Vákuovanie rukávovej fólie .....	56
Vákuovanie nádoby a opätovne uzatvárateľných vreciek .....	58
<b>Čistenie</b> .....	<b>60</b>
Čistenie prístroja .....	60
<b>Uloženie</b> .....	<b>61</b>
<b>Likvidácia</b> .....	<b>62</b>
Likvidácia prístroja .....	62
Likvidácia obalu .....	62
<b>Záruka spoločnosti Kompennass Handels GmbH</b> .....	<b>63</b>
Servis .....	64
Dovozca .....	64
<b>Objednávanie náhradných dielov</b> .....	<b>65</b>

## Úvod

Srdečne vám blahoželáme ku kúpe tohto nového prístroja!

Rozhodli ste sa tým pre moderný a vysokokvalitný výrobok. Návod na obsluhu je súčasťou tohto výrobku. Obsahuje dôležité upozornenia týkajúce sa bezpečnosti, používania a zneškodnenia. Pred používaním výrobku sa oboznámte so všetkými pokynmi na obsluhu a bezpečnostnými upozoreniami. Výrobok používajte iba tak, ako je tu opísané a iba v tých oblastiach použitia, ktoré sú tu uvedené. Pri postúpení výrobku tretej osobe jej s ním odovzdajte aj všetky podklady.

## Použitie v súlade s určením

Tento prístroj je určený výlučne na zvarenie a vákuovanie potravín v množstvách bežných v domácnosti a je určený iba na súkromné použitie. Tento prístroj nie je určený na komerčné alebo priemyselné používanie, ani na nepretržitú prevádzku.

Iné alebo rámec presahujúce používanie sa považuje za používanie v rozpore s určením. Nároky akéhokoľvek druhu za škody spôsobené používaním v rozpore s určením sú vylúčené. Riziko nesie výlučne užívateľ.

## Rozsah dodávky a kontrola po doprave

Prístroj sa štandardne dodáva s nasledovnými komponentmi:

- Vákuovač
- 1x kotúč fólie
- 2 x hadica
- 3 x adaptér
- 1 x náhradný tesniaci krúžok
- tento návod na obsluhu

### UPOZORNENIE

- ▶ Skontrolujte kompletnosť dodávky a prípadné viditeľné poškodenia.
- ▶ V prípade nekompletnej dodávky alebo poškodení, spôsobených nedostatočným obalom alebo dopravou, sa obráťte na zákaznícku linku servisu (pozri kapitolu **Servis**).

## Vybalenie

- ◆ Vyberte všetky diely prístroja, rukávovú fóliu a návod na obsluhu z kartónového obalu.
- ◆ Odstráňte všetok obalový materiál.
- ◆ Odstráňte ochrannú fóliu z ovládacieho panela.

## NEBEZPEČENSTVO





- Obalové materiály sa nesmú používať na hranie. Hrozí nebezpečenstvo udusenía.

## Popis zariadenia

Obrázok A

- 1 Veko prístroja
- 2 Odsávací otvor
- 3 Priestor na navinutie kábla
- 4 Zvárací drôt
- 5 Spodný tesniaci krúžok
- 6 Zadné dorazy
- 7 Predné dorazy
- 8 Odistenie veka
- 9 Nasávacie zariadenie 
- 10 Horný tesniaci krúžok
- 11 Prítláčné tesnenie



Obrázok B

- 12 Tlačidlo  (spustiť/zrušiť funkciu „zváranie“) s kontrolkou (červená)
- 13 Tlačidlo  (spustiť/zrušiť funkciu „vákuovanie a zváranie“) s kontrolkou (červená)
- 14 Tlačidlo  (aktivovať/deaktivovať prídavnú funkciu „Vet“) s kontrolkou (zelená)
- 15 Tlačidlo  (aktivovať/deaktivovať prídavnú funkciu „Soft“) s kontrolkou (zelená)
- 16 Tlačidlo  (spustiť/zrušiť funkciu „externé vákuovanie“) s kontrolkou (zelená)

Obrázok C

- 17 Vákuová hadica
- 18 Adaptér A
- 19 Adaptér B
- 20 Adaptér C

## Technické údaje

Prevádzkové napätie	220 – 240 V ~ (striedavé napätie), 50/60 Hz
Príkion	125 W
Trieda ochrany	II /  (dvojitá izolácia)
	Všetky diely tohto prístroja, ktoré sa dostávajú do kontaktu s potravinami, sú bezpečné z hľadiska použitia s potravinami.

## Bezpečnostné upozornenia

### **NEBEZPEČENSTVO ÚRAZU ELEKTRICKÝM PRÚDOM!**

- Pred používaním prekontrolujte prípadné viditeľné poškodenia prístroja. Poškodený prístroj neuvádzajte do prevádzky.
- Ak sa pripojovací sieťový kábel tohto prístroja poškodí, musí sa nechať vymeniť výrobcom alebo jeho zákazníckym servisom alebo podobne kvalifikovanou osobou, aby sa predišlo ohrozeniam.
- Nikdy nepoužívajte prístroj, ktorý má poškodený sieťový kábel.
- Nepoužívajte predlžovacie káble ani zástrčkové lišty, ktoré nezodpovedajú príslušným bezpečnostným predpisom.
- Nikdy nerozoberajte teleso prístroja!
- Predtým než začnete prístroj čistiť, vytiahnite zástrčku zo zásuvky.
- Zabezpečte, aby sa pri čistení nedostala do prístroja žiadna tekutina!

**⚠ NEBEZPEČENSTVO PORANENIA!**

- Opravy prístroja smie vykonávať iba autorizovaný špecializovaný podnik alebo zákaznícky servis. Pri neodborných opravách hrozí nebezpečenstvo poranenia používateľa alebo poškodenia prístroja. Okrem toho zaniknú nároky na záruku.
- Zásuvka musí byť dobre prístupná, aby bolo možné v prípade potreby sieťový kábel rýchlo vytiahnuť.
- Deti nesmú vykonávať čistenie ani používateľskú údržbu bez dohľadu.
- Tento prístroj môžu používať deti staršie ako 8 rokov, ako aj osoby so zníženými fyzickými, zmyslovými alebo mentálnymi schopnosťami alebo nedostatkom skúseností a vedomostí, ak sú pod dohľadom alebo boli o bezpečnom používaní prístroja poučené a pochopili z toho vyplývajúce nebezpečenstvá.
- Deti sa s prístrojom nesmú hrať!
- Na deti treba dohliadať, aby sa zabezpečilo, že sa s prístrojom nebudú hrať.
- Ak je prístroj pripravený na prevádzku, nenechávajte ho nikdy bez dozoru. Po použití alebo pri prerušení práce vytiahnite vždy zástrčku zo sieťovej zásuvky, aby ste predišli neúmyselnému zapnutiu prístroja.

**⚠ POZOR - VECNÉ ŠKODY!**

- Na zapínanie a vypínanie prístroja nepoužívajte externý časový spínač, ani samostatný systém diaľkového ovládania.

## UPOZORNENIE

- ▶ Používateľ nemusí prepínať výrobok na 50 alebo 60 Hz. Výrobok sa prispôsobí ako na 50, tak aj na 60 Hz.

## Umiestnenie a pripojenie

### Požiadavky na umiestnenie

Pre bezpečnú a bezchybnú prevádzku prístroja musí jeho umiestnenie spĺňať nasledujúce predpoklady:





- Na umiestnenie prístroja treba použiť pevný, rovný a vodorovný podklad.
- Nepoužívajte prístroj v horúcom, mokrom alebo veľmi vlhkom prostredí, ani v blízkosti horľavých materiálov.
- Zásuvka musí byť dobre prístupná, aby sa v prípade potreby dala sieťová šnúra rýchlo vytiahnuť.

### Elektrické zapojenie

#### POZOR

- ▶ Pred zapojením prístroja porovnajte údaje (napätie a kmitočet) na typovom štítku prístroja s údajmi vašej elektrickej siete. Tieto údaje sa musia zhodovať, aby sa zabránilo poškodeniu prístroja.
  - ▶ Ubezpečte sa, že je sieťová šnúra prístroja nepoškodená a že neprechádza cez horúce plochy ani ostré hrany.
  - ▶ Dajte pozor na to, aby sieťový kábel nebol napnutý ani zalomený.
  - ▶ Nenechajte sieťový šnúru visieť cez rohy (nebezpečenstvo potknutia).
- ◆ Pripojte sieťovú zástrčku do elektrickej zásuvky.





## Funkcie

Tlačidlo		Funkcia
	12	Spustiť/zrušiť funkciu „zváranie“ (bez vákuovania)
	13	Spustiť/zrušiť funkciu „vákuovanie a zváranie“
	14	Aktivovať/deaktivovať prídavnú funkciu „Wet“ (pre obzvlášť vlhké potraviny)
	15	Aktivovať/deaktivovať prídavnú funkciu „Soft“ (pre potraviny citlivé na tlak, ako je ovocie alebo torty)
	16	Spustiť/zrušiť funkciu „externé vákuovanie“ (na vákuovanie s hadicou a adaptérom)

## Tipy

V nasledujúcej tabuľke nájdete pokyny na optimálnu prípravu a spracovanie potravín.

Potravina	Upozornenia	Odporúčaná nádoba	Odporúčaná prídavná funkcia
mäso/ryba	<ul style="list-style-type: none"> <li>– používať iba čerstvé,</li> <li>– nepreušovať chladiaci reťazec</li> </ul>	– vrecko	
zelenina	<ul style="list-style-type: none"> <li>– ošúpať alebo umyť a osušiť</li> <li>– blanširovať niekoľko minút vo vriacej vode, prudko ochladiť ľadovou vodou a osušiť, aby sa počas skladovania zabránilo strate chuti a farby alebo tvoreniu plynu* počas skladovania</li> </ul>	– vrecko	

Potravina	Upozornenia	Odporúčaná nádoba	Odporúčaná prídavná funkcia
listová zelenina/šalát	<ul style="list-style-type: none"> <li>– umyť a osušiť</li> <li>– nevhodná na zamrazovanie</li> </ul>	– nádoba	
ovocie	– ošúpať alebo umyť a osušiť	– chladnička: nádoba	
		– mraznička: vrecko	 
bylinky	<ul style="list-style-type: none"> <li>– umyť a osušiť</li> <li>– celá stonka</li> </ul>	– vrecko	
pečivo		– nádoba	
		– vrecko	
práškovitá potravina	– do vrecka/nádoby dať kus kuchynskej papierovej utierky alebo vákuovať v originálnom obale	<ul style="list-style-type: none"> <li>– vrecko</li> <li>– nádoba</li> </ul>	
chladné kvapaliny		– nádoba	
ochladené dusené jedlá		– nádoba	
		– vrecko	
tvrdé, ostré potraviny (napr. neuvarené špirálové cestoviny)		– nádoba	
		– vrecko	

\* Platí napr. pre všetky druhy hlúbovej zeleniny (brokolica, ružičkový kel, kel atď.), špargľu, sladký hrášok, fazuľu, romanesco a pak choi.

## Zvarenie rukávovej fólie

### UPOZORNENIA K FÓLII

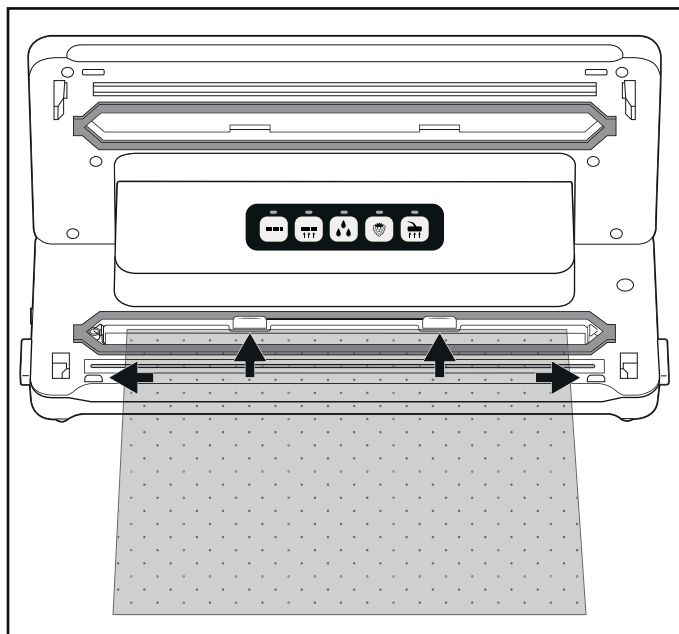

- ▶ Šírka fólie smie byť maximálne 30 cm. Inak sa nebude dať správne zvariť.
- ▶ V prístroji používajte iba fólie, ktoré sú na jednej strane štruktúrované (body alebo ryhy), majú hrúbku cca 0,17 - 0,29 mm (170 - 290 μ) a sú vyrobené z nylonu (PA) - PE. V opačnom prípade nebude zvar tesný a môže sa poškodiť prístroj. Druh fólie zistíte podľa informácií na jej obale. Kvalita zvaru závisí od druhu a hrúbky fólie.
- ▶ Pribalená fólia je vhodná pre rozsah teplôt -20 °C až +110 °C.
- ▶  Dodaná fólia je bez obsahu BPA a je vhodná pre mikrovlnné rúry. Vrečko avšak nikdy nezavárajte kompletne v mikrovlnnej rúre. Vrečko môže prasknúť! Jedna strana vrečka musí byť otvorená. Vrečko zohrievajte maximálne 3 minúty pri maximálne 900 W.

- 1) Odstrihnite z rukávovej fólie nožnicami podľa možnosti čo najrovnejšie dĺžku, ktorú budete potrebovať na vaše vrečko.
- 2) Otvorte veko prístroja **1** zatlačením odistenia veka **8** a vyklopením veka **1** nahor.
- 3) Vložte otvorený koniec vrečka do prístroja tak, aby sa otvor vrečka nachádzal v strede v rámci spodného tesniaceho krúžku **5**. Vrečko sa smie oprieť maximálne o zadné dorazy **6** a musí sa nachádzať v priestore medzi prednými dorazmi **7**. Ak vrečko prečnieva cez niektorý z dvoch dorazov **6/7**, nezvarí sa správne:



## UPOZORNENIE

► Otvor vrecka musí ležať hladko na zväracom drôte 4. Zváranie inak nebude fungovať správne.

- 4) Zatvorte veko prístroja 1. Prítlačné tesnenie 11 pritlačí vrecko na zvärací drôt 4, takže vznikne hladký zvar. Pritom dbajte na to, aby sa oba rohy veka prístroja 1 zaistili. Prípadne ich na značkách  a  opakovane zatlačte tak, aby veko prístroja 1 zapadlo a zaistilo sa.
- 5) Stlačte tlačidlo  12. Kontrolka 12 svieti. Hneď ako je proces pečatenia ukončený, zabliká kontrolka 12 krátko a potom zhasne.

## UPOZORNENIE

► Proces zvárania môžete prerušiť kedykoľvek tak, že stlačíte znova tlačidlo  12. Kontrolka 12 bliká a potom zhasne.

## POZOR – VECNÉ ŠKODY

**Ak kontrolka 12 počas zváracieho procesu najneskôr po 10 sekundách nezhasne, došlo k poruche prístroja!**

- ▶ Okamžite vytriahnite zástrčku z elektrickej zásuvky. Nepokúšajte sa opraviť prístroj sami. Obráťte sa na zákaznícky servis.
- 6) Otvorte veko prístroja 1 zatlačením odistenia veka 8 a vyklopením veka 1 nahor. Odoberte vrecko. Teraz je zvarené na jednom konci.

## UPOZORNENIE

- ▶ Uistite sa, či je zvar v poriadku. Správny zvar by mal byť hladký, priamy pás bez skladov.
- 7) Naplňte vrecko. Musíte ponechať voľných minimálne 6 cm vrecka od hrany určenej na zvarenie.

## POZOR – VECNÉ ŠKODY

- ▶ Vrecko naplňte tak, aby pri zváraní nemohlo v žiadnom prípade dôjsť k úniku potravín alebo tekutín z vrecka a k ich prieniku do prístroja.
- 8) Ak nechcete vrecko vákuovať, zvaríte teraz jeho opačný, otvorený koniec.

## UPOZORNENIE

- ▶ Počkajte niekoľko sekúnd, predtým ako zvaríte nasledujúce vrecko, aby mohol prístroj vychladnúť. Počas tejto fázy chladenia nemôžete spustiť funkciu „Zváranie“.

## Vákuovanie

### Vákuovanie rukávovej fólie



Pri zváraní môžete z vrečka odsáť vzduch (vákuovanie).

#### UPOZORNENIE



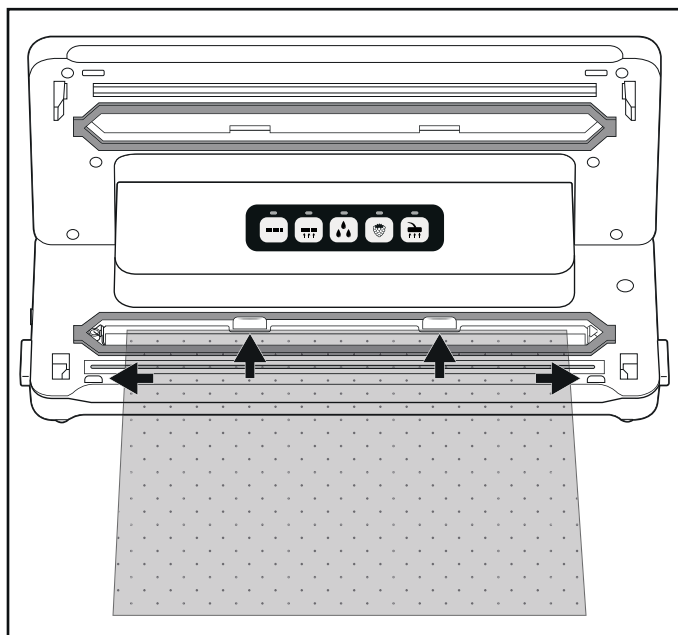

- ▶ Nevákuujte vrecká, v ktorých sa nachádza výlučne tekutina.
- ▶ Ak chcete vákuovať vrecká s tekutými/šľavnatými potravinami, dbajte na to, aby sa do prístroja nenasali tekutiny. Ak sa predsa omylom nasaje menšie množstvo tekutiny alebo potravín, dostanú sa do malej zbernej misky, ktorá sa nachádza medzi spodným tesniacim krúžkom **5**.

- 1) Vložte otvorený koniec vrečka do prístroja tak, aby sa otvor vrečka nachádzal v strede v rámci spodného tesniaceho krúžku **5**. Vrečko sa smie oprieť maximálne o zadné dorazy **6** a musí sa nachádzať v priestore medzi prednými dorazmi **7**. Inak nebudú odsávanie a zváranie fungovať:





- 2) Zatvorte veko prístroja **1**. Pritom dbajte na to, aby sa oba rohy veka prístroja **1** zaistili. Prípadne ich na značkách  a  opakovane zatlačte tak, aby veko prístroja **1** zapadlo a zaistilo sa.



## UPOZORNENIE

- ▶ Dbajte na to, aby nedošlo k poškodeniu horného **10** a spodného tesniaceho krúžka **5**! V opačnom prípade prístroj nemôže z vrecka odsávať vzduch.
  - ▶ V prípade, že je poškodený niektorý z tesniacich krúžkov **10/5**, vyťahnite ich jednoducho z priehlbiny a zatlačte náhradné tesnenie do priehlbiny.
- 3) Zvoľte prípadne vhodnú prídavnú funkciu pre vaše potraviny. V opačnom prípade preskočíte tento krok manipulácie a budete pokračovať s bodom 4):
- Stlačte tlačidlo  **14**, keď chcete vákuovať zvlášť vlhké alebo šŕavnaté potraviny, ako čerstvo marinované mäso alebo nakrájané ovocie. Keď sa medzi fóliou na zvare nachádza vlhkosť, môže to viesť k chybným zvarom. Pri aktivovaní tejto funkcie sa čas zvárania zvýši tak, aby bol zvarový šev stabilnejší. Keď je aktivovaná prídavná funkcia  „Wet“, svieti príslušná kontrolka **14**.
  - Stlačte tlačidlo  **15**, keď chcete vákuovať potraviny citlivé na dotyk, ako sú napríklad torty alebo jahody. Pri aktivovaní prídavnej funkcie „Soft“ sa podtlak trochu zníži a potravina sa tak silno nestlačí. Keď je aktivovaná prídavná funkcia  „Soft“, svieti príslušná kontrolka **15**.

## UPOZORNENIE

- ▶ Keď chcete vákuovať vlhké potraviny, ktoré sú **citlivé** na tlak, môžete tiež aktivovať obidve prídavné funkcie súčasne.
- 4) Stlačte tlačidlo  **13**. Kontrolka **13** svieti a prístroj odsaje vzduch z vrecka. Po odsatí vzduchu sa rozsvieti navyše kontrolka  **12**. Prístroj teraz zvarí vrecko. Po ukončení procesu vákuovania blikajú obidve kontrolky **13/12** a potom zhasnú.
- 5) Ak obe kontrolky **13/12** zhasli, môžete otvoriť veko zatlačením odistení veka **8** a veko prístroja **1** otvoriť smerom hore. Odoberte vákuované a zvarené vrecko.

## UPOZORNENIE

- Proces vákuovania môžete kedykoľvek prerušiť tak, že znova stlačíte tlačidlo  13. Príslušná kontrolka 13 zhasne. Opakovaným stlačením tlačidla  13 obnovíte proces vákuovania. Ak sa prístroj medzitým už prepol do procesu pečatenia a svieti navyše kontrolka 12, môžete proces prerušiť tlačidlom  12. Kontrolky 13/12 najprv zablikajú a potom zhasnú. Prístroj zastaví zváranie.
- Keď vákuujete a pozvúrate 5 vreciek, prístroj nechajte vychladiť na cca 1 minútu. Počas tejto fázy chladenia sa môže stať, že nebude možné prístroj spustiť. Po fáze chladenia môžete prístroj normálne používať ďalej (aj keď ešte neuplynula celá minúta).

## TIP – „SOUS VIDE VARENIE“

- Pribalená fólia je vhodná pre teploty v rozsahu -20 °C až +110 °C a môžete ju použiť na takzvané „sous vide varenie“ (varenie vo vákuu). „Sous vide“ pochádza z francúzštiny a znamená „vo vákuu“. Pri varení vo vákuu sa varená potravina (najmä ryba alebo mäso, môžete však variť aj zeleninu) zvaria vo vákuovom vrecku a následne sa tepelne spracujú vo vode alebo v pare pri nízkych teplotách (cca 50 až 90 °C). Výhodou je zachovanie prchavých chuťových látok alebo arómy počas varenia. Varená potravina sa nevysuší a zachová si svoj obsah vitamínov, ako aj arómu. Bylinky alebo koreniny zvarené vo vákuovom vrecku dodajú potravinám svoju príchuť a arómu oveľa intenzívnejšie.

## Vákuovanie nádoby a opätovne uzatvárateľných vreciek

### UPOZORNENIA

- Nevákuujte vrecká, v ktorých sa nachádza výlučne tekutina.
- Ak si prajete vákuovať iba tekutiny, napríklad polievky, použite nádobu vhodnú na vákuovanie. Dbajte na to, aby odsávací ventil nádoby nevyčnieval do naplnenej tekutiny. V prípade potreby ponechajte dostatočnú vzdialenosť od okraja nádoby.
- Ak chcete vákuovať vrecká s tekutými/šľavnatými potravinami, dbajte na to, aby sa do prístroja nenasali tekutiny. Ak sa predsa omylom nasaje menšie množstvo tekutiny alebo potravín, dostanú sa do malej zbernej misky, ktorá sa nachádza medzi spodným tesniacim krúžkom 5.

Pomocou vákuových hadíc 17, obsiahnutých v dodávke a príslušných adaptérov 18/19/20 môžete nádoby a opätovne uzatvárateľné vrecká vákuovať. Pri niektorých vreckách alebo nádobách od rôznych výrobcov sa môže stať, že nie je potrebný žiadny adaptér 18/19/20, a tak môžete čierny spojovací prvok na vákuovej hadici 17 zasunúť do vrecka/nádoby. Zistíte, ktorý adaptér 18/19/20 sa najlepšie zatvorí, prípadne či je jeden z adaptérov 18/19/20 vôbec potrebný.

## UPOZORNENIE





- ▶ Vhodné vrecká a nádoby sú dostupné samostatne v našom online obchode, pozri k tomu kapitolu „Objednávanie náhradných dielov“.
- ▶ Vákuové hadice **17** a adaptéry **18/19/20** sú kompatibilné aj s vreckami a nádobami iných výrobcov.

Adaptér	napr. vhodný pre
Adaptér A <b>18</b>	CASO* (séria VacuBoxx), Ernesto, rôzne vrecká s ventilom
Adaptér B <b>19</b>	FoodSaver** (nádobá na čerstvé potraviny FFC02XX, FFC002X, 003X, 005X, 008X, 010X, súprava desiatových boxov T020-00024), rôzne vrecká s ventilom
Adaptér C <b>20</b>	CASO* (súprava vákuových vreciek, zátky na víno), FoodSaver** (súprava nádob FSC003)
Bez adaptéra	FoodSaver** (uzáver na víno, marinovací box)





\*CASO je zapísaná značka spoločnosti Caso Holding GmbH.

\*\*FoodSaver je zapísaná značka spoločnosti Sunbeam Products, Inc.

## Vákuovanie vrecka

- 1) Pripojte vákuovú hadicu **17** na nasávacie zariadenie  **9** prístroja.
- 2) Zvoľte vhodný adaptér A/B **18/19** pre vrecko, ktoré chcete vákuovať a nasuňte ho na vákuovú hadicu **17**.
- 3) Zatvorte veko prístroja **1**. Pritom dbajte na to, aby sa oba rohy veka prístroja **1** zaistili. Prípadne ich na značkách  a  opakovane zatlačte nadol tak, aby veko prístroja **1** zapadlo a zaistilo sa.
- 4) Vákuované vrecko starostlivo zatvorte. Vákuovanie funguje iba vtedy, keď je vrecko úplne uzavreté. Vrecko umiestnite najlepšie tak, aby odsávací otvor ležal na hladkom povrchu.
- 5) Adaptér A/B **18/19** zatlačte pevne na odsávací otvor na vrecku.
- 6) Stlačte tlačidlo  **16**. Kontrolka **16** svieti a prístroj odsaje vzduch z vrecka. Hneď ako bol odsatý vzduch, zelená kontrolka **16** zhasne.
- 7) Teraz môžete prídavný adaptér A/B **18/19** odstrániť z vrecka.

## Vákuovanie nádoby

- 1) Pripojte vákuovú hadicu **17** na nasávacie zariadenie  **9** prístroja.
- 2) Zvoľte vhodný adaptér **18/19/20** pre nádobu, ktorú chcete vákuovať a nasuňte ho na vákuovú hadicu **17**.
- 3) Zatvorte veko prístroja **1**. Prítom dbajte na to, aby sa oba rohy veka prístroja **1** zaistili. Prípadne ich na značkách  a  opakovane zatlačte nadol tak, aby veko prístroja **1** zapadlo a zaistilo sa.
- 4) Pripojte adaptér **18/19/20** na príslušné zariadenie nádoby. Pre ďalšie informácie si pozrite návod na obsluhu nádoby.
- 5) Stlačte tlačidlo  **16**. Kontrolka **16** svieti a prístroj odsaje vzduch z nádoby. Hneď ako bol odsatý vzduch, kontrolka **16** zhasne.
- 6) Adaptér **18/19/20** môžete teraz odstrániť z nádoby a prístroja.

## Čistenie

### NEBEZPEČENSTVO

#### Nebezpečenstvo ohrozenia života zásahom elektrického prúdu!

- Predtým než začnete prístroj čistiť, vytiahnite zástrčku zo zásuvky.
- Zabezpečte, aby sa pri čistení nedostala do prístroja žiadna tekutina!

### POZOR

#### Možné poškodenie prístroja.

- Nepoužívajte agresívne ani abrazívne čistiace prostriedky. Mohli by poškodiť povrch prístroja.
- Na odstránenie prípadných zvyškov lepidla zo zväracieho drôtu **4** nepoužívajte tvrdé ani ostré predmety. Inak by sa mohol poškodiť zvärací drôt **4** alebo izolácia.

## Čistenie prístroja

- ◆ Povrch prístroja čistite výlučne mierne navlhčenou utierkou a jemným čistiacim prostriedkom.
- ◆ Vlhkou utierkou poutierajte horný **10** a spodný tesniaci krúžok **5**, ako aj prítlačné tesnenie **11**. Pred opakovaným použitím sa presvedčte o riadnom vyschnutí prístroja.
- ◆ Vákuové hadice **17**, ako aj adaptér **18/19/20** utrite vlhkou handrou. V prípade silného znečistenia môžete tieto diely umyť aj v teplej vode s trochou prostriedku na umývanie riadu. Pred opätovným použitím sa presvedčte, či sú všetky diely suché.
- ◆ Opláchnite zbernú misku na tekutiny, ktorá je umiestnená medzi spodným tesniacim krúžkom **5**, v teplej vode s trochou umývacieho prostriedku.



V prípade potreby môžete zbernú miskú umyť tiež v umývačke riadu. Pritom dávajte pozor na to, aby sa zberná miska nezasekla a ak je to možné, použite horný kôš umývačky riadu.

## Uloženie

Prístroj má na spodnej strane telesa zabudovaný priestor na navinutie kábla ③, do ktorého môžete pri nepoužívaní prístroja navinúť sieťový kábel. Sieťový kábel navíňte v smere zobrazených šípok okolo navinutia kábla ③.

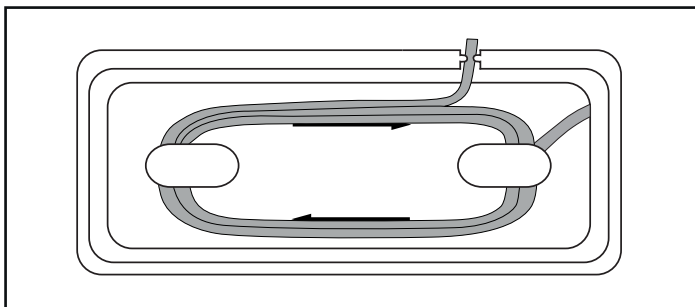

Tým zabránite zalomeniu, znečisteniu kábla a tomu, aby bol zdrojom nebezpečenstva, keď voľne visí:

### POZOR

#### Možné poškodenie prístroja.

- Počas uschovania nenechávajte veko prístroja ① zaistené! Pri zaistenom veku prístroja ① pôsobí na horný ⑩ a spodný tesniaci krúžok ⑤, ako aj na prítlačné tesnenie ⑪ trvalý tlak. Tento trvalý tlak môže narušiť funkčnosť spomínaných prvkov.
- ◆ Prístroj uskladnite na čistom a suchom mieste bez priameho osvetlenia slnkom.

## Likvidácia

### Likvidácia prístroja



Symbol preškrtnutej odpadovej nádoby na kolieskach upozorňuje, že tento prístroj podlieha smernici č. 2012/19/EU. Táto smernica stanovuje, že tento prístroj po uplynutí doby používania nesmiete zlikvidovať s normálnym domovým odpadom, ale musíte ho odovzdať v špeciálne zriadených zberných miestach, zberných dvoroch alebo v prevádzkach na likvidáciu odpadov.

**Táto likvidácia je pre vás bezplatná. Chráňte životné prostredie a likvidujte odborne.**

Pokiaľ váš starý prístroj obsahuje osobné údaje, máte zodpovednosť vymazať ich skôr, ako ho odovzdáte.



Informácie o možnostiach likvidácie výrobku, ktorý doslúžil, získate od svojej obecnej alebo mestskej samosprávy.

### Likvidácia obalu



Pri výbere obalových materiálov sa prihliadalo na ekologické hľadisko a odborné možnosti likvidácie, a preto ich možno recyklovať. Nepotrebné obalové materiály zlikvidujte podľa miestne platných predpisov.



Obal zlikvidujte ekologicky. Dbajte na označenie na rôznych obalových materiáloch a triedte ich prípadne osobitne. Obalové materiály sú označené skratkami (a) a číslicami (b) s nasledujúcim významom: 1–7: plasty, 20–22: papier a lepenka, 80–98: kompozitné materiály.

## **Záruka spoločnosti Kompennass Handels GmbH**

Vážená zákazníčka, vážený zákazník,

na tento prístroj máte záruku 3 roky od dátumu zakúpenia. V prípade nedostatkov tohto výrobku máte práva vyplývajúce zo zákona voči predajcovi tohto výrobku. Tieto Vaše práva vyplývajúce zo zákona nie sú obmedzené našou zárukou, uvedenou nižšie.

### **Záručné podmienky**

Záručná doba začína plynúť dátumom zakúpenia. Prosím, uschovajte si pokladničný blok. Tento bude potrebný ako dôkaz o zakúpení.

Ak v priebehu troch rokov od dátumu zakúpenia tohto výrobku dôjde k chybe materiálu alebo výrobnej chybe, výrobok vám – podľa nášho uváženia – bezplatne opravíme, vymeníme alebo uhradíme kúpnu cenu. Podmienkou tohto záručného plnenia je, že počas trojročnej lehoty sa poškodený prístroj a doklad o zakúpení (pokladničný blok) predloží so stručným opisom, v čom spočíva nedostatok prístroja a kedy sa vyskytol.

Ak je chyba pokrytá našou zárukou, zašleme Vám späť opravený alebo nový výrobok. Opravou alebo výmenou výrobku nezačína plynúť žiadna nová záručná doba.

### **Záručná doba a zákonné nároky na odstránenie chýb**

Záručná doba sa záručným plnením nepredlži. To platí aj pre vymenené a opravené diely. Poškodenia a chyby zistené prípadne už pri kúpe, sa musia hlásiť okamžite po vybalení. Po uplynutí záručnej doby podliehajú prípadné opravy poplatku.

### **Rozsah záruky**

Prístroj bol starostlivo vyrobený v súlade s prísnyimi smericami kvality a pred dodaním bol svedomito preskúšaný.

Záručné plnenie sa vzťahuje na chyby materiálu alebo výrobné chyby. Táto záruka sa nevzťahuje na časti výrobku, ktoré sú vystavené bežnému opotrebovaniu a preto ich možno pokladať za rýchlo opotrebitelné diely, ani na poškodenia krehkých dielov, ako sú napríklad spínače, akumulátory alebo diely vyrobené zo skla.

Táto záruka zaniká v prípade poškodenia výrobku neodborným používaním alebo neodbornou údržbou. Na správne používanie výrobku sa musia presne dodržiavať všetky pokyny, uvedené v návode na obsluhu. Bezpodmienečne sa musí zabrániť použitiu alebo úkonom, ktoré sa v návode na obsluhu neodporúčajú alebo pred ktorými sa varuje.

Výrobok je určený len na súkromné použitie a nie na priemyselné používanie. Záruka zaniká pri nesprávnom a neodbornom zaobchádzaní, pri použití násilia a pri zásahoch, ktoré neboli vykonané našim autorizovaným servisom.

## Vybavenie v prípade záruky

Na zaručenie rýchleho vybavenia Vašej žiadosti postupujte podľa nasledujúcich pokynov:

- Na všetky otázky majte pripravený pokladničný doklad a číslo výrobku (IAN) 425039\_2310 ako doklad o nákupe.
- Číslo výrobku nájdete na typovom štítku na výrobku, na gravúre na výrobku, na titulnej stránke návodu na obsluhu (dole vľavo) alebo ako nálepku na zadnej alebo spodnej strane výrobku.
- Ak dôjde k funkčným poruchám alebo iným nedostatkom, kontaktujte najprv nižšie uvedené servisné oddelenie **telefonicky** alebo **e-mailom**.
- Výrobok, zaevidovaný ako poruchový, môžete potom spolu s dokladom o nákupe (pokladničný blok) a uvedením popisu chyby a dátumu, kedy k nej došlo, bezplatne odoslať na adresu servisného strediska, ktorá Vám bude oznámená.



Na webovej stránke [www.lidl-service.com](http://www.lidl-service.com) si môžete stiahnuť tieto a mnoho ďalších príručiek, videá o výrobkoch a inštalačný softvér.

Pomocou tohto QR-kódu sa dostanete priamo na stránku servisu Lidl ([www.lidl-service.com](http://www.lidl-service.com)) a pomocou zadania čísla výrobku (IAN) 425039\_2310 otvoríte váš návod na obsluhu.

## Servis



**Servis Slovensko**

Tel. 0850 232001

E-Mail: [kompernass@lidl.sk](mailto:kompernass@lidl.sk)

IAN 425039\_2310

## Dovozca

Majte na pamäti, že nižšie uvedená adresa nie je adresou servisného strediska. Najprv kontaktujte uvedené servisné stredisko.

KOMPERNASS HANDELS GMBH

BURGSTRASSE 21

44867 BOCHUM

NEMECKO

[www.kompernass.com](http://www.kompernass.com)

## Objednávanie náhradných dielov

Náhradné diely pre tento produkt si môžete trvalo pohodlne doobjednať na internete na [www.kompernass.com](http://www.kompernass.com).



Naskenujte QR-kód pomocou vášho smartfónu/ tabletu. Pomocou tohto QR kódu sa dostanete priamo na našu webovú stránku a môžete si prezrieť a objednať dostupné náhradné diely.

### **UPOZORNENIE**

- ▶ Ak by ste mali mať problémy s online objednávkou, môžete sa obrátiť telefonicky alebo e-mailom na naše servisné centrum.
- ▶ Pri vašej objednávke vždy uveďte číslo výrobku (IAN 425039\_2310), ktoré môžete nájsť na titulnom liste tohto návodu na obsluhu.
- ▶ Zohľadnite, prosím, že online objednávanie náhradných dielov nie je možné pre všetky krajiny.



## Inhaltsverzeichnis

<b>Einleitung</b> .....	<b>68</b>
<b>Bestimmungsgemäße Verwendung</b> .....	<b>68</b>
<b>Lieferumfang und Transportinspektion</b> .....	<b>68</b>
Auspacken .....	69
<b>Gerätebeschreibung</b> .....	<b>69</b>
<b>Technische Daten</b> .....	<b>70</b>
<b>Sicherheitshinweise</b> .....	<b>70</b>
<b>Aufstellen und Anschließen</b> .....	<b>72</b>
Anforderungen an den Aufstellort .....	72
Elektrischer Anschluss .....	72
<b>Funktionen</b> .....	<b>73</b>
<b>Tipps</b> .....	<b>73</b>
<b>Schlauchfolie verschweißen</b> .....	<b>75</b>
<b>Vakuuieren</b> .....	<b>78</b>
Schlauchfolie vakuumieren .....	78
Behälter und wiederverschließbare Beutel vakuumieren .....	80
<b>Reinigung</b> .....	<b>82</b>
Gerät reinigen .....	83
<b>Aufbewahrung</b> .....	<b>83</b>
<b>Entsorgung</b> .....	<b>84</b>
Gerät entsorgen .....	84
Verpackung entsorgen .....	85
<b>Garantie der Kompertaß Handels GmbH</b> .....	<b>85</b>
Service .....	87
Importeur .....	87
<b>Ersatzteile bestellen</b> .....	<b>88</b>

## Einleitung

Herzlichen Glückwunsch zum Kauf Ihres neuen Gerätes!

Sie haben sich damit für ein modernes und hochwertiges Produkt entschieden. Die Bedienungsanleitung ist Bestandteil dieses Produktes. Sie enthält wichtige Hinweise für Sicherheit, Gebrauch und Entsorgung. Machen Sie sich vor der Benutzung des Produkts mit allen Bedien- und Sicherheitshinweisen vertraut. Benutzen Sie dieses Produkt nur wie beschrieben und für die angegebenen Einsatzbereiche. Händigen Sie alle Unterlagen bei Weitergabe des Produkts an Dritte mit aus.

## Bestimmungsgemäße Verwendung

Dieses Gerät ist ausschließlich für das Einschweißen und Vakuumieren von Lebensmitteln in haushaltsüblichen Mengen und nur im privaten Hausgebrauch vorgesehen. Dieses Gerät ist nicht für den gewerblichen oder industriellen Einsatz und nicht für den Dauereinsatz bestimmt.

Eine andere oder darüber hinausgehende Benutzung gilt als nicht bestimmungsgemäß. Ansprüche jeglicher Art wegen Schäden aus nicht bestimmungsgemäßer Verwendung sind ausgeschlossen. Das Risiko trägt allein der Benutzer.

## Lieferumfang und Transportinspektion

Das Gerät wird standardmäßig mit folgenden Komponenten geliefert:

- Vakuumierer
- 1x Folienrolle
- 2 x Vakuumschlauch
- 3 x Adapter
- 1x Ersatzdichtungsring
- Diese Bedienungsanleitung

### HINWEIS

- ▶ Prüfen Sie die Lieferung auf Vollständigkeit und auf sichtbare Schäden.
- ▶ Bei einer unvollständigen Lieferung oder Schäden infolge mangelhafter Verpackung oder durch Transport wenden Sie sich an die Service-Hotline (siehe Kapitel **Service**).

## Auspacken

- ◆ Entnehmen Sie alle Teile des Gerätes, die Schlauchfolie und die Bedienungsanleitung aus dem Karton.
- ◆ Entfernen Sie sämtliches Verpackungsmaterial.
- ◆ Entfernen Sie eventuelle Schutzfolien vom Gerät.

### **GEFAHR**

- ▶ Verpackungsmaterialien dürfen nicht zum Spielen von Kindern verwendet werden. Es besteht Erstickungsgefahr.

## Gerätebeschreibung

Abbildung A

- 1 Gerätedeckel
- 2 Absaugöffnung
- 3 Kabelaufwicklung
- 4 Schweißdraht
- 5 unterer Dichtungsring
- 6 hintere Begrenzungen
- 7 vordere Begrenzungen
- 8 Deckelentriegelung
- 9 Ansaugvorrichtung 
- 10 oberer Dichtungsring
- 11 Anpressdichtung

Abbildung B







- 12 Taste  (Funktion „verschweißen“ starten/abbrechen) mit Kontrollleuchte (rot)
- 13 Taste  (Funktion „vakuumieren und verschweißen“ starten/abbrechen) mit Kontrollleuchte (rot)
- 14 Taste  (Zusatz-Funktion „Wet“ aktivieren/deaktivieren) mit Kontrollleuchte (grün)
- 15 Taste  (Zusatz-Funktion „Soft“ aktivieren/deaktivieren) mit Kontrollleuchte (grün)
- 16 Taste  (Funktion „extern vakuumieren“ starten/abbrechen) mit Kontrollleuchte (grün)

Abbildung C:

- 17 Vakuumschlauch
- 18 Adapter A
- 19 Adapter B
- 20 Adapter C

## Technische Daten

Betriebsspannung	220 - 240 V ~ (Wechselspannung), 50/60 Hz
Leistungsaufnahme	125 W
Schutzklasse	II /  (Doppelisolierung)
	Alle Teile dieses Gerätes, die mit Lebensmitteln in Berührung kommen, sind lebensmittelecht.

## Sicherheitshinweise

### **GEFAHR EINES ELEKTRISCHEN SCHLAGES!**

- Kontrollieren Sie das Gerät vor der Verwendung auf äußere, sichtbare Schäden. Nehmen Sie ein beschädigtes Gerät nicht in Betrieb.
- Wenn die Netzanschlussleitung dieses Gerätes beschädigt wird, muss sie durch den Hersteller oder seinen Kundendienst oder eine ähnlich qualifizierte Person ersetzt werden, um Gefährdungen zu vermeiden.
- Benutzen Sie das Gerät niemals mit einem fehlerhaften Netzkabel.
- Benutzen Sie keine Verlängerungskabel oder Steckdosenleisten, die nicht den erforderlichen Sicherheitsbestimmungen entsprechen.
- Öffnen Sie niemals das Gehäuse des Gerätes!
- Ziehen Sie den Netzstecker aus der Steckdose, bevor Sie mit der Reinigung beginnen.
- Stellen Sie sicher, dass bei der Reinigung keine Feuchtigkeit in das Gerät eindringt.

**⚠ VERLETZUNGSGEFAHR!**

- Lassen Sie Reparaturen am Gerät nur von autorisierten Fachbetrieben oder dem Kundenservice durchführen. Durch unsachgemäße Reparaturen können Verletzungsgefahren für den Benutzer entstehen oder das Gerät wird beschädigt. Zudem erlischt der Garantieanspruch.
- Die Steckdose muss leicht zugänglich sein, so dass das Netzkabel im Notfall leicht abgezogen werden kann.
- Reinigung und Benutzer-Wartung dürfen nicht von Kindern ohne Beaufsichtigung durchgeführt werden.
- Dieses Gerät kann von Kindern ab 8 Jahren und darüber sowie von Personen mit verringerten physischen, sensorischen oder mentalen Fähigkeiten oder Mangel an Erfahrung und Wissen benutzt werden, wenn sie beaufsichtigt oder bezüglich des sicheren Gebrauchs des Gerätes unterwiesen wurden und die daraus resultierenden Gefahren verstehen.
- Kinder dürfen nicht mit dem Gerät spielen!
- Kinder müssen beaufsichtigt werden, um sicherzustellen, dass sie nicht mit dem Gerät spielen.
- Lassen Sie das Gerät niemals unbeaufsichtigt, wenn es betriebsbereit ist. Ziehen Sie nach Gebrauch oder bei Arbeitsunterbrechungen stets den Netzstecker aus der Steckdose, um versehentliches Einschalten zu vermeiden.

**⚠ ACHTUNG - SACHSCHADEN!**

- Benutzen Sie keine externe Zeitschaltuhr oder ein separates Fernwirksystem, um das Gerät zu betreiben.

## HINWEIS

- ▶ Es ist keine Aktion seitens der Benutzer erforderlich, um das Produkt zwischen 50 und 60 Hz umzustellen. Das Produkt passt sich sowohl für 50 als auch für 60 Hz an.

## Aufstellen und Anschließen

### Anforderungen an den Aufstellort

Für einen sicheren und fehlerfreien Betrieb des Gerätes muss der Aufstellort folgende Voraussetzungen erfüllen:





- Bei Aufstellung des Gerätes das Gerät auf eine feste, flache und waagerechte Unterlage stellen.
- Betreiben Sie das Gerät nicht in einer heißen, nassen oder sehr feuchten Umgebung oder in der Nähe von brennbarem Material.
- Die Steckdose muss leicht zugänglich sein, so dass das Netzkabel notfalls leicht abgezogen werden kann.

### Elektrischer Anschluss

#### ACHTUNG

- ▶ Vergleichen Sie vor dem Anschließen des Gerätes die Anschlussdaten (Spannung und Frequenz) auf dem Typenschild mit denen Ihres Elektronetzes. Diese Daten müssen übereinstimmen, damit keine Schäden am Gerät auftreten.
  - ▶ Vergewissern Sie sich, dass das Netzkabel des Gerätes unbeschädigt ist und nicht über heiße Flächen und/oder scharfe Kanten verlegt wird.
  - ▶ Achten Sie darauf, dass das Netzkabel nicht straff gespannt oder geknickt wird.
  - ▶ Lassen Sie das Netzkabel nicht über Ecken hängen (Stolperdrahteffekt).
- ◆ Stecken Sie den Netzstecker in die Netzsteckdose.





## Funktionen

Taste		Funktion
	12	Funktion „Verschweißen“ starten/abbrechen (ohne Vakuumieren)
	13	Funktion „vakuumieren und verschweißen“ starten/abbrechen
	14	Zusatz-Funktion „Wet“ aktivieren/deaktivieren (für besonders feuchte Lebensmittel)
	15	Zusatz-Funktion „Soft“ aktivieren/deaktivieren (für druckempfindliche Lebensmittel, wie z. B. Früchte oder Torten)
	16	Funktion „extern vakuumieren“ starten/abbrechen (zum Vakuumieren mit Schlauch und Adapter)

## Tipps

In nachfolgender Tabelle erhalten Sie Hinweise zur optimalen Vorbereitung und Verarbeitung der Lebensmittel.

Lebensmittel	Hinweise	Empfohlenes Behältnis	Empfohlene Zusatz-Funktion
Fleisch/Fisch	<ul style="list-style-type: none"> <li>– nur in frischer Qualität verwenden,</li> <li>– Kühlkette nicht unterbrechen</li> </ul>	– Beutel	
Gemüse	<ul style="list-style-type: none"> <li>– schälen oder waschen und trocknen</li> <li>– wenige Minuten in kochendem Wasser blanchieren, mit Eiswasser abschrecken und abtrocknen, um den Verlust von Geschmack und Farbe oder Gasbildung* während der Lagerung zu vermeiden</li> </ul>	– Beutel	

Lebensmittel	Hinweise	Empfohlenes Behältnis	Empfohlene Zusatz-Funktion
Blattgemüse/ Salat	– waschen und trocknen – nicht zum Einfrieren geeignet	– Behälter	
Obst	– schälen oder waschen und trocknen	– Kühlschrank: Behälter	
		– Gefrierschrank: Beutel	 
Kräuter	– waschen und trocknen – ganze Stängel	– Beutel	
Backwaren		– Behälter	
		– Beutel	
Pulvrige Lebensmittel	– ein Stück Küchenrolle oben in den Beutel/Behälter geben oder in Originalver- packung vakuumieren	– Beutel – Behälter	
Kalte Flüssigkeiten		– Behälter	
Abgekühlte, ge- garte Speisen		– Behälter	
		– Beutel	
Harte, spitze Lebensmittel (z. B. ungekoch- te Spiralnudeln)		– Behälter	
		– Beutel	

\* Gilt z. B. für alle Kohlarten (Brokkoli, Rosenkohl, Grünkohl etc.), Spargel, Zuckerschoten, Bohnen, Romanesco und Pak Choy.

## Schlauchfolie verschweißen



### HINWEISE ZUR FOLIE

- ▶ Die Folie darf maximal 30 cm breit sein. Ansonsten kann sie nicht korrekt verschweißt werden.
- ▶ Benutzen Sie für dieses Gerät nur Folien, die auf einer Seite eine Struktur haben (Punkte oder Rillen) und eine Stärke von ca. 0,17 - 0,29 mm (170 - 290 µ) und aus Nylon (PA) - PE hergestellt sind. Ansonsten wird die Schweißnaht nicht dicht und das Gerät kann beschädigt werden. Sie erkennen Folien dieser Art an den Angaben auf der Verpackung. Je nach Art und Stärke der Folie variiert die Qualität der Schweißnaht.
- ▶ Die mitgelieferte Folie ist für Temperaturen zwischen -20 °C und +110 °C geeignet.
- ▶  Die mitgelieferte Folie ist BPA-frei und mikrowelleneeignet. Erhitzen Sie die Beutel jedoch niemals komplett verschweißt in der Mikrowelle. Der Beutel kann bersten! Eine Seite des Beutels muss geöffnet sein. Erhitzen Sie die Beutel maximal 3 Minuten bei maximal 900 W.

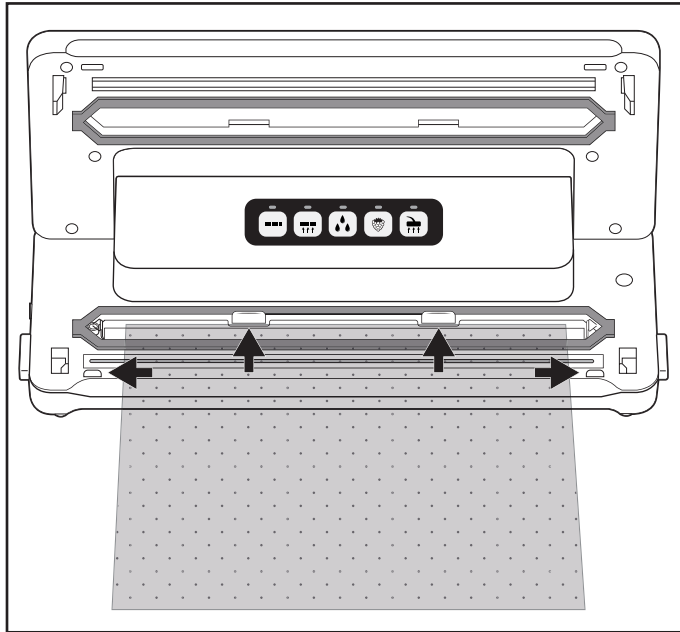
- 1) Schneiden Sie die gewünschte Länge für Ihren Beutel von der Schlauchfolie mit einer Schere möglichst gerade ab.
- 2) Öffnen Sie den Gerätedeckel **1**, indem Sie die Deckelentriegelungen **8** drücken und den Gerätedeckel **1** nach oben hin öffnen.
- 3) Legen Sie das offene Ende des Beutels so weit in das Gerät, dass sich die Öffnung des Beutels mittig innerhalb des unteren Dichtungsringes **5** befindet. Der Beutel darf maximal bis an die hinteren Begrenzungen **6** stoßen und muss zwischen den vorderen Begrenzungen **7** liegen. Wenn der Beutel über einer oder beiden Begrenzungen **6/7** liegt, kann der Beutel nicht korrekt verschweißt werden:



## HINWEIS

- ▶ Die Beutelloffnung muss glatt auf dem Schweißdraht **4** liegen. Ansonsten funktioniert das Verschweißen nicht richtig.
- 4) Schließen Sie den Gerätedeckel **1**. Die Anpressdichtung **11** presst den Beutel auf den Schweißdraht **4**, so dass eine glatte Naht entsteht. Achten Sie dabei darauf, dass beide Ecken des Gerätedeckels **1** einrasten. Drücken Sie diese gegebenenfalls noch einmal an den Markierungen  und  herunter, so dass der Gerätedeckel **1** einrastet und verriegelt ist.
- 5) Drücken Sie die Taste  **12**. Die Kontrollleuchte **12** leuchtet. Sobald der Versiegelungsvorgang abgeschlossen ist, blinkt die Kontrollleuchte **12** und erlischt dann.

## HINWEIS

- ▶ Sie können den Versiegelungsvorgang jederzeit abbrechen, indem Sie die Taste  **12** erneut drücken. Die Kontrollleuchte **12** blinkt und erlischt dann.

## ACHTUNG - SACHSCHADEN

**Wenn die Kontrollleuchte 12 während des Versiegelungsvorgangs nach spätestens 10 Sekunden nicht erlischt, liegt ein Defekt des Gerätes vor!**

- ▶ Ziehen Sie sofort den Netzstecker aus der Netzsteckdose. Versuchen Sie nicht, das Gerät selber zu reparieren. Wenden Sie sich an den Kundendienst.
- 6) Öffnen Sie den Gerätedeckel 1, indem Sie die Deckelentriegelungen 8 drücken und den Gerätedeckel 1 nach oben hin öffnen. Entnehmen Sie den Beutel. Dieser ist nun an einem Ende verschweißt.

## HINWEIS

- ▶ Stellen Sie sicher, dass die Schweißnaht ordnungsgemäß ist. Eine korrekte Schweißnaht soll ein glatter, gerader Streifen ohne Falten sein.
- 7) Befüllen Sie den Beutel. Sie müssen mindestens 6 cm Beutel bis zur verschweißenden Kante frei lassen.

## ACHTUNG - SACHSCHADEN

- ▶ Befüllen Sie den Beutel so, dass möglichst keine Lebensmittelreste oder Flüssigkeiten beim Verschweißen herauslaufen und in das Gerät gelangen können.
- 8) Wenn Sie den Beutel nicht vakuumieren wollen, verschweißen Sie nun die andere, offene Seite.

## HINWEIS

- ▶ Warten Sie einige Sekunden, bevor Sie den nächsten Beutel verschweißen, damit das Gerät abkühlen kann. Während dieser Abkühlphase können Sie die Funktion „Verschweißen“ nicht starten.

## Vakuuieren

### Schlauchfolie vakuumieren



Sie können beim Verschweißen auch die Luft aus dem Beutel saugen (vakuumieren):

#### HINWEIS

- ▶ Vakuumieren Sie keine Beutel, in denen sich ausschließlich Flüssigkeiten befinden.
- ▶ Wenn Sie Beutel mit feuchten/saftigen Lebensmitteln vakuumieren wollen, achten Sie darauf, dass keine Flüssigkeiten in das Gerät gesaugt werden. Sollten doch mal ungewollt kleinere Mengen an Flüssigkeiten oder Lebensmittel eingesaugt werden, gelangen diese in die kleine Auffangschale, die sich zwischen dem unteren Dichtungsring **5** befindet.

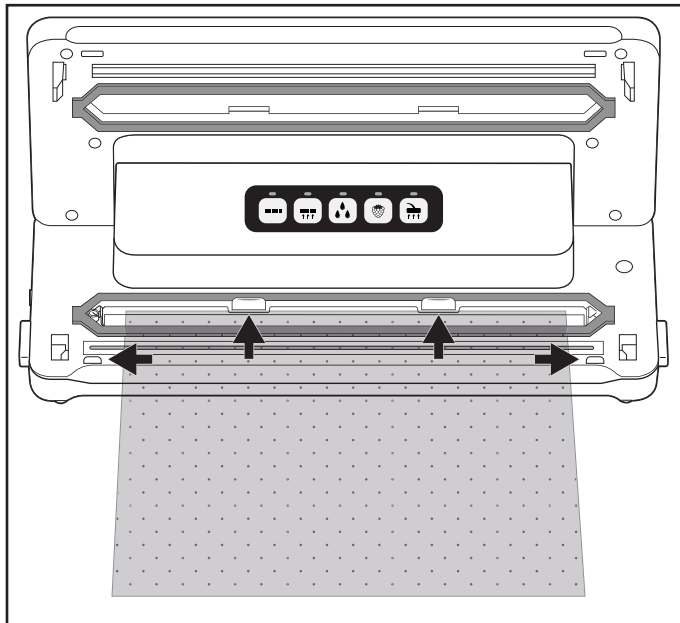
- 1) Legen Sie das offene Ende des Beutels so weit in das Gerät, dass sich die Öffnung des Beutels mittig innerhalb des unteren Dichtungsringes **5** befindet. Der Beutel darf maximal bis an die hinteren Begrenzungen **6** stoßen und muss zwischen den vorderen Begrenzungen **7** liegen. Ansonsten funktioniert das Absaugen und Verschweißen nicht:







- 2) Schließen Sie den Gerätedeckel **1**. Achten Sie dabei darauf, dass beide Ecken des Gerätedeckels **1** einrasten. Drücken Sie diese gegebenenfalls noch einmal an den Markierungen  und  herunter, so dass der Gerätedeckel **1** einrastet und verriegelt ist.

## HINWEIS



- ▶ Achten Sie darauf, dass der obere **10** und der untere Dichtungsring **5** nicht beschädigt sind! Ansonsten kann das Gerät die Luft nicht aus dem Beutel saugen.
- ▶ Sollte einer der Dichtungsringe **10/5** beschädigt sein, ziehen Sie diesen einfach aus der Vertiefung heraus und drücken Sie die Ersatzdichtung in die Vertiefung rein.

3) Wählen Sie gegebenenfalls die passende Zusatz-Funktion für Ihr Lebensmittel. Ansonsten überspringen Sie diesen Handlungsschritt und fahren mit Punkt 4) fort:



- Drücken Sie die Taste  **14**, wenn Sie ein besonders feuchtes oder saftiges Lebensmittel, wie frisch mariniertes Fleisch oder geschnittenes Obst, vakuumieren wollen.  
Wenn sich Feuchtigkeit zwischen der Folie an der Schweißnaht befindet, kann dies zu fehlerhaften Schweißnähten führen. Bei Aktivierung dieser Funktion wird die Zeit des Verschweißens erhöht, so dass die Schweißnaht stabiler ist.  
Wenn die Zusatz-Funktion  „Wet“ aktiviert ist, leuchtet die dazugehörige Kontrollleuchte **14**.
- Drücken Sie die Taste  **15**, wenn Sie druckempfindliche Lebensmittel, wie Torten oder Beeren, vakuumieren wollen. Bei Aktivierung der Zusatz-Funktion „Soft“ wird der Unterdruck etwas reduziert und das Lebensmittel nicht so stark gequetscht.  
Wenn die Zusatz-Funktion  „Soft“ aktiviert ist, leuchtet die dazugehörige Kontrollleuchte **15**.

## HINWEIS

- ▶ Wenn Sie ein feuchtes **und** druckempfindliches Lebensmittel vakuumieren wollen, können Sie auch beide Zusatz-Funktionen gleichzeitig aktivieren.

- 4) Drücken Sie die Taste  **13**. Die Kontrollleuchte **13** leuchtet und das Gerät zieht die Luft aus dem Beutel. Sobald die Luft abgesaugt wurde, leuchtet zusätzlich die Kontrollleuchte  **12**. Das Gerät versiegelt nun den Beutel. Sobald der Versiegelungsvorgang beendet ist, blinken beide Kontrollleuchten **13/12** und erlöschen dann.
- 5) Wenn beide Kontrollleuchten **13/12** erloschen sind, können Sie den Deckel öffnen, indem Sie die Deckelentriegelungen **8** drücken und den Gerätedeckel **1** nach oben hin öffnen. Entnehmen Sie den vakuumierten und versiegelten Beutel.

## HINWEIS

- ▶ Sie können den Vakuumiervorgang jederzeit unterbrechen, indem Sie die Taste  **13** erneut drücken. Die dazugehörige Kontrollleuchte **13** erlischt. Wenn Sie die Taste  **13** erneut drücken, wird der Vakuumiervorgang fortgesetzt.  
Hat das Gerät schon in den Versiegelungsvorgang gewechselt und die Kontrollleuchte **12** leuchtet zusätzlich, kann der Vorgang auch mit der Taste  **12** abgebrochen werden. Die Kontrollleuchten **13/12** blinken erst und erlöschen dann. Das Gerät stoppt den Versiegelungsvorgang.
- ▶ Wenn Sie 5 Beutel hintereinander vakuumiert und verschweißt haben, lassen Sie das Gerät ca. 1 Minute abkühlen. Während dieser Abkühlphase kann es sein, dass sich das Gerät nicht starten lässt.  
Nach der Abkühlphase können Sie das Gerät normal weiterverwenden (auch wenn noch keine ganze Minute verstrichen ist).

## TIPP - „SOUS-VIDE-GAREN“

- ▶ Da die mitgelieferte Folie für Temperaturen zwischen -20 °C und +110 °C geeignet ist, können Sie diese zum sogenannten „Sous-vidé-Garen“ (Vakuumgaren) nutzen. „Sous-vidé“ ist französisch und bedeutet „unter Vakuum“. Beim Vakuumgaren wird das Gargut (hauptsächlich Fisch oder Fleisch, jedoch ist auch Gemüse möglich) in einem Vakuumbeutel eingeschweißt und dann darin bei Niedrigtemperatur (ca. 50 bis 90 °C) im Wasserbad oder unter Dampf gegart. Das hat den Vorteil, dass flüchtige Geschmacksstoffe oder Aromen während des Garens nicht austreten können. Das Gargut trocknet nicht aus und Vitamine und Aromen werden geschont. Kräuter oder Gewürze, die mit in den Vakuumbeutel eingeschweißt werden, geben ihren Geschmack intensiver an das Gargut ab.

## Behälter und wiederverschließbare Beutel vakuumieren

### HINWEISE

- ▶ Vakuumieren Sie keine Beutel, in denen sich ausschließlich Flüssigkeiten befinden.
- ▶ Wenn Sie ausschließlich Flüssigkeiten, z. B. Suppen vakuumieren wollen, nutzen Sie einen zum Vakuumieren geeigneten Behälter. Achten Sie darauf, dass das Absaugventil des Behälters nicht in die eingefüllte Flüssigkeit ragt. Lassen Sie gegebenenfalls ausreichend Abstand zum Rand des Behälters.
- ▶ Wenn Sie Beutel mit feuchten/saftigen Lebensmitteln vakuumieren wollen, achten Sie darauf, dass keine Flüssigkeiten in das Gerät gesaugt werden. Sollten doch mal ungewollt kleinere Mengen an Flüssigkeiten oder Lebensmittel eingesaugt werden, gelangen diese in die kleine Auffangschale, die sich zwischen dem unteren Dichtungsring **5** befindet.

Mit den im Lieferumfang enthaltenen Vakuumschläuchen **17** und entsprechenden Adaptern **18/19/20** können Sie Behälter und wiederverschließbare Beutel vakuumieren. Bei einigen Beuteln oder Behältern von verschiedenen Herstellern kann es sein, dass kein Adapter **18/19/20** nötig ist und Sie direkt das schwarze Kupplungsstück am Vakuumschlauch **17** in den Beutel/den Behälter schieben können. Probieren Sie aus, welcher Adapter **18/19/20** am besten abschließt und ob einer der Adapter **18/19/20** überhaupt nötig ist.

## HINWEIS



- ▶ Geeignete Beutel und Behälter sind über unseren Onlineshop separat erhältlich, sehen Sie dazu das Kapitel „Ersatzteile bestellen“.
- ▶ Die Vakuumschläuche **17** und die Adapter **18/19/20** sind auch mit Beuteln und Behältern von anderen Herstellern kompatibel.

Adapter	z. B. passend für
Adapter A <b>18</b>	CASO* (Serie VacuBoxx), Ernesto, verschiedene Beutel mit Ventil
Adapter B <b>19</b>	FoodSaver** (Frischebehälter FFC02XX, FFC002X, 003X, 005X, 008X, 010X, Lunchbox-Set T020-00024), verschiedene Beutel mit Ventil
Adapter C <b>20</b>	CASO* (Vakuumbehälter-Set, Weinstopfen), FoodSaver** (Behälter-Set FSC003)
Ohne Adapter	FoodSaver** (Weinstopfen, Marinierbox)

\*CASO ist eine eingetragene Marke der Caso Holding GmbH.





\*\*Foodsaver ist eine eingetragene Marke der Sunbeam Products, Inc.

## Beutel vakuumieren

- 1) Schließen Sie einen Vakuumschlauch **17** an die Ansaugvorrichtung  **9** des Gerätes an.
- 2) Wählen Sie den passenden Adapter A/B **18/19** für den Beutel, den Sie vakuumieren wollen und stecken Sie diesen auf den Vakuumschlauch **17**.
- 3) Schließen Sie den Gerätedeckel **1**. Achten Sie dabei darauf, dass beide Ecken des Gerätedeckels **1** einrasten. Drücken Sie diese gegebenenfalls noch einmal an den Markierungen  und  herunter, so dass der Gerätedeckel **1** einrastet und verriegelt ist.
- 4) Schließen Sie den zu vakuumierenden Beutel sorgfältig. Das Vakuumieren funktioniert nur, wenn der Beutel komplett verschlossen ist. Positionieren Sie den Beutel am besten so, dass die Absaugöffnung des Beutels auf einer glatten Oberfläche liegt.
- 5) Drücken Sie den Adapter A/B **18/19** fest auf die Absaugöffnung am Beutel.

- 6) Drücken Sie die Taste  **16**. Die Kontrollleuchte **16** leuchtet und das Gerät zieht die Luft aus dem Beutel. Sobald die Luft abgesaugt wurde, erlischt die Kontrollleuchte **16**.
- 7) Sie können den Adapter A/B **18/19** nun vom Beutel entfernen.

## Behälter vakuumieren

- 1) Schließen Sie einen Vakuumschlauch **17** an die Ansaugvorrichtung  **9** des Gerätes an.
- 2) Wählen Sie den passenden Adapter **18/19/20** für den Behälter, den Sie vakuumieren wollen und stecken Sie diesen auf den Vakuumschlauch **17**.
- 3) Schließen Sie den Gerätedeckel **1**. Achten Sie dabei darauf, dass beide Ecken des Gerätedeckels **1** einrasten. Drücken Sie diese gegebenenfalls noch einmal an den Markierungen  und  herunter, so dass der Gerätedeckel **1** einrastet und verriegelt ist.
- 4) Schließen Sie den Adapter **18/19/20** an die entsprechende Vorrichtung des Behälters an. Sehen Sie für weitere Informationen in die Bedienungsanleitung des Behälters.
- 5) Drücken Sie die Taste  **16**. Die Kontrollleuchte **16** leuchtet und das Gerät zieht die Luft aus dem Behälter. Sobald die Luft abgesaugt wurde, erlischt die Kontrollleuchte **16**.
- 6) Sie können die Adapter **18/19/20** nun vom Behälter und vom Gerät entfernen.

## Reinigung

### **GEFAHR**

#### **Lebensgefahr durch elektrischen Strom!**

- ▶ Ziehen Sie den Netzstecker aus der Steckdose, bevor Sie mit der Reinigung beginnen.
- ▶ Stellen Sie sicher, dass bei der Reinigung keine Feuchtigkeit in das Gerät eindringt.

### **ACHTUNG**

#### **Mögliche Beschädigung des Gerätes**

- ▶ Verwenden Sie keine aggressiven oder scheuernden Reinigungsmittel, da diese die Gehäuseoberfläche angreifen können.
- ▶ Verwenden Sie keine harten oder scharfen Gegenstände, um eventuelle Klebereste vom Schweißdraht **4** zu entfernen. Andernfalls könnte der Schweißdraht **4** oder die Isolierung beschädigt werden.

## Gerät reinigen

- ◆ Reinigen Sie die Gehäuseoberfläche mit einem leicht feuchten Tuch und einem milden Spülmittel.
- ◆ Wischen Sie den oberen ⑩ und den unteren Dichtungsring ⑤ sowie die Anpressdichtung ⑪ mit einem feuchten Tuch ab. Stellen Sie sicher, dass das Gerät wieder trocken ist, bevor Sie es erneut verwenden.
- ◆ Wischen Sie die Vakuumschläuche ⑰ sowie die Adapter ⑱/⑲/⑳ mit einem feuchten Tuch ab. Bei starker Verschmutzung können Sie diese Teile auch in warmem Wasser mit etwas Spülmittel reinigen. Stellen Sie sicher, dass alle Teile vor einer erneuten Benutzung trocken sind.
- ◆ Spülen Sie die Auffangschale für Flüssigkeiten, die sich zwischen dem unteren Dichtungsring ⑤ befindet, in warmem Wasser mit etwas Spülmittel.



Bei Bedarf können Sie die Auffangschale auch in der Spülmaschine reinigen. Achten Sie dabei darauf, die Auffangschale nicht einzuklemmen und benutzen Sie, wenn möglich, den oberen Korb der Spülmaschine.

## Aufbewahrung

Das Gerät hat eine integrierte Kabelaufwicklung ③ an der Gehäuseunterseite, auf die Sie das Netzkabel bei Nichtgebrauch aufwickeln können. Wickeln Sie das Netzkabel in Richtung der abgebildeten Pfeile um die Kabelaufwicklung ③.

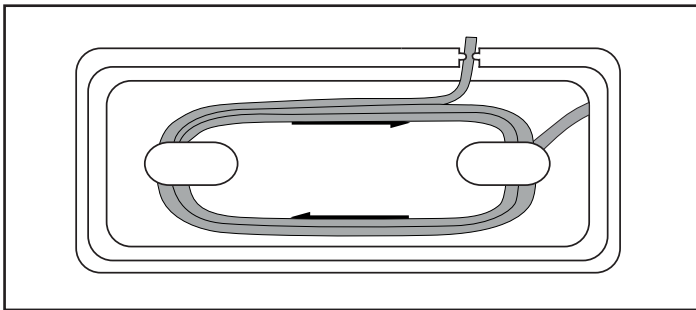

Dadurch vermeiden Sie, dass das Netzkabel eingeklemmt, verschmutzt oder durch das lose Herabhängen zur Gefahrenquelle wird.

## ACHTUNG

### Mögliche Beschädigung des Gerätes

- ▶ Lassen Sie, während Sie das Gerät lagern, nicht den Gerätedeckel ❶ einrasten! Wenn der Gerätedeckel ❶ eingerastet ist, wird andauernder Druck auf den oberen ❷ und unteren Dichtungsring ❸ sowie auf die Anpressdichtung ❹ ausgeübt. Diese können dadurch in Ihrer Funktion beeinträchtigt werden.
- ◆ Lagern Sie das Gerät an einem sauberen, trockenen Ort ohne direkte Sonneneinstrahlung.

## Entsorgung

### Gerät entsorgen



Das nebenstehende Symbol einer durchgestrichenen Mülltonne auf Rädern zeigt an, dass dieses Gerät der Richtlinie 2012/19/EU unterliegt. Diese Richtlinie besagt, dass Sie dieses Gerät am Ende seiner Nutzungszeit nicht mit dem normalen Haushaltsmüll entsorgen dürfen, sondern in speziell eingerichteten Sammelstellen, Wertstoffhöfen oder Entsorgungsbetrieben abgeben müssen.

**Diese Entsorgung ist für Sie kostenfrei. Schonen Sie die Umwelt und entsorgen Sie fachgerecht.**

### Für den deutschen Markt gilt:

Beim Kauf eines Neugerätes haben Sie das Recht, ein entsprechendes Altgerät an Ihren Händler zurückzugeben. Händler von Elektro- und Elektronikgeräten sowie Lebensmittelhändler, die regelmäßig Elektro- und Elektronikgeräte verkaufen, sind verpflichtet, bis zu drei Altgeräte unentgeltlich zurückzunehmen, auch ohne dass ein Neugerät gekauft wird, wenn die Altgeräte in keiner Abmessung größer als 25 cm sind. LIDL bietet Ihnen Rücknahmemöglichkeiten direkt in den Filialen und Märkten an.

Sofern Ihr Altgerät personenbezogene Daten enthält, sind Sie selbst für deren Löschung verantwortlich, bevor Sie es zurückgeben.



Weitere Möglichkeiten zur Entsorgung des ausgedienten Produkts erfahren Sie bei Ihrer Gemeinde- oder Stadtverwaltung.

## Verpackung entsorgen



Die Verpackungsmaterialien sind nach umweltverträglichen und entsorgungstechnischen Gesichtspunkten ausgewählt und deshalb recyclebar. Entsorgen Sie nicht mehr benötigte Verpackungsmaterialien gemäß den örtlich geltenden Vorschriften.

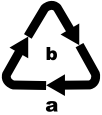

Entsorgen Sie die Verpackung umweltgerecht. Beachten Sie die Kennzeichnung auf den verschiedenen Verpackungsmaterialien und trennen Sie diese gegebenenfalls gesondert. Die Verpackungsmaterialien sind gekennzeichnet mit Abkürzungen (a) und Ziffern (b) mit folgender Bedeutung: 1–7: Kunststoffe, 20–22: Papier und Pappe, 80–98: Verbundstoffe.

## Garantie der Kompernaß Handels GmbH

Sehr geehrte Kundin, sehr geehrter Kunde,

Sie erhalten auf dieses Gerät 3 Jahre Garantie ab Kaufdatum. Im Falle von Mängeln dieses Produkts stehen Ihnen gegen den Verkäufer des Produkts gesetzliche Rechte zu. Diese gesetzlichen Rechte werden durch unsere im Folgenden dargestellte Garantie nicht eingeschränkt.

### Garantiebedingungen

Die Garantiefrist beginnt mit dem Kaufdatum. Bitte bewahren Sie den Kassenbonn gut auf. Dieser wird als Nachweis für den Kauf benötigt.

Tritt innerhalb von drei Jahren ab dem Kaufdatum dieses Produkts ein Material- oder Fabrikationsfehler auf, wird das Produkt von uns – nach unserer Wahl – für Sie kostenlos repariert, ersetzt oder der Kaufpreis erstattet. Diese Garantieleistung setzt voraus, dass innerhalb der Dreijahresfrist das defekte Gerät und der Kaufbeleg (Kassenbonn) vorgelegt und schriftlich kurz beschrieben wird, worin der Mangel besteht und wann er aufgetreten ist.

Wenn der Defekt von unserer Garantie gedeckt ist, erhalten Sie das reparierte oder ein neues Produkt zurück. Mit Reparatur oder Austausch des Produkts beginnt kein neuer Garantiezeitraum.

### Garantiezeit und gesetzliche Mängelansprüche

Die Garantiezeit wird durch die Gewährleistung nicht verlängert. Dies gilt auch für ersetzte und reparierte Teile. Eventuell schon beim Kauf vorhandene Schäden und Mängel müssen sofort nach dem Auspacken gemeldet werden. Nach Ablauf der Garantiezeit anfallende Reparaturen sind kostenpflichtig.

## Garantieumfang

Das Gerät wurde nach strengen Qualitätsrichtlinien sorgfältig produziert und vor Auslieferung gewissenhaft geprüft.

Die Garantieleistung gilt für Material- oder Fabrikationsfehler. Diese Garantie erstreckt sich nicht auf Produktteile, die normaler Abnutzung ausgesetzt sind und daher als Verschleißteile angesehen werden können oder für Beschädigungen an zerbrechlichen Teilen, z. B. Schalter, Akkus oder Teile, die aus Glas gefertigt sind.

Diese Garantie verfällt, wenn das Produkt beschädigt, nicht sachgemäß benutzt oder gewartet wurde. Für eine sachgemäße Benutzung des Produkts sind alle in der Bedienungsanleitung aufgeführten Anweisungen genau einzuhalten. Verwendungszwecke und Handlungen, von denen in der Bedienungsanleitung abgeraten oder vor denen gewarnt wird, sind unbedingt zu vermeiden.

Das Produkt ist nur für den privaten und nicht für den gewerblichen Gebrauch bestimmt. Bei missbräuchlicher und unsachgemäßer Behandlung, Gewaltanwendung und bei Eingriffen, die nicht von unserer autorisierten Servicenederlassung vorgenommen wurden, erlischt die Garantie.

## Abwicklung im Garantiefall

Um eine schnelle Bearbeitung Ihres Anliegens zu gewährleisten, folgen Sie bitte den folgenden Hinweisen:

- Bitte halten Sie für alle Anfragen den Kassenbon und die Artikelnummer (IAN) 425039\_2310 als Nachweis für den Kauf bereit.
- Die Artikelnummer entnehmen Sie bitte dem Typenschild am Produkt, einer Gravur am Produkt, dem Titelblatt der Bedienungsanleitung (unten links) oder dem Aufkleber auf der Rück- oder Unterseite des Produktes.
- Sollten Funktionsfehler oder sonstige Mängel auftreten, kontaktieren Sie zunächst die nachfolgend benannte Serviceabteilung **telefonisch** oder per **E-Mail**.
- Ein als defekt erfasstes Produkt können Sie dann unter Beifügung des Kaufbelegs (Kassenbon) und der Angabe, worin der Mangel besteht und wann er aufgetreten ist, für Sie portofrei an die Ihnen mitgeteilte Serviceanschrift übersenden.



Auf [www.lidl-service.com](http://www.lidl-service.com) können Sie diese und viele weitere Handbücher, Produktvideos und Installationssoftware herunterladen.

Mit diesem QR-Code gelangen Sie direkt auf die Lidl-Service-Seite ([www.lidl-service.com](http://www.lidl-service.com)) und können durch die Eingabe der Artikelnummer (IAN) 425039\_2310 Ihre Bedienungsanleitung öffnen.

## Service

### DE Service Deutschland

Tel.: 0800 5435 111 (kostenfrei aus dem dt. Festnetz/Mobilfunknetz)

E-Mail: [kompernass@lidl.de](mailto:kompernass@lidl.de)

### AT Service Österreich

Tel.: 0800 447 744

E-Mail: [kompernass@lidl.at](mailto:kompernass@lidl.at)

### CH Service Schweiz

Tel.: 0800 56 44 33

E-Mail: [kompernass@lidl.ch](mailto:kompernass@lidl.ch)

IAN 425039\_2310

## Importeur

Bitte beachten Sie, dass die folgende Anschrift keine Serviceanschrift ist.

Kontaktieren Sie zunächst die benannte Servicestelle.

KOMPERNASS HANDELS GMBH

BURGSTRASSE 21

44867 BOCHUM

DEUTSCHLAND

[www.kompernass.com](http://www.kompernass.com)

## Ersatzteile bestellen

Sie können Ersatzteile für dieses Produkt bequem im Internet unter [www.kompernass.com](http://www.kompernass.com) dauerhaft nachbestellen.

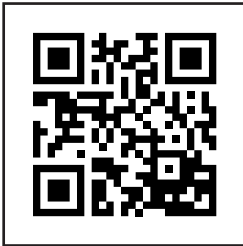

Scannen Sie den QR-Code mit Ihrem Smartphone/ Tablet. Mit diesem QR-Code gelangen Sie direkt auf unsere Webseite und können die verfügbaren Ersatzteile einsehen und bestellen.

### **HINWEIS**

- ▶ Sollten Sie Probleme mit der Online-Bestellung haben, wenden Sie sich telefonisch oder per E-Mail an unser Servicecenter.
- ▶ Bitte geben Sie immer die Artikelnummer (IAN 425039\_2310), die Sie dem Titelblatt dieser Bedienungsanleitung entnehmen können, bei Ihrer Bestellung mit an.
- ▶ Bitte beachten Sie, dass nicht für alle Lieferländer eine Online-Bestellung von Ersatzteilen möglich ist.

**KOMPERNASS HANDELS GMBH**

BURGSTRASSE 21

44867 BOCHUM

GERMANY

[www.kompernass.com](http://www.kompernass.com)

Információk állása · Stav informací

Stav informácií · Stand der Informationen:

11/2023 · Ident.-No.: SV125C6-112023-1

IAN 425039\_2310

