



WLAN-WASSERKOCHER SMART SWS 3000 A1

DE AT CH

WLAN-WASSERKOCHER SMART















Kurzanleitung

IAN 379256_2201

Verwendete Warnhinweise und Symbole	Seite	4
Kurzanleitung	Seite	5
Bestimmungsgemäße Verwendung	Seite	5
Lieferumfang	Seite	5
Sie benötigen	Seite	5
Teilebeschreibung	Seite	6
Technische Daten	Seite	7
Sicherheitshinweise	Seite	7
Vor der ersten Verwendung	Seite	11
App installieren	Seite	12
Produkt und Mobilgerät koppeln	Seite	13
Produkt vom Mobilgerät entkoppeln	Seite	13
Bedienung	Seite	13
Reinigung und Pflege	Seite	14
Entsorgung	Seite	15
Service	Seite	15
Vereinfachte EU-Konformitätserklärung	Seite	16

Verwendete Warnhinweise und Symbole

In der Bedienungsanleitung, der Kurzanleitung und auf der Verpackung werden die folgenden Warnhinweise verwendet:

	<p>GEFAHR! Dieses Symbol mit dem Signalwort „Gefahr“ bezeichnet eine Gefährdung mit einem hohen Risikograd, die, wenn sie nicht vermieden wird, eine schwere Verletzung oder den Tod zur Folge hat.</p>		<p>Wechselstrom/-spannung</p>
	<p>WARNUNG! Dieses Symbol mit dem Signalwort „Warnung“ bezeichnet eine Gefährdung mit einem mittleren Risikograd, die, wenn sie nicht vermieden wird, eine schwere Verletzung oder den Tod zur Folge haben kann.</p>		<p>Hertz (Netzfrequenz)</p>
	<p>VORSICHT! Dieses Symbol mit dem Signalwort „Vorsicht“ bezeichnet eine Gefährdung mit einem niedrigen Risikograd, die, wenn sie nicht vermieden wird, eine geringe oder mäßige Verletzung zur Folge haben kann.</p>		<p>HINWEIS: Dieses Symbol mit dem Signalwort „Hinweis“ bietet weitere nützliche Informationen.</p>
	<p>Symbol für Schutzerde</p>		<p>Sicherheitshinweise Handlungsanweisungen</p>
	<p>Produkt nicht in Wasser oder andere Flüssigkeiten eintauchen.</p>		<p>Lebensmittelecht Dieses Produkt hat keine negativen Auswirkungen auf den Geschmack oder Geruch verwendeter Lebensmittel.</p>
	<p>Ein-/Ausschalter</p>		<p>Verbrennungsgefahr! Dieses Symbol weist auf eine heiße Oberfläche hin.</p>
	<p>Das CE-Zeichen bestätigt Konformität mit den für das Produkt zutreffenden EU-Richtlinien.</p>		<p>Verwenden Sie das Produkt nur in trockenen Innenräumen.</p>
			<p>WLAN-Verbindungstaste</p>

WLAN-WASSERKOCHER SMART

● **Kurzanleitung**

Bei diesem Dokument handelt es sich um eine verkürzte Druckausgabe der vollständigen Bedienungsanleitung. Durch das Scannen des QR-Codes gelangen Sie direkt auf die LIDL-Service-Seite (www.lidl-service.com) und können durch die Eingabe der Artikelnummer (IAN) 379256_2201 die vollständige Bedienungsanleitung einsehen und herunterladen.

⚠️ WARNUNG! Beachten Sie die vollständige Bedienungsanleitung und die Sicherheitshinweise, um Personen- und Sachschäden zu vermeiden. Die Kurzanleitung ist Bestandteil dieses Produkts. Machen Sie sich vor der Benutzung des Produkts mit allen Bedien- und Sicherheitshinweisen vertraut. Bewahren Sie die Kurzanleitung gut auf und händigen Sie alle Unterlagen bei Weitergabe des Produkts an Dritte mit aus.

● **Bestimmungsgemäße Verwendung**

- Dieses Produkt dient ausschließlich zum Kochen von Trinkwasser. Sie können das Teesieb verwenden, um Tee im Produkt zuzubereiten.
- Dieses Produkt wurde für den Einsatz im Haushalt und für ähnliche Anwendungen konzipiert, wie:
 - Teeküchen im Einzelhandel, in Büros und in ähnlicher Arbeitsumgebung;
 - Bauernhäusern;
 - Hotels, Motels und anderen Herbergen;
 - Frühstückspensionen.
- Das Produkt ist für den gewerblichen Einsatz nicht geeignet.
- Jede andere, nicht in dieser Anleitung erwähnte Verwendung, kann zu Schäden am Produkt oder zu schweren Verletzungen führen.
- Der Hersteller übernimmt keine Haftung für Schäden aufgrund unsachgemäßer Verwendung.



Die Steuerung und Einrichtung des Produkts erfolgt über die App **Lidl Home**.

● **Lieferumfang**

Überprüfen Sie nach dem Auspacken des Produkts, ob die Lieferung vollständig ist und alle Teile in ordnungsgemäßem Zustand sind. Entfernen Sie vor der Verwendung das gesamte Verpackungsmaterial.

Kontaktieren Sie den Kundenservice, wenn Teile fehlen oder beschädigt sind.

- 1 Wasserkocher
- 1 Deckel mit Einfüllklappe
- 1 Sockel
- 1 Teesieb
- 1 Kurzanleitung

● **Sie benötigen**



WLAN-Router
2,4 GHz, IEEE 802.11b/g/n



Mobilgerät:
iOS 9.0 oder höher
Android 5.0 oder höher

● Teilebeschreibung

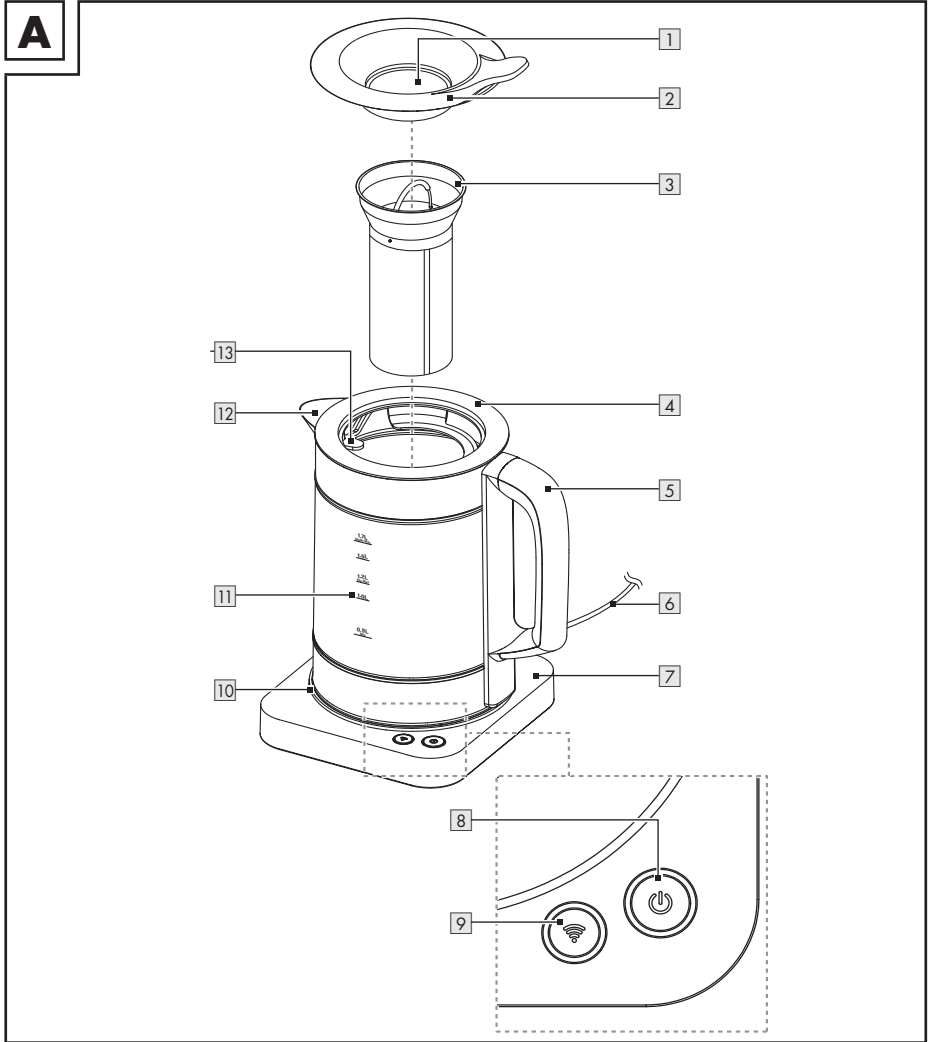

1 Einfüllklappe

2 Deckel

3 Teesieb mit Griff

4 Wasserkocher

5 Griff

6 Anschlussleitung und Netzstecker

7 Sockel (mit Netzkabelführung und Kabelaufwicklung)

8 Taste  (Taste ein/aus mit Leuchtanzeige)

9 Taste  (Taste WLAN mit Leuchtanzeige)

10 LED-Ring

11 Wasserstandsanzeige

12 Ausguss

13 Sieb (im Produktinneren)

● Technische Daten

Eingangsspannung:	220-240 V~, 50-60 Hz
Leistungsaufnahme:	
HG09434:	2 520-3 000 W
HG09434-BS:	2 520-3 000 W
HG09434-CH:	1 850-2 200 W
Schutzklasse:	I
Fassungsvermögen des Wasserkochers:	
Wasser:	1,7 l
Tee:	1,2 l
Zertifizierung:	
HG09434:	GS (TÜV SÜD)
HG09434-CH:	-
HG09434-BS:	-
WLAN-Frequenzbereich:	2,400-2,4835 GHz
RF-Leistung:	≤20 dBm (EIRP)
BLE-Frequenzbereich:	2,400-2,4835 GHz
RF-Leistung:	≤20 dBm (EIRP)
Bluetooth-Version:	4.2
WLAN:	2,4 GHz

● Markenhinweise

- iOS und Apple sind eingetragene Handelsmarken von Apple Inc. in den USA und anderen Ländern. App Store ist eine eingetragene Handelsmarke von Apple Inc.
 - Android, Gmail, Google Play und Google Assistant * sind eingetragene Handelsmarken von Google Inc.
 - Die Bluetooth®-Wortmarke und Logos sind eingetragene Warenzeichen der Bluetooth® SIG Inc., jegliche Verwendung der Warenzeichen durch die OWIM GmbH erfolgt im Rahmen einer Lizenz.
 - Die Handelsmarke und der Handelsname Silvercrest stehen im Eigentum der jeweiligen Inhaber.
 - Alle anderen Namen und Produkte können Handelsmarken oder eingetragene Handelsmarken ihrer jeweiligen Eigentümer sein.
- * Google Assistant ist in bestimmten Sprachen und Ländern nicht verfügbar.



Sicherheitshinweise

MACHEN SIE SICH VOR DER ERSTEN BENUTZUNG DES PRODUKTS MIT ALLEN SICHERHEITS- UND BEDIENHINWEISEN VERTRAUT! HÄNDIGEN SIE ALLE UNTERLAGEN BEI WEITERGABE DES PRODUKTS AN DRITTE EBENFALLS MIT AUS!

Bei Schäden, die durch Nichtbeachtung dieser Bedienungsanleitung verursacht werden, erlischt der Garantieanspruch! Für Folgeschäden wird keine Haftung übernommen! Bei Sach- oder Personenschäden, die durch unsachgemäße Handhabung oder Nichtbeachtung der Sicherheitshinweise verursacht werden, wird keine Haftung übernommen!

Kinder und Personen mit Einschränkungen



⚠️ WARNUNG!

LEBENS- UND UNFALLGEFAHR FÜR KLEINKINDER UND KINDER!

- Lassen Sie Kinder niemals unbeaufsichtigt mit dem Verpackungsmaterial. Es besteht Erstickungsgefahr durch Verpackungsmaterial. Kinder unterschätzen häufig die Gefahren. Halten Sie Kinder stets fern von Verpackungsmaterialien.
- Dieses Produkt kann von Kindern ab 8 Jahren und darüber benutzt werden, wenn sie beaufsichtigt werden oder bezüglich des sicheren Gebrauchs des Produkts unterwiesen wurden und die daraus resultierenden Gefahren verstanden haben.
- Dieses Produkt kann von Personen mit reduzierten physischen, sensorischen oder mentalen Fähigkeiten oder Mangel an Erfahrung und/oder Wissen benutzt werden, wenn sie beaufsichtigt oder bezüglich des sicheren Gebrauchs des Produkts unterwiesen wurden und die daraus resultierenden Gefahren verstanden haben.
- Reinigung und Wartung durch den Benutzer dürfen nicht durch Kinder vorgenommen werden, es sei denn, sie sind 8 Jahre oder älter und werden beaufsichtigt.
- Das Produkt und seine Anschlussleitung sind von Kindern jünger als 8 Jahre fernzuhalten.
- Kinder dürfen mit dem Produkt nicht spielen.

⚠️ WARNUNG!

Verletzungsrisiko durch Fehlgebrauch

Elektrische Sicherheit

⚠️ GEFAHR! Stromschlagrisiko! Versuchen Sie nicht, das Produkt selbstständig zu reparieren.

Im Fall einer Fehlfunktion dürfen Reparaturen ausschließlich von qualifiziertem Personal durchgeführt werden.

⚠️ WARNUNG! Stromschlagrisiko!

Vermeiden Sie, dass Wasser auf den Netzstecker oder den Sockel spritzt.

⚠️ WARNUNG! Stromschlagrisiko! Das Produkt darf nicht in Wasser oder andere Flüssigkeiten getaucht werden. Halten Sie das Produkt nicht unter laufendes Wasser.

⚠️ WARNUNG! Stromschlagrisiko!

Verwenden Sie kein beschädigtes Produkt. Trennen Sie das Produkt vom Stromnetz und wenden Sie sich an Ihren Einzelhändler, falls es beschädigt sein sollte.

⚠️ WARNUNG! Stromschlagrisiko! Stellen Sie das Produkt nicht neben Spülbecken oder an feuchte Orte.

- Vergewissern Sie sich vor der Verbindung mit der Stromversorgung, dass die Spannung und der Strom mit den Angaben auf dem Typenschild des Produkts übereinstimmen.
- Verbinden Sie das Produkt ausschließlich mit einer geerdeten Steckdose. Vergewissern Sie sich, dass der Netzstecker ordnungsgemäß angeschlossen ist.

- Um Beschädigungen an der Anschlussleitung zu vermeiden,quetschen oder biegen Sie sie nicht und führen Sie sie nicht über scharfe Kanten. Halten Sie sie auch von heißen Oberflächen und offenen Flammen fern.
 - Wenn die Netzanschlussleitung dieses Produkts beschädigt wird, muss sie durch den Hersteller, seinen Kundendienst oder eine ähnlich qualifizierte Person ersetzt werden, um Gefährdungen zu vermeiden.
 - Wenn Sie das Produkt vom Stromnetz trennen, ziehen Sie am Netzstecker und nicht an der Anschlussleitung.
 - Schließen Sie das Produkt an eine leicht zugängliche Steckdose an, damit Sie das Produkt im Notfall umgehend vom Stromnetz trennen können.
 - Das Produkt darf nicht unmittelbar unterhalb einer Wandsteckdose aufgestellt werden.
 - Das Produkt ist nicht für den Betrieb mit einem externen Zeitschalter oder einem separaten Fernbedienungssystem vorgesehen.
 - Verwenden und berühren Sie das Produkt nicht mit nassen Händen.
- ⚠️ WARNUNG!** Verwenden Sie das Produkt nicht, falls der Wasserkocher Risse oder sonstige Beschädigungen aufweisen sollte.
- Das Produkt darf nur mit dem mitgelieferten Sockel verwendet werden.
 - Falls Rauch oder ungewöhnliche Geräusche auftreten sollten, trennen Sie das Produkt sofort vom Stromnetz. Lassen Sie das Produkt von einem Spezialisten überprüfen, bevor Sie es erneut verwenden.
 - Betreiben Sie das Produkt immer auf einer ebenen, stabilen, sauberen, hitzebeständigen und trockenen Oberfläche.

Feuer-/Verbrennungsrisiko und Hitze!



Halten Sie Kinder und Tiere vom Produkt fern, wenn es in Betrieb ist oder wenn es abkühlt. Die zugänglichen Teile sind heiß.

⚠️ WARNUNG!
Verbrennungsrisiko!
Die Oberfläche des Produkts bleibt noch einige Zeit nach der Verwendung des Produkts heiß.

⚠️ WARNUNG!
Verbrennungsrisiko!
Öffnen Sie nicht den Deckel, während das Wasser kocht. Der Deckel des Produkts muss während des Betriebs sicher verschlossen bleiben.

⚠️ VORSICHT! Oberflächen und der Griff des Teesiebs können während des Gebrauchs heiß werden.

- Überfüllen Sie das Produkt nicht. Wenn das Produkt überfüllt ist, könnte kochendes Wasser austreten. Betreiben Sie das Produkt nicht ohne Wasser. Der Füllstand des Produkts muss sich zwischen den Markierungen **Min** und **Water Max** der Skala befinden.
- Das Produkt darf keinem Tropf- und Spritzwasser ausgesetzt werden.
- Trennen Sie das Produkt während des Nichtgebrauchs und vor der Reinigung vom Stromnetz.
- Berühren Sie keine heißen Oberflächen des Produkts. Achten Sie auf entweichenden heißen Dampf. Halten Sie das Produkt nur am Handgriff.

Reinigung

- Hinweise zur Reinigung des Produkts: siehe „Reinigung und Pflege“.

● **Vor der ersten Verwendung**

1. Entnehmen Sie das Produkt aus der Verpackung. Entfernen Sie sämtliche Verpackungsmaterialien und Schutzfolien.
2. Prüfen Sie, ob alle Teile vorhanden sind und der beschriebene Lieferumfang vollständig ist (siehe „Lieferumfang“).

- Überprüfen Sie, ob sich das Produkt und sämtliche Teile in gutem Zustand befinden. Sollten Sie eine Beschädigung oder einen Defekt feststellen, verfahren Sie wie im Kapitel „Garantie“ beschrieben.
- Kochen Sie die maximale Wassermenge von 1,7 Liter (siehe „Wasser kochen (Betrieb ohne WLAN-Netzwerk“). Schütten Sie das Wasser nach dem Kochvorgang weg, um eventuelle Produktions- und Transportrückstände zu entfernen.

i HINWEISE:

- Trennen Sie das Produkt vom Stromnetz, wenn Sie nicht zu Hause sind. So verhindern Sie, dass Sie das Produkt versehentlich einschalten.
- Sie können das Produkt über Ihr Heim-WLAN-Netzwerk oder manuell ohne WLAN-Netzwerk betreiben.
- Die App **Lidl Home** wird benötigt, um das Produkt über Ihr Heim-WLAN-Netzwerk zu steuern und einzurichten.
- Die App **Lidl Home** unterstützt die Betriebssysteme iOS 9.0, Android 5.0 oder höher.
- Die App **Lidl Home** ist in mehreren Sprachen erhältlich. Die Sprache wird automatisch an die Spracheinstellungen Ihres Mobilgeräts angepasst. Englisch wird verwendet, falls Ihre Sprache nicht erhältlich sein sollte.
- Dieses Produkt ist mit anderen Produkten aus dem **Lidl Smart Home**-Sortiment kompatibel.

● App installieren

i HINWEISE:

- Alle Bildschirmfotos stammen aus der iOS-Version 13.3 der App (falls nicht anders gekennzeichnet). Ältere iOS-Versionen können Funktionseinschränkungen unterliegen.
- Die Android-Version der App folgt den gleichen Prinzipien wie die iOS-Version; es kann zu Diskrepanzen zwischen den beiden Plattformen kommen, wie z. B. leicht unterschiedliche Bildschirmbefehle oder Symbole.
- Eine Aktualisierung der Firmware kann zu Änderungen der Funktionalität der App führen.
- Beachten Sie bei der Installation und Kopplung die Hinweise in der App.
- Eine aktualisierte Bedienungsanleitung finden Sie hier:

Reiter  **Ich**:

Tippen Sie auf **Bedienungsanleitung**.

- Laden Sie im Apple App Store oder Google Play Store die App **Lidl Home** herunter und installieren Sie diese.

- Öffnen Sie die App **Lidl Home**.
- Lidl Home** bittet eventuell um Erlaubnis, Mitteilungen zu senden (**i**: Optional, abhängig von Einstellungen des Mobilgeräts).
- Tippen Sie auf **Registrieren**.
- Stimmen Sie der Datenschutzrichtlinie zu.
- Tippen Sie auf **Registrieren**.

i HINWEIS: Falls das voreingestellte Land nicht Ihrem Wohnort entspricht, tippen Sie auf **>**. Eine Länderliste wird angezeigt. Scrollen Sie die Liste nach unten und tippen Sie auf den Namen des Landes, in dem Sie wohnen. Um schneller zu dem Eintrag zu gelangen, tippen Sie den Namen Ihres Landes in das Suchfeld ein oder tippen Sie auf den Anfangsbuchstaben auf der rechten Seite des Bildschirms.

- Geben Sie Ihre E-Mail-Adresse ein.
- Stimmen Sie der Servicevereinbarung und der Datenschutzrichtlinie zu (Kästchen antippen).

i HINWEIS: Die App und das Produkt können nur verwendet werden, wenn Sie die Servicevereinbarung und die Datenschutzrichtlinie vollständig verstanden haben und Ihre Zustimmung erteilen.

- Tippen Sie auf **Bestätigungscode abrufen**. Daraufhin erhalten Sie eine E-Mail, die einen Bestätigungscode enthält.
- Geben Sie den E-Mail-Bestätigungscode ein.
- Wählen Sie zum Schutz Ihrer Privatsphäre und Ihrer Daten ein Passwort für Ihren Account aus. Ihr Passwort muss folgende Voraussetzungen erfüllen:
 - 10 bis 20 Zeichen
 - min. 1 Großbuchstabe
 - min. 1 Kleinbuchstabe
 - min. 1 Ziffer
 - min. 1 Sonderzeichen

i HINWEIS: Bewahren Sie das Passwort an einem sicheren Ort auf, falls Sie es in Zukunft benötigen.

- Tippen Sie auf **Fertig**.
- Lidl Home** bittet eventuell um Erlaubnis, bei Verwendung der App auf den Standort zuzugreifen.

i HINWEIS: Optional, abhängig von Einstellungen des Mobilgeräts. Erlaubnis ist notwendig, um Wetterinformationen in der App anzuzeigen.

14. Die Installation ist abgeschlossen.

i Installationsprobleme?

Verschiedene Gründe können zu einem Fehlschlag der Installation führen:

- Einstellungen auf dem Mobilgerät
- Funktionseinschränkungen älterer App-Versionen

Hilfe finden Sie im Abschnitt „Fehlerbehebung“.

● **Produkt und Mobilgerät koppeln**

i HINWEIS: Vergewissern Sie sich, dass Bluetooth auf Ihrem Mobilgerät aktiviert ist.

1. Verbinden Sie den Netzstecker **6** mit einer Steckdose.
2. Halten Sie die Taste **9** gedrückt, bis sie blinkt.
3. Öffnen Sie die App **Lidl Home**.
4. Reiter **Zuhause** :
Tippen Sie auf **+** (weitere Geräte hinzufügen).
5. Das Produkt wurde gefunden.
6. Tippen Sie auf **Gehen Sie auf Hinzufügen**.
7. Vergewissern Sie sich, dass **Wasserkocher** markiert ist ().
8. Tippen Sie auf **+**.
9. Wählen Sie Ihr WLAN-Netzwerk (SSID - Identifikationsnummer des WLAN-Routers) aus.
10. Optional – Ändern Sie das WLAN-Netzwerk, indem Sie auf das Symbol tippen.

Geben Sie das WLAN-Passwort Ihres Netzwerks ein.

Tippen Sie auf **Bestätigen**.

11. Optional – Benennen Sie das Produkt:
Tippen Sie auf das Editier-Symbol . Geben Sie den gewünschten Namen ein.
12. Tippen Sie einen Raum an, um den Standort des Produkts festzulegen (der ausgewählte Raum wird grau hinterlegt).
13. Optional – Falls mehr als ein Produkt angeschlossen ist: Sie können das Produkt umbenennen und seinen Standort (z. B. in der Küche) definieren.
14. Tippen Sie auf **SPEICHERN**.
15. Die Kopplung ist abgeschlossen.
16. Wechseln Sie zum Home-Bildschirm:

Tippen Sie auf (zurück zum Home-Bildschirm).

17. Die Taste **9** leuchtet.

● **Produkt vom Mobilgerät entkoppeln**

1. Öffnen Sie die App **Lidl Home**.

2. Reiter **Zuhause** :

Tippen Sie auf **Wasserkocher** (oder den zuvor ausgewählten Gerätenamen).

3. Tippen Sie auf das Symbol für Einstellungen (oben rechts).

4. Tippen Sie auf **Gerät entfernen**.

Auswahlmöglichkeiten:

– **Trennen**

– **Trennen und löschen Sie alle Daten**

(→ siehe „Erweiterte Funktionen“ in der ausführlichen Bedienungsanleitung)

– **Abbrechen**

5. Tippen Sie auf **Bestätigen**.

● **Benutzeroberfläche der App**

i HINWEIS: Sobald das Produkt mit der App gekoppelt ist, wird der Home-Bildschirm in der App angezeigt.

- Tippen Sie auf das Symbol des Produkts, um die Benutzeroberfläche des Produkts aufzurufen:

● **Bedienung**

⚠ WARNUNG! Verbrennungsrisiko! Der Deckel **2** muss beim Ausgießen von heißem Wasser geschlossen sein. Ansonsten könnte heißes Wasser oder Dampf über den Rand austreten und Verbrennungen verursachen.

● **Produkt aufstellen**

- Halten Sie die Anschlussleitung **6** möglichst kurz.
 - Halten Sie einen Sicherheitsabstand zu Wänden und Schränken ein, um Schäden durch aufsteigenden Dampf zu vermeiden.
1. Wickeln Sie die überschüssige Anschlussleitung auf die Kabelaufwicklung (am Boden des Sockels **7**).
 2. Führen Sie die Anschlussleitung durch die Kabelführung.
 3. Stellen Sie den Sockel auf eine ebene, stabile Oberfläche.

● Einfüllmenge

- Beachten Sie die Wasserstandsanzeige **11** bezüglich der minimalen/maximalen Füllmenge für Wasser und Tee.

	Min.	Max.
Wasser	0,5 l	1,7 l
Tee	0,5 l	1,2 l

● Reinigung und Pflege

- ⚠ **WARNING!** Das Produkt darf nicht in Wasser oder andere Flüssigkeiten getaucht werden. Produkt nicht unter laufendes Wasser halten.

- Trennen Sie das Produkt vor der Reinigung stets vom Stromnetz.
- Überprüfen Sie das Produkt vor jedem Gebrauch auf sichtbare Schäden.

● Reinigung

- Verwenden Sie keine Scheuermittel, aggressiven Lösungen oder harten Bürsten, um das Produkt zu reinigen.
- Reinigen Sie das Produkt mit einem leicht angefeuchteten Lappen. Bei Bedarf können Sie ein mildes Spülmittel verwenden.
- Reiben Sie alle Teile mit einem sauberen Tuch trocken.

● Pflege

Verkalkungen entfernen

- ① **HINWEIS:** Kalkablagerungen verringern die Effizienz des Produkts und erhöhen den Energieverbrauch. Überprüfen Sie das Produkt regelmäßig auf Kalkablagerungen.
- 1. Füllen Sie den Wasserkocher **4** mit einer Essiglösung (5 bis 15 %).
- 2. Drücken Sie die Taste **8**. Warten Sie, bis sich das Produkt automatisch ausschaltet.
- 3. Lassen Sie die Essiglösung über Nacht im Wasserkocher einwirken. Schütten Sie die Lösung am nächsten Tag weg.
- 4. Füllen Sie den Wasserkocher bis zur Markierung **Water Max** auf der Wasserstandsanzeige **11** mit klarem Wasser. Kochen Sie das Wasser.

- 5. Nach dem Kochvorgang: Schütten Sie das Wasser weg, um eventuell vorhandene Kalkablagerungen und Essigreste zu entfernen.
- 6. Spülen Sie das Innere des Wasserkochers gründlich mit Leitungswasser aus.

Sieb reinigen

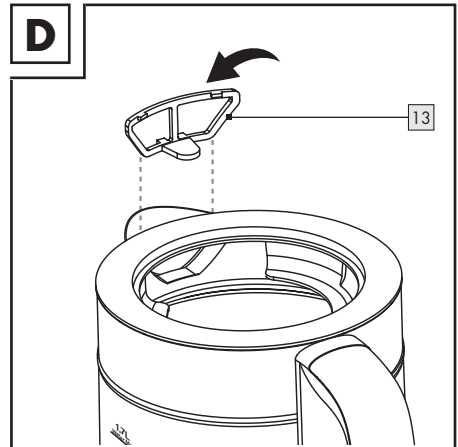

1. Nehmen Sie den Deckel **2** ab.
2. Ziehen Sie vorsichtig an der Klammer des Siebs **13**, um das Sieb zu lösen (Abb. D).
3. Spülen Sie das Sieb mit klarem Wasser aus.
- ① **HINWEIS:** Falls sich Kalkablagerungen auf dem Sieb gebildet haben sollten, legen Sie das Sieb einige Stunden lang in eine Wasser-Essig-Lösung (5 bis 15 %) ein.
4. Spülen Sie das Sieb mit klarem Wasser aus.
5. Setzen Sie das Sieb mit der Oberkante in den oberen Rand des Wasserkochers **4** ein.

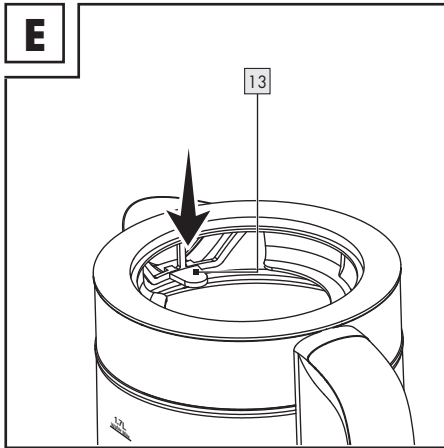

6. Drücken Sie das Sieb fest in seine Position (Abb. E).

Teesieb reinigen

1. Nehmen Sie den Deckel **2** ab.
2. Entnehmen Sie das Teesieb **3**.
3. Spülen Sie das Teesieb mit klarem Wasser aus.
4. Falls sich Kalkablagerungen auf dem Teesieb gebildet haben sollten, weichen Sie es einige Stunden in einer Wasser-Essig-Lösung (5 bis 15 %) ein.
5. Spülen Sie das Teesieb mit klarem Wasser aus.
6. Trocknen Sie das Teesieb mit einem Tuch ab.

● Entsorgung

- i** Bevor Sie das Produkt an jemanden weitergeben, entsorgen oder dem Hersteller zurückgeben, stellen Sie sicher, dass alle Daten vom Produkt und in der Cloud gelöscht wurden.

Beziehen Sie sich dazu auf das folgende Kapitel:

„Erweiterte Funktionen“, Menüpunkt: **Trennen und Daten löschen**

Die Verpackung besteht aus umweltfreundlichen Materialien, die Sie über die örtlichen Recyclingstellen entsorgen können.



Beachten Sie die Kennzeichnung der Verpackungsmaterialien bei der Abfalltrennung, diese sind gekennzeichnet mit Abkürzungen (a) und Nummern (b) mit folgender Bedeutung: 1-7: Kunststoffe/20-22: Papier und Pappe/80-98: Verbundstoffe.

Produkt:



Möglichkeiten zur Entsorgung des ausgedienten Produkts erfahren Sie bei Ihrer Gemeinde- oder Stadtverwaltung.



Gerät entsorgen

Das Symbol der durchgestrichenen Mülltonne bedeutet, dass dieses Gerät am Ende der Nutzungszeit nicht über den Haushaltsmüll entsorgt werden darf. Das Gerät ist bei eingerichteten Sammelstellen, Wertstoffhöfen oder Entsorgungsbetrieben abzugeben. Zudem sind Vertrieber von Elektro- und Elektronikgeräten sowie Vertrieber von Lebensmitteln zur Rücknahme verpflichtet. LIDL bietet Ihnen Rückgabemöglichkeiten direkt in den Filialen und Märkten an. Rückgabe und Entsorgung sind für Sie kostenfrei.

Beim Kauf eines Neugerätes haben Sie das Recht, ein entsprechendes Altgerät unentgeltlich zurückzugeben.

Zusätzlich haben Sie die Möglichkeit, unabhängig vom Kauf eines Neugerätes, unentgeltlich (bis zu drei) Altgeräte abzugeben, die in keiner Abmessung größer als 25 cm sind.

Bitte löschen Sie vor der Rückgabe alle personenbezogenen Daten.

Bitte entnehmen Sie vor der Rückgabe Batterien oder Akkumulatoren, die nicht vom Altgerät umschlossen sind, sowie Lampen, die zerstörungsfrei entnommen werden können und führen diese einer separaten Sammlung zu.

● Service

- DE** **Service Deutschland**
Tel.: 0800 5435 111
E-Mail: owim@lidl.de
- AT** **Service Österreich**
Tel.: 0800 292726
E-Mail: owim@lidl.at
- CH** **Service Schweiz**
Tel.: 0800 562153
E-Mail: owim@lidl.ch

● **Vereinfachte**

EU-Konformitätserklärung

Hiermit erklärt die OWIM GmbH & Co. KG, Stiftsbergstraße 1, 74167 Neckarsulm, DEUTSCHLAND, dass das Produkt WLAN-WASSERKOCHER SMART, HG09434 mit den Richtlinien 2014/53/EU und 2011/65/EU übereinstimmt.

Den vollständigen Text der EU-Konformitätserklärung finden Sie unter folgender Internetadresse: www.owim.com



OWIM GmbH & Co. KG

Stiftsbergstraße 1
74167 Neckarsulm
GERMANY

Model No.: HG09434
Version: 09/2022

IAN 379256_2201

