

## AKKU-HOCHENTASTER CORDLESS PRUNER ÉLAGUEUSE SUR PERCHE SANS FIL FAHE 20-Li A1

DE AT CH

### AKKU-HOCHENTASTER

Originalbetriebsanleitung

FR BE

### ÉLAGUEUSE SUR PERCHE SANS FIL

Traduction des instructions d'origine

PL

### AKUMULATOROWA OKRZESYWARKA

Tłumaczenie oryginalnej instrukcji obsługi

SK

### AKUMULÁTOROVÝ ODVĚTVOVAČ

Preklad originálneho návodu na obsluhu

GB IE

### CORDLESS PRUNER

Translation of the original instructions

NL BE

### ACCU-TELESCOPISCHE TAKKENSCHAAR

Vertaling van de originele gebruiksaanwijzing

CZ

### AKU ODVĚTVOVAČ

Překlad originálního provozního návodu

IAN 315261

DE BE  
NL CZ



DE AT CH

Klappen Sie vor dem Lesen die Seite mit den Abbildungen aus und machen Sie sich anschließend mit allen Funktionen des Gerätes vertraut.

---

GB IE

Before reading, unfold the page containing the illustrations and familiarise yourself with all functions of the device.

---

FR BE

Avant de lire le mode d'emploi, ouvrez la page contenant les illustrations et familiarisez-vous ensuite avec toutes les fonctions de l'appareil.

---

NL BE

Vouw vóór het lezen de pagina met de afbeeldingen open en maak u vertrouwd met alle functies van het apparaat.

---

PL

Przed przeczytaniem proszę rozłożyć stronę z ilustracjami, a następnie proszę zapoznać się z wszystkimi funkcjami urządzenia.

---

CZ

Před čtením si otevřete stranu s obrázky a potom se seznamte se všemi funkcemi přístroje.

---

SK

Pred čítaním si odklopte stranu s obrázkami a potom sa oboznámte so všetkými funkciami prístroja.

---

DE/AT/CH	Originalbetriebsanleitung	Seite	1
GB/IE	Translation of the original instructions	Page	21
FR/BE	Traduction des instructions d'origine	Page	39
NL/BE	Vertaling van de originele gebruiksaanwijzing	Pagina	59
PL	Tłumaczenie oryginalnej instrukcji obsługi	Strona	79
CZ	Překlad originálního provozního návodu	Strana	99
SK	Preklad originálneho návodu na obsluhu	Strana	117

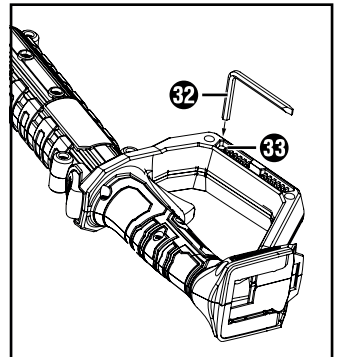
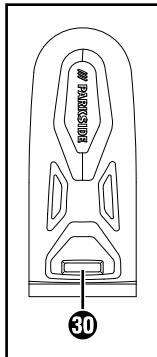
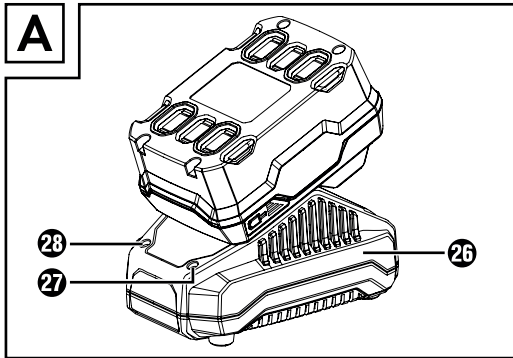
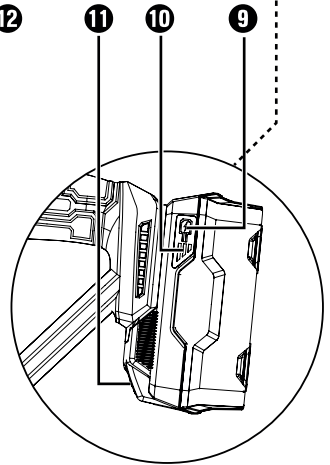
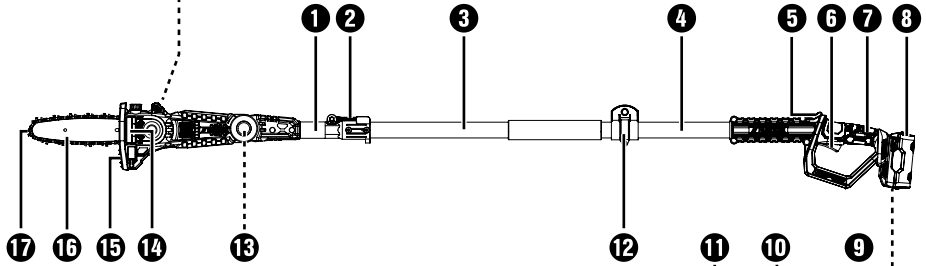
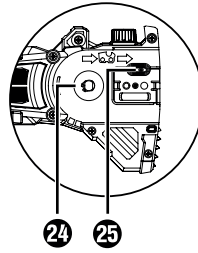
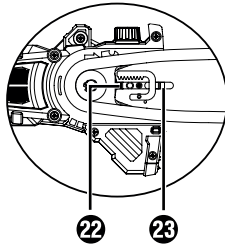
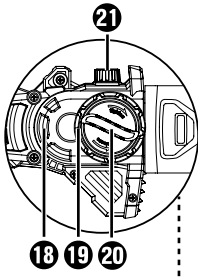

**AKKU KOMPATIBEL MIT ALLEN GERÄTEN DER SERIE  
„PARKSIDE X 20 V TEAM“**  
**BATTERY COMPATIBLE WITH ALL DEVICES OF THE SERIES  
„PARKSIDE X 20V TEAM“**  
**BATTERIE COMPATIBLE AVEC TOUS LES APPAREILS DE LA SÉRIE  
« PARKSIDE X 20 V TEAM »**

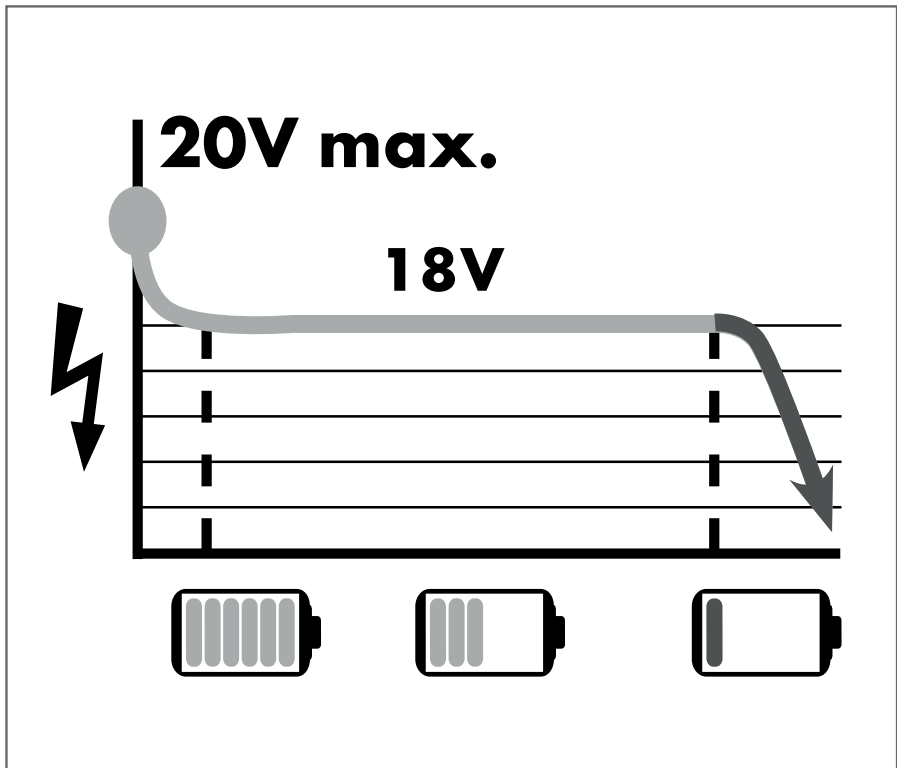

# Inhaltsverzeichnis

<b>Einleitung</b> .....	<b>2</b>
Bestimmungsgemäßer Gebrauch .....	2
Ausstattung .....	2
Lieferumfang .....	2
Technische Daten .....	3
<b>Allgemeine Sicherheitshinweise für Elektrowerkzeuge</b> .....	<b>5</b>
1. Arbeitsplatz-Sicherheit .....	5
2. Elektrische Sicherheit .....	5
3. Sicherheit von Personen .....	5
4. Verwendung und Behandlung des Elektrowerkzeugs .....	6
5. Verwendung und Behandlung des Akkuwerkzeugs .....	6
6. Service .....	7
Gerätespezifische Sicherheitshinweise für Hochentaster .....	7
Vorsichtsmaßnahmen gegen Rückschlag .....	8
Weiterführende Sicherheitshinweise .....	8
Sicherheitshinweise für Ladegeräte .....	9
Originalzubehör/-zusatzgeräte .....	10
<b>Vor der Inbetriebnahme</b> .....	<b>10</b>
Akku-Pack laden (siehe Abb. A) .....	10
Akku-Pack ins Gerät einsetzen / entnehmen .....	10
Akkuzustand prüfen .....	10
Schultergurt befestigen / montieren .....	11
Sägekette und Schwert montieren .....	11
Sägekette spannen und prüfen .....	11
Kettenschmierung .....	11
Sägekette schärfen .....	11
<b>Inbetriebnahme</b> .....	<b>12</b>
Ein-/ ausschalten .....	12
Öl-Automatik prüfen .....	12
Teleskopstiel verstellen .....	12
Schnittwinkel verstellen .....	12
Sägetechniken .....	12
Sicheres Arbeiten .....	13
<b>Transport und Lagerung</b> .....	<b>13</b>
<b>Reinigung und Wartung</b> .....	<b>14</b>
<b>Fehlersuche Hochentaster</b> .....	<b>15</b>
<b>Wartungsintervalle Hochentaster</b> .....	<b>15</b>
Ersatzteilbestellung .....	15
<b>Entsorgung</b> .....	<b>16</b>
<b>Garantie der Kompernaß Handels GmbH</b> .....	<b>16</b>
<b>Service</b> .....	<b>17</b>
Importeur .....	18
<b>Original-Konformitätserklärung</b> .....	<b>19</b>
<b>Ersatz-Akku Bestellung</b> .....	<b>20</b>

# AKKU-HOCHENTASTER PAHE 20-Li A1

## Einleitung

Wir beglückwünschen Sie zum Kauf Ihres neuen Gerätes. Sie haben sich damit für ein hochwertiges Produkt entschieden. Die Bedienungsanleitung ist Teil dieses Produkts. Sie enthält wichtige Hinweise für Sicherheit, Gebrauch und Entsorgung. Machen Sie sich vor der Benutzung des Produkts mit allen Bedien- und Sicherheitshinweisen vertraut. Benutzen Sie das Produkt nur wie beschrieben und für die angegebenen Einsatzbereiche. Händigen Sie alle Unterlagen bei Weitergabe des Produkts an Dritte mit aus.

## Bestimmungsgemäßer Gebrauch

Dieses Gerät ist für Entastungsarbeiten an Bäumen vorgesehen. Es ist nicht für umfangreiche Sägearbeiten, Baumfällungen und Schneiden von Materialien wie Mauerwerk, Kunststoff oder Lebensmittel konstruiert. Benutzen Sie das Gerät nur wie beschrieben und für die angegebenen Einsatzbereiche. Das Gerät ist nicht für den gewerblichen Einsatz bestimmt. Das Gerät ist zum Gebrauch durch Erwachsene bestimmt. Dieses Gerät ist nicht dafür bestimmt, durch Personen (einschließlich Kinder) mit eingeschränkten physischen, sensorischen oder geistigen Fähigkeiten oder Mangel an Erfahrung und/oder Mangel an Wissen benutzt zu werden. Die Benutzung des Gerätes bei Regen oder feuchter Umgebung ist verboten. Vermeiden Sie den Einsatz des Hochentasters bei einer Umgebungstemperatur von weniger als 10 °C. Jede andere Verwendung oder Veränderung des Gerätes gilt als nicht bestimmungsgemäß und birgt erhebliche Unfallgefahren. Für aus bestimmungswidriger Verwendung entstandene Schäden übernimmt der Hersteller keine Haftung.

## Ausstattung

- 1 Teleskopstiel
- 2 Schnellverschluss für Teleskopstiel
- 3 Griff
- 4 Geräteholm
- 5 Einschaltsperr
- 6 EIN- / AUS-Schalter

- 7 Hinterer Handgriff
- 8 Akku-Pack
- 9 Taste Akkuzustand 
- 10 Akku-Display-LED 
- 11 Taste zur Entriegelung des Akku-Packs
- 12 Trageöse
- 13 Entriegelungstaste für Schnittwinkel
- 14 Sichtfenster für den Ölstand
- 15 Krallenanschlag
- 16 Schwert
- 17 Sägekette
- 18 Kettenradabdeckung
- 19 Kettenspannung
- 20 Befestigungsschraube
- 21 Öltankdeckel
- 22 Schwertführung
- 23 Führungsschiene
- 24 Kettenrad
- 25 Tropföler
- 26 Schnell-Ladegerät
- 27 Rote Ladekontroll-LED 
- 28 Grüne Ladekontroll-LED 
- 29 Schultergurt
- 30 Schwertschutzhülle
- 31 Bio-Kettenöl
- 32 Montagewerkzeug
- 33 Montagehalterung für das Montagewerkzeug

## Lieferumfang

- 1 Akku-Hochentaster PAHE 20-Li A1
- 1 Akku-Schnellladegerät PLG 20 A2
- 1 Akku-Pack PAP 20 A3
- 1 Schultergurt
- 1 Schwertschutzhülle
- 1 Schwert
- 1 Sägekette
- 100 ml Bio-Kettenöl
- 1 Montagewerkzeug
- 1 Bedienungsanleitung

## Technische Daten

### Akku-Hochentaster: PAHE 20-Li A1

Bemessungsspannung:	20 V $\equiv$ (Gleichstrom)
Max. Drehzahl:	2500 min <sup>-1</sup>
Kettengeschwindigkeit:	max. 5 m/s
Gewicht (ohne Akku, Schneidwerkzeug und Tragegurt):	ca. 2,6 kg
Volumen Öltank:	65 cm <sup>3</sup>
Schnittlänge:	ca. 200 mm
Schwert:	8" Oregon 080NDEA318
Sägekette:	Oregon 91P033X

### Akku: PAP 20 A3

Typ:	LITHIUM-IONEN
Bemessungsspannung:	20 V $\equiv$ (Gleichstrom)
Kapazität:	4000 mAh / 80 Wh
Zellen:	10

### Akku-Schnellladegerät: PLG 20 A2

#### EINGANG / Input:

Bemessungsspannung:	230 - 240 V $\sim$ , 50 Hz (Wechselstrom)
Bemessungsaufnahme:	85 W
Sicherung (innen):	3,15 A

#### AUSGANG / Output:

Bemessungsspannung:	21,5 V $\equiv$ (Gleichstrom)
Bemessungsstrom:	3,5 A
Ladedauer:	ca. 80 min
Schutzklasse:	II/ (Doppelisolierung)

## Geräuschemissionswerte:

Messwert für Geräusch ermittelt entsprechend EN ISO 22868. Der A-bewertete Geräuschpegel des Elektrowerkzeugs am Ort des Benutzers beträgt typischerweise:

Schalldruckpegel:	$L_{pA} = 88$ dB (A)
Unsicherheit:	$K_{pA} = 3$ dB
Schallleistungspegel:	$L_{WA} = 106$ dB (A)
Unsicherheit:	$K_{WA} = 3$ dB



## Gehörschutz tragen!

Schwingungsgesamtwerte (für jeden Handgriff) ermittelt entsprechend EN ISO 22867:

Vibration:	$< 2,5$ m/s <sup>2</sup>
Unsicherheit K	$= 1,5$ m/s <sup>2</sup>

## WARNUNG!

- Der Schalldruckpegel ist in Abhängigkeit von der Nutzung und den zu verrichtenden Tätigkeiten so weit zu reduzieren, dass keine Beeinträchtigungen der Gesundheit des Bedieners entstehen. Der Schalldruckpegel am Arbeitsplatz kann 80 dB (A) überschreiten. In dem Fall sind Schallschutzmaßnahmen für den Bediener erforderlich (z. B. Tragen eines Gehörschutzes).
- Vermindern Sie auch die Schwingungsrisiken, z. B. das Risiko einer Weißfingererkrankung durch häufige Arbeitspausen, in denen Sie z. B. ihre Handflächen aneinander reiben!

## HINWEIS

- Der in diesen Anweisungen angegebene Schwingungspegel ist entsprechend einem genormten Messverfahren gemessen worden und kann für den Gerätevergleich verwendet werden. Der angegebene Schwingungsemissionswert kann auch zu einer einleitenden Einschätzung der Aussetzung verwendet werden.

**⚠️ WARNUNG!**

► Der Schwingungspegel wird sich entsprechend dem Einsatz des Elektrowerkzeugs verändern und kann in manchen Fällen über dem in diesen Anweisungen angegebenen Wert liegen. Die Schwingungsbelastung könnte unterschätzt werden, wenn das Elektrowerkzeug regelmäßig in solcher Weise verwendet wird. Versuchen Sie, die Belastung durch Vibrationen so gering wie möglich zu halten. Beispielhafte Maßnahmen zur Verringerung der Vibrationsbelastung sind das Tragen von Handschuhen beim Gebrauch des Werkzeugs und die Begrenzung der Arbeitszeit. Dabei sind alle Anteile des Betriebszyklus zu berücksichtigen (beispielweise Zeiten, in denen das Elektrowerkzeug abgeschaltet ist, und solche, in denen es zwar eingeschaltet ist, aber ohne Belastung läuft).

**Erläuterungen der Hinweisschilder auf dem Gerät:**



**Vor Inbetriebnahme Betriebsanleitung und Anweisungen lesen!**



**Schutzhandschuhe tragen!**



**Sicherheitsschuhe tragen!**



**Gehörschutz tragen!**



**Schutzhelm tragen!**



**Schutzbrille tragen!**



**Umstehende Personen von dem Gerät fernhalten!**



**Verboten! Benutzen Sie die Kettensäge nicht einhändig!**



**Benutzen Sie die Kettensäge nur mit beiden Händen!**



**Vorsicht vor Rückschlag! Vermeiden Sie eine Berührung mit der Schwertspitze!**



**Gerät vor Regen oder Nässe schützen!**



**Lebensgefahr durch Stromschlag! Halten Sie sich mindestens 10m von Überlandleitungen fern!**



**Achtung! Herabfallende Gegenstände, insbesondere beim Schnitt über Kopfhöhe!**



**Achten Sie auf weggeschleuderte Teile!**



**Achtung! Verletzungsgefahr durch laufende Messer!**



**Angabe des Schallleistungspegels LWA in dB!**



**Vor Wartungsarbeiten Gerät abstellen und Akku entfernen!**



**Die Tankfüllung reicht für ca. 15 Minuten Dauerbetrieb aus!**



**Laufrichtung der Sägekette!**



**Öltankdeckel**

MIN / MAX

**Minimale / Maximale Füllstandsanzeige des Öltanks.**



**Festziehen!**



**Lösen!**



**Die Pfeilrichtung markiert die gewählte Position.**



**In Pfeilrichtung drücken.**





## Allgemeine Sicherheitshinweise für Elektrowerkzeuge



### **⚠️ WARNUNG!**

- ▶ Lesen Sie alle Sicherheitshinweise und Anweisungen. Versäumnisse bei der Einhaltung der Sicherheitshinweise und Anweisungen können elektrischen Schlag, Brand und/oder schwere Verletzungen verursachen.

### **HINWEIS**

- ▶ Nationale Vorschriften können den Einsatz des Gerätes einschränken.

### **Bewahren Sie alle Sicherheitshinweise und Anweisungen für die Zukunft auf.**

Der in den Sicherheitshinweisen verwendete Begriff „Elektrowerkzeug“ bezieht sich auf netzbetriebene Elektrowerkzeuge (mit Netzkabel) und auf akkubetriebene Elektrowerkzeuge (ohne Netzkabel).

### **1. Arbeitsplatz-Sicherheit**

- a) Halten Sie Ihren Arbeitsbereich sauber und gut beleuchtet. Unordnung und unbeleuchtete Arbeitsbereiche können zu Unfällen führen.
- b) Arbeiten Sie mit dem Elektrowerkzeug nicht in explosionsgefährdeter Umgebung, in der sich brennbare Flüssigkeiten, Gase oder Stäube befinden. Elektrowerkzeuge erzeugen Funken, die den Staub oder die Dämpfe entzünden können.
- c) Halten Sie Kinder und andere Personen während der Benutzung des Elektrowerkzeugs fern. Bei Ablenkung können Sie die Kontrolle über das Gerät verlieren.

### **2. Elektrische Sicherheit**

- a) Der Anschlussstecker des Elektrowerkzeuges muss in die Steckdose passen. Der Stecker darf in keiner Weise verändert werden. Verwenden Sie keine Adapterstecker gemeinsam mit schutzgeerdeten Elektrowerkzeugen. Unveränderte Stecker und passende Steckdosen verringern das Risiko eines elektrischen Schlages.

- b) Vermeiden Sie Körperkontakt mit geerdeten Oberflächen, wie von Rohren, Heizungen, Herden und Kühlschränken. Es besteht ein erhöhtes Risiko durch elektrischen Schlag, wenn Ihr Körper geerdet ist.
- c) Halten Sie Elektrowerkzeuge von Regen oder Nässe fern. Das Eindringen von Wasser in ein Elektrogerät erhöht das Risiko eines elektrischen Schlages.
- d) Zweckentfremden Sie das Kabel nicht, um das Elektrowerkzeug zu tragen, aufzuhängen oder um den Stecker aus der Steckdose zu ziehen. Halten Sie das Kabel fern von Hitze, Öl, scharfen Kanten oder sich bewegenden Geräteteilen. Beschädigte oder verwickelte Kabel erhöhen das Risiko eines elektrischen Schlages.
- e) Wenn Sie mit einem Elektrowerkzeug im Freien arbeiten, verwenden Sie nur Verlängerungskabel, die auch für den Außenbereich zugelassen sind. Die Anwendung eines für den Außenbereich geeigneten Verlängerungskabels verringert das Risiko eines elektrischen Schlages.
- f) Wenn der Betrieb des Elektrowerkzeuges in feuchter Umgebung nicht vermeidbar ist, verwenden Sie einen Fehlerstromschutzschalter. Der Einsatz eines Fehlerstromschutzschalters vermindert das Risiko eines elektrischen Schlages.

### **3. Sicherheit von Personen**

- a) Seien Sie stets aufmerksam, achten Sie darauf, was Sie tun und gehen Sie mit Vernunft an die Arbeit mit einem Elektrowerkzeug. Benutzen Sie kein Elektrowerkzeug, wenn Sie krank oder müde oder unter dem Einfluss von Drogen, Alkohol oder Medikamenten stehen. Ein Moment der Unachtsamkeit beim Gebrauch des Elektrowerkzeuges kann zu ernsthaften Verletzungen führen.
- b) Tragen Sie persönliche Schutzausrüstung und immer eine Schutzbrille. Das Tragen persönlicher Schutzausrüstung wie Staubmaske, rutschfeste Sicherheitsschuhe, Schutzhelm oder Gehörschutz, je nach Art und Einsatz des Elektrowerkzeuges, verringert das Risiko von Verletzungen.
- c) Vermeiden Sie eine unbeabsichtigte Inbetriebnahme. Vergewissern Sie sich, dass das Elektrowerkzeug ausgeschaltet ist, bevor Sie es an die Stromversorgung und / oder den Akku anschließen, es aufnehmen oder tragen. Wenn Sie beim Tragen des Elektrowerkzeuges den

Finger am Schalter haben oder das Gerät bereits eingeschaltet an die Stromversorgung anschließen, kann dies zu Unfällen führen.

- d) **Entfernen Sie Einstellwerkzeuge oder Schraubenschlüssel, bevor Sie das Elektrowerkzeug einschalten.** Ein Werkzeug oder Schlüssel, der sich in einem drehenden Geräteteil befindet, kann zu Verletzungen führen.
- e) **Vermeiden Sie eine abnormale Körperhaltung. Sorgen Sie für einen sicheren Stand und halten Sie jederzeit das Gleichgewicht.** Dadurch können Sie das Elektrowerkzeug in unerwarteten Situationen besser kontrollieren.
- f) **Tragen Sie geeignete Kleidung. Tragen Sie keine weite Kleidung oder Schmuck. Halten Sie Haare, Kleidung und Handschuhe fern von sich bewegenden Teilen.** Lockere Kleidung, Schmuck oder lange Haare können von sich bewegenden Teilen erfasst werden.
- g) **Wenn Staubabsaug- und -auffangeinrichtungen montiert werden können, vergewissern Sie sich, dass diese angeschlossen sind und richtig verwendet werden.** Die Verwendung einer Staubabsaugung kann Gefährdungen durch Staub verringern.

#### **4. Verwendung und Behandlung des Elektrowerkzeugs**

- a) **Überlasten Sie das Gerät nicht. Verwenden Sie für Ihre Arbeit das dafür bestimmte Elektrowerkzeug.** Mit dem passenden Elektrowerkzeug arbeiten Sie besser und sicherer im angegebenen Leistungsbereich.
- b) **Benutzen Sie kein Elektrowerkzeug, dessen Schalter defekt ist.** Ein Elektrowerkzeug, das sich nicht mehr ein- oder ausschalten lässt, ist gefährlich und muss repariert werden.
- c) **Ziehen Sie den Stecker aus der Steckdose und / oder entfernen Sie den Akku, bevor Sie Geräteeinstellungen vornehmen, Zubehörteile wechseln oder das Gerät weglegen.** Diese Vorsichtsmaßnahme verhindert den unbeabsichtigten Start des Elektrowerkzeuges.
- d) **Bewahren Sie unbenutzte Elektrowerkzeuge außerhalb der Reichweite von Kindern auf. Lassen Sie Personen das Gerät nicht benutzen, die mit diesem nicht vertraut sind oder diese**

**Anweisungen nicht gelesen haben.** Elektrowerkzeuge sind gefährlich, wenn sie von unerfahrenen Personen benutzt werden.

- e) **Pflegen Sie Elektrowerkzeuge mit Sorgfalt. Kontrollieren Sie, ob bewegliche Teile einwandfrei funktionieren und nicht klemmen, ob Teile gebrochen oder so beschädigt sind, dass die Funktion des Elektrowerkzeuges beeinträchtigt ist. Lassen Sie beschädigte Teile vor dem Einsatz des Gerätes reparieren.** Viele Unfälle haben ihre Ursache in schlecht gewarteten Elektrowerkzeugen.
- f) **Halten Sie Schneidwerkzeuge scharf und sauber.** Sorgfältig gepflegte Schneidwerkzeuge mit scharfen Schneidkanten verklemmen sich weniger und sind leichter zu führen.
- g) **Verwenden Sie Elektrowerkzeug, Zubehör, Einsatzwerkzeuge usw. entsprechend diesen Anweisungen. Berücksichtigen Sie dabei die Arbeitsbedingungen und die auszuführende Tätigkeit.** Der Gebrauch von Elektrowerkzeugen für andere als die vorgesehenen Anwendungen kann zu gefährlichen Situationen führen.

#### **5. Verwendung und Behandlung des Akkwerkzeugs**

- a) **Laden Sie die Akkus nur in Ladegeräten auf, die vom Hersteller empfohlen werden.** Für ein Ladegerät, das für eine bestimmte Art von Akkus geeignet ist, besteht Brandgefahr, wenn es mit anderen Akkus verwendet wird.
- b) **Verwenden Sie nur die dafür vorgesehenen Akkus in den Elektrowerkzeugen.** Der Gebrauch von anderen Akkus kann zu Verletzungen und Brandgefahr führen.
- c) **Halten Sie den nicht benutzten Akku fern von Büroklammern, Münzen, Schlüsseln, Nägeln, Schrauben oder anderen kleinen Metallgegenständen, die eine Überbrückung der Kontakte verursachen könnten.** Ein Kurzschluss zwischen den Akkukontakten kann Verbrennungen oder Feuer zur Folge haben.
- d) **Bei falscher Anwendung kann Flüssigkeit aus dem Akku austreten. Vermeiden Sie den Kontakt damit. Bei zufälligem Kontakt mit Wasser abspülen. Wenn die Flüssigkeit in die Augen kommt, nehmen Sie zusätzlich ärztliche Hilfe in Anspruch.** Austretende Akkufflüssigkeit kann zu Hautreizungen oder Verbrennungen führen.



**VORSICHT! EXPLOSIONSGEFAHR!**  
Laden Sie nicht aufladbare Batterien niemals auf.



**Schützen Sie den Akku vor Hitze, z. B. auch vor dauernder Sonneneinstrahlung, Feuer, Wasser und Feuchtigkeit.**

Es besteht Explosionsgefahr.



## 6. Service

- a) Lassen Sie Ihr Elektrowerkzeug nur von qualifiziertem Fachpersonal und nur mit Original-Ersatzteilen reparieren. Damit wird sichergestellt, dass die Sicherheit des Elektrowerkzeugs erhalten bleibt.

### Gerätespezifische Sicherheitshinweise für Hochentaster

- Tragen Sie stets einen Schutzhelm, Gehörschutz und Sicherheitshandschuhe. Tragen Sie auch Augenschutz, um keine Ölspritzer oder Sägestaub in die Augen zu bekommen. Tragen Sie eine Staubmaske gegen Staub.
- Verwenden Sie das Gerät niemals auf einer Leiter stehend.
- Lehnen Sie sich bei der Verwendung des Gerätes nicht zu weit nach vorne. Achten Sie immer auf einen sicheren Stand und halten Sie jederzeit das Gleichgewicht. Verwenden Sie den im Lieferumfang enthaltenen Tragegurt, um das Gewicht gleichmäßig auf den Körper zu verteilen.
- Tragen Sie robuste, rutschfeste Stiefel.
- Verwenden Sie das Gerät nicht bei Regen oder Feuchtigkeit.
- Verwenden Sie das Gerät nicht in der Nähe von Stromleitungen. Halten Sie einen Mindestabstand von 10 m zu oberirdischen Stromleitungen.
- Stellen Sie sich nicht unter die Äste, die Sie abschneiden möchten, um Verletzungen durch heruntergefallene Äste zu vermeiden. Achten Sie auch auf zurückspringende Äste, um Verletzungen zu vermeiden. Arbeiten Sie unter einem Winkel von ca. 60°.
- Achten Sie darauf, dass es zu einem Geräterückschlag kommen kann.
- Beobachten Sie nicht nur zu bearbeitende Äste, sondern auch heruntergefallenes Material, um Stolpern zu vermeiden.
- Legen Sie nach 30 Arbeitsminuten eine Pause von mindestens einer Stunde ein.
- Tragen Sie stets Schutzhandschuhe.
- Decken Sie die Führungsschiene und die Kette bei Transport und Lagerung mit der Schwertschutzhülle ab.
- Benutzen Sie das Gerät nicht in explosionsgefährdeter Umgebung, wie in der Nähe von entzündlichen Flüssigkeiten, Gasen oder Dämpfen. Die von der Maschine produzierten Funken können diese Dämpfe oder Gase entzünden.
- Die verwendete Steckdose muss für den Stecker geeignet sein. Nehmen Sie niemals Änderungen am Stecker vor, um einen elektrischen Schlag zu vermeiden.
- Netzstecker nicht durch Ziehen an der Leitung aus der Steckdose ziehen, sondern am Netzstecker anfassen. Verwenden Sie das Netzkabel nicht, um das Gerät zu ziehen oder zu transportieren. Halten Sie das Netzkabel von Hitze, Öl, scharfen Kanten und beweglichen Teilen fern.
- Entfernen Sie den Akkupack nach Beendigung der Arbeit oder bei Reinigungs- und Wartungsarbeiten am Gerät.
- Vermeiden Sie unbeabsichtigtes Starten des Gerätes.
- Geräte mit defektem Schalter müssen unmittelbar repariert werden, um Schäden und Verletzungen zu vermeiden.
- Lagern Sie das Gerät außerhalb der Reichweite von Kindern. Nur mit der Bedienungsanleitung und dem Gerät vertraute Personen dürfen dieses bedienen.
- Warten Sie Elektrowerkzeuge sorgfältig. Kontrollieren Sie, ob bewegliche Teile einwandfrei funktionieren und nicht klemmen, ob Teile gebrochen oder so beschädigt sind, dass die Funktion des Elektrowerkzeuges beeinträchtigt ist. Lassen Sie beschädigte Teile vor dem Einsatz des Gerätes reparieren. Viele Unfälle haben ihre Ursache in schlecht gewarteten Elektrowerkzeugen.
- Halten Sie Schneidwerkzeuge scharf und sauber. Sorgfältig gepflegte Schneidwerkzeuge mit scharfen Schneidkanten verklemmen sich weniger und sind leichter zu führen.

- Lassen Sie das Gerät von dafür qualifiziertem Personal warten. Verwenden Sie nur vom Hersteller empfohlene Original-Ersatzteile.

## Vorsichtsmaßnahmen gegen Rückschlag

### ⚠ ACHTUNG RÜCKSCHLAG!

- ▶ Achten Sie beim Arbeiten auf Rückschlag des Gerätes. Es besteht Verletzungsgefahr. Sie vermeiden Rückschläge durch Vorsicht und richtige Sägetechnik.
- Eine Berührung mit der Schienenspitze kann in manchen Fällen zu einer unerwarteten, nach hinten gerichteten Reaktion führen, bei der die Führungsschiene ② nach oben und in Richtung der Bedienperson geschlagen wird (siehe Abb. A).



Abb. A

- Rückschlag kann auftreten, wenn die Spitze der Führungsschiene ② einen Gegenstand berührt oder wenn das Holz sich biegt und die Sägekette ① im Schnitt festklemmt (siehe Abb. B).

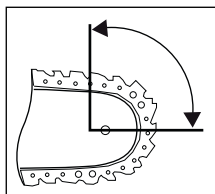

Abb. B

- Das Verkleben der Sägekette ① an der Oberkante der Führungsschiene ② kann die Schiene heftig in Bedienerichtung zurückstoßen.
- Jede dieser Reaktionen kann dazu führen, dass Sie die Kontrolle über die Säge verlieren und sich möglicherweise schwer verletzen. Verlassen Sie sich nicht ausschließlich auf die in der

Kettensäge eingebauten Sicherheitseinrichtungen. Ergreifen Sie als Benutzer einer Kettensäge verschiedene Maßnahmen, um unfall- und verletzungsfrei zu arbeiten. Ein Rückschlag ist die Folge eines falschen oder fehlerhaften Gebrauchs des Elektrowerkzeugs. Er kann durch geeignete Vorsichtsmaßnahmen, wie nachfolgend beschrieben, verhindert werden:

- Halten Sie die Säge mit beiden Händen fest, wobei Daumen und Finger die Griffe der Kettensäge umschließen. Bringen Sie Ihren Körper und die Arme in eine Stellung, in der Sie den Rückschlagkräften standhalten können. Wenn geeignete Maßnahmen getroffen werden, kann die Bedienperson die Rückschlagkräfte beherrschen. Niemals die Kettensäge loslassen.
- Vermeiden Sie eine abnormale Körperhaltung. Dadurch wird ein unbeabsichtigtes Berühren mit der Schienenspitze vermieden und eine bessere Kontrolle der Kettensäge in unerwarteten Situationen ermöglicht.
- Verwenden Sie stets vom Hersteller vorgeschriebene Ersatzschienen und Sägeketten. Falsche Ersatzschienen und Sägeketten können zum Reißen der Sägekette und/oder zu Rückschlag führen.
- Halten Sie sich an die Anweisungen des Herstellers für das Schärfen und die Wartung der Sägekette. Zu niedrige Tiefenbegrenzer erhöhen die Neigung zu Rückschlag.
- Sägen Sie nicht mit der Schwertschneidspitze. Es besteht Rückschlaggefahr.
- Sorgen Sie dafür, dass keine Gegenstände am Boden liegen, über die Sie stolpern können.

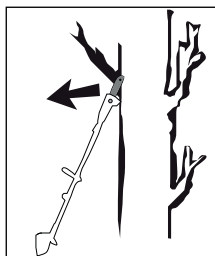
## Weiterführende Sicherheitshinweise

### ⚠ VORSICHT! VERLETZUNGSGEFAHR!

- ▶ Fassen Sie niemals das Gerät im laufenden Betrieb oberhalb des Griffes ③ an, um Verletzungen zu vermeiden!
- Während des Betriebes dürfen sich im Umkreis von 15 Metern keine anderen Personen oder Tiere aufhalten. Der Bediener ist im Arbeitsbereich gegenüber Dritten verantwortlich.
- Halten Sie das Gerät, die Schneidgarmitur und die Schwertschutzhülle in einem guten Gebrauchszustand, um Verletzungen vorzubeugen.

- Kontrollieren Sie das Gerät vor jedem Gebrauch auf verschlissene, lose oder deformierte Teile. Damit wird sichergestellt, dass die Sicherheit des Gerätes erhalten bleibt.
- Kinder sollten beaufsichtigt werden, um sicherzustellen, dass sie nicht mit dem Gerät spielen.
- Benutzen Sie das Gerät erst, wenn Sie sich mit diesem vertraut fühlen.
- Arbeiten Sie nicht mit einem beschädigten, unvollständigen oder ohne Zustimmung des Herstellers geänderten Gerät. Benutzen Sie das Gerät nie mit defekter Schutzausrüstung. Benutzen Sie das Gerät nicht bei defektem Ein-/Ausschalter. Prüfen Sie vor dem Gebrauch den Sicherheitszustand des Gerätes, insbesondere das Schwert und die Sägekette. Prüfen Sie nach Fallenlassen das Gerät auf signifikante Schäden oder Defekte.
- Starten Sie das Gerät nie, bevor Schwert, Sägekette und Kettenradabdeckung korrekt montiert sind.
- Vergewissern Sie sich, dass das Gerät beim Starten und während der Arbeit nicht mit dem Erdboden, Steinen, Draht oder anderen Fremdkörpern in Berührung kommt. Schalten Sie das Gerät aus, bevor Sie es absetzen.
- Das Gerät ist für einen zehnhändigen Betrieb ausgelegt. Arbeiten Sie niemals einhändig.
- Halten Sie das Gerät nur an den isolierten Griffflächen, da die Sägekette in Berührung mit verborgenen Stromleitungen kommen kann. Der Kontakt der Sägekette mit einer spannungsführenden Leitung kann metallene Geräteteile unter Spannung setzen und zu einem elektrischen Schlag führen.
- Achten Sie beim Standortwechsel darauf, dass das Gerät ausgeschaltet ist und der Finger nicht den Ein-/Ausschalter berührt. Tragen Sie das Gerät mit nach hinten gerichteter Sägekette und Schwert. Bringen Sie für den Transport die Schwertschutzhülle an.
- Setzen Sie bei jedem Schnitt den Krallenschlag **15** fest an und beginnen Sie erst dann mit dem Sägen.
- Seien Sie beim Sägen kleiner Büsche und Äste äußerst vorsichtig. Das dünne Astwerk kann sich in der Säge verfangen und in Ihre Richtung schlagen oder Sie aus dem Gleichgewicht bringen.
- Schneiden Sie kein am Boden liegendes Holz bzw. versuchen Sie nicht aus dem Boden ragende Wurzeln zu sägen. Vermeiden Sie auf jeden Fall, dass die Sägekette in das Erdreich eintaucht, da die Sägekette andernfalls sofort abstumpft.
- Achten Sie beim Sägen eines unter Spannung stehenden Astes auf einen möglichen Rückschlag, wenn die Spannung des Holzes plötzlich nachlässt. Es besteht Verletzungsgefahr.
- Versuchen Sie nicht im Falle eines Verkantens oder Einklemmens der Schneidgarnitur im Astwerk das Gerät durch Gewaltanwendung zu befreien. Schalten Sie das Gerät sofort aus und erst nach Entfernen der Blockade wieder ein. Es besteht Verletzungsgefahr!
- Es wird empfohlen, einen Kurs über die Benutzung, Wartung des Hochentasters sowie einen Erste-Hilfe-Kurs zu besuchen. Bei längerer Nichtbenutzung und zur Übung, sollten Sie vor Beginn immer einfache Schnitte in sicher abgestütztem Holz machen, um sich wieder mit dem Gerät vertraut zu machen.

### Sicherheitshinweise für Ladegeräte

- Dieses Gerät kann von Kindern ab 8 Jahren und darüber sowie von Personen mit verringerten physischen, sensorischen oder mentalen Fähigkeiten oder Mangel an Erfahrung und Wissen benutzt werden, wenn sie beaufsichtigt oder bezüglich des sicheren Gebrauchs des Gerätes unterwiesen wurden und die daraus resultierenden Gefahren verstehen. Kinder dürfen nicht mit dem Gerät spielen. Reinigung und Benutzer-Wartung dürfen nicht von Kindern ohne Beaufsichtigung durchgeführt werden.



Das Ladegerät ist nur für den Betrieb im Innenbereich geeignet.

- Wenn die Netzanschlussleitung dieses Gerätes beschädigt wird, muss sie durch den Hersteller oder seinen Kundendienst oder eine ähnlich qualifizierte Person ersetzt werden, um Gefährdungen zu vermeiden.

**⚠ RESTRISIKEN!**

- Auch wenn Sie dieses Elektrowerkzeug vorschriftsmäßig bedienen, bleiben immer Restrisiken bestehen. Folgende Gefahren können im Zusammenhang mit der Bauweise und Ausführung dieses Elektrowerkzeugs auftreten:
  - a) Schnittverletzungen
  - b) Gehörschäden, falls kein geeigneter Gehörschutz getragen wird.
  - c) Gesundheitsschäden, die aus Hand-Arm-Schwingungen resultieren, falls das Gerät über einen längeren Zeitraum verwendet wird oder nicht ordnungsgemäß geführt und gewartet wird.

**⚠ WARNUNG!**

- Betreiben Sie das Gerät nicht mit beschädigtem Kabel, Netzkabel oder Netzstecker. Beschädigte Netzkabel bedeuten Lebensgefahr durch elektrischen Schlag.

**Originalzubehör / -zusatzgeräte**

- Benutzen Sie nur Zubehör und Zusatzgeräte, die in der Gebrauchsanweisung angegeben sind. Der Gebrauch anderer als in der Bedienungsanleitung empfohlener Einsatzwerkzeuge oder anderen Zubehörs kann eine Verletzungsgefahr für Sie bedeuten.

**Vor der Inbetriebnahme**



**Akku-Pack laden (siehe Abb. A)**

**⚠ VORSICHT!**

- ▶ Ziehen Sie immer den Netzstecker, bevor Sie den Akku-Pack **8** aus dem Schnell-Ladegerät **26** nehmen bzw. einsetzen.

- Laden Sie den Akku-Pack **8** nie, wenn die Umgebungstemperatur unterhalb 10 °C oder oberhalb 40 °C liegt.
- ◆ Stecken Sie den Akku-Pack **8** in das Schnell-Ladegerät **26**.
- ◆ Stecken Sie den Netzstecker in die Steckdose. Die Kontroll-LED **27** leuchtet rot.
- ◆ Die grüne Kontroll-LED **28** signalisiert Ihnen, dass der Ladevorgang abgeschlossen und der Akku-Pack **8** einsatzbereit ist.

**⚠ ACHTUNG!**

- ◆ Sollte die rote Kontroll-LED **27**  blinken, dann ist der Akku-Pack **8** überhitzt und kann nicht aufgeladen werden.
- ◆ Sollte die rote und grüne Kontroll-LED **27**  **28**  gemeinsam blinken, dann ist der Akku-Pack **8** defekt.
- ◆ Schieben Sie den Akku-Pack **8** in das Gerät ein.

**Akku-Pack ins Gerät einsetzen / entnehmen**



**Akku-Pack einsetzen:**

- ◆ Lassen Sie den Akku-Pack **8** in den hinteren Handgriff **7** einrasten.

**Akku-Pack entnehmen:**

- ◆ Drücken Sie die Taste zur Entriegelung **11** und entnehmen Sie den Akku-Pack **8**.

**Akkuzustand prüfen**



- ◆ Drücken Sie zum Prüfen des Akkuzustands die Taste Akkuzustand **9**  . Der Zustand bzw. die Restleistung wird in der Akku-Display-LED **10**  wie folgt angezeigt:
  - ◆ ROT / ORANGE / GRÜN = maximale Ladung / Leistung
  - ROT / ORANGE = mittlere Ladung / Leistung
  - ROT = schwache Ladung - Akku aufladen

## Schultergurt befestigen / montieren

- ◆ Haken Sie den Schultergurt **29** in die Trageöse **12** ein.
- ◆ Passen Sie den Schultergurt **29** an Ihre Größe an, so dass sich die Trageöse **12** im eingehängten Zustand auf Höhe der Hüfte befindet.
- ◆ Zusätzlich können Sie die Trageöse **12** am Geräteholm **4** nach Lösen der Schraube in der Höhe verstellen.

## Sägekette und Schwert montieren

### **⚠ WARNUNG!**

- ▶ Schutzhandschuhe anziehen! Verletzungsgefahr durch die scharfen Schneidezähne!
  - ▶ Die Kettenradabdeckung **18**, zusammen mit dem Kettenspannring **19** und der Befestigungsschraube **20** ist im Auslieferungszustand nicht am Gerät vormontiert.
  - ▶ Das Wenden des Schwertes **16** ist vom Hersteller nicht vorgesehen.
  - ▶ Die Kettenaufrichtungsangabe  auf dem Schwert **16** ist bei jeder Montage einzuhalten.
- ◆ Legen Sie die Sägekette **17** auf das Schwert **16**. Achten Sie auf die Laufrichtung  der Sägekette **17**.
  - ◆ Setzen Sie das Schwert **16** mit der Aufschrift nach oben auf und führen Sie die Sägekette **17** um das Kettenrad **24**. Dabei liegt die Führungsschiene **23** über der Schwertführung **22**.
  - ◆ Setzen Sie die Kettenradabdeckung **18** auf.
  - ◆ Ziehen Sie die Befestigungsschraube **20** leicht an.
  - ◆ Spannen Sie jetzt die Sägekette **17** (siehe Kapitel Sägekette spannen und prüfen).
  - ◆ Anschließend die Befestigungsschraube **20** fest anziehen.

## Sägekette spannen und prüfen

### **⚠ WARNUNG!**

- ▶ Schutzhandschuhe anziehen! Verletzungsgefahr durch die scharfen Schneidezähne!
- ◆ Lösen Sie die Befestigungsschraube **20**.
  - ◆ Drehen Sie den Kettenspannring **19** im Uhrzeigersinn, um die Spannung zu erhöhen.

- ◆ Die Sägekette **17** muss an der Schwertunterseite anliegen.
- Prüfen Sie, ob sich die Sägekette **17** von Hand über das Schwert **16** ziehen lässt.
- ◆ Anschließend die Befestigungsschraube **20** fest anziehen.

### **HINWEIS**

- ▶ Eine neue Sägekette **17** längt sich und muss öfter nachgespannt werden.

## Kettenschmierung

- ◆ Entfernen Sie den Öltankdeckel **21**.
- ◆ Befüllen Sie den Öltank mit ca. 65ml Bio-Kettenöl **31**.

### **⚠ WARNUNG!**

- ▶ Niemals ohne Kettenschmierung arbeiten! Bei trocken laufender Sägekette **17** wird die Schneidgarnitur in kurzer Zeit irreparabel zerstört. Vor der Arbeit immer Kettenschmierung und Ölstand **14** im Tank überprüfen.

### **HINWEIS**

- ▶ Verwenden Sie nur Sägekettenöl. Vorzugsweise biologisch abbaubar. Verwenden Sie kein Altöl, Motoröl usw.
- ▶ Kontrollieren Sie während der Arbeit, ob die automatische Kettenschmierung funktioniert. Überprüfen Sie vor und während der Arbeit die Funktion der Kettenschmierung.

## Sägekette schärfen

### **HINWEIS**

- ▶ In einem Schärfset, z. B. von Oregon, finden Sie detaillierte Informationen zum Schärfvorgang.
- ▶ Alternativ benutzen Sie ein elektrisches Kettenschärfgerät und folgen Sie den Anweisungen des Herstellers.
- ▶ Im Zweifel über die Durchführung der Arbeit ist ein Austausch der Sägekette **17** vorzunehmen.

## Inbetriebnahme

### HINWEIS

- ▶ Beachten Sie den Lärmschutz und örtliche Vorschriften. Die Benutzung des Gerätes kann an bestimmten Tagen (z. B. Sonn- und Feiertagen), während bestimmter Tageszeiten (Mittagszeiten, Nachtruhe) oder in besonderen Gebieten (z. B. Kurorten, Kliniken etc.) eingeschränkt oder verboten sein.

## Ein- / Ausschalten

### Einschalten:

- ◆ Drücken Sie die Einschaltsperrleiste **5**, halten Sie diese gedrückt und drücken Sie den Ein-/Ausschalter **6**.
- ◆ Nach dem Startvorgang kann die Einschaltsperrleiste **5** wieder losgelassen werden.

### Ausschalten:

- ◆ Lassen Sie den EIN- / AUS-Schalter **6** los.

## Öl-Automatik prüfen

Prüfen Sie vor Arbeitsbeginn den Ölstand **14** und die Öl-Automatik.

- ◆ Schalten Sie das Gerät ein und halten Sie es über einen hellen Grund. Das Gerät darf den Boden nicht berühren.
- ◆ Wenn sich eine Ölspur zeigt, arbeitet das Gerät einwandfrei.
- ◆ Wenn sich keine Ölspur zeigt, reinigen Sie den Tropföler **25** oder lassen Sie das Gerät von unserem Kundendienst reparieren.
- ◆ Zum Reinigen wischen Sie Rückstände aus dem Tropföler **25** mit Hilfe eines Pinsels oder Lappens aus.

## Teleskopstiel verstellen

Der Teleskopstiel **1** kann stufenlos über den Schnellverschluss **2** verstellt werden.

- ◆ Lösen Sie den Schnellverschluss **2** und verändern Sie die Stielhöhe durch Schieben und Ziehen.
- ◆ Schließen Sie den Schnellverschluss **2** wieder und fixieren Sie damit die gewünschte Arbeitslänge des Teleskopstieles **1**.
- ◆ Sollte sich die Schraube des Schnellverschlusses **2** gelöst haben, ziehen Sie diese wieder mit einem Innensechskantschlüssel fest.

## Schnittwinkel verstellen

### HINWEIS

- ▶ Der Schnittwinkel lässt sich in 3 Stufen verstellen.
- ◆ Entfernen Sie den Akku-Pack **8** aus dem Gerät.
- ◆ Drücken Sie die Entriegelungstaste **15**.
- ◆ Neigen Sie die Motoreinheit in die gewünschte Position.
- ◆ Lassen Sie die Entriegelungstaste **15** los und die Motoreinheit rastet ein.
- ◆ Setzen Sie den Akku-Pack **8** wieder in das Gerät ein.

## Sägetechniken

### ! WARNUNG!

- ▶ Achten Sie grundsätzlich auf das Herabfallen des Schnittgut.
- ▶ Beachten Sie grundsätzlich die Gefahr von zurückschlagenden Ästen.

### HINWEIS

- ▶ Legen Sie den Krallenanschlag **15** am Ast an. Dadurch arbeiten Sie sicherer und ruhiger.
- ▶ Beginnen Sie erst dann mit dem Sägen.

## Absägen eines kleinen Astes

- ◆ Sägen Sie bei kleinen Ästen (Ø 0-8 cm) von oben nach unten (siehe Abbildung).

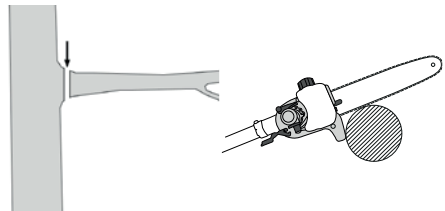



## Absägen größerer Äste

- ◆ Setzen Sie bei größeren Ästen (Ø 8-20 cm) zuerst einen Entlastungsschnitt **A** (siehe Abbildung).
- Der Entlastungsschnitt verhindert auch ein Abschälen der Rinde am Hauptstamm.
- ◆ Sägen Sie nun von oben **B** nach unten **A** durch.

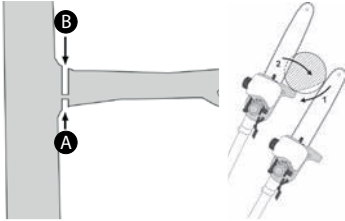

## Absägen in Teilstücken

Lange bzw. dicke Äste sollten Sie kürzen, bevor Sie den finalen Trennschnitt vornehmen (siehe Abbildung).

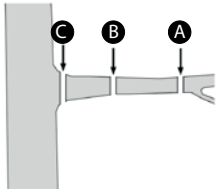

## Sicheres Arbeiten

- Halten Sie das Gerät, die Schneidgarnitur und die Schwertschutzhülle **30** in einem guten Gebrauchszustand, um Verletzungen vorzubeugen.
- Prüfen Sie nach Fallenlassen das Gerät auf signifikante Schäden oder Defekte.
- Beachten Sie den vorgeschriebenen Arbeitswinkel  $60^\circ \pm 10^\circ$ , um ein sicheres Arbeiten zu gewährleisten (siehe Abbildung).

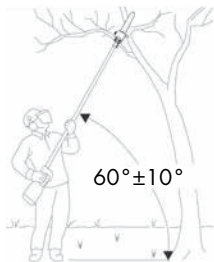

- Benutzen Sie das Gerät nicht auf einer Leiter stehend oder auf einem unsicheren Standplatz.
- Lassen Sie sich nicht zu einem überlegten Schnitt verleiten. Das könnte Sie selbst und andere gefährden.
- Kinder sollten beaufsichtigt werden, um sicherzustellen, dass sie nicht mit dem Gerät spielen.
- Wechseln Sie regelmäßig Ihre Arbeitsposition. Eine längere Benutzung des Gerätes kann zu vibrationsbedingten Durchblutungsstörungen der Hände führen. Sie können die Benutzungsdauer jedoch durch geeignete Handschuhe oder regelmäßige Pausen verlängern. Achten Sie darauf, dass die persönliche Veranlagung zu schlechter Durchblutung, niedrige Außentemperaturen oder große Greifkräfte beim Arbeiten die Benutzungsdauer verringern.

## Transport und Lagerung

- Für den Transport lassen Sie den Motor abkühlen und sichern Sie die Maschine vor dem Verrutschen bevor Sie diese mit einem Fahrzeug transportieren. Hierbei wird sichergestellt, dass Beschädigungen oder Verletzungen verhindert werden. Der Transport eines Hochentasters erfolgt immer mit einem aufgesteckten Transportschutz.
- Benutzen Sie beim Transport die Schwertschutzhülle **30**.
- Achten Sie darauf, das Gerät beim Tragen nicht einzuschalten (siehe Abbildung).

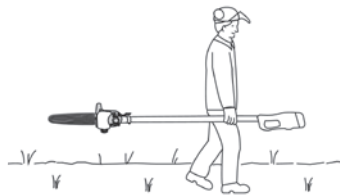

- Reinigen Sie das Gerät vor der Aufbewahrung.
- Bewahren Sie das Gerät an einem frostfreien, trockenen Ort außerhalb der Reichweite von Kindern auf.

- Lagern Sie das Gerät liegend oder gegen Umfallen gesichert.
- Entleeren Sie den Öltank. Bio-Kettenöl **31** kann verharzen.
- Zur besseren Aufbewahrung des Montagewerkzeuges **32** können Sie dieses in die Montagehalterung **33** einsetzen.

## Reinigung und Wartung



### **WARNUNG! VERLETZUNGSGEFAHR!**

**Schalten Sie vor allen Arbeiten am Gerät das Gerät aus und entnehmen Sie den Akku.**

- Reinigen und warten Sie das Gerät regelmäßig nach jedem Gebrauch, abhängig von den Einsatzbedingungen. Wenn das Gerät nicht gereinigt wird, kann es zu Materialschäden und Fehlfunktionen kommen.
- Das Gerät muss stets sauber, trocken und frei von Öl oder Schmierfetten sein.
- Es dürfen keine Flüssigkeiten in das Innere der Geräte gelangen.
- Verwenden Sie zum Reinigen des Gehäuses ein trockenes Tuch. Verwenden Sie niemals Benzin, Lösungsmittel oder Reiniger, die Kunststoff angreifen.
- Soll ein Lithium-Ionen-Akku längere Zeit gelagert werden, muss regelmäßig der Ladezustand kontrolliert werden. Der optimale Ladezustand liegt zwischen 50 % und 80 %. Das optimale Lagerungsklima ist kühl und trocken.
- Der Hochentaster muss in regelmäßigen Abständen von Sägespänen gesäubert werden.
- Eine neue Sägekette **17** längt sich und muss öfter nachgespannt werden.

## Fehlersuche Hochentaster

Problem	Mögliche Ursache	Fehlerbehebung
Sägekette <b>17</b> läuft schwer, springt ab oder hat sich verlängert	Kettenspannung ungenügend	Kettenspannung überprüfen
Kein Arbeitsfortschritt	Sägekette <b>17</b> trocken bzw. überhitzt oder hängt durch	Öl nachfüllen bzw. Sägekette <b>17</b> nachschleifen, austauschen oder spannen

## Wartungsintervalle Hochentaster

Die hier aufgeführten Angaben beziehen sich auf normale Einsatzbedingungen. Bei erschwerten Bedingungen, wie z. B. starke Staubbildung und längeren täglichen Arbeitszeiten sind die angegebenen Intervalle entsprechend zu verkürzen.

Geräteteil	Aktion	Vor Arbeitsbeginn	Wöchentlich	Bei Störung	Bei Beschädigung	Bei Bedarf
Kettenschmierung	prüfen	X				
Sägekette <b>17</b>	prüfen und auf Schärfezustand achten	X				
	Kettenspannung kontrollieren	X				
	schärfen					X
Führungsschiene <b>23</b>	prüfen (Abnutzung, Beschädigung)	X				
	reinigen		X	X		
	entgraten		X			
	ersetzen				X	X
Kettenrad <b>24</b>	prüfen		X			
	ersetzen					X

## Ersatzteilbestellung

Ersatzteile können Sie direkt über das Service-Center bestellen. Geben Sie bei der Bestellung unbedingt den Maschinentyp und die Artikelnummer an.

### HINWEIS

► Nicht aufgeführte Ersatzteile (wie z. B. Akku, Schalter) können Sie über unsere Callcenter bestellen.

## Entsorgung



Die Verpackung besteht aus umweltfreundlichen Materialien, die Sie über die örtlichen Recyclingstellen entsorgen können.



**Werfen Sie Elektrowerkzeuge nicht in den Hausmüll!**

Gemäß Europäischer Richtlinie 2012/19/EU müssen verbrauchte Elektrowerkzeuge getrennt gesammelt und einer umweltgerechten Wiederverwertung zugeführt werden.



**Werfen Sie Akkus nicht in den Hausmüll!**

Defekte oder verbrauchte Akkus müssen gemäß Richtlinie 2006/66/EG recycelt werden. Geben Sie Akku-Pack und /oder das Gerät über die angebotenen Sammeleinrichtungen zurück.

Über Entsorgungsmöglichkeiten für ausgediente Elektrowerkzeuge / Akku-Packs informieren Sie sich bitte bei Ihrer Gemeinde- oder Stadtverwaltung.



Entsorgen Sie die Verpackung umweltgerecht.

Beachten Sie die Kennzeichnung auf den verschiedenen Verpackungsmaterialien und trennen Sie diese gegebenenfalls gesondert. Die Verpackungsmaterialien sind gekennzeichnet mit Abkürzungen (a) und Ziffern (b) mit folgender Bedeutung:

- 1–7: Kunststoffe,
- 20–22: Papier und Pappe,
- 80–98: Verbundstoffe.



Möglichkeiten zur Entsorgung des ausgedienten Produkts erfahren Sie bei Ihrer Gemeinde- oder Stadtverwaltung.

Entsorgen Sie Schmier- und Reinigungsstoffe umweltgerecht. Beachten Sie die gesetzlichen Vorschriften.

- Geben Sie Schmiermittelreste an einer Entsorgungsstelle ab. Schmierstoffe nicht in die Kan-

alisation oder Gewässer gelangen lassen. Nicht in den Untergrund/Erreich gelangen lassen. Achten Sie auf eine geeignete Unterlage. Entsorgung gemäß den behördlichen Vorschriften.

- Geben Sie verschmutztes Wartungsmaterial und Betriebsstoffe in einer dafür vorgesehenen Sammelstelle ab.

## Garantie der Kompernaß Handels GmbH

Sehr geehrte Kundin, sehr geehrter Kunde, Sie erhalten auf dieses Gerät 3 Jahre Garantie ab Kaufdatum. Im Falle von Mängeln dieses Produkts stehen Ihnen gegen den Verkäufer des Produkts gesetzliche Rechte zu. Diese gesetzlichen Rechte werden durch unsere im Folgenden dargestellte Garantie nicht eingeschränkt.

### Garantiebedingungen

Die Garantiefrist beginnt mit dem Kaufdatum. Bitte bewahren Sie den Kassenbon gut auf. Dieser wird als Nachweis für den Kauf benötigt.

Tritt innerhalb von drei Jahren ab dem Kaufdatum dieses Produkts ein Material- oder Fabrikationsfehler auf, wird das Produkt von uns – nach unserer Wahl – für Sie kostenlos repariert, ersetzt, oder der Kaufpreis erstattet. Diese Garantieleistung setzt voraus, dass innerhalb der Dreijahresfrist das defekte Gerät und der Kaufbeleg (Kassenbon) vorgelegt und schriftlich kurz beschrieben wird, worin der Mangel besteht und wann er aufgetreten ist.

Wenn der Defekt von unserer Garantie gedeckt ist, erhalten Sie das reparierte oder ein neues Produkt zurück. Mit Reparatur oder Austausch des Produkts beginnt kein neuer Garantiezeitraum.

### Garantiezeit und gesetzliche Mängelansprüche

Die Garantiezeit wird durch die Gewährleistung nicht verlängert. Dies gilt auch für ersetzte und reparierte Teile. Eventuell schon beim Kauf vorhandene Schäden und Mängel müssen sofort nach dem Auspacken gemeldet werden. Nach Ablauf der Garantiezeit anfallende Reparaturen sind kostenpflichtig.

## Garantieumfang

Das Gerät wurde nach strengen Qualitätsrichtlinien sorgfältig produziert und vor Auslieferung gewissenhaft geprüft.

Die Garantieleistung gilt für Material- oder Fabrikationsfehler. Diese Garantie erstreckt sich nicht auf Produktteile, die normaler Abnutzung ausgesetzt sind und daher als Verschleißteile angesehen werden können oder für Beschädigungen an zerbrechlichen Teilen, z. B. Schalter, Akkus oder Teile, die aus Glas gefertigt sind.

Diese Garantie verfällt, wenn das Produkt beschädigt, nicht sachgemäß benutzt oder gewartet wurde. Für eine sachgemäße Benutzung des Produkts sind alle in der Bedienungsanleitung aufgeführten Anweisungen genau einzuhalten. Verwendungszwecke und Handlungen, von denen in der Bedienungsanleitung abgeraten oder vor denen gewarnt wird, sind unbedingt zu vermeiden.

Das Produkt ist nur für den privaten und nicht für den gewerblichen Gebrauch bestimmt. Bei missbräuchlicher und unsachgemäßer Behandlung, Gewaltanwendung und bei Eingriffen, die nicht von unserer autorisierten Serviceniederlassung vorgenommen wurden, erlischt die Garantie.

## Abwicklung im Garantiefall

Um eine schnelle Bearbeitung Ihres Anliegens zu gewährleisten, folgen Sie bitte den folgenden Hinweisen:

- Bitte halten Sie für alle Anfragen den Kassenschein und die Artikelnummer (z. B. IAN 123456) als Nachweis für den Kauf bereit.
- Die Artikelnummer entnehmen Sie bitte dem Typenschild am Produkt, einer Gravur am Produkt, dem Titelblatt der Bedienungsanleitung (unten links) oder dem Aufkleber auf der Rück- oder Unterseite des Produktes.
- Sollten Funktionsfehler oder sonstige Mängel auftreten, kontaktieren Sie zunächst die nachfolgend benannte Serviceabteilung **telefonisch** oder per **E-Mail**.

- Ein als defekt erfasstes Produkt können Sie dann unter Beifügung des Kaufbelegs (Kassenschein) und der Angabe, worin der Mangel besteht und wann er aufgetreten ist, für Sie portofrei an die Ihnen mitgeteilte Serviceanschrift übersenden.



Auf [www.lidl-service.com](http://www.lidl-service.com) können Sie diese und viele weitere Handbücher, Produktvideos und Installationssoftware herunterladen.

Mit diesem QR-Code gelangen Sie direkt auf die Lidl-Service-Seite ([www.lidl-service.com](http://www.lidl-service.com)) und können mittels der Eingabe der Artikelnummer (IAN) 123456 Ihre Bedienungsanleitung öffnen.

## Service

### **! WARNUNG!**

- ▶ Lassen Sie Ihre Geräte von der Servicestelle oder einer Elektrofachkraft und nur mit Original-Ersatzteilen reparieren. Damit wird sichergestellt, dass die Sicherheit des Gerätes erhalten bleibt.
- ▶ Lassen Sie den Austausch des Steckers oder der Netzleitung immer vom Hersteller des Gerätes oder seinem Kundendienst ausführen. Damit wird sichergestellt, dass die Sicherheit des Gerätes erhalten bleibt.

### **DE Service Deutschland**

Tel.: 0800 5435 111 (Kostenfrei aus dem dt. Festnetz/Mobilfunknetz)  
E-Mail: [kompernass@lidl.de](mailto:kompernass@lidl.de)

### **AT Service Österreich**

Tel.: 0820 201 222 (0,15 EUR/Min.)  
E-Mail: [kompernass@lidl.at](mailto:kompernass@lidl.at)

### **CH Service Schweiz**

Tel.: 0842 665566 (0,08 CHF/Min., Mobilfunk max. 0,40 CHF/Min.)  
E-Mail: [kompernass@lidl.ch](mailto:kompernass@lidl.ch)

IAN 315261

**Importeur**

Bitte beachten Sie, dass die folgende Anschrift keine Serviceanschrift ist. Kontaktieren Sie zunächst die benannte Servicestelle.

KOMPERNASS HANDELS GMBH

BURGSTRASSE 21

DE-44867 BOCHUM

DEUTSCHLAND

[www.kompernass.com](http://www.kompernass.com)

## Original-Konformitätserklärung

Wir, KOMPERNASS HANDELS GMBH, Dokumentenverantwortlicher: Herr Semi Uguzlu, BURGSTR. 21, DE - 44867 BOCHUM, DEUTSCHLAND, erklären hiermit, dass dieses Produkt mit den folgenden Normen, normativen Dokumenten und EG-Richtlinien übereinstimmt:

### **Maschinenrichtlinie**

**(2006 / 42 / EG)**

### **Elektromagnetische Verträglichkeit**

**(2014 / 30 / EU)**

### **RoHS-Richtlinie**

**(2011 / 65 / EU)\***

\*Die alleinige Verantwortung für die Ausstellung dieser Konformitätserklärung trägt der Hersteller.

Der oben beschriebene Gegenstand der Erklärung erfüllt die Vorschriften der Richtlinie 2011/65/EU des Europäischen Parlaments und des Rates vom 8. Juni 2011 zur Beschränkung der Verwendung bestimmter gefährlicher Stoffe in Elektro- und Elektronikgeräten.

### **Outdoor-Richtlinie**

**(2005 / 88 / EC)**

**(2000 / 14 / EC)**

### **Schallleistungspegel LWA:**

Gemessen: 104 dB (A)

Garantiert: 106 dB (A)

### **Angewandte harmonisierte Normen:**

EN 60745-1:2009/A11:2010

EN ISO 11680-1: 2011

EN 55014-1:2017

EN 55014-2:2015

EN 60335-1:2012/A13:2017

EN 60335-2-29: 2004/A2:2010

EN 62233:2008

EN 61000-3-2: 2014

EN 61000-3-3:2013

EN 50581:2012

**Typ / Gerätebezeichnung:** Akku-Hochentaster PAHE 20-Li A1

**Herstellungsjahr:** 02-2019

**Auftragsnummer:** IAN 315261

Bochum, 30.01.2019



Semi Uguzlu

- Qualitätsmanager -

Technische Änderungen im Sinne der Weiterentwicklung sind vorbehalten.

## Ersatz-Akku-Bestellung

Wenn Sie einen Ersatz-Akku für Ihr Gerät bestellen möchten, so können Sie dies entweder bequem im Internet unter [www.kompennass.com](http://www.kompennass.com) oder telefonisch abwickeln.

Dieser Artikel kann aufgrund begrenzter Vorratsmenge nach kurzer Zeit ausverkauft sein.



### HINWEIS

- ▶ Die Bestellung von Ersatzteilen kann in einigen Ländern nicht online vorgenommen werden. Kontaktieren Sie in diesem Fall bitte die Service-Hotline.
- Die Aktion ist begrenzt auf einen Akku pro Kunde / Gerät sowie auf eine Laufzeit von zwei Monaten nach dem Aktionszeitraum. Danach kann der Ersatzakku als Ersatzteil zu anderen Konditionen weiterhin bestellt werden.

### Telefonische Bestellung

- DE Service Deutschland**  
Tel.: 0800 5435 111 (kostenfrei aus dem dt. Festnetz/Mobilfunknetz)
- AT Service Österreich**  
Tel.: 0820 201 222 (0,15 EUR/Min.)  
E-Mail: [kompennass@lidl.at](mailto:kompennass@lidl.at)
- CH Service Schweiz**  
Tel.: 0842 665566 (0,08 CHF/Min., Mobilfunk max. 0,40 CHF/Min.)  
E-Mail: [kompennass@lidl.ch](mailto:kompennass@lidl.ch)

Um eine schnelle Bearbeitung Ihrer Bestellung zu gewährleisten, halten Sie bitte für alle Anfragen die Artikelnummer (z. B. IAN 315261) des Gerätes bereit. Die Artikelnummer entnehmen Sie bitte dem Typenschild oder dem Titelblatt dieser Anleitung.



# Contents

<b>Introduction</b> .....	<b>22</b>
Intended use .....	22
Features .....	22
Package contents .....	22
Technical data .....	22
<b>General power tool safety warnings</b> .....	<b>24</b>
1. Work area safety .....	24
2. Electrical safety .....	25
3. Personal safety .....	25
4. Power tool use and care .....	25
5. Use and handling of the cableless electrical power tool .....	26
6. Service .....	26
Appliance-specific safety instructions for cordless pruners .....	26
Precautions against kickback .....	27
Further safety instructions .....	28
Safety guidelines for battery chargers .....	29
Original accessories/auxiliary equipment .....	29
<b>Before initial use</b> .....	<b>29</b>
Charging the battery pack (see fig. A) .....	29
Attaching/disconnecting the battery pack to/from the device .....	29
Checking the battery charge level .....	30
Fixing/attaching the shoulder strap .....	30
Mounting the saw chain and blade .....	30
Tightening and checking the saw chain .....	30
Lubricating the chain .....	30
Sharpening the saw chain .....	31
<b>Initial use</b> .....	<b>31</b>
Switching on and off .....	31
Checking the automatic oil system .....	31
Adjusting the telescopic handle .....	31
Adjusting the cutting angle .....	31
Sawing techniques .....	31
Working safely .....	32
<b>Transport and storage</b> .....	<b>32</b>
<b>Cleaning and maintenance</b> .....	<b>33</b>
<b>Troubleshooting: Cordless pruner</b> .....	<b>34</b>
<b>Maintenance intervals: Cordless pruner</b> .....	<b>34</b>
Spare part orders .....	34
<b>Disposal</b> .....	<b>35</b>
<b>Kompernass Handels GmbH warranty</b> .....	<b>35</b>
<b>Service</b> .....	<b>36</b>
Importer .....	36
<b>Translation of the original Conformity Declaration</b> .....	<b>37</b>
<b>Ordering a replacement battery</b> .....	<b>38</b>

# CORDLESS PRUNER

## PAHE 20-Li A1



### Introduction



Congratulations on the purchase of your new appliance. You have selected a high quality product. The operating instructions are part of this product. They contain important information on safety, usage and disposal. Before using the product, familiarise yourself with all handling and safety instructions. Use the product only as described and for the range of applications specified. Please also pass these operating instructions on to any future owner(s).

### Intended use

This appliance is intended for trimming branches in trees. It is not designed for extensive sawing work, felling trees or cutting of materials such as masonry, plastics or foods. Use this product only as described and for the areas of applications specified. The appliance is not meant for commercial use. The appliance is designed for use by adults. This appliance is not intended for use by anyone (including children) with reduced physical, sensory or mental capabilities or lack of experience and/or knowledge. The use of the appliance in rain or in humid environments is prohibited. Avoid using the pole pruner in an ambient temperature of less than 10 °C. Any other usage of or modification to the appliance is deemed to be improper and carries a significant risk of accidents. The manufacturer shall assume no liability for damage attributable to misuse.

### Features

- ➊ Telescopic handle
- ➋ Quick release for telescopic handle
- ➌ Handle
- ➍ Appliance shaft
- ➎ Safety lock-out
- ➏ ON/OFF switch
- ➐ Rear handle
- ➑ Battery pack
- ➒ Battery charge level button 
- ➓ Battery display LED 

- ➑ Release button for battery pack
- ➒ Carrying lug
- ➓ Release button for cutting angle
- ➑ Viewing window for the oil level
- ➒ Stop
- ➓ Blade
- ➑ Saw chain
- ➒ Sprocket cover
- ➓ Chainring
- ➑ Mounting screw
- ➒ Oil filler cap
- ➓ Blade guide
- ➑ Guide rail
- ➒ Chain sprocket
- ➓ Oil dispenser
- ➑ High-speed charger
- ➒ Red charge control LED 
- ➓ Green charge control LED 
- ➑ Shoulder strap
- ➒ Blade guard
- ➓ Organic chain oil
- ➑ Assembly tool
- ➒ Mounting bracket for the assembly tool

### Package contents

- 1 cordless pruner PAHE 20-Li A1
- 1 high-speed battery charger PLG 20 A2
- 1 battery pack PAP 20 A3
- 1 shoulder strap
- 1 blade guard
- 1 Blade
- 1 saw chain
- 100 ml organic chain oil
- 1 assembly tool
- 1 operating instructions

### Technical data

<b>Cordless pruner:</b>	<b>PAHE 20-Li A1</b>
Rated voltage:	20 V --- (direct current)
Max. rotational speed:	2500 min <sup>-1</sup>
No-load speed:	max. 5 m/s
Weight (without battery, cutting tool and strap):	approx. 2.6 kg
Oil tank volume:	65 cm <sup>3</sup>

Cut length: approx. 200 mm  
 Blade: 8" Oregon 080NDEA318  
 Saw chain: Oregon 91P033X

**Use only the following battery to operate the cordless tool: PAB 20 A3**

Type: LITHIUM ION  
 Rated voltage: 20 V  $\equiv$  (direct current)  
 Capacity: 4000 mAh / 80 Wh  
 Cells: 10

**Use only the following high-speed battery charger to charge the cordless tool: PLG 20 A2**

**INPUT:**

Rated voltage: 230-240 V  $\sim$ , 50 Hz  
 (alternating current)

Power consumption: 85 W

Fuse (internal): 3.15 A  $\frac{T3,15A}{\square}$

**OUTPUT:**

Rated voltage: 21.5 V  $\equiv$  (direct current)

Charging current: 3.5 A

Charging time: approx. 80 min

Protection class: II/ $\square$  (double shielded)

**Noise and vibration data:**

Measured values for noise determined in accordance with EN ISO 22868. The A-rated noise level of the power tool is typically as follows:

Sound pressure level:  $L_{pA} = 88$  dB (A)

Uncertainty:  $K_{pA} = 3$  dB

Sound power level:  $L_{WA} = 106$  dB (A)

Uncertainty:  $K_{WA} = 3$  dB



**Wear ear protection!**

Vibration values (vector total of three directions) determined in accordance with EN ISO 22867:

Vibration:  $< 2.5$  m/s<sup>2</sup>

Uncertainty K = 1.5 m/s<sup>2</sup>

**⚠ WARNING!**

- Also reduce the risk due to vibrations, e.g. the risk of Raynaud's phenomenon, by taking frequent breaks and rubbing your hands together!

**NOTE**

- ▶ The sound pressure level must be reduced to such an extent that the operator's health is not adversely affected depending on the use and the activities to be carried out. The sound pressure level at the workplace can exceed 80 dB (A). In this case, sound insulation measures are required for the operator (e.g. wearing ear protectors).
- ▶ The vibration level specified in these instructions has been measured in accordance with a standardised measuring procedure specified and can be used to make equipment comparisons. The specified vibration emission value can also be used to make an initial exposure estimate.

**⚠ WARNING!**

- ▶ The vibration level varies in accordance with the use of the power tool and may be higher than the value specified in these instructions in some cases. There is a risk of underestimation of the vibration load if the power tool is used regularly in this manner. Try to keep the vibration loads as low as possible. Measures to reduce the vibration load are, e.g. wearing gloves and limiting the working time. In this case all states of operation must be included (e.g. times when the power tool is switched off and times where the power tool is switched on but running without load).

**Explanation of symbols on the appliance:**



**Read the operating instructions and safety advice before initial operation!**



**Wear protective gloves!**



**Wear safety shoes!**



**Wear ear protection!**



Wear a hard hat!



Wear safety goggles!



Keep bystanders away from the appliance!



Do not use chain saw one-handed!



Always use chain saw two-handed!



Beware of chain saw kickback and avoid contact with bar tip!



Protect the appliance against rain or moisture!



Risk of fatal electrical shock! Keep at least 10 m away from overhead power lines.



Caution! Falling objects. Especially when cutting above head height.



Beware of thrown objects!



Caution! Risk of injury due to running blades.



Sound power level LWA data in dB.



Turn the device off and remove the battery pack before performing any maintenance work!!



A full tank will last for approx. 15 minutes of continuous operation.



Running direction of the chain!



Oil filler cap

MIN / MAX

Minimum / maximum level indicator of the oil tank.



Tighten!



Release!



The arrow direction marks the selected position.



Press in the direction of the arrow.



## General power tool safety warnings



### WARNING!

- ▶ Read all safety warnings and all instructions. Failure to follow the safety instructions and other instructions may result in electric shock, fire and/or serious injury.

### NOTE

- ▶ National regulations may restrict the use of the appliance.

### Save all safety instructions and other instructions for future reference.

The term "power tool" in the safety instructions refers to your mains-operated (cable) power tools or battery-operated (cableless) power tool.

### 1. Work area safety

- Keep work area clean and well lit. Cluttered or dark areas invite accidents.
- Do not operate power tools in explosive atmospheres, such as in the presence of flammable liquids, gases or dust. Power tools create sparks which may ignite the dust or fumes.
- Keep children and bystanders away while operating a power tool. Distractions can cause you to lose control.

## 2. Electrical safety

- a) **Power tool plugs must match the outlet. Never modify the plug in any way. Do not use any adapter plugs with earthed (grounded) power tools.** Unmodified plugs and matching outlets will reduce risk of electric shock.
- b) **Avoid body contact with earthed or grounded surfaces, such as pipes, radiators, ranges and refrigerators.** There is an increased risk of electric shock if your body is earthed or grounded.
- c) **Do not expose power tools to rain or wet conditions.** Water entering a power tool will increase the risk of electric shock.
- d) **Do not abuse the cable. Never use the cable for carrying, pulling or unplugging the power tool. Keep cable away from heat, oil, sharp edges or moving parts.** Damaged or entangled cables increase the risk of electric shock.
- e) **When operating a power tool outdoors, use an extension cable suitable for outdoor use.** Use of a cable suitable for outdoor use reduces the risk of electric shock.
- f) **If operating a power tool in a damp location is unavoidable, use a residual current device (RCD) protected supply.** Use of an RCD reduces the risk of electric shock.

## 3. Personal safety

- a) **Stay alert, watch what you are doing and use common sense when operating a power tool. Do not use a power tool while you are ill, tired or under the influence of drugs, alcohol or medication.** A moment of inattention while operating power tools may result in serious personal injury.
- b) **Use personal protective equipment.** Always wear safety goggles. Protective equipment such as dust mask, non-skid safety shoes, hard hat, or hearing protection used for appropriate conditions will reduce personal injuries.
- c) **Prevent unintentional starting. Ensure the switch is in the off position before connecting to power source and/or battery pack, picking up or carrying the tool.** Carrying power tools with your finger on the switch or energising power tools that have the switch on invites accidents.

- d) **Remove any adjusting key or wrench before turning the power tool on.** A wrench or a key left attached to a rotating part of the power tool may result in personal injury.
- e) **Do not overreach. Keep proper footing and balance at all times.** This enables better control of the power tool in unexpected situations.
- f) **Dress properly. Do not wear loose clothing or jewellery. Keep your hair, clothing and gloves away from moving parts.** Loose clothes, jewellery or long hair can be caught in moving parts.
- g) **If devices are provided for the connection of dust extraction and collection facilities, ensure these are connected and properly used.** Use of dust collection systems can reduce dust-related hazards.

## 4. Power tool use and care

- a) **Do not force the power tool. Use the correct power tool for your application.** The correct power tool will do the job better and safer at the rate for which it was designed.
- b) **Do not use the power tool if the switch is defective.** Any power tool that cannot be controlled with the switch is dangerous and must be repaired.
- c) **Disconnect the plug from the power source and/or the battery pack from the power tool before making any adjustments, changing accessories, or storing power tools.** Such preventive safety measures reduce the risk of starting the power tool accidentally.
- d) **Store idle power tools out of the reach of children. Do not allow persons unfamiliar with the power tool or these instructions to operate the power tool.** Power tools are dangerous in the hands of untrained users.
- e) **Maintain power tools. Check for misalignment or binding of moving parts, breakage of parts and any other condition that may affect the power tool's operation. If damaged, have the power tool repaired before use.** Many accidents are caused by poorly maintained power tools.
- f) **Keep cutting tools sharp and clean.** Properly maintained cutting tools with sharp cutting edges are less likely to bind and are easier to control.

- g) Use the power tool, accessories and tool bits etc. in accordance with these instructions, taking into account the working conditions and the work to be performed. Use of the power tool for operations other from those intended could result in a hazardous situation.

**5. Use and handling of the cableless electrical power tool**

- a) Charge a rechargeable battery unit using only the charger recommended by the manufacturer. Chargers are often designed for a particular type of rechargeable battery. There is a risk of fire if other types of rechargeable battery are used.
- b) Only the rechargeable battery units supplied are to be used with the power tools. The use of other rechargeable battery units may lead to the danger of injury or fire.
- c) When they are not being used, store rechargeable battery units away from paper clips, coins, keys, nails, screws or other small metal objects that could cause the contacts to be bridged. Short-circuiting the contacts of a rechargeable battery may result in burns or fire.
- d) Fluid may leak out of rechargeable batteries if they are misused. If this happens, avoid contact with the fluid. If accidental contact occurs, rinse the affected area with water. Seek additional medical help if any of the fluid gets into your eyes. Escaping battery fluid may cause skin irritation or burns.



**CAUTION! RISK OF EXPLOSION!**

Never charge non-rechargeable batteries.



Protect the battery from heat, e.g. also from continuous sunlight, fire, water and humidity. There is a risk of explosion.



**6. Service**

- a) Have your power tool serviced by a qualified repair person using only original replacement parts. This will ensure that the safety of the power tool is maintained.

**Appliance-specific safety instructions for cordless pruners**

- Always wear a hard hat, hearing protection and safety gloves. Also wear eye protection to prevent splashes of oil or saw dust from falling into your eyes. Wear a dust mask to protect yourself from dust.
- Never use the appliance while standing on a ladder.
- Do not lean too far forwards while using the appliance. Ensure you are standing firmly and keep your balance at all times. Use the supplied carrying strap to spread the weight evenly on the body.
- Wear sturdy, non-slip boots.
- Do not use the appliance in the rain.
- Do not use the appliance near overhead power lines. Maintain a minimum distance of 10 m to overhead power lines.
- Do not stand under the branches that you want to cut off, to avoid injuries due to falling branches. Be aware of branches that may spring back, to avoid injuries. Work at an angle of approximately 60°.
- Be aware that the appliance can kick back.
- Keep an eye not only on the branches being cut, but also on falling material, to avoid tripping.
- After 30 minutes' work, take a break of at least one hour.
- Always wear protective gloves.
- Cover the guide rail and the chain during transport during transport and storage using the cover.
- Do not use the appliance in a potentially explosive environment containing flammable liquids, gases or dusts. The sparks generated by the machine could ignite the vapours or gases.
- The power outlet used must be suitable for the plug. To avoid electrical shocks, never try to modify the plug.

- Never remove the plug from the power supply by pulling on the power cable. Always pull the power plug itself. Do not drag or carry the appliance using the power cable. Keep power cable away from heat, oil, sharp edges or moving parts.
- Remove the battery pack from the appliance after completion of work or during cleaning and maintenance.
- Avoid unintentional starting of the appliance.
- Appliances with defective switches must be repaired immediately to avoid damage or injuries.
- Store the appliance outside of the reach of children. Only those who are fully acquainted with these operating instructions and the appliance itself may operate the appliance.
- Maintain power tools carefully. Check for misalignment or binding of moving parts, breakage of parts and any other condition that may affect the power tool's operation. If damaged, have the power tool repaired before use. Many accidents are caused by poorly maintained power tools.
- Keep cutting tools sharp and clean. Properly maintained cutting tools with sharp cutting edges are less likely to bind and are easier to control.
- Therefore, have the appliance checked by qualified specialists. Use only the replacement parts recommended by the manufacturer.

### **Precautions against kickback**

#### **⚠ CAUTION KICKBACK!**

- ▶ Be aware of the danger of kickback when working with the appliance. There is a risk of personal injury.  
You can avoid kickbacks by being careful and using the correct sawing technique.
- Contact with the tip of the rail can, in some cases, lead to an unexpected rearwards reaction resulting in the guide rail **23** flying upwards towards the operator (see Fig. A).

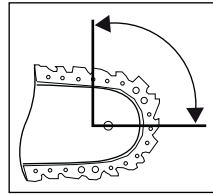

Fig. A

- Kickbacks can occur if the tip of the guide rail **23** touches an object or if the wood bends and the saw chain **17** gets caught in the cut (see Fig. B).

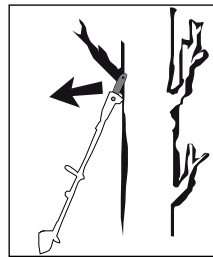

Fig. B

- If the saw chain **17** jams in the upper edge of the guide rail **23**, the rail can kick back violently towards the operator.
- Any such reaction can lead to you losing control over the saw and possibly injuring yourself. Do not rely solely on the chainsaw's built-in safety devices. As the user of a chainsaw, you can take a number of measures to avoid accidents and injury. A kickback is caused by incorrect use or misuse of the power tool. It can be avoided by taking proper precautions as given below:
- **Hold the saw firmly with both hands, with your thumb and finger around the handles of the chainsaw. Hold your body and arms in a position in which you can withstand kickback forces.** If suitable measures are taken, the operator can control the recoil forces. Never let go of the chainsaw.
- **Avoid an abnormal posture.** This will prevent inadvertent contact with the tip of the rail and allows a better control of the chainsaw in unexpected situations.

- Always use the replacement rails and saw chains specified by the manufacturer. Incorrect replacement rails and saw chains can lead to a tearing of the saw chain and/or kickback.
- Follow the manufacturer's instructions for sharpening and maintenance of the saw chain. Setting the depth stop too low can increase the risk of kickback.
- Do not saw with the tip of the blade. This can lead to kickback.
- Ensure that there are no objects on the ground that you can trip over.

### Further safety instructions

#### **⚠ CAUTION! RISK OF INJURY!**

- ▶ To prevent injuries, never touch the appliance above the handle **1** while it is running!
- During operation, no other person or animal may be within a radius of 15 metres. The operator is responsible for third parties within the working area.
- Keep the appliance, the cutting mechanism and the blade guard in good condition to prevent injury.
- Before each use, check the appliance for worn, loose or deformed parts. This ensures that the safety of the appliance is maintained.
- Children should be supervised to ensure that they do not play with the appliance.
- Do not use the appliance until you have familiarised yourself with its use.
- Do not work with a damaged or incomplete appliance or an appliance that has been modified without the consent of the manufacturer. Never use the unit with defective protective equipment. Do not use the appliance if it has a defective on/off switch. Before use, check the security state of the appliance, especially the blade and the saw chain. If the appliance has been dropped, check for significant damage or defects.
- Never start the appliance before the blade, saw chain and sprocket covers have been fitted correctly.
- When starting and operating the appliance, ensure that it does not come into contact with the ground, stones, wire or other foreign material. Switch the appliance off before you put it down.
- The device is designed for two-handed operation. Never work with one hand.
- Hold the appliance only by the insulated handles as the saw chain could come into contact with hidden power lines. Contact between the saw chain and a live wire may make exposed metal parts of the power tool live and could give the operator an electric shock.
- Make sure that the appliance is switched off when relocating the appliance and that you cannot accidentally touch the on/off switch. Carry the appliance with the saw chain and blade facing backwards. Fit the blade guard during transportation.
- Attach the bumper spike **15** firmly before every cut and do not start until this has been done.
- Be extremely careful when sawing small bushes and branches. The thin branches and twigs can catch in the saw and fly in your direction or knock you off balance.
- Do not cut any wood that is lying on the ground and do not attempt to saw roots that are protruding from the soil. Avoid immersing the saw chain in the soil at all costs, as this could blunt the saw chain.
- When sawing a branch under tension, be aware of the possibility of the branch flying back once the tension is suddenly removed. There is a risk of personal injury.
- Do not use force to free the appliance if the cutting tools get caught or jammed in branches. Switch the appliance off immediately and do not switch it on until the blockage has been removed. There is a risk of personal injury!
- We recommend attending a course on the use and maintenance of pole pruners and also a first aid course. After prolonged periods of non-use, and for practice, you should always make simple cuts in securely supported wood before starting in order to re-familiarise yourself with the appliance.



## Safety guidelines for battery chargers

- This appliance may be used by children aged 8 years and above and by persons with limited physical, sensory or mental capabilities or lack of experience and knowledge, provided that they are under supervision or have been told how to use the appliance safely and are aware of the potential risks. Children must not use the appliance as a plaything. Cleaning and user maintenance tasks may not be carried out by children unless they are supervised.



This charger is suitable for indoor use only.

- If the supply cord is damaged, it must be replaced by the manufacturer, its service agent or similarly qualified persons in order to avoid a hazard.

### **⚠ RESIDUAL RISKS!**

- Even if you operate this power tool properly, there will still be residual risks. The following risks can occur in the context of the design and construction of this power tool:
  - Cuts
  - Hearing damage, if no suitable hearing protection is worn.
  - Damage to health caused by hand-arm vibrations if the appliance is used for extended periods or is not properly used and maintained.

### **⚠ WARNING!**

- Do not operate the appliance with a damaged cable, power cable or power plug. A damaged power cable causes danger to life by electric shock.

## Original accessories/auxiliary equipment

- Use only the additional equipment and accessories detailed in the operating instructions. The use of tools and accessories other than those recommended in the operating instructions could lead to an increased risk of personal injury for you.

## Before initial use

### Charging the battery pack (see fig. A)

#### **⚠ CAUTION!**

- ▶ Always unplug the appliance before you remove the battery pack **8** from or connect the battery pack to the high-speed charger **26**.
- Never charge the battery pack **8** when the ambient temperature is below 10°C or above 40°C.
- ◆ Connect the battery pack **8** to the high-speed charger.
- ◆ Insert the power plug into the mains power socket. The red control LED **27** will light up.
- ◆ The green control LED **28** indicates that the charging process is complete and the battery pack **8** is ready for use.

#### **⚠ CAUTION!**

- ◆ If the red control LED **27** flashes, this means that the battery pack **8** has overheated and cannot be charged.
- ◆ If the red and green control LEDs **27** **28** flash simultaneously, this means that the battery pack **8** is defective.
- ◆ Fit the battery pack **8** back onto the appliance.

## Attaching/disconnecting the battery pack to/from the device



### Attaching the battery pack:

- ◆ Allow the battery pack **8** to click onto the rear handle **7** of the appliance.

### Removing the battery pack:

- ◆ Press the release button **11** and remove the battery pack **8**.

## Checking the battery charge level



- ◆ Press the battery charge level button **9**  to check the status of the battery. The status/remaining charge will be shown on the battery display LED **10**  as follows:
- ◆ RED/ORANGE/GREEN = maximum charge/performance
- ◆ RED/ORANGE = medium charge/performance
- ◆ RED = low charge - charge the battery

## Fixing/attaching the shoulder strap

- ◆ Hook the shoulder strap **29** into the carrying lug **12**.
- ◆ Adjust the length of the shoulder strap **29** to your size so that carrying lug **12** is at hip height when hooked in place.
- ◆ In addition, you can adjust the height of the carrying lug **12** on the appliance shaft **4** by loosening the screw.

## Mounting the saw chain and blade

### **WARNING!**

- ▶ Wear protective gloves! There is a danger of injury from the sharp cutting teeth!
- ▶ The sprocket cover **18** together with the chain tensioning ring **19** and the fixing screw **20** are not pre-assembled on the appliance at delivery.
- ▶ The turning of the blade **16** is not intended by the manufacturer.
- ▶ The chain travel direction  on the blade **16** must be adhered to every assembly.
- ◆ Place the saw chain **17** on the blade **16**. Ensure that  the saw chain **17** is running in the correct direction.
- ◆ Attach the blade **16** with the labelling facing upwards and guide the saw chain **17** around the chain sprocket **24**. The guide rail **23** must be above the blade guide **22**.
- ◆ Put the sprocket cover **18** on.
- ◆ Tighten the fixing screw **20** slightly.
- ◆ Now, tighten the saw chain **17** (see section Tightening and checking the saw chain).
- ◆ Tighten the fixing screw **20** completely.

## Tightening and checking the saw chain

### **WARNING!**

- ▶ Wear protective gloves! There is a danger of injury from the sharp cutting teeth!
- ◆ Undo the fixing screw **20**.
- ◆ Turn the chain tensioning ring **19** in a clockwise direction to increase the tension.
- ◆ The saw chain **17** must lie against the underside of the blade. Check whether the saw chain **17** can be drawn over the blade by hand **16**.
- ◆ Now tighten the fixing screw **20** completely.

### **NOTE**

- ▶ A new saw chain **17** stretches and must be tightened more regularly.

## Lubricating the chain

- ◆ Remove the oil filler cap **21**.
- ◆ Fill the oil tank with approx. 65 ml of organic chain oil **31**.

### **WARNING!**

- ▶ Never work without chain lubrication! If the saw chain **17** runs dry, the cutting equipment may become irreparably damaged within a short time. Always check chain lubrication and oil level **14** in the tank before starting work.

### **NOTE**

- ▶ Use only saw chain oil. Preferably biodegradable. Do not use waste oil, motor oil, etc.
- ▶ While working, check whether the automatic chain lubrication is working correctly. Check the chain lubricator before and during work.

## Sharpening the saw chain

### NOTE

- ▶ You will find detailed information on sharpening in the sharpening set, e.g. from Oregon.
- ▶ Alternatively, you can use an electrical saw chain sharpening device and follow the instructions of the manufacturer.
- ▶ If you have any doubts about implementing the work, the saw chain **17** should be replaced.

## Initial use

### NOTE

- ▶ Comply with regulations regarding noise protection and local rules. Using the appliance on certain days (e.g. on Sundays and public holidays), during certain times (midday period, night time) or in certain locations (e.g. health resorts, clinics, etc.) may be restricted or prohibited.

## Switching on and off

### Switching on:

- ◆ Press the safety lock-out **5** and keep it pressed and then press the on/off switch **6**.
- ◆ After the starting process, the safety lock-out **5** can be released.

### Switching off:

- ◆ Release the ON/OFF switch **6**.

## Checking the automatic oil system

Before starting work, check the window for the oil level **14** and the automatic oil system.

- ◆ Switch the appliance on and hold it over a lightly coloured floor surface. The appliance must not touch the ground.
- ◆ If there is an oil trace, the appliance is operating correctly.
- ◆ If there is no oil trace, clean the oil dispenser **25** or have the appliance repaired by our Customer Service.
- ◆ To clean, wipe the residues from the oil dispenser **25** using a brush or cloth.

## Adjusting the telescopic handle

The telescopic handle **1** can be adjusted continuously by means of the quick release **2**.

- ◆ Activate the quick release **2** and adjust the length by pushing or pulling as required.
- ◆ Close the quick release **2** again, thereby fixing the desired working length of the telescopic handle **1**.
- ◆ If the screw of the quick release **2** has loosened, tighten it again with a hex key.

## Adjusting the cutting angle

### NOTE

- ▶ The cutting angle can be adjusted in 3 stages.
- ◆ Remove the battery pack **8** from the appliance.
- ◆ Press the release button **13**.
- ◆ Adjust the angle of the motor unit to the required position.
- ◆ Let go of the release button **13** and the motor unit will click into place.
- ◆ Insert the battery pack **8** back into the appliance.

## Sawing techniques

### ⚠ WARNING!

- ▶ Pay attention to falling clippings.
- ▶ Be aware of the danger of branches flying back.

### NOTE

- ▶ Place the stop **15** on the branch. This will help you work more safely and quietly.
- ▶ Now you can begin with the sawing.

## Sawing off small branches

- ◆ Saw small branches (Ø 0-8 cm) from the top down (see figure).

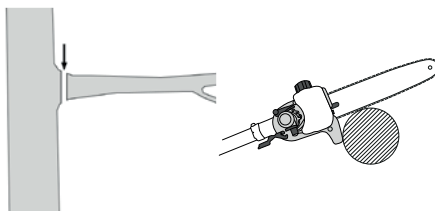

### Sawing off larger branches

- ◆ When sawing larger branches (Ø 8–20 cm), first make a relief cut **A** (see figure).
- A relief cut also prevents peeling of the bark on the main trunk.
- ◆ Saw from the top **B** to the bottom **A**.

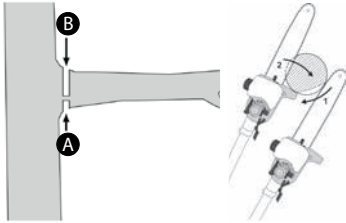

### Saw in sections

Long or thick branches should be shortened before making the final cut (see figure).

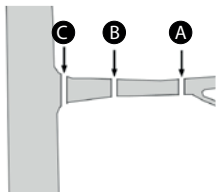

### Working safely

- Keep the appliance, the cutting mechanism and the blade guard **30** in good condition to prevent injury.
- If the appliance has been dropped, check for significant damage or defects.
- Maintain the specified angle  $60^\circ \pm 10^\circ$  to ensure safe working (see figure).

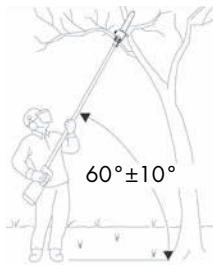

- Do not use the appliance while standing on a ladder or with unsteady footing.

- Do not be tempted into making a poorly considered cut. You could endanger yourself and others.
- Children should be supervised to ensure that they do not play with the appliance.
- Change your working position regularly. Using the appliance for a long time can lead to vibration-related circulation disorders of the hands. You can extend the usage duration by means of appropriate gloves or by taking regular breaks. Note that any personal predisposition to poor blood circulation, low external temperatures or large prehensile forces can reduce the usage period.

### Transport and storage

- For transport, allow the motor to cool down and secure the machine from slipping before transporting it in a vehicle. This ensures that damage or injury is prevented. The pole pruner should always be transported with the transport protection device attached.
- Use the blade guard **30** for transporting the appliance.
- Ensure that the appliance cannot switch on during transport (see figure).

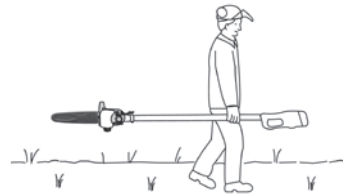

- Always clean the appliance thoroughly before storing.
- Store the appliance in a dry place and out of the reach of children.
- Store the appliance horizontally or secured against falling.
- Empty the oil tank. Organic chain oil **31** can become resinous.
- For better retention of the mounting tool **32** You can use this in the mounting bracket **33**.

## Cleaning and maintenance



### WARNING! RISK OF INJURY!

Always switch the appliance off and remove the battery before carrying out any work on the appliance.

- Clean and service the appliance after each use depending on the operating conditions. Failure to clean the appliance may result in material damage and malfunctions.
- The appliance must always be kept clean, dry and free from oil or grease.
- Never allow fluids to get into the device.
- Use a soft, dry cloth to clean the housing. Never use petrol, solvents or cleansers which can damage plastic.
- If a lithium-ion battery is to be stored for an extended period, the charge level should be checked regularly. The optimum charge level is between 50% and 80%. The optimum storage climate is cool and dry.
- The pole pruner must be cleaned of sawdust at regular intervals.
- A new saw chain **17** stretches and must be tightened more regularly.

## Troubleshooting: Cordless pruner

Problem	Possible cause	Troubleshooting
Saw chain 17 runs with difficulty, chain comes off or has extended	Chain tension insufficient	Check chain tension
No progress	Saw chain 17 dry/overheating or is sagging	Top up with oil or grind, replace or tighten the saw chain 17

## Maintenance intervals: Cordless pruner

The figures given here are based on normal operating conditions. In the event of more difficult conditions, such as strong dust generation and longer daily working hours, the given intervals are to be reduced correspondingly.

Appliance part	Action	Before starting work	Weekly	In the event of faults	In the event of damage	As required
Lubricating the chain	check	X				
Saw chain 17	check and note sharpness	X				
	check chain tension	X				
	sharpen					X
Guide rail 23	check (wear, damage)	X				
	clean		X	X		
	deburr		X			
	replace				X	X
Chain sprocket 24	check		X			
	replace					X

## Spare part orders

Replacement parts can be ordered directly from the service centre. Please provide the following details when making an order: machine type and item number.

### NOTE

- Replacement parts not listed (such as batteries, switches) can be ordered via our service hotline.

## Disposal



The packaging is made from environmentally friendly material and can be disposed of at your local recycling plant.



**Do not dispose of power tools in your normal domestic waste!**

European Directive 2012/19/EU requires that worn-out power tools be collected separately and recycled in an environmentally compatible manner.



**Do not dispose of batteries in your normal domestic waste!**

Defective or worn-out rechargeable batteries must be recycled according to Directive 2006/66/EC. Take the battery pack and/or device to the existing collection facilities. Please consult your local authorities regarding suitable disposal of worn out power tools/battery packs.



Dispose of the packaging in an environmentally friendly manner. Note the labelling on the packaging and separate the packaging material components for disposal if necessary. The packaging material is labelled with abbreviations (a) and numbers (b) with the following meanings:

- 1-7: Plastics,
- 20-22: Paper and cardboard,
- 80-98: Composites



Your local community or municipal authorities can provide information on how to dispose of the worn-out product.

Dispose of lubricants and cleaning agents in an environmentally friendly manner. Observe the legal regulations.

- Dispose of lubricant residues at a disposal site. Do not allow lubricants to enter drains or waterways. Do not get into the ground / soil. Pay attention to a suitable surface. Disposal according to official regulations.

- Dispose of soiled maintenance materials and supplies at a designated collection point.

## Kompernass Handels GmbH warranty

Dear Customer,

This appliance has a 3-year warranty valid from the date of purchase. If this product has any faults, you, the buyer, have certain statutory rights. Your statutory rights are not restricted in any way by the warranty described below.

### Warranty conditions

The warranty period starts on the date of purchase. Please keep your receipt in a safe place. This will be required as proof of purchase.

If any material or manufacturing fault occurs within three years of the date of purchase of the product, we will either repair or replace the product for you or refund the purchase price (at our discretion).

This warranty service requires that you present the defective appliance and the proof of purchase (receipt) within the three-year warranty period, along with a brief written description of the fault and of when it occurred.

If the defect is covered by the warranty, your product will either be repaired or replaced by us. The repair or replacement of a product does not signify the beginning of a new warranty period.

### Warranty period and statutory claims for defects

The warranty period is not prolonged by repairs effected under the warranty. This also applies to replaced and repaired components. Any damage and defects present at the time of purchase must be reported immediately after unpacking. Repairs carried out after expiry of the warranty period shall be subject to a fee.

**Scope of the warranty**

This appliance has been manufactured in accordance with strict quality guidelines and inspected meticulously prior to delivery.

The warranty covers material faults or production faults. The warranty does not extend to product parts subject to normal wear and tear or to fragile parts which could be considered as consumable parts such as switches, batteries or parts made of glass.

The warranty does not apply if the product has been damaged, improperly used or improperly maintained. The directions in the operating instructions for the product regarding proper use of the product are to be strictly followed. Uses and actions that are discouraged in the operating instructions or which are warned against must be avoided.

This product is intended solely for private use and not for commercial purposes. The warranty shall be deemed void in cases of misuse or improper handling, use of force and modifications / repairs which have not been carried out by one of our authorised Service centres.

**Warranty claim procedure**

To ensure quick processing of your case, please observe the following instructions:

- Please have the till receipt and the item number (e.g. IAN 12345) available as proof of purchase.
- You will find the item number on the type plate on the product, an engraving on the product, on the front page of the operating instructions (below left) or on the sticker on the rear or bottom of the product.
- If functional or other defects occur, please contact the service department listed either by **telephone** or by **e-mail**.
- You can return a defective product to us free of charge to the service address that will be provided to you. Ensure that you enclose the proof of purchase (till receipt) and information about what the defect is and when it occurred.



You can download these instructions along with many other manuals, product videos and installation software at [www.lidl-service.com](http://www.lidl-service.com).

This QR code will take you directly to the Lidl service page ([www.lidl-service.com](http://www.lidl-service.com)) where you can open your operating instructions by entering the item number (IAN) 123456.

**Service**

**⚠ WARNING!**

- ▶ **Have the power tool repaired by the Service centre or a qualified electrician and only using genuine replacement parts.** This will ensure the ongoing safety of the appliance.
- ▶ **Always ensure that the power plug or the mains cable is replaced only by the manufacturer of the appliance or by that party's approved Customer Service unit.** This will ensure the ongoing safety of the appliance.

**GB Service Great Britain**  
 Tel.: 0800 404 7657  
 E-Mail: [kompnass@lidl.co.uk](mailto:kompnass@lidl.co.uk)

**IE Service Ireland**  
 Tel.: 1890 930 034  
 (0,08 EUR/Min., (peak))  
 (0,06 EUR/Min., (off peak))  
 E-Mail: [kompnass@lidl.ie](mailto:kompnass@lidl.ie)

IAN 315261

**Importer**

Please note that the following address is not the service address. Please use the service address provided in the operating instructions.

KOMPERNASS HANDELS GMBH  
 BURGSTRASSE 21  
 DE-44867 BOCHUM  
 GERMANY  
[www.kompnass.com](http://www.kompnass.com)



## Translation of the original Conformity Declaration

We, KOMPERNASS HANDELS GMBH, Custodian of Documents: Mr. Semi Uguzlu, BURGSTR. 21, DE - 44867 BOCHUM, DEUTSCHLAND, hereby declare that this product complies with the following standards, normative documents and the EC directives:

**Machinery Directive**  
**(2006/42/EC)**

**EMC (Electromagnetic Compatibility)**  
**(2014/30/EU)**

**RoHS Directive**  
**(2011/65/EU)\***

\*The manufacturer bears the full responsibility for compliance with this conformity declaration. The object of the declaration described above complies with the requirements of the Directive 2011/65/EU of the European Parliament and Council of 8 June 2011 on the limitations of use of certain dangerous substances in electrical and electronic appliances.

**Outdoor Directive**  
**(2005/88/EC)**  
**(2000/14/EC)**

**Sound power level LWA:**

Measured: 104 dB (A)

Guaranteed: 106 dB (A)

**Applied harmonised standards:**

EN 60745-1:2009/A11:2010

EN ISO 11680-1: 2011

EN 55014-1:2017

EN 55014-2:2015

EN 60335-1:2012/A13:2017

EN 60335-2-29: 2004/A2:2010

EN 62233:2008

EN 61000-3-2: 2014

EN 61000-3-3:2013

EN 50581:2012

**Type/appliance designation:** Cordless pruner PAHE 20-Li A1

**Year of manufacture:** 02-2019

**Order number:** IAN 315261

Bochum, 30/01/2019

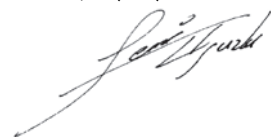

Semi Uguzlu

- Quality Manager -

The right to effect technical changes in the context of further development is reserved.

## Ordering a replacement battery

If you want to order a replacement battery for your appliance, you can do so easily via the Internet on [www.kompennass.com](http://www.kompennass.com) or by telephone.

Due to limited stocks, this item may sell out in a relatively short time.



### NOTE

- ▶ Online ordering of replacement parts is not possible in all countries. In this case, please contact the Service hotline.
- The promotion is limited to one battery per customer/appliance and also to a timeline of two months after the promotion period. Thereafter, the replacement battery can be ordered as a replacement part under other conditions.

### Telephone ordering

**GB** **Service Great Britain**  
Tel.: 0800 404 7657  
E-Mail: [kompennass@lidl.co.uk](mailto:kompennass@lidl.co.uk)

**IE** **Service Ireland**  
Tel.: 1890 930 034  
(0,08 EUR/Min., (peak))  
(0,06 EUR/Min., (off peak))  
E-Mail: [kompennass@lidl.ie](mailto:kompennass@lidl.ie)

To ensure a fast processing of your order, have the article number of you appliance to hand (e.g. IAN 315261) in case of questions. The article number can be found on the type plate or the title page of these instructions.

# Table des matières

<b>Introduction</b> .....	<b>40</b>
Utilisation conforme à l'usage prévu .....	40
Équipement .....	40
Matériel livré .....	40
Caractéristiques techniques .....	41
<b>Avertissements de sécurité généraux pour l'outil électrique</b> .....	<b>43</b>
1. Sécurité de la zone de travail .....	43
2. Sécurité électrique .....	43
3. Sécurité des personnes .....	43
4. Utilisation et entretien de l'outil électrique .....	44
5. Utilisation et manipulation d'un outil à accu .....	44
6. Service après-vente .....	45
Consignes de sécurité spécifiques à l'élagueuse sur perche .....	45
Mesures de prudence contre le rebond .....	46
Consignes de sécurité approfondies .....	47
Consignes de sécurité relatives aux chargeurs .....	48
Accessoires/équipements supplémentaires d'origine .....	48
<b>Avant la mise en service</b> .....	<b>48</b>
Recharger le pack d'accus (voir fig. A) .....	48
Mettre le pack d'accus dans l'appareil / l'en retirer .....	49
Contrôler l'état de l'accu .....	49
Fixation/montage de la bandoulière .....	49
Monter la chaîne de scie et la lame .....	49
Tendre et vérifier la chaîne de scie .....	49
Lubrification de la chaîne .....	49
Affûter la chaîne de scie .....	50
<b>Mise en service</b> .....	<b>50</b>
Mise en marche / mise hors service .....	50
Vérifier l'huilage automatique .....	50
Ajuster la perche télescopique .....	50
Régler l'angle de coupe .....	50
Techniques de sciage .....	51
Travail sûr .....	51
<b>Transport et stockage</b> .....	<b>52</b>
<b>Nettoyage et maintenance</b> .....	<b>52</b>
<b>Résolution de problèmes de l'élagueuse sur perche</b> .....	<b>53</b>
<b>Intervalles de maintenance de l'élagueuse sur perche</b> .....	<b>53</b>
Commande de pièces de rechange .....	53
<b>Mise au rebut</b> .....	<b>54</b>
<b>Garantie de Kompernass Handels GmbH</b> .....	<b>54</b>
<b>Service après-vente</b> .....	<b>56</b>
Importateur .....	56
<b>Traduction de la déclaration de conformité originale</b> .....	<b>57</b>
<b>Commande d'accu de rechange</b> .....	<b>58</b>

## ÉLAGUEUSE SUR PERCHE SANS FIL PAHE 20-Li A1





### Introduction

Nous vous félicitons pour l'achat de votre nouvel appareil. Vous venez ainsi d'opter pour un produit de grande qualité. Le mode d'emploi fait partie de ce produit. Il contient des remarques importantes concernant la sécurité, l'usage et la mise au rebut. Avant d'utiliser le produit, veuillez vous familiariser avec toutes les consignes d'utilisation et de sécurité. N'utilisez le produit que conformément aux consignes et pour les domaines d'utilisation prévus. Si vous cédez le produit à un tiers, remettez-lui également tous les documents.

### Utilisation conforme à l'usage prévu

Cet appareil sert à élaguer les arbres. Il n'a pas été conçu pour scier les branches de fort diamètre, abattre les arbres et scier des matériaux comme la maçonnerie, le plastique ou des produits alimentaires. N'utilisez l'appareil que conformément aux consignes et pour les domaines d'utilisation prévus. L'appareil n'est pas conçu pour un usage professionnel. L'appareil est conçu pour être utilisé par des adultes. Cet appareil n'est pas destiné à l'usage par des personnes (enfants compris) présentant des aptitudes physiques, sensorielles ou intellectuelles restreintes, ou qui manquent de l'expérience et/ou des connaissances requises. Il est interdit d'utiliser l'appareil en cas de pluie ou dans un environnement humide. Évitez d'utiliser l'élagueuse à une température ambiante inférieure à 10 °C. Toute utilisation autre ou modification de l'appareil est considérée comme non conforme et s'accompagne de risques d'accident non négligeables. Le fabricant n'assume aucune responsabilité pour les dommages résultant d'une utilisation non conforme à l'usage prévu.

### Équipement

- 1 Perche télescopique
- 2 Fermeture rapide pour perche télescopique
- 3 Poignée
- 4 Longeron de l'appareil
- 5 Verrouillage de sécurité
- 6 Interrupteur MARCHÉ/ARRÊT
- 7 Poignée arrière
- 8 Pack d'accus
- 9 Touche d'état accu 
- 10 LED d'affichage d'état de l'accu 
- 11 Touche déverrouillage du pack d'accus
- 12 Anneau de transport
- 13 Relâcher le bouton pour l'angle de coupe
- 14 Regard de niveau d'huile
- 15 Butée
- 16 Lame
- 17 Chaîne de scie
- 18 Cache de pignon
- 19 Bague de tension de chaîne
- 20 Vis de fixation
- 21 Bouchon du réservoir à huile
- 22 Guide-lame
- 23 Rail de guidage
- 24 Pignon
- 25 Huileur par gouttes
- 26 Chargeur rapide
- 27 LED rouge de contrôle de charge 
- 28 LED verte de contrôle de charge 
- 29 Bandoulière
- 30 Gaine protectrice pour la lame
- 31 Huile pour chaîne bio
- 32 Outil de montage
- 33 Fixation de montage pour l'outil de montage

### Matériel livré

- 1 Élagueuse sur perche sans fil PAHE 20-Li A1
- 1 Chargeur rapide PLG 20 A2 pour accu
- 1 Pack d'accus PAP 20 A3
- 1 Bandoulière
- 1 Gaine protectrice pour la lame
- 1 Lame
- 1 Chaîne de scie
- 100 ml d'huile bio pour chaîne
- 1 Outil de montage
- 1 Mode d'emploi

## Caractéristiques techniques

### Élagueuse sur perche

<b>et accu :</b>	<b>PAHE 20-Li A1</b>
Tension nominale :	20 V $\equiv$ (courant continu)
Vitesse max. :	2500 min <sup>-1</sup>
Vitesse de la chaîne :	5 m/s max.
Poids (sans accu, outil de coupe et ceinture de port) :	env. 2,6 kg
Volume du réservoir à huile :	65 cm <sup>3</sup>
Longueur de coupe :	env. 200 mm
Lame :	8" Oregon 08ONDEA318
Chaîne de scie :	Oregon 91P033X

### Utiliser l'outil sans fil uniquement avec l'accu suivant :

Type :	LITHIUM-IONS
Tension nominale :	20 V $\equiv$ (courant continu)
Capacité :	4000 mAh / 80 Wh
Cellules :	10

### Pour charger l'outil sans fil, utilisez uniquement le chargeur rapide pour accu suivant : PLG 20 A2

<b>ENTRÉE / Input :</b>	
Tension nominale :	230 - 240 V $\sim$ , 50 Hz (courant alternatif)

Puissance nominale absorbée :	85 W
Fusible (interne) :	3,15 A 

<b>SORTIE / Output :</b>	
Tension nominale :	21,5 V $\equiv$ (courant continu)
Courant nominal :	3,5 A
Temps de charge :	env. 80 min
Classe de protection :	II /  (double isolation)

### Valeurs d'émissions sonores :

Valeur de mesure du bruit déterminée conf. à la norme EN ISO 22868. Le niveau de bruit A pondéré typique de l'outil électrique sur l'emplacement de l'utilisateur est de :

Niveau de pression acoustique :	$L_{pA} = 88$ dB (A)
Imprecision :	$K_{pA} = 3$ dB
Niveau de puissance acoustique :	$L_{WA} = 106$ dB (A)
Imprecision :	$K_{WA} = 3$ dB



### Porter une protection auditive !

Valeurs totales des vibrations déterminées (pour chaque poignée) selon la norme EN 22867 :

Vibration : < 2,5 m/s<sup>2</sup>

Imprecision K = 1,5 m/s<sup>2</sup>

### AVERTISSEMENT !

- Le niveau de pression acoustique doit être réduit en fonction de l'utilisation et des travaux à réaliser, de manière à éviter toute entrave à la santé. Le niveau de pression acoustique au poste de travail peut dépasser 80 dB (A). Dans ce cas, des mesures d'insonorisation sont nécessaires pour l'utilisateur (par ex. port d'une protection auditive).
- Réduisez également les risques de vibrations tels que le risque d'une maladie des doigts morts grâce à des pauses de travail fréquentes durant lesquelles vous frottez par ex. les paumes des mains l'une contre l'autre !

### REMARQUE

- Le niveau de vibrations indiqué dans les présentes instructions a été mesuré conformément à une méthode de mesure normée et peut être utilisé pour comparer des appareils. La valeur d'émission des vibrations déclarée peut également être utilisée pour une évaluation préliminaire de l'exposition.

**⚠ AVERTISSEMENT !**

► Le niveau des vibrations varie en fonction de l'usage de l'outil électrique et peut, dans certains cas, excéder la valeur indiquée dans ces instructions. L'exposition vibratoire pourrait être sous-estimée si l'outil électrique est utilisé régulièrement de cette manière. Essayez de garder la sollicitation par vibrations aussi faible que possible. Des mesures d'exemple de réduction de la sollicitation des vibrations sont le port de gants lors de l'utilisation de l'outil et la limitation du temps de travail. Pour cela, toutes les parts du cycle de travail doivent être prises en compte (par exemple les durées pendant lesquelles l'outil électrique est éteint et celles pendant lesquels il est allumé mais fonctionne sans charge).

**Explication des plaques signalétiques sur l'appareil :**



Lisez le mode d'emploi et les instructions avant la mise en service !



Porter des gants de protection !



Porter des chaussures de sécurité !



Porter une protection auditive !



Porter un casque de protection !



Porter des lunettes de protection !



Éloignez les personnes qui se trouvent à proximité de l'appareil !



Interdit ! N'utilisez jamais la tronçonneuse d'une seule main !



Utilisez toujours la tronçonneuse des deux mains !



**Attention au risque de rebond ! Évitez toute entrée en contact de la pointe de la lame avec un objet !**



**Protéger l'appareil de la pluie ou de l'humidité !**



**Danger de mort par électrocution ! Tenez-vous au moins à 10 m de distance de lignes aériennes à haute tension.**



**Attention ! Chute d'objets. En particulier lors de la coupe au-dessus de la tête.**



**Faites attention aux pièces projetées !**



**Attention ! Risque de blessures dû à la lame en service.**



**Indication du niveau de puissance acoustique LWA en dB.**



**Avant d'effectuer des travaux de maintenance, éteignez l'appareil et retirez l'accu !**



**Le plein du réservoir suffit pour env. 15 minutes de fonctionnement d'affilée.**



**Sens de rotation de la chaîne de scie !**



**Bouchon du réservoir à huile**

MIN / MAX

**Indicateur de niveau minimum / maximum du réservoir d'huile.**



**Serrage!**



**Résoudre!**



**La direction de la flèche marque la position sélectionnée.**



**Appuyez dans le sens de la flèche.**



## Avertissements de sécurité généraux pour l'outil électrique



### ⚠ AVERTISSEMENT !

- Lire tous les avertissements de sécurité et toutes les instructions. Ne pas suivre les avertissements et instructions peut donner lieu à un choc électrique, un incendie et/ou une blessure sérieuse.

### REMARQUE

- Les réglementations nationales peuvent restreindre l'utilisation de l'appareil.

### Conserver tous les avertissements et toutes les instructions pour pouvoir s'y reporter ultérieurement.

Le terme "outil" dans les consignes de sécurité fait référence à votre outil électrique alimenté par le secteur (avec cordon d'alimentation) ou à votre outil fonctionnant sur batterie (sans cordon d'alimentation).

### 1. Sécurité de la zone de travail

- Conserver la zone de travail propre et bien éclairée. Les zones en désordre ou sombres sont propices aux accidents.
- Ne pas faire fonctionner les outils électriques en atmosphère explosive, par exemple en présence de liquides inflammables, de gaz ou de poussières. Les outils électriques produisent des étincelles qui peuvent enflammer les poussières ou les fumées.
- Maintenir les enfants et les personnes présentes à l'écart pendant l'utilisation de l'outil. Les distractions peuvent vous faire perdre le contrôle de l'outil.

### 2. Sécurité électrique

- La fiche de l'outil doit être adaptée à la prise secteur. Ne jamais modifier la fiche de quelque façon que ce soit.  
Ne pas utiliser d'adaptateurs avec des outils à branchement de terre. Des fiches non modifiées et des socles adaptés réduiront le risque de choc électrique.
- Eviter tout contact du corps avec des surfaces reliées à la terre telles que les tuyaux, les radiateurs, les cuisinières et les réfrigérateurs. Il existe un risque accru de choc électrique si votre corps est relié à la terre.
- Ne pas exposer les outils à la pluie ou à des conditions humides. La pénétration d'eau à l'intérieur d'un outil augmentera le risque de choc électrique.
- Ne pas maltraiter le cordon. Ne jamais utiliser le cordon pour porter, tirer ou débrancher l'outil. Maintenir le cordon à l'écart de la chaleur, du lubrifiant, des arêtes ou des parties en mouvement. Des cordons endommagés ou emmêlés augmentent le risque de choc électrique.
- Lorsqu'on utilise un outil à l'extérieur, utiliser un prolongateur adapté à l'utilisation extérieure. L'utilisation d'un cordon adapté à l'utilisation extérieure réduit le risque de choc électrique.
- Si l'usage d'un outil dans un emplacement humide est inévitable, utiliser une alimentation protégée par un dispositif à courant différentiel résiduel (RCD). L'usage d'un RCD réduit le risque de choc électrique.

### 3. Sécurité des personnes

- Rester vigilant, regarder ce que vous êtes en train de faire et faire preuve de bon sens dans votre utilisation de l'outil. Ne pas utiliser d'outil électrique lorsque vous êtes fatigué ou sous l'emprise de drogues, d'alcool ou de médicaments. Un moment d'inattention en cours d'utilisation d'un outil peut entraîner des blessures graves des personnes.

- b) **Utiliser un équipement de sécurité.** Toujours porter une protection pour les yeux. Les équipements de sécurité tels que les masques contre les poussières, les chaussures de sécurité antidérapantes, les casques ou les protections acoustiques utilisés pour les conditions appropriées réduiront les blessures de personnes.
- c) **Éviter tout démarrage intempestif. S'assurer que l'interrupteur est en position arrêt avant de brancher l'outil au secteur et/ou au bloc de batteries, de le ramasser ou de le porter.** Porter les outils en ayant le doigt sur l'interrupteur ou brancher des outils dont l'interrupteur est en position marche est source d'accidents.
- d) **Retirer toute clé de réglage avant de mettre l'outil en marche.** Une clé laissée fixée sur une partie tournante de l'outil peut donner lieu à des blessures de personnes.
- e) **Ne pas se précipiter. Garder une position et un équilibre adaptés à tout moment.** Cela permet un meilleur contrôle de l'outil dans des situations inattendues.
- f) **S'habiller de manière adaptée. Ne pas porter de vêtements amples ou de bijoux. Garder les cheveux, les vêtements et les gants à distance des parties en mouvement.** Des vêtements amples, des bijoux ou les cheveux longs peuvent être pris dans des parties en mouvement.
- g) **Si des dispositifs sont fournis pour le raccordement d'équipements pour l'extraction et la récupération des poussières, s'assurer qu'ils sont connectés et correctement utilisés.** Utiliser des collecteurs de poussière peut réduire les risques dus aux poussières.
- c) **Débrancher la fiche de la source d'alimentation en courant et/ou le bloc de batteries de l'outil avant tout réglage, changement d'accessoires ou avant de ranger l'outil.** De telles mesures de sécurité préventives réduisent le risque de démarrage accidentel de l'outil.
- d) **Conserver les outils à l'arrêt hors de la portée des enfants et Ne pas permettre à des personnes ne connaissant pas l'outil ou les présentes instructions de le faire fonctionner.** Les outils sont dangereux entre les mains d'utilisateurs novices.
- e) **Observer la maintenance de l'outil. Vérifier qu'il n'y a pas de mauvais alignement ou de blocage des parties mobiles, des pièces cassées ou toute autre condition pouvant affecter le fonctionnement de l'outil. En cas de dommages, faire réparer l'outil avant de l'utiliser.** De nombreux accidents sont dus à des outils mal entretenus.
- f) **Garder affûtés et propres les outils permettant de couper.** Des outils destinés à couper correctement entretenus avec des pièces coupantes tranchantes sont moins susceptibles de bloquer et sont plus faciles à contrôler.
- g) **Utiliser l'outil, les accessoires et les lames etc., conformément à ces instructions. En tenant compte des conditions de travail et du travail à réaliser.** L'utilisation de l'outil pour des opérations différentes de celles prévues pourrait donner lieu à des situations dangereuses.

## **5. Utilisation et manipulation d'un outil à accu**

- a) **Uniquement recharger les accus dans les chargeurs recommandés par le fabricant.** Un chargeur compatible pour certains types d'accus peut provoquer un incendie s'il est utilisé avec d'autres accus.
  - b) **N'utiliser les outils qu'avec des blocs de batteries spécifiquement désignés.** L'utilisation de tout autre bloc de batteries peut créer un risque de blessure et de feu.
- ## **4. Utilisation et entretien de l'outil électrique**
- a) **Ne pas forcer l'outil. Utiliser l'outil adapté à votre application.** L'outil adapté réalisera mieux le travail et de manière plus sûre au régime pour lequel il a été construit.
  - b) **Ne pas utiliser l'outil si l'interrupteur ne permet pas de passer de l'état de marche à arrêt et vice versa.** Tout outil qui ne peut pas être commandé par l'interrupteur est dangereux et il faut le réparer.



- c) Tenir les accus inutilisés à l'abri des agrafes, pièces de monnaie, clés, clous, vis et autres objets en métal susceptibles de court-circuiter les contacts. Un court-circuit entre les contacts des accus peut provoquer des brûlures ou un incendie.
- d) L'accu peut couler en cas d'usage incorrect. Éviter tout contact avec ce liquide. Laver à l'eau en cas de contact involontaire. En cas de contact du liquide avec les yeux, il faut en plus consulter un médecin. Le liquide qui s'écoule des accus peut causer des irritations de la peau ou des brûlures.



**ATTENTION ! RISQUE D'EXPLOSION !**  
**Ne rechargez jamais des piles non rechargeables.**



**Protégez l'accu de la chaleur, par ex. aussi du rayonnement solaire continu, du feu, de l'eau et de l'humidité.**



Il y a risque d'explosion.



## 6. Service après-vente

- a) Faire entretenir l'outil par un réparateur qualifié utilisant uniquement des pièces de rechange identiques. Cela assurera que la sécurité de l'outil est maintenue.

### Consignes de sécurité spécifiques à l'élagueuse sur perche

- Portez toujours un casque de protection, une protection auditive et des gants de sécurité. Portez aussi une protection oculaire pour ne pas recevoir de projections d'huile ou de poussière de sciure dans les yeux. Portez un masque anti-poussière.
- N'utilisez jamais l'appareil debout sur une échelle.
- Ne vous penchez pas trop en avant lors de l'utilisation de l'appareil. Veillez à une posture stable et à toujours garder l'équilibre. Utilisez la ceinture de port comprise dans le matériel livré pour répartir le poids de manière uniforme sur le corps.
- Portez des bottes robustes et anti-dérapantes.
- N'utilisez pas l'appareil par temps pluie ou en présence d'humidité.
- N'utilisez pas l'appareil à proximité de lignes électriques. Respectez une distance minimum de 10 m avec les lignes électriques aériennes.
- Ne vous tenez pas en-dessous des branches à couper afin d'éviter des blessures causées par la chute de branches. Pensez au retour brutal de branches afin d'éviter toute blessure. Travaillez en respectant un angle de 60 ° env.
- Pensez en permanence au risque de rebond brutal de l'appareil.
- Ne surveillez pas uniquement les branches à couper, mais également le matériel qui tombe pour ne pas trébucher.
- Faites une pause d'une heure au moins toutes les 30 minutes de travail.
- Portez toujours des gants de protection.
- Recouvrez le rail de guidage et la chaîne avec le cache lors du transport et du stockage.
- N'utilisez pas l'appareil dans un environnement explosif ni à proximité de liquides, de gaz ou de vapeurs inflammables. Les étincelles produites par la machine risquent d'enflammer ces vapeurs ou ces gaz.
- La prise de courant utilisée doit être compatible avec la fiche secteur. Ne modifiez jamais la fiche secteur, vous risqueriez de vous électrocouter.
- Pour débrancher l'appareil de la prise secteur, ne tirez pas le cordon d'alimentation mais la fiche secteur. N'utilisez pas le cordon d'alimentation pour tirer ou transporter l'appareil. Maintenir le cordon d'alimentation à l'écart de la chaleur, de l'huile, des arêtes ou des parties en mouvement.
- Retirez le pack d'accus à la fin du travail ou pour les travaux de nettoyage et de maintenance sur l'appareil.
- Évitez tout démarrage involontaire de l'appareil.
- Les appareils dont l'interrupteur est défectueux doivent être immédiatement réparés afin d'éviter tout dommage et blessure.

- Entreposez l'appareil hors de portée des enfants. Seules des personnes familiarisées avec ce mode d'emploi et avec l'appareil peuvent l'utiliser.
- Entretenez soigneusement vos outils électriques. Vérifier qu'il n'y a pas de mauvais alignement ou de blocage des parties mobiles, des pièces cassées ou toute autre condition pouvant affecter le fonctionnement de l'outil. En cas de dommages, faire réparer l'outil avant de l'utiliser. De nombreux accidents sont dus à des outils mal entretenus.
- Garder affûtés et propres les outils permettant de couper. Des outils destinés à couper correctement entretenus avec des pièces coupantes tranchantes sont moins susceptibles de bloquer et sont plus faciles à contrôler.
- Faire entretenir l'appareil par du personnel qualifié. Utilisez uniquement les pièces détachées d'origine recommandées par le fabricant.

## Mesures de prudence contre le rebond

### **⚠ ATTENTION AU REBOND !**

- ▶ Pendant le travail, l'appareil risque de rebondir. Il y a risque de blessure. La prudence ainsi que la technique de coupe adaptée permettent d'éviter les rebonds.
- Un contact avec la pointe du rail peut dans certains cas entraîner une réaction inattendue vers l'arrière, durant laquelle le rail de guidage (23) est renvoyé brutalement vers le haut et en direction de l'utilisateur (voir fig. A).

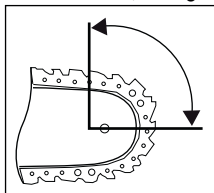

Fig. A

- Un rebond peut survenir lorsque la pointe du rail de guidage (23) touche un objet ou lorsque le bois s'incurve et que la chaîne de scie (17) se bloque (voir fig. B).

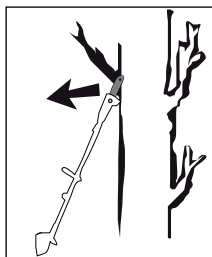

Fig. B

- Le grippage de la chaîne de scie (17) sur le bord supérieur du rail de guidage (23) peut entraîner un brusque rebond du rail en direction de l'utilisateur.
- Chacune de ces réactions peut entraîner une perte de contrôle de la scie et d'éventuelles blessures graves. Ne vous fiez pas uniquement aux dispositifs de sécurité intégrés dans la tronçonneuse. En tant qu'utilisateur d'une tronçonneuse, prenez différentes mesures afin de travailler sans accident et sans vous blesser. Un recul résulte d'une utilisation incorrecte ou inappropriée de l'outil électrique. Des mesures de prudence adaptées, comme celles décrites ci-dessous, permettent de l'éviter :
- **Tenez bien la tronçonneuse des deux mains, les pouces et les doigts entourant les poignées de la tronçonneuse. Placez votre corps et vos bras dans une position dans laquelle vous pouvez résister aux forces de rebond.** Lorsque des mesures adaptées ont été prises, l'utilisateur peut alors maîtriser les forces de rebond. Ne jamais lâcher la tronçonneuse.
- **Évitez une posture anormale.** Ceci permet d'éviter un contact involontaire avec la pointe du rail et de mieux contrôler la tronçonneuse lors de situations inattendues.
- **Utilisez toujours les rails de remplacement et les chaînes de scie préconisés par le fabricant.** De mauvais rails et chaînes à scie de rechange peuvent entraîner l'arrachage de la chaîne de scie et/ou un rebond.
- **Respectez les instructions du fabricant concernant l'affûtage et la maintenance de la chaîne de scie.** Des limiteurs de profondeur trop bas augmentent la tendance au rebond.

- Ne sciez pas avec la pointe de la lame. Il y a risque de rebond.
- Veillez à ce qu'aucun objet sur lequel vous pourriez trébucher ne se trouve par terre.

## Consignes de sécurité approfondies

### **⚠ PRUDENCE ! RISQUE DE BLESSURES !**

- ▶ Ne touchez jamais l'appareil en marche au-dessus de la poignée **3**, vous risqueriez de vous blesser !
- Durant l'utilisation, aucune autre personne ou aucun animal ne doit se trouver dans un périmètre de 15 mètres. L'utilisateur est responsable envers les tierces personnes dans la zone de travail.
- Maintenez l'appareil, les parties coupantes et la gaine protectrice pour la lame en bon état afin d'éviter des blessures.
- Contrôlez l'appareil avant chaque utilisation pour vérifier l'absence de pièces usées, mal fixées ou déformées. Cela garantit le maintien de la sécurité de l'appareil.
- Il faut surveiller les enfants pour être sûr qu'ils ne jouent pas avec l'appareil.
- Utilisez uniquement l'appareil lorsque vous vous êtes familiarisé avec ce dernier.
- Ne travaillez pas avec un appareil endommagé, incomplet ou modifié sans l'autorisation du fabricant. N'utilisez jamais l'appareil avec un équipement de protection défectueux. N'utilisez pas l'appareil si l'interrupteur Marche/Arrêt est défectueux. Avant l'utilisation, vérifiez l'état de sûreté de l'appareil, en particulier de la lame et de la chaîne de scie. Si vous avez laissé tomber l'appareil, vérifiez que celui-ci ne présente pas de dommages ou défauts importants.
- Ne démarrez jamais l'appareil avant que la lame, la chaîne de scie et le cache de pignon ne soient correctement montés.
- Assurez-vous que l'appareil n'entre pas en contact lors du démarrage et pendant le travail avec le sol, des pierres, du fil ou d'autres corps étrangers. Éteignez l'appareil avant de le poser.
- L'appareil n'est conçu que pour être utilisé à deux mains. Ne l'utilisez jamais d'une main.
- Ne tenez l'appareil que par ses poignées isolées vu que la chaîne de scie risque d'entrer en contact avec des lignes électriques cachées. Si la chaîne de scie entre en contact avec une ligne sous tension, cela peut mettre des pièces métalliques de l'appareil sous tension et provoquer une électrocution.
- Lorsque vous changez de site, vérifiez bien que l'appareil est éteint et que le doigt ne touche pas l'interrupteur Marche/Arrêt. Portez l'appareil avec la chaîne de scie et la lame regardant en arrière. Avant le transport, enfitez la gaine protectrice pour la lame.
- Lors de chaque coupe, appliquez fermement la butée dentée **15** et ne commencez à scier qu'ensuite.
- Soyez particulièrement prudent pendant le sciage des petites touffes et branches minces. Les matériaux minces peuvent rester coincés dans la chaîne de scie et vous percuter ou vous faire perdre l'équilibre.
- Ne coupez pas de bois posé sur le sol et n'essayez pas de scier des racines dépassant du sol. Évitez dans tous les cas que la chaîne de scie ne plonge dans la terre, cette dernière s'émousserait sinon immédiatement.
- Lorsque vous sciez une branche sous tension mécanique, attention à un mouvement de rappel brusque lorsque le bois se détend. Il y a risque de blessure.
- Si les parties coupantes restent bloquées ou coincées dans la ramure, ne tentez jamais de dégager l'appareil de force. Éteignez immédiatement l'appareil et ne le rallumez qu'après avoir supprimé la cause du blocage. Il y a risque de blessures !
- Il est recommandé de suivre un cours sur l'utilisation et la maintenance de l'élagueuse, ainsi qu'un cours de secourisme. En cas de non-utilisation sur une longue période et à titre d'exercice, vous devez toujours commencer par des coupes simples dans du bois en appui sûr pour vous familiariser de nouveau avec l'appareil.

## Consignes de sécurité relatives aux chargeurs

- Cet appareil peut être utilisé par des enfants à partir de 8 ans et par des personnes ayant des capacités physiques, sensorielles ou mentales réduites ou disposant de peu d'expérience et/ou de connaissances, à condition qu'ils soient surveillés ou qu'ils aient été initiés à l'utilisation sécurisée de l'appareil et qu'ils aient compris les dangers en résultant. Les enfants ne doivent pas jouer avec l'appareil. Il est interdit aux enfants de nettoyer ou d'entretenir l'appareil sans surveillance.



Le chargeur convient uniquement à une exploitation en intérieur.

- Si le cordon d'alimentation de l'appareil est endommagé, il doit être remplacé par le fabricant, son service après-vente ou une personne de qualification similaire afin d'éviter tout risque.

### **⚠ RISQUES RÉSIDUELS !**

- Des risques résiduels demeurent même si vous utilisez cet outil électrique conformément à la réglementation. Les risques suivants peuvent survenir en liaison avec la construction et l'exécution de cet outil électrique :
  - Blessures (entailles)
  - Lésions auditives si vous ne portez pas de protection auditive appropriée.
  - Risques sanitaires engendrés par les vibrations au niveau des mains et des bras si vous utilisez l'appareil pendant une période prolongée, si vous ne le guidez et ne l'entretenez pas correctement.

### **⚠ AVERTISSEMENT !**

- N'utilisez pas l'appareil lorsque le câble, le cordon d'alimentation ou la fiche secteur sont endommagés. Des cordons d'alimentation endommagés signifient un danger de mort par électrocution.



### **Accessoires/équipements supplémentaires d'origine**

- Utilisez uniquement les accessoires et les équipements supplémentaires indiqués dans le mode d'emploi. L'utilisation d'outils d'usage différents de ceux recommandés dans ces instructions d'utilisation, ou bien d'autres accessoires, peut vous faire courir un risque de blessures.



## Avant la mise en service

### Recharger le pack d'accus (voir fig. A)

#### **⚠ PRUDENCE !**

- ▶ Avant de retirer le pack d'accus **8** du chargeur rapide **25** ou de le mettre en place dessus, débranchez toujours la fiche secteur de la prise de courant.
- Ne chargez jamais le pack d'accus **8** lorsque la température environnante est inférieure à 10 °C ou supérieure à 40 °C.
- ◆ Placez le pack d'accus **8** dans le chargeur rapide **25**.
- ◆ Insérez la fiche secteur dans la prise secteur. La LED de contrôle **27**  s'allume en rouge.
- ◆ La LED verte de contrôle **23**  vous signale que l'opération de charge est terminée et que le pack d'accus **8** est prêt à être utilisé.

#### **⚠ ATTENTION !**

- ◆ Si la LED de contrôle rouge **27**  se met à clignoter, cela signifie que le pack d'accus **8** surchauffe et qu'il ne peut pas être rechargé.
- ◆ Si les LED de contrôle rouge et verte **27**  **23**  clignotent ensemble, cela signifie que le pack d'accus **8** est défectueux.
- ◆ Introduisez le pack d'accus **8** dans l'appareil.

## Mettre le pack d'accus dans l'appareil / l'en retirer

### Mettre en place le pack d'accus :

- ◆ Faites enclencher le pack d'accus **8** dans la poignée arrière **7**.

### Retirer le pack d'accus :

- ◆ Appuyez sur la touche pour déverrouiller **11** puis retirez le pack d'accus **8**.

## Contrôler l'état de l'accu

- ◆ Pour vérifier l'état de l'accu, appuyez sur la touche d'état de l'accu **9** . L'état et la puissance restante s'affichent comme suit dans la LED d'affichage de l'accu **10** :
  - ◆ ROUGE / ORANGE / VERT = charge / puissance maximale
  - ROUGE / ORANGE = charge / puissance moyenne
  - ROUGE = charge faible - charger l'accu

## Fixation/montage de la bandoulière

- ◆ Accrochez la bandoulière **29** dans l'œillet **12**.
- ◆ Réglez la bandoulière **29** à votre taille afin que l'œillet **12** se trouve à hauteur de vos hanches quand vous laissez pendre l'appareil.
- ◆ En outre, vous pouvez régler l'anneau de transport **12** en hauteur sur le longeron de l'appareil **4** après avoir desserré la vis.

## Monter la chaîne de scie et la lame

### AVERTISSEMENT !

- ▶ Mettre des gants de protection ! Risque de blessure causé par les dents de coupe tranchantes !
- ▶ Le cache de pignon **18**, ainsi que la bague de tension de chaîne **19** et la vis de fixation **20** ne sont pas montés sur l'appareil à la livraison.
- ▶ Retourner la lame **16** n'est pas prévu par le fabricant.
- ▶ L'indication du sens de rotation de la chaîne sur la lame **16** doit être respectée lors de chaque montage.
- ◆ Insérez la chaîne de scie **17** sur la lame **16**. Veillez au sens de rotation de la chaîne de scie **17**.

- ◆ Placez la lame **16** avec l'inscription vers le haut et faites passer la chaîne de scie **17** autour du pignon **24**. Le rail de guidage **23** se trouve alors au-dessus du guide-lame **22**.
- ◆ Positionnez le cache de pignon **18**.
- ◆ Serrez légèrement la vis de fixation **20**.
- ◆ Tendez maintenant la chaîne de scie **17** (voir chapitre Tendre et vérifier la chaîne de scie).
- ◆ Serrez ensuite bien la vis de fixation **20**.

## Tendre et vérifier la chaîne de scie

### AVERTISSEMENT !

- ▶ Mettre des gants de protection ! Risque de blessure causé par les dents de coupe tranchantes !
- ◆ Desserrez la vis de fixation **20**.
- ◆ Tournez la bague de tension de la chaîne **19** dans le sens des aiguilles d'une montre afin d'augmenter la tension.
- ◆ La chaîne de scie **17** doit appliquer contre la partie inférieure de la lame. Vérifiez si la chaîne de scie **17** peut être tirée à la main au-dessus de la lame **16**.
- ◆ Serrez ensuite bien la vis de fixation **20**.

### REMARQUE

- ▶ Une chaîne de scie **17** neuve s'allonge et doit souvent être retendue.

## Lubrification de la chaîne

- ◆ Retirez le bouchon du réservoir à huile **21**.
- ◆ Remplissez le réservoir avec env. 65 ml d'huile bio pour chaîne **31**.

### AVERTISSEMENT !

- ▶ Ne jamais travailler sans lubrifier la chaîne ! Si la chaîne de scie **17** tourne à sec, la garniture de coupe est rapidement et irréparablement détruite. Avant le travail, toujours contrôler la lubrification de chaîne et le niveau d'huile **14** dans le réservoir.

**REMARQUE**

- ▶ N'utilisez que de l'huile pour chaîne de scie. De préférence biodégradable. N'utilisez pas d'huile usagée, d'huile moteur etc.
- ▶ Pendant le travail, vérifiez que la lubrification automatique de la chaîne fonctionne. Avant et pendant le travail, vérifiez que la lubrification de la chaîne fonctionne.

**Affûter la chaîne de scie****REMARQUE**

- ▶ Vous trouverez des informations détaillées concernant l'opération d'affûtage dans un kit d'affûtage, par ex. d'Oregon.
- ▶ Vous pouvez également utiliser un appareil électrique à affûter les chaînes et suivre les instructions du fabricant.
- ▶ En cas de doute concernant la réalisation du travail, il convient de procéder au remplacement de la chaîne de scie **17**.

**Mise en service****REMARQUE**

- ▶ Veuillez respecter les directives locales et les réglementations sur le bruit. L'utilisation de l'appareil peut être limitée ou interdite certains jours (par exemple dimanche et jours fériés), pendant certaines plages horaires (repas de midi, nuit) ou dans des zones spécifiques (sites de cure, cliniques, etc.).

**Mise en marche / mise hors service****Allumer :**

- ◆ Enfoncez le verrouillage de sécurité **5**, maintenez-le enfoncé et appuyez sur l'interrupteur Marche/Arrêt **6**.
- ◆ Le verrouillage de sécurité **5** peut être à nouveau relâché après le démarrage.

**Éteindre :**

- ◆ Relâchez l'interrupteur MARCHE / ARRÊT **6**.

**Vérifier l'huilage automatique**

Avant d'entamer le travail, vérifiez le niveau d'huile **14** et l'huilage automatique.

- ◆ Allumez l'appareil et maintenez-le au-dessus d'une surface claire. L'appareil ne doit pas toucher le sol.
- ◆ Si une trace d'huile apparaît, c'est que l'appareil fonctionne impeccablement.
- ◆ Si aucune tâche d'huile n'apparaît, nettoyez l'huileur par gouttes **25** ou faites réparer l'appareil par notre service après-vente.
- ◆ Pour nettoyer, essuyez les résidus issus de l'huileur par gouttes **25** avec un pinceau ou un chiffon.

**Ajuster la perche télescopique**

La fermeture rapide **1** permet d'ajuster progressivement la perche télescopique **2**.

- ◆ Ouvrez la fermeture rapide **2** et tirez ou poussez la perche pour en modifier la longueur.
- ◆ Refermez la fermeture rapide **2**; cette action fixe la perche télescopique **1** sur la longueur opérationnelle voulue.
- ◆ Si les vis de la fermeture rapide **2** se sont desserrées, resserrez-les bien à nouveau à l'aide d'une clé à vis à six pans.

**Régler l'angle de coupe****REMARQUE**

- ▶ L'angle de coupe peut être réglé sur 3 niveaux.

- ◆ Retirez le bloc de batteries **8** de l'appareil.
- ◆ Appuyez sur la touche de déverrouillage **13**.
- ◆ Inclinez l'unité moteur sur la position souhaitée.
- ◆ Relâchez la touche de déverrouillage **13** et l'unité moteur s'enclenche.
- ◆ Remettez le bloc de batteries **8** dans l'appareil.

## Techniques de sciage

### ⚠ AVERTISSEMENT !

- ▶ Faites systématiquement attention à la chute des déchets de coupe.
- ▶ Restez toujours vigilant vu le risque de retour brutal des branches.

### REMARQUE

- ▶ Appliquez la butée **15** contre la branche. Vous travaillez ainsi de manière plus sûre et plus stable.
- ▶ Ne commencez à scier qu'ensuite seulement.

### Scier une petite branche

- ◆ Pour les petites branches (Ø 0-8 cm), sciez de haut en bas (voir figure).

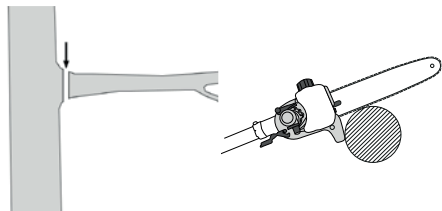

### Scier de grosses branches

- ◆ Pour les plus grosses branches (Ø 8-20 cm), effectuez d'abord une coupe de délestage sous la branche **A** (voir figure).
- La coupe de délestage évite également un éclouage de l'écorce au niveau du tronc principal.
- ◆ Sciez ensuite de part en part, du haut **B** vers le bas **A**.

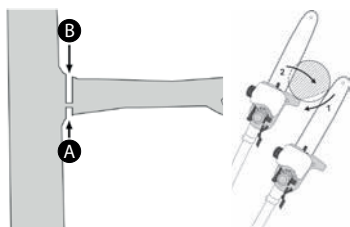

### Scier en morceaux

Avant d'effectuer la coupe définitive d'une branche longue ou épaisse, vous devez d'abord la raccourcir (voir figure).

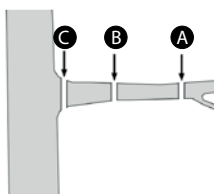

### Travail sûr

- Maintenez l'appareil, les parties coupantes et la gaine protectrice pour la lame **40** en bon état afin d'éviter des blessures.
- Si vous avez laissé tomber l'appareil, vérifiez que celui-ci ne présente pas de dommages ou défauts importants.
- Respectez l'angle de travail conseillé de  $60^\circ \pm 10^\circ$  afin de travailler en toute sécurité (voir schéma).

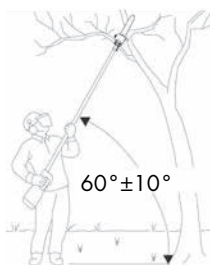

- N'utilisez pas l'appareil debout sur une échelle ou sur un emplacement qui n'est pas sûr.
- Ne vous laissez pas convaincre d'effectuer une coupe irréfléchie. Ceci pourrait vous mettre en danger ainsi que d'autres personnes.
- Il faut surveiller les enfants pour être sûr qu'ils ne jouent pas avec l'appareil.
- Changez régulièrement de position de travail. Une utilisation prolongée de l'appareil peut entraîner des problèmes de circulation dans les mains dus aux vibrations. Vous pouvez cependant prolonger la durée d'utilisation en portant des gants adaptés ou en faisant régulièrement des pauses. Tenez compte du fait que la disposition personnelle à une mauvaise circulation, des températures extérieures basses ou des forces de préhension importantes lors du travail diminuent la durée d'utilisation.

## Transport et stockage

- Laissez refroidir le moteur pour le transport et sécurisez la machine contre tout glissement avant de la transporter avec un véhicule. Cela permet d'éviter toute détérioration ou blessure. Le transport d'une élagueuse se fait toujours avec une protection de transport mise en place.
- Pour le transport, utilisez la gaine protectrice pour la lame 30.
- Veillez à ne pas mettre l'appareil en marche lorsque vous le portez (voir figure).

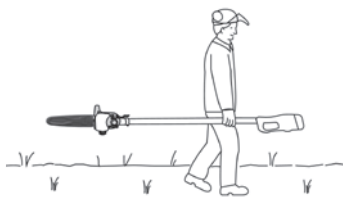

- Nettoyez l'appareil avant de le ranger.
- Rangez l'appareil dans un endroit sec et à l'abri du gel, hors de portée des enfants.
- Rangez l'appareil en position couchée ou sécurisée contre les accidents.
- Videz le réservoir à huile. L'huile pour chaîne bio 31 peut se résinifier.
- Pour un meilleur rangement de l'outil de montage 32 vous pouvez le placer dans la fixation de montage 33.

## Nettoyage et maintenance



**AVERTISSEMENT ! RISQUE DE BLESSURES !** Avant d'effectuer tout travail sur l'appareil, éteignez-le et retirez l'accu.

- Nettoyez et entretenez régulièrement l'appareil après chaque utilisation, en fonction des conditions d'utilisation. Si l'appareil n'est pas nettoyé, des dégâts matériels et des dysfonctionnements peuvent se produire.
- L'appareil doit toujours être propre, sec et exempt d'huile ou de graisse.
- Aucun liquide ne doit pénétrer à l'intérieur de l'appareil.
- Pour le nettoyage du boîtier, utilisez un chiffon sec. N'utilisez jamais d'essence, de solvant ou de nettoyant qui attaquent le plastique.
- Si un accu lithium-ions doit rester stocké pendant une période prolongée, il faut contrôler régulièrement son état de charge. L'état de charge optimal se situe entre 50 % et 80 %. Le climat de stockage idéal est frais et sec.
- L'élagueuse sur perche doit être débarrassée des copeaux de sciure à intervalles réguliers.
- Une chaîne de scie 17 neuve s'allonge et doit souvent être retendue.



## Résolution de problèmes de l'élagueuse sur perche

Problème	Cause possible	Résolution des pannes
La chaîne de scie 17 circule difficilement, elle déraile ou s'est coincée	Tension de chaîne insuffisante	Vérifier la tension de chaîne
Le travail n'avance pas	La chaîne de scie 17 est sèche, surchauffée ou détendue	Remettre de l'huile ou affûter la chaîne de scie 17, la remplacer ou la retendre

## Intervalles de maintenance de l'élagueuse sur perche

Les indications listées ici réfèrent à des conditions d'utilisation normales. En cas de conditions difficiles, comme par ex. un fort dégagement de poussière et des temps de travail quotidiens prolongés, les intervalles indiqués doivent être raccourcis en conséquence.

Partie de l'appareil	Action	Avant le début du travail	chaque semaine	en cas de panne	en cas de détérioration	suivant besoin
Lubrification de la chaîne	vérifier	X				
Chaîne de scie 17	vérifier et veiller à un état affûté	X				
	Contrôler la tension de chaîne	X				
	affûter					X
Rail de guidage 23	vérifier (usure, détérioration)	X				
	nettoyer		X	X		
	ébavurer		X			
	remplacer				X	X
Pignon 24	vérifier		X			
	remplacer					X

## Commande de pièces de rechange

Les pièces de rechange peuvent être commandées directement en passant par le service après-vente. Lors de la commande, indiquez impérativement le type de machine et le numéro de référence de la pièce.

### REMARQUE

- Les pièces de rechange non listées (par ex. accu, interrupteur) peuvent être commandées via nos centres d'appels.

## Mise au rebut



L'emballage est constitué de matériaux écologiques que vous pouvez recycler par le biais des services de recyclage locaux.



**Ne jetez pas les outils électriques dans les ordures ménagères !**

Conformément à la directive européenne 2012/19/EU, les outils électriques usagés doivent faire l'objet d'un tri et d'un recyclage respectueux de l'environnement.



**Ne jetez pas les accus dans les ordures ménagères !**

Les accus défectueux ou usagés doivent être recyclés conformément à la directive 2006/66/EC. Déposez le pack d'accus et / ou l'appareil auprès des points de collecte existants. Informez-vous auprès des services administratifs communaux ou municipaux quant aux possibilités de mise au rebut des outils électriques / packs d'accus usagés.



Éliminez l'emballage d'une manière respectueuse de l'environnement. Observez le marquage sur les différents matériaux d'emballage et triez-les séparément si nécessaire. Les matériaux d'emballage sont repérés par des abréviations (a) et des numéros (b) qui ont la signification suivante :

1-7 : Plastiques,

20-22 : Papier et carton,

80-98 : Matériaux composites

Renseignez-vous auprès de votre commune pour connaître les possibilités de mise au rebut de votre appareil usagé.



Éliminez les lubrifiants et les agents de nettoyage dans le respect de l'environnement. Respectez les réglementations légales.

- Éliminer les résidus de lubrifiant sur un site d'élimination. Ne laissez pas les lubrifiants pénétrer dans les égouts ou les cours d'eau. Ne pas pénétrer dans le sol / sol. Faites attention à une surface appropriée. Éliminer conformément aux règlements officiels.
- Éliminer le matériel d'entretien sale et les fournitures dans un point de collecte désigné.

## Garantie de Kompernass Handels GmbH

Chère cliente, cher client,

Cet appareil est garanti 3 ans à partir de la date d'achat. Si ce produit venait à présenter des vices, vous disposez de droits légaux face au vendeur de ce produit. Vos droits légaux ne sont pas restreints par notre garantie présentée ci-dessous.

### Conditions de garantie

La période de garantie débute à la date d'achat. Veuillez bien conserver le ticket de caisse. Celui-ci servira de preuve d'achat.

Si dans un délai de trois ans suivant la date d'achat de ce produit, un vice de matériel ou de fabrication venait à apparaître, le produit sera réparé, remplacé gratuitement par nos soins ou le prix d'achat remboursé, selon notre choix. Cette prestation sous garantie nécessite, dans le délai de trois ans, la présentation de l'appareil défectueux et du justificatif d'achat (ticket de caisse) ainsi que la description brève du vice et du moment de son apparition.

Si le vice est couvert par notre garantie, vous recevrez le produit réparé ou un nouveau produit en retour. Aucune nouvelle période de garantie ne débute avec la réparation ou l'échange du produit.

## Période de garantie et réclamation légale pour vices cachés

L'exercice de la garantie ne prolonge pas la période de garantie. Cette disposition s'applique également aux pièces remplacées ou réparées. Les dommages et vices éventuellement déjà présents à l'achat doivent être signalés immédiatement après le déballage. Toute réparation survenant après la période sous garantie fera l'objet d'une facturation.

### Étendue de la garantie

L'appareil a été fabriqué avec soin conformément à des directives de qualité strictes et consciencieusement contrôlé avant sa livraison.

La prestation de la garantie s'applique aux vices de matériel et de fabrication. Cette garantie ne s'étend pas aux pièces du produit qui sont exposées à une usure normale et peuvent de ce fait être considérées comme pièces d'usure, ni aux détériorations de pièces fragiles, par ex. interrupteurs, batteries ou pièces en verre.

Cette garantie devient caduque si le produit est détérioré, utilisé ou entretenu de manière non conforme. Toutes les instructions listées dans le manuel d'utilisation doivent être exactement respectées pour une utilisation conforme du produit. Des buts d'utilisation et actions qui sont déconseillés dans le manuel d'utilisation, ou dont vous êtes avertis doivent également être évités.

Le produit est uniquement destiné à un usage privé et ne convient pas à un usage professionnel. La garantie est annulée en cas d'entretien incorrect et inapproprié, d'usage de la force et en cas d'intervention non réalisée par notre centre de service après-vente agréé.

## Procédure en cas de garantie

Afin de garantir un traitement rapide de votre demande, veuillez suivre les indications suivantes :

- Veuillez avoir à portée de main pour toutes questions le ticket de caisse et la référence article (par ex. IAN 12345) en tant que justificatif de votre achat.
- Vous trouverez la référence sur la plaque signalétique sur le produit, une gravure sur le produit, sur la page de garde du mode d'emploi (en bas à gauche) ou sur l'autocollant au dos ou sur le dessous du produit.
- Si des erreurs de fonctionnement ou d'autres vices venaient à apparaître, veuillez d'abord contacter le département service clientèle cité ci-dessous par **téléphone** ou par **e-mail**.
- Vous pouvez ensuite retourner un produit enregistré comme étant défectueux en joignant le ticket de caisse et en indiquant en quoi consiste le vice et quand il est survenu, sans devoir l'affranchir à l'adresse de service après-vente communiquée.



Sur [www.lidl-service.com](http://www.lidl-service.com), vous pourrez télécharger ce mode d'emploi et de nombreux autres manuels, vidéos produit et logiciels d'installation.

Grâce à ce code QR, vous arriverez directement sur le site Lidl service après-vente ([www.lidl-service.com](http://www.lidl-service.com)) et vous pourrez ouvrir votre mode d'emploi en saisissant votre référence (IAN) 123456.

## Service après-vente

### **AVERTISSEMENT !**

- ▶ **Faites réparer vos appareils par le service après-vente ou un électricien et uniquement avec des pièces de rechange d'origine.** Cela assure le maintien de la sécurité de l'appareil.
- ▶ **Confiez toujours le remplacement de la fiche ou du cordon d'alimentation au fabricant de l'appareil ou à son service après-vente.** Cela assure le maintien de la sécurité de l'appareil.

#### **FR Service France**

Tel.: 0800 919270

E-Mail: [kompernass@lidl.fr](mailto:kompernass@lidl.fr)

#### **BE Service Belgique**

Tel.: 070 270 171 (0,15 EUR/Min.)

E-Mail: [kompernass@lidl.be](mailto:kompernass@lidl.be)

IAN 315261

## Importateur

Veillez tenir compte du fait que l'adresse suivante n'est pas une adresse de service après-vente. Veuillez d'abord contacter le service mentionné.

KOMPERNASS HANDELS GMBH

BURGSTRASSE 21

DE-44867 BOCHUM

ALLEMAGNE

[www.kompernass.com](http://www.kompernass.com)

## Traduction de la déclaration de conformité originale

Nous soussignés, KOMPERNASS HANDELS GMBH, responsable du document : M. Semi Uguzlu, BURGSTR. 21, DE - 44867 BOCHUM, ALLEMAGNE, déclarons par la présente que ce produit est en conformité avec les normes, documents normatifs et directives CE suivants :

### Directive relative aux machines

(2006 / 42 / CE)

### Compatibilité électromagnétique

(2014 / 30 / EU)

### Directive RoHS

(2011 / 65 / EU)\*

\*La seule responsabilité pour l'établissement de cette déclaration de conformité incombe au fabricant. L'objet de la déclaration décrit ci-dessus répond aux prescriptions de la directive 2011/65/EU du Parlement européen et du Conseil en date du 8 juin 2011 visant la restriction de l'utilisation de certaines substances dangereuses dans les appareils électriques et électroniques.

### Directive Outdoor

(2005 / 88 / EC)

(2000 / 14 / EC)

### Niveau de puissance sonore LWA:

Mesuré: 104 dB (A)

Garanti: 106 dB (A)

### Normes harmonisées appliquées :

EN 60745-1:2009/A11:2010

EN ISO 11680-1: 2011

EN 55014-1:2017

EN 55014-2:2015

EN 60335-1:2012/A13:2017

EN 60335-2-29: 2004/A2:2010

EN 62233:2008

EN 61000-3-2: 2014

EN 61000-3-3:2013

EN 50581:2012

**Type / désignation de l'appareil :** Élagueuse sur perche sans fil PAHE 20-Li A1

**Année de fabrication :** 02-2019

**Numéro de commande :** IAN 315261

Bochum, le 30.01.2019



Semi Uguzlu

- Responsable qualité -

Sous réserve de modifications techniques à des fins de perfectionnement.

## Commande d'accu de rechange

Si vous souhaitez commander un accu de rechange pour votre appareil, vous pouvez le faire très aisément soit sur le site [www.kompernass.com](http://www.kompernass.com) soit par téléphone.

En raison d'un stock limité, il est possible que cet article soit épuisé très rapidement.



### REMARQUE

- ▶ Dans certains pays, la commande de pièces détachées ne peut pas être réalisée en ligne. Dans ce cas, veuillez contacter la hotline du service après-vente.
- Cette promotion est limitée à un accu par client / appareil, ainsi qu'à une durée de deux mois après la période promotionnelle. L'accu de rechange peut ensuite être commandé à d'autres conditions.

### Commande téléphonique

#### **FR** Service France

Tel.: 0800 919270

E-Mail: [kompernass@lidl.fr](mailto:kompernass@lidl.fr)

#### **BE** Service Belgique

Tel.: 070 270 171 (0,15 EUR/Min.)

E-Mail: [kompernass@lidl.be](mailto:kompernass@lidl.be)

Pour que votre commande soit traitée plus rapidement, veuillez s.v.p. tenir prêt le numéro de référence de l'appareil (par ex. IAN 315261) pour répondre à toute demande de renseignements. Vous trouverez le numéro de référence sur la plaque signalétique ou sur la page de garde de ce mode d'emploi.

# Inhoud

<b>Inleiding</b> .....	<b>60</b>
Gebruik in overeenstemming met bestemming .....	60
Uitrusting .....	60
Inhoud van het pakket .....	60
Technische specificaties .....	61
<b>Algemene veiligheidsvoorschriften voor elektrische gereedschappen</b> .....	<b>63</b>
1. Veiligheid op de werkplek .....	63
2. Elektrische veiligheid .....	63
3. Veiligheid van personen .....	63
4. Gebruik en behandeling van het elektrische gereedschap .....	64
5. Gebruik en behandeling van het accugereedschap .....	64
6. Service .....	65
Apparaatspecifieke veiligheidsvoorschriften voor hoogsnoeiers .....	65
Voorzorgsmaatregelen tegen terugslag .....	66
Aanvullende veiligheidsvoorschriften .....	67
Veiligheidsvoorschriften voor opladers .....	68
Originele accessoires/hulpapparatuur .....	68
<b>Vóór de ingebruikname</b> .....	<b>68</b>
Accupack opladen (zie afb. A) .....	68
Accupack in het apparaat plaatsen/uit het apparaat nemen .....	68
Toestand van de accu controleren .....	69
Schouderriem bevestigen/monteren .....	69
Zaagketting en zwaard monteren .....	69
Zaagketting spannen en controleren .....	69
Ketting smeren .....	69
Zaagketting slijpen .....	70
<b>Ingebruikname</b> .....	<b>70</b>
In-/uitschakelen .....	70
Automatische oliesmering controleren .....	70
Telescoopsteel verstellen .....	70
Zaaghoek aanpassen .....	70
Zaagtechnieken .....	70
Veilig werken .....	71
<b>Transport en opslag</b> .....	<b>71</b>
<b>Reiniging en onderhoud</b> .....	<b>72</b>
<b>Problemen met de hoogsnoeier oplossen</b> .....	<b>73</b>
<b>Onderhoudsintervallen hoogsnoeier</b> .....	<b>73</b>
Vervangingsonderdelen bestellen .....	73
<b>Afvoeren</b> .....	<b>74</b>
<b>Garantie van Kompernaß Handels GmbH</b> .....	<b>74</b>
<b>Service</b> .....	<b>76</b>
Importeur .....	76
<b>Vertaling van de oorspronkelijke conformiteitsverklaring</b> .....	<b>77</b>
<b>Vervangende accu bestellen</b> .....	<b>78</b>

## ACCU-TELESCOPISCHE TAKKEN-SCHAAR PAHE 20-Li A1

### Inleiding

Hartelijk gefeliciteerd met de aankoop van uw nieuwe apparaat. U hebt hiermee gekozen voor een hoogwaardig product. De gebruiksaanwijzing maakt deel uit van dit product. Deze bevat belangrijke aanwijzingen voor veiligheid, gebruik en afvoer. Lees alle bedienings- en veiligheidsvoorschriften voordat u het product in gebruik neemt. Gebruik het product uitsluitend op de voorgeschreven wijze en voor de aangegeven doeleinden. Geef alle documenten mee als u het product overdraagt aan een derde.

### Gebruik in overeenstemming met bestemming

Dit apparaat is bestemd voor snoeiwerkzaamheden aan bomen. Het is niet geschikt voor uitgebreide zaagwerkzaamheden, het rooien van bomen en het zagen van materialen als metselwerk, kunststof of levensmiddelen. Gebruik het apparaat uitsluitend op de voorgeschreven wijze en voor de aangegeven doeleinden. Het apparaat is niet bestemd voor bedrijfsmatig of commercieel gebruik. Het apparaat is alleen bestemd voor gebruik door volwassenen. Dit apparaat is niet bedoeld voor gebruik door personen (met inbegrip van kinderen) met beperkte fysieke, zintuiglijke of geestelijke vermogens of met gebrek aan ervaring en/of gebrek aan kennis. Het is niet toegestaan het apparaat te gebruiken als het regent en in vochtige omgevingen. Gebruik de hoogsnoeier niet bij een omgevingstemperatuur van minder dan 10 °C. Elk ander gebruik of elke wijziging van het apparaat geldt als niet in overeenstemming met de bestemming en brengt ernstig gevaar voor ongelukken met zich mee. De fabrikant aanvaardt geen enkele aansprakelijkheid voor schade die voortvloeit uit gebruik in strijd met de bestemming.

### Uitrusting

- 1 Telescoopsteel
- 2 Snelsluiting voor telescoopsteel
- 3 Handgreep
- 4 Apparaatsteel

- 5 Inschakelblokkering
- 6 Aan-/uitknop
- 7 Achterste handgreep
- 8 Accupack
- 9 Toets accutoestand 
- 10 Accu-display-LED 
- 11 Knop voor ontgrendeling van het accupack
- 12 Draagoog
- 13 Laat de knop los voor de snijhoek
- 14 Kijkglas voor het oliepeil
- 15 Aanslag
- 16 Zwaard
- 17 Zaagketting
- 18 Kamwielhuis
- 19 Kettingspanring
- 20 Bevestigingsschroef
- 21 Olietankdop
- 22 Zwaardgeleider
- 23 Geleider
- 24 Kamwiel
- 25 Olieautomaat
- 26 Snellader
- 27 Rode controle-LED voor opladen 
- 28 Groene controle-LED voor opladen 
- 29 Schouderriem
- 30 Beschermkoker zwaard
- 31 Bio-kettingolie
- 32 Montagegereedschap
- 33 Montagehouder voor het montagegereedschap

### Inhoud van het pakket

- 1 accu-telescopische takkenschaar PAHE 20-Li A1
- 1 accu-snellader PLG 20 A2
- 1 accupack PAP 20 A3
- 1 schouderriem
- 1 zwaardkoker
- 1 zwaard
- 1 zaagketting
- 100 ml bio-kettingolie
- 1 montagegereedschap
- 1 gebruiksaanwijzing



## Technische specificaties

### Accu-telescopische takkenschaar:

#### PAHE 20-Li A1

Nominale spanning:	20 V $\equiv$ (gelijkstroom)
Max. toerental:	2500 min <sup>-1</sup>
Kettingsnelheid:	max. 5 m/s
Gewicht (zonder accu, snoeigereedschap en harnas):	ca. 2,6 kg
Inhoud olietank:	65 cm <sup>3</sup>
Snoeilengte:	ca. 200 mm
Zwaard:	8" Oregon 08ONDEA318
Zaagketting:	Oregon 91P033X

### Gebruik voor het accugereedschap alleen het volgende accupack: PAP 20 A3

Type:	LITHIUM-ION
Nominale spanning:	20 V $\equiv$ (gelijkstroom)
Capaciteit:	4000 mAh / 80 Wh
Cellen:	10

### Gebruik voor het opladen van het accugereedschap alleen de volgende accu-snellader: PLG 20 A2

#### INGANG/Input:

Nominale spanning:	230 - 240 V $\sim$ , 50 Hz (wisselstroom)
Nominaal vermogen:	85 W
Zekering (intern):	3,15 A $\frac{T3.15A}{\text{---}}$

#### UITGANG/Output:

Nominale spanning:	21,5 V $\equiv$ (gelijkstroom)
Nominale stroom:	3,5 A
Oplaadduur:	ca. 80 min
Beschermingsklasse:	II / $\square$ (dubbel geïsoleerd)

## Geluidsemisiewaarden:

Gemeten waarde voor geluid vastgesteld conform EN ISO 22868. Het A-gewogen geluidsniveau van het elektrische gereedschap op de plaats van de gebruiker bedraagt typisch:

Geluidsdruk niveau:	$L_{pA} = 88 \text{ dB (A)}$
Onzekerheid:	$K_{pA} = 3 \text{ dB}$
Geluidsvermogensniveau:	$L_{WA} = 106 \text{ dB (A)}$
Onzekerheid:	$K_{WA} = 3 \text{ dB}$



### Draag gehoorbescherming!

Totale trillingswaarden (voor elke handgreep) vastgesteld conform EN ISO 22867:

Trilling:	$< 2,5 \text{ m/s}^2$
Onzekerheid K	$= 1,5 \text{ m/s}^2$

### WAARSCHUWING!

- Het geluidsdruk niveau moet, afhankelijk van het gebruik en de te verrichten handelingen, zo ver worden teruggebracht, dat de gezondheid van de bediener niet nadelig kan worden beïnvloed. Het geluidsdruk niveau op de werkplek kan 80 dB (A) overschrijden. In dat geval zijn geluid dempingsmaatregelen voor de bediener vereist (bijv. dragen van gehoorbescherming).
- Verminder ook de trillingsrisico's, bijv. het risico van "dode vingers", door vaak werkpauses te nemen waarin u bijv. uw handen tegen elkaar aan wrijft!

### OPMERKING

- Het in deze gebruiksaanwijzing vermelde trillingsniveau is gemeten conform een genormeerde meetprocedure en kan worden gebruikt voor apparaatvergelijking. De vermelde trillingsemisiewaarde kan ook gebruikt worden voor een voorlopige beoordeling van de blootstelling.

**⚠ WAARSCHUWING!**

► Het trillingsniveau verandert afhankelijk van het gebruik van het elektrische gereedschap en kan in bepaalde gevallen hoger zijn dan de in deze gebruiksaanwijzing aangegeven waarde. De trillingsbelasting kan worden onderschat wanneer het elektrische gereedschap regelmatig op een dergelijke manier wordt gebruikt. Probeer de belasting door trillingen zo klein mogelijk te houden. U kunt bijvoorbeeld handschoenen dragen tijdens het gebruik van het gereedschap en slechts beperkte tijd met het gereedschap werken om de trillingsbelasting te reduceren. Daarbij dient u rekening te houden met alle aspecten van de bedrijfscyclus (bijvoorbeeld perioden waarin het gereedschap is uitgeschakeld en perioden waarin het gereedschap weliswaar is ingeschakeld, maar niet wordt belast).

**Betekenis van de aanwijzingsplaatjes op het apparaat:**



Lees voor ingebruikname de handleiding en veiligheidsinstructies!



Draag veiligheidshandschoenen!



Draag veiligheidsschoenen!



Draag gehoorbescherming!



Draag een veiligheidshelm!



Draag een veiligheidsbril!



Houd omstanders uit de onmiddellijke nabijheid van het apparaat!



Verboden! Gebruik de kettingzaag niet met één hand!



Gebruik de kettingzaag uitsluitend met beide handen!



Pas op terugslag!  
Vermijd contact met de zwaardpunt!



Bescherm het apparaat tegen regen en vocht!



Levensgevaar door een elektrische schok! Houd een minimale afstand van 10 m tot bovengrondse leidingen aan.



Let op! Afvallende voorwerpen. In het bijzonder bij werk boven hoofdhoogte.



Let op weggeslingerde delen!



Let op! Letselgevaar door bewegende messen.



Indicatie van het geluidsvermogensniveau LWA in dB.



Schakel het apparaat uit en verwijder de accu voordat u onderhoudswerkzaamheden verricht!



De tankinhoud is voldoende voor ca. 15 minuten continu werken.



Looprichting van de zaagketting!



Olietankdop

MIN / MAX

Minimum / maximum niveau-indicator van de olietank.



Aanscherping!



Op te lossen!



De pijlrichting markeert de geselecteerde positie.



Druk in de richting van de pijl.



## Algemene veiligheidsvoorschriften voor elektrische gereedschappen



### **WAARSCHUWING!**

- ▶ Lees alle veiligheidsvoorschriften en aanwijzingen. Het niet naleven van de veiligheidsvoorschriften en aanwijzingen kan elektrische schokken, brand en/of ernstig letsel veroorzaken.

### **OPMERKING**

- ▶ Nationale voorschriften kunnen het gebruik van het apparaat beperken.

### **Bewaar alle veiligheidsvoorschriften en aanwijzingen voor toekomstig gebruik.**

De in de veiligheidsinstructies gebruikte term "elektrisch gereedschap" heeft betrekking op elektrische gereedschappen die op netvoeding werken (met snoer) en op elektrische gereedschappen die op accu's werken (zonder snoer).

#### **1. Veiligheid op de werkplek**

- Houd uw werkomgeving schoon en goed verlicht.** Wanorde en een niet verlichte werkomgeving kunnen ongelukken tot gevolg hebben.
- Werk met het elektrische gereedschap niet in explosiegevaarlijke omgevingen waarin zich brandbare vloeistoffen, gassen of stof bevinden.** Elektrisch gereedschap geeft vonken af die stof of dampen kunnen doen ontvlammen.
- Houd kinderen en andere personen uit de buurt tijdens het gebruik van het elektrische gereedschap.** Als u afgeleid raakt, zou u de controle over het apparaat kunnen verliezen.

#### **2. Elektrische veiligheid**

- De stekker van het elektrische gereedschap moet in het stopcontact passen. De stekker mag op geen enkele wijze worden veranderd. Gebruik geen verloopstekker in combinatie met gearde elektrische gereedschappen.** Onveranderde stekkers en passende stopcontacten verminderen het risico op elektrische schokken.

- Voorkom lichamelijk contact met gearde oppervlakken, zoals buizen, verwarmingen, fornuizen en koelkasten.** Er bestaat een verhoogd risico op elektrische schokken als uw lichaam geard is.
- Houd elektrisch gereedschap uit de buurt van regen of vocht.** Als er water in een elektrisch apparaat binnendringt, bestaat er een verhoogde kans op een elektrische schok.
- Gebruik het snoer niet voor een ander doel, bijvoorbeeld om het elektrische gereedschap te dragen, op te hangen of om de stekker uit het stopcontact te trekken.** Houd het snoer uit de buurt van hittebronnen, olie, scherpe randen of bewegende onderdelen. Beschadigde of verwarde snoeren verhogen de kans op een elektrische schok.
- Gebruik bij het werken met elektrisch gereedschap buitenshuis alleen verlengsnoeren die zijn goedgekeurd voor gebruik buitenshuis.** Het gebruik van een verlengsnoer dat geschikt is voor gebruik buitenshuis, vermindert het risico op een elektrische schok.
- Gebruik een aardlekschakelaar als het gebruik van het elektrische gereedschap in een vochtige omgeving onvermijdelijk is.** Het gebruik van een aardlekschakelaar vermindert het risico op een elektrische schok.

#### **3. Veiligheid van personen**

- Wees altijd alert, let op wat u doet en gebruik uw gezond verstand bij het gebruik van elektrisch gereedschap.** Gebruik geen elektrisch gereedschap als u ziek of moe bent of onder invloed bent van drugs, alcohol of medicijnen. Een moment van onoplettendheid kan bij het gebruik van het elektrische gereedschap al tot ernstig letsel leiden.
- Draag persoonlijke beschermingsmiddelen en altijd een veiligheidsbril.** Het dragen van persoonlijke beschermingsmiddelen zoals een stofmasker, antislip-veiligheidsschoenen, veiligheidshelm of gehoorbescherming, al naar gelang het type en het gebruik van het elektrische gereedschap, vermindert het risico op letsel.

- c) **Voorkom onbedoelde inschakeling.** Zorg ervoor dat het elektrische gereedschap is uitgeschakeld voordat u het aansluit op de netvoeding en/of de accu, het optilt of draagt. Als u bij het dragen van het elektrische gereedschap uw vinger op de aan-/uitknop houdt of het apparaat al ingeschakeld op de netvoeding aansluit, kan dit tot ongelukken leiden.
- d) **Verwijder het afstelgereedschap of de sleutel voordat u het elektrische gereedschap aanzet.** Gereedschap of een sleutel die zich in een draaiend onderdeel van het apparaat bevindt, kan letsel tot gevolg hebben.
- e) **Voorkom een abnormale lichaamshouding.** Zorg dat u stevig staat en bewaar altijd uw evenwicht. Daardoor kunt u het elektrische gereedschap in onverwachte situaties beter controleren.
- f) **Draag geschikte kleding.** Draag geen wijde kleding of sieraden. Houd haar, kleding en handschoenen ver van bewegende onderdelen. Los zittende kleding, sieraden of haren kunnen door bewegende onderdelen gegrepen worden.
- g) **Als stofafzuigings- en opvangvoorzieningen kunnen worden bevestigd, zorg er dan voor dat deze zijn aangesloten en correct worden gebruikt.** Het gebruik van een stofafzuiging kan risico's door stof beperken.
- d) **Berg elektrisch gereedschap buiten het bereik van kinderen op als het niet in gebruik is.** Zorg ervoor dat het apparaat niet wordt gebruikt door personen die hiermee niet vertrouwd zijn of die deze instructies niet hebben gelezen. Elektrisch gereedschap is gevaarlijk als het door onervaren personen wordt gebruikt.
- e) **Onderhoud elektrisch gereedschap zorgvuldig.** Controleer of bewegende onderdelen naar behoren werken en niet klemmen, en of er geen onderdelen gebroken of zodanig beschadigd zijn dat daardoor de werking van het elektrische gereedschap nadelig wordt beïnvloed. Laat beschadigde onderdelen vóór de ingebruikname van het apparaat repareren. Veel ongelukken zijn het gevolg van slecht onderhoud van elektrisch gereedschap.
- f) **Houd snijgereedschappen scherp en schoon.** Met zorg onderhouden zagen met scherpe zaagvlakken lopen minder vaak vast en zijn gemakkelijker te sturen.
- g) **Gebruik elektrisch gereedschap, accessoires, hulpstukken en dergelijke in overeenstemming met deze instructies.** Houd daarbij rekening met de werkomstandigheden en de te verrichten werkzaamheden. Het gebruik van elektrisch gereedschap voor andere doeleinden dan de beoogde toepassingen kan tot gevaarlijke situaties leiden.

#### **4. Gebruik en behandeling van het elektrische gereedschap**

- a) **Voorkom overbelasting van het apparaat.** Gebruik voor uw werkzaamheden het daarvoor bedoelde elektrisch gereedschap. Met een passend elektrisch apparaat werkt u beter en veiliger in het aangegeven vermogensbereik.
- b) **Gebruik geen elektrisch gereedschap waarvan de aan-/uitknop defect is.** Elektrisch gereedschap dat niet meer aan- of uitgezet kan worden, is gevaarlijk en moet gerepareerd worden.
- c) **Haal de stekker uit het stopcontact of verwijder de accu voordat u instellingen aan het apparaat verricht, accessoires verwisselt of het apparaat weglegt.** Deze voorzorgsmaatregel voorkomt dat het elektrische gereedschap onbedoeld kan worden gestart.

#### **5. Gebruik en behandeling van het accugereedschap**

- a) **Laad de accu uitsluitend op met een oplader die door de fabrikant wordt aanbevolen.** Er bestaat brandgevaar als een oplader die voor een bepaald type accu's bestemd is, voor andere accu's wordt gebruikt.
- b) **Gebruik alleen de daarvoor bestemde accu's in de elektrische apparaten.** Het gebruik van andere accu's kan tot verwondingen en brandgevaar leiden.

- c) Houd een niet-gebruikte accu uit de buurt van paperclips, munten, sleutels, spijkers, schroeven en andere kleine metalen voorwerpen die een overbrugging van de contacten kunnen veroorzaken. Kortsluiting tussen de accucontacten kan verbrandingen of brand tot gevolg hebben.
- d) Bij onjuist gebruik kan er vloeistof uit de accu lekken. Vermijd contact met accuvloeistof. Spoel bij onbedoeld contact met accuvloeistof de vloeistof weg met water. Raadpleeg bovendien een arts als er accuvloeistof in de ogen komt. Lekkende accuvloeistof kan leiden tot huidirritatie en brandwonden.



**VOORZICHTIG! EXPLOSIEGEVAAR!**  
Laad niet-oplaadbare accu's nooit op.



**Bescherm de accu tegen hitte, bijv. ook tegen continu zonlicht, vuur, water en vocht.** Er bestaat explosiegevaar.



## 6. Service

- a) Laat uw elektrische gereedschap alleen door gekwalificeerde vakmensen en uitsluitend met originele onderdelen repareren. Op die manier blijft de veiligheid van het elektrische gereedschap gewaarborgd.

### Apparaatspecifieke veiligheidsvoorschriften voor hoogsnoeiers

- Draag altijd een veiligheidshelm, gehoorbescherming en veiligheidshandschoenen. Draag ook een veiligheidsbril om te voorkomen dat u oliespatters of zaagstof in uw ogen krijgt. Draag een stofmasker tegen stof.
- Gebruik het apparaat nooit als u op een ladder staat.
- Buig bij het gebruik van het apparaat niet te ver voorover. Zorg dat u altijd stevig staat en bewaar altijd uw evenwicht. Gebruik het meegeleverde harnas om het gewicht gelijkmatig over uw lichaam te verdelen.
- Draag stevige schoenen met stroeve zolen.
- Gebruik het apparaat niet als het regent en onder vochtige omstandigheden.
- Gebruik het apparaat niet in de buurt van elektriciteitsleidingen. Bewaar een minimale afstand van 10 m tot bovengrondse stroomleidingen.
- Ga niet onder de tak staan die u wilt afzagen, om letsel door vallende takken te voorkomen. Houd ook rekening met terugspringende takken, om letsel te voorkomen. Werk onder een hoek van ongeveer 60°.
- Houd er rekening mee dat het apparaat kan terugslaan.
- Let niet alleen op de af te zagen takken, maar ook op reeds afgevallen materiaal, om te voorkomen dat u struikelt.
- Las na 30 minuten werken een pauze in van minstens een uur.
- Draag altijd veiligheidshandschoenen.
- Dek het zwaard en de ketting bij transport en opslag af met de koker.
- Gebruik het apparaat niet in explosiegevaarlijke omgevingen, bijvoorbeeld in de nabijheid van ontvlambare vloeistoffen of gassen. De door het apparaat veroorzaakte vonken kunnen dergelijke dampen doen ontbranden.
- Het gebruikte stopcontact moet geschikt zijn voor de stekker van het apparaat. Wijzig nooit iets aan de stekker, om elektrische schokken te voorkomen.
- Trek aan de stekker, niet aan het snoer, om de stekker uit het stopcontact te nemen. Gebruik het snoer niet om het apparaat voort te trekken of te verplaatsen. Houd het snoer uit de buurt van hitte, olie, scherpe kanten en bewegende onderdelen.
- Verwijder het accupack als u klaar bent met werken of bij het plegen van onderhoud of reiniging van het apparaat.
- Voorkom dat het apparaat onbedoeld wordt gestart.
- Een apparaat met een defecte schakelaar moet onmiddellijk worden gerepareerd, om schade en letsel te voorkomen.

- Berg het apparaat op buiten het bereik van kinderen. Alleen personen die vertrouwd zijn met de gebruiksaanwijzing en het apparaat mogen het apparaat bedienen.
- Onderhoud elektrische gereedschappen zorgvuldig. Controleer of bewegende onderdelen naar behoren werken en niet klemmen, en of er geen onderdelen gebroken of zodanig beschadigd zijn dat daardoor de werking van het elektrische gereedschap nadelig wordt beïnvloed. Laat beschadigde onderdelen vóór de ingebruikname van het apparaat repareren. Veel ongelukken zijn het gevolg van slecht onderhoud van elektrisch gereedschap.
- Houd zagen scherp en schoon. Met zorg onderhouden zagen met scherpe zaagvlakken lopen minder vaak vast en zijn gemakkelijker te sturen.
- Laat het apparaat onderhouden door daartoe gekwalificeerd personeel. Gebruik uitsluitend de door de fabrikant aanbevolen originele onderdelen.

### Vorzorgsmaatregelen tegen terugslag

#### **⚠ LET OP TERUGSLAG!**

- ▶ Wees bij gebruik van het apparaat beducht op terugslag. Er bestaat letselgevaar. U voorkomt terugslag door voorzichtig te werk te gaan en op de juiste manier te zagen.
- Als u iets met de punt van het zwaard raakt, kan dat in veel gevallen een onverwachte reactie in achterwaartse richting veroorzaken, waarbij het zwaard **23** omhoog en in de richting van degene die het apparaat bedient, wordt geslagen (zie afb. A).

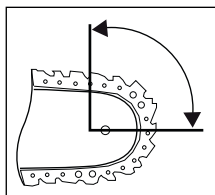

Afb. A

- Een terugslag kan optreden als de punt van het zwaard **23** een voorwerp raakt, of als het hout meebuigt en de zaagketting **17** in de zaagsnede vastklemt (zie afb. B).

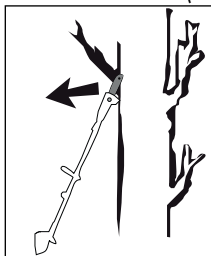

Afb. B

- Als de zaagketting **17** aan de bovenkant van het zwaard **23** beklemd raakt, kan het zwaard heftig terugslaan in de richting van degene die het apparaat bedient.
- Beide reacties kunnen tot gevolg hebben dat u de controle over de zaag verliest en uzelf zwaar verwondt. Vertrouw niet uitsluitend op de in de kettingzaag ingebouwde veiligheidsvoorzieningen. Neem als gebruiker van een kettingzaag de nodige maatregelen om zonder ongelukken te werken. Een terugslag is het gevolg van verkeerd of onrechtmatig gebruik van het elektrische gereedschap. Dit is te voorkomen door passende voorzorgsmaatregelen te nemen, zoals hieronder beschreven:
- **Houd de zaag met beide handen vast, waarbij de duimen en de vingers de handgrepen van de kettingzaag omsluiten. Breng uw lichaam en uw armen in een dusdanige stand dat u terugslagkrachten kunt opvangen.** Als u de juiste voorzorgsmaatregelen neemt, zijn terugslagkrachten beheersbaar. Laat de kettingzaag nooit los.
- **Vermijd een abnormale houding** Op die manier voorkomt u dat de punt van het zwaard iets raakt en bent u beter in staat in onverwachte situaties de controle te behouden over de kettingzaag.
- **Gebruik altijd de door de fabrikant voorgeschreven vervangingszwaarden en zaagkettingen.** Onjuiste vervangingszwaarden en zaagkettingen kunnen de ketting doen breken en/of terugslagkrachten veroorzaken.

- Houd u aan de aanwijzingen van de fabrikant voor het slijpen en onderhouden van de zaagketting. Een te geringe diepte-instelling verhoogt de kans op terugslag.
- Zaag niet met de punt van het zwaard. Er is gevaar voor terugslag.
- Zorg ervoor dat de grond waarop u staat vrij is van voorwerpen waarover u kunt struikelen.

## Aanvullende veiligheidsvoorschriften

### **VOORZICHTIG! LETSELGEVAAR!**

- ▶ Pak het apparaat als het in werking is, nooit boven de handgreep **3** beet, om letsel te voorkomen!
- Tijdens gebruik mogen zich binnen een straal van 15 meter geen andere personen of dieren bevinden. Degene die het apparaat bedient, is op de plaats van gebruik verantwoordelijk voor derden.
- Houd het apparaat, de zaag en de zwaardkoker in goede conditie, om letsel te voorkomen.
- Controleer het apparaat voor elk gebruik op versleten, losse of vervormde onderdelen. Op die manier blijft de veiligheid van het apparaat gewaarborgd.
- Bij kinderen is supervisie noodzakelijk om ervoor te zorgen dat ze niet met het product spelen.
- Gebruik het apparaat pas wanneer u zich ermee vertrouwd voelt.
- Werk niet met een beschadigd, onvolledig of zonder toestemming van de fabrikant gemodificeerd apparaat. Gebruik het apparaat nooit als de veiligheidsvoorzieningen defect zijn. Gebruik het apparaat niet als de aan-/uitknop defect is. Controleer het apparaat voor gebruik op veiligheid, in het bijzonder het zwaard en de ketting. Controleer het apparaat op duidelijke schade of defecten als u het hebt laten vallen.
- Schakel het apparaat nooit in voordat u zwaard, ketting en kamwielhuis deugdelijk hebt gemonteerd.
- Zorg ervoor dat het apparaat bij het inschakelen en tijdens het werk niet met de grond, stenen, draad of andere vreemde voorwerpen in aanraking komt. Schakel het apparaat uit voordat u het weglegt.
- Het apparaat is ontworpen voor bediening met twee handen. Werk nooit met één hand.
- Houd het apparaat uitsluitend vast aan de geïsoleerde handgrepen, omdat de zaagketting verborgen elektriciteitsleidingen kan raken. Bij contact tussen de zaagketting en een leiding waar spanning op staat, kunnen ook metalen onderdelen van het apparaat onder spanning komen te staan, met een elektrische schok tot gevolg.
- Als u van plaats verandert, let er dan op dat het apparaat is uitgeschakeld en dat uw vinger de aan-/uitknop niet aanraakt. Draag het apparaat met achterwaarts gerichte zaagketting en zwaard. Breng voor het transport de beschermkoker van het zwaard aan.
- Zet bij elke zaagsnede eerst de klauwaanslag **15** vast en begin pas dan met zagen.
- Wees uiterst voorzichtig bij het zagen van kleine heesters en takken. Dunne takjes kunnen in de zaag vast komen te zitten en in uw richting slaan of u uw evenwicht laten verliezen.
- Zaag geen hout dat op de grond ligt en probeer niet om uit de grond stekende wortels te zagen. Voorkom in ieder geval dat de zaagketting zich in de grond ingraaft, omdat hij daarvoor meteen stomp wordt.
- Let bij het zagen van een onder spanning staande tak op een mogelijke terugslag wanneer de spanning van het hout plotseling wegvalt. Er bestaat letselgevaar.
- Probeer het apparaat niet met geweld los te maken in geval van kantelen of vastklemmen van de zaag. Schakel het apparaat onmiddellijk uit en schakel het pas weer in als de blokkade is opgeheven. Er bestaat letselgevaar!
- Het verdient aanbeveling een cursus over het gebruik en onderhoud van de hoogsnoeier alsmede een EHBO-cursus te volgen. Bij langer niet-gebruik en om te oefenen moet u, voordat u begint, altijd eenvoudige sneden in goed gestut hout maken om u weer vertrouwd te maken met het apparaat.

## Veiligheidsvoorschriften voor opladers

- Dit apparaat mag worden gebruikt door kinderen vanaf 8 jaar en door personen met beperkte fysieke, zintuiglijke of geestelijke vermogens of gebrek aan ervaring of kennis, mits ze onder toezicht staan of over het veilige gebruik van het apparaat zijn geïnstrueerd en de daaruit voortkomende gevaren hebben begrepen. Kinderen mogen niet met het apparaat spelen. Kinderen mogen zonder toezicht geen reiniging en gebruikersonderhoud uitvoeren.



De oplader is alleen geschikt voor gebruik binnenshuis.

- Wanneer het netsnoer van dit apparaat beschadigd raakt, moet het worden vervangen door de fabrikant of de klantendienst van de fabrikant of een persoon met vergelijkbare kwalificaties, om risico's te vermijden.

### **⚠ OVERIGE RISICO'S!**

- Ook wanneer u dit elektrische apparaat volgens de voorschriften bedient, blijven er altijd risico's bestaan. De volgende gevaren kunnen samenhangend met de constructie en uitvoering van dit elektrische gereedschap optreden:
  - a) Snijwonden
  - b) Gehoorschade, als er geen passende gehoorbescherming wordt gedragen.
  - c) Gezondheidsschade als gevolg van hand-arm-trillingen, als het apparaat gedurende langere tijd wordt gebruikt of wanneer het niet volgens de voorschriften wordt bediend en onderhouden.

### **⚠ WAARSCHUWING!**

- Gebruik het apparaat niet wanneer de kabel, het netsnoer of de stekker beschadigd is. Beschadigde netsnoeren betekenen levensgevaar vanwege elektrische schok.

### **Originale accessoires/hulpapparatuur**

- Gebruik uitsluitend accessoires en hulpapparatuur die in de gebruiksaanwijzing zijn aangegeven. Het gebruik van andere hulpapparatuur of accessoires dan aanbevolen in de gebruiksaanwijzing, kan letselgevaar inhouden.

## Vóór de ingebruikname

### **Accupack opladen (zie afb. A)**

#### **⚠ VOORZICHTIG!**

- ▶ Trek altijd de stekker uit het stopcontact, voordat u het accupack **8** uit de snellader **26** haalt, resp. in de snellader plaatst.
- Laad het accupack **8** nooit op als de omgevingstemperatuur lager is dan 10 °C of hoger dan 40 °C.
- ◆ Plaats het accupack **8** in de snellader **26**.
- ◆ Steek de stekker in het stopcontact. De controle-LED **27** brandt rood.
- ◆ De groene controle-LED **28** geeft aan dat het opladen is voltooid en dat het accupack **8** klaar voor gebruik is.

#### **⚠ LET OP!**

- ◆ Als de rode controle-LED **27** knippert, is het accupack **8** oververhit en kan het niet worden opgeladen.
- ◆ Als de rode en de groene controle-LED **27** **28** tegelijkertijd knipperen, is het accupack **8** defect.
- ◆ Schuif het accupack **8** in het apparaat.

### **Accupack in het apparaat plaatsen/ uit het apparaat nemen**

#### **Accupack plaatsen:**



- ◆ Laat het accupack **8** in de achterste handgreep **7** vastklikken.



### Accupack uit het apparaat halen:

- ◆ Druk op de ontgrendelingsknop **11** en neem het accupack **8** uit het apparaat.

### Toestand van de accu controleren

- ◆ Druk voor controle van de accutoestand op de toets Accutoestand **9** . De toestand resp. de resterende capaciteit wordt met de accu-display-LED **10**  als volgt aangegeven:
  - ◆ ROOD / ORANJE / GROEN = maximale lading/capaciteit
  - ROOD / ORANJE = middelhoge lading/capaciteit
  - ROOD = zwakke lading - accu opladen

### Schouderriem bevestigen/monteren

- ◆ Haak de schouderriem **29** in het draagoog **12**.
- ◆ Pas de schouderriem **29** zo aan uw lengte aan, dat het draagoog **12** zich op heuphoogte bevindt.
- ◆ Daarnaast kunt u het draagoog **12** op de apparaatsteel **4** na het losdraaien van de bout in hoogte verstellen.

### Zaagketting en zwaard monteren

#### **WAARSCHUWING!**

- ▶ Trek veiligheidshandschoenen aan! Letselgevaar door de scherpe zaagtanden!
- ▶ Het kamwielhuis **18** is samen met de kettingspanning **19** en de bevestigingsschroef **20** bij levering niet voorgemonteerd op het apparaat.
- ▶ In het omkeren van het zwaard **16** is niet voorzien door de fabrikant.
- ▶ De indicatie van de kettinglooprichting  op het zwaard **16** moet bij de montage altijd worden aangehouden.

- ◆ Leg de zaagketting **17** op het zwaard **16**. Let op de looprichting  van de zaagketting **17**.
- ◆ Houd het zwaard **16** met het opschrift omhoog vast en leid de zaagketting **17** om het kamwiel **24**. Daarbij ligt de geleider **23** boven de zwaardgeleider **22**.

- ◆ Plaats het kamwielhuis **18**.
- ◆ Draai de bevestigingsschroef **20** licht aan.
- ◆ Span de zaagketting **17** (zie het hoofdstuk Zaagketting spannen en controleren).
- ◆ Draai daarna de bevestigingsschroef **20** helemaal vast.

### Zaagketting spannen en controleren

#### **WAARSCHUWING!**

- ▶ Trek veiligheidshandschoenen aan! Letselgevaar door de scherpe zaagtanden!
- ◆ Maak de bevestigingsschroef **20** los.
- ◆ Draai de kettingspanning **19** met de wijzers van de klok mee om de spanning te verhogen.
- ◆ De zaagketting **17** moet tegen de onderzijde van het zwaard aan liggen. Controleer of u de zaagketting **17** met de hand over het zwaard **16** kunt trekken.
- ◆ Draai daarna de bevestigingsschroef **20** helemaal vast.

#### **OPMERKING**

- ▶ Een nieuwe zaagketting **17** rekt uit en moet vaker opnieuw worden gespannen.

### Ketting smeren

- ◆ Neem de dop **31** van de olietank.
- ◆ Vul de olietank met ongeveer 65 ml Bio-kettingolie **31**.

#### **WAARSCHUWING!**

- ▶ Werk nooit zonder kettingsmering! Bij een droog lopende zaagketting **17** raakt de zaag in korte tijd onherstelbaar beschadigd. Controleer voordat u aan het werk gaat, altijd de kettingsmering en het oliepeil **14** in de tank.

#### **OPMERKING**

- ▶ Gebruik alleen kettingzaagolie. Bij voorkeur biologisch afbreekbare kettingolie. Gebruik geen oude olie, motorolie e.d.
- ▶ Controleer tijdens het werk of de automatische kettingsmering werkt. Controleer voor en tijdens het werk of de kettingsmering werkt.

## Zaagketting slijpen

### OPMERKING

- ▶ In een slijpset van bijvoorbeeld Oregon staat gedetailleerde informatie over het slijpen.
- ▶ U kunt ook een elektrische kettingslijper gebruiken en de instructies van de fabrikant daarvan volgen.
- ▶ Als u twijfelt over het slijpen van de zaagketting **17**, kunt u de ketting ook vervangen.

## Ingebruikname

### OPMERKING

- ▶ Houd rekening met regelgeving voor geluidshinder en andere plaatselijke voorschriften. Mogelijk is gebruik van het apparaat beperkt toegestaan of verboden op bepaalde dagen (bijvoorbeeld zon- en feestdagen), op bepaalde tijdstippen van de dag ('s middags, 's nachts), of in bepaalde gebieden (bijvoorbeeld bij kuuroorden, ziekenhuizen e.d.).

## In-/uitschakelen

### Inschakelen:

- ◆ Houd de inschakelblokkering **5** ingedrukt en druk op de aan-/uitknop **6**.
- ◆ Na het starten kan de inschakelblokkering **5** weer worden losgelaten.

### Uitschakelen:

- ◆ Laat de aan-/uitknop **6** los.

## Automatische oliesmering controleren

Controleer voor aanvang van het werk het oliepeil **14** en de automatische oliesmering.

- ◆ Schakel het apparaat in en houd het boven een lichte ondergrond. Het apparaat mag de grond niet raken.
- ◆ Wanneer er een oliespoor zichtbaar is, werkt het apparaat correct.
- ◆ Is er geen oliespoor zichtbaar, reinig dan de olieautomaat **25** of laat het apparaat repareren door onze klantenservice.
- ◆ Voor het reinigen veegt u restanten uit de olieautomaat **25** met behulp van een kwastje of een lap.

## Telescoopsteel verstellen

De telescoopsteel **1** kan middels de snelsluiting **2** traploos worden versteld.

- ◆ Maak de snelsluiting los **2** en verander de lengte van de steel door schuiven en trekken.
- ◆ Sluit de snelsluiting **2** weer, zodat de telescoopsteel **1** op de gewenste lengte is vastgezet.
- ◆ Als de schroef van de snelsluiting **2** is losgeraakt, draait u deze weer vast met een inbussleutel.

## Zaaghoek aanpassen

### OPMERKING

- ▶ De zaaghoek kan in 3 stappen worden aangepast.
- ◆ Neem het accupack **8** uit het apparaat.
- ◆ Druk op de ontgrendelingsknop **13**.
- ◆ Kantel de motoreenheid naar de gewenste positie.
- ◆ Laat de ontgrendelingsknop **13** los; de motoreenheid klikt vast.
- ◆ Plaats het accupack **8** weer in het apparaat.

## Zaagtechnieken

### WAARSCHUWING!

- ▶ Houd rekening met neervallend afgezaagd hout.
- ▶ Houd rekening met het gevaar van terugslaan de takken.

### OPMERKING

- ▶ Zet de aanslag **15** tegen de tak. Op die manier werkt u veiliger en rustiger.
- ▶ Begin pas daarna met zagen.

### Afzagen van kleine takken

- ◆ Zaag bij kleine takken (Ø 0-8 cm) van boven naar beneden (zie afbeelding).

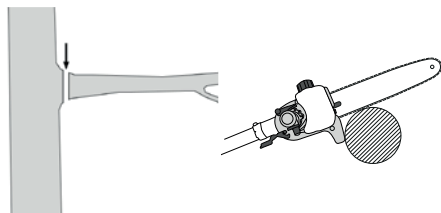

### Afzagen van grotere takken

- ◆ Maak bij grotere takken (Ø 8-20 cm) eerst een kleine zaagsnede **A** om de spanning van de tak te halen (zie afbeelding).
- Die zaagsnede voorkomt ook dat de schors van de stam scheurt.
- ◆ Zaag vervolgens van boven **B** naar beneden **A** de tak door.

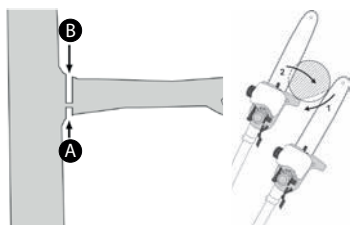

### Afzagen in gedeelten

Kort lange of dikke takken in voordat u de laatste zaagsnede maakt om de tak van de stam te scheiden (zie afbeelding).

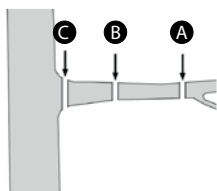

### Veilig werken

- Houd het apparaat, de zaag en de zwaardkoker **30** in goede conditie, om letsel te voorkomen.
- Controleer het apparaat op duidelijke schade of defecten als u het hebt laten vallen.

- Neem de voorgeschreven werkhoeke van  $60^\circ \pm 10^\circ$  in acht, om veilig te kunnen werken (zie afbeelding).

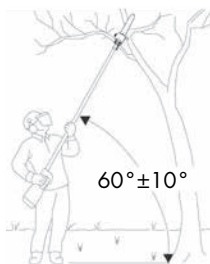

- Gebruik het apparaat niet als u op een ladder staat of op een instabiele ondergrond.
- Laat u niet verleiden om zonder nadenken te gaan zagen. Dat kan uzelf en anderen in gevaar brengen.
- Bij kinderen is supervisie noodzakelijk om ervoor te zorgen dat ze niet met het product spelen.
- Neem regelmatig een andere werkhouding aan. Bij langer gebruik van het apparaat kan de doorbloeding van de handen verstoord raken. U kunt echter langer met het apparaat werken als u geschikte handschoenen draagt of regelmatig een pauze inlast. Houd er rekening mee dat de persoonlijke aanleg voor een slechte doorbloeding, lage buitentemperaturen of het gebruik van veel kracht bij het werken de gebruiksduur kunnen reduceren.

### Transport en opslag

- Voordat u de machine met een voertuig transporteert laat u de motor afkoelen en zet u de machine vast, zodat die niet kan wegglijden. Hierdoor worden beschadigingen en letsel voorkomen. Transport van een hoogsnoeier moet altijd plaatsvinden met een bevestigde transportbeveiliging.
- Gebruik bij transport de beschermkoker **30**.
- Let erop dat u het apparaat niet inschakelt als u het draagt (zie afbeelding).

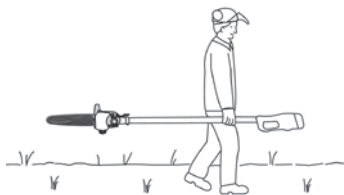

- Reinig het apparaat voordat u het opbergt.
- Berg het apparaat op een vorstvrije, droge plaats op, buiten het bereik van kinderen.
- Berg het apparaat liggend op of zodanig dat het niet kan omvallen.
- Maak de olietank leeg. Bio-kettingolie **31** kan verharsen.
- Om het montagegereedschap **32** beter op te bergen, kunt u het in de montagehouder **33** plaatsen.

## Reiniging en onderhoud



### WAARSCHUWING! LETSELGEVAAR!

Schakel het apparaat voorafgaand aan alle werkzaamheden aan het apparaat uit en haal de accu eruit.

- Reinig en onderhoud het apparaat regelmatig, na elk gebruik, afhankelijk van de gebruiksomstandigheden. Wanneer het apparaat niet wordt gereinigd, kan dit materiaalschade en storingen tot gevolg hebben.
- Het apparaat moet altijd schoon, droog en vrij van olie of smeervet zijn.
- Er mogen geen vloeistoffen in het apparaat terechtkomen.
- Gebruik voor het schoonmaken van de behuizing een droge doek. Gebruik nooit benzine, oplosmiddelen of schoonmaakmiddelen die kunststof aantasten.
- Als een lithium-ionaccu langere tijd moet worden opgeslagen, moet de laadtoestand periodiek worden gecontroleerd. De optimale laadtoestand ligt tussen 50% en 80%. Het optimale opslagklimaat is koel en droog.
- De hoogsnoeier moet regelmatig worden vrijgemaakt van zaagspanen.
- Een nieuwe zaagketting **17** rekt uit en moet vaker opnieuw worden gespannen.

## Problemen met de hoogsnoeier oplossen

Probleem	Mogelijke oorzaak	Problemen oplossen
Zaagketting 17 loopt zwaar, springt weg of is uitgerekt	Kettingspanning ontoereikend	Kettingspanning controleren
Het zagen vordert niet	Zaagketting 17 droog of oververhit, of hangt door	Vul olie bij of slijp, vervang of span de zaagketting 17

## Onderhoudsintervallen hoogsnoeier

De onderstaande gegevens gelden bij gebruik onder normale omstandigheden. Bij gebruik onder bijzondere omstandigheden, bijvoorbeeld bij veel stofontwikkeling of lange dagelijkse werktijden, dienen de aangegeven intervallen overeenkomstig te worden verkort.

Onderdeel	Actie	Voor aanvang van het werk	Wekelijks	Bij storing	Bij beschadiging	Indien nodig
Ketting smeren	Controleren	X				
Zaagketting 17	Controleren, ook op scherpte	X				
	Kettingspanning controleren	X				
	Slijpen					X
Geleider 23	Controleren (slijtage, beschadiging)	X				
	Reinigen		X	X		
	Ontbramen		X			
	Vervangen				X	X
Kamwiel 24	Controleren		X			
	Vervangen					X

## Vervangingsonderdelen bestellen

U kunt vervangende onderdelen direct bij de klantenservice bestellen. Geef bij bestelling in ieder geval het type apparaat en het artikelnummer op.

### OPMERKING

► Niet vermelde reserveonderdelen (zoals accu, schakelaars) kunt u bestellen via onze callcenters.

## Afvoeren



De verpakking bestaat uit milieuvriendelijke materialen, die u via de plaatselijke recyclepunten kunt afvoeren.



**Deponeer elektrisch gereedschap niet bij het huisvuil!**

Conform de Europese richtlijn 2012/19/EU moet afgedankt elektrisch gereedschap gescheiden worden ingezameld en op een milieuvriendelijke wijze worden gerecycled.



**Deponeer accu's niet bij het huisvuil!**

Defecte of afgedankte accu's moeten conform Richtlijn 2006/66/EC worden gerecycled. Lever het accupack en/of het apparaat in bij de hiervoor bestemde inzamelpunten.

Over afvoermogelijkheden voor afgedankte elektrisch gereedschappen / accupacks kunt u informatie opvragen bij uw gemeentereiniging.



Voer de verpakking af conform de milieuvorschriften.

Let op de aanduiding op de verschillende verpakkingsmaterialen en voer ze zo nodig gescheiden af. De verpakkingsmaterialen zijn voorzien van afkortingen (a) en cijfers (b) met de volgende betekenis:

- 1-7: kunststoffen,
- 20-22: papier en karton,
- 80-98: composietmaterialen



Mogelijkheden voor het afvoeren van het afgedankte product vindt u bij uw gemeente.

Voer smeermiddelen en reinigingsmiddelen op een milieuvriendelijke manier af. Neem de wettelijke voorschriften in acht.

- Gooi smeermiddelresten weg bij een plaats van verwijdering. Laat smeermiddelen niet in riolering of waterwegen terecht komen. Kom niet in de grond / grond. Besteed aandacht aan een geschikt oppervlak. Verwijderen volgens de officiële voorschriften.

- Voer vervuilde onderhoudsmaterialen en benodigdheden af op een daartoe aangewezen inzamelpunt.

## Garantie van Kompernaß Handels GmbH

Geachte klant,

U hebt op dit apparaat 3 jaar garantie vanaf de aankoopdatum. In geval van gebreken in dit product hebt u wettelijke rechten tegenover de verkoper van het product. Deze wettelijke rechten worden door onze hierna beschreven garantie niet beperkt.

### Garantievoorwaarden

De garantieperiode geldt vanaf de datum van aankoop. Bewaar de kassabon zorgvuldig. U hebt hem nodig als bewijs van aankoop.

Als er binnen drie jaar vanaf de aankoopdatum van dit product een materiaal- of fabricagefout optreedt, wordt - naar onze keuze - het product door ons kosteloos gerepareerd of vervangen of wordt de koopprijs terugbetaald. Voorwaarde voor deze garantie is dat het defecte apparaat en het aankoopbewijs (kassabon) binnen de termijn van drie jaar worden overlegd en dat kort wordt omschreven waaruit het gebrek bestaat en wanneer het is opgetreden.

Wanneer het defect door onze garantie wordt gedekt, krijgt u het gerepareerde product of een nieuw product retour. Met de reparatie of vervanging van het product begint er geen nieuwe garantieperiode.

## Garantieperiode en wettelijke aanspraken bij gebreken

De garantieperiode wordt door deze waarborg niet verlengd. Dat geldt ook voor vervangen en gerepareerde onderdelen. Eventueel al bij aankoop aanwezige schade en gebreken moeten meteen na het uitpakken worden gemeld. Voor reparaties na afloop van de garantieperiode worden kosten in rekening gebracht.

## Garantieomvang

Het apparaat is op basis van strenge kwaliteitsnormen met de grootst mogelijke zorg vervaardigd en voorafgaand aan de levering nauwkeurig gecontroleerd.

De garantie geldt voor materiaal- of fabricagefouten. Deze garantie geldt niet voor productonderdelen die onderhevig zijn aan normale slijtage en die daarom als slijtonderdelen worden beschouwd, of voor schade aan breekbare onderdelen zoals schakelaars, accu's of onderdelen die van glas zijn gemaakt.

Deze garantie vervalt wanneer het product is beschadigd, ondeskundig is gebruikt of is gerepareerd. Voor deskundig gebruik van het product moeten alle in de gebruiksaanwijzing beschreven aanwijzingen precies worden opgevolgd. Gebruiksdoeleinden en handelingen die in de gebruiksaanwijzing worden afgeraden of waarvoor wordt gewaarschuwd, moeten beslist worden vermeden.

Het product is uitsluitend bestemd voor privégebruik en niet voor bedrijfsmatige doeleinden. Bij verkeerd gebruik en ondeskundige behandeling, bij gebruik van geweld en bij reparaties die niet door ons erkend servicefiliaal zijn uitgevoerd, vervalt de garantie.

## Afhandeling bij een garantiekwestie

Voor een snelle afhandeling van uw aanvraag neemt u de volgende aanwijzingen in acht:

- Houd voor alle aanvragen de kassabon en het artikelnummer (bijv. IAN 12345) als aankoopbewijs bij de hand.
- Het artikelnummer vindt u op het typeplaatje van het product, op het product gegraveerd, op de titelpagina van de gebruiksaanwijzing (linksonder) of op de sticker op de achter- of onderkant van het product.
- Als er fouten in de werking of andere gebreken optreden, neemt u eerst contact op met de hierna genoemde serviceafdeling, **telefonisch of via e-mail**.
- Een als defect geregistreerd product kunt u dan zonder portokosten naar het aan u doorgegeven serviceadres sturen. Voeg het aankoopbewijs (kassabon) bij en vermeld waaruit het gebrek bestaat en wanneer het is opgetreden.



Op [www.lidl-service.com](http://www.lidl-service.com) kunt u deze en vele andere handleidingen, productvideo's en installatiesoftware downloaden.

Met deze QR-code gaat u direct naar de website van Lidl Service ([www.lidl-service.com](http://www.lidl-service.com)) en kunt u met het invoeren van het artikelnummer (IAN) 123456 de gebruiksaanwijzing openen.

## Service

### **WAARSCHUWING!**

- ▶ Laat uw apparaten door het servicepunt of een elektricien repareren, en uitsluitend met originele vervangingsonderdelen. Op die manier blijft de veiligheid van het apparaat gewaarborgd.
- ▶ Laat de stekker of het snoer altijd vervangen door de fabrikant van het apparaat of diens klantenservice. Op die manier blijft de veiligheid van het apparaat gewaarborgd.

#### **NL** Service Nederland

Tel.: 0900 0400223 (0,10 EUR/Min.)

E-Mail: [kompernass@lidl.nl](mailto:kompernass@lidl.nl)

#### **BE** Service België

Tel.: 070 270 171 (0,15 EUR/Min.)

E-Mail: [kompernass@lidl.be](mailto:kompernass@lidl.be)

IAN 315261

## Importeur

Let op: het volgende adres is geen serviceadres. Neem eerst contact op met het opgegeven serviceadres.

KOMPERNASS HANDELS GMBH

BURGSTRASSE 21

DE-44867 BOCHUM

DUITSLAND

[www.kompernass.com](http://www.kompernass.com)



## Vertaling van de oorspronkelijke conformiteitsverklaring

Wij, KOMPERNASS HANDELS GMBH, documentverantwoordelijke persoon: de heer Semi Uguzlu, BURGSTR. 21, DE - 44867 BOCHUM, DUITSLAND, verklaren hierbij dat dit product voldoet aan de volgende normen, normatieve documenten en EU-richtlijnen:

**Machinerichtlijn**  
**(2006 / 42 / EC)**

**Elektromagnetische compatibiliteit**  
**(2014 / 30 / EU)**

**RoHS-richtlijn**  
**(2011/65/EU)\***

\*De volledige verantwoordelijkheid voor het afgeven van deze conformiteitsverklaring ligt bij de fabrikant. Het hierboven beschreven object van de verklaring voldoet aan de voorschriften van de Richtlijn 2011/65/EU van het Europees Parlement en de Raad van 8 juni 2011 aangaande de beperking van het gebruik van bepaalde gevaarlijke stoffen in elektrische en elektronische apparaten.

**Outdoor-richtlijn**  
**(2005 / 88 / EC)**  
**(2000 / 14 / EC)**

**Geluidsniveau LWA:**

Gemeten: 104 dB (A)  
Gegarandeerd: 106 dB (A)

**Toegepaste geharmoniseerde normen:**

EN 60745-1:2009/A11:2010  
EN ISO 11680-1: 2011  
EN 55014-1:2017  
EN 55014-2:2015  
EN 60335-1:2012/A13:2017  
EN 60335-2-29: 2004/A2:2010  
EN 62233:2008  
EN 61000-3-2: 2014  
EN 61000-3-3:2013  
EN 50581:2012

**Type / apparaatbeschrijving:** Accu-telescopische takkenschaar PAHE 20-Li A1

**Productiejaar: 02-2019**

**Opdrachtnummer: IAN 315261**

Bochum, 30-01-2019



Semi Uguzlu

- Kwaliteitsmanager -

Technische wijzigingen vanwege verdere ontwikkeling voorbehouden.

## Vervangende accu bestellen

Wanneer u voor uw apparaat een vervangende accu wilt bestellen, kunt u dit eenvoudig op internet regelen, op [www.kompennass.com](http://www.kompennass.com), of telefonisch afhandelen.

Dit artikel kan vanwege de beperkte voorraad na korte tijd uitverkocht zijn.



### OPMERKING

- ▶ In sommige landen is het online bestellen van vervangingsonderdelen niet mogelijk. Neem in dat geval contact op met de servicehelpdesk.
- De actie is beperkt tot één accu per klant/apparaat, alsmede tot een looptijd van twee maanden na de actieperiode. Daarna kan de vervangende accu als vervangingsonderdeel tegen de normaal geldende voorwaarden worden besteld.

### Telefonische bestelling

- NL Service Nederland**  
Tel.: 0900 0400223 (0,10 EUR/Min.)  
E-Mail: [kompennass@lidl.nl](mailto:kompennass@lidl.nl)
- BE Service België**  
Tel.: 070 270 171 (0,15 EUR/Min.)  
E-Mail: [kompennass@lidl.be](mailto:kompennass@lidl.be)

Voor een snelle verwerking van uw bestelling dient u voor alle aanvragen het artikelnummer (bijv. IAN 315261) van het apparaat bij de hand te hebben. Het artikelnummer vindt u op het typeplaatje van het apparaat of op de titelpagina van deze gebruiksaanwijzing.

# Spis treści

<b>Wstęp</b> .....	<b>80</b>
Użytkowanie zgodne z przeznaczeniem .....	80
Wyposażenie .....	80
Zakres dostawy .....	80
Dane techniczne .....	81
<b>Ogólne wskazówki bezpieczeństwa dla elektronarzędzi</b> .....	<b>83</b>
1. Bezpieczeństwo na stanowisku pracy .....	83
2. Bezpieczeństwo elektryczne .....	83
3. Bezpieczeństwo osób .....	84
4. Użytkowanie i obsługa elektronarzędzia .....	84
5. Stosowanie i obsługa narzędzia akumulatorowego .....	85
6. Serwis .....	85
Szczegółowe wskazówki bezpieczeństwa dotyczące podkrzesywarki .....	85
Środki ostrożności przeciwko odbiciu narzędzia .....	86
Dalsze wskazówki bezpieczeństwa .....	87
Wskazówki bezpieczeństwa dla ładowarek .....	88
Oryginalne akcesoria i urządzenia dodatkowe .....	88
<b>Przed uruchomieniem</b> .....	<b>89</b>
Ładowanie akumulatora (patrz rys. A) .....	89
Wkładanie / wyjmowanie akumulatora z urządzenia .....	89
Sprawdzanie stanu naładowania akumulatora .....	89
Zamocowanie/montaż pasa do przenoszenia .....	89
Montaż łańcucha tnącego i prowadnicy .....	89
Napężanie i kontrola łańcucha tnącego .....	90
Smarowanie łańcucha .....	90
Ostrzenie łańcucha tnącego .....	90
<b>Uruchomienie</b> .....	<b>90</b>
Włączanie/wyłączanie .....	90
Kontrola automatycznego smarowania .....	90
Regulacja wysięgnika teleskopowego .....	91
Ustawianie kąta cięcia .....	91
Techniki piłowania .....	91
Bezpieczna praca .....	91
<b>Transport i przechowywanie</b> .....	<b>92</b>
<b>Czyszczenie i konserwacja</b> .....	<b>92</b>
<b>Wyszukiwanie usterek, podkrzesywarka</b> .....	<b>93</b>
<b>Terminy konserwacji podkrzesywarki</b> .....	<b>93</b>
Zamawianie części zamiennych .....	93
<b>Utylizacja</b> .....	<b>94</b>
<b>Gwarancja Kompernaß Handels GmbH</b> .....	<b>94</b>
<b>Serwis</b> .....	<b>95</b>
Importer .....	95
<b>Tłumaczenie oryginalnej deklaracji zgodności</b> .....	<b>96</b>
<b>Zamawianie dodatkowego akumulatora</b> .....	<b>97</b>

## **AKUMULATOROWA OKRZESY- WARKA PAHE 20-Li A1**





### **Wstęp**

Gratulujemy zakupu nowego urządzenia. Wybrany produkt charakteryzuje się wysoką jakością. Instrukcja obsługi stanowi część niniejszego produktu. Zawiera ona ważne informacje na temat bezpieczeństwa, użytkowania i utylizacji. Przed rozpoczęciem użytkowania produktu należy zapoznać się ze wszystkimi wskazówkami dotyczącymi obsługi i bezpieczeństwa. Produkt należy użytkować wyłącznie zgodnie z zamieszczonym tu opisem oraz w podanym zakresie zastosowań. W przypadku przekazania urządzenia osobie trzeciej należy dołączyć do niego również całą dokumentację.

### **Użytkowanie zgodne z przeznaczeniem**

Niniejsze urządzenie jest przeznaczone do obcinania gałęzi drzew. Nie jest przeznaczone do intensywnego cięcia, wycinki drzew i cięcia materiałów takich jak mur, tworzywa sztuczne lub żywność. Urządzenia należy używać zgodnie z opisem i w podanych zakresach zastosowania. Urządzenie nie nadaje się do zastosowań komercyjnych. Urządzenie jest przeznaczone do użytku przez osoby dorosłe. To urządzenie nie jest przeznaczone do użytku przez osoby (łącznie z dziećmi) o ograniczonych zdolnościach fizycznych, sensorycznych lub psychicznych lub nieposiadające doświadczenia i/lub potrzebnej wiedzy. Użytkowanie urządzenia podczas deszczu lub w wilgotnym otoczeniu jest zabronione. Unikaj używania piły do gałęzi w temperaturze otoczenia poniżej 10°C. Jakikolwiek inne użycie lub modyfikacje urządzenia uważane są za niezgodne z przeznaczeniem i niosą za sobą poważne niebezpieczeństwo wypadku. Producent nie ponosi żadnej odpowiedzialności za szkody powstałe w wyniku użycia urządzenia w sposób niezgodny z jego przeznaczeniem.

### **Wyposażenie**

- 1 Wysięgnik teleskopowy
- 2 Szybkozłaczce do wysięgnika teleskopowego
- 3 Uchwyt
- 4 Trzonek narzędzia
- 5 Blokada włączania
- 6 Włłącznik/wyłłącznik
- 7 Tylna rękojeść
- 8 Akumulator
- 9 Przycisk stanu naładowania akumulatora 
- 10 Wskaźnik LED stanu naładowania akumulatora 
- 11 Przycisk odblokowania akumulatora
- 12 Ucho do pasa do przenoszenia
- 13 Przycisk zwalniania dla kąta cięcia
- 14 Wziernik poziomu oleju
- 15 Ogranicznik
- 16 Prowadnica
- 17 łańcuch tnący
- 18 Osłona koła łańcuchowego
- 19 Pierścień naprężania łańcucha
- 20 Śruba mocująca
- 21 Pokrywa zbiornika oleju
- 22 Szyna prowadnicy
- 23 Szyna prowadząca
- 24 Koło łańcuchowe
- 25 Olejarka kropłowa
- 26 Szybka ładowarka
- 27 Czerwona dioda kontrolna ładowania 
- 28 Zielona dioda kontrolna ładowania 
- 29 Pas na ramię
- 30 Osłona prowadnicy
- 31 Ekologiczny olej do łańcucha tnącego
- 32 Narzędzie montażowe
- 33 Uchwyt montażowy do narzędzia montażowego

### **Zakres dostawy**

- 1 akumulatorowa okrzesywarka PAHE 20-Li A1
- 1 szybka ładowarka do akumulatorów PLG 20 A2
- 1 akumulator PAP 20 A3
- 1 pas na ramię
- 1 osłona prowadnicy
- 1 prowadnica
- 1 łańcuch tnący

100 ml ekologicznego oleju do łańcucha tnącego  
 1 narzędzie montażowe  
 1 instrukcja obsługi

## Dane techniczne

### Akumulatorowa podkrzesywarka:

#### PAHE 20-Li A1

Napięcie znamionowe: 20 V  $\equiv$  (prąd stały)

Maks. prędkość  
 obrotowa: 2500 min<sup>-1</sup>

Prędkość przesuwu  
 łańcucha tnącego: maks. 5 m/s

Masa (bez akumulatora,  
 narzędzie tnące  
 i pas do noszenia): ok. 2,6 kg

Pojemność zbiornika  
 oleju: 65 cm<sup>3</sup>

Długość cięcia: ok. 200 mm

Prowadnica: 8" Oregon 080NDEA318

łańcuch tnący piły: Oregon 91P033X

### Do pracy z narzędziem używać tylko następującego akumulatora:

#### PAP 20 A3

Typ: LITOWO-JONOWY

Napięcie znamionowe: 20 V  $\equiv$  (prąd stały)

Pojemność: 4000 mAh / 80 Wh

Ogniwa: 10

### Do ładowania akumulatora narzędzia stosować tylko następującą szybką ładowarkę:

#### PLG 20 A2

#### Wejście:

Napięcie znamionowe: 230 - 240 V  $\sim$ , 50 Hz  
 (prąd przemienny)

Znamionowy  
 pobór mocy: 85 W

Bezpiecznik  
 (wewnętrzny): 3,15 A 

#### Wyjście:

Napięcie znamionowe: 21,5 V  $\equiv$  (prąd stały)

Prąd znamionowy: 3,5 A

Czas ładowania: ok. 80 min

Klasa ochrony: II /  (podwójna izolacja)

## Wielkość emisji hałasu:

Wartość pomiaru hałasu ustalona zgodnie z normą EN ISO 22868. Skorygowany charakterystyką częstotliwościową A poziom hałasu w miejscu użytkownika wynosi typowo:

Poziom ciśnienia akustycznego:  $L_{pA} = 88$  dB (A)

Niepewność pomiaru:  $K_{pA} = 3$  dB

Poziom mocy akustycznej:  $L_{WA} = 106$  dB (A)

Niepewność pomiaru:  $K_{WA} = 3$  dB



## Nosić ochronniki słuchu!

Wartości łączne drgań (dla każdej rękojeści) określone zgodnie z normą EN ISO 22867:

Drgania:  $< 2,5$  m/s<sup>2</sup>

Niepewność pomiarów  $K = 1,5$  m/s<sup>2</sup>

## OSTRZEŻENIE!

- Poziom ciśnienia akustycznego musi być w zależności od zastosowania i rodzaju wykonywanych czynności obniżony w takim stopniu, aby nie miało to negatywnego wpływu na zdrowie operatora. Poziom ciśnienia akustycznego w miejscu pracy może przekraczać 80 dB (A). W takim przypadku wymagane jest zastosowanie przez operatora odpowiednich środków chroniących przed hałasem (np. noszenie ochronników słuchu).
- Zmniejsz ryzyko związane z narażeniem na drgania, np. ryzyko wystąpienia choroby białych palców, robiąc sobie częste przerwy w pracy, w czasie których możesz np. rozetrzeć dłonie!

## WSKAZÓWKA

- Poziom drgań podany w tych instrukcjach został zmierzony znormalizowaną metodą pomiarową i może być użyty do porównywania urządzeń. Podana wartość emisji drgań może posłużyć także do wstępnej oceny stopnia narażenia.

**⚠️ OSTRZEŻENIE!**

► Poziom drgań będzie zmieniał się w zależności od rodzaju zastosowania elektronarzędzia i w niektórych przypadkach może przekraczać wartość podaną w niniejszych instrukcjach. Narażenie na drgania mogłoby zostać nieprawidłowo ocenione, gdyby elektronarzędzie było regularnie wykorzystywane w taki sposób. Należy starać się, aby obciążenie drganiami było jak najmniejsze. Przykładowe środki mające na celu zmniejszenie narażenia na drgania to noszenie rękawic w trakcie korzystania z narzędzia i ograniczenie czasu pracy. Należy przy tym uwzględnić wszystkie części cyklu pracy (na przykład czas, przez jaki elektronarzędzie pozostaje wyłączone, oraz takie, w których jest ono wprawdzie włączone, ale nie pracuje pod obciążeniem).

**Objaśnienia do naklejek informacyjnych, znajdujących się na urządzeniu:**



Przed uruchomieniem przeczytać instrukcję obsługi i wskazówki bezpieczeństwa!



Nosić rękawice ochronne!



Nosić obuwie ochronne!



Nosić ochronniki słuchu!



Nosić kask ochronny!



Nosić okulary ochronne!



Znajdujące się w pobliżu osoby trzymać z dala od urządzenia!



Zabronione! Nie używaj pilarki jedną ręką!



Z piły tańczuchowej korzystaj zawsze tylko oburącz!



Uważać na możliwość odbicia narzędzia!  
Unikaj dotykania wierzchołkiem prowadnicy!



Chronic urządzenie przed deszczem i wilgocią!



Zagrożenie dla życia na skutek porażenia prądem! Trzymać się co najmniej 10 m od napowietrznych linii energetycznych.



Uwaga! Spadające przedmioty. Szczególnie podczas cięcia ponad głową.



Uważać na wyrzucane przedmioty!



Uwaga! Niebezpieczeństwo zranienia przez obracające się noże.



Informacja o poziomie mocy akustycznej LWA w dB.



Przed rozpoczęciem prac konserwacyjnych wyłączyć urządzenie i wyjąć akumulator!



Jedno napełnienie zbiornika wystarcza na ok. 15 minut pracy w trybie ciągłym.



Kierunek biegu łańcucha tnącego piły!



Pokrywa zbiornika oleju

MIN / MAX

Wskaźnik poziomu minimalnego / maksymalnego zbiornika oleju.



Dokręcanie!



Rozwiązać!



Kierunek strzałki oznacza wybraną pozycję.



Naciśnij w kierunku strzałki.



## Ogólne wskazówki bezpieczeństwa dla elektronarzędzi



### ⚠️ OSTRZEŻENIE!

- ▶ Przeczytaj wszystkie wskazówki bezpieczeństwa oraz instrukcje. Nieprzestrzeganie poniższych wskazówek bezpieczeństwa oraz instrukcji może być przyczyną porażenia prądem elektrycznym, pożaru i/lub ciężkich obrażeń ciała.

### WSKAZÓWKA

- ▶ Przepisy krajowe mogą ograniczyć możliwość korzystania z tego urządzenia.

**Wszystkie wskazówki bezpieczeństwa oraz instrukcje należy zachować do późniejszego wykorzystania.**

Użyte we wskazówkach bezpieczeństwa pojęcie „elektonarzędzie” dotyczy narzędzi elektrycznych zasilanych z sieci (przez kabel sieciowy) oraz narzędzi elektrycznych zasilanych akumulatorami (bez kabla sieciowego).

### 1. Bezpieczeństwo na stanowisku pracy

- Stanowisko pracy należy utrzymywać w czystości i dbać o jego dobre oświetlenie. Nieporządek i niedostateczne oświetlenie mogą być przyczyną wypadków.
- Nigdy nie używaj elektronarzędzia w otoczeniu zagrożonym wybuchem, w którym znajdują się łatwopalne ciecze, gazy lub pyły. Elektronarzędzia wytwarzają iskry, które mogą spowodować zapłon pyłu lub oparów.
- W czasie użytkowania elektronarzędzia zwróć uwagę na to, aby w pobliżu nie przebywały dzieci ani żadne inne osoby. W przypadku odwrócenia uwagi od pracy możesz stracić kontrolę nad urządzeniem.

### 2. Bezpieczeństwo elektryczne

- Wtyk przyłączeniowy elektronarzędzia musi pasować do gniazda zasilania. Dokonywanie zmian we wtyku jest zabronione. Nigdy nie używaj adapterów wtyków w połączeniu z elektronarzędziami mającymi uziemienie. Oryginalne wtyki oraz pasujące gniazda wtykowe zmniejszają ryzyko porażenia prądem elektrycznym.
- Unikaj kontaktu z uziemionymi powierzchniami, takimi jak rury, grzejniki, kuchenki lub lodówki. Zetknięcie się z uziemionym przedmiotem zwiększa ryzyko porażenia prądem elektrycznym.
- Nigdy nie narażaj elektronarzędzia na działanie deszczu lub wilgoci. Przedostanie się wody do wnętrza elektronarzędzia zwiększa ryzyko porażenia prądem elektrycznym.
- Nigdy nie chwytaj za kabel, np. w celu przeniesienia bądź zawieszenia elektronarzędzia lub wyciągnięcia wtyku z gniazda zasilania. Chroń kabel przed źródłami gorąca, olejem, ostrymi krawędziami lub poruszającymi się częściami urządzenia. Uszkodzone lub poskręcane kable zwiększają ryzyko porażenia prądem elektrycznym.
- Podczas pracy z elektronarzędziem na zewnątrz stosuj wyłącznie przedłużacze, które są dopuszczone również do użytku na zewnątrz pomieszczeń. Stosowanie przedłużacza przystosowanego do pracy na zewnątrz pomieszczeń zmniejsza ryzyko porażenia prądem elektrycznym.
- Jeśli nie da się uniknąć pracy z elektronarzędziem w wilgotnym otoczeniu, zastosuj wyłącznik różnicowo-prądowy. Zastosowanie wyłącznika różnicowo-prądowego zmniejsza ryzyko porażenia prądem elektrycznym.

### 3. Bezpieczeństwo osób

- a) Należy zawsze zachowywać ostrożność i uważać na to, co się robi. Praca z elektronarzędziem wymaga także zachowania zasad zdrowego rozsądku. Nie korzystać z elektronarzędzia w przypadku choroby, przemęczenia, bycia pod wpływem narkotyków, alkoholu lub leków. Nawet chwila nieuwagi podczas korzystania z elektronarzędzia może spowodować poważne obrażenia ciała.
- b) W czasie pracy noś środki ochrony indywidualnej i obowiązkowo okulary ochronne. Noszenie środków ochrony indywidualnej, np. maski przeciwpyłowej, antypoślizgowego obuwia roboczego, kasku lub ochronników słuchu - w zależności od rodzaju zastosowania elektronarzędzia - zmniejsza ryzyko odniesienia obrażeń.
- c) Unikaj sytuacji prowadzących do przypadkowego uruchomienia urządzenia. Przed podłączeniem do zasilania sieciowego i / lub akumulatora, przed chwyceniem lub przeniesieniem urządzenia upewnij się, czy elektronarzędzie jest wyłączone. Trzymanie palca na wyłączniku w trakcie przenoszenia elektronarzędzia lub podłączenie elektronarzędzia do zasilania z wciśniętym już wyłącznikiem może doprowadzić do wypadku.
- d) Przed włączeniem elektronarzędzia usuń wszystkie przyrządy regulacyjne lub klucze. Narzędzie lub klucz pozostawiony w obracającej się części urządzenia może spowodować obrażenia ciała.
- e) Unikaj nienaturalnej postawy ciała. Zadbaj o utrzymanie stabilnej postawy i przez cały czas utrzymuj równowagę. Pozwoli to na lepszą kontrolę elektronarzędzia w przypadku nieoczekiwanych sytuacji.
- f) Noś odpowiednią odzież. Nie nosić luźnych ubrań ani biżuterii. Włosy, odzież i rękawice trzymaj z dala od ruchomych części urządzenia. Ruchome części urządzenia mogą pochwytać luźną, odstającą odzież, biżuterię lub długie włosy.

- g) Jeżeli możliwe jest podłączenie odciągu i zbiornika pyłu, upewnij się, że są one podłączone i używane w sposób prawidłowy. Zastosowanie odciągu pyłowego może zmniejszyć zagrożenia związane z zapyleniem.

### 4. Użytkowanie i obsługa elektronarzędzia

- a) Nie przeciążaj urządzenia. Elektronarzędzia używać tylko do ściśle określonego zakresu zastosowania. Z odpowiednim elektronarzędziem pracuje się lepiej i bezpieczniej w podanym zakresie mocy.
- b) Nie używaj elektronarzędzia z uszkodzonym wyłącznikiem. Elektronarzędzie, którego nie można włączyć ani wyłączyć, stanowi zagrożenie i musi zostać niezwłocznie przekazane do naprawy.
- c) Przed dokonaniem ustawień urządzenia, zmianą akcesoriów lub odłożeniem urządzenia na bok wyciągnij wtyk z gniazda zasilania i/lub wyjmij akumulator. Uniemożliwi to przypadkowe uruchomienie elektronarzędzia.
- d) Nieużywane elektronarzędzia przechowuj w miejscu niedostępnym dla dzieci. Nie pozwalaj na używanie urządzenia przez osoby, które nie wiedzą, jak się z nim obchodzić lub nie przeczytały niniejszych instrukcji. Elektronarzędzia w rękach osób niedoświadczonych mogą być niebezpieczne.
- e) Elektronarzędzia wymagają starannej pielęgnacji. Sprawdź, czy ruchome elementy działają prawidłowo i nie blokują się, czy żaden z elementów nie pękł lub nie jest uszkodzony w stopniu uniemożliwiającym prawidłowe działanie elektronarzędzia. Przed użyciem urządzenia zleć naprawę uszkodzonych części. Przyczyną wielu wypadków z elektronarzędziami jest ich niewłaściwa konserwacja.
- f) Dbaj o to, aby narzędzia skrawające były ostre i czyste. Zadbane narzędzia skrawające z ostrymi ostrzami rzadziej się blokują i pozwalają się lepiej prowadzić.



- g) Korzystaj z elektronarzędzia, akcesoriów, narzędzi roboczych itd. zgodnie z tymi instrukcjami. Uwzględnij przy tym warunki pracy oraz specyfikę wykonywanej czynności. Używanie elektronarzędzi do celów innych, niż przewiduje to ich przeznaczenie, może doprowadzić do niebezpiecznych sytuacji.

## 5. Stosowanie i obsługa narzędzia akumulatorowego

- a) Akumulatory ładuj wyłącznie za pomocą ładowarek zalecanych przez producenta. Używanie ładowarki do ładowania akumulatorów innych niż te, do których jest ona przewidziana, stwarza zagrożenie pożarowe.
- b) Stosuj zawsze akumulatory przewidziane dla określonego elektronarzędzia. Używanie innych akumulatorów może doprowadzić do obrażeń i niebezpieczeństwa pożaru.
- c) Nieużywany akumulator przechowuj z dala od spinaczy biurowych, monet, kluczy, gwoździ, śrub lub innych drobnych metalowych przedmiotów, które mogłyby powodować zwarcie styków. Zwarcie między stykami akumulatora może spowodować oparzenia lub pożar.
- d) Przy nieprawidłowym użytkowaniu z akumulatora może wydostać się ciecz. Unikaj kontaktu z tą cieczą. W razie przypadkowego kontaktu zmyj wodą. W przypadku przedostania się cieczy do oczu skorzystaj dodatkowo z pomocy lekarza. Wydostająca się z akumulatora ciecz może powodować podrażnienia skóry lub poparzenia.



**PRZESTROGA! NIEBEZPIECZEŃSTWO WYBUCHU! Nigdy nie ładować baterii jednorazowych.**



**Chroń akumulator przed wysoką temperaturą, np. przed dłuższym działaniem promieni słonecznych, ognia, wody i wilgoci.**

Niebezpieczeństwo eksplozji.



## 6. Serwis

- a) Naprawę urządzenia zlecaj tylko wykwalifikowanemu specjalście i stosuj do tego oryginalne części zamienne. Dzięki temu zapewnione jest bezpieczeństwo użytkowania elektronarzędzia.

## Szczegółowe wskazówki bezpieczeństwa dotyczące podkrzesywarki

- Zawsze nosić kask ochronny, ochronniki słuchu i rękawice ochronne. Nosić okulary ochronne, by do oczu nie dostały się krople oleju czy trociny. Nosić maskę przeciwpyłową.
- Nigdy nie używać urządzenia stojąc na drabinie.
- Podczas używania urządzenia nie wychylać się nadmiernie do przodu. Zawsze dbać o utrzymanie stabilnej postawy i przez cały czas utrzymywać równowagę. Podczas pracy używać dołączonego pasa do przenoszenia, by równomiernie rozłożyć ciężar na ciele.
- Nosić wytrzymałe, przeciwpoślizgowe buty z cholewą.
- Nie używać urządzenia podczas deszczu ani przy dużej wilgotności.
- Nie używać urządzenia w pobliżu przewodów pod napięciem. Utrzymywać odstęp co najmniej 10 metrów od napowietrznych linii energetycznych.
- Nie stawać pod gałęziami, które mają zostać obcięte, by uniknąć obrażeń na skutek ich upadku. Uważać na odskakujące gałęzie, by uniknąć obrażeń. Pracować pod kątem ok. 60°.
- Należy pamiętać, że może dojść do odbicia narzędzia.
- Należy obserwować nie tylko obcinane gałęzie, ale także spadający materiał, by uniknąć potknięcia.
- Po 30 minutach pracy konieczna jest przerwa na co najmniej jedną godzinę.
- Zawsze nosić odpowiednie rękawice ochronne.
- Na czas przechowywania i transportu założyć osłonę na szynę prowadzącą i łańcuch tnący.

- Nie używać urządzenia w otoczeniu grożącym wybuchem, jak np. w pobliżu łatwopalnych cieczy, gazów lub oparów. Wytwarzane przez urządzenie iskry mogłyby spowodować zapłon tych oparów lub gazów.
- Gniazdo zasilające musi być odpowiednie do wtyku. Nigdy nie przerabiać wtyku, by nie spowodować porażenia prądem elektrycznym.
- Nie wyjmować wtyku z gniazda ciągnąc za przewód, ale zawsze chwycić za wtyk. Nie używać przewodu sieciowego do przeciągania lub transportowania urządzenia. Nie dopuścić do kontaktu przewodu sieciowego z wysoką temperaturą, olejami, ostrymi krawędziami i ruchomymi częściami.
- Po zakończeniu pracy lub podczas czyszczenia i konserwacji wyjąć akumulator z urządzenia.
- Należy unikać niezamierzonego uruchomienia urządzenia.
- Urządzenia z uszkodzonym wyłącznikiem należy natychmiast naprawić, by nie dopuścić do szkód i obrażeń.
- Urządzenie należy przechowywać poza zasięgiem dzieci. Tym urządzeniem mogą się posługiwać tylko osoby zaznajomione z instrukcją obsługi i z samym urządzeniem.
- Starannie konserwować elektronarzędzia. Sprawdź, czy ruchome elementy działają prawidłowo i nie blokują się, czy żaden z elementów nie pękł lub nie jest uszkodzony w stopniu uniemożliwiającym prawidłowe działanie elektronarzędzia. Przed użyciem urządzenia zleć naprawę uszkodzonych części. Przyczyną wielu wypadków z elektronarzędziami jest ich niewłaściwa konserwacja.
- Dbać o to, aby narzędzia skrawające były ostre i czyste. Zadbane narzędzia skrawające z ostrymi ostrzami rzadziej się blokują i pozwalają się lepiej prowadzić.
- Konserwację urządzenia zlecać specjalistom. Stosować wyłącznie oryginalne części zamienne, zalecane przez producenta.

## Środki ostrożności przeciwko odbiciu narzędzia

### ⚠ UWAGA ODBICIE!

- ▶ Podczas pracy należy wystrzegać się odbicia urządzenia. Istnieje niebezpieczeństwo zranienia. Należy unikać odbić, zachowując ostrożność i stosując właściwą technikę piłowania.
- Dotknięcie czubkiem szyny może w niektórych przypadkach spowodować nieoczekiwany, gwałtowny ruch do tyłu, w trakcie którego szyna prowadząca 23 jest odbijana do góry i w kierunku operatora (patrz rys. A).

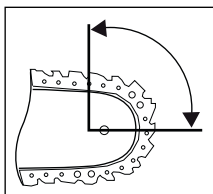

Rys. A

- Do odbicia może dojść wtedy, gdy czubek szyny prowadzącej 23 dotknie przedmiotu lub gdy drewno się wygnie i łańcuch tnący 17 zostanie zakleszczony w drewnie (patrz rys. B).

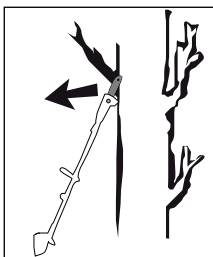

Rys. B

- Zakleszczenie łańcucha tnącego 17 na górnej krawędzi szyny prowadzącej 23 może spowodować silne odbicie szyny w kierunku operatora.
- Każda z tych reakcji może spowodować utratę kontroli nad piłą i ewentualne obrażenia. Nie należy zdawać się wyłącznie na wbudowane w piłę łańcuchową urządzenia zabezpieczające. Użytkownik piły łańcuchowej powinien stosować różne środki ostrożności, by uniknąć

obrażeń i wypadków. Odbicie jest skutkiem nieodpowiedniego lub wadliwego użytkowania elektronarzędzia. Można mu zapobiec za pomocą odpowiednich środków bezpieczeństwa, jak opisano poniżej:

- **Piłę należy mocno trzymać oburącz, przy czym kciuki i palce powinny obejmować uchwyty piły łańcuchowej. Ciało i ręce należy utrzymywać w takiej pozycji, by móc odeprzeć siłę odbicia.** Gdy zastosowano odpowiednie środki, operator jest w stanie opanować siłę odbicia. Nigdy nie wypuszczać piły łańcuchowej z rąk.
- **Unikaj nieprawidłowej postawy.** Unikaj się w ten sposób niezamierzonego dotknięcia wierzchołka szyny, a jednocześnie zapewnia to lepszą kontrolę nad piłą w nieoczekiwanych sytuacjach.
- **Zawsze stosować zalecane przez producenta szyny zamiennie i łańcuchy tnące.** Niewłaściwe szyny zamiennie i łańcuchy tnące mogą spowodować zerwanie łańcucha i/lub odbicie.
- **Należy stosować się do zaleceń producenta na temat ostrzenia i konserwacji łańcucha tnącego.** Zbyt niskie ograniczniki głębokości zwiększają skłonność do powstawania odbić.
- **Nie należy piłować wierzchołkiem prowadnicy.** Istnieje niebezpieczeństwo odbicia.
- **Należy dopilnować, by na podłożu nie było żadnych przedmiotów, o które można by się potknąć.**

## **Dalsze wskazówki bezpieczeństwa**

### **⚠ PRZESTROGA! NIEBEZPIECZEŃSTWO OBRAŹEŃ!**

- ▶ Podczas pracy nigdy nie chwycić urządzenia powyżej uchwytu **3**, by uniknąć obrażeń!
- Podczas pracy w promieniu 15 metrów nie mogą przebywać inne osoby ani zwierzęta. Użytkownik jest odpowiedzialny za osoby trzecie w strefie pracy.
- Utrzymywać urządzenie, narzędzia tnące i osłonę prowadnicy łańcucha w dobrym stanie, by uniknąć obrażeń.

- Przed każdym użyciem należy sprawdzić urządzenie pod kątem obecności zużytych, poluzowanych lub zdeformowanych części. Dzięki temu zapewnione jest bezpieczeństwo użytkownika urządzenia.
- Należy zapewnić nadzór nad dziećmi, aby nie bawiły się urządzeniem.
- Urządzeniem należy się posługiwać dopiero po zaznajomieniu się z nim.
- Nigdy nie pracować z uszkodzonym, niekompletnym lub zmodyfikowanym bez zgody producenta urządzeniem. Nigdy nie pracować, gdy urządzenie zabezpieczające są uszkodzone. Nie używać urządzenia, gdy włącznik/wyłącznik jest uszkodzony. Przed użyciem sprawdzić stan bezpieczeństwa urządzenia, w szczególności prowadnicę i łańcuch tnący. Jeżeli urządzenie upadło, sprawdzić, czy nie ma poważnych uszkodzeń.
- Nigdy nie uruchamiać urządzenia, jeśli prowadnica, piła łańcuchowa i osłona koła łańcuchowego nie są poprawnie zamontowane.
- Podczas uruchamiania i pracy dopilnować, by urządzenie nie stykało się z podłożem, kamieniami, drutem i innymi ciałami obcymi. Przed odstawieniem urządzenia należy je wyłączyć.
- Urządzenie jest przeznaczone do pracy oburącz. Nigdy nie pracować z użyciem jednej ręki.
- Trzymać urządzenie tylko za izolowane uchwyty, ponieważ łańcuch tnący może trafić na ukryte przewody pod napięciem. Kontakt łańcucha tnącego z przewodem przewodzącym prąd może spowodować pojawienie się napięcia również w metalowych elementach urządzenia i spowodować porażenie prądem.
- Podczas zmiany miejsca pracy należy uważać na to, aby urządzenie było wyłączone, a palec nie dotykał włącznika/wyłącznika. Urządzenie przenosić z łańcuchem tnącym i prowadnicą skierowaną do tyłu. Na czas transportu zakładać osłonę prowadnicy.
- Przy każdym cięciu zakładać zderzak oporowy zębaty **15** i dopiero wtedy rozpoczynać piłowanie.

- Zachować szczególną ostrożność podczas cięcia małych krzewów i gałęzi. Cienkie gałęzie mogą zaplątać się w pile oraz odbić w kierunku operatora, powodując ewentualną utratę równowagi.
- Nie ciąć drewna leżącego na ziemi ani nie próbować wycinać korzeni wystających z ziemi. Należy bezwzględnie unikać zagłębiania tańcucha tnącego w glebie, gdyż w przeciwnym razie piła natychmiast się stępi.
- Podczas piłowania naprężonej gałęzi należy uważać na możliwe odbicie po uwolnieniu naprężenia. Istnieje niebezpieczeństwo zranienia.
- W przypadku przekoszenia lub zablokowania narzędzia tnącego w gałęziach nie wolno próbować siłą uwolnić tego urządzenia. Natychmiast wyłączyć urządzenie i ponownie włączyć dopiero po uwolnieniu urządzenia. Niebezpieczeństwo odniesienia obrażeń!
- Zaleca się udział w kursie na temat obsługi, konserwacji i korzystania z piły do gałęzi oraz udzielania pierwszej pomocy. Gdy urządzenie nie jest używane przez długi czas i w celu poćwiczenia, należy przed rozpoczęciem prac wykonać kilka prostych cięć w bezpiecznie podpartym drewnie, aby ponownie zaznajomić się z urządzeniem.

### **Wskazówki bezpieczeństwa dla ładowarek**

- To urządzenie może być używane przez dzieci od 8. roku życia oraz przez osoby o zmniejszonych zdolnościach fizycznych, sensorycznych lub umysłowych lub też osoby nieposiadające odpowiedniego doświadczenia i/lub wiedzy, wyłącznie pod nadzorem lub po przeszkoleniu w zakresie bezpiecznego użytkowania urządzenia oraz potencjalnych zagrożeń. Dzieciom nie wolno bawić się urządzeniem.

- Dzieciom bez opieki osób dorosłych nie wolno czyścić ani konserwować urządzenia.



Ładowarka nadaje się tylko do użytku w pomieszczeniach zamkniętych.

- W przypadku uszkodzenia kabla zasilającego należy zlecić jego wymianę producentowi, w punkcie serwisowym lub osobie posiadającej odpowiednie kwalifikacje. Dzięki temu unikniemy poważnych zagrożeń.

### **⚠ RYZYKA RESZTKOWE!**

- Nawet jeśli używa się tego elektronarzędzia prawidłowo, zawsze pozostają ryzyka resztkowe. Poniższe zagrożenia mogą powstać w związku z konstrukcją i wykonaniem tego elektronarzędzia:
  - a) rany cięte
  - b) uszkodzenia słuchu, jeśli nie nosi się odpowiedniej ochrony słuchu.
  - c) szkody zdrowotne wynikające z drgań dłoń/ramię, jeśli urządzenie jest używane przez dłuższy czas, albo też nie jest odpowiednio prowadzone lub konserwowane.

### **⚠ OSTRZEŻENIE!**

- Nie używać urządzenia z uszkodzonym kablem, kablem sieciowym lub wtyczką. Uszkodzone kable sieciowe mogą stanowić śmiertelne niebezpieczeństwo w czasie użytkowania.



### **Oryginalne akcesoria i urządzenia dodatkowe**

- Korzystać wyłącznie z osprzętu i przyrządów dodatkowych, które zostały wymienione w instrukcji obsługi. Korzystanie z narzędzi lub akcesoriów innych, niż podano w instrukcji obsługi, może doprowadzić do obrażeń.





## Przed uruchomieniem

### Ładowanie akumulatora (patrz rys. A)

#### **⚠ PRZESTROGA!**

- ▶ Zawsze wyjmij wtyk przewodu sieciowego, przed wyjęciem akumulatora **8** z szybkiej ładowarki **25** lub przed włożeniem go do niej.
- Ładuj akumulator **8** tylko wtedy, gdy temperatura nie spada poniżej 10°C lub nie wzrasta powyżej 40°C.
- ◆ Włóż akumulator **8** do szybkiej ładowarki **25**.
- ◆ Włóż wtyk sieciowy do gniazda zasilania. Dioda kontrolna **27**  świeci się w kolorze czerwonym.
- ◆ Zielona dioda kontrolna LED **23**   sygnalizuje zakończenie ładowania i gotowość akumulatora **8** do użytku.

#### **⚠ UWAGA!**

- ◆ Jeśli czerwona dioda LED **27**  zacznie migać, akumulator **8** się przegrzał i nie można go naładować.
- ◆ Jeśli czerwona i zielona dioda kontrolna LED **27**  **23**   migają razem, wtedy akumulator **8** jest uszkodzony.
- ◆ Wsuń akumulator **8** do urządzenia.

### Wkładanie / wyjmowanie akumulatora z urządzenia



#### Wkładanie akumulatora:

- ◆ Akumulator **8** musi się prawidłowo zablokować w tylnej rękojeści **7**.

#### Wyjmowanie akumulatora:

- ◆ Naciśnij przycisk odblokowania **11** i wyjmij akumulator **8**.

### Sprawdzanie stanu naładowania akumulatora

- ◆ W celu sprawdzenia stanu naładowania akumulatora naciśnij przycisk stanu naładowania akumulatora **9** . Stan lub pozostały poziom naładowania zostaje wyświetlony na wskaźniku LED stanu naładowania akumulatora **10**  w następujący sposób:

- ◆ CZERWONY / POMARAŃCZOWY / ZIELO-  
NY = maksymalne naładowanie / moc  
CZERWONY / POMARAŃCZOWY = średnie  
naładowanie / moc  
CZERWONY = słabe naładowanie - nałado-  
wać akumulator

### Zamocowanie/montaż pasa do przenoszenia

- ◆ Zaczep pas do przenoszenia **24** za oczko **12**.
- ◆ Dopasuj pas do przenoszenia **29** do swoje-  
go wzrostu w taki sposób, by oczko **12** przy  
zawieszonym urządzeniu znajdowało się na  
wysokości bioder.
- ◆ Dodatkowo możesz regulować wysokość oczka  
**12** na trzonku narzędzia **4** po poluzowaniu  
śruby.

### Montaż łańcucha tnącego i prowad- nicy

#### **⚠ OSTRZEŻENIE!**

- ▶ Nosić rękawice ochronne! Niebezpieczeń-  
stwo zranienia przez ostre zęby tnące!
- ▶ Osłona koła łańcuchowego **18** wraz z  
pierścieniem naprężania łańcucha **19** i śrubą  
mocującą **20** nie jest fabrycznie zamontowa-  
na na urządzeniu.
- ▶ Obracanie miecza **16** nie jest przewidziane  
przez producenta.
- ▶ Podczas każdego montażu należy przestrze-  
gać wskazania kierunku biegu łańcucha  
 na mieczu **16**.

- ◆ Włóż łańcuch tnący **17** na mieczu **16**.  
Uważaj na kierunek biegu  łańcucha  
tnącego piły **17**.
- ◆ Załóż miecz **16** napisem do góry i załóż łań-  
cuch tnący **17** wokół koła łańcuchowego **24**.  
Przy tym prowadnica **23** znajduje się nad pro-  
wadzeniem miecza **22**.
- ◆ Założyć osłonę koła łańcuchowego **18**.
- ◆ Dokręć lekko śrubę mocującą **20**.
- ◆ Teraz należy naprężyć łańcuch tnący **17** (patrz  
rozd. Naprężanie i kontrola łańcucha tnącego).
- ◆ Następnie dokręć mocno śrubę mocującą **20**.

## Naprężanie i kontrola łańcucha tnącego

### **⚠️ OSTRZEŻENIE!**

- ▶ Nosić rękawice ochronne! Niebezpieczeństwo zranienia przez ostre zęby tnące!
- ◆ Poluzuj śrubę mocującą **20**.
- ◆ Obróć pierścień naprężenia łańcucha **19** w prawo, by zwiększyć naprężenie.
- ◆ łańcuch tnący **17** musi przylegać do dolnej strony prowadnicy.  
Sprawdź, czy łańcuch tnący **17** da się przeciągnąć ręcznie przez prowadnicę **16**.
- ◆ Następnie dokręć mocno śrubę mocującą **20**.

### **WSKAZÓWKA**

- ▶ Nowy łańcuch tnący **17** wydłuża się i trzeba go dość często naprężyć.

## Smarowanie łańcucha

- ◆ Zdejmik pokrywkę zbiornika oleju **21**.
- ◆ Napełnij zbiornik oleju ok. 65 ml ekologicznego oleju do łańcuchów **31**.

### **⚠️ OSTRZEŻENIE!**

- ▶ Nigdy nie pracować bez smarowania łańcucha tnącego!  
W przypadku pracującego na sucho łańcucha tnącego **17** całe narzędzie tnące zostanie w krótkim czasie nieodwracalnie zniszczone. Przed rozpoczęciem pracy zawsze sprawdzić smarowanie łańcucha i poziom oleju **14** w zbiorniku.

### **WSKAZÓWKA**

- ▶ Używać wyłącznie oleju do pól łańcuchowych. Preferowane są oleje biodegradowalne. Nie stosować zużytych olejów, olejów silnikowych itp.
- ▶ W trakcie pracy należy kontrolować, czy automatyczne smarowanie łańcucha tnącego działa poprawnie. Przed pracą i w trakcie pracy kontrolować działanie smarowania łańcucha tnącego.

## Ostrzenie łańcucha tnącego

### **WSKAZÓWKA**

- ▶ W zestawie do ostrzenia, np. firmy Oregon, można znaleźć szczegółowe informacje na temat przebiegu ostrzenia.
- ▶ Alternatywnie, można wykorzystać elektryczny przyrząd do ostrzenia łańcuchów tnących. Postępować zgodnie z zaleceniami producenta.
- ▶ W przypadku wątpliwości związanych z wykonaniem pracy należy wymienić łańcuch tnący **17**.

## Uruchomienie

### **WSKAZÓWKA**

- ▶ Przestrzegać przepisów w sprawie ochrony przed hałasem oraz przepisów lokalnych. Używanie urządzenia może ograniczone lub zabronione w określone dni (np. niedziele i święta), w określonych godzinach (południe, cisza nocna) lub na określonym terenie (np. w kurortach, klinikach itp.).

## Włączanie/wyłączenie

### **Włączanie:**

- ◆ Naciśnij blokadę włączenia **5** i trzymając ją wciśniętą, naciśnij włącznik/wyłącznik **6**.
- ◆ Po rozruchu można zwolnić blokadę włączenia **5**.

### **Wyłączanie:**

- ◆ Zwolnij włącznik/wyłącznik **6**.

## Kontrola automatycznego smarowania

Przed rozpoczęciem pracy należy sprawdzić poziom oleju **14** oraz układ automatycznego smarowania.

- ◆ Włącz urządzenie i przytrzymaj je na jasnym tle. Urządzenie nie może dotknąć ziemi.
- ◆ Jeśli pokazuje się ślad oleju, urządzenie działa poprawnie.
- ◆ Jeśli nie jest widoczny ślad oleju, oczyść olejarkę kropłową **25** lub zleć naprawę naszemu serwisowi.
- ◆ W celu wyczyszczenia zmyj resztki z olejarki kropłowej **25** za pomocą pędzelka lub szmatki.

## Regulacja wysięgnika teleskopowego

Wysięgnik teleskopowy **1** może być regulowany bezstopniowo za pomocą szybkozłacza **2**.

- ◆ Zwolnij szybkozłacza **2** i zmień długość wysięgnika przez wsuwanie i wysuwanie.
- ◆ Zamknij ponownie szybkozłacza **2** i ustaw za jego pomocą odpowiednią długość roboczą wysięgnika teleskopowego **1**.
- ◆ Jeśli śruba szybkozłacza **2** się odkręci, dokręć ją ponownie kluczem imbusowym.

## Ustawianie kąta cięcia

### WSKAZÓWKA

- ▶ Kąt cięcia można regulować w 3 stopniach.
- ◆ Wyjmij pakiet akumulatorów **8** z urządzenia.
- ◆ Naciśnij przycisk odblokowania **13**.
- ◆ Przechyl moduł silnika do żądanej pozycji.
- ◆ Zwolnij przycisk odblokowania **13**, a moduł silnika się zatrzaśnie.
- ◆ Umieść pakiet akumulatorów **8** ponownie w urządzeniu.

## Techniki piłowania

### ⚠ OSTRZEŻENIE!

- ▶ Zawsze uważać na spadające gałęzie.
- ▶ Zwracać uwagę na zagrożenie ze strony odbijających gałęzi.

### WSKAZÓWKA

- ▶ Przyłóż zderzak **15** do gałęzi. W ten sposób praca jest bardziej bezpieczna i spokojna.
- ▶ Dopiero wtedy rozpocząć piłowanie.

## Obcinanie małych gałęzi

- ◆ Małe gałęzie (Ø do 8 cm) obcinać od góry do dołu (patrz rysunek).

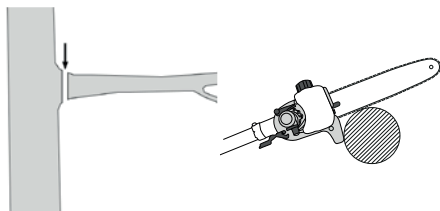

## Obcinanie grubszych gałęzi

- ◆ W przypadku większych gałęzi (Ø 8-20 cm) wykonać najpierw cięcie odciążające **A** (patrz rysunek).
- Cięcie odciążające zapobiega też oddzieraniu kory z pnia.
- ◆ Teraz piłować od góry **B** w dół **A** do odciążenia.

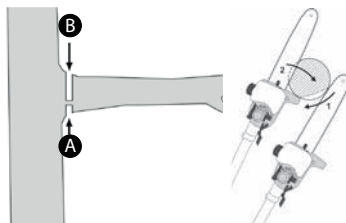

## Piłowanie po kawałku

Długie lub grube gałęzie należy skrócić przed ich odcięciem (patrz rysunek).

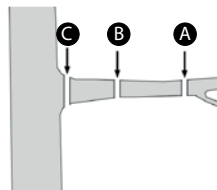

## Bezpieczna praca

- Utrzymywać urządzenie, narzędzia tnące i osłonę łańcucha **30** w dobrym stanie, by uniknąć obrażeń.
- Jeżeli urządzenie upadło, sprawdzić, czy nie ma poważnych uszkodzeń.
- Przestrzegać przepisanego kąta roboczego  $60^\circ \pm 10^\circ$ , by zapewnić bezpieczną pracę (patrz rysunek).

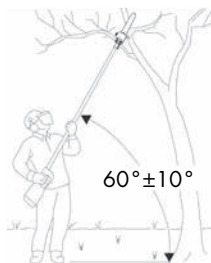

- Nie używać urządzenia, stojąc na drabinie lub w innym niebezpiecznym miejscu.

- Nie pozwalać sobie na nieprzemysłane cięcia. Może to zagrażać Tobie i innym.
- Należy zapewnić nadzór nad dziećmi, aby nie bawiły się urządzeniem.
- Regularnie zmieniać pozycję roboczą. Dłuższe używanie urządzenia może spowodować zakłócenia ukrwienia dłoni na skutek drgań. Czas bezpiecznego użytkowania urządzenia można jednak przedłużyć za pomocą odpowiednich rękawic lub regularnych przerw. Należy pamiętać, że osobiste skłonności do problemów z krążeniem, niskie temperatury zewnętrzne lub duże siły podczas chwytania skracają czas użytkowania.

## Transport i przechowywanie

- Przed transportem należy odczekać, aż silnik ostygnie i zabezpieczyć maszynę przed ześlizgnięciem się w przypadku transportu pojazdem. W ten sposób zapobiega się uszkodzeniom i urazom. Transport piły do gałęzi odbywa się zawsze z założonym zabezpieczeniem transportowym.
- Podczas transportu korzystać z osłony prowadnicy **30**.
- Nie włączać urządzenia w trakcie przenoszenia (patrz rysunek).

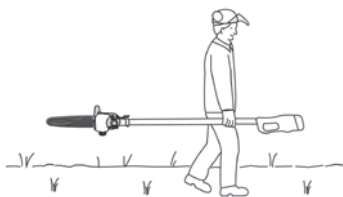

- Urządzenie oczyścić przed odłożeniem na przechowanie.
- Urządzenie należy przechowywać w zabezpieczonym przed mrozem, suchym miejscu, niedostępnym dla dzieci.
- Urządzenie należy przechowywać na leżąco lub zabezpieczyć je przed przewróceniem.

- Opróżnić zbiornik oleju. Ekologiczny olej **31** do tańcucha tnącego może zamienić się w żywicę.
- W celu łatwiejszego przechowywania narzędzia montażowego **32** można je włożyć w uchwyt narzędzia montażowego **33**.

## Czyszczenie i konserwacja



**OSTRZEŻENIE! NIEBEZPIECZEŃSTWO OBRAŻEŃ!** Przed rozpoczęciem wszelkich prac przy urządzeniu należy je wyłączyć i wyjąć akumulator.

- Po każdym użyciu należy regularnie czyścić i konserwować urządzenie, w zależności od warunków pracy. Nieprawidłowe czyszczenie urządzenia może spowodować szkody materialne i jego nieprawidłowe działanie.
- Urządzenie musi być zawsze czyste, suche i niezabrudzone olejem lub smarem.
- Do wnętrza urządzeń nie mogą się przedostać żadne ciecze.
- Do czyszczenia obudowy używaj suchej ściereczki. Nigdy nie używaj benzyny, rozpuszczalników ani środków myjących, niszczących tworzywo sztuczne.
- W przypadku dłuższego przechowywania akumulatora litowego należy regularnie kontrolować jego poziom naładowania. Optymalny stan naładowania wynosi pomiędzy 50% a 80%. Optymalne warunki przechowywania to chłodne i suche miejsce.
- Podkrzesywarke należy regularnie czyścić z wiórów.
- Nowy tańcuch tnący **17** wydłuża się i trzeba go dość często napręzać.



## Wyszukiwanie usterek, podkrzesywarka

Problem	Możliwa przyczyna	Usuwanie usterek
łańcuch tnący 17 porusza się ciężko, spada lub się wydłużył	Niedostateczne napięcie łańcucha tnącego	Sprawdzić napięcie łańcucha
Brak postępu pracy	łańcuch tnący 17 pracuje na sucho, jest przegrzany lub zwisa.	Uzupełnić olej lub łańcuch tnący 17 naostrzyć, wymienić lub naprężyć.

## Terminy konserwacji podkrzesywarki

Podane tutaj informacje odnoszą się do normalnych warunków użytkowania. W trudnych warunkach, jak np. silne pylenie i przy pracy długotrwałej należy odpowiednio skrócić podane terminy.

Część urządzenia	Czynność	Przed rozpoczęciem pracy	Co tydzień	W razie awarii	W razie uszkodzenia	W razie potrzeby
Smarowanie łańcucha	Sprawdzić	X				
łańcuch tnący 17	Sprawdzić i dopilnować, aby był ostry	X				
	Sprawdzić napięcie łańcucha	X				
	Naostrzyć					X
Szyja prowadząca 23	sprawdzić (zużycie, uszkodzenie)	X				
	Oczyścić		X	X		
	Usunąć zadziory		X			
	Wymienić				X	X
Koło łańcuchowe 24	Sprawdzić		X			
	Wymienić					X

## Zamawianie części zamiennych

Części zamienne można zamawiać bezpośrednio w centrum serwisowym. Podczas zamawiania należy koniecznie podać typ maszyny i numer artykułu.

### WSKAZÓWKA

- Niewymienione tutaj części zamienne (np. akumulator, przelączniki) można zamówić za pośrednictwem naszej infolinii serwisowej.

## Utylizacja



Opakowanie urządzenia wykonane jest z materiałów przyjaznych dla środowiska naturalnego, które można oddać w lokalnych punktach zbiórki.



**Urządzeń elektrycznych nie wolno wyrzucać razem z odpadami domowymi!**

Zgodnie z dyrektywą europejską 2012/19/EU zużyte elektronarzędzia należy zbierać oddzielnie i poddawać procesowi odzysku z poszanowaniem zasad ochrony środowiska naturalnego.



**Akumulatorów nie wolno wyrzucać razem z odpadami domowymi!**

Uszkodzone lub zużyte akumulatory należy podać procesowi recyklingu zgodnie z dyrektywą 2006/66/EC. Akumulatory i/lub urządzenie należy oddawać we właściwych punktach zbiórki odpadów.

W celu uzyskania informacji na temat możliwości utylizacji zużytych narzędzi elektrycznych / akumulatorów należy skontaktować się z lokalnym urzędem gminy lub miasta.



Opakowania należy utylizować w sposób przyjazny dla środowiska. Przestrzegać oznaczeń na różnych materiałach opakowaniowych i w razie potrzeby utylizuj je zgodnie z zasadami segregacji odpadów. Materiały opakowaniowe są oznaczone skrótami (a) i cyframi (b) w następujący sposób:

- 1-7: tworzywa sztuczne,
- 20-22: papier i tektura,
- 80-98: kompozyty

Informacji na temat możliwości utylizacji wyeksploatowanego produktu udziela urząd gminy lub miasta.



Usuwać smary i środki czyszczące w sposób przyjazny dla środowiska. Przestrzegać przepisów prawnych.

- Usunąć pozostałości smaru na miejscu utylizacji. Nie dopuścić, aby smary dostały się do

ścieków lub dróg wodnych. Nie dostań się do ziemi / gleby. Zwróć uwagę na odpowiednią powierzchnię. Usuwać zgodnie z oficjalnymi przepisami.

- Zabrudzone materiały i materiały eksploatacyjne należy usuwać w wyznaczonym punkcie zbiórki.

## Gwarancja Kompernaß Handels GmbH

Szanowny Kliencie,

To urządzenie objęte jest 3-letnią gwarancją, licząc od daty zakupu. W przypadku wad tego produktu, masz gwarantowane ustawowo prawa w stosunku sprzedawcy. Te ustawowe prawa nie są ograniczone przez nasze opisane poniżej warunki gwarancji.

### Warunki gwarancji

Okres gwarancji rozpoczyna się od daty zakupu. Należy zachować paragon. Jest on wymagany jako dowód zakupu.

Jeżeli w ciągu trzech lat od daty zakupu produktu ujawni się w nim wada materiałowa lub produkcyjna, produkt zostanie wedle naszego uznania nieodpłatnie naprawiony, wymieniony na nowy lub zostanie zwrócona jego cena. Warunkiem spełnienia tego świadczenia gwarancyjnego jest dostarczenie w trakcie tego trzyletniego okresu uszkodzonego urządzenia wraz z dowodem zakupu (paragonem) oraz krótkim opisem wady i daty jej wystąpienia.

Jeżeli wada jest objęta naszą gwarancją, otrzymasz z powrotem naprawiony lub nowy produkt.

### Okres gwarancji i ustawowe roszczenia gwarancyjne

Wykonanie usługi gwarancyjnej nie przedłuża okresu gwarancji. Dotyczy to również wymienionych i naprawionych części. Wszelkie szkody i wady wykryte w chwili zakupu należy zgłosić bezpośrednio po rozpakowaniu urządzenia. Po upływie okresu gwarancji wszelkie naprawy są wykonywane odpłatnie.

## Zakres gwarancji

Urządzenie zostało starannie wyprodukowane i poddane przed wysyłką skrupulatnej kontroli jakości.

Gwarancja obejmuje wady materiałowe lub produkcyjne. Niniejsza gwarancja nie obejmuje części produktu, podlegających normalnemu zużyciu, ani uszkodzeń części łatwo łamliwych, np. przełączników, akumulatorów, lub części wykonanych ze szkła.

Niniejsza gwarancja traci swoją ważność, jeśli produkt został uszkodzony, nie używano go prawidłowo lub nie serwisowano należycie. W celu zapewnienia prawidłowego stosowania produktu należy ściśle przestrzegać wszystkich instrukcji wymienionych w instrukcjach obsługi. Należy bezwzględnie unikać zastosowania oraz postępowania, których odradza się w instrukcji obsługi lub przed którymi się w niej ostrzega.

Produkt przeznaczony jest wyłącznie do użytku domowego, a nie do zastosowań komercyjnych. Niewłaściwe użytkowanie urządzenia, używanie go w sposób niezgodny z jego przeznaczeniem, użycie siły lub ingerencja w urządzenie, dokonywana poza naszymi autoryzowanymi punktami serwisowymi, powodują utratę gwarancji.

## Realizacja zobowiązań gwarancyjnych

W celu zapewnienia szybkiego załatwienia sprawy, postępuj zgodnie z poniższymi wskazówkami:

- W przypadku wszelkich pytań przygotuj paragon fiskalny oraz numer artykułu (np. IAN 12345) jako dowód zakupu.
- Numer artykułu można znaleźć na tabliczce znamionowej na produkcie, wygrawerowany na urządzeniu, zapisany na stronie tytułowej instrukcji obsługi (w dolnym lewym rogu) lub na naklejce z tyłu bądź na spodzie urządzenia.
- W przypadku wystąpienia błędów działania lub innych wad, prosimy o kontakt z odpowiednim działem serwisu **telefonicznie** lub **przez e-mail**.
- Zarejestrowany jako wadliwy produkt możesz wtedy wraz z dołączonym dowodem zakupu (paragonem) oraz opisem i datą wystąpienia usterki wysłać nieodpłatnie na przekazany wcześniej adres serwisu.



Na stronie [www.lidl-service.com](http://www.lidl-service.com) możesz pobrać te i wiele innych instrukcji, filmów o produktach oraz oprogramowanie instalacyjne.

Za pomocą tego kodu QR możesz przejść bezpośrednio na stronę serwisu Lidl ([www.lidl-service.com](http://www.lidl-service.com)), gdzie możesz otworzyć instrukcję obsługi, wpisując numer artykułu (IAN) 123456.

## Serwis

### **⚠ OSTRZEŻENIE!**

- ▶ **Naprawy urządzenia zlecaj wyłącznie serwisowi lub elektrykowi, stosując tylko oryginalne części zamienne.** Zapewni to odpowiedni poziom bezpieczeństwa użytkowania urządzenia po naprawie.
- ▶ **Wymianę wtyku lub kabla przewodu zasilającego powierzaj zawsze producentowi elektronarzędzia lub autoryzowanemu serwisowi.** Zapewni to odpowiedni poziom bezpieczeństwa użytkowania urządzenia po naprawie.

### **PL Serwis Polska**

Tel.: 22 397 4996

E-Mail: [kompnass@lidl.pl](mailto:kompnass@lidl.pl)

**IAN 315261**

### **Importer**

Pamiętaj, że poniższy adres nie jest adresem serwisu. Skontaktuj się najpierw z odpowiednim punktem serwisowym.

KOMPERNASS HANDELS GMBH

BURGSTRASSE 21

DE-44867 BOCHUM

NIEMCY

[www.kompnass.com](http://www.kompnass.com)

## Tłumaczenie oryginalnej deklaracji zgodności

My, KOMPERNASS HANDELS GMBH, osoba odpowiedzialna za sporządzenie dokumentacji:  
Semi Uguzlu, BURGSTR. 21, DE - 44867 BOCHUM, NIEMCY, oświadczamy niniejszym, że produkt  
ten jest zgodny z następującymi normami, dokumentami normatywnymi oraz dyrektywami WE:

### Dyrektywa maszynowa

(2006 / 42 / EC)

### Dyrektywa w sprawie kompatybilności elektromagnetycznej

(2014 / 30 / EU)

### Dyrektywa w sprawie stosowania substancji szkodliwych dla zdrowia (RoHS)

(2011/65/EU)\*

\*Wyłączną odpowiedzialność za wystawienie niniejszej deklaracji zgodności ponosi producent. Opisany powyżej przedmiot oświadczenia spełnia wymagania przepisów dyrektywy 2011/65/EU Parlamentu Europejskiego i Rady z dnia 8 czerwca 2011 r. w sprawie ograniczenia stosowania określonych substancji niebezpiecznych w urządzeniach elektrycznych i elektronicznych.

### Dyrektywa w sprawie hałasu na zewnątrz

(2005 / 88 / EC)

(2000 / 14 / EC)

### Poziom mocy akustycznej LWA:

Zmierzone: 104 dB (A)

Gwarantowana: 106 dB (A)

### Zastosowane normy zharmonizowane:

EN 60745-1:2009/A11:2010

EN ISO 11680-1: 2011

EN 55014-1:2017

EN 55014-2:2015

EN 60335-1:2012/A13:2017

EN 60335-2-29: 2004/A2:2010

EN 62233:2008

EN 61000-3-2: 2014

EN 61000-3-3:2013

EN 50581:2012

**Typ/nazwa urządzenia:** akumulatorowa okrzesywarka PAHE 20-Li A1

**Rok produkcji:** 02-2019

**Numer zamówienia:** IAN 315261

Bochum, 30.01.2019



Semi Uguzlu

- dyrektor ds. jakości -

Zastrzegamy sobie prawo do wprowadzania zmian technicznych w ramach procesu udoskonalania urządzenia.

## Zamawianie dodatkowego akumulatora

Jeśli chcesz zamówić dodatkowy akumulator do urządzenia, możesz to zrobić wygodnie przez Internet na stronie [www.kompernass.com](http://www.kompernass.com) lub telefonicznie.

Artykuł ten może być po krótkim czasie niedostępny ze względu na niewielkie ilości zapasów magazynowych.



### WSKAZÓWKA

- ▶ W niektórych krajach nie jest możliwe zamówienie części zamiennych online. W takim wypadku skontaktuj się z infolinią serwisową.
- Promocja jest ograniczona do jednego akumulatora na klienta / urządzenie oraz do jednego miesiąca po zakończeniu okresu promocyjnego. Po tym czasie akumulator będzie można w dalszym ciągu zamówić jako część zamienną na innych warunkach.

### Zamawianie telefoniczne

**PL** Serwis Polska  
Tel.: 22 397 4996  
E-Mail: [kompernass@lidl.pl](mailto:kompernass@lidl.pl)

Aby zapewnić szybką realizację zamówienia, prosimy przygotować sobie numer katalogowy przypisany do urządzenia (np. IAN 315261). Numer katalogowy znajduje się na tabliczce znamionowej lub na stronie tytułowej niniejszej instrukcji.



# Obsah

<b>Úvod</b> .....	<b>100</b>
Použití v souladu s určením .....	100
Vybavení .....	100
Rozsah dodávky .....	100
Technické údaje .....	101
<b>Obecné bezpečnostní pokyny pro elektrická nářadí</b> .....	<b>103</b>
1. Bezpečnost na pracovišti .....	103
2. Elektrická bezpečnost .....	103
3. Bezpečnost osob .....	103
4. Manipulace s elektrickým nářadím a jeho použití .....	104
5. Manipulace s akumulátorovým nářadím a jeho použití .....	104
6. Servis .....	105
Bezpečnostní upozornění specifická pro nástavec na řezání větví .....	105
Preventivní opatření proti zpětnému rázu .....	106
Další bezpečnostní upozornění .....	106
Bezpečnostní pokyny pro nabíječky .....	107
Originální příslušenství / originální přídatná zařízení .....	108
<b>Před uvedením do provozu</b> .....	<b>108</b>
Nabíjení akumulátoru (viz obr. A) .....	108
Vložení akumulátoru do přístroje / jeho vyjmutí z přístroje .....	108
Kontrola stavu akumulátoru .....	108
Přípevnění / montáž ramenního popruhu .....	108
Montáž pilového řetězu a mečovitého nože .....	109
Napnutí a kontrola pilového řetězu .....	109
Mazání řetězu .....	109
Ostření pilového řetězu .....	109
<b>Uvedení do provozu</b> .....	<b>109</b>
Zapnutí/vypnutí .....	109
Kontrola automatiky oleje .....	110
Přestavení teleskopické násady .....	110
Nastavení úhlu řezu .....	110
Techniky řezání .....	110
Bezpečná práce .....	111
<b>Přeprava a skladování</b> .....	<b>111</b>
<b>Čištění a údržba</b> .....	<b>111</b>
<b>Vyhledávání závad u nástavce pro řezání větví</b> .....	<b>112</b>
<b>Intervaly údržby nástavce pro řezání větví</b> .....	<b>112</b>
Objednávka náhradních dílů .....	112
<b>Likvidace</b> .....	<b>113</b>
<b>Záruka společnosti Kompnass Handels GmbH</b> .....	<b>113</b>
<b>Servis</b> .....	<b>114</b>
Dovozce .....	114
<b>Překlad originálu prohlášení o shodě</b> .....	<b>115</b>
<b>Objednávka náhradního akumulátoru</b> .....	<b>116</b>

# AKU ODVĚTVOVAČ PAHE 20-Li A1

## Úvod

Blahopřejeme Vám k zakoupení Vašeho nového přístroje. Rozhodli jste se pro vysoce kvalitní výrobek. Návod k obsluze je součástí tohoto výrobku. Obsahuje důležité informace o bezpečnosti, použití a likvidaci. Před použitím výrobku se seznámte se všemi provozními a bezpečnostními pokyny. Výrobek používejte pouze předepsaným způsobem a pro uvedené oblasti použití. Při předávání výrobku třetím osobám předejte spolu s ním i tyto podklady.

## Použití v souladu s určením

Tento přístroj je určen k odvětvování stromů. Není konstruován pro rozsáhlé řezání, kácení stromů a řezání materiálů, jako jsou zdi, plasty nebo potraviny. Přístroj používejte pouze předepsaným způsobem a v uvedených oblastech použití. Přístroj není určen pro podnikatelské účely. Přístroj je určen k použití dospělými osobami. Tento přístroj není určen k použití osobami (včetně dětí) se sníženými fyzickými, smyslovými nebo duševními schopnostmi, nebo nedostatkem zkušeností a/nebo znalostí.

Použití přístroje při dešti nebo ve vlhkém prostředí je zakázáno. Zabraňte použití nástavce pro řezání větví při okolní teplotě nižší než 10 °C. Jakékoli jiné použití nebo úprava přístroje jsou považovány za použití v rozporu s určením a představují značné riziko úrazu. Za škody, které vzniknou při použití v rozporu s určením, nepřebírá výrobce odpovědnost.

## Vybavení

- 1 teleskopická násada
- 2 rychlouzávěr teleskopické násady
- 3 rukojeť
- 4 traverza přístroje
- 5 blokovací tlačítko
- 6 vypínač
- 7 zadní držadlo
- 8 akumulátor
- 9 tlačítko stavu akumulátoru 
- 10 LED displej akumulátoru 
- 11 tlačítko pro uvolnění akumulátoru

- 12 závěsné oko
- 13 uvolňovací tlačítko pro úhel řezu
- 14 průzor hladiny oleje
- 15 doraz
- 16 mečovitý nůž
- 17 pilový řetěz
- 18 kryt řetězového kola
- 19 kroužek pro upnutí řetězu
- 20 přípevňovací šroub
- 21 víčko nádržky na olej
- 22 vedení mečovitého nože
- 23 vodící lišta
- 24 řetězové kolo
- 25 kapací maznice
- 26 rychlonabíječka
- 27 červená LED kontrolka nabíjení 
- 28 zelená LED kontrolka nabíjení 
- 29 ramenní popruh
- 30 ochranné pouzdro na mečovitý nůž
- 31 bioolej na řetězové pily
- 32 montážní nářadí
- 33 montážní držák pro montážní nářadí

## Rozsah dodávky

- 1 Aku odvětvovač PAHE 20-Li A1
- 1 rychlonabíječka akumulátorů PLG 20 A2
- 1 akumulátor PAP 20 A3
- 1 ramenní popruh
- 1 ochranné pouzdro na mečovitý nůž
- 1 mečovitý nůž
- 1 pilový řetěz
- 100 ml biooleje na řetězové pily
- 1 montážní nástroj
- 1 návod k obsluze



## Technické údaje

<b>Aku odvětvovač:</b>	<b>PAHE 20-Li A1</b>
Domezovací napětí:	20 V $\equiv$ (stejnoseměrný proud)
Max. počet otáček:	2500 min <sup>-1</sup>
Rychlost řetězu:	max. 5 m/s
Hmotnost (bez akumulátoru, řezného nástroje a nosného popruhu):	cca 2,6 kg
Objem nádržky na olej:	65 cm <sup>3</sup>
Řezná délka:	cca 200 mm
Mečovitý nůž:	8" Oregon 080NDEA318
Pilový řetěz:	Oregon 91P033X

### K provozu akumulátorového nářadí

**používejte pouze následující**

<b>akumulátor:</b>	<b>PAP 20 A3</b>
Typ:	LITHIUM-IONTOVÝ
Domezovací napětí:	20 V $\equiv$ (stejnoseměrný proud)
Kapacita:	4000 mAh / 80 Wh
Články:	10

### K nabíjení akumulátorového nářadí

**používejte pouze následující**

<b>rychlónabíječku:</b>	<b>PLG 20 A2</b>
<b>VSTUP/input:</b>	
Domezovací napětí:	230-240 V $\sim$ , 50 Hz (střídavý proud)
Domezovací příkon:	85 W
Pojistka (vnitřní):	3,15 A
<b>VÝSTUP/output:</b>	
Domezovací napětí:	21,5 V $\equiv$ (stejnoseměrný proud)
Domezovací proud:	3,5 A
Doba nabíjení:	cca 80 min
Třída ochrany:	II /  (dvojitá izolace)

## Hodnoty emise hluku:

Naměřená hodnota hluku zjištěná podle EN ISO 22868. Typicky vyhodnocená hladina hluku A elektrického nářadí na pracovišti uživatele je:

Hladina akustického tlaku:  $L_{pA} = 88$  dB (A)

Nejistota:  $K_{pA} = 3$  dB

Hladina akustického výkonu:  $L_{WA} = 106$  dB (A)

Nejistota:  $K_{WA} = 3$  dB



### Používat ochranu sluchu!

Celkové hodnoty vibrací (pro každé držadlo) stanoveny v souladu s EN ISO 22867:

Vibrace:  $< 2,5$  m/s<sup>2</sup>

Nejistota K = 1,5 m/s<sup>2</sup>

### VÝSTRAHA!

- Hladinu akustického tlaku je nutné v závislosti na používání a vykonávaných činnostech co nejvíce snížit, aby neohrožilo žádné ohrožení zdraví obsluhy. Hladina akustického tlaku na pracovišti může překročit 80 dB (A). V tom případě jsou nutná ochranná opatření proti hluku pro obslužnou osobu (např. nošení ochrany sluchu).
- Snižte rizika způsobená vibrací, např. riziko onemocnění Raynaudovou chorobou, častými přestávkami při práci, během kterých si např. třete dlaně!

### UPOZORNĚNÍ

- Hladina vibrací uvedená v tomto návodu byla měřena v souladu se standardizovanou metodou měření a lze ji použít ke srovnání přístrojů. Uvedenou hodnotu emise vibrací lze rovněž použít k předběžnému posouzení expozice.

**⚠ VÝSTRAHA!**

► Hladina vibrací se mění v závislosti na použití elektrického nářadí a může být v některých případech vyšší než hodnota uvedená v tomto návodu. Pokud se elektrické nářadí užívá takovým způsobem pravidelně, mohlo by být zatížení vibracemi podceněno. Snažte se udržovat zatížení vibracemi co nejnižší. Příklady opatření na snížení zatížení vibracemi je nošení rukavic při práci s nářadím a omezení doby práce s nářadím. Přitom se musí zohlednit všechny části provozního cyklu (například časy, kdy je elektrické nářadí vypnuté a časy, kdy je sice zapnuté, ale běží bez zatížení).

**Vysvětlení informačních štítků na přístroji:**



Před uvedením do provozu je nutné si přečíst návod k obsluze a pokyny!



Nosit ochranné rukavice!



Nosit bezpečnostní obuv!



Používat ochranu sluchu!



Nosit ochrannou přílbu!



Nosit ochranné brýle!



Udržovat okolo stojící osoby v dostatečné vzdálenosti od přístroje!



Zakázáno! Nepoužívat řetězovou pilu jednou rukou!



Používat řetězovou pilu pouze oběma rukama!



Pozor před zpětným rázem! Zabránit kontaktu s hrotem mečovitého nože!



Chránit přístroj před deštěm a mokrem!



Nebezpečí ohrožení života při úrazu elektrickým proudem! Dodržovat minimální vzdálenost 10 m od dálkových vedení.



Pozor! Padající předměty. Obzvláště při řezání nad hlavou.



Dávejte pozor na odmrštěné díly!



Pozor! Nebezpečí zranění běžícími noži.



Uvedení hladiny akustického tlaku L<sub>WA</sub> v dB.



Přístroj před údržbářskými pracemi vypnout a vyjmout akumulátor!



Náplň nádržky vystačí na cca 15 minut trvalého provozu.



Směr chodu pilového řetězu!



víčko nádržky na olej

MIN / MAX

Indikátor minimální / maximální hladiny olejové nádrže.



Utahování!



Vyřešit!



Směr šipky označuje vybranou pozici.



Stiskněte ve směru šipky.



## Obecné bezpečnostní pokyny pro elektrická nářadí



### **⚠ VÝSTRAHA!**

- Přečtěte si veškerá bezpečnostní upozornění a pokyny. Nedbalost při dodržování bezpečnostních upozornění a pokynů může vést k úrazu elektrickým proudem, k požáru a/ nebo těžkým zraněním.

### **UPOZORNĚNÍ**

- Národní předpisy mohou omezit používání přístroje.

### **Veškerá bezpečnostní upozornění a pokyny uschovejte pro budoucí použití.**

Pojem „elektrické nářadí“ užívaný v bezpečnostních pokynech se vztahuje na elektrická nářadí napájená ze sítě (síťovým kabelem) a elektrická nářadí provozovaná s akumulátorem (bez síťového kabelu).

### **1. Bezpečnost na pracovišti**

- Pracovní prostor udržujte v čistotě a dobře osvětlený. Nepořádek a neosvětlený pracovní prostor mohou vést k úrazům.
- S elektrickým nářadím nepracujte v prostředí ohroženém výbuchem, ve kterém se nachází hořlavé kapaliny, plyny nebo prach. Elektrická nářadí vytváří jiskry, od nichž se může vznítit prach nebo výpary.
- Nedovoďte dětem ani jiným osobám, aby se přibližovaly k elektrickému nářadí v době, kdy ho používáte. V případě odvedení pozornosti můžete ztratit kontrolu nad přístrojem.

### **2. Elektrická bezpečnost**

- Přípojná zástrčka elektrického nářadí musí odpovídat zásuvce. Zástrčka se nesmí žádným způsobem pozměňovat. Nepoužívejte adaptérové zástrčky v kombinaci s uzemněným elektrickým nářadím. Neupravené zástrčky a jim odpovídající zásuvky snižují riziko úrazu elektrickým proudem.

- Zabraňte kontaktu těla s uzemněnými povrchy, např. od trubek, topení, sporáků a chladniček. Je-li Vaše tělo uzemněné, hrozí zvýšené riziko úrazu elektrickým proudem.
- Elektrická nářadí chráňte před deštěm a vlhkostí. Vniknutím vody do elektrického přístroje se zvyšuje riziko úrazu elektrickým proudem.
- Nepoužívejte kabel v rozporu s jeho určením pro přenášení či zavěšování elektrického nářadí nebo k vytažování zástrčky ze zásuvky. Udržujte kabel v dostatečné vzdálenosti od zdrojů vysoké teploty, oleje, ostrých hran nebo pohyblivých částí přístroje. Poškozené nebo zapletené kabely zvyšují riziko úrazu elektrickým proudem.
- Pokud pracujete s elektrickým nářadím venku, používejte pouze takové prodlužovací kabely, jež jsou schváleny i pro venkovní použití. Používáním prodlužovacího kabelu vhodného pro venkovní použití se snižuje riziko úrazu elektrickým proudem.
- Pokud nelze zabránit provozu elektrického nářadí ve vlhkém prostředí, používejte proudový chránič. Použitím ochranného spínače chybného proudu se snižuje riziko úrazu elektrickým proudem.

### **3. Bezpečnost osob**

- Buďte stále pozorní, sledujte, co děláte, a k práci s elektrickým nářadím přistupujte s rozumem. Elektrické nářadí nepoužívejte, pokud jste nemocní, unaveni nebo pod vlivem drog, alkoholu či léků. Jediný okamžik nepozornosti při používání elektrického nářadí může způsobit vážná zranění.
- Noste osobní ochranné prostředky a vždy i ochranné brýle. Nošením osobních ochranných prostředků, jako je ochranná maska proti prachu, protiskluzová bezpečnostní obuv, ochranná přilba nebo ochrana sluchu, a to v závislosti na druhu a použití elektrického nářadí, se snižuje riziko zranění.

- c) Zabraňte neúmyslnému uvedení přístroje do provozu. Než elektrické nářadí zapojíte do elektrické sítě a/nebo připojíte akumulátor nebo než nářadí zvednete či přenesete, ujistěte se, že je vypnuté. Pokud máte při přenášení elektrického nářadí prst na vypínači nebo pokud do sítě zapojíte již zapnutý přístroj, může dojít k úrazu.
- d) Předtím, než elektrické nářadí zapnete, odstraňte nastavovací nástroje nebo šroubováky. Pokud se nástroj nebo šroubovák nacházejí v otáčející se části přístroje, může to vést ke zraněním.
- e) Vyhýbejte se nepřírozenému držení těla. Zajistěte si bezpečnou stabilitu a neustále udržujte rovnováhu. Tak dokážete elektrické nářadí v neočekávaných situacích lépe kontrolovat.
- f) Noste vhodný oděv. Nenoste volné oblečení ani šperky. Vlasy, oděv a rukavice udržujte v bezpečné vzdálenosti od pohyblivých částí. Volný a nepřiléhavý oděv, šperky nebo dlouhé vlasy mohou být pohyblivými částmi zachyceny.
- g) Pokud lze namontovat zařízení pro odsávání a zachytávání prachu, ujistěte se, zda jsou připojena a správně použita. Použitím odsávání prachu se může snížit ohrožení prachem.
- d) Nepoužívaná elektrická nářadí udržujte mimo dosah dětí. Nedovolte používat přístroj osobám, které s ním nejsou obeznámeny nebo které nečetly tento návod. Elektrické nářadí je nebezpečné, manipulují-li s ním nezkušené osoby.
- e) Údržbu elektrických nářadí vykonávejte pečlivě. Zkontrolujte, zda jsou v pořádku pohyblivé části přístroje a zda jim není bráněno v pohybu, zda nejsou některé součásti rozbité nebo natolik poškozené, že je funkčnost elektrického nářadí omezena. Poškozené části přístroje nechte před jeho použitím opravit. Řada úrazů má svou příčinu ve špatné údržbě elektrického nářadí.
- f) Řezné nástroje udržujte v ostrém a čistém stavu. Pečlivě udržované řezné nástroje s ostrými řeznými hranami se méně zasekávají a snáze se vedou.
- g) Elektrické nářadí, příslušenství, vsazovací nástroje atd. používejte dle těchto pokynů. Zohledňujte přitom pracovní podmínky a vykonávanou činnost. Při použití elektrického nářadí k jiným než určeným účelům může dojít ke vzniku nebezpečných situací.

#### **4. Manipulace s elektrickým nářadím a jeho použití**

- a) Přístroj nepřetěžujte. Pro svou práci používejte elektrické nářadí vhodné k danému účelu. S vhodným elektrickým nářadím se Vám bude v uvedeném výkonovém rozsahu pracovat lépe a bezpečněji.
- b) Nepoužívejte elektrické nářadí, jehož spínač je vadný. Elektrické nářadí, které se již nedá zapnout nebo vypnout, představuje nebezpečí a musí se opravit.
- c) Před nastavováním nářadí, výměnou dílů příslušenství nebo odložením nářadí vytáhněte zástrčku ze zásuvky a/nebo vyjměte akumulátor. Toto bezpečnostní opatření zabraňuje neúmyslnému spuštění elektrického nářadí.
- a) Akumulátory nabíjejte pouze v nabíječkách doporučených výrobcem. U nabíječky, která je určena pro určitý typ akumulátorů, hrozí nebezpečí vzniku požáru, je-li používána s jinými akumulátory.
- b) V elektrických nářadích používejte jen akumulátory pro ně určené. Používání jiných akumulátorů může způsobit zranění a požár.
- c) Nepoužívaný akumulátor udržujte v dostatečné vzdálenosti od kancelářských sponek, mincí, klíčů, hřebíků, šroubů a jiných drobných kovových předmětů, které mohou způsobit přemostění kontaktů. Zkrat mezi kontakty akumulátoru může způsobit popáleniny nebo požár.

#### **5. Manipulace s akumulátorovým nářadím a jeho použití**

- d) Při nesprávném použití může z akumulátoru vytéct kapalina. Zabraňte kontaktu s kapalinou baterie. Při náhodném kontaktu opláchnout zasažené místo vodou. Pokud kapalina vnikne do očí, vyhledejte lékařskou pomoc. Kapalina unikající z akumulátoru může způsobit podráždění kůže nebo popáleniny.



**POZOR! NEBEZPEČÍ VÝBUCHU!**

**Nikdy nenabíjejte baterie, které nejsou určeny k nabíjení.**



**Chraňte akumulátor před horkem, např. také před dlouhodobým slunečním zářením, ohněm, vodou a vlhkostí.** Hrozí nebezpečí výbuchu.



**6. Servis**

- a) Nechte elektrické nářadí opravovat pouze kvalifikovaným odborným personálem a používejte jen originální náhradní díly. Tím se zajistí, že zůstane zachována bezpečnost elektrického nářadí.

**Bezpečnostní upozornění specifická pro nástavec na řezání větví**

- Noste vždy ochrannou přilbu, ochranu sluchu a bezpečnostní rukavice. Noste také ochranu zraku, aby se odstříkující olej nebo prach z pily nedostal do očí. Noste ochrannou masku proti prachu.
- Nikdy přístroj nepoužívejte, když stojíte na žebříku.
- Při použití přístroje se nevyklánějte příliš daleko dopředu. Dbejte vždy na bezpečný postoj a neustále udržujte rovnováhu. Pro rovnoměrné rozložení hmotnosti působící na tělo používejte popruh, který je součástí dodávky.
- Noste robustní vysoké boty s protiskluzovou úpravou.
- Přístroj nepoužívejte při dešti nebo ve vlhkém prostředí.
- Nepoužívejte přístroj v blízkosti elektrických vedení. Udržujte minimální vzdálenost 10 m od nadzemních elektrických vedení.

- Nestavte se pod větev, které chcete řezat, předejete tak zranění spadlými větvemi. Dávejte pozor rovněž na uskakující větve, abyste předešli zranění. Pracujte pod úhlem cca 60°.
- Dávejte pozor na to, aby nedošlo ke zpětnému rázu přístroje.
- Nesledujte jen právě řezané větve, ale také spadlý materiál, abyste o něj nezakopli.
- Po 30 minutách práce si udělejte minimálně hodinovou přestávku.
- Noste vždy ochranné rukavice.
- Zakryjte vodící lištu a řetěz při přepravě a skladování krytem.
- Nepoužívejte přístroj v prostředí s nebezpečím výbuchu, kde se nacházejí zápalné kapaliny, plyny nebo výpary. Jiskry produkované strojem mohou vést ke vznícení těchto výparů nebo plynů.
- Použitá zásuvka musí být vhodná pro zástrčku. Neprovádějte na zástrčce nikdy žádné změny, předejete tak úrazu elektrickým proudem.
- Síťovou zástrčku nikdy nevytáhněte ze zásuvky tahem za kabel, nýbrž uchopte přímo zástrčku. Nepoužívejte síťový kabel k tahání nebo přepravě přístroje. Udržujte síťový kabel v dostatečné vzdálenosti od zdrojů vysoké teploty, oleje, ostrých hran a pohyblivých dílů.
- Po ukončení práce nebo při čištění a údržbě přístroje vyjměte sadu akumulátorů z přístroje.
- Zabraňte neúmyslnému spuštění přístroje.
- Přístroje s vadným vypínačem se musí ihned opravit, aby se předešlo škodám a zraněním.
- Uchovávejte přístroj mimo dosah dětí. Přístroj smí obsluhovat pouze osoby důkladně seznámené s návodem k obsluze a s přístrojem.
- Údržbu elektrického nářadí provádějte pečlivě. Zkontrolujte, zda jsou v pořádku pohyblivé části přístroje a zda jim není bráněno v pohybu, zda nejsou některé součásti rozbité nebo natolik poškozené, že je funkčnost elektrického nářadí omezena. Poškozené části přístroje nechte před jeho použitím opravit. Řada úrazů má svou příčinu ve špatné údržbě elektrických nářadí.

- Řezné nástroje udržujte v ostrém a čistém stavu. Pečlivě udržované řezné nástroje s ostrými řeznými hranami se méně zasekávají a snáze se vedou.
- Nechte údržbu přístroje provádět personálem kvalifikovaným pro tuto činnost. Používejte pouze originální náhradní díly doporučené výrobcem.

## Preventivní opatření proti zpětnému rázu

### ⚠ POZOR, ZPĚTNÝ RÁZ!

- ▶ Při práci dávejte pozor na zpětný ráz přístroje. Hrozí nebezpečí zranění. Zpětným rázům zabráníte opatrností a správnou technikou řezání.
- Kontakt špičkou lišty může v některých případech vést k neočekávané reakci směrem dozadu, při které je vodící lišta 23 vyhozena nahoru a směrem k obsluhující osobě (viz obr. A).

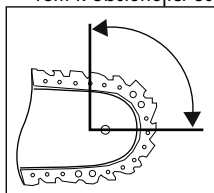

Obr. A

- Zpětný ráz může nastat, když se špička vodící lišty 23 dotkne nějakého předmětu nebo když se dřevo ohne a pilový řetěz 17 uvízne v místě řezu (viz obr. B).

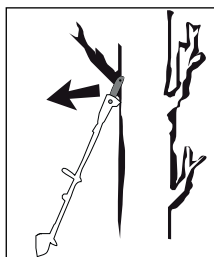

Obr. B

- Zaklínění pilového řetězu 17 na horní hraně vodící lišty 23 může vést k prudkému nárazu lišty zpět směrem k obsluhující osobě.

- Každá z těchto reakcí může způsobit, že ztratíte kontrolu nad pilou a případně se těžce zraníte. Nespoléhejte se nikdy výlučně na bezpečnostní zařízení zabudovaná v řetězové pile. Jako uživatel řetězové pily učíte různá opatření, aby při práci nedošlo k úrazu a zranění. Zpětný ráz je důsledkem nesprávného nebo chybného použití elektrického náradí. Vhodnými bezpečnostními opatřeními mu lze zabránit podle popisu níže:
- Držte pilu pevně oběma rukama, přičemž rukojeť pily obemkněte palcem a prsty. Mějte tělo a ruce v takové poloze, ve které jste schopni odolat silám zpětného rázu. Učiniteli vhodná opatření, můžete zvládnout síly zpětného rázu. Nikdy řetězovou pilu nepouštějte z ruky.
- Vyhnete se abnormální držení těla. Tím předejete neúmyslnému kontaktu špičkou lišty a získáte lepší kontrolu nad řetězovou pilou v neočekávaných situacích.
- Používejte vždy náhradní lišty a pilové řetězy předepsané výrobcem. Nesprávné náhradní lišty a pilové řetězy mohou vést k roztržení pilového řetězu a/nebo ke zpětnému rázu.
- Dodržujte pokyny výrobce k ostření a údržbě pilového řetězu. Příliš nízké omezovače hloubky zvyšují sklon ke zpětnému rázu.
- Neřežte nikdy špičkou mečovitého nože. Hrozí nebezpečí zpětného rázu.
- Dávejte pozor na to, aby na zemi neležely žádné předměty, o které byste mohli zakopnout.

## Další bezpečnostní upozornění

### ⚠ POZOR! NEBEZPEČÍ ZRANĚNÍ!

- ▶ Nikdy nechte spuštěný přístroj za provozu nad rukojetí 3, předejete tak zranění!
- Během provozu se v okruhu 15 metrů nesmí zdržovat žádné jiné osoby ani zvířata. Obsluhující osoba je v pracovní oblasti odpovědná vůči třetím osobám.
- Udržujte přístroj, řezací mechanismus a ochranné pouzdro na mečovitém noži v dobrém provozním stavu, předejete tak zranění.

- Zkontrolujte přístroj před každým použitím, zda neobsahuje opotřebované, uvolněné nebo deformované díly. Tím se zajistí, že zůstane zachována bezpečnost přístroje.
- Děti musí být pod dohledem, aby si s přístrojem nehrály.
- Přístroj použijte teprve poté, co jste se s ním důkladně seznámili.
- Nepracujte s poškozeným, neúplným nebo bez souhlasu výrobce změněným přístrojem. Nikdy přístroj nepoužívejte s vadným ochranným vybavením. Nepoužívejte přístroj nikdy s vadným vypínačem. Před použitím zkontrolujte bezpečnostní stav přístroje, obzvláště mečovitý nůž a pilový řetěz. Po pádu přístroje zkontrolujte, zda není významně poškozený nebo vadný.
- Přístroj nikdy nespouštějte, dokud nejsou správně namontovány mečovitý nůž, pilový řetěz a kryt řetězového kola.
- Zajistěte, aby se přístroj při spouštění a během práce nedostal do kontaktu se zemí, kameny, drátem nebo jinými cizími tělesy. Před odložení přístroj vypněte.
- Přístroj je dimenzován pro obouruční provoz. Nikdy nepracujte jen jednou rukou.
- Držte přístroj jen za izolované plochy rukojetí, protože pilový řetěz se může dostat do kontaktu se skrytými elektrickými vedeními. Kontakt pilového řetězu s vedením pod napětím může přenést napětí na kovové díly přístroje a vést k zásahu elektrickým proudem.
- Při změně místa dbejte na to, aby byl přístroj vypnutý a aby se prst nedotýkal vypínače. Noste přístroj pilovým řetězem a mečovitým nožem směrem dolů. Během přepravy nasadte ochranné pouzdro na mečovitý nůž.
- Při každém řezu pevně nasadte drapákový doraz **15** a až potom začněte s řezáním.
- Při řezání malých keřů a větví buďte maximálně opatrní. Tenké větve se mohou zachytit v pile a šlehnout vaším směrem nebo vás vyvést z rovnováhy.
- Neřežte dřevo položené na zemi resp. nepokoušejte se řezat kořeny vyčnívající ze země. V každém případě zamezte zanoření pilového řetězu do země, protože jinak dojde ihned k jeho ztupení.

- Při řezání napnuté větve dávejte pozor na možný zpětný ráz, když se napětí dřeva náhle uvolní. Hrozí nebezpečí zranění.
- V případě vzpříčení nebo sevření řezacího mechanismu ve větvi se nepokoušejte uvolnit přístroj za použití násilí. Přístroj okamžitě vypněte a zapněte jej až po odstranění příčiny zablokování. Hrozí nebezpečí zranění!
- Doporučuje se navštěvovat kurz o používání, údržbě nástavce pro řezání větví a kurz první pomoci. Při dlouhodobějším nepoužívání a pro praxi byste měli před začátkem vždy provést jednoduché řezy do bezpečně podepřeného dřeva, abyste se s přístrojem opět obeznámili.

### **Bezpečnostní pokyny pro nabíječky**

- Děti ve věku od 8 let a osoby s omezenými fyzickými, smyslovými nebo mentálními schopnostmi či nedostatkem zkušeností a znalostí mohou používat tento přístroj, avšak pouze tehdy, pokud jsou pod dohledem nebo pokud byly poučeny o bezpečném používání přístroje a pokud porozuměly z toho vyplývajícímu nebezpečí. Děti si nesmí s přístrojem hrát. Čištění a uživatelskou údržbu nesmí provádět děti bez dozoru.



Nabíječka je vhodná pouze pro provoz ve vnitřních prostorech.

- Pokud se připojovací kabel tohoto přístroje poškodí, musí jej vyměnit výrobce, jeho zákaznický servis nebo obdobně kvalifikovaná osoba, aby se tak zabránilo nebezpečím.

**⚠ ZBYTKOVÁ RIZIKA!**

- I když tento elektrický nástroj správně obsluhujete, vždy existují zbytková rizika. Následující nebezpečí mohou vzniknout v souvislosti s konstrukcí a provedením tohoto elektrického nářadí:
  - a) pořezání
  - b) poruchy sluchu, pokud se nenosí vhodná ochrana sluchu.
  - c) újmy na zdraví v důsledku vibrací ruky a paže, pokud se přístroj používá delší dobu nebo není řádně provozován a udržován.

**⚠ VÝSTRAHA!**

- Neprovazujte přístroj s poškozeným kabelem, síťovým kabelem nebo síťovou zástrčkou. Poškozené síťové kabely znamenají ohrožení života úrazem elektrického proudu.



**Originální příslušenství / originální  
přídavná zařízení**

- Používejte výhradně příslušenství a přídavná zařízení, která jsou uvedena v návodu k použití. Používání jiných přídavných zařízení nebo jiného příslušenství, než je uvedeno v návodu k obsluze, pro vás může znamenat nebezpečí úrazu.



**Před uvedením do provozu**

**Nabíjení akumulátoru (viz obr. A)**

**⚠ POZOR!**

- ▶ Než akumulátor 8 vyjmete z rychlonabíječky 25 nebo ho do ní vložíte, vytáhněte vždy zástrčku ze sítě.
- Akumulátor 8 nikdy nenabíjejte, je-li okolní teplota nižší než 10 °C nebo vyšší než 40 °C.
- ◆ Zastrčte akumulátor 8 do rychlonabíječky 25.
- ◆ Zastrčte síťovou zástrčku do zásuvky. LED kontrolka 27  svítí červeně.
- ◆ Zelená LED kontrolka 23  <sup>⊕</sup> Vám signalizuje, že je nabíjení ukončeno a akumulátor 8 je připraven k použití.

**⚠ POZOR!**

- ◆ Jestliže bliká červená LED kontrolka 27 , pak je akumulátor 8 přehřátý a nelze jej nabíjet.
- ◆ Jestliže blikají společně červená a zelená LED kontrolka 27  23  <sup>⊕</sup>, pak je akumulátor 8 vadný.
- ◆ Zasuňte akumulátor 8 do přístroje.

**Vložení akumulátoru do přístroje / jeho vyjmutí z přístroje**



**Vložení akumulátoru:**

- ◆ Nechte akumulátor 8 zaskočit do zadního držadla 7.

**Vyjmutí akumulátoru:**

- ◆ Stiskněte tlačítko pro uvolnění akumulátoru 11 a vyjměte akumulátor 8.

**Kontrola stavu akumulátoru**

- ◆ Pro kontrolu stavu akumulátoru stiskněte tlačítko stavu akumulátoru 9  . Stav resp. zbývající výkon se na LED displeji akumulátoru 10  zobrazí takto:
  - ◆ ČERVENÁ/ORANŽOVÁ/ZELENÁ = maximální nabití/výkon
  - ◆ ČERVENÁ/ORANŽOVÁ = průměrné nabití/výkon
  - ◆ ČERVENÁ = slabé nabití - akumulátor nabíjete

**Přípevnění / montáž ramenního popruhu**

- ◆ Zahákněte ramenní popruh 29 do závěsného oka 12.
- ◆ Upravte ramenní popruh 29 podle své velikosti tak, aby se závěsné oko 12 nacházelo v zavěšeném stavu ve výšce boků.
- ◆ Kromě toho můžete upravit výšku závěsného oka 12 na traverze přístroje 4 povolením šroubu.



## Montáž pilového řetězu a mečovitého nože

### **⚠ VÝSTRAHA!**

- ▶ Natáhněte si ochranné rukavice! Nebezpečí zranění ostrými řeznými zuby!
- ▶ Kryt řetězového kola **18** společně s kroužkem pro upnutí řetězu **19** a připevňovacím šroubem **20** nejsou ve stavu dodání namontovány na přístroji.
- ▶ Otáčení mečovitého nože **16** není výrobcem naplánováno.
- ▶ Údaj směru chodu řetězu  uvedený na mečovitém noži **16** se při každé montáži musí dodržet.

- ◆ Vložte pilový řetěz **17** na meč **16**.  
Dodržujte směr chodu  pilového řetězu **17**.
- ◆ Nasaďte mečovitý nůž **16** nápisem směrem nahoru a navlečte pilový řetěz **17** na řetězové kolo **24**.  
Vodící lišta **23** přitom doléhá nad vedení mečovitýho nože **22**.
- ◆ Nasaďte kryt řetězového kola **18**.
- ◆ Mírně utáhněte připevňovací šroub **20**.
- ◆ Nyní napněte pilový řetěz **17** (viz kapitola Napnutí a kontrola pilového řetězu).
- ◆ Nakonec připevňovací šroub **20** pevně dotáhněte.

## Napnutí a kontrola pilového řetězu

### **⚠ VÝSTRAHA!**

- ▶ Natáhněte si ochranné rukavice! Nebezpečí zranění ostrými řeznými zuby!

- ◆ Povolte připevňovací šroub **20**.
- ◆ Napnutí zvýšíte otáčením kroužku pro upnutí řetězu **19** ve směru chodu hodinových ručiček.
- ◆ Pilový řetěz **17** musí přiléhat ke spodní straně mečovitýho nože.  
Zkontrolujte, zda lze přetáhnout pilový řetěz **17** rukou přes mečovitý nůž **16**.
- ◆ Nakonec připevňovací šroub **20** pevně dotáhněte.

### **UPOZORNĚNÍ**

- ▶ Nový pilový řetěz **17** se vytahuje, a musí se proto napínat častěji.

## Mazání řetězu

- ◆ Sejměte víčko nádržky na olej **21**.
- ◆ Nalijte do nádržky na olej cca 65 ml biooleje na řetězové pily **31**.

### **⚠ VÝSTRAHA!**

- ▶ Nikdy nepracujte bez mazání řetězu!  
U pilového řetězu **17** běžícího nasucho se řezací mechanismus v krátké době nenávratně zničí. Před prací vždy zkontrolujte mazání řetězu a hladinu oleje **14** v nádržce.

### **UPOZORNĚNÍ**

- ▶ Použijte pouze olej na řetězové pily. Přednostně takový, který je biologicky odbouratelný. Nepoužívejte již použitý olej, motorový olej atd.
- ▶ Během práce kontrolujte, zda funguje automatické mazání řetězu. Kontrolujte před prací a během ní funkci mazání řetězu.

## Ostření pilového řetězu

### **UPOZORNĚNÍ**

- ▶ V soupravě pro ostření např. se značkou Oregon najdete podrobné informace k procesu broušení.
- ▶ Alternativně použijte elektrický přístroj na ostření řetězů a řiďte se pokyny výrobce.
- ▶ V případě pochyb o provedení práce je třeba provést výměnu pilového řetězu **17**.

## Uvedení do provozu

### **UPOZORNĚNÍ**

- ▶ Dodržujte předpisy k ochraně proti hluku a místní předpisy. Použití přístroje může být v určitých dnech (např. v neděli a o svátcích), v určitou denní dobu (poledne, noční klid) nebo ve zvláštních oblastech (např. v lázních, na klinikách atd.) omezené nebo zakázané.

## Zapnutí/vypnutí

### Zapnutí:

- ◆ Stiskněte blokovací tlačítko **5**, podržte ho stisknuté a stiskněte vypínač **6**.
- ◆ Po spuštění lze blokovací tlačítko **5** opět pustit.

## Vypnutí:

- ◆ Vypínač **6** pusťte.

## Kontrola automatiky oleje

Před zahájením práce zkontrolujte hladinu oleje **14** a automatiku oleje.

- ◆ Zapněte přístroj a držte ho na světlém podkladem. Přístroj se nesmí dotýkat země.
- ◆ Pokud se objeví olejová stopa, tak přístroj pracuje bezchybně.
- ◆ Pokud se olejová stopa neobjeví, vyčistěte kapaci maznice **25** nebo nechte přístroj opravit naším zákaznickým servisem.
- ◆ K čištění ořete zbytky z kapací maznice **25** pomocí štětce nebo hadru.

## Přestavení teleskopické násady

Teleskopickou násadu **1** lze postupně přestavovat pomocí rychlouzávěru **2**.

- ◆ Povolte rychlouzávěr **2** a posunutím a vytažením změňte délku násady.
- ◆ Rychlouzávěr **2** opět utáhněte, čímž upevníte požadovanou pracovní délku teleskopické násady **1**.
- ◆ Pokud se povolil šroub rychlouzávěru **2**, utáhněte jej opět šestihranným klíčem.

## Nastavení úhlu řezu

### UPOZORNĚNÍ

- ▶ Úhel řezu lze nastavit ve 3 stupních.
- ◆ Z přístroje vyjměte akumulátor **8**.
- ◆ Stiskněte odblokovací tlačítko **13**.
- ◆ Skloňte motorovou jednotku do požadované polohy.
- ◆ Pusťte odblokovací tlačítko **13** a motorová jednotka zaskočí.
- ◆ Akumulátor **8** vložte zpět do přístroje.

## Techniky řezání

### ⚠ VÝSTRAHA!

- ▶ Dávejte zásadně pozor na padající odříznuté větve.
- ▶ Buďte si zásadně vědomi nebezpečí zpětného šlehnutí větvi.

### UPOZORNĚNÍ

- ▶ Přiložte doraz **15** k větvi. Tak budete pracovat bezpečněji a klidněji.
- ▶ Teprve potom začněte řezat.

### Odříznutí malé větve

- ◆ U malých větví (Ø 0-8 cm) řežte směrem shora dolů (viz obrázek).

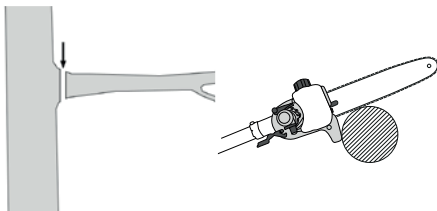

### Odříznutí větších větví

- ◆ U větších větví (Ø 8-20 cm) proveďte nejprve odlehčovací řez **A** (viz obrázek).
- Odlehčovací řez také zabraňuje odloupení kůry z hlavního kmene.
- ◆ Postupujte nyní při řezání směrem shora **B** dolů **A**.

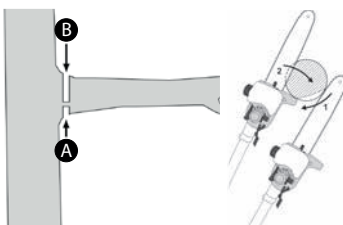

### Odřezávání po kouskách

Dlouhé resp. silné větve byste měli před provedením finálního oddělovacího řezu zkrátit (viz obrázek).

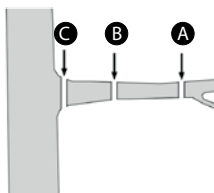

## Bezpečná práce

- Udržujte přístroj, řezací mechanismus a ochranné pouzdro na mečovitém noži 30 v dobrém provozním stavu, předejdete tak zranění.
- Po pádu přístroje zkontrolujte, zda není významně poškozený nebo vadný.
- Pro zaručení bezpečné práce dodržujte předepsaný pracovní úhel  $60^\circ \pm 10^\circ$  (viz obrázek).

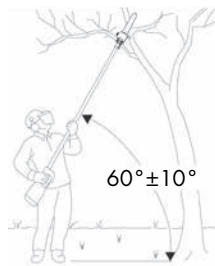

- Nepoužívejte přístroj, když stojíte na žebříku nebo na nejistém stanovišti.
- Nenechte se svést k nepromyšlenému řezu. Mohlo by to ohrozit Vás i ostatní.
- Děti musí být pod dohledem, aby si s přístrojem nehrály.
- Měňte pravidelně svou pracovní polohu. Při delším používání přístroje může dojít k poruchám prokrvení rukou způsobeným vibracemi. Dobu používání však můžete prodloužit vhodnými rukavicemi nebo pravidelnými přestávkami. Upozorňujeme, že osobní dispozice k špatnému prokrvení, nízké venkovní teploty nebo velké síly vynakládané na udržení přístroje při práci mohou dobu používání snížit.

## Přeprava a skladování

- Před přepravou nechejte motor vychladnout a zajistěte stroj proti sklouznutí z přepravního vozidla. Tím se zajistí vyloučení poškození nebo zranění. Nástavec pro řezání větví se vždy přepravuje s nasazenou přepravní ochranou.
- Při přepravě používejte ochranné pouzdro na mečovité nůž 30.

- Dbejte na to, abyste přístroj při přenášení nezapnuli (viz obrázek).

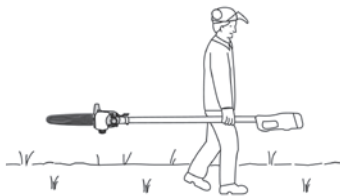

- Před uložením přístroj vyčistěte.
- Uchovávejte přístroj mimo dosah dětí na suchém místě, které není vystaveno mrazu.
- Skladujte přístroj naležato nebo zajištěný proti překlopení.
- Vyprázdněte nádržku na olej. Bioolej na řetězové pily 31 může zpryskyřičnět.
- Pro lepší uložení montážního náradí 32 jej můžete vložit do montážního držáku 33.

## Čištění a údržba



### VÝSTRAHA! NEBEZPEČÍ ZRANĚNÍ!

Před jakoukoli prací na přístroji přístroj vypněte a vyjměte akumulátor.

- Přístroj po každém použití, v závislosti na podmínkách použití, vyčistěte a proveďte na něm údržbu. Pokud se přístroj nevyčistí, může dojít k věcným škodám a chybným funkcím.
- Přístroj musí být vždy čistý, suchý a zbavený oleje a maziv.
- Do přístroje se nesmí dostat žádné kapaliny.
- K čištění povrchu používejte suchý hadřík. Nikdy nepoužívejte benzin, rozpouštědla nebo čisticí prostředky, které narušují umělou hmotu.
- Pokud je nutné lithium-iontový akumulátor skladovat po delší dobu, musí se pravidelně kontrolovat stav jeho nabití. Optimální stav nabití je mezi 50 % a 80 %. Optimální skladovací klima je chladné a suché.
- Nástavec pro řezání větví se musí v pravidelných intervalech vyčistit od pilin.
- Nový pilový řetěz 17 se vytahuje a musí se napínat častěji.

## Vyhledávání závad u nástavce pro řezání větví

Problém	Možná příčina	Odstranění závad
Pilový řetěz 17 běží ztěžka, odskakuje nebo se prodloužil	Nedostatečné napnutí řetězu	Zkontrolujte napnutí řetězu
Žádný pokrok při práci	Pilový řetěz 17 je suchý resp. přehřátý nebo prověšený	Doplňte olej, resp. naostřete, vyměňte nebo napněte pilový řetěz 17

## Intervaly údržby nástavce pro řezání větví

Zde uvedené údaje se týkají normálních podmínek použití. Při ztížených podmínkách, jako je např. intenzivní prášení a delší denní pracovní doba, je třeba uvedené intervaly přiměřeně zkrátit.

Díl přístroje	Akce	Před začátkem práce	Týdně	Při poruše	Při poškození	Podle potřeby
Mazání řetězu	Kontrola	X				
Pilový řetěz 17	Kontrola a kontrola stavu ostrosti	X				
	Kontrola napnutí řetězu	X				
	Ostření					X
Vodící lišta 23	Kontrola (opotřebení, poškození)	X				
	Čištění		X	X		
	Odstranění otřepů		X			
	Výměna				X	X
Řetězové kolo 24	Kontrola		X			
	Výměna					X

## Objednávka náhradních dílů

Náhradní díly si můžete objednat přímo přes servisní středisko. Při objednávání bezpodmínečně uveďte typ stroje a číslo výrobku.

### UPOZORNĚNÍ

- Neuvedené náhradní díly (jako např. akumulátor, spínače) můžete objednat přes naši servisní a poradenskou linku.

## Likvidace



Obal se skládá z ekologických materiálů, které lze zlikvidovat v komunálních sběrných recyklačních dvorech.



**Nevyhazujte elektrická nářadí do domovního odpadu!**

V souladu s evropskou směrnicí č. 2012/19/EU musí být opotřebovaná elektrická nářadí shromažďována odděleně a odevzdána k ekologické recyklaci.



**Akumulátory nevyhazujte do domovního odpadu!**

Vadné nebo spotřebované akumulátory se musí recyklovat podle směrnice č. 2006/66/EC. Akumulátor a/nebo přístroj odevzdejte do příslušných sběrů.

O možnostech likvidace vysloužilého elektrického nářadí / akumulátorů se informujte u svého obecního či městského úřadu.

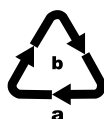

Balení zlikvidujte ekologicky. Dbejte na označení na různých obalových materiálech a v případě potřeby je rozříděte odděleně.

Obalové materiály jsou označeny zkratkami (a) a číslicemi (b) s následujícím významem:

- 1–7: Plasty,
- 20–22: Papír a lepenka,
- 80–98: Kompozitní materiály



Informace o možnostech likvidace vysloužilého výrobku Vám podá správa Vašeho obecního nebo městského úřadu.

Maziva a čisticí prostředky likvidujte ekologickým způsobem. Dodržujte právní předpisy.

- Zbytky maziva zlikvidujte na místě likvidace. Zabraňte vniknutí maziv do kanalizace nebo vodních toků. Nevstupujte do země / půdy. Věnujte pozornost vhodnému povrchu. Zlikvidujte v souladu s úředními předpisy.

- Znečištěné údržbové materiály a zásoby zlikvidujte na určeném sběrném místě.

## Záruka společnosti Kompernass Handels GmbH

Vážená zákaznice, vážený zákazník,

na tento přístroj získáváte záruku v trvání 3 let od data zakoupení. V případě závad tohoto výrobku máte zákonná práva vůči prodejci výrobku. Tato zákonná práva nejsou omezena naší níže uvedenou zárukou.

### Záruční podmínky

Záruční doba začíná plynout dnem nákupu. Dobře uschovejte pokladní doklad. Tento doklad je potřebný jako důkaz o koupi.

Pokud se do tří let od data zakoupení tohoto výrobku vyskytne vada materiálu nebo výrobní závada, pak Vám podle našeho uvážení výrobek zdarma opravíme, vyměníme nebo uhradíme kupní cenu. Předpokladem této záruky je, že bude během tříleté lhůty předložen vadný přístroj a doklad o koupi (pokladní doklad) a stručně se popíše, v čem závada spočívá a kdy se vyskytla.

Vztahuje-li se na závadu naše záruka, obdržíte zpět buď opravený nebo nový produkt. Opravou nebo výměnou výrobku nezačne plynout nová záruční doba.

### Záruční doba a zákonné nároky vyplývající ze závad

Záručním plněním se záruční doba neprodlužuje. To platí i pro vyměněné a opravené součásti. Poškození nebo vady vyskytující se případně již při nákupu se musí oznámit ihned po vybalení. Po uplynutí záruční doby podléhají veškeré opravy zpoplatnění.

## Rozsah záruky

Přístroj byl vyroben pečlivě podle přísných směrnic kvality a před expedicí byl svědomitě vyzkoušen.

Záruka se vztahuje na materiálové nebo výrobní vady. Tato záruka se nevztahuje na součásti výrobku, které jsou vystaveny běžnému opotřebení, a proto je lze považovat za spotřební díly, nebo na poškození křehkých součástí, jako jsou např. spínače, akumulátory nebo díly, které jsou vyrobeny ze skla.

Tato záruka zaniká, pokud je výrobek poškozen, nebyl řádně používán nebo udržován. Pro zajištění správného používání výrobku se musí přesně dodržovat všechny pokyny uvedené v návodu k obsluze. Účelům použití a úkonům, které se v návodu k obsluze nedoporučují nebo se před nimi varuje, je třeba se bezpodmínečně vyhnout.

Výrobek je určen pouze pro soukromé účely a ne pro komerční použití. Při nesprávném a neodborném používání, při použití násilí a při zásazích, které nebyly provedeny našimi autorizovanými servisními provozovny, záruční nároky zanikají.

## Vyřízení v případě záruky

Pro zajištění rychlého Vaší žádosti postupujte podle následujících pokynů:

- Pro všechny dotazy mějte připraven pokladní lístek a číslo výrobku (např. IAN 12345) jako doklad o koupi.
- Číslo výrobku naleznete na typovém štítku na výrobku, rytině na výrobku, na titulní straně návodu k obsluze (vlevo dole) nebo na nálepce na zadní nebo spodní straně výrobku.
- Pokud by se měly vyskytovat funkční vady nebo jiné závady, kontaktujte nejprve níže uvedené servisní oddělení **telefonicky** nebo **e-mailem**.
- Výrobek, zaevidovaný jako vadný výrobek pak můžete při přiložení dokladu o nákupu (pokladní lístek) a při uvedení, v čem spočívá vada a kdy k ní došlo, poslat výrobek pro Vás bez poštovního na adresu, kterou Vám oznámí servis.



Na webových stránkách [www.lidl-service.com](http://www.lidl-service.com) si můžete stáhnout tyto a mnoho dalších příruček, videí o výrobku a instalační software.

Pomocí kódu QR se dostanete přímo na stránku servisu Lidl ([www.lidl-service.com](http://www.lidl-service.com)) a můžete pomocí zadání čísla výrobku (IAN) 123456 otevřít svůj návod k obsluze.

## Servis

### **⚠ VÝSTRAHA!**

- ▶ **Nechte své přístroje opravit v servisní dílně nebo odborným elektrikářem a pouze za použití originálních náhradních dílů.** Tím se zajistí, že zůstane zachována bezpečnost přístroje.
- ▶ **Výměnu zástrčky nebo síťového kabelu svěřte vždy výrobci přístroje nebo jeho zákaznickému servisu.** Tím se zajistí, že zůstane zachována bezpečnost přístroje.

### **CZ Servis Česko**

Tel.: 800143873

E-Mail: [kompernass@lidl.cz](mailto:kompernass@lidl.cz)

IAN 315261

## Dovozce

Dbejte prosím na to, že následující adresa není adresou servisu. Kontaktujte nejprve uvedený servis.

KOMPERNASS HANDELS GMBH

BURGSTRASSE 21

DE-44867 BOCHUM

NĚMECKO

[www.kompernass.com](http://www.kompernass.com)

## Překlad originálu prohlášení o shodě

My, společnost KOMPERNASS HANDELS GMBH, osoba odpovědná za dokumentaci: pan Semi Uguzlu, BURGSTR. 21, DE - 44867 BOCHUM, DEUTSCHLAND/NĚMECKO, tímto prohlašujeme, že tento výrobek je ve shodě s následujícími normami, normativními dokumenty a směrnicemi ES:

### Směrnice o strojních zařízeních

(2006/42/EC)

### Směrnice o elektromagnetické kompatibilitě

(2014/30/EU)

### Směrnice o omezení používání nebezpečných látek (RoHS)

(2011/65/EU)\*

\*Výhradní odpovědnost za vystavení tohoto prohlášení o shodě nese výrobce. Výše popsaný předmět prohlášení je v souladu s předpisy směrnice č. 2011/65/EU Evropského parlamentu a Rady ze dne 8. června 2011 o omezení používání určitých nebezpečných látek v elektrických a elektronických zařízeních.

### Směrnice pro omezení hluku ve venkovním prostředí

(2005/88/EC)

(2000/14/EC)

### Hladina akustického výkonu LWA:

Měřeno: 104 dB (A)

Garantováno: 106 dB (A)

### Použité harmonizované normy:

EN 60745-1:2009/A11:2010

EN ISO 11680-1: 2011

EN 55014-1:2017

EN 55014-2:2015

EN 60335-1:2012/A13:2017

EN 60335-2-29: 2004/A2:2010

EN 62233:2008

EN 61000-3-2: 2014

EN 61000-3-3:2013

EN 50581:2012

**Typ/označení přístroje:** Aku odvětvovač PAHE 20-Li A1

**Rok výroby:** 02-2019

**Číslo zakázky:** IAN 315261

Bochum, 30.01.2019



Semi Uguzlu

- manažer kvality -

Technické změny ve smyslu dalšího vývoje jsou vyhrazeny.

## Objednávka náhradního akumulátoru

Chcete-li si k přístroji objednat náhradní akumulátor, můžete to pohodlně vyřídit přes internet na webových stránkách [www.kompernass.com](http://www.kompernass.com) nebo telefonicky.

Tento výrobek může být vzhledem k omezenému množství na skladě v krátkém čase vyprodán.



### UPOZORNĚNÍ

- ▶ Objednávání náhradních dílů nelze v některých zemích provést on-line. V takovém případě kontaktujte servisní poradenskou linku.
- Akce je omezena na jeden kus akumulátoru na zákazníka/přístroj a na dobu dvou měsíců po období akce. Poté lze náhradní akumulátor nadále objednávat jako náhradní díl za jiných podmínek.

### Telefonická objednávka

#### **(CZ) Servis Česko**

Tel.: 800143873

E-Mail: [kompernass@lidl.cz](mailto:kompernass@lidl.cz)

Aby bylo zaručeno rychlé zpracování Vaší objednávky, připravte si prosím pro všechny dotazy číslo výrobku (např. IAN 315261) přístroje. Číslo výrobku naleznete na typovém štítku nebo na titulním listu tohoto návodu.



# Obsah

<b>Úvod</b> .....	<b>118</b>
Používanie v súlade s určením .....	118
Vybavenie .....	118
Rozsah dodávky .....	118
Technické údaje .....	119
<b>Všeobecné bezpečnostné pokyny pre elektrické náradia</b> .....	<b>121</b>
1. Bezpečnosť na pracovisku .....	121
2. Elektrická bezpečnosť .....	121
3. Bezpečnosť osôb .....	121
4. Manipulácia s elektrickým náradím a jeho používanie .....	122
5. Manipulácia s akumulátorovým náradím a jeho použitie .....	122
6. Servis .....	123
Bezpečnostné upozornenia špecifické pre predĺžený odvetvovač .....	123
Preventívne opatrenia proti spätnému rázu .....	124
Ďalšie bezpečnostné upozornenia .....	124
Bezpečnostné upozornenia pre nabíjačky .....	125
Originálne príslušenstvo/prídavné zariadenia .....	126
<b>Pred uvedením do prevádzky</b> .....	<b>126</b>
Nabitie akumulátorového článku (pozri obr. A) .....	126
Vloženie/vybratie akumulátorového článku do/z prístroja .....	126
Kontrola stavu akumulátora .....	126
Pripevnenie / montáž ramenného popruhu .....	126
Montáž pílovej rezače a kýlovnice .....	127
Napnutie a kontrola pílovej rezače .....	127
Mazanie rezače .....	127
Ostrenie pílovej rezače .....	127
<b>Uvedenie do prevádzky</b> .....	<b>128</b>
Zapnutie/vypnutie .....	128
Kontrola automatiky oleja .....	128
Prestavenie teleskopической rukoväte .....	128
Prestavenie uhla rezu .....	128
Techniky pílenia .....	128
Bezpečná práca .....	129
<b>Preprava a skladovanie</b> .....	<b>129</b>
<b>Čistenie a údržba</b> .....	<b>130</b>
<b>Hľadanie porúch na predĺženom odvetvovači</b> .....	<b>131</b>
<b>Intervaly údržby predĺženého odvetvovača</b> .....	<b>131</b>
Objednávania náhradných dielov .....	131
<b>Likvidácia</b> .....	<b>132</b>
<b>Záruka spoločnosti Kompnass Handels GmbH</b> .....	<b>132</b>
<b>Servis</b> .....	<b>133</b>
Dovozca .....	133
<b>Preklad originálneho vyhlásenia o zhode</b> .....	<b>134</b>
<b>Objednanie náhradného akumulátora</b> .....	<b>135</b>

# AKUMULÁTOROVÝ ODVETVOVAČ PAHE 20-Li A1

## Úvod

Srdečne vám gratulujeme ku kúpe vášho nového prístroja. Touto kúpou ste sa rozhodli pre výrobok vysokej kvality. Návod na obsluhu je súčasťou tohto výrobku. Obsahuje dôležité upozornenia týkajúce sa bezpečnosti, používania a likvidácie. Pred používaním výrobku sa oboznámte so všetkými pokynmi na obsluhu a bezpečnostnými pokynmi. Výrobok používajte iba podľa popisu a v uvedených oblastiach použitia. Pri postúpení výrobku tretej osobe odovzdajte spolu s ním aj všetky dokumenty.

## Používanie v súlade s určením

Tento prístroj je určený na odvetvovanie stromov. Nie je konštruovaný na rozsiahle pílenie, výrub stromov a rezanie materiálov ako sú murivo, plasty alebo potraviny. Prístroj používajte len tak, ako je popísané a len pre uvedené oblasti použitia. Prístroj nie je určený na komerčné použitie. Tento prístroj je určený na používanie dospelými osobami. Tento prístroj nie je určený na to, aby ho používali osoby (vrátane detí) s obmedzenými fyzickými, senzorickými alebo duševnými schopnosťami alebo nedostatkom skúseností a/alebo nedostatkom vedomostí. Použitie prístroja v daždi alebo vlhkom prostredí je zakázané. Zabráňte použitiu predĺženého odvetvovača pri okolitej teplote menej ako 10 °C. Akýkoľvek iný spôsob používania alebo zmeny prístroja sa považujú za používanie v rozpore s určeným účelom a má za následok vážne nebezpečenstvá úrazu. Za škody vzniknuté v dôsledku použitia v rozpore s určeným účelom výrobca nepreberá žiadnu zodpovednosť.

## Vybavenie

- 1 Teleskopická rukoväť
- 2 Rýchlozáver teleskopической rukoväťe
- 3 Držadlo
- 4 Násada prístroja
- 5 Blokované zapnutie
- 6 Spínač ZAP/VYP
- 7 Zadná rukoväť
- 8 Akumulátorový článok

- 9 Tlačidlo stavu nabitia akumulátora 
- 10 LED displeja akumulátora 
- 11 Tlačidlo na odblokovanie akumulátorového článku
- 12 Nosné oko
- 13 Uvoľnite tlačidlo pre uhol rezu
- 14 Priezor hladiny oleja
- 15 Doraz
- 16 Kýlovnica
- 17 Pílová reťaz
- 18 Kryt refazového kolesa
- 19 Krúžok na napnutie reťaze
- 20 Upevňovacia skrutka
- 21 Veko olejovej nádrže
- 22 Vedenie kýlovnice
- 23 Vodiaca lišta
- 24 Refazové koleso
- 25 Kvapkacia olejnička
- 26 Rýchlonabíjačka
- 27 Červená LED kontrolka nabíjania 
- 28 Zelená LED kontrolka nabíjania 
- 29 Ramenný popruh
- 30 Ochranné puzdro na kýlovnicu
- 31 Bioolej na masťovanie reťazi
- 32 Montážne náradie
- 33 Montážny držiak na montážne náradie

## Rozsah dodávky

- 1 akumulátorový odvetvovač PAHE 20-Li A1
- 1 rýchlonabíjačka akumulátora PLG 20 A2
- 1 akumulátorový článok PAP 20 A3
- 1 ramenný popruh
- 1 ochranné puzdro na kýlovnicu
- 1 kýlovnica
- 1 pílová reťaz
- 100 ml biooleja na reťaze
- 1 montážne náradie
- 1 návod na obsluhu

## Technické údaje

### Akumulátorový predĺžený

**odvetvovač: PAHE 20-Li A1**

Dimenzačné napätie: 20 V  $\equiv$   
(jednosmerný prúd)

2500 Max. otáčky: 2500 min<sup>-1</sup>

Rýchlosť reťaze: max. 5 m/s

Hmotnosť (bez akumulátora,  
rezacieho náradia  
a nosného popruhu): cca 2,6 kg

Objem olejovej nádrže: 65 cm<sup>3</sup>

Dĺžka rezu: cca 200 mm

Kýlovnica: 8" Oregon 08ONDEA318

Pílová reťaz: Oregon 91P033X

### Pri prevádzke náradia s akumulátorom používajte len nasledujúci akumulátor: **PAP 20 A3**

Typ: LÍTIUM-IÓNOVÝ

Dimenzačné napätie: 20 V  $\equiv$  (jednosmerný prúd)

Kapacita: 4000 mAh / 80 Wh

Články: 10

### Náradie s akumulátorom nabíjajte len s nasledujúcou rýchlonabíjačkou pre akumulátory: **PLG 20 A2**

#### VSTUP/Input:

Dimenzačné napätie: 230 - 240 V  $\sim$ , 50 Hz  
(striedavý prúd)

Dimenzačný príkon: 85 W

Poistka (vnútorná): 3,15 A 

#### VÝSTUP/Output:

Dimenzačné napätie: 21,5 V  $\equiv$   
(jednosmerný prúd)

Dimenzačný prúd: 3,5 A

Doba nabíjania: cca 80 min

Trieda ochrany: II /  (dvojitá izolácia)

## Hodnoty emisií hluku:

Nameraná hodnota hluku stanovená v súlade s EN ISO 22868. Posudzovaná hladina A zvuku elektrického náradia na mieste používateľa je typicky:

Hladina akustického tlaku:  $L_{pA} = 88$  dB (A)

Neurčitost:  $K_{pA} = 3$  dB

Hladina akustického výkonu:  $L_{WA} = 106$  dB (A)

Neurčitost:  $K_{WA} = 3$  dB



### Nosiť ochranu sluchu!

Celkové hodnoty vibrácií (pre každú rukoväť) zistené podľa EN ISO 22867:

Vibrácia: < 2,5 m/s<sup>2</sup>

Neurčitost K = 1,5 m/s<sup>2</sup>

### VÝSTRAHA!

- Hladinu akustického tlaku treba v závislosti od používania a vykonávaných činností znížiť natoľko, aby nevznikli žiadne ovplyvnenia zdravia obsluhy. Hladina akustického tlaku na pracovisku môže prekročiť 80 dB (A). V tomto prípade sú potrebné opatrenia protihlukovej ochrany obsluhy (napr. nosenie ochrany sluchu).
- Rizikám vyplývajúcim z pôsobenia vibrácií, napr. Raynaudovej choroby („choroba bielych prstov“), predchádzajte častými prestávkami pri práci, počas ktorých si budete napr. trieť dlane!

### UPOZORNENIE

- Hladina vibrácií, uvedená v týchto pokynoch, bola meraná v súlade s normovaným postupom merania a môže byť použitá na porovnávanie prístrojov. Uvedená hodnota emisií vibrácií sa môže tiež použiť na počítačové posúdenie prerušenia.

**⚠ VÝSTRAHA!**

► Vibračná hladina sa mení podľa používania elektrického náradia a v niektorých prípadoch môže byť väčšia ako hodnota uvedená v týchto pokynoch. Zaťaženie vibráciami by sa mohlo podceňiť, keď sa elektrické náradie používa pravidelne takýmto spôsobom. Pokúste sa zaťaženie vibráciami udržiavať na čo najnižšej hodnote. Príkladom opatrení na zníženie zaťaženia vibráciami je nosenie rukavíc pri používaní náradia a obmedzenie pracovného času. Prítom sa musia zohľadniť všetky časti prevádzkového cyklu (napríklad časy, v priebehu ktorých je elektrické náradie vypnuté a časy, počas ktorých je síce zapnuté, ale beží bez zaťaženia).

**Vysvetlenia k výstražným tabuľám na prístroji:**



Pred uvedením do prevádzky si prečítajte návod na obsluhu a pokyny!



Noste ochranné rukavice!



Noste bezpečnostnú obuv!



Noste ochranu sluchu!



Noste ochrannú prilbu!



Noste ochranné okuliare!



Zákaz prístupu okolostojacich osôb k prístroju!



Zakázané! Režazovú pílu nepoužívajte jednou rukou!



Režazovú pílu používajte len oboma rukami!



Pozor pred spätným rázom! Zabráňte kontaktu s hrotom kýľovnice!



Prístroj chráňte pred dažďom a vlhkosťou!



Nebezpečenstvo úrazu elektrickým prúdom! Udržiavajte vzdialenosť minimálne 10 m od nadzemného elektrického vedenia.



Pozor! Padajúce predmety. Najmä pri rezaní nad hlavou.



Dávajte pozor na vymršťované diely!



Pozor! Nebezpečenstvo poranenia pri chode nožov.



Údaj o hladine akustického výkonu LWA v dB.



Pred vykonávaním údržbárskych prác prístroj odstavte a vyberte akumulátor!



Naplnenie nádrže postačí asi na cca 15 minút trvalej prevádzky.



Smer chodu pílovej reťaze!



Veko olejovej nádrže

MIN / MAX

Indikátor minimálnej / maximálnej hladiny olejovej nádrže.



Uťahovanie!



Vyriešiť!



Smer šípky označuje zvolenú pozíciu.



Stlačte v smere šípky.



## Všeobecné bezpečnostné pokyny pre elektrické náradia



### **⚠ VÝSTRAHA!**

- Prečítajte si všetky bezpečnostné pokyny a upozornenia. Zanedbania pri dodržiavaní bezpečnostných pokynov a upozornení môžu mať za následok zásah elektrickým prúdom, požiar a/alebo ťažké poranenia.

### **UPOZORNENIE**

- Národné predpisy môžu obmedziť používanie prístroja.

### **Pre prípad budúceho použitia uschovajte všetky bezpečnostné pokyny a upozornenia.**

V bezpečnostných upozorneniach používaný pojem „elektrické náradie“ sa vzťahuje na elektrické náradie napájané zo siete (so sieťovým káblom) a elektrické náradie prevádzkované s akumulátorom (bez sieťového kábla).

### **1. Bezpečnosť na pracovisku**

- Udržiavajte svoje pracovisko v čistote a dobre osvetlené. Neporiadok a neosvetlené pracovné oblasti môžu viesť k úrazom.
- Nepracujte s elektrickým náradím na miestach s nebezpečenstvom výbuchu, na ktorých sa nachádzajú horľavé kvapaliny, plyny alebo prach. Z elektrického náradia vychádzajú iskry, ktoré môžu tento prach alebo výpary zapáliť.
- Počas používania elektrického náradia zabráňte prístupu deťí a iných osôb. Pri strate pozornosti môžete stratiť kontrolu nad prístrojom.

### **2. Elektrická bezpečnosť**

- Pripájacia zástrčka elektrického náradia musí byť vhodná pre danú zásuvku. Zástrčka sa nesmie žiadnym spôsobom modifikovať. Nepoužívajte s elektrickým náradím sieťové adaptéry s ochranným uzemnením. Nezmenené zástrčky a vhodné zásuvky znižujú riziko úrazu elektrickým prúdom.

- Vyvarujte sa telesnému kontaktu s uzemnenými povrchmi, ako sú potrubia, vykurovacie telesá, sporáky a chladničky. Ak je Vaše telo uzemnené, hrozí zvýšené riziko úrazu elektrickým prúdom.
- Elektrické náradie chráňte pred dažďom alebo vlhkosťou. Vniknutie vody do elektrického náradia zvyšuje riziko úrazu elektrickým prúdom.
- Nepoužívajte kábel na iné účely, ako napr. na nosenie, zavesenie elektrického náradia alebo vyťahovanie zástrčky z elektrickej zásuvky. Udržiavajte kábel mimo zdrojov tepla, oleja, ostrých hrán alebo pohybujúcich sa častí prístroja. Poškodené alebo zamotané káble zvyšujú riziko úrazu elektrickým prúdom.
- Ak pracujete s elektrickým náradím vonku, používajte len taký predlžovací kábel, ktorý je schválený na vonkajšie použitie. Použitie predlžovacieho kábla vhodného do vonkajšieho prostredia zníži riziko úrazu elektrickým prúdom.
- Ak nie je možné zabrániť prevádzke elektrického náradia vo vlhkom prostredí, použite prúdový chránič. Použitie prúdového chrániča znižuje riziko úrazu elektrickým prúdom.

### **3. Bezpečnosť osôb**

- Buďte vždy pozorní a dbajte na to, čo robíte a pri práci s elektrickým náradím postupujte s rozvahou. Elektrické náradie nepoužívajte, keď ste chorí alebo unavení alebo ste pod vplyvom drog, alkoholu alebo liekov. Aj okamih nepozornosti pri používaní elektrického náradia môže spôsobiť vážne zranenia.
- Vždy noste osobné ochranné prostriedky a ochranné okuliare. Nosenie osobných ochranných prostriedkov, ako je maska proti prachu, protišmyková bezpečnostná obuv, ochranná prilba alebo ochrana sluchu, podľa druhu a použitia elektrického náradia, znižuje riziko poranení.
- Zabráňte neúmyselnému uvedeniu do prevádzky. Pred zapojením napájania elektrického náradia do siete a/alebo akumulátora a pred jeho zdvíhaním a prenášaním sa presvedčte, či je vypnuté. Ak máte pri prenášaní elektrického náradia prst na spínači, alebo ak prístroj zapojíte do zdroja elektrického prúdu zapnuté, môže to viesť k úrazom.

- d) Skôr než zapnete elektrické náradie, odstráňte nastavovacie náradia alebo kľúč na skrutky. Náradie alebo kľúč, ktorý sa nachádza na otáčajúcej sa časti prístroja, môže spôsobiť zranenia.
- e) Predchádzajte neprirodenému držaniu tela. Majte pevný postoj a nepretržite udržiavajte rovnováhu. Takto môžete elektrické náradie lepšie kontrolovať v neočakávaných situáciách.
- f) Noste vhodný odev. Nenoste voľný odev ani šperky. Vlasy, odev a rukavice udržiavajte v bezpečnej vzdialenosti od pohyblivých dielov. Voľný odev, šperky alebo dlhé vlasy môžu byť zachytené pohybujúcimi sa časťami prístroja.
- g) Ak je možné namontovať na náradie zariadenia na odsávanie a zachytávanie prachu, presvedčte sa, či sú tieto zariadenia zapojené a používané správne. Používanie odsávania prachu môže zredukovať ohrozenie prachom.
- e) O elektrické náradie sa starostlivo starajte. Skontrolujte, či pohyblivé diely fungujú správne, a nie sú zaseknuté, či niektoré diely nie sú zlomené alebo poškodené tak, že je obmedzená funkcia elektrického náradia. Pred použitím prístroja nechajte opraviť poškodené diely. Veľa úrazov je spôsobených nedostatočnou údržbou elektrických náradí.
- f) Rezné nástroje udržiavajte ostré a čisté. Starostlivo udržiavané rezné nástroje s ostrými reznými hranami sa menej zasekávajú a ľahšie sa dajú viesť.
- g) Elektrické náradie, príslušenstvo, vložené nástroje a pod. používajte v súlade s týmito inštrukciami. Zohľadnite pritom pracovné podmienky a činnosť, ktorú budete vykonávať. Použitie elektrických náradí na iný ako určený účel použitia môže mať za následok nebezpečné situácie.

#### 4. Manipulácia s elektrickým náradím a jeho používanie

- a) Prístroj nepreťažujte. Pri Vašej práci používajte len elektrické náradie určené na prácu. So správnym elektrickým náradím možno pracovať lepšie a bezpečnejšie v uvedenom rozsahu jeho výkonu.
- b) Nepoužívajte elektrické náradie s poškodeným spínačom. Elektrické náradie, ktoré sa nedá zapnúť alebo vypnúť, je nebezpečné a musí sa opraviť.
- c) Pred akýmkoľvek nastavením, výmenou príslušenstva alebo pred odložením prístroja vytiahnite zástrčku z elektrickej zásuvky a/alebo vyberte akumulátor. Toto preventívne opatrenie zabraňuje neúmyselnému spusteniu elektrického náradia.
- d) Nepoužívané elektrické náradie uschovávajúce mimo dosahu detí. Nedovoľte používať prístroj osobám, ktoré s ním nie sú oboznámené alebo si neprečítali tieto pokyny. Elektrické náradie je nebezpečné, ak ho používajú neskúsené osoby.

#### 5. Manipulácia s akumulátorovým náradím a jeho použitie

- a) Akumulátory nabíjajte len v nabíjačkách, ktoré odporúča výrobca. Pri nabíjačkách, ktoré sú určené pre určitý druh akumulátorov, hrozí nebezpečenstvo požiaru, ak sa použijú s inými akumulátormi.
- b) V elektrických náradiach používajte len akumulátory, určené na tento účel. Používanie iných akumulátorov môže viesť k úrazom a nebezpečenstvu požiaru.
- c) Nepoužívaný akumulátor uchovávajúce mimo dosahu kancelárskych sponiek, mincí, kľúčov, klinec, skrutiiek a iných malých kovových predmetov, ktoré by mohli spôsobiť premostenie kontaktov. Skrat medzi kontaktmi akumulátora môže spôsobiť popálenie alebo požiar.
- d) Pri nesprávnom používaní môže z akumulátora vytekať kvapalina. Predchádzajte kontaktu s touto kvapalinou. Po náhodnom kontakte miesto opláchnite vodou. Ak sa kvapalina dostane do očí, vyhľadajte dodatočne lekársku pomoc. Unikajúca kvapalina môže spôsobiť podráždenie pokožky a popálenie.



**POZOR! NEBEZPEČENSTVO VÝBUCHU!** Nikdy nenabíjajte akumulátory, ktoré nie sú nabíjateľné.



**Chráňte akumulátor pred sálavým teplom, napr. aj pred trvalým slnečným žiarením, ohňom, vodou a vlhkosťou.** Hrozí nebezpečenstvo výbuchu.



## 6. Servis

- a) Elektrické náradie smie opravovať len kvalifikovaný odborný personál a len za použitia originálnych náhradných dielov. Týmto je zabezpečené, že zostane zachovaná bezpečnosť elektrického náradia.

### Bezpečnostné upozornenia špecifické pre predĺžený odvetvovač

- Noste vždy ochrannú prilbu, ochranu sluchu a bezpečnostné rukavice. Noste tiež ochranu zraku, aby sa striekajúci olej alebo prach z píly nedostal do očí. Noste ochrannú protiprachovú masku.
- Nikdy nepoužívajte prístroj, keď stojíte na rebríku.
- Pri použití prístroja sa nenakláňajte príliš ďaleko dopredu. Dbajte vždy na bezpečný postoj a neustále udržiavajte rovnováhu. Pre rovnomerné rozloženie hmotnosti, pôsobiacej na telo, používajte nosný popruh, ktorý je súčasťou dodávky.
- Noste robustné vysoké čizmy s protišmykovou úpravou.
- Nepoužívajte prístroj pri daždi alebo vo vlhkom prostredí.
- Nepoužívajte prístroj v blízkosti elektrického vedenia. Udržiavajte minimálnu vzdialenosť 10 m od nadzemných elektrických vedení.
- Nestojte pod konármi, ktoré chcete rezať, predídete tak zraneniu padajúcimi vetvami. Taktiež dávajte pozor aj na konáre šľahajúce späť, aby ste predišli poraneniu. Pracujte pod uhlom cca 60°.
- Dávajte pozor na to, aby nedošlo k spätnému rázu prístroja.
- Nesledujte len práve pílené vetvy, ale tiež aj padajúci materiál, aby ste o neho nezakopli.
- Po 30 minútach práce si urobte minimálne hodinovú prestávku.
- Noste vždy ochranné rukavice.
- Pri preprave a skladovaní zakryte vodiacu lištu a reťaz krytom.
- Nepoužívajte prístroj v prostredí s nebezpečenstvom výbuchu, kde sa v blízkosti nachádzajú horľavé kvapaliny, plyny alebo výpary. Iskry produkované strojom môžu viesť k vznieteniu týchto výparov alebo plynov.
- Použitá zásuvka musí byť vhodná pre zástrčku. Nevykonávajte na zástrčke nikdy žiadne zmeny, predídete tak zásahu elektrickým prúdom.
- Sieťovú zástrčku nikdy nevyfahujte zo zásuvky ťahaním za kábel, ale uchopte priamo sieťovú zástrčku. Nepoužívajte sieťový kábel na ťahanie alebo prepravu prístroja. Udržiavajte kábel mimo dosahu tepla, oleja, ostrých hrán alebo pohybujuúcich sa častí prístroja.
- Po ukončení práce alebo pri čistení prístroja a údržbárskych prácach vyberte akumulátorový článok z prístroja.
- Zabráňte náhodnému spusteniu prístroja.
- Prístroje s chybným spínačom sa musia ihneď opraviť, aby sa zabránilo škodám a poraneniám.
- Prístroj uchovávajte mimo dosahu detí. Prístroj smú obsluhovať iba osoby dôkladne oboznámené s návodom na obsluhu a s prístrojom.
- Na elektrickom náradí starostlivo vykonávajte údržbu. Skontrolujte, či pohyblivé diely fungujú správne a nie sú zaseknuté, či niektoré diely nie sú zlomené alebo poškodené tak, aby bola obmedzená funkcia elektrického náradia. Pred použitím prístroja nechajte opraviť poškodené diely. Veľa úrazov je spôsobených nedostatočnou údržbou elektrického náradia.
- Rezné nástroje udržiavajte ostré a čisté. Starostlivo udržiavané rezné nástroje s ostrými reznými hranami sa menej zasekávajú a ľahšie sa dajú viesť.

- Údržbu prístroja nechajte vykonávať personálom, kvalifikovaným pre túto činnosť. Používajte iba originálne náhradné diely odporúčané výrobcom.

## Preventívne opatrenia proti spätnému rázu

### ⚠ POZOR, SPÄTNÝ RÁZ!

- ▶ Pri práci dávajte pozor na spätný ráz prístroja. Hrozí nebezpečenstvo poranenia. Spätným rázom zabránite opatrnosťou a správnu technikou rezania.
- Kontakt so špičkou lišty môže v určitých prípadoch viesť k neočakávanej reakcii smerom dozadu, pri ktorej sa vodiaca kolajnica 23 odrazi nahor a smerom k obsluhujúcej osobe (pozri obr. A).

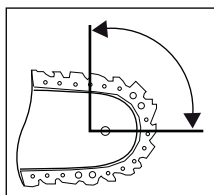

Obr. A

- Spätný ráz môže vzniknúť vtedy, keď sa špička vodiacej kolajnice 23 dotkne nejakého predmetu alebo keď sa drevo ohne a pílová reťaz 17 uviazne v mieste rezu (pozri obr. B).

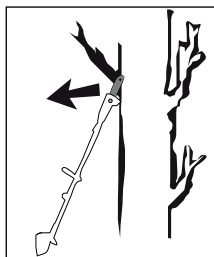

Obr. B

- Uviaznutie pílovej reťaze 17 na hornej hrane vodiacej kolajnice môže viesť k prudkému rázu kolajnice 23 späť smerom k obsluhujúcej osobe.

- Každá z týchto reakcií môže spôsobiť, že stratíte kontrolu nad pilou a môžete sa ťažko zraniť. Nespoliehajte sa nikdy výlučne na bezpečnostné zariadenia zabudované v reťazovej pile. Ako používateľ reťazovej pily prijmite rôzne opatrenia, aby pri práci nedošlo k úrazu a poraneniam. Spätný ráz je dôsledkom nesprávneho alebo chybného používania elektrického náradia. Môžete mu zabrániť vhodnými preventívnymi bezpečnostnými opatreniami, ktoré sú popísané v nasledujúcom texte:

- **Držte pílu pevne oboma rukami, pričom sú rukoväťe pily zovreté palcom a prstami. Zaujmite telom a ramenami takú polohu, v ktorej ste schopní odolávať silám spätného rázu.** Ak sa prijímú vhodné opatrenia, môže obsluhujúca osoba sily spätného rázu ovládať. Nikdy reťazovú pílu nepúšťajte z ruky.
- **Vyhňte sa abnormálnemu držaniu tela.** Predídete tak neúmyselnému kontaktu so špičkou lišty a získate lepšiu kontrolu nad reťazovou pilou v neočakávaných situáciách.
- **Používajte vždy náhradné lišty a pílové reťaze predpísané výrobcom.** Nesprávne náhradné lišty a pílové reťaze môžu mať za následok roztrhnutie reťaze a/alebo k spätný ráz.
- **Dodržiavajte pokyny výrobcu pre ostrenie a údržbu pílovej reťaze.** Príliš nízke obmedzovače hĺbky zvyšujú sklon k spätnému rázu.
- **Nepíľte špičkou kýlovnice.** Hrozí nebezpečenstvo spätného rázu.
- **Postarajte sa o to, aby na zemi neležali žiadne predmety, o ktoré by ste mohli potknúť.**

## Ďalšie bezpečnostné upozornenia

### ⚠ POZOR! NEBEZPEČENSTVO PORANENIA!

- ▶ Nikdy nechytajte spustený prístroj nad rukoväťou 3, vyhnete sa tak zraneniu!
- Počas prevádzky sa v okruhu 15 metrov nesmú zdržiavať žiadne iné osoby ani zvieratá. Obsluhujúca osoba je v pracovnej oblasti zodpovedná voči tretím osobám.



- Udržievajte prístroj, rezací mechanizmus a ochranné puzdro kýlovnice v dobrom užívateľskom stave, aby sa tak zabránilo zraneniam.
- Pred každým použitím skontrolujte prístroj vzhľadom na opotrebované, uvoľnené a deformované diely. Tým sa zaistí zachovanie bezpečnosti prístroja.
- Deti by mali byť pod dozorom, aby sa zabezpečilo, že sa s prístrojom nebudú hrať.
- Používajte prístroj až potom, keď ste sa s ním dôverne oboznámili.
- Nepracujte s poškodeným, neúplným alebo bez súhlasu výrobcu zmeneným prístrojom. Nikdy nepoužívajte prístroj s chybným ochranným vybavením. Nikdy nepoužívajte prístroj s chybným spínačom zap./vyp. Pred použitím skontrolujte bezpečný stav prístroja, obzvlášť kýlovnicu a pilovú reťaz. Po páde prístroja skontrolujte, či nie je značne poškodený alebo chybný.
- Prístroj nikdy nespúšťajte, dokiaľ nie je správne namontovaná kýlovnica, pilová reťaz a kryt reťazového kolesa.
- Uistite sa, že pri spustení a počas práce sa prístroj nedostal do kontaktu so zemou, kameňmi, drôtom alebo inými cudzími telesami. Skôr ako prístroj zložíte, vypnite ho.
- Prístroj je konštruovaný na obojručnú prevádzku. Nikdy nepracujte jednou rukou.
- Prístroj držte len na izolované plochy rukoväte, pretože pilová reťaz sa môže dostať do kontaktu so skrytým elektrickým vedením. Kontakt pilovej reťaze s vedením pod napätím môže vytvoriť napätie aj v kovových častiach prístroja a mať za následok zásah elektrickým prúdom.
- Pri prenášaní na iné miesto dávajte pozor na to, aby prístroj bol vypnutý a aby ste sa prstom nedotýkali spínača ZAP/VYP. Prístroj nosite s pilovou reťazou a kýlovnicom nasmerovanou dozadu. Pri prenášaní umiestnite na kýlovnicu ochranné puzdro.
- Pri každom reze pevne nastavte doraz **15** a až potom začnite píliť.
- Pri rezaní malých kríkov a vetví buďte mimoriadne opatrní. Tenké vetvičky sa môžu v pile zamotať a udrieť smerom k vám alebo môžete stratiť rovnováhu.
- Nerežte drevo položené na zemi, resp. nepokúšajte sa píliť korene vyčnievajúce zo zeme. V každom prípade zabráňte ponoreniu pilovej reťaze do zeminy, pretože inak dôjde ihneď k jej otupeniu.
- Pri pílení dávajte pozor na vetvy, ktoré sú pod pnutím, pretože môže dôjsť k späťmu rázu, keď sa pnutie náhle uvoľní. Hrozí nebezpečenstvo poranenia.
- V prípade vzpriechenia alebo zaseknutia rezacieho mechanizmu do vetví sa nepokúšajte uvoľniť prístroj použitím násilia. Prístroj okamžite vypnite a zapnite ho až po odstránení zablokovania. Hrozí nebezpečenstvo poranenia!
- Odporúčame navštíviť kurz o používaní, údržbe predĺženého odvetvovača, ako aj kurz prvej pomoci. Pri dlhšom nepoužívaní a na výcvik by ste mali vždy pred začiatkom urobiť jednoduché rezy v bezpečne podopretom dreve, aby ste sa mohli znova oboznámiť s prístrojom.

### **Bezpečnostné upozornenia pre nabíjačky**

- Tento prístroj môžu používať deti od 8 rokov, ako aj osoby so zníženými fyzickými, zmyslovými alebo mentálnymi schopnosťami alebo nedostatkom skúseností a vedomostí, ak sú pod dohľadom alebo ak boli o bezpečnom používaní prístroja poučené a pochopili z toho vyplývajúce nebezpečenstvá. Deti sa nesmú hrať s prístrojom. Deti nesmú vykonávať čistenie ani používateľskú údržbu bez dohľadu.



Nabíjačka je určená len na prevádzku v interiéri.

- Ak sa pripájací sieťový kábel tohto prístroja poškodí, musí sa nechať vymeniť výrobcom alebo jeho zákazníckym servisom alebo obdobne kvalifikovanou osobou, aby sa predišlo ohrozeniam.

### **⚠ ZVÝŠKOVÉ RIZIKÁ!**

- Aj keď elektrické náradie používate podľa predpisov, vždy ostávajú zvyškové riziká. V súvislosti s konštrukciou a vyhotovením tohto elektrického náradia môžu vzniknúť nasledovné riziká:
  - a) Rezné poranenia
  - b) Poškodenia sluchu, ak sa nenosí žiadna vhodná ochrana sluchu.
  - c) Poškodenia zdravia, ktoré vyplývajú z vibrácií pôsobiacich na ruky a ramená, ak sa prístroj používa dlhší čas alebo pri nesprávnej prevádzke či údržbe.

### **⚠ VÝSTRAHA!**

- Nepoužívajte prístroj s poškodeným káblom, sieťovým káblom alebo sieťovou zástrčkou. Poškodené sieťové káble znamenajú ohrozenie života zásahom elektrickým prúdom.



## **Originálne príslušenstvo/prídavné zariadenia**

- Používajte len príslušenstvo a prídavné zariadenia, ktoré sú uvedené v návode na obsluhu. Použitie iných ako v návode na obsluhu uvedených, vložených nástrojov alebo iného príslušenstva môže znamenať nebezpečenstvo poranenia.



## **Pred uvedením do prevádzky Nabitie akumulátorového článku (pozri obr. A)**

### **⚠ POZOR!**

- ▶ Vždy vytiahnite sieťovú zástrčku, keď vkladáte alebo vyberáte akumulátorový článok **8** z rýchlonabíjačky **26**.
- Nikdy nenabíjajte akumulátorový článok **8**, keď je teplota okolia pod 10 °C alebo nad 40 °C.

- ◆ Vložte akumulátorový článok **8** do rýchlonabíjačky **26**.
- ◆ Zastrčte sieťovú zástrčku do zásuvky. LED kontrolka **27**  svieti červeno.
- ◆ Zelená LED kontrolka **23**  <sup>⊕</sup> vám signalizuje, že nabíjanie je ukončené a akumulátorový článok **8** je pripravený na použitie.

### **⚠ POZOR!**

- ◆ Ak by mala červená LED kontrolka **27**  blikať, potom je akumulátorový článok **8** prehriaty a nemôže sa nabíjať.
- ◆ Ak blikajú červená a zelená LED kontrolka **27**  **23**  <sup>⊕</sup> naraz, potom je akumulátorový článok **8** chybný.
- ◆ Vložte akumulátor **8** do prístroja.

## **Vloženie/vybratie akumulátorového článku do/z prístroja**



### **Vloženie akumulátorového článku:**

- ◆ Nechajte akumulátorový článok **8** zapadnúť do zadnej rukoväte **7**.

### **Vybratie akumulátorového článku:**

- ◆ Stlačte tlačidlo na odblokovanie **11** a vyberte akumulátorový článok **8**.

## **Kontrola stavu akumulátora**

- ◆ Na kontrolu stavu nabitia akumulátora stlačte tlačidlo stavu nabitia akumulátora **9** . Stav nabitia alebo zvyšný výkon signalizuje LED displeja akumulátora **10**  nasledovne:
  - ◆ ČERVENÁ/ORANŽOVÁ/ZELENÁ = maximálne nabitie/ maximálny výkon
  - ◆ ČERVENÁ/ORANŽOVÁ = stredné nabitie/ stredný výkon
  - ◆ ČERVENÁ = nízka kapacita - nabitie akumulátor

## **Pripevnenie / montáž ramenného popruhu**

- ◆ Zaveste ramenný popruh **29** do nosného oka **12**.
- ◆ Prispôbte ramenný popruh **29** Vašej veľkosti tak, aby sa nosné oko **12** nachádzalo v zavese- nom stave vo výške bedier.
- ◆ Okrem toho môžete nosné oká **12** na násade prístroja **4** po povolení skrutky výškovo prestaviť.

## Montáž pílovej reťaze a kýlovnice

### **⚠ VÝSTRAHA!**

- ▶ Používajte ochranné rukavice! Nebezpečenstvo zranenia ostrými reznými zubami!
- ▶ Kryt reťazového kolesa **18**, spolu s krúžkom na napnutie reťaze **19** a upevňovacou skrutkou **20** v stave pri dodaní nie je predmontovaný na prístroji.
- ▶ Výrobca nepočíta s možnosťou otáčania kýlovnice **16**.
- ▶ Pri každej montáži treba zohľadniť údaj o smere chodu reťaze  na kýlovnici **16**.

- ◆ Vložte pílovú reťaz **17** na meč **16**. Dávajte pozor na smer chodu  pílovej reťaze **17**.
- ◆ Kýlovnicu **16** nasadíte s nápisom smerom hore a vedte pílovú reťaz **17** okolo reťazového kolesa **24**. Prítom leží vodiaca lišta **23** nad vedením kýlovnice **22**.
- ◆ Nasadíte kryt reťazového kolesa **18**.
- ◆ Upevňovaciu skrutku ľahko utiahnite **20**.
- ◆ Teraz napnite pílovú reťaz **17** (pozri kapitolu Napnutie a kontrola pílovej reťaze).
- ◆ Následne upevňovaciu skrutku **20** pevne utiahnite.

## Napnutie a kontrola pílovej reťaze

### **⚠ VÝSTRAHA!**

- ▶ Používajte ochranné rukavice! Nebezpečenstvo zranenia ostrými reznými zubami!
- ◆ Uvoľnite upevňovaciu skrutku **20**.
- ◆ Otáčajte krúžkom na napnutie reťaze **19** v smere hodinových ručičiek, aby ste zvýšili napnutie.
- ◆ Pílová reťaz **17** musí dosadať na spodnú stranu kýlovnice. Skontrolujte, či pílovú reťaz **17** možno rukou pretiahnuť cez kýlovnicu **16**.
- ◆ Následne upevňovaciu skrutku **20** pevne utiahnite.

### **UPOZORNENIE**

- ▶ Nová pílová reťaz **17** previsa a musí sa napínať častejšie.

## Mazanie reťaze

- ◆ Odoberte veko olejovej nádrže **21**.
- ◆ Nalejte do olejovej nádrže cca 65 ml biooleja na reťaze **31**.

### **⚠ VÝSTRAHA!**

- ▶ Nikdy nepracujte bez namazanej reťaze! Ak pílová reťaz **17** beží nasucho, rezací mechanizmus sa v krátkej dobe nenávratne zničí. Pred prácou vždy skontrolujte masťenie reťaze a hladinu oleja **14** v nádržke.

### **UPOZORNENIE**

- ▶ Používajte iba olej na pílové reťaze. Pokiaľ možno, biologicky odbúrateľné. Nepoužívajte starý olej, motorový olej atď.
- ▶ Počas práce kontrolujte, či funguje automatické masťenie reťaze. Pred prácou a počas nej kontrolujte funkciu masťenia reťaze.

## Ostrenie pílovej reťaze

### **UPOZORNENIE**

- ▶ V súprave na ostrenie, napr. so značkou Oregon, nájdete podrobné informácie o procese brúsenia.
- ▶ Alternatívne použite elektrický prístroj na ostrenie reťazí a riadte sa pokynmi výrobcu.
- ▶ V prípade pochybností o vykonaní práce sa musí vykonať výmena pílovej reťaze **17**.

## Uvedenie do prevádzky

### UPOZORNENIE

- ▶ Dodržiavajte predpisy na ochranu proti hluku a miestne predpisy. Používanie prístroja môže byť v určitých dňoch (napr. v nedeľu a počas sviatkov), v určitú dennú dobu (poludnie, nočný klúd) alebo v osobitných oblastiach (napr. v kúpeľoch, na klinikách atď.) obmedzené alebo zakázané.

## Zapnutie/vypnutie

### Zapnutie:

- ◆ Stlačte blokovacie tlačidlo **5**, podržte toto stlačené a stlačte spínač zap./vyp. **6**.
- ◆ Po procese spustenia môžete blokovacie tlačidlo **5** znovu pustiť.

### Vypnutie:

- ◆ Pustite spínač ZAP/VYP **6**.

## Kontrola automatiky oleja

Pred začiatkom práce skontrolujte stav oleja **14** a automatiku oleja.

- ◆ Prístroj zapnite a držte ho na svetlom podklade. Prístroj sa nesmie dotýkať zeme.
- ◆ Ak je vidieť stopu po oleji, prístroj pracuje bez chyby.
- ◆ Ak stopu po oleji nie je vidieť, vyčistite kvapkadu olejníčky **23** alebo nechajte prístroj opraviť našim zákazníckym servisom.
- ◆ Pri čistení utrite zvyšky z kvapkacej olejníčky **25** štetcom alebo utierkou.

## Prestavenie teleskopической rukoväte

Teleskopická rukoväť **1** sa môže plynule nastavovať rýchchlouzáverom **2**.

- ◆ Povoľte rýchchlouzáver **2** a zmeňte dĺžku teleskopической rukoväte posúvaním a ťahaním.
- ◆ Opäť uzavrite rýchchlouzáver **2** a zafixujte požadovanú pracovnú dĺžku teleskopической rukoväte **1**.
- ◆ Ak sa skrutka rýchchlouzáveru **2** uvoľní, utiahnite ju vždy pomocou šesťhranného kľúča.

## Prestavenie uhla rezu

### UPOZORNENIE

- ▶ Uhol rezu sa dá prestaviť v 3 stupňoch.
- ◆ Odstráňte box s akumulátorom **8** z prístroja.
- ◆ Stlačte odisťovacie tlačidlo **13**.
- ◆ Nakloňte motorovú jednotku do požadovanej polohy.
- ◆ Pustite odisťovacie tlačidlo **13** a jednotka motora zaskočí.
- ◆ Nasadte box s akumulátorom **8** opäť do prístroja.

## Techniky pílenia

### ⚠ VÝSTRAHA!

- ▶ Dávajte zásadne pozor na padajúce odpílené konáre.
- ▶ Dbajte zásadne na nebezpečenstvo spätného šľahnutia konárov.

### UPOZORNENIE

- ▶ Priložte doraz **15** na konár. Budete tak pracovať bezpečnejšie a pokojnejšie.
- ▶ Až potom začnite píliť.

## Odpílenie malého konára

- ◆ Pri malých konároch (Ø 0 – 8 cm) píľte zhora nadol (pozri obrázok).

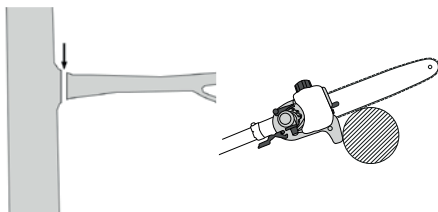

## Pílenie väčších konárov

- ◆ Pri väčších konároch (Ø 8 – 20 cm) urobte najskôr odľahčovací rez **A** (pozri obrázok).
- Odľahčovací rez zabraňuje tiež odlúpnutiu kôry z hlavného kmeňa.
- ◆ Teraz pilte plynule zhora **B** nadol **A**.

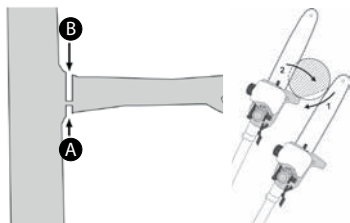

## Odrezávanie po kúskoch

Dlhé, príp. hrubé konáre by ste mali pred vykonaním finálneho oddeľovacieho rezu skrátiť (pozri obrázok).

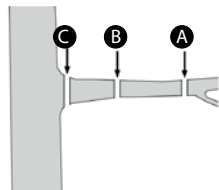

## Bezpečná práca

- Prístroj, rezací mechanizmus a ochranné puzdro kýľovnice **30** udržiavajte v dobrom stave na používanie, aby sa tak zabránilo zraneniam.
- Po páde prístroja skontrolujte, či nie je značne poškodený alebo chybný.
- Na zaručenie bezpečnej práce dodržiavajte predpísaný pracovný uhol  $60^\circ \pm 10^\circ$  (pozri obrázok).

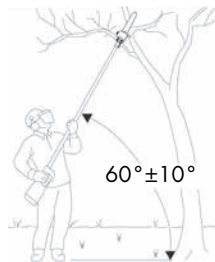

- Nepoužívajte prístroj, keď stojíte na rebríku alebo na neistom stanovišti.
- Nenechajte sa zviať k nepremyslenému rezu. Mohlo by to ohroziť vás aj ostatných.
- Deti by mali byť pod dozorom, aby sa zabezpečilo, že sa s prístrojom nebudú hrať.
- Meňte pravidelne svoju pracovnú polohu. Dlhšie používanie prístroja môže viesť k poruchám prekrvenia rúk, podmieneným vibráciami. Dobru používanie však môžete predĺžiť vhodnými rukavicami alebo pravidelnými prestávkami. Dbajte na to, že osobné dispozície k zlému prekrveniu, nízke vonkajšie teploty alebo veľké sily vynakladané na udržanie prístroja pri práci môžu dĺžku používania znížiť.

## Preprava a skladovanie

- Na prepravu nechajte motor vychladnúť a zabezpečte stroj pred zošmyknutím, skôr ako ho budete prepravovať vozidlom. Pritom sa zabezpečí, aby sa mohlo zabrániť poškodeniam alebo poraneniam. Preprava predĺženého odvetvovača sa uskutoční vždy s nasunutou ochranou pri preprave.
- Pri preprave používajte ochranné puzdro na kýľovnicu **30**.
- Dávajte pozor na to, aby ste prístroj pri prenášaní nezapli (pozri obrázok).

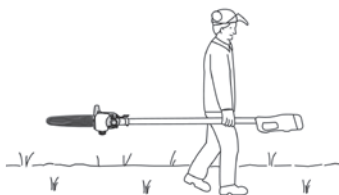

- Pred uložením prístroj vyčistíte.
- Uchovávajte prístroj na suchom a nemrznúcom mieste, mimo dosahu detí.
- Skladujte prístroj naležato alebo zaistený proti prevráteniu.
- Vyprázdňte olejovú nádrž. Bioolej na reťaze **31** môže zhstnúť.
- Pre lepšie uloženie montážneho náradia **32** ho môžete vložiť do montážneho držiaka **33**.

## Čistenie a údržba



**VÝSTRAHA! NEBEZPEČENSTVO PORANENIA!** Pred akýmkoľvek prácou na prístroji prístroj vypnite a vyberte z neho akumulátor.

- Prístroj vyčistite a vykonajte na ňom údržbu po každom použití, v závislosti od podmienok použitia. Keď sa prístroj nevyčistí môže dôjsť k škodám na materiáli a chybným funkciám.
- Prístroj musí byť vždy čistý, suchý a bez oleja alebo mazacích tukov.
- Do vnútra prístroja sa nesmú dostať žiadne tekutiny.
- Na čistenie telesa používajte suchú utierku. Nikdy nepoužívajte benzín, rozpúšťadlá alebo čistiace prostriedky, ktoré poškodzujú umelú hmotu.
- Pri dlhšom skladovaní lítium-iónového akumulátora musíte zaistiť pravidelné kontroly jeho stavu nabitia. Optimálny stav nabitia je v rozsahu 50 % až 80 %. Na uskladnenie je najvhodnejšie chladné a suché prostredie.
- Predĺžený odvetvovač sa musí v pravidelných intervaloch čistiť od pilín.
- Nová pílová reťaz **17** previsa a musí sa napínať častejšie.

## Hľadanie porúch na predĺženom odvetvovači

Problém	Možná príčina	Odstraňovanie porúch
Píllová reťaz <b>17</b> beží ťažko, odskakuje alebo sa predĺžila	Nedostatočné napnutie reťaze	Skontrolujte napnutie reťaze
Žiadny pokrok pri práci	Píllová reťaz <b>17</b> je suchá, príp. prehriata alebo previsa	Doplňte olej, príp. píllovú reťaz <b>17</b> naostríte, vymeňte alebo napnite

## Intervaly údržby predĺženého odvetvovača

Tu uvedené údaje sa týkajú normálnych podmienok použitia. V prípade sťažených podmienok, ako je napr. intenzívne zaprášenie a dlhšia denná pracovná doba, je potrebné uvedené intervaly primerane skrátiť.

Diel prístroja	Činnosť	Pred začatím práce	týždenne	v prípade poruchy	v prípade poškodenia	podľa potreby
Mazanie reťaze	skontrolovať	X				
Píllová reťaz <b>17</b>	skontrolovať a dbať na stav naostrenia	X				
	skontrolovať napnutie reťaze	X				
	naosťriť					X
Vodiaca lišta <b>23</b>	skontrolovať (opotrebenie, poškodenie)	X				
	vyčistiť		X	X		
	odhroťovať		X			
	vymeniť				X	X
Reťazové koleso <b>24</b>	skontrolovať		X			
	vymeniť					X

## Objednávanie náhradných dielov

Náhradné diely si môžete objednať priamo cez servisné stredisko. Pri objednávaní bezpodmienečne uveďte typ stroja a číslo výrobku.

### UPOZORNENIE

- Neuvedené náhradné diely (ako napr. akumulátor, vypínač) si môžete objednať prostredníctvom nášho telefonického Callcentra.

## Likvidácia



Obal sa skladá z ekologických materiálov, ktoré môžete zlikvidovať v miestnych zberných surovinách.



**Elektrické náradie neodhadzujte do komunálneho odpadu!**

V súlade s európskou smernicou č. 2012/19/EU sa opotrebované elektrické nástroje musia zberať oddelene a odovzdať za účelom ekologickej recyklácie.



**Akumulátory neodhadzujte do komunálneho odpadu!**

Chybné alebo použité akumulátory sa musia recyklovať podľa smernice č. 2006/66/EC. Akumulátor a prístroj odovzdajte v miestnych zberných zariadeniach.

O možnostiach likvidácie opotrebovaných elektrických nástrojov sa, prosím, informujte na obecnej alebo mestskej správe.

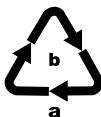

Obal zlikvidujte ekologicky. Zohľadnite označenie na rozličných obalových materiáloch a tieto prípadne zvlášť vytriedte. Obalové materiály sú označené skratkami (a) a číslicami (b) s nasledujúcim významom:

1–7: Plasty,  
20–22: Papier a lepenka,  
80–98: Kompozitné materiály



Informácie o možnostiach likvidácie vyslúženého výrobku získate od svojej obecnej alebo mestskej samosprávy.

Mazivá a čistiacie prostriedky likvidujte ekologickým spôsobom. Dodržujte zákonné predpisy.

- Zvyšky maziva zlikvidujte na mieste likvidácie. Nedovoľte, aby sa mazivá dostali do kanalizácie alebo vodných tokov. Nevstupujte do zeme / pôdy. Dbajte na vhodný povrch. Likvidujte v súlade s úradnými predpismi.

- Znečistené údržbové materiály a zásoby zlikvidujte na určenom zbernom mieste.

## Záruka spoločnosti Kompennass Handels GmbH

Vážená zákaznička, vážený zákazník,

na tento prístroj máte záruku 3 roky od dátumu zakúpenia. V prípade nedostatkov tohto výrobku máte práva vyplývajúce zo zákona voči predajcovi tohto výrobku. Tieto Vaše práva vyplývajúce zo zákona nie sú obmedzené našou zárukou, uvedenou nižšie.

### Záručné podmienky

Záručná doba začína plynúť dátumom zakúpenia. Prosím, uschovajte si pokladničný blok. Tento bude potrebný ako dôkaz o zakúpení.

Ak v priebehu troch rokov od dátumu zakúpenia tohto výrobku dôjde k chybe materiálu alebo výrobné chybe, výrobok vám – podľa nášho uváženia – bezplatne opravíme, vymeníme alebo uhradíme kúpnu cenu. Podmienkou tohto záručného plnenia je, že počas trojročnej lehoty sa poškodený prístroj a doklad o zakúpení (pokladničný blok) predloží so stručným opisom, v čom spočíva nedostatok prístroja a kedy sa vyskytol.

Ak je chyba pokrytá našou zárukou, zašleme Vám späť opravený alebo nový výrobok. Opravou alebo výmenou výrobku nezačína plynúť žiadna nová záručná doba.

### Záručná doba a zákonné nároky na odstránenie chýb

Záručná doba sa záručným plnením nepredĺži. To platí aj pre vymenené a opravené diely. Poškodenia a chyby zistené prípadne už pri kúpe, sa musia hlásiť okamžite po vybalení. Po uplynutí záručnej doby podliehajú prípadné opravy poplatku.

### Rozsah záruky

Prístroj bol starostlivo vyrobený v súlade s prísnyimi smernicami kvality a pred dodaním bol svedomito preskúšaný.



Záručné plnenie sa vzťahuje na chyby materiálu alebo výrobné chyby. Táto záruka sa nevzťahuje na časti výrobku, ktoré sú vystavené bežnému opotrebovaniu a preto ich možno pokladať za rýchlo opotrebitelné diely, ani na poškodenia krehkých dielov, ako sú napríklad spínače, akumulátory alebo diely vyrobené zo skla.

Táto záruka zaniká v prípade poškodenia výrobku neodborným používaním alebo neodbornou údržbou. Na správne používanie výrobku sa musia presne dodržiavať všetky pokyny, uvedené v návode na obsluhu. Bezpodmienečne sa musí zabrániť použitiu alebo úkonom, ktoré sa v návode na obsluhu neodporúčajú alebo pred ktorými sa varuje.

Výrobok je určený len na súkromné použitie a nie na priemyselné používanie. Záruka zaniká pri nesprávnom a neodbornom zaobchádzaní, pri použití násilia a pri zásahoch, ktoré neboli vykonané našim autorizovaným servisom.

### Vybavenie v prípade záruky

Na zaručenie rýchleho vybavenia Vašej žiadosti postupujte podľa nasledujúcich pokynov:

- Na všetky otázky majte pripravený pokladničný doklad a číslo výrobku (napr. IAN 12345) ako doklad o nákupe.
- Číslo výrobku nájdete na typovom štítku na výrobku, na gravúre na výrobku, na titulnej stránke návodu na obsluhu (dole vľavo) alebo ako nálepku na zadnej alebo spodnej strane výrobku.
- Ak dôjde k funkčným poruchám alebo iným nedostatkom, kontaktujte najprv nižšie uvedené servisné oddelenie **telefonicky** alebo **e-mailom**.
- Výrobok, zaevidovaný ako poruchový, môžete potom spolu s dokladom o nákupe (pokladničný blok) a uvedením popisu chyby a dátumu, kedy k nej došlo, bezplatne odoslať na adresu servisného strediska, ktorá Vám bude oznámená.



Na webovej stránke [www.lidl-service.com](http://www.lidl-service.com) si môžete stiahnuť tieto a mnoho ďalších príručiek, videá o výrobkoch a inštalačný softvér.

Pomocou tohto QR-kódu sa dostanete priamo na stránku servisu Lidl ([www.lidl-service.com](http://www.lidl-service.com)) a pomocou zadania čísla výrobku (IAN) 123456 otvoríte váš návod na obsluhu.

## Servis

### ⚠ VÝSTRAHA!

- ▶ Opravy vašich prístrojov zverte servisnému stredisku alebo odbornému elektrikárovi a pri opravách použite iba originálne náhradné diely. Tým sa zaistí, že sa zachová bezpečnosť prístroja.
- ▶ Výmenu zástrčky alebo sieťového kábla nechajte vykonať len výrobcom prístroja alebo jeho zákaznickým servisom. Tým sa zaistí, že sa zachová bezpečnosť prístroja.

### SK Servis Slovensko

Tel. 0850 232001

E-Mail: [kompernass@lidl.sk](mailto:kompernass@lidl.sk)

IAN 315261

### Dovozca

Majte na pamäti, že nižšie uvedená adresa nie je adresou servisného strediska. Najprv kontaktujte uvedené servisné stredisko.

KOMPERNASS HANDELS GMBH

BURGSTRASSE 21

DE-44867 BOCHUM

NEMECKO

[www.kompernass.com](http://www.kompernass.com)

## Preklad originálneho vyhlásenia o zhode

My, spoločnosť KOMPERNASS HANDELS GMBH, zodpovedná osoba za dokumentáciu: pán Semi Uguzlu, BURGSTR. 21, DE - 44867 BOCHUM, DEUTSCHLAND/NEMECKO vyhlasujeme, že tento výrobok je v súlade s nasledovnými normami, normatívnymi dokumentmi a smernicami ES:

**Smernica o strojových zariadeniach  
(2006/42/EC)**

**Elektromagnetická kompatibilita  
(2014/30/EU)**

**Smernica RoHS  
(2011/65/EU)\***

\*Výhradnú zodpovednosť za vydanie tohto vyhlásenia o zhode nesie výrobca. Vyššie opísaný predmet vyhlásenia je v súlade s predpismi smernice č. 2011/65/EU Európskeho parlamentu a Rady z 8. júna 2011 o obmedzení používania určitých nebezpečných látok v elektrických a elektronických zariadeniach.

**Smernica pre vonkajšie použitie  
(2005/88/EC)  
(2000/14/EC)**

**Hladina akustického výkonu LWA:**

Namerané: 104 dB (A)

Garantované: 106 dB (A)

**Použitie harmonizované normy:**

EN 60745-1:2009/A11:2010

EN ISO 11680-1: 2011

EN 55014-1:2017

EN 55014-2:2015

EN 60335-1:2012/A13:2017

EN 60335-2-29: 2004/A2:2010

EN 62233:2008

EN 61000-3-2: 2014

EN 61000-3-3:2013

EN 50581:2012

**Typ / označenie prístroja:** Akumulátorový odvetvovač PAHE 20-Li A1

**Rok výroby:** 02 - 2019

**Číslo zákazky:** IAN 315261

Bochum, 30.01.2019



Semi Uguzlu

- Manažér kvality -

Technické zmeny v zmysle ďalšieho vývoja sú vyhradené.

## Objednanie náhradného akumulátora

Náhradný akumulátor pre váš prístroj si môžete objednať buď pohodlne na internete na adrese [www.kompernass.com](http://www.kompernass.com) alebo telefonicky.

Tento výrobok sa z dôvodu obmedzených skladových zásob môže v krátkom čase vypredať.



### UPOZORNENIE

- ▶ V niektorých krajinách nie je online objednávanie náhradných dielov dostupné. V takom prípade zavolajte na poradenskú linku.
- Akcia je obmedzená na jeden akumulátor na zákazníka/prístroj, takisto len na dobu jedného mesiaca po skončení akcie. Následne si náhradné akumulátory budete môcť objednať ako náhradný diel za iných podmienok.

### Telefonická objednávka

**SK Servis Slovensko**  
Tel. 0850 232001  
E-Mail: [kompernass@lidl.sk](mailto:kompernass@lidl.sk)

Na zaistenie rýchleho spracovania vašej objednávky si pripravte, prosím, pre všetky otázky číslo tovaru (napr. IAN 315261), pridelené prístroju. Číslo tovaru nájdete na typovom štítku alebo na titulnej strane tohto návodu.



**KOMPERNASS HANDELS GMBH**

BURGSTRASSE 21

DE-44867 BOCHUM

GERMANY

[www.kompernass.com](http://www.kompernass.com)

Stand der Informationen · Last Information Update · Version des informations

Stand van de informatie · Stan informacjĳ · Stav informacĳĳ · Stav informacĳĳĳ

01 / 2019 · Ident.-No.: PAHE20-LiA1-012019-1

---

IAN 315261