

**LASER-ENTFERNUNGSMESSER 20 M PLEM 20 A4 /
LASER DISTANCE MEASURER 20 M PLEM 20 A4 /
TÉLÉMÈTRE LASER 20 M PLEM 20 A4**

DE AT CH

LASER-ENTFERNUNGSMESSER 20 M PLEM 20 A4

Bedienungs- und Sicherheitshinweise

FR BE

TÉLÉMÈTRE LASER 20 M PLEM 20 A4

Instructions d'utilisation et consignes de sécurité

PL

DALMIERZ LASEROWY 20 M PLEM 20 A4

Wskazówki dotyczące obsługi i bezpieczeństwa

SK

LASEROVÝ MERAČ VZDIALENOSTI 20 M PLEM 20 A4

Pokyny pre obsluhu a bezpečnostné pokyny

GB IE

LASER DISTANCE MEASURER 20 M PLEM 20 A4

Operation and safety notes

NL BE

LASERAFSTANDSMETER 20 M PLEM 20 A4

Bedienings- en veiligheidsinstructies

CZ

LASEROVÝ MĚŘIČ VZDÁLENOSTI 20 M PLEM 20 A4

Pokyny pro obsluhu a bezpečnostní pokyny

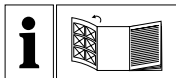

DE/AT/CH	Bedienungs- und Sicherheitshinweise	Seite	5
GB/IE	Operation and safety notes	Page	20
FR/BE	Instructions d'utilisation et consignes de sécurité	Page	35
NL/BE	Bedienings- en veiligheidsinstructies	Pagina	53
PL	Wskazówki dotyczące obsługi i bezpieczeństwa	Strona	68
CZ	Pokyny pro obsluhu a bezpečnostní pokyny	Strana	84
SK	Pokyny pre obsluhu a bezpečnostné pokyny	Strana	98

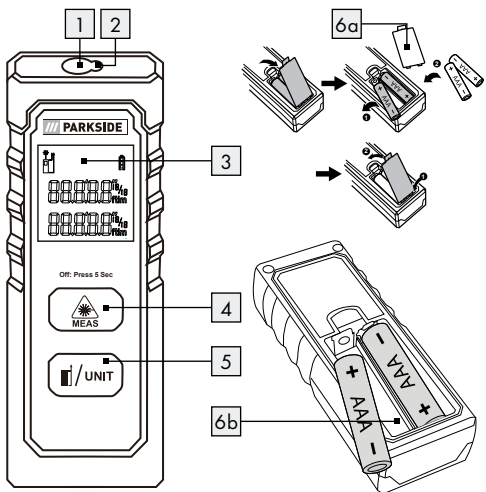
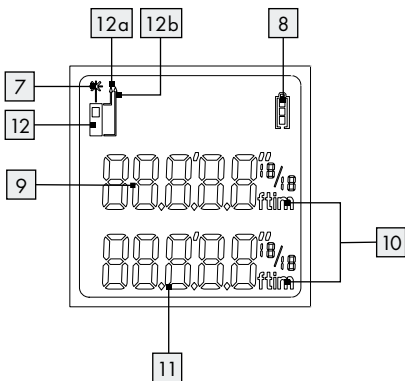
A**B**

Legende der verwendeten Piktogramme	Seite	6
Einleitung	Seite	6
Bestimmungsgemäße Verwendung.....	Seite	7
Teilebeschreibung.....	Seite	7
Lieferumfang.....	Seite	8
Technische Daten.....	Seite	8
Allgemeine Sicherheitshinweise	Seite	9
Sicherheitshinweise für Batterien / Akkus.....	Seite	11
Vor der Inbetriebnahme	Seite	12
Batterien einsetzen / austauschen.....	Seite	12
Inbetriebnahme	Seite	13
Ein- / Ausschalten.....	Seite	13
Längeneinheit auswählen.....	Seite	13
Messen von Längen.....	Seite	14
Messmodus ändern	Seite	15
Dauermessungsmodus.....	Seite	15
Einzelmessungsmodus.....	Seite	15
Fehler, Störungen & Fehlerbehebung	Seite	15
Wartung und Reinigung	Seite	16
Lagerung	Seite	16
Entsorgung	Seite	16
Garantie und Service	Seite	18
Garantie.....	Seite	18
Abwicklung im Garantiefall.....	Seite	19
Service.....	Seite	19

Legende der verwendeten Piktogramme

	Lesen Sie die Bedienungsanleitung.
	Explosionsgefahr!
	Schutzhandschuhe tragen!
	Achtung!
	Schützen Sie sich vor Laserstrahlung!
	Nicht in den Laserstrahl blicken!
	Gleichstrom/-spannung
	Batterie inklusive

Laser-Entfernungsmesser 20 m

● Einleitung

Wir beglückwünschen Sie zum Kauf Ihres neuen Produkts. Sie haben sich damit für ein hochwertiges Produkt entschieden. Die Bedienungsanleitung ist Teil dieses Produkts. Sie enthält wichtige Hinweise für Sicherheit, Gebrauch und Entsorgung. Machen Sie sich vor der Benutzung des Produkts mit allen Bedien- und

Sicherheitshinweisen vertraut. Benutzen Sie das Produkt nur wie beschrieben und für die angegebenen Einsatzbereiche. Händigen Sie alle Unterlagen bei Weitergabe des Produkts an Dritte mit aus.



● Bestimmungsgemäße Verwendung

Das Produkt eignet sich zum Messen von Entfernungen, Längen, Höhen, Abständen. Jede andere Verwendung oder Veränderung des Produkts gilt als nicht bestimmungsgemäß und birgt erhebliche Unfallgefahren. Für aus bestimmungswidriger Verwendung entstandene Schäden übernimmt der Hersteller keine Haftung. Nicht für den gewerblichen Einsatz bestimmt.

● Teilebeschreibung

- 1 Empfangslinse
- 2 Laserstrahlaustrittsöffnung
- 3 Display
- 4 MEAS-Taste  (Ein- und Ausschalten, Einzelmessung, Dauermessung)
- 5 Reference-/Unit-Taste (Messung des Ausgangspunkts ändern / Einheit ändern)
- 6a Batteriefachdeckel
- 6b Batteriefach

Display

- 7 Laser eingeschaltet  *
- 8 Batteriezustandsanzeige 
- 9 zuvor gemessener Wert
- 10 Längeneinheit
- 11 zuletzt gemessener Wert
- 12 Bezugsebene 

12a Die Messung wird von der Oberkante des Geräts aus durchgeführt 

12b Die Messung wird von der Unterkante des Geräts aus durchgeführt 

Hinweis: Erster (vorheriger) Messwert wird in der Mitte angezeigt, nachdem der zweite (neue) Messwert erfolgreich gestartet ist.

● Lieferumfang

- 1 Laser-Entfernungsmessgerät
- 2 1,5 V-Batterien Typ LR03 (AAA)
- 1 Bedienungsanleitung

● Technische Daten

Messbereich:	0,075–20 m* (Ausgangspunkt Oberkante) 0,175–20 m* (Ausgangspunkt Unterkante)
Messgenauigkeit (typisch):	± 2,0 mm**
Kleinste Anzeigeneinheit:	1 mm
Betriebstemperatur:	0 °–40 °C (für den Gebrauch in Innenräumen)
Relative Luftfeuchte max.:	≤ 75 %
Laserklasse:	2
Wellenlänge des Lasers (λ):	620–690 nm
Maximale Leistung P max:	<1 mW
Betriebsspannung:	3 V=== (Gleichstrom)
Batterien:	2 x 1,5 V LR03 (AAA)
Gewicht:	52 g (ohne Batterien)

Maße:	10 x 3,8 x 2,45 cm
Schutzgrad:	IP20

*) Die Reichweite wird größer, je besser das Laserlicht von der Oberfläche des Zieles zurückgeworfen wird (streuend, nicht spiegelnd) und je heller der Laserpunkt gegenüber der Umgebungshelligkeit ist (Innenräume, Dämmerung).

***) Bei ungünstigen Bedingungen wie z. B. starker Sonneneinstrahlung oder schlecht reflektierender Oberfläche beträgt die maximale Abweichung ± 8 mm auf 20 m. Bei günstigen Bedingungen ist mit einem Einfluss von $\pm 0,1$ mm/m zu rechnen.



Allgemeine Sicherheitshinweise

- **ERSTICKUNGSGEFAHR!** Verpackungsmaterialien (z. B. Folien oder Polystyrol) dürfen nicht zum Spielen verwendet werden. Halten Sie Kinder stets von Verpackungsmaterial fern. Das Verpackungsmaterial ist kein Spielzeug.
- Benutzen Sie das Produkt nicht an Orten, an denen Feuergefahr oder Explosionsgefahr besteht, z. B. in der Nähe von brennbaren Flüssigkeiten oder Gasen.
- Dieses Produkt kann von Kindern ab 8 Jahren und darüber sowie von Personen mit verringerten physischen, sensorischen oder mentalen Fähigkeiten oder Mangel an Erfahrung und Wissen benutzt werden, wenn sie beaufsichtigt oder bezüglich des sicheren Gebrauchs des Produkts unterwiesen wurden und die daraus resultierenden Gefahren verstehen. Kinder dürfen nicht mit dem Produkt spielen. Reinigung und Benutzerwartung dürfen nicht von Kindern ohne Beaufsichtigung durchgeführt werden.

- Lassen Sie das Produkt nicht unbeaufsichtigt, wenn dieses in Gebrauch ist. Andere Personen könnten vom Laserstrahl geblendet werden.
- Schützen Sie das Produkt vor Nässe und direkter Sonneneinstrahlung.
- Setzen Sie das Produkt keinen extremen Temperaturen oder Temperaturschwankungen aus. Lassen Sie es z. B. nicht längere Zeit im Auto liegen. Lassen Sie das Produkt bei größeren Temperaturschwankungen erst austemperieren, bevor Sie es in Betrieb nehmen. Bei extremen Temperaturen oder Temperaturschwankungen kann die Präzision des Produkts beeinträchtigt werden.
- Vermeiden Sie heftige Stöße oder Stürze des Produkts.



⚠️ WARNUNG!

Schützen Sie sich vor Laserstrahlung!



- **VORSICHT LASERSTRAHLUNG! NICHT IN DEN STRAHL BLICKEN! LASER KLASSE 2!**

- Schauen Sie nicht direkt in den Laserstrahl bzw. in die -öffnung.

⚠️ WARNUNG!

Das Betrachten des Laserstrahls mit optischen Instrumenten (z. B. Lupe, Vergrößerungsgläsern u. Ä.) ist mit einer Augen-gefährdung verbunden.

- **VORSICHT!** Wenn andere als die hier angegebenen Bedienungs- oder Justiereinrichtungen benutzt oder andere Verfahrensweisen ausgeführt werden, kann dies zu gefährlicher Strahlungsexposition führen.

- Richten Sie den Laserstrahl niemals auf reflektierende Flächen, Personen oder Tiere. Bereits ein kurzer Sichtkontakt mit dem Laserstrahl kann zu Augenschäden führen.



Sicherheitshinweise für Batterien / Akkus

- **LEBENSGEFAHR!** Halten Sie Batterien / Akkus außer Reichweite von Kindern. Suchen Sie im Falle eines Verschluckens sofort einen Arzt auf!
- Verschlucken kann zu Verbrennungen, Perforation von Weichgewebe und Tod führen. Schwere Verbrennungen können innerhalb von 2 Stunden nach dem Verschlucken auftreten.
-  **EXPLOSIONSGEFAHR!** Laden Sie nicht aufladbare Batterien niemals wieder auf. Schließen Sie Batterien / Akkus nicht kurz und / oder öffnen Sie diese nicht. Überhitzung, Brandgefahr oder Platzen können die Folge sein.
- Werfen Sie Batterien / Akkus niemals in Feuer oder Wasser.
- Setzen Sie Batterien / Akkus keiner mechanischen Belastung aus.

Risiko des Auslaufens von Batterien / Akkus

- Vermeiden Sie extreme Bedingungen und Temperaturen, die auf Batterien / Akkus einwirken können, z. B. auf Heizkörpern / direkte Sonneneinstrahlung.
- Wenn Batterien / Akkus ausgelaufen sind, vermeiden Sie den Kontakt von Haut, Augen und Schleimhäuten mit den Chemikalien! Spülen Sie die betroffenen Stellen sofort mit klarem Wasser und suchen Sie einen Arzt auf!
-  **SCHUTZHANDSCHUHE TRAGEN!** Ausgelaufene oder beschädigte Batterien / Akkus können bei Berührung mit der Haut Verätzungen

verursachen. Tragen Sie deshalb in diesem Fall geeignete Schutzhandschuhe.

- Im Falle eines Auslaufens der Batterien / Akkus entfernen Sie diese sofort aus dem Produkt, um Beschädigungen zu vermeiden.
- Verwenden Sie nur Batterien / Akkus des gleichen Typs. Mischen Sie nicht alte Batterien / Akkus mit neuen!
- Entfernen Sie die Batterien / Akkus, wenn das Produkt längere Zeit nicht verwendet wird.



Risiko der Beschädigung des Produkts

- Verwenden Sie ausschließlich den angegebenen Batterietyp / Akkutyp!
- Setzen Sie Batterien / Akkus gemäß der Polaritätskennzeichnung (+) und (-) an Batterie / Akku und des Produkts ein.
- Reinigen Sie Kontakte an Batterie / Akku und im Batteriefach vor dem Einlegen mit einem trockenen, fusselfreien Tuch oder Wattestäbchen!
- Entfernen Sie erschöpfte Batterien / Akkus umgehend aus dem Produkt.

● Vor der Inbetriebnahme

- Prüfen Sie die Lieferung auf Vollständigkeit und auf sichtbare Schäden.
- Entfernen Sie das gesamte Verpackungsmaterial vom Produkt.

● Batterien einsetzen / austauschen



Wenn das Batteriesymbol  erstmals im Display 3 erscheint, sind noch einige Messungen möglich. Erscheint das leere Batteriesymbol , müssen Sie die Batterien auswechseln.

Messungen sind nicht mehr möglich.

- Öffnen Sie den Batteriefachdeckel **6a**, indem Sie die Rastklinke des Deckels vorsichtig nach unten drücken.
- Entfernen Sie die verbrauchten Batterien aus dem Batteriefach **6b**, falls notwendig.
- Legen Sie die (neuen) Batterien ein. Achten Sie auf die richtige Polarität entsprechend der Darstellung auf der Innenseite des Batteriefachs **6b**.
- Schließen Sie den Batteriefachdeckel **6a** wie gezeigt (Abb. A).

● **Inbetriebnahme**

● **Ein- / Ausschalten**

- Drücken Sie zum Einschalten des Produkts die MEAS-Taste  **4**. Beim Einschalten des Produktes wird der Laserstrahl eingeschaltet.
- Halten Sie zum Ausschalten des Produkts die MEAS-Taste  **4** ca. 5 Sekunden lang gedrückt, bis im Display **3** „OFF“ angezeigt wird.
Wird ca. 3 Minuten keine Taste am Produkt gedrückt, schaltet sich das Produkt zur Schonung der Batterien automatisch ab.
- Um den Ausgangspunkt der Messung von der Oberkante des Produkts zu dessen Unterkante oder umgekehrt zu wechseln, drücken Sie die Reference-/Unit-Taste **5**.

● **Längeneinheit auswählen**

1. Drücken und halten Sie die Reference-/Unit-Taste **5** länger als 3 Sekunden.

2. Die Einheit auf dem Display **3** wechselt.
3. Wiederholen Sie Schritt 1, bis die gewünschte Einheit auf dem Display **3** erscheint.

Hinweis: Die folgenden Längeneinheiten sind verfügbar:

- m Meter
- '" Fuß/Zoll
- in Zoll
- ft Fuß

● Messen von Längen

- Drücken Sie die MEAS-Taste **4** kurz ein weiteres Mal, um den Laserstrahl zu aktivieren. Sobald der Laser eingeschaltet ist, wird das Symbol * **7** in der oberen linken Ecke des Displays **3** angezeigt.

Hinweis: Wenn der Laserstrahl bereits aktiviert ist, kann der oben genannte Schritt übersprungen werden.

- Richten Sie den Laser nun auf Ihr Ziel. Drücken Sie ein weiteres Mal kurz die MEAS-Taste **4**. Bei erfolgreicher Messung wird der Messwert am unteren Rand des Displays **3** angezeigt und der Laser ausgeschaltet.
- Wenn Sie eine weitere Messung vornehmen wollen, wiederholen Sie die zuvor beschriebenen Schritte.
- Der neue Messwert wird am unteren Rand des Displays **3** angezeigt, der vorherige Messwert in der Mitte. Der Laserstrahl ist nun ausgeschaltet.

● Messmodus ändern

● Dauermessungsmodus

- Drücken und halten Sie im Einzelmessungsmodus die MEAS-Taste **4** 3 Sekunden, um in den Modus der Dauermessung zu gelangen.
- Das Lasersymbol blinkt im Dauermessungsmodus.

● Einzelmessungsmodus

- Drücken und halten Sie im Dauermessungsmodus die MEAS-Taste **4** 3 Sekunden, um in den Modus der Einzelmessung zu gelangen.
- Das Lasersymbol bleibt im Einzelmessungsmodus eingeschaltet.

● Fehler, Störungen & Fehlerbehebung

Problem	Ursache	Lösung
—	Berechnungsfehler	Beachten Sie den zulässigen Messbereich.
301	Umgebungstemperatur zu gering oder zu hoch	Beachten Sie die zulässigen Umgebungstemperaturen (0 ° -40 °C).
401	Gerätefehler	Wenn das Symbol auch nach mehrfachem Ein- und Ausschalten noch erscheint, bringen Sie das Produkt zu einer Fachwerkstatt.

● Wartung und Reinigung

Das Produkt ist wartungsfrei.

- **ACHTUNG!** Tauchen Sie das Produkt niemals in Wasser oder andere Flüssigkeiten. Beim Reinigen darf keine Feuchtigkeit in das Produkt dringen.
- Reinigen Sie die Laserstrahlaustrittsöffnung 2 und die Empfangslinse 1 mit einem sanften Luftstrahl. Bei stärkeren Verunreinigungen entfernen Sie den Schmutz mit einem leicht angefeuchteten Wattestäbchen. Üben Sie dabei keinen starken Druck aus!
- Verwenden Sie niemals Benzin, Lösungsmittel oder Reiniger, die Kunststoff angreifen.
- **⚠️ WARNUNG!** Das Produkt darf zu Reparaturzwecken nur von einer Fachkraft geöffnet werden.
- Verwenden Sie zum Reinigen des Gehäuses ein trockenes Tuch.
- Reinigen Sie das Produkt regelmäßig, im Idealfall nach jedem Gebrauch.

● Lagerung

- Sollten Sie das Produkt längere Zeit nicht benutzen, entnehmen Sie die Batterien und lagern Sie diese an einem sauberen, trockenen Ort ohne direkte Sonneneinstrahlung.

● Entsorgung

Die Verpackung besteht aus umweltfreundlichen Materialien, die Sie über die örtlichen Recyclingstellen entsorgen können.



Beachten Sie die Kennzeichnung der Verpackungsmaterialien bei der Abfalltrennung, diese sind gekennzeichnet mit Abkürzungen (a) und Nummern (b) mit folgender Bedeutung: 1-7: Kunststoffe / 20-22: Papier und Pappe / 80-98: Verbundstoffe.



Das Produkt und die Verpackungsmaterialien sind recycelbar, entsorgen Sie diese getrennt für eine bessere Abfallbehandlung. Das Triman-Logo gilt nur für Frankreich.



Möglichkeiten zur Entsorgung des ausgedienten Produkts erfahren Sie bei Ihrer Gemeinde- oder Stadtverwaltung.



Werfen Sie Ihr Produkt, wenn es ausgedient hat, im Interesse des Umweltschutzes nicht in den Hausmüll, sondern führen Sie es einer fachgerechten Entsorgung zu. Über Sammelstellen und deren Öffnungszeiten können Sie sich bei Ihrer zuständigen Verwaltung informieren.

Defekte oder verbrauchte Batterien / Akkus müssen gemäß Richtlinie 2006/66/EG und deren Änderungen recycelt werden. Geben Sie Batterien / Akkus und / oder das Produkt über die angebotenen Sammeleinrichtungen zurück.



Umweltschäden durch falsche Entsorgung der Batterien / Akkus!

Batterien / Akkus dürfen nicht über den Hausmüll entsorgt werden. Sie können giftige Schwermetalle enthalten und unterliegen der Sondermüllbehandlung. Die chemischen Symbole der Schwermetalle sind wie folgt: Cd = Cadmium, Hg = Quecksilber,

Pb = Blei. Geben Sie deshalb verbrauchte Batterien/ Akkus bei einer kommunalen Sammelstelle ab.

● **Garantie und Service**

● **Garantie**

Das Produkt wurde nach strengen Qualitätsrichtlinien sorgfältig produziert und vor Anlieferung gewissenhaft geprüft. Im Falle von Mängeln dieses Produkts stehen Ihnen gegen den Verkäufer des Produkts gesetzliche Rechte zu. Diese gesetzlichen Rechte werden durch unsere im Folgenden dargestellte Garantie nicht eingeschränkt.

Sie erhalten auf dieses Produkt 3 Jahre Garantie ab Kaufdatum. Die Garantiefrist beginnt mit dem Kaufdatum. Bitte bewahren Sie den Original-Kassenbon gut auf. Diese Unterlage wird als Nachweis für den Kauf benötigt.

Tritt innerhalb von 3 Jahren ab dem Kaufdatum dieses Produkts ein Material- oder Fabrikationsfehler auf, wird das Produkt von uns – nach unserer Wahl – für Sie kostenlos repariert oder ersetzt. Diese Garantie verfällt, wenn das Produkt beschädigt, nicht sachgemäß benutzt oder gewartet wurde.

Die Garantieleistung gilt für Material- oder Fabrikationsfehler. Diese Garantie erstreckt sich nicht auf Produktteile, die normaler Abnutzung ausgesetzt sind (z. B. Batterien) und daher als Verschleißteile angesehen werden können oder Beschädigungen an zerbrechlichen Teilen, z. B. Schalter, Akkus oder die aus Glas gefertigt sind.

● Abwicklung im Garantiefall

Um eine schnelle Bearbeitung Ihres Anliegens zu gewährleisten, folgen Sie bitte den folgenden Hinweisen:

Bitte halten Sie für alle Anfragen den Kassenschein und die Artikelnummer (z. B. IAN 123456_7890) als Nachweis für den Kauf bereit.

Die Artikelnummer entnehmen Sie bitte dem Typenschild, einer Gravur, auf dem Titelblatt Ihrer Bedienungsanleitung (unten links) oder als Aufkleber auf der Rück- oder Unterseite des Produkts. Sollten Funktionsfehler oder sonstige Mängel auftreten, kontaktieren Sie zunächst die nachfolgend benannte Serviceabteilung telefonisch oder per E-Mail.

Ein als defekt erfasstes Produkt können Sie dann unter Beifügung des Kaufbelegs (Kassenschein) und der Angabe, worin der Mangel besteht und wann er aufgetreten ist, für Sie portofrei an die Ihnen mitgeteilte Service-Anschrift übersenden.

● Service

DE **Service Deutschland**

Tel.: 0800 5435 111

E-Mail: owim@lidl.de

AT **Service Österreich**

Tel.: 0800 292726

E-Mail: owim@lidl.at

CH **Service Schweiz**









Tel.: 0800562153

E-Mail: owim@lidl.ch



List of pictograms used	Page 21
Introduction	Page 21
Intended use.....	Page 22
Parts description.....	Page 22
Scope of delivery.....	Page 23
Technical data.....	Page 23
General safety instructions	Page 24
Safety instructions for batteries / rechargeable batteries.....	Page 25
Before using	Page 27
Inserting / replacing the batteries.....	Page 27
Start-up	Page 28
Switching on / off.....	Page 28
Selecting the unit of length.....	Page 28
Measuring lengths.....	Page 29
Changing measurement mode	Page 29
Continuous measurement mode.....	Page 29
Single measurement mode.....	Page 29
Error, faults & troubleshooting	Page 30
Maintenance and cleaning	Page 30
Storage	Page 31
Disposal	Page 31
Warranty and service	Page 32
Warranty.....	Page 32
Warranty claim procedure.....	Page 33
Service.....	Page 33

List of pictograms used

	Read the instruction manual.
	Danger of explosion!
	Wear protective gloves!
	Attention!
	Protect yourself from laser radiation!
	Do not stare into the laser beam!
	Direct current / voltage
	Battery included

Laser distance measurer 20 m

● Introduction

We congratulate you on the purchase of your new product. You have chosen a high quality product. The instructions for use are part of the product. They contain important information concerning safety, use and disposal. Before using the product, please familiarise yourself with all of the safety information and instructions for use. Only use the product as described and for the

specified applications. If you pass the product on to anyone else, please ensure that you also pass on all the documentation with it.





● Intended use

This product is suitable for measuring distances, lengths and heights in indoor spaces. Any other use or product modification shall be considered improper use and hold considerable safety hazards. The manufacturer assumes no liability for damages due to improper use. Not intended for commercial use.

● Parts description

- 1 Receiver lens
- 2 Laser beam output opening
- 3 Display
- 4 MEAS button  (Switch on and off, single measurement, continuous measurement)
- 5 Reference / Unit button (changing the measurement reference point, changing unit)
- 6a Battery compartment cover
- 6b Battery compartment

Display

- 7 Laser on 
- 8 Battery charge level display 
- 9 First (previous) measured value
- 10 Length unit
- 11 Second (latest) measured value
- 12 Reference plane 
- 12a The measurement is taken from the top side of the product 

12b The measurement is taken from the bottom side of the product 

Note: First (previous) measured value will move to the top row when the second (latest) measurement is successfully started.

● Scope of delivery

- 1 Laser distance measurer
- 2 1.5 V-batteries LR03 (AAA)
- 1 Instructions for use

● Technical data

Measurement range:	0.075–20 m* (reference point top side) 0.175–20 m* (reference point bottom side)
Measuring accuracy (typical):	± 2.0 mm**
Smallest display unit:	1 mm
Operating temperature:	0 °–40 °C (For indoor use)
Relative humidity max.:	≤ 75%
Laser category:	2
Wavelength of the laser (λ):	620–690 nm
Maximum power P max:	<1 mW
Operating voltage:	3V \equiv (Direct current)
Batteries:	2 x 1.5 V LR03 (AAA)
Weight:	52 g (without batteries)
Dimensions:	10 x 3.8 x 2.45 cm
Degree of protection:	IP20

*) The range improves the better the laser light is returned from the surface of the target (dispersing, not reflecting) and the brighter the laser is compared to the ambient light (interior rooms, twilight).

***) In unfavourable conditions such as strong sunlight or poorly reflective surfaces, the maximum deviation is ± 8 mm at 20 m. In favourable conditions, a deviation influence of ± 0.1 mm/m must be taken into account.



General safety instructions

- **CHOKING HAZARD!** Packaging material (e. g. foils or polystyrol) are not to be toyed with. Keep children away from packaging material. The packaging material is not a toy.
- Do not use the product in locations where there is a risk of fire or explosion, e.g. in the vicinity of inflammable liquids or gases.
- This product can be used by children aged from 8 years and above and persons with reduced physical, sensory or mental capabilities or lack of experience and knowledge if they have been given supervision or instruction concerning use of the appliance in a safe way and understand the hazards involved. Children shall not play with the appliance. Cleaning and user maintenance shall not be made by children without supervision.
- Do not leave the product unattended when switched on, and switch off the product directly after use. Other people could be blinded by the laser beam.
- Protect the product from wetness or direct sunlight.
- Do not expose the product to any extremes of temperature or temperature fluctuations. For example, do not leave it in a car for extended periods. After exposure to large temperature fluctuations, allow the product to acclimatise before using

it again. The precision of the product can be adversely affected by extreme temperatures or temperature fluctuations.

- Avoid hefty knocks or dropping the measuring tool.



! WARNING!

Protect yourself from laser radiation!



- **CAUTION LASER RADIATION! DO NOT STARE INTO BEAM! CLASS 2 LASER PRODUCT!**

- Never look directly into the laser beam or into the opening from which it emerges.



! WARNING!

Looking at a laser beam through optical instruments (e.g. magnifying glasses etc.) can cause eye injuries.

- **ATTENTION!** If operating and adjustment equipment is used or procedures other than those specified here are carried out, this may result in hazardous radiation exposure.
- Never aim the laser beam at reflective surfaces, people or animals. Even brief visual contact with a laser beam can result in eye injuries.



Safety instructions for batteries / rechargeable batteries

- **DANGER TO LIFE!** Keep batteries / rechargeable batteries out of reach of children. If accidentally swallowed seek immediate medical attention.

- Swallowing may lead to burns, perforation of soft tissue, and death. Severe burns can occur within 2 hours of ingestion.
-  **DANGER OF EXPLOSION!** Never recharge non-rechargeable batteries. Do not short-circuit batteries / rechargeable batteries and / or open them. Overheating, fire or bursting can be the result.
- Never throw batteries / rechargeable batteries into fire or water.
- Do not exert mechanical loads to batteries / rechargeable batteries.

Risk of leakage of batteries / rechargeable batteries

- Avoid extreme environmental conditions and temperatures, which could affect batteries / rechargeable batteries, e.g. radiators / direct sunlight.
- If batteries / rechargeable batteries have leaked, avoid contact with skin, eyes and mucous membranes with the chemicals! Flush immediately the affected areas with fresh water and seek medical attention!
-  **WEAR PROTECTIVE GLOVES!** Leaked or damaged batteries / rechargeable batteries can cause burns on contact with the skin. Wear suitable protective gloves at all times if such an event occurs.
- In the event of a leakage of batteries / rechargeable batteries, immediately remove them from the product to prevent damage.
- Only use the same type of batteries / rechargeable batteries. Do not mix used and new batteries / rechargeable batteries.
- Remove batteries / rechargeable batteries if the product will not be used for a longer period.

Risk of damage of the product



- Only use the specified type of battery / rechargeable battery!

- Insert batteries / rechargeable batteries according to polarity marks (+) and (-) on the battery / rechargeable battery and the product.
- Use a dry lint-free cloth or cotton swab to clean the contacts on the battery / rechargeable battery and in the battery compartment before inserting!
- Remove exhausted batteries / rechargeable batteries from the product immediately.

● **Before using**

- Check the consignment for completeness and for signs of visible damage.
- Remove all packaging material from the product.



● **Inserting / replacing the batteries**

When the low battery icon  appears in the display 3, you can still make measurements. As soon as the battery icon turns empty , however, you must replace the batteries. Measurements are no longer possible.

- Open the battery compartment cover 6a by gently pushing down the battery compartment cover latch.
- Remove the used batteries from the battery compartment 6b, if necessary.
- Insert the (new) batteries. Ensure the correct polarity as shown on the diagram inside the battery compartment 6b.
- Replace the battery compartment cover 6a as shown (fig. A).

● Start-up

● Switching on / off

- To switch the product on, press the MEAS button  **4**.
When the product is switched on, the laser beam is activated.
- To switch the product off, press and hold the MEAS button  **4** for approx. 5 seconds until the "OFF" is shown on display **3**. If no button is pressed for about 3 minutes, the product turns off automatically to save the batteries.
- To switch measuring reference point: Press the reference / unit button **5** to change measurement base from the top side of the product to its bottom side or vice versa.

● Selecting the unit of length

1. Press and hold the REF/UNIT button **5** for more than 3 seconds.
2. The unit will change on the display **3**.
3. Repeat the step 1 until the desired unit appears on the display **3**.

Note: Following units of length are available:

- m meter
- '" feet/inches
- in inch
- ft foot/feet

● Measuring lengths

- Briefly press the MEAS button [4] again to activate the laser beam. Once the laser is switched on, this is indicated on the top left corner of the display [3] by the icon* [7].
Note: If laser beam is already activated, the above mentioned step can be skipped.
- Now aim the laser at the target point. Briefly press the MEAS button [4] again. If the measurement is successful the measured value will be shown on the bottom line of the display [3] and the laser beam will be turned off.
- If needed to measure another distance, repeat above steps.
- Newly measured value will be shown on the bottom line of the display [3] and the previous measured value will be shown in the middle of the display [3]. Now, the laser beam will be turned off.

● Changing measurement mode

● Continuous measurement mode

- Under single measurement mode, press and hold the MEAS button [4] for 3 seconds to enter continuous measurement mode.
- Laser icon flashes in continuous measurement mode

● Single measurement mode

- Under continuous measurement mode, press and hold the MEAS button [4] for 3 seconds to enter single measurement mode.
- Laser icon stays on in single measurement mode.

● Error, faults & troubleshooting

Faults	Cause	Solution
—	Calculation error	Pay attention to the correct operating measuring range.
301	Operating temperature too low or too high	Pay attention to the correct operating temperature range (0 ° - 40 °C).
401	Hardware failure	If the icon appears despite repeated switching on and off, take the product to a specialist workshop

● Maintenance and cleaning

The product is maintenance-free.

- **CAUTION!** Never submerge the product in water or other liquids. Do not allow any moisture to penetrate into the product during cleaning.
- Clean the laser beam output opening **2** and the receiver lens **1** with a gentle air stream. In the case of more serious contamination, remove the dirt with a damp cotton swab. Do not exert any strong pressure!
- Never use petrol, solvents or cleaning agents that attack plastic.
- **⚠ WARNING!** The product should only be opened by a qualified person for repairs.
- To clean the casing, use a soft dry cloth.
- Keep the product clean to ensure fault-free operation.

● Storage

- If you decide not to use the product for a long period, remove the batteries and store it in a clean, dry place away from direct sunlight.

● Disposal

The packaging is made entirely of recyclable materials, which you may dispose of at local recycling facilities.



Observe the marking of the packaging materials for waste separation, which are marked with abbreviations (a) and numbers (b) with following meaning: 1-7: plastics / 20-22: paper and fibreboard / 80-98: composite materials.



The product and packaging materials are recyclable, dispose of it separately for better waste treatment. The Triman logo is valid in France only.



Contact your local refuse disposal authority for more details of how to dispose of your worn-out product.



To help protect the environment, please dispose of the product properly when it has reached the end of its useful life and not in the household waste. Information on collection points and their opening hours can be obtained from your local authority.

Faulty or used batteries / rechargeable batteries must be recycled in accordance with Directive 2006/66/EC and its

amendments. Please return the batteries / rechargeable batteries and / or the product to the available collection points.



Environmental damage through incorrect disposal of the batteries / rechargeable batteries!

Batteries / rechargeable batteries may not be disposed of with the usual domestic waste. They may contain toxic heavy metals and are subject to hazardous waste treatment rules and regulations. The chemical symbols for heavy metals are as follows: Cd = cadmium, Hg = mercury, Pb = lead. That is why you should dispose of used batteries / rechargeable batteries at a local collection point.

● Warranty and service

● Warranty

The product has been manufactured to strict quality guidelines and meticulously examined before delivery. In the event of product defects you have legal rights against the retailer of this product. Your legal rights are not limited in any way by our warranty detailed below.

The warranty for this product is 3 years from the date of purchase. Should this product show any fault in materials or manufacture within 3 years from the date of purchase, we will repair or replace it - at our choice - free of charge to you.

The warranty period begins on the date of purchase. Please keep the original sales receipt in a safe location. This document is required as your proof of purchase. This warranty becomes

void if the product has been damaged, or used or maintained improperly.

The warranty applies to defects in material or manufacture. This warranty does not cover product parts subject to normal wear, thus possibly considered consumables (e.g. batteries) or for damage to fragile parts, e.g. switches, rechargeable batteries or glass parts.

● **Warranty claim procedure**

To ensure quick processing of your case, please observe the following instructions:

Please have the till receipt and the item number (e.g. IAN 123456_7890) available as proof of purchase.

You will find the item number on the rating plate, an engraving on the front page of the instructions for use (bottom left), or as a sticker on the rear or bottom of the product.

If functional or other defects occur, please contact the service department listed either by telephone or by e-mail.

You can return a defective product to us free of charge to the service address that will be provided to you. Ensure that you enclose the proof of purchase (till receipt) and information about what the defect is and when it occurred.

● **Service**

 **Service Great Britain**

Tel.: 08000569216

E-Mail: owim@lidl.co.uk



Service Ireland

Tel.: 1800 200736

E-Mail: owim@lidl.ie



Légende des pictogrammes utilisés...Page 36

Introduction.....Page 36

Utilisation conformePage 37

Descriptif des piècesPage 37

Contenu de la livraison.....Page 38

Caractéristiques techniques.....Page 38

Instructions générales de sécuritéPage 39

Consignes de sécurité relatives aux piles /
aux piles rechargeablesPage 41

Avant la mise en service.....Page 43

Insérer / remplacer les piles.....Page 43

Mise en servicePage 43

Mise en marche / arrêtPage 43

Choix de l'unité de longueurPage 44

Mesures de longueursPage 44

Changer le mode de mesure.....Page 45

Mode mesure permanentePage 45

Mode mesure unique.....Page 45

Erreur, dysfonctionnement & dépannagePage 45

Entretien et nettoyage.....Page 46

Rangement.....Page 47

Mise au rebut.....Page 47

Garantie et service.....Page 48

GarantiePage 48

Faire valoir sa garantie.....Page 51

Service après-vente.....Page 51

Légende des pictogrammes utilisés

	Veillez lire le mode d'emploi.
	Risque d'explosion !
	Porter des gants de protection !
	Attention !
	Protégez-vous contre les rayons laser !
	Ne regardez pas le rayon laser !
	Courant continu / Tension continue
	Pile fournie

Télémètre laser 20 m

● Introduction

Nous vous félicitons pour l'achat de votre nouveau produit. Vous avez opté pour un produit de grande qualité. Le mode d'emploi fait partie intégrante de ce produit. Il contient des indications importantes pour la sécurité, l'utilisation et la mise au rebut. Veuillez lire consciencieusement toutes les indications d'utilisation et de

sécurité du produit. Ce produit doit uniquement être utilisé conformément aux instructions et dans les domaines d'application spécifiés. Lors d'une cession à tiers, veuillez également remettre tous les documents.



● Utilisation conforme

Le produit est conçu pour mesurer des distances, des longueurs, des hauteurs et des écarts. Toute autre utilisation ou modification du produit est considérée comme non conforme et peut être source de graves dangers. Le fabricant décline toute responsabilité pour les dommages résultant d'une utilisation non conforme. Non destiné à une utilisation commerciale.

● Descriptif des pièces

- 1 Lentille réceptrice
- 2 Port de sortie du rayon laser
- 3 Écran
- 4 Touche MEAS  (mise en marche et arrêt, mesure unique, mesure permanente)
- 5 Touche référence / unité (modifier la mesure du point de départ / modifier l'unité)
- 6a Couvercle du compartiment à piles
- 6b Compartiment à piles

Écran

- 7 Laser allumé 
- 8 Affichage de l'état de la batterie 
- 9 Valeur mesurée précédemment
- 10 Unité de longueur
- 11 Dernière valeur mesurée

12 Plan de référence 

12a La mesure est effectuée à partir du bord supérieur de l'appareil 

12b La mesure est effectuée à partir du bord inférieur de l'appareil 

Indication : la première (précédente) mesure est affichée au milieu après qu'une deuxième (nouvelle) mesure a été démarrée avec succès.

● Contenu de la livraison

- 1 appareil de mesure laser
- 2 piles 1,5 V type LR03 (AAA)
- 1 mode d'emploi

● Caractéristiques techniques

Plage de mesure :	0,075–20 m* (point de départ bord supérieur) 0,175–20 m* (point de départ bord inférieur)
Exactitude de mesure (typique) :	$\pm 2,0 \text{ mm}^{**}$
Unité d'affichage la plus petite :	1 mm
Température de fonctionnement :	0 °–40 °C (pour un usage en intérieur)
Humidité de l'air relative max. :	$\leq 75 \%$
Classe de laser :	2

Longueur d'onde du laser (λ) :	620-690 nm
Puissance P max. :	<1 mW
Tension de service :	3 V $\overline{=}$ (courant continu)
Piles :	2 x 1,5 V LR03 (AAA)
Poids :	52 g (sans piles)
Dimensions :	10 x 3,8 x 2,45 cm
Indice de protection :	IP20

*) La portée du laser devient plus grande plus la lumière du laser est bien renvoyée par la surface de l'objectif (diffusion et non reflet) et plus le point laser est clair par rapport à la luminosité ambiante (intérieur, crépuscule).

**) Dans des conditions défavorables telles qu'un puissant rayonnement solaire ou une surface peu réfléchissante, l'écart maximal est de ± 8 mm à 20 m. Dans des conditions favorables, il faut compter une influence de $\pm 0,1$ mm/m.



Instructions générales de sécurité

- **RISQUE D'ASPHYXIE !** Les matériaux d'emballages (par.ex. plastiques ou en polystyrène) ne doivent pas être utilisés comme jouet. Ne laissez jamais les matériaux d'emballages à portée des enfants. Le matériel d'emballage n'est pas un jouet.
- Ne pas utiliser le produit dans les lieux exposés à un risque d'incendie ou d'explosion, par ex. à proximité de liquides ou gaz inflammables.
- Ce produit peut être utilisé par des enfants âgés de 8 ans et plus ainsi que par des personnes ayant des capacités physiques, sensorielles ou mentales réduites ou manquant d'expérience ou de connaissances, s'ils sont surveillés ou s'ils ont été informés de l'utilisation sûre du produit et s'ils

comprennent les risques liés à son utilisation. Les enfants ne doivent pas jouer avec le produit. Le nettoyage et l'entretien du produit ne doivent pas être effectués par des enfants laissés sans surveillance.

- Ne jamais laisser le produit sans surveillance lorsqu'il est en cours d'utilisation. D'autres personnes pourraient être aveuglées par le faisceau laser.
- Protégez le produit contre l'humidité et les rayons solaires directs.
- Ne pas exposer le produit à des variations de température ou températures extrêmes. Par exemple, ne le laissez pas dans la voiture en été pendant une longue durée. Avant d'utiliser le produit, laissez-le d'abord se remettre à température ambiante s'il a été exposé à de fortes variations de température. Lors de températures ou variations de température extrêmes, la précision du produit peut être altérée.
- Évitez les chocs violents ou la chute du produit.



⚠ AVERTISSEMENT !

Protégez-vous contre les rayons laser !



- **ATTENTION RAYON LASER ! NE PAS REGARDER DANS LE FAISCEAU LASER ! CLASSE DE LASER 2 !**
- Ne regardez pas directement dans le faisceau laser ou dans l'ouverture du laser.

⚠ AVERTISSEMENT !

Regarder le faisceau laser à l'aide d'instruments optiques (par ex. loupe, loupe grossissante, etc.) peut représenter un risque pour les yeux.

- **ATTENTION !** Si des commandes ou dispositifs de réglage autres que ceux spécifiés ici sont utilisés ou que d'autres procédures sont effectuées, cela peut entraîner une exposition dangereuse au rayonnement.
- N'orientez jamais le laser sur des surfaces réfléchissantes, des personnes ou des animaux. Un seul contact visuel bref avec le faisceau peut provoquer des lésions oculaires.



Consignes de sécurité relatives aux piles / aux piles rechargeables

- **DANGER DE MORT !** Rangez les piles / piles rechargeables hors de la portée des enfants. En cas d'ingestion, consultez immédiatement un médecin !
- Une ingestion peut entraîner des brûlures, une perforation des tissus mous et la mort. Des brûlures graves peuvent apparaître dans les 2 heures suivant l'ingestion.
-  **RISQUE D'EXPLOSION !** Ne rechargez jamais des piles non rechargeables. Ne court-circuitiez pas les piles / piles rechargeables et / ou ne les ouvrez pas ! Autrement, vous risquez de provoquer une surchauffe, un incendie ou une explosion.
- Ne jetez jamais des piles / piles rechargeables au feu ou dans l'eau.
- Ne pas soumettre les piles / piles rechargeables à une charge mécanique.

Risque de fuite des piles / piles rechargeables

- Évitez d'exposer les piles / piles rechargeables à des conditions et températures extrêmes susceptibles de les endommager, par ex. sur des radiateurs / exposition directe aux rayons du soleil.

- Lorsque les piles / piles rechargeables fuient, évitez tout contact du produit chimique avec la peau, les yeux ou les muqueuses ! Rincez les zones touchées à l'eau claire et consultez immédiatement un médecin !
-  **PORTER DES GANTS DE PROTECTION !**
Les piles / piles rechargeables endommagées ou sujettes à des fuites peuvent provoquer des brûlures au contact de la peau. Vous devez donc porter des gants adéquats pour les manipuler.
- En cas de fuite des piles / piles rechargeables, retirez-les aussitôt du produit pour éviter tout endommagement.
- Utilisez uniquement des piles / piles rechargeables du même type. Ne mélangez pas des piles / piles rechargeables usées et neuves !
- Retirez les piles / piles rechargeables, si vous ne comptez pas utiliser le produit pendant une période prolongée.



Risque d'endommagement du produit

- Exclusivement utiliser le type de pile / pile rechargeable spécifié.
- Insérez les piles / piles rechargeables conformément à l'indication de polarité (+) et (-) indiquée sur la pile / pile rechargeable et sur le produit.
- Avant l'insertion de la pile, nettoyez les contacts de la pile / de la pile rechargeable ainsi que ceux présents dans le compartiment à piles en vous servant d'un chiffon sec et non pelucheux ou d'un coton-tige !
- Retirez immédiatement les piles / piles rechargeables usées du produit.

● **Avant la mise en service**

- Vérifiez que les éléments de la livraison sont au complet, et constatez si des dommages sont visibles.
- Veuillez retirer entièrement les matériaux composant l'emballage du produit.



● **Insérer / remplacer les piles**

Lorsque le symbole de la batterie  apparaît pour la première fois sur l'écran **3**, quelques mesures sont encore possibles. Si le symbole batterie faible apparaît , vous devez remplacer les piles. Les mesures ne sont plus possibles.

- Ouvrez le couvercle du compartiment à piles **6a** en appuyant doucement sur le loquet du couvercle.
- Retirez les piles usagées du compartiment à piles **6b**, si nécessaire.
- Insérez les piles (neuves). Respectez la polarité comme indiqué à l'intérieur du compartiment à piles **6b**.
- Fermez le couvercle du compartiment à piles **6a** comme illustré (ill. A).

● **Mise en service**

● **Mise en marche / arrêt**

- Appuyez sur la touche MEAS  **4** pour allumer l'appareil. Lors de la mise en marche du produit, le rayon laser s'allume.
- Maintenez la touche MEAS  **4** enfoncée env. 5 secondes pour éteindre le produit, jusqu'à ce que le signe «OFF» apparaisse sur l'écran **3**.

L'appareil s'éteint automatiquement pour économiser les piles si aucune touche n'est actionnée pendant env. 3 minutes.

- Pour changer le point de départ de la mesure du bord supérieur du produit à son bord inférieur ou l'inverse, pressez la touche référence / unité [5].

● Choix de l'unité de longueur

1. Pressez et maintenez enfoncée la touche référence / unité [5] pendant plus de 3 secondes.
2. L'unité sur l'écran [3] change.
3. Répétez l'étape 1 jusqu'à ce que l'unité souhaitée apparaisse à l'écran [3].

Remarque : Les unités de longueur suivantes sont disponibles :

- m mètre
- '" pied/pouce
- in pouce
- ft pied

● Mesures de longueurs

- Appuyez sur la touche MEAS [4] rapidement une nouvelle fois pour activer le rayon laser. Dès que le laser est allumé, le symbole * [7] est affiché dans le coin gauche supérieur de l'écran [3].

Remarque : Lorsque le rayon laser est déjà activé, l'étape précédente peut être passée.

- Orientez maintenant le laser sur votre objectif. Appuyez sur la touche MEAS [4] rapidement une nouvelle fois. Lorsque la valeur est mesurée, elle sera indiquée en bas de l'écran [3] et le laser s'éteindra.

- Si vous désirez effectuer une nouvelle mesure, répétez les étapes décrites précédemment.
- La nouvelle mesure est affichée en bas de l'écran **3**, la mesure précédente est affichée au milieu. Le faisceau laser est à présent éteint.

● Changer le mode de mesure

● Mode mesure permanente

- En mode mesure unique, pressez et maintenez enfoncée la touche MEAS **4** pendant 3 secondes pour accéder au mode mesure permanente.
- En mode mesure permanente, le symbole laser clignote.

● Mode mesure unique

- En mode mesure permanente, pressez et maintenez enfoncée la touche MEAS **4** pendant 3 secondes pour accéder au mode mesure unique.
- En mode mesure unique, le symbole laser reste allumé.

● Erreur, dysfonctionnement & dépannage

Problème	Cause	Solution
—	Erreur de calcul	Respectez la plage de mesure admissible.

Problème	Cause	Solution
301	La température ambiante est trop basse ou trop élevée	Respectez les températures ambiantes admissibles (0 ° - 40 °C).
401	Dysfonctionnement	Si le symbole apparaît toujours après la mise en marche et l'arrêt à maintes reprises, apportez le produit dans un atelier spécialisé.

● Entretien et nettoyage

Le produit ne nécessite pas de maintenance.

- **ATTENTION !** Ne plongez jamais le produit dans de l'eau, ni dans d'autres liquides. L'humidité ne peut pas pénétrer à l'intérieur du produit lors du nettoyage.
- Nettoyez le port de sortie du rayon laser 2 et la lentille réceptrice 1 à l'aide d'un jet d'air doux. Pour les impuretés plus tenaces, enlevez la saleté avec un coton-tige légèrement humidifié. Ne pas exercer de fortes pressions lors de cette manipulation !
- N'utilisez en aucun cas de l'essence, des solvants ou des nettoyants attaquant le plastique.
- **⚠ AVERTISSEMENT !** Le produit ne peut être ouvert que par un spécialiste s'il a besoin d'être réparé.
- Utilisez un chiffon sec pour le nettoyage du boîtier.
- Nettoyez le produit régulièrement, de préférence après chaque utilisation.

● Rangement

- Si vous n'utilisez plus le produit pendant une longue période, enlevez les piles et stockez-le dans un endroit propre, sec et protégé des rayons directs du soleil.

● Mise au rebut

L'emballage se compose de matières recyclables pouvant être mises au rebut dans les déchetteries locales.



Veillez respecter l'identification des matériaux d'emballage pour le tri sélectif, ils sont identifiés avec des abbréviations (a) et des chiffres (b) ayant la signification suivante : 1-7 : plastiques / 20-22 : papiers et cartons / 80-98 : matériaux composite.



Le produit et les matériaux d'emballage sont recyclables, mettez-les au rebut séparément pour un meilleur traitement des déchets. Le logo Triman n'est valable qu'en France.



Votre mairie ou votre municipalité vous renseigneront sur les possibilités de mise au rebut des produits usagés.



Afin de contribuer à la protection de l'environnement, veuillez ne pas jeter votre produit usagé dans les ordures ménagères, mais éliminez-le de manière appropriée. Pour obtenir des renseignements concernant les points de collecte et leurs horaires d'ouverture, vous pouvez contacter votre municipalité.

Les piles / piles rechargeables défectueuses ou usagées doivent être recyclées conformément à la directive 2006/66/CE et ses modifications. Les piles et / ou piles rechargeables et / ou le produit doivent être retournés dans les centres de collecte proposés.



Pollution de l'environnement par la mise au rebut incorrecte des piles / piles rechargeables !

Les piles / piles rechargeables ne doivent pas être mises au rebut avec les ordures ménagères. Elles peuvent contenir des métaux lourds toxiques et doivent être considérées comme des déchets spéciaux. Les symboles chimiques des métaux lourds sont les suivants : Cd = cadmium, Hg = mercure, Pb = plomb. Pour cette raison, veuillez toujours déposer les piles / piles rechargeables usagées dans les conteneurs de recyclage communaux.

● Garantie et service

● Garantie

Article L217-16 du Code de la consommation

Lorsque l'acheteur demande au vendeur, pendant le cours de la garantie commerciale qui lui a été consentie lors de l'acquisition ou de la réparation d'un bien meuble, une remise en état couverte par la garantie, toute période d'immobilisation d'au moins sept jours vient s'ajouter à la durée de la garantie qui restait à courir. Cette période court à compter de la demande d'intervention de l'acheteur ou de la mise à disposition pour réparation du bien en cause, si cette mise à disposition est postérieure à la demande d'intervention.

Indépendamment de la garantie commerciale souscrite, le vendeur reste tenu des défauts de conformité du bien et des vices rédhibitoires dans les conditions prévues aux articles L217-4 à L217-13 du Code de la consommation et aux articles 1641 à 1648 et 2232 du Code Civil.

Article L217-4 du Code de la consommation

Le vendeur livre un bien conforme au contrat et répond des défauts de conformité existant lors de la délivrance.

Il répond également des défauts de conformité résultant de l'emballage, des instructions de montage ou de l'installation lorsque celle-ci a été mise à sa charge par le contrat ou a été réalisée sous sa responsabilité.

Article L217-5 du Code de la consommation

Le bien est conforme au contrat :

- 1° S'il est propre à l'usage habituellement attendu d'un bien semblable et, le cas échéant :
 - s'il correspond à la description donnée par le vendeur et posséder les qualités que celui-ci a présentées à l'acheteur sous forme d'échantillon ou de modèle ;
 - s'il présente les qualités qu'un acheteur peut légitimement attendre eu égard aux déclarations publiques faites par le vendeur, par le producteur ou par son représentant, notamment dans la publicité ou l'étiquetage ;
- 2° Ou s'il présente les caractéristiques définies d'un commun accord par les parties ou être propre à tout usage spécial recherché par l'acheteur, porté à la connaissance du vendeur et que ce dernier a accepté.

Article L217-12 du Code de la consommation

L'action résultant du défaut de conformité se prescrit par deux ans à compter de la délivrance du bien.

Article 1641 du Code civil

Le vendeur est tenu de la garantie à raison des défauts cachés de la chose vendue qui la rendent impropre à l'usage auquel on la destine, ou qui diminuent tellement cet usage que l'acheteur ne l'aurait pas acquise, ou n'en aurait donné qu'un moindre prix, s'il les avait connus.

Article 1648 1er alinéa du Code civil

L'action résultant des vices rédhibitoires doit être intentée par l'acquéreur dans un délai de deux ans à compter de la découverte du vice.

Les pièces détachées indispensables à l'utilisation du produit sont disponibles pendant la durée de la garantie du produit.

Le produit a été fabriqué selon des critères de qualité stricts et contrôlé consciencieusement avant sa livraison. En cas de défaillance, vous êtes en droit de retourner ce produit au vendeur. La présente garantie ne constitue pas une restriction de vos droits légaux.

Ce produit bénéficie d'une garantie de 3 ans à compter de sa date d'achat. La durée de garantie débute à la date d'achat. Veuillez conserver le ticket de caisse original. Il fera office de preuve d'achat.

Si un problème matériel ou de fabrication devait survenir dans 3 ans suivant la date d'achat de ce produit, nous assurons à notre discrétion la réparation ou le remplacement du produit sans frais supplémentaires. La garantie prend fin si le produit est endommagé suite à une utilisation inappropriée ou à un entretien défaillant.

La garantie couvre les vices matériels et de fabrication. Cette garantie ne s'étend ni aux pièces du produit soumises à une usure normale (p. ex. des piles) et qui, par conséquent, peuvent être considérées comme des pièces d'usure, ni aux dommages sur des composants fragiles, comme des interrupteurs, des batteries ou des éléments fabriqués en verre.

● **Faire valoir sa garantie**

Pour garantir la rapidité d'exécution de la procédure de garantie, veuillez respecter les indications suivantes :

Veuillez conserver le ticket de caisse et la référence du produit (par ex. IAN 123456_7890) à titre de preuve d'achat pour toute demande.

Le numéro de référence de l'article est indiqué sur la plaque d'identification, gravé sur la page de titre de votre manuel (en bas à gauche) ou sur un autocollant apposé sur la face arrière ou inférieure du produit.

En cas de dysfonctionnement du produit, ou de tout autre défaut, contactez en premier lieu le service après-vente par téléphone ou par e-mail aux coordonnées indiquées ci-dessous.

Vous pouvez alors envoyer franco de port tout produit considéré comme défectueux au service clientèle indiqué, accompagné de la preuve d'achat (ticket de caisse) et d'une description écrite du défaut avec mention de sa date d'apparition.

● **Service après-vente**

Service après-vente France

Tél. : 0800904879

E-Mail : owim@lidl.fr

BE **Service après-vente Belgique**

Tél. : 080071011

Tél. : 80023970 (Luxembourg)

E-Mail : owim@lidl.be



Legenda van de gebruikte pictogrammen	Pagina 54
Inleiding	Pagina 54
Correct gebruik	Pagina 55
Beschrijving van de onderdelen.....	Pagina 55
Omvang van de levering.....	Pagina 56
Technische gegevens	Pagina 56
Algemene veiligheidsinstructies	Pagina 57
Veiligheidsinstructies voor batterijen / accu's.....	Pagina 59
Voor de ingebruikname	Pagina 60
Batterijen plaatsen / vervangen.....	Pagina 60
Ingebruikname	Pagina 61
In- / Uitschakelen	Pagina 61
Lengte-eenheid kiezen	Pagina 61
Lengtes meten.....	Pagina 62
Meetmodus wijzigen	Pagina 62
Continue meting	Pagina 62
Enkele meting	Pagina 63
Fouten, storingen & storingen oplossen	Pagina 63
Onderhoud en reiniging	Pagina 63
Opslag	Pagina 64
Afvoer	Pagina 64
Garantie en service	Pagina 65
Garantie	Pagina 65
Afwikkeling in geval van garantie	Pagina 66
Service	Pagina 67

Legenda van de gebruikte pictogrammen

	Lees de gebruiksaanwijzing.
	Explosiegevaar!
	Veiligheidshandschoenen dragen!
	Opgelet!
	Bescherm u tegen laserstraling!
	Niet in de laserstraal kijken!
	Gelijkstroom / -spanning
	Inclusief batterij

Laserafstandsmeter 20 m

● Inleiding

Hartelijk gefeliciteerd met de aankoop van uw nieuwe product. U heeft voor een hoogwaardig product gekozen. De gebruiksaanwijzing is een deel van het product. Deze bevat belangrijke aanwijzingen voor veiligheid, gebruik en verwijdering. Maakt U zich voor de ingebruikname van het product met alle

bedienings- en veiligheidsvoorschriften vertrouwd. Gebruik het product alleen zoals beschreven en voor de aangegeven toepassingsgebieden. Overhandig alle documenten bij doorgifte van het product aan derden.



● Correct gebruik

Het product is bedoeld om dieptes, lengtes, hoogtes en afstanden te meten. Elke wijziging of elk ander gebruik van het product is niet doelmatig en houdt een aanzienlijk ongevalrisico in. De fabrikant is niet aansprakelijk voor schade als gevolg van ondoelmatig gebruik. Niet bestemd voor commercieel gebruik.

● Beschrijving van de onderdelen

- 1 Sensor-oog
- 2 Uitgang laserstraal
- 3 Display
- 4 MEAS-knop  (in- en uitschakelen, enkele meting, continue meting)
- 5 Reference-/ Unit-knop (uitgangspunt van de meting wijzigen / eenheid wijzigen)
- 6a Deksel voor batterijvak
- 6b Batterijvak

Display

- 7 Laser is ingeschakeld 
- 8 Batterij-indicatie 
- 9 Eerder gemeten waarde
- 10 Lengte-eenheid
- 11 Laatst gemeten waarde
- 12 Referentievlak 

12a De meting wordt vanaf de bovenkant van het apparaat uitgevoerd 

12b De meting wordt vanaf de onderkant van het apparaat uitgevoerd 

Opmerking: de eerste (eerdere) meetwaarde wordt in het midden weergegeven nadat de tweede (nieuwe) meetwaarde succesvol is begonnen.

● Omvang van de levering

- 1 laserafstandsmeter
- 2 1,5V-batterijen type LR03 (AAA)
- 1 gebruiksaanwijzing

● Technische gegevens

Meetbereik:	0,075–20 m* (vanaf de bovenkant) 0,175–20 m* (vanaf de onderkant)
Meetnauwkeurigheid (typisch):	± 2,0 mm**
Kleinste weergave-eenheid:	1 mm
Bedrijfstemperatuur:	0 ° – 40 °C (voor gebruik binnenshuis)
Relatieve luchtvochtigheid max.:	≤ 75 %
Laserklasse:	2
Golflengte van de laser (λ):	620–690 nm
Maximaal vermogen P max:	<1 mW
Voedingsspanning:	3V=== (gelijkstroom)

Batterijen:	2 x 1,5V LR03 (AAA)
Gewicht:	52 g (zonder batterijen)
Afmetingen:	10 x 3,8 x 2,45 cm
Beschermingsgraad:	IP20

*) De reikwijdte wordt groter naarmate het laserlicht beter door het oppervlak van het object weerkaatst wordt (strooiend, niet spiegelend) en hoe helderder de laserpunt in verhouding tot het omgevingslicht is (binnenruimtes, schemering).

***) Bij ongunstige omstandigheden zoals bijv. fel zonlicht of slecht reflecterende oppervlakken, bedraagt de maximale afwijking ± 8 mm op 20 m. Bij gunstige omstandigheden moet rekening worden gehouden met een afwijking van $\pm 0,1$ mm/m.



Algemene veiligheidsinstructies

- **VERSTIKKINGSGEVAAR!** Verpakkingsmateriaal (bijv. folie of polystyreen) mag niet worden gebruikt om ermee te spelen. Houd kinderen uit de buurt van het verpakkingsmateriaal. Het verpakkingsmateriaal is geen speelgoed.
- Gebruik het product niet op plekken waar brand- of explosiegevaar bestaat, bijv. in de buurt van brandbare vloeistoffen of gassen.
- Dit product kan door kinderen vanaf 8 jaar alsmede door personen met verminderde fysieke, sensorische of mentale vaardigheden of een gebrek aan ervaring en kennis worden gebruikt, als zij onder toezicht staan of geïnstrueerd zijn met betrekking tot het veilige gebruik van het product en zij de hieruit voortvloeiende gevaren begrijpen. Kinderen mogen niet met het product spelen. Reiniging en onderhoud mogen niet door kinderen zonder toezicht worden uitgevoerd.

- Laat het product niet onbeheerd achter als het wordt gebruikt. Andere personen zouden door de laserstraal verblind kunnen worden.
- Bescherm het product tegen vocht en directe zonnestraling.
- Stel het product niet bloot aan extreme temperaturen of temperatuurschommelingen. Laat het bijvoorbeeld niet voor lange tijd in de auto liggen. Laat het product bij grote temperatuurschommelingen eerst acclimatiseren alvorens het in bedrijf te nemen. Bij extreme temperaturen of temperatuurschommelingen kan de nauwkeurigheid van het product beïnvloed worden.
- Vermijd heftige schokken of het laten vallen van het product.



⚠ WAARSCHUWING!

Bescherm u tegen laserstraling!



■ **VOORZICHTIG LASERSTRALING! NIET IN DE STRAAL KIJKEN! LASERKLASSE 2!**

- Kijk nooit direct in de laserstraal of in de opening.

⚠ WAARSCHUWING!

Het observeren van de laserstraal met optische instrumenten (bijv. loep, vergrootglas e. d.) is schadelijk voor de ogen.

- **VOORZICHTIG!** Als er andere dan de hier genoemde bedienings- of afstelfuncties worden gebruikt of andere handelingen worden verricht, kan dit tot gevaarlijke blootstelling aan straling leiden.
- Richt de laserstraal nooit op reflecterende oppervlakken, personen of dieren. Slechts een kort zichtcontact met de laserstraal kan leiden tot oogletsel.



Veiligheidsinstructies voor batterijen / accu's

- **LEVENSGEVAAR!** Houd batterijen / accu's buiten het bereik van kinderen. Raadpleeg bij inslikken onmiddellijk een arts!
- Inslikken kan leiden tot inwendige verbrandingen, perforatie van zacht weefsel en tot de dood. Ernstige inwendige verbrandingen kunnen binnen 2 uur na het inslikken optreden.
-  **EXPLOSIEGEVAAR!** Laad niet oplaadbare batterijen nooit op. Sluit de batterijen / accu's niet kort en / of open deze niet. Daardoor kan de batterij oververhit raken, in brand vliegen of exploderen.
- Gooi batterijen / accu's nooit in het vuur of water.
- Stel batterijen / accu's nooit bloot aan mechanische belastingen.

Risico dat de batterijen / accu's lekken

- Vermijd extreme omstandigheden en temperaturen die invloed op de batterijen / accu's zouden kunnen hebben bijv. radiatoren / direct zonlicht.
- Bij lekkende batterijen / accu's het contact van de chemicaliën met de huid, ogen en slijmvliezen vermijden! Spoel de desbetreffende plekken direct af met schoon water en raadpleeg onmiddellijk een arts!
-  **DRAAG VEILIGHEIDSHANDSCHOENEN!** Lekkende of beschadigde batterijen / accu's kunnen in geval van huidcontact chemische brandwonden veroorzaken. Draag daarom in dit geval geschikte veiligheidshandschoenen.
- Als de batterijen / accu's lekken, dient u deze direct uit het product te halen om beschadigingen te vermijden.
- Gebruik alleen batterijen / accu's van hetzelfde type. Gebruik nooit nieuwe en oude batterijen / accu's door elkaar!

- Verwijder de batterijen / accu's, als u het product gedurende een langere periode niet gebruikt.



Risico op beschadiging van het product

- Gebruik uitsluitend het aangegeven type batterij / accu!
- Plaats de batterijen / accu's volgens de weergegeven polariteit (+) en (-) op batterij / accu en op product.
- Reinig de contacten van de batterij / accu en in het batterijvak voor het plaatsen met een droge, pluisvrije doek of wattenstaafje!
- Verwijder verbruikte batterijen / accu's direct uit het product.

● Voor de ingebruikname

- Controleer de levering op volledigheid en op zichtbare beschadigingen.
- Verwijder al het verpakkingsmateriaal van het product.

● Batterijen plaatsen / vervangen



Als het batterijsymbool  voor de eerste keer in het display 3 verschijnt, zijn nog enkele metingen mogelijk. Verschijnt het lege batterijsymbool , dan moeten de batterijen worden vervangen. Metingen zijn niet meer mogelijk.

- Open het deksel van het batterijvakje 6a door het nokje van het deksel voorzichtig naar beneden te drukken.
- Verwijder, indien nodig, de lege batterijen uit het batterijvak 6b.
- Plaats de (nieuwe) batterijen. Let op de juiste polariteit overeenkomstig de afbeelding aan de binnenkant van het batterijvak 6b.

- Sluit het deksel **6a** van het batterijvak zoals aangegeven (afb. A).

● Ingebruikname

● In- / Uitschakelen

- Druk voor het inschakelen van het product op de MEAS-knop  **4**. Bij het inschakelen van het product wordt de laserstraal ingeschakeld.
- Houd voor het uitschakelen van het product de MEAS-knop  **4** ca. 5 seconden lang ingedrukt, tot in het display **3** „OFF” wordt weergegeven.
Als er gedurende ca. 3 minuten geen knop op het product wordt ingedrukt, schakelt het product zichzelf automatisch uit om de batterijen te sparen.
- Om te wisselen tussen de meting vanaf de bovenkant of de onderkant van het product of omgekeerd, drukt u op de Reference- / Unit-knop **5**.

● Lengte-eenheid kiezen

1. Houd de Reference- / Unit-knop **5** langer dan 3 seconden ingedrukt.
2. De eenheid op het display **3** verandert.
3. Herhaal stap 1 totdat de gewenste eenheid op het display **3** verschijnt.

Opmerking: U kunt kiezen uit de volgende lengte-eenheden:

- m meter
- '" voet / inch

in inch
ft voet

● Lengtes meten

- Druk nog een keer kort op de MEAS-knop [4] om de laserstraal te activeren. Zodra de laser is ingeschakeld, wordt het symbool \dagger^* [7] in de linker bovenhoek van het display [3] weergegeven.

Opmerking: als de laserstraal reeds geactiveerd is, kan de bovengenoemde stap worden overgeslagen.

- Richt de laser alleen op het te meten object. Druk nog een keer kort op de MEAS-knop [4]. Bij een succesvolle meting wordt de meetwaarde aan de onderkant van het display [3] weergegeven en de laser wordt uitgeschakeld.
- Als u nog een meting wilt uitvoeren, herhaalt u de bovengenoemde stappen.
- De nieuwe meetwaarde wordt aan de onderkant van het display [3] weergegeven, de vorige meetwaarde in het midden. De laserstraal is nu uitgeschakeld.

● Meetmodus wijzigen

● Continue meting

- Druk in de modus voor enkele meting op de MEAS-knop [4] en houd deze 3 seconden ingedrukt om in de modus voor continue meting te komen.
- Het lasersymbool knippert in de modus voor continue meting.

● Enkele meting

- Druk in de modus voor continue meting op de MEAS-knop **4** en houd deze 3 seconden ingedrukt om in de modus voor enkele meting te komen.
- Het lasersymbool blijft in de modus voor enkele meting staan.

● Fouten, storingen & storingen oplossen

Probleem	Oorzaak	Oplossing
—	Berekeningsfout	Let op het toegestane meetbereik.
301	Omgevingstemperatuur te laag of te hoog	Let op de toegestane omgevingstemperaturen (0 ° - 40 °C).
401	Apparaat-fout	Als het symbool ook na meermaals in- en uitschakelen nog steeds verschijnt, breng dan het product naar een vakman.

● Onderhoud en reiniging

Het product is onderhoudsvrij.

- **LET OP!** Dompel het product nooit onder in water of andere vloeistoffen. Bij het reinigen mag er geen vocht in het product binnendringen.
- Reinig de uitgang van de laserstraal **2** en het sensor-oog **1** met een zachte luchtstroom. Bij sterkere

verontreinigen het vuil verwijderen met een licht vochtig gemaakt wattenstaafje. Oefen daarbij geen sterke druk uit!

- Gebruik nooit benzine, oplosmiddelen of reinigingsmiddelen die kunststof aantasten.
- **⚠ WAARSCHUWING!** Het product mag voor reparatie-doelinden alleen door een vakman worden geopend.
- Gebruik voor het reinigen van de behuizing een droge doek.
- Reinig het product regelmatig, zo mogelijk na elk gebruik.

● Opslag

- Indien het product voor langere tijd niet wordt gebruikt, verwijder dan de batterijen en bewaar deze op een schone, droge plek zonder direct zonlicht.

● Afvoer

De verpakking bestaat uit milieuvriendelijke grondstoffen die u via de plaatselijke recyclingcontainers kunt afvoeren.



Neem de aanduiding van de verpakkingsmaterialen voor de afvalscheiding in acht. Deze zijn gemarkeerd met de afkortingen (a) en een cijfers (b) met de volgende betekenis: 1-7: kunststoffen / 20-22: papier en vezelplaten / 80-98: composietmaterialen.



Het product en de verpakkingsmaterialen zijn recyclebaar; verwijder deze afzonderlijk voor een betere afvalbehandeling. Het Triman-logo geldt alleen voor Frankrijk.



Informatie over de mogelijkheden om het uitgediende product na gebruik te verwijderen, verstrekt uw gemeentelijke overheid.



Gooi het afgedankte product omwille van het milieu niet weg via het huisvuil, maar geef het af bij het daarvoor bestemde depot of het gemeentelijke milieupark. Over afgifteplaatsen en hun openingstijden kunt u zich bij uw aangewezen instantie informeren.

Defecte of verbruikte batterijen/accu's moeten volgens de richtlijn 2006/66/EG en veranderingen daarop worden gerecycled. Geef batterijen/accu's en/of het product af bij de daarvoor bestemde verzamelstations.



Milieuschade door foutieve verwijdering van de batterijen/accu's!

Batterijen/accu's mogen niet via het huisvuil worden weggegooid. Ze kunnen giftige zware metalen bevatten en vallen onder het chemisch afval. De chemische symbolen van de zware metalen zijn: Cd = cadmium, Hg = kwik, Pb = lood. Geef verbruikte batterijen/accu's daarom af bij een gemeentelijk inzamelpunt.

● **Garantie en service**

● **Garantie**

Het product wordt volgens strenge kwaliteitsrichtlijnen zorgvuldig geproduceerd en voor levering grondig getest. In geval van schade aan het product kunt u rechtmatig beroep doen op de verkoper van het product. Deze wettelijke rechten worden door onze hierna vermelde garantie niet beperkt.

Op dit product verlenen wij 3 jaar garantie vanaf aankoopdatum. De garantieperiode start op de dag van aankoop. Bewaar de originele kassabon alstublieft. Dit document is nodig als bewijs voor aankoop.

Wanneer binnen 3 jaar na de aankoopdatum van dit product een materiaal- of productiefout optreedt, dan wordt het product door ons – naar onze keuze – gratis voor u gerepareerd of vervangen. Deze garantie komt te vervallen als het product beschadigd wordt, niet correct gebruikt of onderhouden wordt.

De garantie geldt voor materiaal- en productiefouten. Deze garantie is niet van toepassing op productonderdelen, die onderhevig zijn aan normale slijtage en hierdoor als aan slijtage onderhevige onderdelen gelden (bijv. batterijen) of voor beschadigingen aan breekbare onderdelen, zoals bijv. schakelaars, accu's of dergelijke onderdelen, die gemaakt zijn van glas.

● Afwikkeling in geval van garantie

Om een snelle afhandeling van uw reclamatie te waarborgen dient u de volgende instructies in acht te nemen:

Houd bij alle vragen alstublieft de kassabon en het artikelnummer (bijv. IAN 123456_7890) als bewijs van aankoop bij de hand. Het artikelnummer vindt u op de typeplaat, ingegraveerd, op het titelblad van uw handleiding (linksonder) of als sticker op de achter- of onderzijde.

Wanneer er storingen in de werking of andere gebreken optreden, dient u eerst telefonisch of per e-mail contact met de onderstaande service-afdeling op te nemen.

Een als defect geregistreerd product kunt u dan samen met uw aankoopbewijs (kassabon) en vermelding van de concrete

schade alsmede het tijdstip van optreden voor u franco aan het u meegedeelde servicepunt verzenden.

● Service

NL Service Nederland

Tel.: 08000225537

E-Mail: owim@lidl.nl

BE Service België

Tel.: 080071011



Tel.: 80023970 (Luxemburg)

E-Mail: owim@lidl.be



Legenda zastosowanych piktogramów	Strona 69
Wstęp	Strona 69
Zastosowanie zgodne z przeznaczeniem	Strona 70
Opis części	Strona 70
Zawartość	Strona 71
Dane techniczne	Strona 71
Ogólne wskazówki bezpieczeństwa	Strona 72
Wskazówki bezpieczeństwa dla baterii / akumulatorów	Strona 74
Przed uruchomieniem	Strona 76
Zakładanie / Wymiana baterii	Strona 76
Uruchomienie	Strona 76
Włączanie / Wylączenie	Strona 76
Wybór jednostki długości	Strona 77
Pomiar długości	Strona 77
Zmiana trybu pomiaru	Strona 78
Tryb stałego pomiaru	Strona 78
Tryb pomiaru pojedynczego	Strona 78
Błędy, zakłócenia i usuwanie usterek	Strona 78
Konserwacja i czyszczenie	Strona 79
Przechowywanie	Strona 80
Utylizacja	Strona 80
Gwarancja i serwis	Strona 81
Gwarancja	Strona 81
Sposób postępowania w przypadku naprawy gwarancyjnej	Strona 82
Serwis	Strona 83

Legenda zastosowanych piktogramów

	Proszę przeczytać instrukcję obsługi.
	Niebezpieczeństwo wybuchu!
	Zakładać rękawice ochronne!
	Uwaga!
	Należy chronić się przed promieniowaniem laserowym!
	Nie wpatrywać się w promień lasera!
	Prąd stały / napięcie stałe
	Wraz z baterią

Dalmierz laserowy 20 m

● Wstęp

Gratulujemy Państwu zakupu nowego produktu. Tym samym zdecydowali się Państwo na zakup produktu wysokiej jakości. Instrukcja obsługi jest częścią tego produktu. Zawiera ona

ważne wskazówki dotyczące bezpieczeństwa, użytkowania i utylizacji. Przed pierwszym użyciem produktu należy zapoznać się ze wszystkimi wskazówkami dotyczącymi obsługi i bezpieczeństwa. Używać produktu wyłącznie zgodnie z jego poniżej opisanym przeznaczeniem. W przypadku przekazania produktu innej osobie należy dołączyć do niego całą jego dokumentację.





● Zastosowanie zgodne z przeznaczeniem

Produkt nadaje się do pomiaru odległości, długości, wysokości, dystansów. Jakiegokolwiek inne użycie lub zmiany produktu uważane są za niezgodne z przeznaczeniem i kryją w sobie poważne niebezpieczeństwo wypadku. Producent nie ponosi odpowiedzialności za szkody powstałe wskutek użycia produktu niezgodnie z jego przeznaczeniem. Nie jest on przeznaczony do celów zarobkowych.

● Opis części

- 1 Soczewka odbiorcza
- 2 Otwór wylotowy promienia laserowego
- 3 Wyświetlacz
- 4 Przycisk MEAS  (włączanie i wyłączanie, pomiar pojedynczy, pomiar stały)
- 5 Przycisk Reference / Unit (zmiana pomiaru punktu wyjściowego / zmiana jednostki)
- 6a Pokrywa komory baterii
- 6b Komora baterii

Wyświetlacz

- 7 Laser włączony †
- 8 Wskaźnik stanu baterii 
- 9 Wcześniej zmierzona wartość
- 10 Jednostka długości
- 11 Ostatnio zmierzona wartość
- 12 Poziom odniesienia 
- 12a Pomiar przeprowadzany z górnej krawędzi urządzenia 
- 12b Pomiar przeprowadzany z dolnej krawędzi urządzenia 

Wskazówka: Pierwsza (wcześniejsza) wartość pomiaru wskazywana jest w środku po skutecznym rozpoczęciu drugiej (nowej) wartości pomiaru.

● Zawartość

- 1 laserowe urządzenie do pomiaru odległości
- 2 baterie 1,5 V typu LR03 (AAA)
- 1 instrukcja obsługi

● Dane techniczne

Zakres pomiaru:	0,075–20 m* (punkt wyjścia górna krawędź)
	0,175–20 m* (punkt wyjścia dolna krawędź)
Dokładność pomiaru (typowa):	± 2,0 mm**
Najmniejsza wyświetlana jednostka:	1 mm

Temperatura robocza:	0 ° – 40 °C (do stosowania w pomieszczeniach)
Względna wilgotność powietrza maks.:	≤ 75 %
Klasa laseru:	2
Długość fal lasera (λ):	620 – 690 nm
Maksymalna moc P maks.:	<1 mW
Napięcie robocze:	3 V === (prąd stały)
Baterie:	2 x 1,5 V LR03 (AAA)
Ciężar:	52 g (bez baterii)
Wymiary:	10 x 3,8 x 2,45 cm
Stopień ochrony:	IP20

*) Zasięg będzie większy, im lepiej światło lasera będzie odbijane od powierzchni celu (rozpraszane, nie lustrzane odbicie) i im jaśniejszy jest punkt lasera w stosunku do jasności otoczenia (pomieszczenia, zmierzch).

***) W niekorzystnych warunkach, jak np. przy silnych promieniach słonecznych lub źle odbijającej powierzchni maksymalne odchylenie wynosi ± 8 mm na 20 m. W korzystnych warunkach należy liczyć się z wpływem $\pm 0,1$ mm / m.



Ogólne wskazówki bezpieczeństwa

- **NIEBEZPIECZEŃSTWO UDUSZENIA SIĘ!** Materiały opakowaniowe (np. folie lub polistyren) nie mogą być używane do zabawy. Trzymać materiał opakowaniowy poza zasięgiem dzieci. Materiał opakowaniowy nie jest zabawką.
- Nie należy używać produktu w miejscach, w których istnieje niebezpieczeństwo zapłonu lub eksplozji, na przykład w pobliżu palnych cieczy lub gazów.

- Niniejszy produkt może być używany przez dzieci od lat 8 oraz przez osoby z obniżonymi zdolnościami fizycznymi, sensorycznymi lub mentalnymi lub brakiem doświadczenia lub wiedzy, jeśli pozostają pod nadzorem lub zostały pouczone w kwestii bezpiecznego użycia produktu i rozumieją wynikające z niego zagrożenia. Dzieci nie mogą bawić się produktem. Czyszczenie i konserwacja nie mogą być wykonywane przez dzieci bez nadzoru.
- Nie pozostawiać produktu bez nadzoru, jeśli jest używany. Inne osoby mogłyby zostać oślepię promieniem lasera.
- Chronić produkt przed wilgocią i bezpośrednim promieniowaniem słonecznym.
- Nie narażać produktu na działanie ekstremalnych temperatur lub wahań temperatury. Nie pozostawiać go leżącego np. przez dłuższy czas w aucie. W przypadku większych wahań temperatury najpierw pozostawić produkt, aby się zaadaptował, zanim zostanie użyty. W przypadku ekstremalnych temperatur lub wahań temperatury precyzja produktu może być ograniczona.
- Unikać mocnych uderzeń lub upadków produktu.



⚠ OSTRZEŻENIE!

Należy chronić się przed promieniowaniem laserowym!



- **UWAGA PROMIENIOWANIE LASEROWE! NIE KIEROWAĆ WZROKU NA PROMIEŃ! LASER KLASY 2!**
- Nigdy nie wpatrywać się bezpośrednio w promień lasera lub otwór wylotu.

OSTRZEŻENIE!

Oglądanie promienia laserowego instrumentami optycznymi (np. przez lupę, szkło powiększające itp.) łączy się z uszkodzeniem wzroku.

- **UWAGA!** Jeśli używa się innych urządzeń manipulacyjnych lub regulacyjnych lub stosuje inne metody postępowania niż tutaj podane, może dojść do niebezpiecznej ekspozycji na promieniowanie.
- Nigdy nie należy kierować promienia lasera w stronę odbijających powierzchni, osób lub zwierząt. Już krótki kontakt wzrokowy z promieniem lasera może prowadzić do uszkodzenia wzroku.



Wskazówki bezpieczeństwa dla baterii / akumulatorów

- **ZAGROŻENIE ŻYCIA!** Baterie / akumulatory należy trzymać poza zasięgiem dzieci. W przypadku połknięcia należy natychmiast udać się do lekarza!
- Połknięcie może prowadzić do oparzeń, perforacji tkanki miękkiej i śmierci. Ciężkie poparzenia mogą wystąpić w ciągu 2 godzin po połknięciu.
-  **NIEBEZPIECZEŃSTWO WYBUCHU!** Baterii jednorazowego użytku nie wolno ładować ponownie. Baterii / akumulatorów nie należy zwierać i / lub otwierać. Może to doprowadzić do przegrzania, pożaru lub wybuchu.
- Nigdy nie należy wrzucać baterii / akumulatorów do ognia lub wody.
- Nigdy nie należy narażać baterii / akumulatorów na obciążenia mechaniczne.

Ryzyko wycieku kwasu z baterii / akumulatorów

- Należy unikać ekstremalnych warunków i temperatur, które mogą oddziaływać na baterie / akumulatory, np. kaloryferów / bezpośredniego działania promieniowania słonecznego.
- Jeśli wyciekną baterie / akumulatory, należy unikać kontaktu skóry, oczu i błon śluzowych z chemikaliami! Dotknięte miejsca natychmiast przepłukać czystą wodą i udać się do lekarza!
-  **ZAKŁADAĆ RĘKAWICE OCHRONNE!**
Wylane lub uszkodzone baterie / akumulatory po dotknięciu skóry mogą spowodować poparzenia chemiczne. Dlatego należy w takim przypadku nakładać odpowiednie rękawice ochronne.
- W przypadku wycieku baterii / akumulatorów natychmiast usunąć je z produktu, aby uniknąć uszkodzeń.
- Używać wyłącznie baterii / akumulatorów tego samego typu. Nie zakładać razem nowych oraz zużytych baterii / akumulatorów!
- Jeżeli produkt nie jest przez dłuższy czas używany, baterie / akumulatory należy wyjąć.



Ryzyko uszkodzenia produktu

- Używać wyłącznie zalecanego rodzaju baterii / akumulatora!
- Włożyć baterie / akumulatory zgodnie z oznaczeniem biegunów (+) i (-) na baterii / akumulatorze i produkcie.
- Oczyszczyć styki baterii / akumulatora i w komorze baterii przed włożeniem suchą, niestrzępiącą się szmatką lub pacyzkiem higienicznym!
- Zużyte baterie / akumulatory wyjąć jak najszybciej z produktu.

● Przed uruchomieniem

- Sprawdzić zawartość pod kątem kompletności i widocznych uszkodzeń.
- Należy całkowicie usunąć materiał opakowania z produktu.



● Zakładanie / Wymiana baterii

Jeśli symbol baterii  pojawi się pierwszy raz na wyświetlaczu **3**, możliwe jest wykonanie jeszcze kilku pomiarów. Jeśli pojawi się symbol pustej baterii , należy wymienić baterię. Pomiary nie są już możliwe.

- Otworzyć pokrywę komory baterii **6a**, ostrożnie wciskając zapadkę pokrywę w dół.
- W razie konieczności usunąć zużyte baterie z komory baterii **6b**.
- Włożyć (nowe) baterie. Zwrócić uwagę na poprawne ułożenie biegunów zgodnie z prezentacją na wewnętrznej stronie komory baterii **6b**.
- Zamknąć pokrywę komory na baterie **6a** jak pokazano (rys. A).

● Uruchomienie

● Włączanie / Wyłączenie

- W celu włączenia produktu nacisnąć przycisk MEAS  **4**. Przy włączaniu produktu włączany jest promień lasera.
- W celu wyłączenia produktu trzymać wciśnięty przycisk MEAS  **4** przez ok. 5 sekund, aż na wyświetlaczu **3** pojawi się „OFF”.

Jeśli przez ok. 3 minuty nie zostanie wciśnięty żaden przycisk na produkcie, produkt automatycznie się wyłączy w celu oszczędności baterii.

- Aby zmienić punkt wyjścia pomiaru z krawędzi górnej produktu na jego krawędź dolną i odwrotnie, nacisnąć i przytrzymać przycisk Reference / Unit [5].

● Wybór jednostki długości

1. Nacisnąć i przytrzymać przycisk Reference / Unit [5] przez ponad 3 sekundy.
2. Jednostka zmienia się na wyświetlaczu [3].
3. Powtórzyć krok 1, aż na wyświetlaczu [3] pojawi się wybrana jednostka.

Wskazówka: Do wyboru są następujące jednostki długości:

- m metr
- '" stopa / cal
- in cal
- ft stopa

● Pomiar długości

- Krótco nacisnąć przycisk MEAS [4] po raz kolejny, aby aktywować promień lasera. Zaraz po włączeniu lasera pojawi się symbol * [7] w górnym lewym rogu wyświetlacza [3].
Wskazówka: Jeśli promień lasera jest już aktywowany, można ominąć wyżej wymieniony krok.
- Skierować laser na cel. Kolejny raz krótco nacisnąć przycisk MEAS [4]. W przypadku skutecznego pomiaru wartość pomiaru wyświetlana jest w dolnym rogu wyświetlacza [3], a laser jest wyłączany.

- Jeśli ma być wykonany kolejny pomiar, należy powtórzyć wcześniej opisane kroki.
- Nowa wartość pomiaru wyświetlana jest w dolnym rogu wyświetlacza **3**, wcześniejsza wartość pomiaru w środku. Promień lasera jest wyłączony.

● **Zmiana trybu pomiaru**

● Tryb stałego pomiaru

- Nacisnąć i przytrzymać w trybie pomiaru pojedynczego przycisk MEAS **4** przez 3 sekundy, aby przejść do trybu pomiaru stałego.
- Symbol lasera miga w trybie pomiaru stałego.

● Tryb pomiaru pojedynczego

- Nacisnąć i przytrzymać w trybie pomiaru stałego przycisk MEAS **4** przez 3 sekundy, aby przejść do trybu pomiaru pojedynczego.
- Symbol lasera pozostaje włączony w trybie pomiaru pojedynczego.

● **Błędy, zakłócenia i usuwanie usterek**

Problem	Przyczyna	Rozwiązanie
—	Błąd obliczeniowy	Przestrzegać dopuszczalnego zakresu pomiaru.

Problem	Przyczyna	Rozwiązanie
301	Temperatura otoczenia za niska lub za wysoka	Przestrzegać dopuszczalnych temperatur otoczenia (0° - 40°C).
401	Błąd urządzenia	Jeśli symbol wciąż pojawia się również po wielokrotnym włączeniu i wyłączeniu, należy zanieść produkt do warsztatu specjalistycznego.

● Konserwacja i czyszczenie

Niniejszy produkt nie wymaga konserwacji.

- **UWAGA!** Nigdy nie należy zanurzać produktu w wodzie lub innych cieczach. Przy czyszczeniu do produktu nie może wnikać wilgoć.
- Oczyszczyć otwór wylotowy promienia laserowego [2] i soczewkę odbiorczą [1] łagodnym strumieniem powietrza. W przypadku silniejszych zanieczyszczeń usunąć brud lekko zwilżonym patyczkiem kosmetycznym. Nie wywierać przy tym silnego nacisku!
- Nigdy nie używać benzyny, rozpuszczalników ani środków czyszczących działających agresywnie na tworzywa sztuczne.
- **⚠ OSTRZEŻENIE!** Produkt może być otwierany do celów naprawy wyłącznie przez fachowca.
- Do czyszczenia obudowy należy używać suchej ściereczki.
- Regularnie czyścić produkt, najlepiej po każdym użyciu.

● Przechowywanie

- Jeśli produkt nie jest używany przez dłuższy czas, należy wyjąć baterie i przechowywać je w czystym, suchym miejscu bez bezpośrednich promieni słonecznych.

● Utylizacja

Opakowanie wykonane jest z materiałów przyjaznych dla środowiska, które można przekazać do utylizacji w lokalnym punkcie przetwarzania surowców wtórnych.



Przy segregowaniu odpadów prosimy zwrócić uwagę na oznakowanie materiałów opakowaniowych, oznaczone są one skrótami (a) i numerami (b) o następującym znaczeniu: 1-7: Tworzywa sztuczne / 20-22: Papier i tektura / 80-98: Materiały kompozytowe.



Produkt i materiał opakowania nadają się do ponownego przetworzenia, należy je zutylizować osobno w celu lepszego przetworzenia odpadów. Logo Triman jest ważne tylko dla Francji.



Informacji na temat możliwości utylizacji wyeksploatowanego produktu udziela urząd gminy lub miasta.



Z uwagi na ochronę środowiska nie wyrzucać urządzenia po zakończeniu eksploatacji do odpadów domowych, lecz prawidłowo zutylizować. Informacji o punktach zbiorczych i ich godzinach otwarcia udziela odpowiedni urząd.

Uszkodzone lub zużyte baterie / akumulatory muszą być podane recyklingowi zgodnie z dyrektywą 2006/66/WE i jej zmianami. Oddać baterie / akumulatory i / lub produkt w dostępnych punktach zbiórki.



Niewłaściwa utylizacja baterii / akumulatorów stwarza zagrożenie dla środowiska naturalnego!

Baterii / akumulatorów nie należy wyrzucać razem z odpadami domowymi. Mogą one zawierać szkodliwe metale ciężkie i należy je traktować jak odpady specjalne. Symbole chemiczne metali ciężkich są następujące: Cd = kadm, Hg = rtęć, Pb = ołów. Dlatego też zużyte baterie / akumulatory należy przekazywać do komunalnych punktów gromadzenia odpadów niebezpiecznych.

● Gwarancja i serwis

● Gwarancja

Produkt wyprodukowano według wysokich standardów jakości i poddano skrupulatnej kontroli przed wysyłką. W przypadku wad produktu nabywcy przysługują ustawowe prawa. Gwarancja nie ogranicza ustawowych praw nabywcy produktu.

Produkt objęte jest 3 gwarancją, licząc od daty zakupu. Gwarancja wygasa w razie zawinionego przez użytkownika uszkodzenia produktu, niewłaściwego użycia lub konserwacji.

W przypadku wystąpienia w ciągu 3 lat od daty zakupu wad materiałowych lub fabrycznych, dokonujemy - według własnej oceny - bezpłatnej naprawy lub wymiany produktu.

Świadczenie gwarancyjne obejmuje wady materiałowe i fabryczne. Gwarancja nie obejmuje części produktu ulegających normalnemu zużyciu, uznawanych za części zużywalne (np. baterie) oraz uszkodzeń części łamliwych, np. przetłączników, akumulatorów lub wykonanych ze szkła.

Zgodnie z Kodeksem Cywilnym art. 581 §1 wraz z wymianą urządzenia lub ważnej części czas gwarancji rozpoczyna się na nowo.

● Sposób postępowania w przypadku naprawy gwarancyjnej

Aby zapewnić szybkie rozpatrzenie Państwa wniosku, prosimy stosować się do następujących wskazówek:

Przed skontaktowaniem się z działem serwisowym należy przygotować paragon i numer artykułu (np. IAN 123456_7890) jako dowód zakupu.

Numery artykułów można znaleźć na tabliczce znamionowej, na grawerunku, na stronie tytułowej jego instrukcji (na dole po lewej stronie) lub jako naklejkę na stronie odwrotnej lub spodniej. W razie wystąpienia błędów w działaniu lub innych wad, należy skontaktować się najpierw z wymienionym poniżej działem serwisowym telefonicznie lub pocztą elektroniczną.

Produkt uznany za uszkodzony można następnie z dołączeniem dowodu zakupu (paragonu) i podaniem, na czym polega wada i kiedy wystąpiła, przestać bezpłatnie na podany Państwu adres serwisu.

● Serwis

PL Serwis Polska

Tel.: 008004911946

E-Mail: owim@lidl.pl



Legenda použitých piktogramů	Strana 85
Úvod	Strana 85
Použití ke stanovenému účelu.....	Strana 86
Popis dílů	Strana 86
Obsah dodávky	Strana 87
Technické údaje	Strana 87
Všeobecná bezpečnostní upozornění	Strana 88
Bezpečnostní pokyny pro baterie a akumulátory ..	Strana 89
Před uvedením do provozu.....	Strana 91
Vložení a výměna baterií.....	Strana 91
Uvedení do provozu	Strana 92
Zapínání / vypínání	Strana 92
Volba jednotky délky	Strana 92
Měření délek	Strana 93
Změna režimu měření	Strana 93
Režim nepřetržitého měření.....	Strana 93
Režim jednotlivých měření	Strana 93
Chyby, poruchy & jejich odstranění	Strana 94
Údržba a čištění	Strana 94
Skladování.....	Strana 95
Zlikvidování.....	Strana 95
Záruka a servis	Strana 96
Záruka	Strana 96
Postup v případě uplatňování záruky	Strana 97
Servis.....	Strana 97

Legenda použitých piktogramů

	Přečtěte si návod k obsluze.
	Nebezpečí výbuchu!
	Noste ochranné rukavice!
	Pozor!
	Chraňte se před laserovým zářením!
	Nedívat se do laserového paprsku!
	Stejnoseměrný proud / stejnoseměrné napětí
	Včetně baterie

Laserový měřič vzdálenosti 20 m

● Úvod

Blahopřejeme Vám ke koupi nového výrobku. Rozhodli jste se pro kvalitní produkt. Návod k obsluze je součástí tohoto výrobku. Obsahuje důležité pokyny pro bezpečnost, použití a likvidaci. Před použitím výrobku se seznámte se všemi pokyny k obsluze

a bezpečnostními pokyny. Používejte výrobek jen popsáním způsobem a na uvedených místech. Při předání výrobku třetí osobě předejte i všechny podklady.



● Použití ke stanovenému účelu



Výrobek je použitelný na měření vzdáleností, délek, výšek i odstupů. Jakékoli jiné použití nebo úprava přístroje je v rozporu s předpokládaným použitím a skrývá značné nebezpečí zranění. Výrobce neručí za škody vzniklé jiným použitím než k popsání účelu. Není určen k živnostenskému využití.

● Popis dílů

- 1 Čočka přijímače
- 2 Výstupní otvor pro laserový paprsek
- 3 Displej
- 4 Tlačítko MEAS  (zapnout, vypnout jednotlivá měření, nepřetržitá měření)
- 5 Tlačítko referenční / jednotek (změnit výchozí bod měření / změnit jednotky)
- 6a Víko přihrádky na baterie
- 6b Přihrádka na baterie

Displej

- 7 Laser zapnutý 
- 8 Kontrolka stavu baterie 
- 9 Poslední naměřená hodnota
- 10 Jednotka délky
- 11 Poslední naměřená hodnota
- 12 Referenční rovina 

- 12a Měření se provádí od horní hrany přístroje 
- 12b Měření se provádí od dolní hrany přístroje 

Poznámka: První (předešlá) naměřená hodnota se zobrazí uprostřed, jakmile se začne měřit druhá (nová) hodnota.

● Obsah dodávky

- 1 laserový měřič vzdáleností
- 2 baterie 1,5 V, typ LR03 (AAA)
- 1 návod k obsluze

● Technické údaje

Rozsah měření:	0,075–20 m* (výchozí bod horní hrana) 0,175–20 m* (výchozí bod dolní hrana)
Přesnost měření (typová):	± 2,0 mm**
Nejmenší zobrazitelná jednotka:	1 mm
Provozní teplota:	0 °–40 °C (pro použití v místnostech)
Relativní vlhkost maximálně:	≤ 75 %
Třída laseru:	2
Vlnová délka laseru (λ):	620–690 nm
Maximální výkon P max.:	<1 mW
Provozní napětí:	3 V=== (stejnoseměrný proud)
Baterie:	2 x 1,5 V LR03 (AAA)
Váha:	52 g (bez baterií)
Rozměry:	10 x 3,8 x 2,45 cm

Třída ochrana: IP20

*) Dosah je tím delší, čím lépe plocha cíle laserový paprsek odráží zpátky (rozptýleně, bez zrcadlení) a čím je laserový bod světlejší oproti světlu v okolním prostředí (místnosti, stmívání).

***) Při nepříznivých podmínkách, jako např. při silném slunečním záření nebo povrchu, který paprsek špatně odráží činí maximální odchylka ± 8 mm na 20 m. Za příznivých podmínek lze počítat s nepřesností $\pm 0,1$ mm/m.



Všeobecná bezpečnostní upozornění

- **NEBEZPEČÍ UDUŠENÍ!** S obalovými materiály (např. s fóliemi nebo polystyrolem) si děti nesmí hrát. Držte neustále obalový materiál mimo dosah dětí. Obalový materiál není hračkou.
- Nepoužívejte výrobek v prostředí, ve kterém hrozí nebezpečí požáru nebo výbuchu, například v blízkosti vznětlivých kapalin nebo plynů.
- Tento výrobek mohou používat děti od 8 let, osoby se sníženými fyzickými, smyslovými nebo duševními schopnosti nebo s nedostatečnými zkušenostmi a znalostmi, jestliže budou pod dohledem nebo byly poučeny o bezpečném používání výrobku a chápou nebezpečí, která z jeho používání vyplývají. S výrobkem si děti nesmí hrát. Děti nesmí bez dohledu provádět čištění ani uživatelskou údržbu výrobku.
- Nenechávejte výrobek v provozu nikdy bez dohledu. Ostatní osoby mohou být laserovým paprskem oslněny.
- Chraňte výrobek před mokrem přímým slunečním zářením.
- Nevystavujte výrobek extrémním teplotám nebo teplotním výkyvům. Nenechávejte výrobek např. ležet delší dobu v autě. Při větších výkyvech teploty nechte nejdříve vyrovnat

teplotu výrobku než ho uvedete do provozu. Extrémní teplota nebo její kolísání mohou ovlivnit přesnost výrobku.

- Chraňte výrobek před silnými nárazy nebo pády.



⚠ VÝSTRAHA!

Chraňte se před laserovým zářením!



- **POZOR LASEROVÉ ZÁŘENÍ! NEDÍVAT SE DO PAPRSKU! LASER TŘÍDY 2!**

- Nedívejte se nikdy přímo do laserového paprsku resp. do výstupního otvoru.

⚠ VÝSTRAHA!

Pozorování laserového paprsku optickými instrumenty (např. lupou, zvětšovacími skly, aj.) ohrožuje oči.

- **POZOR!** Při použití jiných zařízení k obsluze nebo kalibraci než je zde popsáno anebo jiných postupů může dojít k nebezpečné expozici záření.
- Nemiřte laserovým paprskem na plochy, které ho odráží, osoby nebo zvířata. Již krátký pohled do paprsku může vést ke zranění zraku.



Bezpečnostní pokyny pro baterie a akumulátory

- **NEBEZPEČÍ OHROŽENÍ ŽIVOTA!** Uchovávejte baterie a akumulátory mimo dosah dětí. V případě spolknutí okamžitě vyhledejte lékařskou pomoc!

- Při požití může dojít k popáleninám, perforaci měkkých tkání a úmrtí. K závažným popáleninám může dojít do 2 hodin po požití.
-  **NEBEZPEČÍ VÝBUCHU!** Nenabíjecí baterie nikdy znovu nenabíjejte. Baterie nebo akumulátory nezkratujte ani je neotevírejte. Hrozí přehřátí, nebezpečí požáru nebo jejich prasknutí.
- Nikdy neházejte baterie nebo akumulátory do ohně ani do vody.
- Nevystavujte baterie nebo akumulátory mechanickému zatížení.

Nebezpečí vytečení baterií / akumulátorů

- Zabraňte extrémním podmínkám a teplotám, např. na topení anebo na slunci, které mohou negativně ovlivnit funkci baterií nebo akumulátorů.
- V případě vytečení baterií / akumulátorů zabraňte kontaktu chemikálií s pokožkou, očima a sliznicemi! Omyjte ihned postižená místa dostatečným množstvím čisté vody a vyhledejte lékařskou pomoc!
-  **NOSTE OCHRANNÉ RUKAVICE!** Vyteklé i poškozené baterie nebo akumulátory mohou při kontaktu s pokožkou způsobit její poleptání. Noste proto vhodné rukavice.
- V případě vytečení ihned odstraňte baterie nebo akumulátory z výrobku, abyste zabránili jeho poškození!
- Používejte jen baterie nebo akumulátory stejného typu. Nekombinujte staré baterie nebo akumulátory s novými!
- Odstraňte baterie nebo akumulátory při delším nepoužití z výrobku.

Nebezpečí poškození výrobku



- Používejte jen udaný typ baterie nebo akumulátoru!

- Nasazujte baterie nebo akumulátory podle označení polarity (+) a (-) na bateriích nebo akumulátorech a na výrobku.
- Vyčistěte kontakty na baterii / akumulátoru a v přihrádce na baterie před jejich vložením suchou utěrkou, která nepouští vlákna, nebo vatovým tamponem!
- Vybité baterie nebo akumulátory ihned vyjměte z výrobku.

● **Před uvedením do provozu**

- Zkontrolujte úplnost obsahu dodávky a jeho bezvadný stav.
- Odstraňte veškerý obalový materiál z výrobku.

● **Vložení a výměna baterií**



Po prvním zobrazení symbolu baterie  na displeji 3 je možné provést ještě několik měření. Po zobrazení prázdného symbolu baterie , se musí baterie vyměnit.

Měření nejsou možná.

- Otevřete víčko přihrádky na baterie 6a opatrným stlačením západky na víčku směrem dolů.
- Vyjměte vybité baterie z přihrádky 6b, pokud je to zapotřebí.
- Vložte dovnitř (nové) baterie. Dbejte na správnou polaritu, podle zobrazení na vnitřní straně přihrádky na baterie 6b.
- Uzavřete víčko přihrádky na baterie 6a podle zobrazení (obr. A).

● Uvedení do provozu

● Zapínání / vypínání

- K zapnutí výrobku stiskněte tlačítko MEAS  **4**. Při zapnutí výrobku se zapíná i laserový paprsek.
- K vypnutí výrobku přidržte na cca 5 vteřin tlačítko MEAS  **4** až se na displeji **3** objeví „OFF“.
Výrobek se pro šetření baterií automaticky vypne, jestliže nebylo po dobu 3 minut stisknuté žádné tlačítko.
- Ke změně výchozího bodu měření od horní hrany výrobku k výchozímu bodu měření od jeho dolní hrany stiskněte tlačítko Reference / Unit **5**.

● Volba jednotky délky

1. Stiskněte a přidržte na 3 vteřiny tlačítko referenční / jednotek **5**.
2. Na displeji **3** se jednotka změní.
3. Opakujte krok 1 až se na displeji **3** zobrazí požadovaná jednotka.

Poznámka: Volitelné jsou následující jednotky délky:

- m metr
- " stopa / palec
- in palec
- ft stopa

● Měření délek

- Stiskněte znovu krátce tlačítko MEAS [4] pro aktivování laserového paprsku. Po zapnutí laseru se v horním levém rohu displeje [3] objeví symbol \uparrow^* [7].

Poznámka: Jestliže je laserový paprsek již aktivovaný může se výše jmenovaný krok přeskočit.

- Nyní namířte laser na Váš cíl. Stiskněte znovu krátce tlačítko MEAS [4]. Po úspěšném měření se naměřená hodnota objeví na dolním okraji displeje [3] a laser se vypne.
- Jestliže chcete znovu měřit, opakujte předem popsané kroky.
- Nově naměřená hodnota se zobrazí na okraji displeje [3], předešlá uprostřed. Laserový paprsek je nyní vypnutý.

● Změna režimu měření

● Režim nepřetržitého měření

- Pro přechod do režimu nepřetržitého měření stiskněte a přidržte na 3 vteřiny tlačítko MEAS [4].
- V režimu nepřetržitého měření bliká symbol laseru.

● Režim jednotlivých měření

- Pro přechod do režimu jednotlivých měření stiskněte a přidržte v režimu nepřetržitého měření na 3 vteřiny tlačítko MEAS [4].
- V režimu jednotlivých měření symbol laseru nebliká.

● Chyby, poruchy & jejich odstranění

Problém	Příčina	Řešení
—	Chyba výpočtu	Dodržte přípustný rozsah měření.
301	Teplota okolního prostředí je příliš nízká nebo příliš vysoká	Dávejte pozor na přípustnou teplotu okolního prostředí (0 ° -40 °C).
401	Chyba přístroje	Jestliže se symbol zobrazí i po opakovaném zapnutí a vypnutí, odнесите výrobek do odborné dílny.

● Údržba a čištění

Výrobek nevyžaduje údržbu.

- **POZOR!** Neponořujte výrobek nikdy do vody nebo jiných tekutin. Při čištění nesmí vniknout do výrobku vlhkost.
- Vyčistěte jemným proudem vzduchu otvor pro výstup laserového paprsku [2] a přijímací čočku [1]. Silná znečištění vyčistěte mírně navlhčenou vatovou tyčinkou. Na výrobek netlačte!
- Nikdy nepoužívejte benzín, rozpouštědla nebo čističe, které narušují umělou hmotu.
- **⚠ VÝSTRAHA!** Výrobek smí za účelem opravy otevřít jen odborník.
- Na čištění tělesa používejte suchý hadr.
- Výrobek čistěte pravidelně, ideálně po každém použití.

● Skladování

- V případě, že nebudete výrobek delší dobu používat, vyjměte baterie a skladujte ho na čistém, suchém, před prachem a přímým sluncem chráněném místě.

● Zlikvidování

Obal se skládá z ekologických materiálů, které můžete zlikvidovat prostřednictvím místních sběrů recyklovatelných materiálů.



Při třídění odpadu se řiďte podle označení obalových materiálů zkratkami (a) a čísly (b), s následujícím významem: 1–7: umělé hmoty / 20–22: papír a lepenka / 80–98: složené látky.



Výrobek a obalové materiály jsou recyklovatelné, zlikvidujte je odděleně pro lepší odstranění odpadu. Logo Trimán platí jen pro Francii.



O možnostech likvidace vysloužilých zařízení se informujte u správy vaší obce nebo města.



V zájmu ochrany životního prostředí vysloužilý výrobek nevyhazujte do domovního odpadu, ale předejte k odborné likvidaci. O sběrných a jejich otevíracích hodinách se můžete informovat u příslušné správy města nebo obce.

Vadné nebo vybité baterie resp. akumulátory se musí, podle směrnice 2006/66/ES a jejich příslušných změn, recyklovat. Baterie, akumulátory i výrobek odevzdejte zpět do nabízených sběrů.



Ekologické škody v důsledku chybné likvidace baterií / akumulátorů!

Baterie / akumulátory se nesmí zlikvidovat v domácím odpadu. Mohou obsahovat jedovaté těžké kovy a musí se zpracovávat jako zvláštní odpad. Chemické symboly těžkých kovů: Cd = kadmium, Hg = rtuť, Pb = olovo. Proto odevzdejte opotřebované baterie / akumulátory u komunální sběrně.

● Záruka a servis

● Záruka

Výrobek byl vyroben s nejvyšší pečlivostí podle přísných kvalitativních směrnic a před odesláním prošel výstupní kontrolou. V případě závad máte možnost uplatnění zákonných práv vůči prodejci. Vaše práva ze zákona nejsou omezena naší níže uvedenou zárukou.

Na tento artikl platí 3 záruka od data zakoupení. Záruční lhůta začíná od data zakoupení. Uschovejte si dobře originál pokladní stvrzenky. Tuto stvrzenku budete potřebovat jako doklad o zakoupení.

Pokud se do 3 let od data zakoupení tohoto výrobku vyskytne vada materiálu nebo výrobní vada, výrobek Vám – dle našeho rozhodnutí – bezplatně opravíme nebo vyměníme. Tato záruka zaniká, jestliže se výrobek poškodí, neodborně použil nebo neobdržel pravidelnou údržbu.

Záruka platí na vady materiálu a výrobní vady. Tato záruka se nevztahuje na díly výrobku podléhající opotřeбенí (např. na

baterie), dále na poškození křehkých, choulostivých dílů, např. vypínačů, akumulátorů nebo dílů zhotovených ze skla.

● Postup v případě uplatňování záruky

Pro zajištění rychlého zpracování Vašeho případu se řiďte následujícími pokyny:

Pro všechny požadavky si připravte pokladní stvrzenku a číslo artiklu (např. IAN 123456_7890) jako doklad o zakoupení. Číslo artiklu najdete na typovém štítku, gravuře, titulní stránce návodu (vlevo dole) nebo na nálepce na zadní nebo spodní straně.

V případě poruch funkce nebo jiných závad nejdříve kontaktujte, telefonicky nebo e-mailem, v následujícím textu uvedené servisní oddělení.

Výrobek registrovaný jako vadný potom můžete s přiloženým dokladem o zakoupení (pokladní stvrzenkou) a údaji k závadě a kdy k ní došlo, bezplatně zaslat na adresu servisu, která Vám byla sdělena.

● Servis

CZ Servis Česká republika

Tel.: 800600632

E-Mail: owim@lidl.cz



Legenda použitých piktogramov	Strana 99
Úvod	Strana 99
Používanie v súlade s určeným účelom	Strana 100
Popis častí.....	Strana 100
Obsah dodávky	Strana 101
Technické údaje	Strana 101
Všeobecné bezpečnostné upozornenia	Strana 102
Bezpečnostné upozornenia týkajúce sa batérií / akumulátorových batérií	Strana 104
Pred uvedením do prevádzky	Strana 105
Vkladanie / výmena batérií.....	Strana 105
Uvedenie do prevádzky	Strana 106
Zapnutie / Vypnutie.....	Strana 106
Výber dĺžkovej jednotky	Strana 106
Meranie dĺžok.....	Strana 107
Zmena meracieho režimu	Strana 107
Režim trvalého merania	Strana 107
Režim jednotlivého merania	Strana 108
Chyby, poruchy & odstraňovanie chýb	Strana 108
Údržba a čistenie	Strana 108
Skladovanie	Strana 109
Likvidácia	Strana 109
Záruka a servis	Strana 110
Záruka	Strana 110
Postup v prípade poškodenia v záruke	Strana 111
Servis.....	Strana 112

Legenda použitých piktogramov

	Prečítajte si návod na obsluhu.
	Nebezpečenstvo explózie!
	Noste ochranné rukavice!
	Pozor!
	Chráňte sa pred laserovým žiarením!
	Nepozerajte do laserového lúča!
	Jednosmerný prúd / napätie
	Vrátane batérie

Laserový merač vzdialenosti 20 m

● Úvod

Blahoželáme Vám ku kúpe Vášho nového výrobku. Rozhodli ste sa pre veľmi kvalitný výrobok. Návod na obsluhu je súčasťou tohto výrobku. Obsahuje dôležité upozornenia týkajúce sa bezpečnosti, používania a likvidácie. Skôr ako začnete výrobok

používať, oboznámte sa so všetkými pokynmi k obsluhu a bezpečnosti. Výrobok používajte iba v súlade s popisom a v uvedených oblastiach používania. V prípade postúpenia výrobku ďalším osobám odovzdajte aj všetky dokumenty patriace k výrobku.



● Používanie v súlade s určeným účelom



Výrobok je vhodný na meranie vzdialeností, dĺžiek, výšiek, odstupov. Akékoľvek iné použitie alebo zmena výrobku je v rozpore s určeným účelom a predstavuje značné nebezpečenstvá úrazu. Výrobca nepreberá ručenie za škody vzniknuté používaním, ktoré je v rozpore s určeným účelom. Nevhodné na priemyselné použitie.

● Popis častí

- 1 Prijímacia šošovka
- 2 Výstupný otvor pre laserový lúč
- 3 Displej
- 4 Tlačidlo MEAS  (za- a vypínanie, jednotlivé meranie, trvalé meranie)
- 5 Tlačidlo Reference / Unit (zmena merania východiskového bodu / zmena jednotky)
- 6a Kryt priečinka pre batérie
- 6b Priečinko pre batérie

Displej

- 7 Laser zapnutý 
- 8 Ukazovateľ stavu batérie 
- 9 Predtým nameraná hodnota
- 10 Dĺžková jednotka

- 11 Naposledy nameraná hodnota
- 12 Vzťažná rovina 
- 12a Meranie je uskutočnené z hornej hrany prístroja 
- 12b Meranie je uskutočnené zo spodnej hrany prístroja 

Poznámka: Prvá (predchádzajúca) nameraná hodnota je zobrazená v strede potom, ako úspešne začala druhá (nová) nameraná hodnota.

● Obsah dodávky

- 1 laserový merač vzdialeností
- 2 1,5V-batérie typ LR03 (AAA)
- 1 návod na používanie

● Technické údaje

Rozsah merania:	0,075–20 m* (východiskový bod horná hrana) 0,175–20 m* (východiskový bod spodná hrana)
Presnosť merania (typicky):	± 2,0 mm**
Najmenšia jednotka zobrazenia:	1 mm
Prevádzková teplota:	0 ° – 40 °C (pre používanie v interiéri)
Relatívna vlhkosť vzduchu max.:	≤ 75 %
Laserová trieda:	2
Vlnová dĺžka lasera (λ):	620–690 nm
Maximálny výkon P max:	<1 mW
Prevádzkové napätie:	3 V=== (jednosmerný prúd)

Batérie:	2 x 1,5V LR03 (AAA)
Hmotnosť:	52 g (bez batérií)
Rozmery:	10 x 3,8 x 2,45 cm
Stupeň ochrany:	IP20

*) Dosah je tým väčší, čím lepšie je laserové svetlo odrážané od povrchu cieľa (šíriac sa do strán, nie zrkadliac sa) a čím svetlejší je laserový lúč voči jasú okolia (interiér, súmrak).

**) Pri nepriaznivých podmienkach ako je napr. silné slnečné žiarenie alebo zle reflektujúci povrch je maximálna odchýlka ± 8 mm na 20 m. Pri priaznivých podmienkach je potrebné počítať s vplyvom ± 0,1 mm / m.



Všeobecné bezpečnostné upozornenia

- **NEBEZPEČENSTVO ZADUSENIA!** Obalový materiál (napr. fólie alebo polystyrén) nesmie byť používaný na hranie. Obalový materiál držte vždy mimo dosahu detí. Obalový materiál nie je hračka.
- Nepoužívajte výrobok na miestach s nebezpečenstvom požiaru alebo explózie, napríklad v blízkosti horľavých kvapalín alebo plynov.
- Tento výrobok môžu používať deti od 8 rokov, ako aj osoby so zníženými psychickými, senzorickými alebo duševnými schopnosťami alebo s nedostatkom skúseností a vedomostí, ak sú pod dozorom, alebo ak boli poučené ohľadom bezpečného používania výrobku, a ak porozumeli nebezpečenstvám spojeným s jeho používaním. Deti sa s výrobkom nesmú hrať. Čistenie a údržbu nesmú vykonávať deti bez dozoru.
- Keď je výrobok používaný, nenechávajte ho bez dozoru. Iné osoby môžu byť oslepené laserovým lúčom.

- Chránite výrobok pred vlhkosťou a priamym slnečným žiarením.
- Nevystavujte výrobok extrémnym teplotám alebo teplotným výkyvom. Nenechávajte ho napr. ležať dlhší čas v aute. Pri väčších teplotných výkyvoch nechajte výrobok pred uvedením do prevádzky prispôbiť sa teplote okolia. Pri extrémnych teplotách alebo teplotných výkyvoch môže byť ovplyvnená precíznosť výrobku.
- Zabráňte silným nárazom alebo pádom produktu.



⚠ VAROVANIE!

Chránite sa pred Zaserovým žiarením!



- **POZOR LASEROVÉ ŽIARENIE! NEPOZERAJTE SA DO LÚČA! TRIEDA LASERA 2!**
- Nepozerajte sa priamo do laserového lúča resp. do otvoru.

⚠ VAROVANIE!

Pozorovanie laserového lúča optickými nástrojmi (napr. lupa, zväčšovacie sklá a pod.) je spojené s ohrozením očí.

- **POZOR!** Ak sú používané iné ovládacie alebo nastavovacie zariadenia alebo sú uskutočnené iné spôsoby postupu ako je tu uvedené, môže to viesť k nebezpečnému žiareniu.
- Nikdy nenasmerujte laserový lúč na reflektujúce povrchy, osoby alebo zvieratá. I krátky vizuálny kontakt s laserovým lúčom môže viesť k poškodeniu očí.



Bezpečnostné upozornenia týkajúce sa batérií / akumulátorových batérií

- **NEBEZPEČENSTVO OHROZENIA ŽIVOTA!** Batérie / akumulátorové batérie držte mimo dosahu detí. V prípade prehltnutia okamžite vyhľadajte lekára!
- Prehltnutie môže mať za následok popáleniny, perforáciu mäkkých tkanív a smrť. Ťažké popáleniny môžu nastať do 2 hodín po prehltnutí.
-  **NEBEZPEČENSTVO EXPLÓZIE!** Nenabíjateľné batérie nikdy znova nenabíjajte. Batérie / akumulátorové batérie neskratujte a / alebo neotvárajte. Následkom môže byť prehriatie, požiar alebo explózia.
- Batérie / akumulátorové batérie nikdy nehádzte do ohňa alebo vody.
- Nevystavujte batérie / akumulátorové batérie mechanickej záťaži.

Riziko vytečenia batérií / akumulátorových batérií

- Batérie / akumulátorové batérie nikdy nevystavujte extrémnym podmienkam a teplotám, ktoré by na ne mohli pôsobiť, napr. na vykurovacích telesách / priamom slnečnom žiarení.
- Ak batérie / akumulátorové batérie vytekli, zabráňte kontaktu pokožky, očí a slizníc s chemikáliami! Ihneď vypláchnite postihnuté miesta väčším množstvom čistej vody a okamžite vyhľadajte lekára!
-  **NOSTE OCHRANNÉ RUKAVICE!** Vytečené alebo poškodené batérie / akumulátorové batérie môžu pri kontakte s pokožkou spôsobiť poleptanie. V takom prípade preto noste vhodné ochranné rukavice.
- V prípade vytečenia batérií / akumulátorových batérií ich ihneď vyberte z výrobku, aby ste predišli vzniku škôd.

- Používajte iba batérie / akumulátorové batérie rovnakého typu. Nekombinujte staré batérie / akumulátorové batérie s novými!
- Ak produkt dlhší čas nepoužívate, vyberte z neho batérie / akumulátorové batérie.



Riziko poškodenia produktu

- Používajte výhradne uvedený typ batérií / akumulátorových batérií!
- Vložte batérie / akumulátorové batérie podľa označenia polarít (+) a (-) na batérii / akumulátorovej batérii a výrobku.
- Pred vloženíím očistite kontakty na batérii / akumulátorovej batérii a v priečniku pre batériu suchou handričkou, ktorá nepúšťa vlákna, alebo vatovou tyčinkou!
- Vybité batérie / akumulátorové batérie ihneď vyberte z produktu.

● Pred uvedením do prevádzky

- Skontrolujte obsah dodávky ohľadom úplnosti a viditeľných poškodení.
- Odstráňte celý obalový materiál z výrobku.

● Vkladanie / výmena batérií

Keď sa prevádzkový symbol  prvý krát objaví na displeji 3, je možných ešte niekoľko meraní. Keď sa objaví symbol vybitej batérie , musíte vymeniť batérie.



Merania už nie sú možné.

- Otvorte kryt priečinka pre batérie 6a tak, že opatrne zatlačíte západku na kryte smerom nadol.

- Vyberte vybité batérie z priechinka pre batérie **6b**, ak je to potrebné.
- Vložte (nové) batérie. Dbajte na správnu polaritu v súlade so zobrazením na vnútornej strane priechinka pre batérie **6b**.
- Zatvorte kryt priechinka pre batérie **6a** ako je zobrazené (obr. A).

● Uvedenie do prevádzky

● Zapnutie / Vypnutie

- Pre zapnutie výrobku stlačte tlačidlo MEAS  **4**. Pri zapnutí výrobku sa zapne laserový lúč.
- Pre vypnutie výrobku podržte tlačidlo MEAS  **4** cca. 5 sekúnd stlačené, kým sa na displeji **3** objaví „OFF“. Ak cca. 3 minúty nie je stlačené žiadne tlačidlo na výrobku, výrobok sa z dôvodu šetrenia batérie automaticky vypne.
- Pre zmenu východiskového bodu merania z hornej hrany výrobku na jeho dolnú hranu alebo naopak stlačte tlačidlo Reference/Unit **5**.

● Výber dĺžkovej jednotky

1. Stlačte a držte tlačidlo Reference/Unit **5** dlhšie ako 3 sekundy.
2. Jednotka na displeji **3** sa zmení.
3. Zopakujte krok 1, kým sa na displeji **3** objaví želaná jednotka.

Poznámka: Máte na výber z nasledujúcich dĺžkových jednotiek:

m Meter

" Stopa / Palec

in Palec
ft Stopa

● Meranie dĺžok

- Znova krátko stlačte tlačidlo MEAS [4], aby ste aktivovali laserový lúč. Akonáhle je laser zapnutý, objaví sa symbol * [7] v hornom rohu displeja [3].

Poznámka: Ak je už laserový lúč aktivovaný, môžete vyššie uvedený krok preskočiť.

- Teraz nasmerujte laser na Váš cieľ. Znova krátko stlačte tlačidlo MEAS [4]. Pri úspešnom meraní sa nameraná hodnota zobrazí na spodnom okraji displeja [3] a laser sa vypne.
- Ak chcete uskutočniť ďalšie meranie, zopakujte predtým uvedené kroky.
- Nová nameraná hodnota sa objaví na spodnom okraji displeja [3], predchádzajúca nameraná hodnota v strede. Teraz je laserový lúč vypnutý.

● Zmena meracieho režimu

● Režim trvalého merania

- Stlačte a podržte v režime jednotlivého merania tlačidlo MEAS [4] na 3 sekundy, aby ste prešli do režimu trvalého merania.
- Symbol lasera bliká v režime trvalého merania.

● Režim jednotlivého merania

- Stlačte a podržte v režime trvalého merania tlačidlo MEAS **4** na 3 sekundy, aby ste prešli do režimu jednotlivého merania.
- Symbol lasera ostane v režime jednotlivého merania zapnutý.

● Chyby, poruchy & odstraňovanie chýb

Problém	Príčina	Riešenie
—	Chyba vo výpočte	Dbajte na prípustný rozsah merania.
301	Teplota okolia je príliš nízka alebo príliš vysoká	Zohľadnite prípustné teploty okolia (0° - 40° C).
401	Porucha prístroja	Ak sa symbol objavuje aj po viacnásobnom vypnutí a zapnutí výrobku, odneste výrobok do odbornej servisnej predajne.

● Údržba a čistenie

Výrobok si nevyžaduje údržbu.

- **POZOR!** Výrobok nikdy neponárajte do vody alebo iných kvapalín. Pri čistení do produktu nesmie preniknúť vlhkosť.
- Výstupný otvor pre laserový lúč **2** a prijímaciu šošovku **1** čistite jemným prúdom vzduchu. Pri silnejších znečisteniach

odstráňte nečistotu jemne navlhčenou vatovou tyčinkou. Nevytvárajte pritom silný tlak!

- Nikdy nepoužívajte benzín, rozpúšťadlá alebo čistiace prostriedky, ktoré sú agresívne voči plastom.
- **⚠ VÁROVANIE!** Za účelom opravy smie výrobok otvárať iba kvalifikovaný odborník.
- Na čistenie telesa používajte suchú handričku.
- Výrobok pravidelne čistite, ideálne po každom použití.

● Skladovanie

- Ak výrobok dlhší čas nepoužívate, vyberte z neho batérie a uskladnite ich na suchom, čistom mieste bez priameho slnečného žiarenia.

● Likvidácia

Obal pozostáva z ekologických materiálov, ktoré môžete odovzdať na miestnych recyklačných zberných miestach.



Všímajte si prosím označenie obalových materiálov pre triedenie odpadu, sú označené skratkami (a) a číslami (b) s nasledujúcim významom: 1–7: Plasty / 20–22: Papier a kartón / 80–98: Spojené látky.



Výrobok a obalové materiály sú recyklovateľné, zlikvidujte ich oddelene pre lepšie spracovanie odpadu. Trimán-Logo platí iba pre Francúzsko.



O možnostiach likvidácie opotrebovaného výrobku sa môžete informovať na Vašej obecnej alebo mestskej správe.



Ak výrobok doslúžil, v záujme ochrany životného prostredia ho neodhoďte do domového odpadu, ale odovzdajte na odbornú likvidáciu. Informácie o zberných miestach a ich otváracích hodinách získate na Vašej príslušnej správe.

Defektné alebo použité batérie / akumulátorové batérie musia byť odovzdané na recykláciu podľa smernice 2006/66/ES a jej zmien. Batérie / akumulátorové batérie a / alebo výrobok odovzdajte prostredníctvom dostupných zberných stredísk.



Nesprávna likvidácia batérií / akumulátorových batérií ničí životné prostredie!

Batérie / akumulátorové batérie sa nesmú likvidovať spolu s domovým odpadom. Môžu obsahovať jedovaté ťažké kovy a je potrebné zaobchádzať s nimi ako s nebezpečným odpadom. Chemické značky ťažkých kovov sú nasledovné: Cd = kadmium, Hg = ortuť, Pb = olovo. Opatrované batérie / akumulátorové batérie preto odovzdajte v komunálnej zberni.

● Záruka a servis

● Záruka

Tento výrobok bol dôkladne vyrobený podľa prísnych akostných smerníc a pred dodaním svedomito testovaný. V prípade nedostatkov tohto výrobku Vám prináležia zákonné práva voči predajcovi produktu. Tieto zákonné práva nie sú našou nižšie uvedenou zárukou obmedzené.

Na tento produkt poskytujeme 3-ročnú záruku od dátumu nákupu. Záručná doba začína plynúť dátumom kúpy. Starostlivo

si prosím uschovajte originálny pokladničný lístok. Tento doklad je potrebný ako dôkaz o kúpe.

Ak sa v rámci 3 rokov od dátumu nákupu tohto výrobku vyskytne chyba materiálu alebo výrobná chyba, výrobok Vám bezplatne opravíme alebo vymeníme – podľa nášho výberu. Táto záruka zaniká, ak bol produkt poškodený, neodborne používaný alebo neodborne udržiavaný.

Poskytnutie záruky sa vzťahuje na chyby materiálu a výrobné chyby. Táto záruka sa nevzťahuje na časti produktu, ktoré sú vystavené normálnemu opotrebovaniu, a preto ich je možné považovať za opotrebovateľné diely (napr. batérie) alebo na poškodenia na rozbitných dieloch, napr. na spínači, akumulátorových batériách alebo častiach, ktoré sú zhotovené zo skla.

● Postup v prípade poškodenia v záruke

Pre zaručenie rýchleho spracovania Vašej požiadavky dodržte prosím nasledujúce pokyny:

Pre všetky otázky majte pripravený pokladničný doklad a číslo výrobku (napr. IAN 123456_7890) ako dôkaz o kúpe.

Číslo výrobku nájdete na typovom štítku, gravúre, na prednej strane Vášho návodu (dole vľavo) alebo ako nálepku na zadnej alebo spodnej strane.

Ak sa vyskytnú funkčné poruchy alebo iné nedostatky, najskôr telefonicky alebo e-mailom kontaktujte následne uvedené servisné oddelenie.

Produkt označený ako defektný potom môžete s priloženým dokladom o kúpe (pokladničný lístok) a uvedením, v čom spočíva nedostatok a kedy sa vyskytol, bezplatne odoslať na Vám oznámenú adresu servisného pracoviska.

● Servis

SK Servis Slovensko

Tel.: 0800 008158

E-pošta: owim@lidl.sk



OWIM GmbH & Co. KG

Stiftsbergstraße 1
74167 Neckarsulm
GERMANY

Model-No.: HG06724
Version: 06 / 2020

Stand der Informationen · Last Information
Update · Version des informations · Stand
van de informatie · Stan informacj · Stav
informací · Stav informácií: 05 / 2020
Ident.-No.: HG06724052020-8



IAN 338157_2001

8 