



CABIN CASE

(GB)

CABIN CASE

Operation and safety notes

(FI)

LENTOLAUKKU

Käyttö- ja turvaohjeet

(SE)

KABINVÄSKA PÅ HJUL

Bruksanvisning och säkerhetsanvisningar

(DK)

TROLLEY

Brugs- og sikkerhedsanvisninger

(PL)

WALIZKA NA KÓŁKACH

Wskazówki dotyczące obsługi i bezpieczeństwa

(LT)

RANKINIO BAGAŽO LAGAMINAS SU RATUKAIS

Naudojimo ir saugos pastabos

(EE)

KÄSIPAGASI KOHVER

Kasutamise- ja ohutusjuhised

(LV)

KOFERIS AR RITENTIŅIEM

Ekspluatācijas un drošības norādījumi

IAN 500419_2504

IAN 500415_2504





IAN 500416_2504

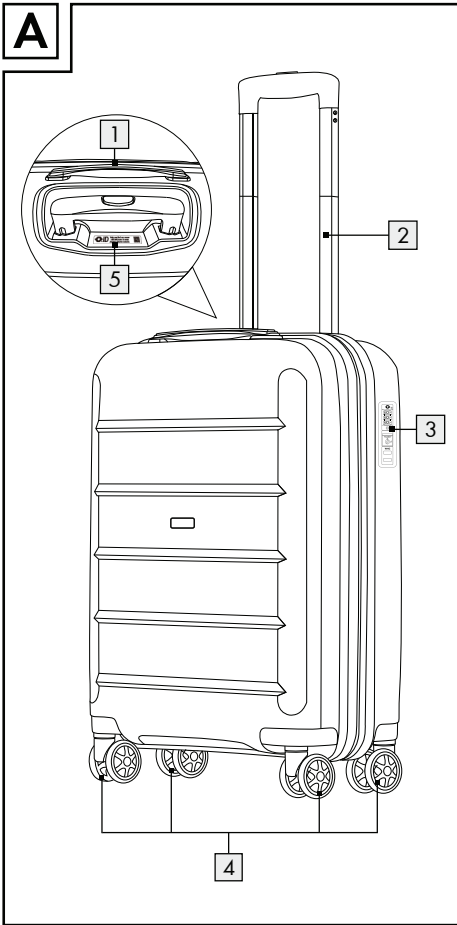
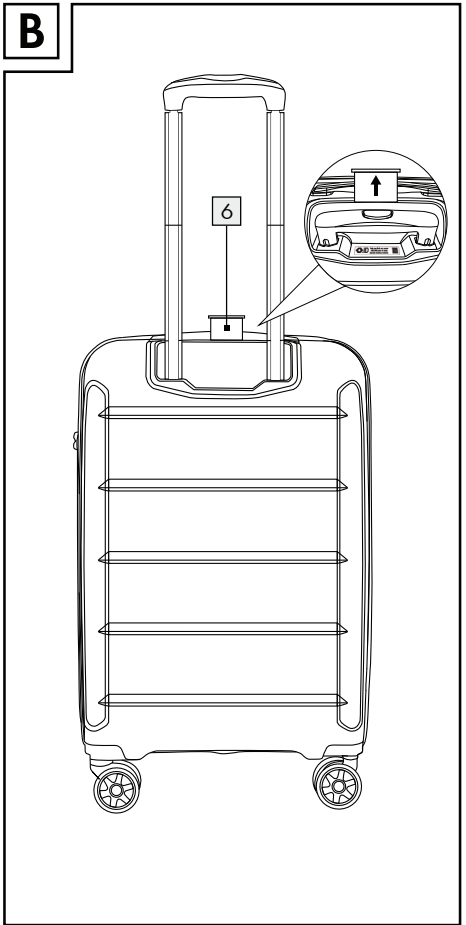
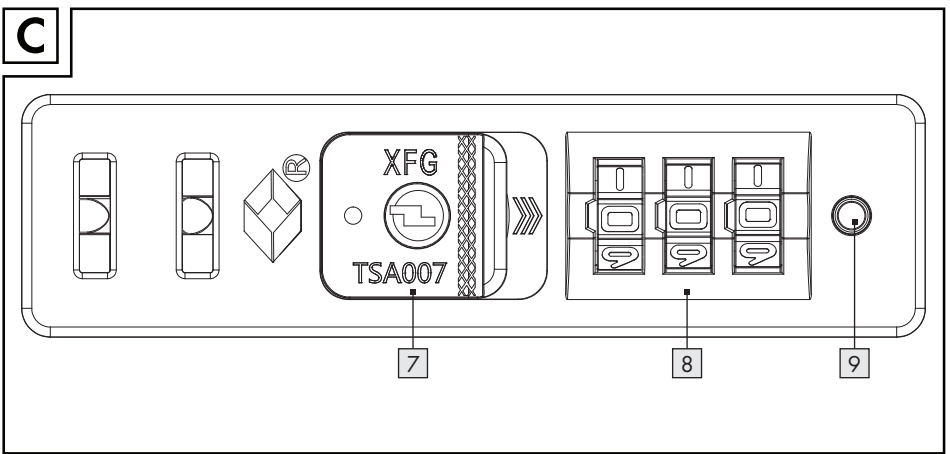

GB	Operation and safety notes	Page	4
FI	Käyttö- ja turvaohjeet	Sivu	11
SE	Bruksanvisning och säkerhetsanvisningar	Sidan	18
DK	Brugs- og sikkerhedsanvisninger	Side	25
PL	Wskazówki dotyczące obsługi i bezpieczeństwa	Strona	32
LT	Naudojimo ir saugos pastabos	Psil	40
EE	Kasutamise- ja ohutusjuhisedKasutamise- ja ohutusjuhised	Lehekülg	47
LV	Eksploataācijas un drošības norādījumi	Lpp.	54

A**B****C**

List of pictograms used	Page	5
Introduction	Page	5
Intended use	Page	5
Parts description	Page	6
Scope of delivery	Page	6
Technical data	Page	6
Safety notes	Page	6
Using the combination lock 3	Page	7
Changing the current number combination	Page	7
TRAVEL SENTRY® ID function	Page	8
Procedure	Page	8
Storage	Page	8
Cleaning	Page	8
Disposal	Page	9
Warranty	Page	9

● List of pictograms used			
	Read the instructions!		You can find further information on the website!
	Please observe the warnings and safety instructions!		Safety information Instructions for use
	For your safety!		

CABIN CASE

● Introduction

 We congratulate you on the purchase of your new product. You have chosen a high quality product. Familiarise yourself with the product before using it for the first time. In addition, please carefully refer to the operating instructions and the safety advice below. Only use the product as instructed and only for the indicated field of application. Keep these instructions in a safe place. If you pass the product on to anyone else, please ensure that you also pass on all the documentation with it.

You can download and view this and numerous other manuals at www.lidl-service.com. By scanning the QR code, you will be taken

straight to the Lidl service website (www.lidl-service.com) where you can open your instruction manual by entering the article number (IAN) 500419_2504 / 500415_2504 / 500416_2504.

● Intended use

This product was exclusively designed for private use and is not suitable for commercial use. The suitcase is only intended for transporting your personal possessions. Improper use of the suitcase can result in property damage or personal injury. The manufacturer and retailer assume no liability for damage resulting from improper use. The suitcase is not a toy.

● Parts description

- 1 Handle
- 2 Telescopic rod
- 3 Travel Sentry® approved combination lock
- 4 Twin wheels
- 5 TSID label
- 6 Address field
- 7 Latch to open the lock
- 8 Number wheel
- 9 Push button (reset)

● Scope of delivery

- 1 Suitcase
- 1 Separate bag
- 1 Set of instructions for use

● Technical data

Dimensions

incl. wheels: 55 x 40 x 20 cm
(H x W x D)

Empty weight: 2.77 kg

Volume: 30L

Max. filling

weight: 10 kg

Max. total

weight: 12.77 kg



Safety notes

⚠ ATTENTION! Risk of injury!

- Lifting or carrying heavy luggage incorrectly may result in injuries or damage to bones, muscles or joints. Hold the suitcase with both hands on the sides when lifting it. Ask for help if you are not able to lift the suitcase. Ensure when unpacking the suitcase that children do not get caught up in or suffocate in the packaging.

⚠ ATTENTION! Risk of damage!

- You can prevent damage to your suitcase by following the instructions below.
- Please take note of the maximum weight capacity of the suitcase.
- Carry the suitcase up the stairs instead of pulling it.
- Do not overpack your suitcase.
- Secure the product against unintentional rolling away. Do not place it on an uneven surface. As it does not have a brake, it could start to move. This could result in injury and/or damage.

● Using the combination lock 3

The number combination is set to the digits 0 - 0 - 0. You can set your own number combination as follows:

1. There is a small push button 9 right beside the number wheels 8. Press this in using a pointed object so that it stays in the pressed position. Then, adjust the number wheels 8 to the desired number combination.
2. After you have entered the desired number combination, slide the latch 7 in the arrow direction to open the lock. Now the push button 9 will spring back into its original position and you will only be able to open the suitcase using the newly set number combination.
3. Please learn the new combination off by heart. Ideally, you should write down the new number combination and keep it in a safe place. At least one number wheel 8 must be misaligned to close the lock. The lock will re-open if the number combination you have set is entered.

Additional information

This combination lock 3 is a Travel Sentry® Approved combination lock and can be used in over 55 countries, including the USA, Canada, Japan, Israel, China, Germany, the Netherlands, South Korea and Switzerland*.

This is so that closed suitcases can be opened for inspection and closed again by TSA authorities (Transportation Security Administration) without having to use force. This is why there is NO key included in the delivery of the suitcase.



*You can find a full overview of the participating countries at www.travelsentry.org.

● Changing the current number combination

ⓘ **WARNING!**

- Please note that the number combination can only be changed using the current combination. Otherwise, it is not possible to change it. If you have forgotten the code you were using, please do **NOT** press the push button (reset) 9.

To change the settings for your combination lock, please follow the instructions below:

1. Set the number wheels **8** to the number combination you have been using.
2. Repeat steps 1 to 3 of the section „Using the combination lock“ to set the new number combination.

● **TRAVEL SENTRY® ID** **function**



TRAVEL SENTRY® offers a FREE global registration and notification service for luggage and other personal items.

You will find your unique identification number (TSID label **5**) on the back of your suitcase, which you can use to register on www.tsid.com.

● **Procedure**

1. Go to www.tsid.com and create your TSID account, otherwise log into your existing account.
2. As soon as you have sent over your account information, you will receive an email from noreply@tsid.com.

3. Click the link contained in this email to validate and activate your account.
4. Find the TSID label **5** on your item of luggage.
5. Register your object with the unique, 12-digit TSID that you have found on the TSID label **5** and appears as follows:

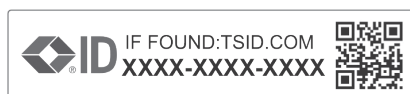

Your registration is now complete.

● **Storage**

- Always store the dry and clean suitcase in a temperate room and keep it away from direct sunlight and sources of heat.

● **Cleaning**

Only clean the suitcase as described below to avoid any potential damage.

1. Wipe the suitcase with a damp cloth.
 2. Allow the suitcase to dry completely before storing it.
- Do not use harsh solvent-based cleaning agents

- Do not use sharp or abrasive cleaning utensils such as knives, metal or nylon brushes or similar. These can damage the surface.

● Disposal

The packaging is made entirely of recyclable materials, which you may dispose of at local recycling facilities.

Contact your local refuse disposal authority for more details of how to dispose of your worn-out product.

● Warranty

The product has been manufactured to strict quality guidelines and meticulously examined before delivery. In the event of material or manufacturing defects you have legal rights against the retailer of this product. Your legal rights are not limited in any way by our warranty detailed below.

The warranty for this product is 5 years from the date of purchase. The warranty period begins on the date of purchase. Keep the original sales receipt in a safe location as this document is required as proof of purchase.

Any damage or defects already present at the time of purchase must be reported without delay after unpacking the product.

Should the product show any fault in materials or manufacture within 5 years from the date of purchase, we will repair or replace it – at our choice – free of charge to you. The warranty period is not extended as a result of a claim being granted. This also applies to replaced and repaired parts.

This warranty becomes void if the product has been damaged, or used or maintained improperly.

The warranty covers material or manufacturing defects. This warranty does not cover product parts subject to normal wear and tear, thus considered consumables (e.g. batteries, rechargeable batteries, tubes, cartridges), nor damage to fragile parts, e.g. switches or glass parts.

Warranty claim procedure

To ensure quick processing of your case, please observe the following instructions:

Please have the till receipt and the item number

(IAN 500419_2504 /
IAN 500415_2504 /
IAN 500416_2504) available as
proof of purchase.

You will find the item number on
the rating plate, an engraving, on
the front page of the instructions for
use (bottom left), or as a sticker on
the rear or bottom of the product.

If functional or other defects
occur, please contact the service
department listed either by
telephone or by e-mail.

You can return a defective product
to us free of charge to the service
address that will be provided to
you. Ensure that you enclose the
proof of purchase (till receipt) and
information about what the defect
is and when it occurred.

Service





GB Service Great Britain

Tel.: 0800 404 7657

E-Mail: owim@lidl.gb

Merkkien selitykset	Sivu	12
Johdanto	Sivu	12
Tarkoituksenmukainen käyttö	Sivu	12
Osien kuvaus	Sivu	13
Toimituksen sisältö	Sivu	13
Tekniset tiedot	Sivu	13
Turvallisuusohjeet	Sivu	13
Numerolukon 3 käyttö	Sivu	14
Nykyisen numeroyhdistelmän muuttaminen	Sivu	14
TRAVEL SENTRY®-ID-toiminto	Sivu	15
Toimintaohje	Sivu	15
Säilytys	Sivu	15
Puhdistus	Sivu	15
Hävittäminen	Sivu	16
Takuu	Sivu	16

Merkkien selitykset

	Lue ohjeet!		Lisätiedot löytyvät verkkosivustolta!
	Noudata varoituksia ja turvallisuusohjeita!		Turvallisuusohjeet Käyttöohjeet
	Näin toimit oikein!		

LENTOLAUKKU

● Johdanto

 Onnittelemme sinua uuden tuotteen hankinnasta. Olet valinnut korkealaatuisen tuotteen. Tutustu laitteeseen ennen ensimmäistä käyttöönottoa. Lue sitä varten tämä käyttöohje ja turvallisuusohjeet. Käytä tuotetta vain kuvatulla tavalla ja ilmoitetulla käyttöalalla. Säilytä käyttöohje paikassa, josta löydät sen aina. Anna kaikki ohjeet mukaan, jos luovutat tuotteen edelleen.

Voit ladata ja tarkastella tätä ja lukuisia muita käyttöohjeita osoitteesta www.lidl-service.com. Skannaamalla QR-koodin pääset suoraan Lidlin palvelusivustolle (www.lidl-service.com), jossa voit avata käyttöohjeesi syöttämällä tuotenumeron

(IAN) 500419_2504 /
500415_2504 / 500416_2504.

● **Tarkoituksenmukainen käyttö**

Tuote on suunniteltu ainoastaan yksityiskäyttöön, joten se ei sovellu kaupalliseen tarkoitukseen. Matkalaukku on tarkoitettu vain henkilökohtaisen sisällön kuljetukseen. Aine- ja henkilövahingot mahdollisia, jos matkalaukku käytetään tarkoituksenvastaisesti. Tällaisessa tapauksessa valmistaja tai jälleenmyyjä ei vastaa syntyneistä vahingoista. Matkalaukku ei ole lasten lelu.

● Osien kuvaus

- 1 Kahva
- 2 Teleskoopitanko
- 3 Numerolukko Travel Sentry® Approved
- 4 Kaksoispyörät
- 5 TSID-tunnus
- 6 Osoitekenttä
- 7 Painike lukon avaamiseksi
- 8 Numeropyörät
- 9 Painonappi (nollaus)

● Toimituksen sisältö

- 1 Matkalaukku
- 1 Erillistä pussia
- 1 Käyttöohje

● Tekniset tiedot

Matkalaukun mitat sis. pyörät:	55 x 40 x 20 cm (K x L x S)
Omapaino:	2,77 kg
Tilavuus:	30 L
Suurin täyttöpaino:	10 kg
Suurin kokonaispaino:	12,77 kg



Turvallisuusohjeet

⚠️ HUOMIO!

Loukkaantumisvaara!

- Raskaiden matkatavaroiden virheellinen nostaminen tai kantaminen voi johtaa loukkaantumiseen tai luiden, lihasten tai nivelten vaurioihin. Nosta matkalaukku pitämällä sivuilta kiinni molemmin käsin. Pyydä apua, jos et pysty yksin nostamaan matkalaukkuja. Huolehdi purkaessasi laukkuja pakkauksesta, että lapset eivät takerru tai tukehdu pakkaukseen.

⚠️ HUOMIO! Vaurioiden vaara!

- Mainittujen tilanteiden avulla voit välttää matkalaukun vauriot.
- Huomioi matkalaukun enimmäiskuormitus.
- Kanna matkalaukku portaisa vetämisen sijaan.
- Vältä matkalaukun ylitäyttämistä.
- Varmista tuote tahatonta vierimistä vastaan. Älä aseta sitä epätasaisille pinnoille. Se voi lähteä liikkeelle, sillä siinä ei ole jarrua. Tämä voi johtaa loukkaantumiseen ja/tai vaurioihin.

● Numerolukon 3 käyttö

Numeroyhdistelmä on asetettu numeroihin 0 - 0 - 0. Tämä voidaan muuttaa omaan numeroyhdistelmään seuraavasti:

1. Numeropyörien 8 vieressä on pieni painonappi 9. Paina sitä terävällä esineellä niin, että se pysyy alaspainetussa asennossa. Aseta sitten numeropyörillä 8 haluamasi numeroyhdistelmä.
2. Kun olet asettanut haluamasi numeroyhdistelmän, aseta painike lukon avaamiseksi 7 nuolen suuntaan. Nyt painonappi 9 palautuu alkuperäiseen asentoonsa ja matkalaukku voidaan avata tästä lähtien vain uudelleen asetetulla numeroyhdistelmällä.
3. Pane tämä uusi yhdistelmä muistiin. Kirjoita uusi numeroyhdistelmä muistiin ja säilytä sitä turvallisessa paikassa. Lukon sulkemiseksi täytyy asettaa vähintään yksi numeropyörä 8. Lukko aukeaa jälleen, kun asetettu numeroyhdistelmä valitaan.

Lisätietoja

Numerolukko 3 on Travel Sentry[®] Approved -numerolukko, joka on käytössä yli 55 maassa, mm. USA:ssa, Kanadassa, Japanissa, Israelissa, Kiinassa, Saksassa, Alankomaissa, Etelä-Koreassa ja Sveitsissä*.

Sen tarkoituksena on, että TSA-viranomaiset (Transportation Security Administration) voivat avata lukitun matkalaukun ilman voimakeinoja ja sulkea sen jälleen tarkastuksen jälkeen. Siksi matkalaukun mukana EI toimiteta avainta.



*Kaiken kattava luettelo osallistuvista maista löytyy osoitteesta
www.travelsentry.org.

● Nykyisen numeroyhdistelmän muuttaminen

① VAROITUS!

- Huomioi, että numeroyhdistelmä voidaan muuttaa vain nykyisellä yhdistelmällä, muutoin se ei ole mahdollista. Jos olet kuitenkin unohtanut viimeksi käytetyn koodin, **ÄLÄ** paina painonappia (nollaus) 9.

Muuta numerolukon asetuksia seuraavasti:

1. Aseta numeropyörän avulla viimeksi käytetty numeroyhdistelmä.
2. Aseta uusi numeroyhdistelmä toistamalla vaiheet 1 – 3 luvusta "Numerolukon käyttö".

● **TRAVEL SENTRY®-ID-toiminto**



TRAVEL SENTRY® tarjoaa MAKSUTTOMAN

maailmanlaajuisen rekisteröinti- ja viestintäpalvelun matkatavaroille ja muille henkilökohtaisille tavaroille.

Matkalaukun takaosasta löytyy yksilöllinen tunnusnumero (TSID-tunnus), jolla voit rekisteröityä osoitteessa www.tsid.com.

● **Toimintaohje**

1. Mene osoitteeseen www.tsid.com ja luo TSID-tili, tai kirjaudu jo olemassa olevalle tilille.
2. Kun olet lähettänyt tilitietosi, saat sähköpostiviestin osoitteesta noreply@tsid.com.
3. Napsauta sähköpostiviestissä olevaa linkkiä, jonka kautta voit vahvistaa ja aktivoida tilisi.

4. Tarkista TSID-tunnus matkalaukusta.
5. Rekisteröi tavarasi 12-numeroisella, yksilöllisellä TSID-tunnuksella, joka löytyy matkalaukun TSID-tunnuksesta ja joka on tämännäköinen:



Rekisteröintisi on nyt valmis.

● **Säilytys**

- Säilytä matkalaukku aina kuivassa ja puhtaassa huoneenlämpöisessä paikassa suoralta auringonvalolta ja lämmönlähteiltä suojattuna.

● **Puhdistus**

Puhdista matkalaukku seuraavalla tavalla, jotta se ei vaurioidu.

1. Pyyhi matkalaukku puhtaaksi kostealla liinalla.
 2. Anna matkalaukun kuivua hyvin ennen säilytykseen laittoa.
- Älä käytä mitään voimakkaita liuotainainepitoisia puhdistusaineita

- Älä käytä mitään naarmuttavia tai teräviä puhdistusvälineitä, kuten veistä, metalli- tai nailonharjoja. Nämä voivat vaurioittaa pintoja.

● **Hävittäminen**

Pakkaus on valmistettu ympäristöystävällisistä materiaaleista, jotka voidaan viedä paikalliseen kierrätyspisteeseen.

Lisätietoja käytöstä poistetun tuotteen hävittämismahdollisuuksista saat kuntasi tai kaupunkisi viranomaisilta.

● **Takuu**

Tuote on valmistettu huolellisesti tiukkojen laadudirektiivien mukaan ja tarkistettu huolella ennen toimitusta. Materiaali- tai valmistusvirheiden tapauksessa kuluttajalla on laillisia oikeuksia tuotteen myyjää kohtaan. Alla oleva takuu ei rajoita kuluttajan lakisäätteisiä oikeuksia millään tavalla.

Tämän tuotteen takuu on 5 vuotta ostopäivästä lukien. Takuu-aika alkaa ostopäivästä. Säilytä alkuperäinen ostokuitti turvallisessa paikassa, koska tätä asiakirjaa vaaditaan ostotositteena.

Mahdollisista osto hetkellä esiintyneistä vaurioista tai vioista on ilmoitettava välittömästi tuotteen pakkauksesta purkamisen jälkeen.

Jos 5 vuoden sisällä tuotteen ostopäivästä alkaen tuotteesta löytyy materiaali- tai valmistusvirhe, korjaamme tuotteen ilmaiseksi harkintamme mukaan. Takuu-aikaa ei pidennetä myönnetyn takuuvaatimuksen vuoksi. Tämä koskee myös vaihdettuja ja korjattuja osia.

Takuun voimassaolo lakkaa, jos tuote on vioittunut, sitä on käytetty tai huollettu tarkoituksenvastaisesti.

Takuu kattaa materiaali- ja valmistusvirheet. Takuu ei kata tuotteen osia, jotka kuluvat normaalisti (esim. paristot, akut, letkut, väripatruunat) ja joita voidaan sen vuoksi pitää kuluvina osina eikä myöskään rikkoutuvia osia esim. kytkimiä, akkuja tai lasista valmistettuja osia.

Toimiminen takuutapauksessa

Jotta asiasi nopea käsittely voidaan taata, pyydämme sinua toimimaan seuraavien ohjeiden mukaisesti:

Säilytä kassakuitti ja tuotenumero (IAN 500419_2504 / IAN 500415_2504 / IAN 500416_2504) todisteena tekemästasi ostoksesta.

Tuotenumero löytyy tyyppikilvestä, kaiverruksesta, käyttöohjeen etusivulta (vasen alareuna) tai tuotteen takaosassa tai pohjassa olevasta tarrasta.

Jos havaitset tuotteessa toimintahäiriöitä tai muita vikoja, ota ensin yhteyttä puhelimitse tai sähköpostitse alla mainittuun huoltopalveluun.

Sen jälkeen voit lähettää tuotteen maksutta huoltopalvelun osoitteeseen. Liitä tuotteen mukaan ostokuitti ja selvitys havaitusta viasta ja sen havaitsemisajankohdasta.

Huoltopalvelu







FI Huoltopalvelu Suomi

Puhelin: 09 42453024

E-Mail: owim@lidl.fi

Förklaring av de piktogram som används	Sidan	19
Inledning	Sidan	19
Avsedd användning	Sidan	19
Beskrivning av de olika delarna	Sidan	20
Leverans.	Sidan	20
Tekniska data.	Sidan	20
Säkerhetsanvisningar	Sidan	20
Använda kodlåset 3	Sidan	21
Ändra den aktuella sifferkombinationen	Sidan	21
TRAVEL SENTRY®-ID-funktion	Sidan	22
Tillvägagångssätt	Sidan	22
Förvaring	Sidan	22
Rengöring	Sidan	22
Avfallshantering	Sidan	23
Garanti	Sidan	23

Förklaring av de piktogram som används

	Läs anvisningarna!		För mer information, se webbsidan!
	Beakta varnings- och säkerhetsanvisningar!	 	Säkerhetsanvisningar Hanteringsanvisningar
	Så här förhåller du dig rätt!		

KABINVÄSKA PÅ HJUL

● Inledning

 Grattis till köpet av din nya produkt. Du har valt en produkt av hög kvalitet. Gör dig bekant med produkten innan du använder den. Läs följande bruksanvisning och säkerhetsinformation. Använd endast produkten i enlighet med beskrivningen och för angivna ändamål. Förvara denna handledning på en säker plats. Överlämna även bruksanvisningen om du överlåter produkten till en tredje part.

Du kan ladda ned och titta på denna och många andra bruksanvisningar på www.lidl-service.com. Genom att skanna QR-koden kommer du direkt till webbplatsen Lidl service (www.lidl-service.com) där du

kan öppna din bruksanvisning genom att mata in artikelnumret (IAN) 500419_2504 / 500415_2504 / 500416_2504.

● Avsedd användning

Denna produkt är endast avsedd för privat användning och inte för yrkesmässiga användningar. Väskan är bara avsedd för att transportera dina personliga tillhörigheter. Om väskan inte används på avsett sätt kan det leda till materiella skador och personskador. I detta fall tar tillverkaren eller återförsäljaren inte ansvar för de uppkomna skadorna. Väskan är ingen leksak för barn.

● Beskrivning av de olika delarna

- 1 Handtag
- 2 Teleskopstång
- 3 Kodlås Travel Sentry® Approved
- 4 Tvillingsrullar
- 5 TSID-märkning
- 6 Adressfält
- 7 Förslutning för att öppna låset
- 8 Små sifferhjul
- 9 Tryckknapp (Reset)

● Leverans

- 1 Väska
- 1 Separat påse
- 1 Bruksanvisning

● Tekniska data

Väskmått	
inkl. hjul:	55 x 40 x 20 cm (H x B x D)
Egenvikt:	2,77 kg
Volym:	30 L
Max. fyllvikt:	10 kg
Max. totalvikt:	12,77 kg



Säkerhetsanvisningar

SE UPP! Fara för personskador!

- Om tungt bagage lyfts eller bärs fel kan det uppkomma personskador på ben, muskler eller leder. När väskan lyfts i sidorna håller du fast den med båda händerna. Be om hjälp om du inte kan lyfta väskan. Se vid uppackningen till att barn inte fastnar eller kvävs av förpackningen.

SE UPP! Risk för skador!

- Genom de nämnda situationerna kan du undvika att skada väskan.
- Observera väskans maximala last.
- Bär väskan istället för att dra den i trappor.
- Undvik att överfylla väskan.
- Säkra produkten mot att rulla iväg. Ställ inte väskan på ojämna ytor. Eftersom den inte har några bromsar kan den sätta sig i rörelse. Detta kan leda till personskador och/eller materiella skador.

● **Använda kodlåset** 3

Sifferkombinationen är förinställd på siffrorna 0 - 0 - 0. Du kan ställa in sifferkombinationen på följande sätt:

1. Omedelbart bredvid de små sifferhjulen 8 finns en liten tryckknapp 9. Tryck in den med ett vasst föremål, så att denna förblir i intryckt position. Därefter ställer du in de små sifferhjulen 8 på den önskade sifferkombinationen.
2. Efter att du matat in den önskade sifferkombinationen skjuter du förslutningen i pilens riktning för att öppna låset 7. Nu hoppar tryckknappen 9 tillbaka till sin ursprungliga position och väskan kan nu bara öppnas med den nyinställda sifferkombinationen.
3. Kom ihåg den nya kombinationen. Det bästa är att du noterar den nya sifferkombinationen och sparar denna på ett säkert ställe. För att låsa låset skall minst ett sifferhjul 8 justeras. Om den inmatade sifferkombinationen ställs in går låset att öppna igen.

Ytterligare anvisningar

Detta kodlås 3 är ett kodlås av typen Travel Sentry[®] Approved och är giltigt i mer än 55 länder, bl.a. USA, Kanada, Japan, Israel, Kina, Tyskland, Nederländerna, Sydkorea, Schweiz*.

Syftet är att den låsta väskan skall kunna öppnas för kontroll av TSA-myndigheter (Transportation Security Administration) och kunna stängas igen utan att använda våld. Därför ingår det **INGEN** nyckel i leveransen av väskan.



*En komplett översikt över de deltagande länderna finns på sidan www.travelsentry.org.

● **Ändra den aktuella sifferkombinationen**

ⓘ VARNING!

- Observera att sifferkombinationen endast kan ändras med den aktuella kombinationen. Något annat sätt finns inte. Om du har glömt den senast använda koden så får du **INTE** trycka på tryckknappen (Reset) 9.

Gör så här för att ändra kodlåsets sifferkombination:

1. Ange med hjälp av de små sifferhjulen [8] den senast använda sifferkombinationen.
2. För att ställa in en ny sifferkombination upprepar du stegen 1 till 3 i avsnittet "Använda kodlåset".

● **TRAVEL SENTRY®-ID-funktion**



TRAVEL SENTRY® erbjuder en GRATIS världsomspännande registrerings- och kommunikationsservice för bagage och andra personliga föremål.

På baksidan av väskan vinn ett unikt identifikationsnummer (TSID-märkning [5]) med vilket du kan registrera dig på www.tsid.com.

● **Tillvägagångssätt**

1. Gå till www.tsid.com och skapa ditt TSID-konto, eller logga in på ditt befintliga konto.
2. Så snart du skickat dina kontoinformationer får du ett e-postmeddelande från noreply@tsid.com.
3. Klicka på länken i detta e-postmeddelande för att validera och aktivera ditt konto.

4. Leta reda på TSID-märkningen [5] på din väska.
5. Registrera väskan med den 12 positioners unika TSID, som du hittat på TSID-märkningen [5] och som ser ut såhär:

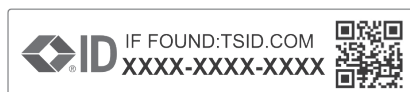

Din registrering är nu avslutad.

● **Förvaring**

- Förvara alltid väskan i en torr, ren och tempererad lokal där den inte utsätts för direkt solljus.

● **Rengöring**

Rengör väskan enligt följande beskrivning för att undvika ev. skador.

1. Torka av väskan med en lätt fuktad duk.
 2. Låt väskan torka helt och hållet innan den förvaras.
- Använd inga aggressiva lösningsmedelshaltiga rengöringsmedel
 - Använd inga repande eller vassa rengöringsredskap såsom knivar, metall- eller nylonborstar eller liknande. Dessa kan skada ytorna.

● **Avfallshantering**

Förpackningen består av miljövänliga material, som kan lämnas på lokala återvinningsstationer.

Kontakta kommunen för närmare information om avfallshantering av den förbrukade produkten.

● **Garanti**

Produkten har tillverkats enligt stränga kvalitetskrav och kontrollerats noggrant före leverans. I händelse av materialfel eller tillverkningsfel har du lagstadgade rättigheter mot säljaren av produkten. Dina lagstadgade rättigheter begränsas inte på något sätt av vår garanti som anges nedan.

Garantin för den här produkten är 5 år från och med inköpsdatum. Garantitiden börjar från och med inköpsdagen. Förvara originalkvittot på en säker plats eftersom detta dokument krävs som inköpsbevis.

Alla skador eller brister som redan finns vid tidpunkten för köpet måste rapporteras omedelbart efter uppackning av produkten.

Om det uppstår ett materialfel eller ett tillverkningsfel på denna produkt inom 5 år efter köpet, kommer vi, efter eget gottfinnande, att antingen reparera eller byta ut produkten åt dig utan kostnad. Garantiperioden förlängs inte av ett beviljat garantianspråk. Det gäller även för utbytta eller reparerade delar.

Denna garanti är ogiltig om produkten har skadats eller använts eller underhållits felaktigt.

Garantin täcker material- och tillverkningsfel. Denna garanti täcker inte produktdelar som är föremål för normalt slitage och som därför anses vara slidadel (t.ex. batterier, batteripack, slangar, bläckpatroner) och inte heller skador på ömtåliga delar, t.ex. strömbrytare eller delar av glas.

Handläggning av garantianspråk

För att vi ska kunna handlägga ditt ärende snabbare, ber vi dig beakta följande anvisningar:

Ha alltid kassakvitto och artikelnummer i beredskap (IAN 500419_2504 / IAN 500415_2504 / IAN 500416_2504) för att bevisa köpet.

Artikelnumret står på typskylten, finns ingraverat, har tryckts på din handlednings första sida (nere till vänster) eller finns som etikett på baksidan eller undersidan.

Om funktionsfel eller andra brister uppstår bör du först vända dig till nedanstående serviceavdelning via telefon eller e-post.

När en produkt har registrerats som defekt kan du skicka in den portofritt till den serviceadress du meddelats om du bifogar inköpskvittot (kassakvitto) och en beskrivning av felet och var det uppstått.

Service

SE Service Sverige

Tel.: 0770 930 739

E-Mail: owim@lidl.se

FI Service Finland

Tel: 09 42453024

E-Mail: owim@lidl.fi

Forklaring til de anvendte piktogrammer	Side	26
Indledning	Side	26
Forskriftsmæssig anvendelse	Side	26
Beskrivelse af delene	Side	27
Leveringsomfang	Side	27
Tekniske data	Side	27
Sikkerhedsanvisninger	Side	27
Anvendelse af kombinationslås 3	Side	28
Ændring af aktuel talkombination	Side	28
ID-funktion for TRAVEL SENTRY®	Side	29
Procedure	Side	29
Opbevaring	Side	29
Rengøring	Side	29
Bortskaffelse	Side	30
Garanti	Side	30

Forklaring til de anvendte piktogrammer

	Læs anvisningerne!		Der er flere informationer på websiden!
	Overhold advarsler og sikkerhedsanvisninger!		Sikkerhedsanvisninger Handlingsanvisninger
	Sådan forholder du dig rigtigt!		

TROLLEY

● Indledning

 Hjerteligt tillykke med købet af deres nye produkt. Du har besluttet dig for et produkt af høj kvalitet. Gør Dem fortrolig med apparatet inden første ibrugtagning. Læs derfor den efterfølgende brugsvejledning og sikkerhedsanvisningerne omhyggeligt. Brug kun produktet som beskrevet og kun til de angivne anvendelsesområder. Opbevar denne vejledning på et sikkert sted. Hvis De giver produktet videre til andre, skal alle dokumenter følge med.

Du kan downloade og se denne og mange andre brugsanvisninger på www.lidl-service.com. Når du scanner QR-koden, kommer du direkte ind på

Lidl-service-hjemmesiden (www.lidl-service.com), hvor du kan åbne din brugsanvisning ved at indtaste varenummeret (IAN) 500419_2504 / 500415_2504 / 500416_2504.

● Forskriftsmæssig anvendelse

Dette produkt er udelukkende udviklet til privat anvendelse og ikke til kommerciel brug. Kufferten er kun beregnet til transport af dine personlige ejendele. Hvis kufferten bruges i en utilsigtet sammenhæng, kan det resultere i materielle skader eller personskader. I så fald påtager producenten eller forhandleren sig intet ansvar for eventuelle skader. Kufferten er ikke et børnelegetøj.

● Beskrivelse af delene

- 1 Håndtag
- 2 Teleskopstang
- 3 Travel Sentry® Approved kombinationslås
- 4 Tvillingehjul
- 5 TSID-mærkning
- 6 Adressefelt
- 7 Lukkeanordning til åbning af låsen
- 8 Talhjul
- 9 Trykknop (reset)

● Leveringsomfang

- 1 kuffert
- 1 Separate poser
- 1 Brugsanvisning

● Tekniske data

Kuffertmål

inkl. hjul: 55 x 40 x 20 cm
(H x B x D)

Egenvægt: 2,77 kg

Volumen 30 L

Maks.

indholdsvægt: 10 kg

Maks.

Samlet vægt: 12,77 kg



Sikkerhedsanvisninger

BEMÆRK! Fare for kvæstelser!

- Hvis man løfter eller bærer tung bagage forkert, kan det føre til skader på knogler, muskler eller led. Hold fast med begge hænder i kuffertens sider for at løfte den. Bed om hjælp, hvis du ikke kan løfte kufferten. Når du pakker produktet ud, skal du sørge for, at børn ikke bliver fanget i eller kvalt i emballagen.

BEMÆRK! Fare for skader!

- Du kan undgå skader på din kuffert ved at tage disse forholdsregler.
- Vær opmærksom på kuffertens maksimale bæreevne.
- Bær kufferten på trapper frem for at trække den.
- Undgå at fylde for meget i kufferten.
- Sørg for at sikre, at produktet ikke kan rulle utilsigtet væk. Stil det ikke på ujævne flader. Da det ikke har en bremse, kan det komme i bevægelse. Det kan medføre kvæstelser og/eller tingskader.

● Anvendelse af kombinationslås 3

Talkombinationen er indstillet på cifrene 0 - 0 - 0. Du kan indstille din egen talkombination på denne måde:

1. Umiddelbart ved siden af talhjulene 8 er der placeret en lille trykknop 9. Tryk denne ind med en spids genstand, så den forbliver i den indtrykkede position. Indstil derefter talhjulene 8 til den ønskede talkombination.
2. Når du har indtastet den ønskede talkombination, skal du presse lukkeanordningen til åbning af låsen 7 i pilens retning. Nu vender trykknappen 9 tilbage i den oprindelige position, og kufferten kan nu kun åbnes med den nyindstillede talkombination.
3. Så lær den nye nye kombination udenad. Skriv helst den nye talkombination ned, og opbevar dette på et sikkert sted. For at låse låsen skal der mindst indstilles et talhjul 8. Når den indstillede talkombination indstilles, kan låsen åbnes igen.

Yderligere anvisninger

Denne kombinationslås 3 er en Travel Sentry® Approved kombinationslås, der er gyldig i mere end 55 lande, herunder USA, Canada, Japan, Israel, Kina, Tyskland, Holland, Sydkorea, Schweiz*.

Den er beregnet til at sikre, at aflåste kufferter kan åbnes og lukkes igen uden vold, så de kan inspiceres af TSA-myndighederne (Transportation Security Administration). Derfor omfatter levering af kufferter INGEN nøgle.



*Der er en komplet oversigt over deltagende lande på siden www.travelsentry.org.

● Ændring af aktuell talkombination

ⓘ ADVARSEL!

- Vær opmærksom på, at talkombinationen kun kan ændres med den aktuelle kombination, ellers er det ikke muligt. Hvis du har glemt den sidst anvendte kode, må du **IKKE** trykke på trykknappen (Reset) 9.

Gør som følger for at ændre indstillingerne for din kombinationslås:

1. Indtast ved hjælp af talhjulene **8** den sidst anvendte talkombination.
2. For at indstille en ny talkombination, skal du gentage trinene 1 til 3 i afsnittet "Anvendelse af kombinationslås".

● **ID-funktion for TRAVEL SENTRY®**



TRAVEL SENTRY® tilbyder en GRATIS verdensomspændende registrerings- og notifikationservice for bagage og andre personlige genstande.

På bagsiden af kufferten kan du genkende dit unikke identifikationsnummer (TSID-mærkning **5**), som du kan bruge til at registrere dig på www.tsid.com.

● **Procedure**

1. Gå ind på www.tsid.com, og opret din TSID-konto, eller log på din eksisterende konto.

2. Så snart, du har angivet dine kontooplysninger, modtager du en mail fra noreply@tsid.com.
3. Klik på linket i denne mail for at validere kontoen og aktiverer den.
4. Find TSID-mærkningen **5** på din bagage.
5. Registrerer dit emne med det 12-cifrede, unikke TSID, som findes på TSID-mærkningen **5**, og ser således ud.

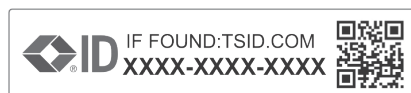

Nu er din registrering færdig.

● **Opbevaring**

- Opbevar altid kufferten tørt og rent i et temperaturreguleret rum, og hold det væk fra direkte sollys og varmekilder.

● **Rengøring**

Rengør kun kufferten som beskrevet nedenfor for at undgå mulige skader.

1. Tør kufferten af med en let fugtet klud.
 2. Sørg for, at kufferten er fuldstændigt tør før opbevaring.
- Brug ingen aggressive rengøringsmidler med opløsningsmidler

- Brug ikke slibende eller skarpe rengøringsredskaber som f.eks. knive, metal- eller nylonbørster eller lignende. Disse kan beskadige overfladerne.

● **Bortskaffelse**

Indpakningen består af miljøvenlige materialer, som De kan bortskaffe over de lokale genbrugssteder.

De får oplyst muligheder til bortskaffelse af det udtjente produkt hos deres lokale myndigheder eller bystyre.

● **Garanti**

Produktet er blevet fremstillet efter strenge kvalitetsstandarder og kontrolleret nøje før udlevering. I tilfælde af materiale- eller produktionsfejl kan du i medfør af loven gøre krav gældende over for sælgeren af produktet. Dine lovmæssige rettigheder begrænses på ingen måde af den af os nedennævnte garanti.

Garantien på dette produkt gælder i 5 år regnet fra købsdatoen. Garantien gælder fra købsdatoen. Opbevar den originale kvittering et sikkert sted, da dette dokument forlanges forlagt som dokumentation for købet.

Alle skader eller mangler, der allerede forefindes på tidspunktet for købet, skal straks meddeles efter udpakningen af produktet.

Hvis der inden for 5 år regnet fra købsdatoen viser sig en materiale- eller produktionsfejl på produktet, reparerer eller udskifter vi det – efter vores valg – gratis for dig. Garantiperioden forlænges ikke som følge af et imødekommet krav om garanti. Dette gælder også for udskiftede og reparerede dele.

Denne garanti bortfalder, hvis produktet er blevet beskadiget eller anvendt og vedligeholdt forkert.

Garantien dækker materiale- og produktionsfejl. Denne garanti dækker hverken produktdele, der er udsat for normal slidage og derfor er at betragte som sliddele (f.eks. batterier, akkumulatorer, slanger, farvepatroner), eller skader på skrøbelige dele, f.eks. kontakter eller dele af glas.

Afvikling af garantisager

For at kunne garantere en hurtig sagsbehandling af deres forespørgsel, bedes De følge følgende anvisninger:

Opbevar kassebon
og artikelnummer
(IAN 500419_2504 /
IAN 500415_2504 /
IAN 500416_2504) som
købsdokumentation, så disse kan
fremlægges på forespørgsel.
Artikelnumrene er angivet på
typeskiltet, ved en indgravering, på
forsiden af vejledningen (nederst til
venstre) eller på et mærkat på bag-
eller undersiden.

Hvis der forekommer funktionsfejl
eller andre mangler, skal De
først kontakte nedenstående
serviceafdeling telefonisk eller via
e-mail.

Et produkt, der er registreret
som defekt, kan De derefter
sende portofrit til den meddelte
serviceadresse ved vedlæggelse
af købsbeviset (kassebon) og
angivelsen af, hvori manglen
består, og hvornår den er opstået.

Service





DK Service Danmark

Tel.: 32 710005

E-Mail: owim@lidl.dk

Legenda używanych piktogramów	Strona	33
Wstęp	Strona	33
Użytkowanie zgodne z przeznaczeniem	Strona	34
Opis części	Strona	34
Zakres dostawy	Strona	34
Dane techniczne	Strona	34
Instrukcje bezpieczeństwa	Strona	34
Korzystanie z zamka na szyfr 3	Strona	35
Zmiana bieżącej kombinacji cyfr.	Strona	36
Funkcja ID TRAVEL SENTRY®	Strona	36
Metoda postępowania	Strona	36
Przechowywanie	Strona	37
Czyszczenie	Strona	37
Utylizacja	Strona	37
Gwarancja	Strona	37

Legenda używanych piktogramów

	Przeczytać instrukcje!		Więcej informacji na stronie internetowej!
	Przestrzegać ostrzeżeń i instrukcji bezpieczeństwa!		Instrukcje bezpieczeństwa Instrukcje użytkowania
	Zapewni to prawidłowe postępowanie!		

WALIZKA NA KÓŁKACH

● Wstęp



Gratulujemy Państwu zakupu nowego produktu. Zdecydowali się Państwo na zakup produktu najwyższej jakości. Przed uruchomieniem urządzenia po raz pierwszy zapoznaj się z nim. W tym celu przeczytaj uważnie poniższą instrukcję obsługi oraz wskazówki dotyczące bezpieczeństwa. Produkt należy użytkować w sposób tu opisany i zgodnie z określonym zakresem zastosowania. Należy przechowywać tę instrukcję w bezpiecznym miejscu. Przekazując produkt innej osobie, należy również przekazać wszystkie dokumenty.

Tą i wiele innych instrukcji można pobrać i wyświetlić na stronie www.lidl-service.com. Zeskanowanie kodu QR spowoduje przejście bezpośrednio do strony internetowej serwisu Lidl (www.lidl-service.com), gdzie można otworzyć instrukcję obsługi, wprowadzając numer artykułu (IAN) 500419_2504 / 500415_2504 / 500416_2504.

● Użytkowanie zgodne z przeznaczeniem

Ten produkt jest przeznaczony wyłącznie do użytku prywatnego i nie nadaje się do zastosowań komercyjnych. Walizka jest przeznaczona do transportowania prywatnego mienia. Używanie walizki w celach niezgodnych z przeznaczeniem może prowadzić do szkód materialnych lub obrażeń ciała. W takich przypadkach producent i sprzedawca nie ponoszą odpowiedzialności za powstałe szkody. Walizka nie jest zabawką dla dzieci.

● Opis części

- 1 Uchwyt
- 2 Drążek teleskopowy
- 3 Zamek na szyfr Travel Sentry® Approved
- 4 Jednakowe kółka
- 5 Oznaczenia TSID
- 6 Miejsce na adres
- 7 Zamknięcie do otwierania zamka
- 8 Kółeczka z cyframi
- 9 Przycisk (reset)

● Zakres dostawy

- 1 Walizka
- 1 Osobne worki
- 1 Instrukcja użytkowania

● Dane techniczne

Wymiary walizki

z kółkami: 55 x 40 x 20 cm
(wys. x szer. x gł.)

Masa własna: 2,77 kg

Pojemność: 30 L

Maks. masa

napełniania: 10 kg

Maks.

masa łączna: 12,77 kg



Instrukcje bezpieczeństwa

⚠ UWAGA! Ryzyko obrażeń!

- Nieprawidłowe podnoszenie oraz przenoszenie ciężkich bagaży może spowodować obrażenia lub uszkodzenia kości, mięśni lub stawów. Podczas podnoszenia walizkę należy trzymać obiema rękami. Poprosić o pomoc, gdy samodzielne podniesienie walizki nie jest możliwe. Podczas rozpakowywania należy pilnować, aby dzieci nie uzyskały dostępu do opakowania i nie udużyły się.

⚠ UWAGA! Ryzyko uszkodzenia!

- Dzięki powyższym sytuacjom można uniknąć uszkodzenia walizki.
- Przestrzegać maksymalnego obciążenia walizki.
- Walizkę należy wnosić po schodach a nie ją ciągnąć.
- Unikać przepelniania walizki.
- Zabezpieczyć produkt przed niezamierzonym toceniem. Nigdy nie stawiać go na nierównym podłożu. Ponieważ nie ma on hamulca, może zacząć się toczyć. Może to spowodować obrażenia i/lub uszkodzenie mienia.

● Korzystanie z zamka na szyfr 3

Ustawić kombinację cyfr na 0 - 0 - 0. Własną kombinację cyfr można ustawić w następujący sposób:

1. Obok kółeczka z cyframi 8 znajduje się mały przycisk 9. Nacisnąć go spiczastym przedmiotem tak, aby pozostał w pozycji wciśniętej. Na koniec ustawić żądaną kombinację cyfr na kółeczkach z cyframi 8.

2. Po ustawieniu żądanej kombinacji cyfr przesunąć zamknięcie do otwierania zamka 7 w kierunku strzałki. Przycisk 9 odskoczy wtedy do swojej pierwotnej pozycji i otworenie walizki będzie możliwe wyłącznie po wprowadzeniu nowej kombinacji cyfr.
3. Należy dobrze zapamiętać nową kombinację. Najlepiej jest zapisać nową kombinację cyfr i przechowywać ją w bezpiecznym miejscu. Aby zamknąć zamek, należy przesunąć co najmniej jedno kółeczko z cyfrą 8. Gdy ustawiona jest kombinacja cyfr, możliwe jest ponowne otworenie zamka.

Dodatkowe wskazówki

Ten zamek na szyfr 3 to zamek na szyfr Travel Sentry[®] Approved i jest zatwierdzony w ponad 55 krajach, w tym: USA, Kanadzie, Japonii, Izraelu, Chinach, Niemczech, Holandii, Korei Południowej, Szwajcarii*.

Służy do otwierania zamkniętych i ponownego zamykania otwartych walizek bez użycia siły w celu kontroli TSA (Administracji Bezpieczeństwa Transportu). W związku z tym zestaw z walizką nie obejmuje ŻADNEGO klucza.



* Kompletną listę krajów uczestniczących podano na stronie www.travelsentry.org.

● Zmiana bieżącej kombinacji cyfr

❗ OSTRZEŻENIE!

- Należy pamiętać, że kombinację cyfr można zmienić wyłącznie po wprowadzeniu bieżącej kombinacji. W przeciwnym razie nie jest to możliwe. Jeśli użytkownik zapomniał ostatnio używanego szyfru, **NIE** należy naciskać przycisku (reset) **9**.

Aby zmienić ustawienie zamka na szyfr, należy postępować w opisany poniżej sposób:

1. Za pomocą kóleczek z cyframi **8** ustawić ostatnio używaną kombinację cyfr.
2. Aby ustawić nową kombinację cyfr, powtórzyć kroki od 1 do 3 w części „Korzystanie z zamka na szyfr”.

● Funkcja ID TRAVEL SENTRY®



TRAVEL SENTRY® oferuje BEZPŁATNĄ i dostępną na całym świecie usługę rejestracji i powiadamiania o bagażu i innych przedmiotach osobistych.

Z tyłu walizki znaleźć można unikalny numer identyfikacyjny (oznaczenie TSID **5**) do rejestracji na stronie www.tsid.com.

● Metoda postępowania

1. Wejść na stronę www.tsid.com i utworzyć konto TSID lub zalogować się na istniejące konto.
2. Po przesłaniu informacji o koncie wysłana zostanie wiadomość e-mail z adresu noreply@tsid.com.
3. Kliknąć łącze w wiadomości e-mail, aby zatwierdzić i aktywować konto.
4. Znaleźć oznaczenie TSID **5** na bagażu.
5. Zarejestrować przedmiot, podając 12-cyfrowy unikalny identyfikator TSID znajdujący się na oznaczeniu TSID **5**, który wygląda następująco:



Rejestracja dobiega tym samym końca.

● Przechowywanie

- Walizkę przechowywać zawsze w stanie suchym i czystym, w temperaturze pokojowej i z dala od bezpośrednich promieni słonecznych i źródeł światła.

● Czyszczenie

Walizkę czyścić wyłącznie w opisany poniżej sposób, aby uniknąć ewentualnych uszkodzeń.

1. Walizkę przecierać lekko wilgotną ściereczką.
 2. Przed odłożeniem do przechowywania pozostawić walizkę do całkowitego wyschnięcia.
- Nie stosować żadnych agresywnych środków do czyszczenia zawierających rozpuszczalniki

- Nie używać narzędzi do szorowania ani ostrych przyborów do czyszczenia, takich jak noże, szczotki metalowe lub nylonowe i podobne narzędzia. Mogłyby one uszkodzić powierzchnię.

● Utylizacja

Opakowanie wykonane jest z materiałów przyjaznych dla środowiska, które można przekazać do utylizacji w lokalnym punkcie przetwarzania surowców wtórnych.

Informacji na temat możliwości utylizacji wyeksploatowanego produktu udziela urząd gminy lub miasta.

● Gwarancja

Produkt został wyprodukowany zgodnie z surowymi wytycznymi dotyczącymi jakości i dokładnie przetestowane przed dostawą. W przypadku wad materiałowych lub produkcyjnych przysługują Państwu prawa ustawowe wobec sprzedawcy produktu. Państwa prawa ustawowe nie są w żaden sposób ograniczone przez naszą gwarancję przedstawioną poniżej.

Gwarancja na ten produkt wynosi 5 lata od daty zakupu. Okres gwarancji rozpoczyna się od daty zakupu. Proszę przechowywać oryginalny rachunek w bezpiecznym miejscu, ponieważ ten dokument jest wymagany jako dowód zakupu.

Wszelkie uszkodzenia lub wady obecne już w momencie zakupu należy zgłosić niezwłocznie po rozpakowaniu produktu.

Jeżeli w ciągu 5 lat od daty zakupu produkt wykáže wady materiałowe lub produkcyjne, to – według naszego uznania – bezpłatnie go naprawimy lub wymienimy. Okres gwarancji nie ulega przedłużeniu o przyznane roszczenie gwarancyjne. Dotyczy to również wymienionych i naprawionych części.

Niniejsza gwarancja traci ważność, jeśli produkt został uszkodzony, był niewłaściwie użytkowany lub konserwowany.

Gwarancja obejmuje wady materiałowe i produkcyjne. Niniejsza gwarancja nie obejmuje części produktu, które podlegają normalnemu zużyciu i dlatego są uważane za części zużywalne (np. baterie, akumulatory, węże, wkłady atramentowe), ani nie obejmuje uszkodzeń części delikatnych, np. przetłączników lub części wykonanych ze szkła.

Zgodnie z Kodeksem Cywilnym art. 581 §1 wraz z wymianą urządzenia lub ważnej części czas gwarancji rozpoczyna się na nowo.

Sposób postępowania w przypadku naprawy gwarancyjnej

Aby zapewnić szybkie rozpatrzenie Państwa wniosku, prosimy stosować się do następujących wskazówek:

Przed skontaktowaniem się z działem serwisowym należy przygotować paragon i numer artykułu (IAN 500419_2504 / IAN 500415_2504 / IAN 500416_2504) jako dowód zakupu.

Numery artykułów można znaleźć na tabliczce znamionowej, na grawerunku, na stronie tytułowej jego instrukcji (na dole po lewej stronie) lub jako naklejkę na stronie odwrotnej lub spodniej.

W razie wystąpienia błędów w działaniu lub innych wad, należy skontaktować się najpierw z wymienionym poniżej działem serwisowym telefonicznie lub pocztą elektroniczną.

Produkt uznany za uszkodzony można następnie z dołączeniem dowodu zakupu (paragonu) i podaniem, na czym polega wada i kiedy wystąpiła, przestać bezpłatnie na podany Państwu adres serwisu.

Serwis





PL Serwis Polska

Tel.: 223974996

E-Mail: owim@lidl.pl

Naudojamų piktogramų paaiškinimai	Psl	41
Ižanga	Psl	41
Naudojimas pagal paskirtį	Psl	41
Dalių aprašymas	Psl	42
Komplektacija	Psl	42
Techniniai duomenys	Psl	42
Saugos nuorodos	Psl	42
Skaitinės spynos 3 naudojimas	Psl	43
Esamo skaičių derinio keitimas	Psl	43
TRAVEL SENTRY® ID funkcija	Psl	44
Veiksmai	Psl	44
Laikymas	Psl	44
Valymas	Psl	44
Išmetimas	Psl	45
Garantija	Psl	45

Naudojamų piktogramų paaiškinimai

	Perskaitykite nurodymus!		Daugiau informacijos rasite svetainėje!
	Paisykite įspėjamųjų ir saugos nurodų!		Saugos nuorodos Veiksmų nurodymai
	Taip elgsitės teisingai!		

RANKINIO BAGAŽO LAGAMINAS SU RATUKAIS

● Įžanga

 Sveikiname Jus įsigijus naują gaminį. Tai aukštos kokybės gaminy. Prieš pradėdami naudotis šiuo gaminiu, iš pradžių su juo susipažinkite. Atidžiai perskaitykite šią naudojimo instrukciją ir saugos nurodymus. Naudokite šį gaminį tik pagal aprašymą ir nurodytą paskirtį. Laikykite šią instrukciją saugioje vietoje. Perduodami gaminį kitiems asmenims, kartu perduokite visus jo dokumentus!

Iš www.lidl-service.com svetainės galite atsisiųsti šį ir daugiau žinytų. Nuskaityę QR kodą pateksite tiesiai į „Lidl“ klientų aptarnavimo puslapį (www.lidl-service.com), kuriame įvedę prekės numerį (IAN) 500419_2504 / 500415_2504 / 500416_2504

galėsite susipažinti su visa naudojimo instrukcija.

● Naudojimas pagal paskirtį

Šis gaminy buvo sukurtas tik takti asmeniniam naudojimui, ir nėra tinkamas komercinio naudojimo atvejams. Lagaminas yra numatytas transportuoti tik Jūsų asmeninius turinius. Jei lagaminą naudosite paskirties neatitinkančiame kontekste, to pasekmės gali būti žala turtui ar asmenims. Šiuo atveju gamintojas arba prekybininkas neprisiima jokios atsakomybės už atsiradusius pažeidimus. Lagaminas nėra vaikų žaislas.

● Dalių aprašymas

- 1 Rankena
- 2 Teleskopinis strypas
- 3 „Travel Sentry® Approved“ skaitinė spyna
- 4 Sudvejetainieji ratukai
- 5 TSID etiketė
- 6 Adreso laukas
- 7 Užraktas, skirtas atidaryti spyną
- 8 Skaičių ratukai
- 9 Mygtukas (nustatymo iš naujo)

● Komplektacija

- 1 Lagaminas
- 1 Atskiri maišai
- 1 Naudojimo instrukcija

● Techniniai duomenys

Lagamino matmenys su ratukais:	55 x 40 x 20 cm (P x A x G)
Tuščio svoris:	2,77 kg
Tūris:	30 L
Maks. pripildymo svoris:	10 kg
Maks. bendrasis svoris::	12,77 kg



Saugos nuorodos

⚠ DĖMESIO! Susižalojimo pavojus!

- Dėl neteisingo sunkių bagažo ryšulių kėlimo ar nešimo galimi sužalojimai arba kaulų, raumenų ar sąnarių pažeidimai. Kad pakeltumėte, laikykite lagaminą abiem rankomis už šonų. Paprašykite pagalbos, jei lagamino pakelti negalite. Išpakuodami prižiūrėkite, kad į pakuotę neįsipainiotų ir joje neuždustų vaikai.

⚠ DĖMESIO! Pažeidimo pavojus!

- Nurodytomis situacijomis Jūs galite išvengti savo lagamino pažeidimų.
- Atkreipkite dėmesį į maksimalų lagaminų apkraunamumą.
- Neškite lagaminą laiptais, užuot jį vilkę.
- Venkite lagamino perpildymo.
- Apsaugokite gaminį nuo atsitiktinio nuriedėjimo. Nestatykite jo ant nelygių paviršių. Kadangi jis stabdžio neturi, jis galėtų pradėti judėti. Tai galėtų sukelti sužalojimus ir/ arba pažeidimus.

● Skaitinės spynos 3 naudojimas

Nustatytas skaitmenų derinys yra skaitmenys 0 - 0 - 0. Savo skaitmenų derinį Jūs galite nustatyti taip:

1. Šalia skaičių ratukų 8 yra mažas mygtukas 9. Paspauskite jį naudodami smailų daiktą taip, kad jis liktų paspaustoje padėtyje. Tuomet skaičių ratukais 8 nustatykite pageidaujamą skaitmenų derinį.
2. Įvedę norimą skaitmenų derinį, rodyklės kryptimi paslinkite užraktą, skirtą atidaryti spyną 7. Dabar mygtukas 9 grįš į savo pradinę padėtį ir jūs galėsite atidaryti lagaminą tik naudodami naujai nustatytą skaitmenų derinį.
3. Prašome gerai įsiminti naująjį derinį. Geriausiu atveju užsirašykite naująjį skaičių derinį ir išsaugokite jį. Norint užrakinti spyną, būtina persukti mažiausiai vieną skaičių ratuką 8. Jei yra nustatomas įvestas skaitmenų derinys, spyną vėl pavyksta atidaryti.

Papildoma informacija

Ši skaitinė spyna 3 yra „Travel Sentry® Approved“ skaitinė spyna ir gali būti naudojama daugiau nei 55 šalių, įskaitant JAV, Kanadą, Japoniją, Izraelį, Kiniją, Vokietiją, Nyderlandus, Pietų Korėją ir Šveicariją*.

Tai daroma tam, kad Transporto saugumo administracijos (TSA) institucijos galėtų atidaryti uždarytus lagaminus apžiūrai ir vėl uždaryti nenaudodami jėgos. Todėl prie jūsų lagamino nėra pridėta JOKIO raktelio.



*Visą dalyvaujančių šalių apžvalgą rasite svetainėje www.travelsentry.org.

● **Esamo skaičių derinio keitimas**

① **ĮSPĖJIMAS!**

- Prašome atminti, kad skaičių derinį galima pakeisti tik su esamu deriniu, kitaip tai yra neįmanoma. Jei pamiršote naudotą kodą, **NESPAUSKITE** mygtuko (nustatymo iš naujo) 9.

Kad pakeistumėte savo skaitinės spynos nuostatus, prašome atlikti šiuos veiksmus:

1. Pasitelkdami skaičių ratukus **8**, įveskite paskiausiai naudotą skaičių derinį.
2. Kad nustatytumėte naują skaičių derinį, pakartokite skirsnio „Skaitinės spynos naudojimas“ žingsnius nuo 1 iki 3.
3. Spustelėkite šiame el. laiške esančią nuorodą, kad patvirtintumėte ir aktyvuotumėte paskyrą.
4. Suraskite TSID etiketę **5** ant savo lagamino.
5. Užregistruokite savo nuosavybę naudodami unikalų, 12 skaitmenų TSID, kurį radote ant TSID etiketės **5** ir kuris atrodo taip:

● **TRAVEL SENTRY® ID funkcija**



TRAVEL SENTRY® teikia NEMOKAMĄ pasaulinę registracijos ir pranešimų paslaugą lagaminams ir kitiems asmeniniams daiktams.

Savo unikalų identifikavimo numerį (TSID etiketė **5**) rasite lagamino gale ir jį naudodami galite užsiregistruoti svetainėje www.tsid.com.

● **Veiksmai**

1. Eikite į www.tsid.com ir susikurkite TSID paskyrą arba prisijunkite prie turimos paskyros.
2. Kai pateiksite savo paskyros informaciją, gausite el. laišką iš noreply@tsid.com.

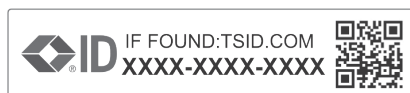

Jūsų registracija baigta.

● **Laikymas**

- Lagaminą visada laikykite sausiai ir švariai kontroliuojamos temperatūros patalpoje, atokiai nuo tiesioginės saulės šviesos ir šilumos šaltinių.

● **Valymas**

- Valykite lagaminą tik taip, kaip aprašyta toliau, kad išvengtumėte galimo pažeidimo.
1. Nušluostykite lagaminą drėgna šluoste.
 2. Leiskite lagaminui prieš laikymą visiškai išdžiūti.
- Nenaudokite agresyvių, tirpiklių turinčių valiklių

- Nenaudokite braižančių ar smailių valymo reikmenų, tokių kaip peiliai, metaliniai ar nailoniniai šepetėliai, ar panašiai. Šie gali pažeisti paviršius.

● Išmetimas

Pakuotė pagaminta iš aplinkai nekenksmingų medžiagų, kurias galite išmesti įprastose grąžinamojo perdirbimo vietose.

Daugiau informacijos apie nebetinkamo naudoti gaminio išmetimą sužinosite savo savivaldybės ar miesto administracijoje.

● Garantija

Gaminys buvo pagamintas laikantis griežtų kruopštumo principų ir prieš pristatant buvo atidžiai patikrintas. Esant medžiagų ar gamybos defektams, jūs turite įstatymines teises gaminio pardavėjo atžvilgiu. Ši garantija jokiais būdais neapriboja įstatymais nustatytų jūsų teisių.

Šiam produktui suteikiama 5 metų garantija nuo pirkimo datos. Garantijos teikimo laikotarpis skaičiuojamas nuo pirkimo datos. Pirkimo kvito originalą laikykite saugioje vietoje, nes šis dokumentas reikalingas kaip pirkimo įrodymas.

Išpakavus gaminį, būtina nedelsiant pranešti apie bet kokius pažeidimus ar defektus, kurie jau buvo pirkimo metu.

Jei per 5 metus nuo šio produkto pirkimo datos išryškės medžiagų ar gamybos trūkumų, produktą savo nuožiūra nemokamai pataisysime arba pakeisime. Patvirtinus garantinį reikalavimą garantinis laikotarpis nepratęsiamas. Ta pati sąlyga taikoma ir pakeistoms bei pataisytoms dalims.

Garantija netaikoma, jei šis produktas apgadinamas, netinkamai naudojamas ar netinkamai prižiūrimas.

Garantija taikoma medžiagų ir gamybos trūkumams. Ši garantija netaikoma gaminio dalims, kurios paprastai susidėvi ir todėl yra laikomos susidėvinčiomis dalimis (pvz., baterijos, akumulatoriai, žarnos, rašalo kasetės), taip pat netaikoma trapioms dalims, pvz., jungikliams arba dalims iš stiklo.

Veiksmai norint pasinaudoti garantija

Kad galėtume greitai apdoroti jūsų prašymą, vadovaukitės toliau pateikiamais nurodymais:

Kreipdamiesi kokiu nors klausimu dėl produkto, kaip pirkimo dokumentą turėkite kasos čekį ir žinokite gaminio numerį (IAN 500419_2504 / IAN 500415_2504 / IAN 500416_2504).

Gaminio numerį rasite produkto duomenų lentelėje, išgraviruotą, ant naudojimo instrukcijos viršelio (apačioje kairėje) arba užklijuotą produkto užpakalinėje pusėje ar apačioje.

Jei išryškėtų produkto veikimo ar kitokių trūkumų, pirmiausia telefonu arba elektroniniu paštu kreipkitės į toliau nurodytą klientų aptarnavimo skyrių.

Tada sugedusiu pripažintą produktą, pridėję pirkimo dokumentą (kasos čekį) ir nurodę trūkumą bei jo atsiradimo laiką, nemokamai galėsite išsiųsti nurodytu techninės priežiūros tarnybos adresu.

Klientų aptarnavimas







LT Klientų aptarnavimo tarnyba Lietuva

Tel.: 080033144

El. paštas: owim@lidl.lt

Kasutatud piktogrammide loend	Lehekülg	48
Sissejuhatus	Lehekülg	48
Ostarbekohane kasutamine	Lehekülg	48
Osade kirjeldus	Lehekülg	49
Tarnekomplekt	Lehekülg	49
Tehnilised andmed	Lehekülg	49
Ohutusjuhised	Lehekülg	49
Numbriluku 3 kasutamine	Lehekülg	50
Praeguse numbrikombinatsiooni muutmine	Lehekülg	50
TRAVEL SENTRY®-ID-funktsioon	Lehekülg	51
Toimimisviis	Lehekülg	51
Hoiustamine	Lehekülg	51
Puhastamine	Lehekülg	51
Jäätmekäitlus	Lehekülg	52
Garantii	Lehekülg	52

Kasutatud piktogrammide loend

	Lugege korraldusi!		Lisateavet leiate veebilehelt!
	Järgige hoiatus- ja ohutusjuhiseid!	 	Ohutusjuhised Tegevusjuhised
	Nii käitute õigesti!		

KÄSIPAGASI KOHVER

● Sissejuhatus



Õnnitleme teid selle uue toote ostu puhul! Olete endale saanud

kõrgekvaliteedilise toote. Tutvuge tootega enne selle esmast kasutusele võtmist. Selleks lugege tähelepanelikult läbi allolev kasutusjuhend ja ohutusnõuded. Kasutage toodet üksnes kirjeldatud viisil ja otstarbel. Hoidke see kasutusjuhend kindlalt teadaolevas kohas alles. Toote edasiandmisel kolmandatele isikutele andke kaasa ka kõik toote dokumendid.

Selle ja paljusid teisi kasutusjuhendeid saate alla laadida ja vaadata aadressilt www.lidl-service.com. QR-koodi skannimisel suunatakse teid otse Lidli klienditeeninduse veebilehele (www.lidl-service.com),

kus saate oma kasutusjuhendi avada, sisestades artikli numbri (IAN) 500419_2504 / 500415_2504 / 500416_2504.

● Otstarbekohane kasutamine

Antud toode on välja töötatud üksnes erakasutamise jaoks, see ei sobi tööstuslikuks kasutamiseks. Kohver on ette nähtud ainult teie isikliku sisu transportimiseks. Kohvri mittesihotstarbeline kasutamine võib põhjustada vara- või inimkahjusid. Sel juhul ei võta tootja või edasimüüja vastutust tekkinud kahjustuste eest. Kohver ei ole laste mänguasi.

● Osade kirjeldus

- 1 Käepide
- 2 Teleskoopvars
- 3 Numbrilukk Travel Sentry® Approved
- 4 Kaksikrullid
- 5 TSID-tähis
- 6 Aadressiväli
- 7 Sulgur luku avamiseks
- 8 Numbrirattad
- 9 Surunupp (lähtestamine)

● Tarnekomplekt

- 1 Kohver
- 1 Eraldi kotti
- 1 Kasutusjuhend

● Tehnilised andmed

Kohvri mõõdud	
sh rullid:	55 x 40 x 20 cm (K x L x S)
Omakaal:	2,77 kg
Maht:	30 L
Max täitekaar:	10 kg
Max üldkaar:	12,77 kg



Ohutusjuhised

⚠ **TÄHELEPANU!** **Vigastusoht!**

- Raske pagasi vale tõstmise või kandmise tõttu võivad tekkida luude, lihaste või liigeste vigastused või kahjustused. Hoidke kohvrit tõstmiseks mõlema käega külgedest. Kui te ei suuda kohvrit tõsta, siis paluge abi. Pöörake lahtipakkimisel tähelepanu sellele, et lapsed ei jääks pakendisse kinni ega lämbuks.

⚠ **TÄHELEPANU!** **Kahjustusoht!**

- Nimetatud olukordade abil saate vältida oma kohvri kahjustusi.
- Pidage silmas kohvri maksimaalset kandevõimet.
- Kandke kohvrit treppidel, tõmbamise asemel.
- Vältige kohvri ületäitmist.
- Kindlustage toode tahtmatu eemaleveeremise vastu. Ärge asetage seda ebatasastele pindadele. Kuna kohvril pole pidureid, võib see liikuma hakata. See võib põhjustada vigastusi ja/või kahjustusi.

● Numbriluku 3 kasutamine

Numbrikombinatsioon on seadistatud numbritele 0 - 0 - 0. Oma numbrikombinatsiooni saate seadistada järgmiselt:

1. Vahetult numbrirastaste 8 kõrval asub väike surunupp 9. Vajutage see terava esemega sisse nii, et see jääb vajutatud asendisse. Seejärel seadke numbrirastad 8 soovitud numbrikombinatsioonile.
2. Pärast seda, kui olete soovitud numbrikombinatsiooni sisestanud, lükake sulgurit luku avamiseks 7 noole suunas. Nüüd hüppab surunupp 9 tagasi oma esialgsesse asendisse ja kohvrit saab nüüd avada ainult uuesti seadistatud numbrikombinatsiooniga.
3. Palun jätke uus kombinatsioon hästi meelde. Kõige parem, kui kirjutate uue numbrikombinatsiooni endale üles ja hoiate seda turvalises kohas. Luku sulgemiseks tuleb reguleerida vähemalt ühte numbrirastat 8. Kui sisestatud numbrikombinatsioon on seadistatud, saab lukku jälle avada.

Täiendavad juhised

See numbrilukk 3 on Travel Sentry® Approved numbrilukk ja kehtib rohkem kui 55 riigis, mh USA, Kanada, Jaapan, Iisrael, Hiina, Saksamaa, Holland, Lõuna-Korea, Šveits*.

See on ette nähtud suletud kohvrite vägivallata kontrollimiseks ja uuesti sulgemiseks TSA-ametnike poolt (Transportation Security Administration). Seetõttu EI sisaldu kohvri tarnekomplektis võtit.



* Osalevate riikide täieliku ülevaate leiate veebilehelt www.travelsentry.org.

● Praeguse numbrikombinatsiooni muutmise

① HOIATUS!

- Palun pidage silmas, et numbrikombinatsiooni saab muuta ainult praeguse kombinatsiooniga, vastasel juhul pole see võimalik. Kui olete viimati kasutatud koodi unustanud, siis palun **ÄRGE** vajutage surunuppu (lähtestamine) 9.

Teie numbriluku seadistuste muutmiseks toimige palun järgmiselt:

1. Sisestage numbriratta **8** abil viimati kasutatud numbrikombinatsioon.
2. Numbrikombinatsiooni seadistamiseks korrake jaotise „Numbriluku kasutamine“ samme 1 kuni 3.

● **TRAVEL SENTRY®-ID-funktsioon**



TRAVEL SENTRY® pakub TASUTA ülemaailmset pagasi ja muude isiklike esemete registreerimis- ja teavitusteenust.

Kohvri tagaküljel näete oma unikaalset idenfitseerimisnumbrit (TSID-tähis **5**), millega saate registreeruda veebilehel www.tsid.com.

● **Toimimisviis**

1. Minge veebilehele www.tsid.com ja looge oma TSID-konto või logige oma olemasoleva kontoga sisse.
2. Kohe kui olete oma konto teabe edastanud, saate e-kirja aadressilt noreply@tsid.com.
3. Oma konto valideerimiseks ja aktiveerimiseks klõpsake selles e-kirjas olevale lingile.

4. Leidke oma pagasilt TSID-tähis **5**.
5. Registreerige oma ese 12-kohalise unikaalse TSID-ga, mille olete leidnud TSID-tähiselt **5** ja mis näeb välja selline:

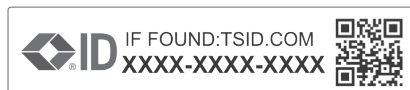

Teie registreerimine on nüüd lõpetatud.

● **Hoiustamine**

- Hoidke kohvrit alati kuivas ja puhtas, reguleeritava temperatuuriga ruumis, eemal otsesest päikesevalgusest ja soojusallikatest.

● **Puhastamine**

Puhastage kohvrit ainult vastavalt kirjeldatule, et vältida võimalikku kahjustust.

1. Pühkige kohver niiske lapiga puhtaks.
 2. Laske kohvril enne hoiustamist täielikult ära kuivada.
- Ärge kasutage agressiivseid lahustisisaldusega puhastusvahendeid

- Ärge kasutage kriimustavaid ega teravaid puhastusvahendeid nagu nuge, metall- või nailonharju või muud sarnast. Need võivad pealispinda kahjustada.

● Jäätmekäitlus

Pakend koosneb keskkonnasõbralikest materjalidest, mida saab käidelda kohalikes ringlussevõtu keskustes.

Küsige vana toote käitlemise võimaluste kohta oma valla- või linnavalitsusest.

● Garantii

Toode on valmistatud rangete kvaliteedijuhiste järgi ja seda on enne tarnimist põhjalikult kontrollitud. Materjali- või tootmisdefektide korral on teil seaduslikud õigused toote müüja suhtes. Teie seadusjärgsed õigused ei ole mingil juhul piiratud meie allpool sätestatud garantiiga.

Selle toote garantii kehtib 5 aastat alates ostukuupäevast. Garantii aeg algab ostukuupäevaga. Hoidke müügitšeki originaali kindlas kohas, kuna see dokument on vajalik ostu tõendamiseks.

Kõikidest kahjustustest või defektidest, mis esinesid juba ostmise ajal, tuleb teatada kohe pärast toote lahtipakkimist.

Kui tootel ilmneb 5 aasta jooksul alates ostukuupäevast materjali- või teostusviga, parandame või asendame selle omal valikul teie eest tasuta. Garantii perioodi ei pikendata kinnitatud garantiioõudega. See kehtib ka asendatud ja parandatud osade kohta.

See garantii kaotab kehtivuse, kui toode on kahjustatud, või kui seda on valesti kasutatud või hooldatud.

Garantii katab materjali- ja tootmisdefektid. See garantii ei laiene tooteosadele, mis on tavapäraselt kulunud ja mida seetõttu peetakse kuluvateks osadeks (nt akud, taaslaetavad akud, voolikud, värvikassetid), ega ka purunevate osade kahjustustele, nt lülitid või klaasist osad.

Garantii käsitlemine

Selleks et teie mureküsimus saaks kiire lahenduse, järgige palun alltoodud juhiseid:

Kõikide päringute jaoks hoidke oma ostu tõendamiseks alles kassatšekk ja toote number (IAN 500419_2504 / IAN 500415_2504 / IAN 500416_2504).

Toote numbri leiate tüübisildilt, graveeringult, oma kasutusjuhendi tiitellehelt (all vasakul) või toote taga- või allosas olevalt kleebiselt. Toote toimivusvigade või muude puuduste korral võtke kõigepealt telefoni või e-posti teel ühendust alltoodud teenindusosakonnaga. Lisades defektsele tootele ostudokumendi (kassatšeki), kirjelduse toote puuduste kohta ja andmed selle kohta, millal need ilmsid, saate selle tasuta saata teile teadaantud teeninduse aadressile.

Teenindus

Teenindus Eestis





Tel: 8000049109

E-posti

aadress: owim@lidl.ee

Izmantoto piktogrammu saraksts	Lpp	55
Ievads	Lpp	55
Paredzētais lietojums	Lpp	55
Detaļu apraksts	Lpp	56
Komplektācija	Lpp	56
Tehniskie dati	Lpp	56
Drošības norādījumi	Lpp	56
Ciparu slēdzenes 3 lietošana	Lpp	57
Pašreizējās ciparu kombinācijas mainīšana	Lpp	57
TRAVEL SENTRY® ID funkcija	Lpp	58
Rīcība	Lpp	58
Uzglabāšana	Lpp	58
Tīrīšana	Lpp	58
Utilizācija	Lpp	58
Garantija	Lpp	59

Izmantoto piktogrammu saraksts

	Izlasiet instrukciju!		Papildu informāciju skatiet internetvietnē!
	levērojiet brīdinājuma un drošības norādījumus!		Drošības norādījumi Lietošanas norādījumi
	Šāda ir pareizā rīcība!		

KOFERIS AR RITENTIŅIEM

● Ievads



Apsveicam jūs ar jaunā izstrādājuma iegādi! Jūs esat izvēlēties augstas

kvalitātes izstrādājumu. Pirms pirmās lietošanas reizes iepazīstiet šo izstrādājumu. Rūpīgi izlasiet šo lietošanas instrukciju un drošības norādījumus. Izmantojiet izstrādājumu tikai tā, kā aprakstīts un atbilstoši tam paredzētajam lietojumam. Uzglabājiet šo instrukciju drošā vietā. Ja nododat izstrādājumu citai personai, dodiet līdzī arī visu dokumentāciju.

Jūs varat skatīt un lejupielādēt šo un daudzas citas instrukcijas vietnē www.lidl-service.com. Noskenējot kvadrātkodu, tiks atvērta Lidl servisa tīmekļa vietne (www.lidl-service.com), kurā

varat atvērt attiecīgo lietošanas instrukciju, ievadot preces numuru (IAN) 500419_2504 / 500415_2504 / 500416_2504.

● Paredzētais lietojums

Izstrādājums ir paredzēts tikai privātai lietošanai un nav paredzēts komerciālai lietošanai. Koferis ir paredzēts tikai personīgo priekšmetu pārvadāšanai. Izmantojot koferi neatbilstoši paredzētajam mērķim, var rasties bojājumi vai savainojumi. Šādā gadījumā ražotājs vai tirgotājs neuzņemas atbildību par radušos kaitējumu. Koferis nav bērnu rotaļlieta.

● Detaļu apraksts

- 1 Rokturis
- 2 Teleskopisks stienis
- 3 Ciparu slēdzene Travel Sentry® Approved
- 4 Dubultie riteni
- 5 TSID marķējums
- 6 Adreses lauks
- 7 Aizvars slēdzenes atvēršanai
- 8 Ciparu ritenīši
- 9 Poga (atfistate)

● Komplektācija

- 1 Koferis
- 1 Atsevišķi maisiņi
- 1 Lietošanas instrukcija

● Tehniskie dati

Kofera izmēri

iesk. riteņus: 55 x 40 x 20 cm
(A x P x D)

Pašmasa: 2,77 kg

Tilpums: 30 L

Maks.

piepildes svars: 10 kg

Maks.

kopējais svars: 12,77 kg



Drošības norādījumi

⚠ UZMANĪBU!

Savainošanās risks!

- Nepareizi ceļot vai nesot smagu bagāžu, iespējams nodarīt kaitējumu kauliem, muskuļiem vai locītavām. Lai paceltu, turiet koferi sānos ar abām rokām. Lūdziet palīdzību, ja nevarat pacelt koferi. Izpakojojot ņemiet vērā, lai bērni nespātos un nenosmaktu iepakojumā.

⚠ UZMANĪBU! Bojājumu risks!

- Ņemot vērā minētās situācijas, var izvairīties no kofera bojājumiem.
- Ievērojiet kofera maksimālo slodzi.
- Pa kāpnēm nesiet koferi, nevis velciet.
- Izvairieties pārmērīgi piepildīt koferi.
- Nodrošiniet izstrādājumu pret neparedzētu ripošanu. Nenovietojiet to uz nelīdzenām virsmām. Tā kā tam nav bremžu, tas var izkustēties. Tas var izraisīt savainojumus un/vai mantas bojājumus.

● **Ciparu slēdzenes** 3 **lietošana**

Ciparu kombinācija ir iestatīta uz cipariem 0 - 0 - 0. Savu ciparu kombināciju varat iestatīt šādi:

1. Tieši blakus ciparu ritenīšiem 8 atrodas maza poga 9. Ar smailu priekšmetu iespiediet to, lai tā paliktu nospiestā pozīcijā. Pēc tam iestatiet ciparu ritenīšus 8 uz vajadzīgo ciparu kombināciju.
2. Pēc vajadzīgās ciparu kombinācijas ievades bīdīet aizvaru slēdzenes atvēršanai 7 bultiņas virzienā. Tagad poga 9 atlec sākotnējā pozīcijā un koferi var atvērt vairs tikai ar jauno iestatīto ciparu kombināciju.
3. Iegūstiet jauno kombināciju. Vislabāk ir pierakstīt jauno ciparu kombināciju un glabāt to drošā vietā. Lai aizvērtu slēdzeni, jāpārregulē vismaz viens ciparu ritenītis 8. Iestatot ievadīto ciparu kombināciju, slēdzeni atkal var atvērt.

Papildu norādes

Šī ciparu slēdzene 3 ir ciparu slēdzene Travel Sentry® Approved, kas der vairāk nekā 55 valstīs, tostarp ASV, Kanādā, Japānā, Izraēlā, Ķīnā, Vācijā, Nīderlandē, Dienvidkorejā, Šveicē*.

Tā paredzēta, lai aizslēgtus koferus pārbaudes nolūkā neuzlaužot varētu atvērt un atkal aizslēgt TSA iestādes (Transportation Security Administration). Tāpēc kofera komplektācijā NAV atslēgas.



* Iesaistīto valstu pilns pārskats ir pieejams vietnē www.travelsentry.org.

● **Pašreizējās ciparu kombinācijas mainīšana**

❗ BRĪDINĀJUMS!

- Ievērojiet, ka ciparu kombināciju var izmainīt tikai ar pašreizējo kombināciju, pretējā gadījumā tas nav iespējams. Ja esat aizmirsis pēdējo izmantoto kodu, **NESPIEDIET** pogu (atīestate) 9.

Lai mainītu ciparu slēdzenes iestatījumus, rīkojieties šādi:

1. Ar ciparu ritenīšiem 8 ievadiet pēdējo izmantoto ciparu kombināciju.

2. Lai iestatītu jaunu ciparu kombināciju, atkārtojiet sadaļā "Ciparu slēdzenes lietošana" minēto 1.-3. darbību.

● **TRAVEL SENTRY® ID funkcija**



TRAVEL SENTRY® piedāvā BEZMAKSAS pasaules reģistrācijas un informācijas servisu bagāžai un citām personīgajām mantām.

Kofera aizmugurē ir norādīts jūsu unikālais identifikācijas numurs (TSID marķējums **5**), ar kuru jūs varat reģistrēties www.tsid.com.

● **Rīcība**

1. Atveriet www.tsid.com un izveidojiet savu TSID kontu vai piesakieties savā esošajā kontā.
2. Tiklīdz nosūfīsiet konta informāciju, saņemsiet e-pastu no noreply@tsid.com.
3. Klikšķiniet uz saites šajā e-pastā, lai apstiprinātu un aktivizētu savu kontu.
4. Sameklējiet TSID marķējumu **5** uz savas bagāžas vienības.
5. Reģistrējiet savu priekšmetu ar 12 zīmju unikālo TSID, ko atradāt TSID marķējumā **5** un kurš izskatās šādi:

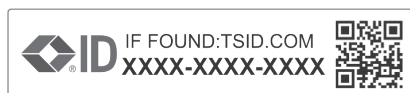

Tagad jūsu reģistrācija ir pabeigta.

● **Uzglabāšana**

- Vienmēr glabājiet koferi sausā un tīrā vietā istabas temperatūrā un sargājiet no tiešiem saules stariem un siltuma avotiem.

● **Tīrīšana**

Tīriet koferi tikai, kā aprakstīts tālāk, lai izvairītos no iespējamem bojājumiem.

1. Noslaukiet koferi ar mitru drānu.
2. Pirms uzglabāšanas ļaujiet koferim pilnībā izžūt.
 - Neizmantojiet agresīvus tīrīšanas līdzekļus, kas satur šķīdinātājus
 - Neizmantojiet skrāpējošus vai smailus tīrīšanas piederumus, piemēram, nazi, metāla vai neilona suku vai tml. Tie var bojāt virsmu.

● **Utilizācija**

Iepakojums ražots no videi draudzīgiem materiāliem, kurus varat utilizēt vietējās atkritumu pārstrādes iestādēs.

Informāciju par nolietotā izstrādājuma utilizāciju varat saņemt savā novada vai pilsētas pašvaldībā.

● **Garantija**

Izstrādājums bija izgatavots atbilstoši stingrām kvalitātes vadlinijām un pirms piegādes rūpīgi pārbaudīts. Materiālu vai ražošanas defektu gadījumā jums attiecībā pret izstrādājuma pārdevēju ir likumīgas tiesības. Mūsu zemāk minētā garantija nekādā veidā neierobežo jūsu likumīgās tiesības.

Šim izstrādājumam tiek piešķirta 5 gadu garantija, sākot ar pirkuma izdarīšanas datumu. Garantijas termiņš sākas ar pirkuma izdarīšanas datumu. Uzglabājiet oriģinālo pirkuma čeku drošā vietā, jo tas ir nepieciešams kā pirkuma dokumentāls pierādījums.

Par visiem bojājumiem vai trūkumiem, kas jau eksistē uz pirkuma izdarīšanas brīdi, nekavējoties jāziņo pēc izstrādājuma izpakošanas.

Ja 5 gadu laikā, sākot ar pirkuma izdarīšanas datumu, izstrādājumam parādīsies kāds materiālu vai ražošanas defekts, mēs pēc savas izvēles izstrādājumu salabosim vai nomainīsim bez maksas. Garantijas laiks nepagarināsies uz notikušās garantijas prasības pamata. Tas attiecas arī uz aizvietotām un salabotām daļām.

Garantija zaudē spēku, ja izstrādājums bija bojāts vai nelietpratīgi lietots vai apkopts.

Garantija sedz materiālu un ražošanas defektus. Šī garantija neattiecas ne uz izstrādājuma daļām, kas ir pakļautas normālam nolietojumam, un līdz ar to ir uzskatāmas par nolietojuma daļām (piemēram, baterijas, akumulatori, šļūtenes, kārtidži), ne uz plīstošu daļu bojājumiem, piemēram, slēdzis vai stikla daļas.

Rīcība garantijas gadījumā

Lai Jūsu prasība tiktu ātrāk apstrādāta, lūdzu, ievērojiet tālāk sniegtās norādes.

Jebkādu prasību apstrādei kā pirkuma apliecinājumu, lūdzu, uzglabājiet kases čeku un izstrādājuma numuru (IAN 500419_2504 / IAN 500415_2504 / IAN 500416_2504).

Izstrādājuma numurs norādīts tipa plāksnītē, gravējumā, lietošanas instrukcijas titullapā (apakšā, kreisajā pusē) vai kā uzlīme iepakojuma aizmugurē vai apakšā. Ja izstrādājums darbojas kļūdaini vai tam ir citi trūkumi, lūdzu, vispirms sazinieties ar tālāk norādīto servisa daļu pa tālruni vai e-pastu.

Pēc tam izstrādājumu, kam konstatēts defekts, varat nosūtīt bez maksas uz Jums norādīto servisa adresi, pievienojot pirkuma apliecinājumu (kases čeku) un norādi par attiecīgo defektu un tā rašanās laiku.

Serviss

LV Serviss Latvijā

Tālrs.: 8000 5808

E-pasts: owim@lidl.lv

OWIM GmbH & Co. KG

Stiftsbergstraße 1
74167 Neckarsulm
GERMANY

IAN	Model No.	Version
500419_2504	HG13881	11/2025
500415_2504	HG13882	
500416_2504	HG13883	

IAN 500419_2504

IAN 500415_2504

IAN 500416_2504

