



Electric Hedge Trimmer PHS 450 A1

(HU)

Elektromos sövénynyíró

Az originál használati utasítás fordítása

(CZ)

Elektrické nůžky na živé ploty

Překlad originálního provozního návodu

(DE) (AT) (CH)

Elektro-Heckenschere

Originalbetriebsanleitung

(SI)

Električne škarje za živo mejo

Prevod originalnega navodila za uporabo

(SK)

Elektrické nožnice na živý plot

Preklad originálneho návodu na obsluhu

IAN 436117_2304

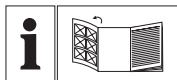

HU

Olvasás előtt kattintson az ábrát tartalmazó oldalra és végezetül ismerje meg a készülék mindegyik funkcióját.

SI

Pred branjem odprite stran s slikami in se nato seznanite z vsemi funkcijami naprave.

CZ

Před čtením si otevřete stranu s obrázky a potom se seznámte se všemi funkcemi přístroje.

SK

Pred čítaním si odklopte stranu s obrázkami a potom sa oboznámte so všetkými funkciami prístroja.

DE **AT** **CH**

Klappen Sie vor dem Lesen die Seite mit den Abbildungen aus und machen Sie sich anschließend mit allen Funktionen des Gerätes vertraut.

HU	Az originál használati utasítás fordítása	Oldal	4
SI	Prevod originalnega navodila za uporabo	Stran	20
CZ	Překlad originálního provozního návodu	Strana	35
SK	Preklad originálneho návodu na obsluhu	Strana	50
DE / AT / CH	Originalbetriebsanleitung	Seite	65

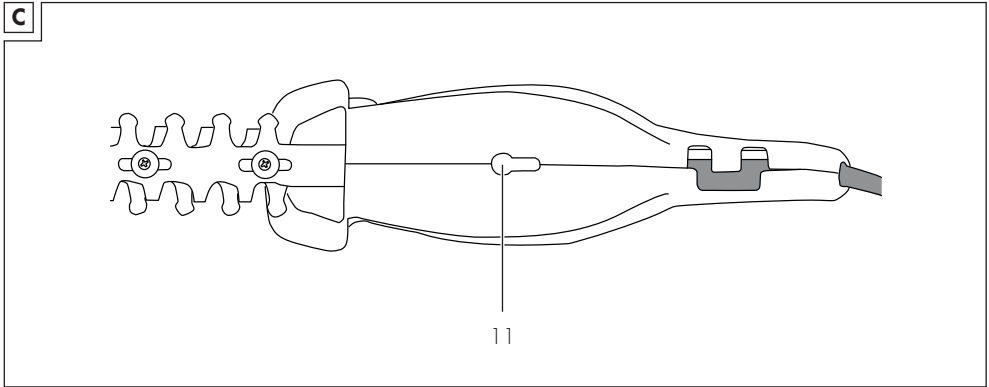
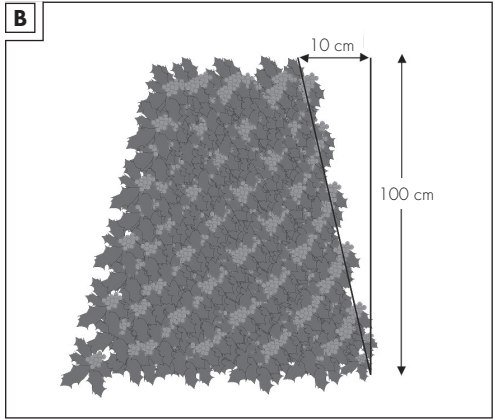
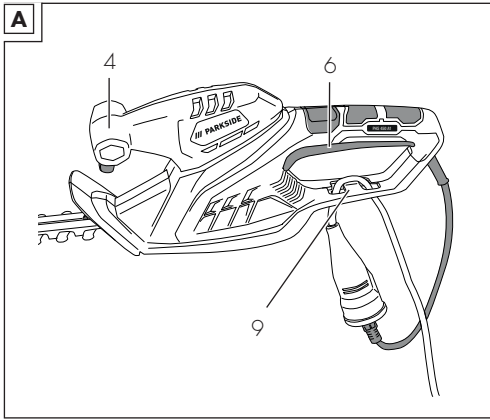
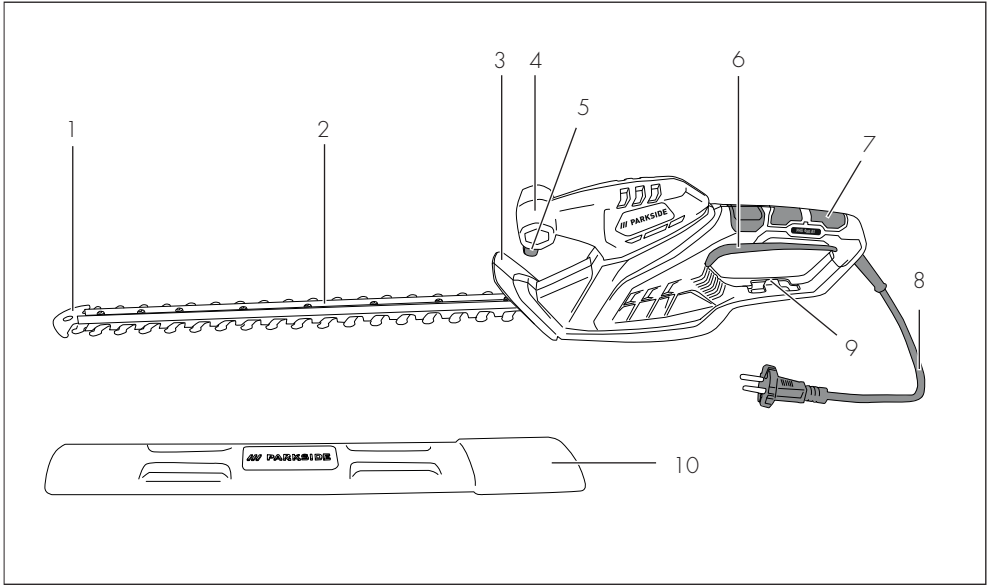

Tartalomjegyzék

Bevezető.....	4
Rendeltetésszerű használat.....	4
A csomag tartalma / Tartozékok.....	5
Áttekintés.....	5
Működés leírása.....	5
Műszaki adatok.....	5
Biztonsági utasítások.....	6
A biztonsági utasítások jelentése.....	6
Piktogramok és szimbólumok.....	6
Általános elektromos szerszám biztonsági figyelmeztetések.....	6
A sövénynyíró biztonsági figyelmeztetései.....	9
Maradvány-kockázatok.....	11
Előkészítés.....	11
fali tartó.....	11
Kezelőelemek.....	12
Üzemeltetés.....	12
A készülékkel történő munkavégzés.....	12
Vágási technikák.....	12
Működtetés előtt.....	13
Be- és kikapcsolás.....	13
Szállítás.....	14
Tisztítás, karbantartás és tárolás.....	14
Tisztítás.....	14
Karbantartás.....	14
Tárolás.....	15
Hibakeresés.....	15
Ártalmatlanítás/ Környezetvédelem.....	15
Pótalkatrészek és tartozékok.....	16
JÓTÁLLÁSI TÁJÉKOZTATÓ.....	17
Az eredeti EK -megfelelőségi nyilatkozat fordítása.....	19
Robbantott ábra.....	85

Bevezető

Gratulálunk az új elektromos sövényvágó megvásárlásához (a továbbiakban készülék vagy elektromos kéziszerszám).

Vásárlásával kiváló minőségű termék mellett döntött. Ezt a készüléket a gyártás során minőségi vizsgálatnak és végső ellenőrzésnek vetették alá. Ezáltal biztosított a készülék működőképessége.

Nem zárható ki, hogy bizonyos esetekben a készüléken vagy a készülékben ke-
nyőanyag-maradványok vannak. Ez nem hiányosság vagy hiba és nincs ok az aggodalomra.



A használati útmutató a készülék része. Fontos tudnivalókat tartalmaz a biztonság-
ra, használatra és ártalmatlanításra vonatkozóan. Olvassa el figyelmesen a használati útmutatót. Ismerje meg a kezelő-
részeket és a készülék helyes használatát. A készüléket csak a leírtak szerint és a megadott alkalmazási területen használja. Őr-
izze meg a használati útmutatót és a készülék harmadik személynek történő továbbadása esetén adja át a készülékhez tartozó valamennyi leírást is.

Rendeltetésszerű használat

A készülék kizárólag a következő használatra készült:

- Sövények, bokrok és díszcserjék vágása és nyesése.

A készüléket felnőttek használhatják. 16 éven felüli fiatalok csak felügyelet mellett használhatják a készüléket.

Tilos a készüléket esőben vagy párás környezetben használni.

A készülék minden más, a jelen használati útmutatóban nem kifejezetten engedélyezett használata komoly veszélyt jelenthet a felhasználó számára és kárt okozhat a

készülékben. A készüléket kezelő vagy használó személy felel más személyeknek okozott balesetekért vagy tulajdonukon okozott károkért. A készülék a barkács szektorban történő használatra készült. Nem folyamatos ipari használatra tervezték. Ipari használat esetén a garancia érvényét veszti. A gyártó nem vállal felelősséget a nem rendeltetésszerű használatból vagy helytelen kezelésemből eredő károkért.

A csomag tartalma / Tartozékok

Csomagolja ki a készüléket és ellenőrizze a csomag tartalmát.

Ártalmatlanítsa megfelelően a csomagolóanyagot.

- Elektromos sövénynyíró
- késvédő tok (10)
- Eredeti használati utasítás fordítása

Áttekintés

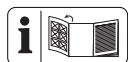

A készülék ábrái az első kihajtható oldalon találhatóak.

- 1 ütközésvédő
- 2 biztonsági késrúd
- 3 kézvédő
- 4 elülső markolat
- 5 biztonsági kapcsoló
- 6 be-/kikapcsoló
- 7 markolat
- 8 hálózati csatlakozóvezeték
- 9 kábeltartó
- 10 késvédő tok

C ábra

- 11 kulcslyukfurat

Működés leírása

A készülék elektromos meghajtással rendelkezik. A készülék vágószerszáma egy

kétoldalas biztonsági késrúd. Vágás közben a vágófogak lineárisan ide-oda mozognak. A biztonsági késrúd csúcsán lévő ütközésvédő megakadályozza a kellemetlen visszaütést, ha a készülékkel falakba, kerítésekbe stb. ütközik. A felhasználó védelme érdekében a készüléket csak lenyomott biztonsági kapcsolóval lehet működtetni. Ezen kívül a kézvédő véd az ágaktól és a gallyaktól. A kezelőelemek funkciója az alábbi leírásban található.

Műszaki adatok

Elektromos sövénynyíró

.....PHS 450 A1

Névleges feszültség U 230-240 V~, 50 Hz
Névleges teljesítmény P 450 W
Védelmi osztály ... II (kettős szigetelés)	
Súly ≈ 2,3 kg
Hossz hálózati csatlakozóvezeték 15,0 cm
Vágó mozdulatok 3400 min ⁻¹
Vágás hossza ≈ 460 mm
Kés hossza (ütközésvédővel együtt) ≈ 500 mm
Késfogtávolság 16 mm
Ág átmérő ≤ 12 mm
Hangnyomásszint (L _{pA}) 88,7 dB; K _{pA} =3 dB
Hangerőszint (L _{WA})	
- garantált 99 dB
- mért 96,7 dB; K _{WA} =2,16 dB
Rezgés (a _h)	
- markolat 2,01 m/s ² ; K=1,5 m/s ²
- elülső markolat 3,14 m/s ² ; K=1,5 m/s ²

A zaj- és rezgésszint értékek a megfelelőségi nyilatkozatban megnevezett szabványoknak és előírásoknak megfelelően kerültek meghatározásra.

A megadott rezgés-összérték és a megadott zajkibocsátási érték szabványosított

mérési eljárással lett meghatározva és felhasználható az elektromos kéziszerszám egy másik készülékkel történő összehasonlítására. A megadott rezgés-összérték és a megadott zajkibocsátási érték a terhelés előzetes megbecsüléséhez is felhasználható.

▲ FIGYELMEZTETÉS! A rezgés- és zajkibocsátási értékek az elektromos kéziszerszám tényleges használata során eltérhetnek a megadott értékektől az elektromos kéziszerszám használatától függően kerül megmunkálásra. Próbálja a lehető legalacsonyabb szinten tartani a rezgésterhelést. A rezgésterhelés például a munkaidő korlátozásával csökkenthető. Ebben az esetben a működési ciklus minden részét figyelembe kell venni (például amikor az elektromos kéziszerszám ki van kapcsolva, és amikor bár be van kapcsolva, de terhelés nélkül fut).

Biztonsági utasítások

Ez a fejezet a készülék használatával kapcsolatos alapvető biztonsági utasításokat tartalmazza.

A biztonsági utasítások jelentése

▲ VESZÉLY! Baleset történik, ha nem tartja be ezt a biztonsági utasítást. Súlyos testi sérülés vagy halál a következménye.

▲ FIGYELMEZTETÉS! Baleset történhet, ha nem tartja be ezt a biztonsági utasítást. Súlyos testi sérülés vagy halál lehet a következménye.

▲ VIGYÁZAT! Baleset történik, ha nem tartja be ezt a biztonsági utasítást. Enyhe vagy közepes fokú testi sérülés lehet a következménye.

MEGJEGYZÉS! Baleset történik, ha nem tartja be ezt a biztonsági utasítást. Anyagi kár lehet a következménye.

Piktogramok és szimbólumok

Szimbólumok a készüléken



Figyelem!



Olvassa el a használati útmutatót



Védelmi osztály II (kettős szigetelés)



Az elektromos készülékek nem tartoznak a háztartási hulladékba.



Használjon szemvédőt



Használjon hallásvédőt



Használjon védőkesztyűt



Vágási sérülés veszélye! Tartsa távol a kezeit.



Azonnal húzza ki a hálózati csatlakozót, ha a hálózati kábel sérült, csavarodott vagy elvágta.



Tilos a készüléket esőben vagy páras környezetben használni.



Garantált hangteljesítményszint
L_{WA} dB(A)

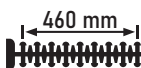

Vágás hossza

Általános elektromos szerszám biztonsági figyelmeztetések

▲ FIGYELMEZTETÉS! Olvassa el az összes biztonsági figyelmeztetést, utasítást, ábrát és specifikációt, amelyet az elektromos szerszámhoz mellékelünk. Valamennyi felsorolt utasítás figyelmen kívül hagyása áramütéshez, tüzesethez és/vagy súlyos sé-

rüléshez vezethet. **Későbbi hivatkozás céljából mentse el minden figyelmeztetést és utasítást.**

A figyelmeztetésekben említett „elektromos szerszám” kifejezés egy hálózatról működtetett (vezetékes) elektromos szerszámra vagy akkumulátoros (vezeték nélküli) elektromos szerszámra vonatkozik.

1. A MUNKATERÜLET BIZTONSÁGA

- a) **Munkaterületét tartsa tisztán és világítsa meg megfelelően.**
A rendezetlen vagy sötét területek baleseteket okozhatnak.
- b) **Ne működtesse az elektromos szerszámokat robbanásveszélyes környezetben, például gyúlékony folyadékok, gázok vagy por jelenlétében.** Az elektromos szerszámok szikrát okoznak, amely meggyújthatja a port vagy a füstöt.
- c) **Az elektromos szerszám működtetése közben tartsa távol a gyerekeket és a nézelődőket.** A figyelmet elvoló tényezők következtében elveszítheti a kontrollt.

2. ELEKTROMOS BIZTONSÁG

- a) **Az elektromos szerszámok dugaszainak illeszkedniük kell a konnektorhoz. A dugaszt soha semmilyen módon ne módosítsa. Ne használjon semmilyen adapterdugaszt földelt elektromos szerszámokkal.** A nem módosított dugaszok és a megfelelő konnektorok csökkentik az áramütés kockázatát.
- b) **Egyik testrésze se érjen a földelt felületekhez, pl. csövek, radiátorok, tűzhelyek és hűtőszekrények.** Fokozottan fennáll az áramütés veszélye, ha a teste földelve van.

- c) **Ne tegye ki az elektromos szerszámokat esőnek vagy nedves körülményeknek.** Az elektromos szerszámba kerülő víz növeli az áramütés veszélyét.
 - d) **A kábelt ne használja szakszerűtlenül. Soha ne használja a kábelt az elektromos szerszám hordozására, húzására vagy a kihúzásához. A kábelt tartsa távol a hőtől, olajtól, éles szélektől vagy mozgó alkatrészekről.**
A sérült vagy összegabalyodott kábelek növelik az áramütés veszélyét.
 - e) **A szerszám kültéri működtetésekor, használjon a kültéri használathoz alkalmas hosszabbító kábelt.** A kültéri használatra alkalmas kábel használata csökkenti az áramütés veszélyét.
 - f) **Ha az elektromos szerszám nedves helyen történő üzemeltetése elkerülhetetlen, használjon maradékáram-eszközzel (RCD) védett tápegységet.** Az RCD eszköz használata csökkenti az áramütés veszélyét.
- ## 3. SZEMÉLYI BIZTONSÁG
- a) **Az elektromos eszköz használata közben maradjon éber, figyeljen arra, hogy mit csinál, és használja a józan eszt. Ha fáradt vagy drog, alkohol vagy gyógyszerek hatása alatt áll, ne használja az elektromos szerszámot.** Egy pillanatnyi figyelmetlenség is elég, hogy a használat közben súlyos személyi sérülést szenvedjen.
 - b) **Személyi védőeszköz használata. Mindig viseljen szemvédőt.** A megfelelő körülmények között használt védőfelszerelések, mint például a porvédő maszk, csúszásmentes biz-

tonsági cipő, kemény fejfedő vagy hal-lásvédő, csökkentik a személyi sérülések számát.

- c) **Véletlen elindulás megakadályozása. Mielőtt csatlakoztatja az áramforrást és/vagy az akkumulátort, felveszi vagy hordozza a szerszámot, győződjön meg róla, hogy a kapcsoló kikapcsolt helyzetben van.** Az elektromos szerszámok hordozása úgy, hogy az ujjja a kapcsolón van, vagy a bekapcsolt állapotban lévő elektromos szerszámok feszültség alá helyezése balesetveszélyes.
- d) **Az elektromos szerszám bekapcsolása előtt távolítsa el a beállítókulcsot vagy a csavarkulcsot.** Az elektromos szerszám forgó részéhez rögzített csavarkulcs vagy kulcs személyi sérülést okozhat.
- e) **Ne lépje túl a határokat. Mindig ügyeljen a megfelelő alátámasztásra és egyensúlyra.** Így jobban tudja irányítani az elektromos szerszámot váratlan helyzetben.
- f) **Viseljen megfelelő ruházatot. Ne viseljen laza ruházatot vagy ékszert. Tartsa távol a haját és ruháját a mozgó alkatrésztől.** A lazán illeszkedő ruhák, ékszer vagy hosszú haj beakadhatnak a mozgó alkatrészekbe.
- g) **Ha vannak porelszívó és porgyűjtő berendezések csatlakoztatására szolgáló eszközök, gondoskodjon ezek csatlakoztatásáról és megfelelő használatáról.** A porgyűjtés csökkentheti a porhoz köthető veszélyeket.
- h) **Ne engedje, hogy a szerszámok gyakori használatából fakadó tudás magabiztossá te-**

gye, és figyelmen kívül hagyja a szerszámbiztonsági alapelveket. Egy gondatlan cselekedet a másodperc tört része alatt súlyos sérülést okozhat.

4. **AZ ELEKTROMOS SZERSZÁM HASZNÁLATA ÉS GONDOZÁSA**
- a) **Ne erőltesse az elektromos szerszámot. Használja az adott alkalmazáshoz a helyes elektromos szerszámot.** A megfelelő elektromos szerszám jobban és biztonságosabban végzi el a munkát olyan sebességgel, amelyre tervezték.
- b) **Ne használja az elektromos szerszámot, ha a kapcsoló nem kapcsolja be vagy ki.** Minden olyan elektromos szerszám, amelyet nem lehet a kapcsolóval vezérelni, veszélyes, és meg kell javítani.
- c) **Mielőtt bármilyen beállítást végez, tartozékot cserél, vagy tárolja az elektromos szerszámot, húzza ki a dugaszt az áramforrásból és/vagy távolítsa el az akkumulátort az elektromos szerszámából, ha eltávolítható.** Egy ilyen megelőző biztonsági intézkedés lecsökkenti annak az esélyét, hogy az elektromos szerszám véletlenül elinduljon.
- d) **A használaton kívüli elektromos szerszámokat gyermekek elől elzárva tárolja, és ne engedje, hogy az elektromos szerszámot olyan személyek kezeljék, akik nem ismerik az elektromos szerszámot vagy ezt a használati utasítást.** Az elektromos szerszámok képzetlen felhasználók kezében veszélyesek.
- e) **Tartsa karban az elektromos szerszámot és kiegészítőit. Ellenőrizze a moz-**

gó alkatrészek helytelen beállítását vagy kötését, az alkatrészek törését és minden más olyan állapotot, amely befolyásolhatja az elektromos szerszám működését. Ha elromlott, javítsa meg az elektromos szerszámot, mielőtt újra használná. Sok balesetet a nem megfelelően karbantartott elektromos szerszámok okoznak.

- f) **A vágószerszámot tartsa élesen és tisztán.** A megfelelően karbantartott, éles vágóélel rendelkező vágószerszámok kevésbé hajlamosak megakadni, és könnyebben ellenőrizhetők.
- g) **Használja az elektromos szerszámot, a tartozékokat és a szerszám biteket stb. e használati utasításnak megfelelően, figyelembe véve a munkakörülményeket és az elvégzendő munkát.** Az elektromos szerszám rendeltetésétől eltérő műveletekhez történő használata veszélyes helyzetet eredményezhet.
- h) **Tartsa a fogantyúkat és a fogófelületeket szárazon, tisztán, olaj- és zsírmentesen.** A csúszós fogantyúk és fogófelületek nem teszik lehetővé a szerszám biztonságos kezelését és irányítását váratlan helyzetekben.
5. **SZERVÍZ**
- a) **Az elektromos szerszámot csak azonos cserealkatrészek felhasználásával, szakképzett szakemberrel javíttassa meg.** Ez biztosítja, hogy az elektromos szerszám biztonsága megmaradjon.

A sövénynyíró biztonsági figyelmeztetései

- **Tartsa távol a test minden részét a pengétől. Ne távolítsa el a vágott anyagot, és ne tartsa a vágandó anyagot, amikor a pengék mozognak.** A pengék a töltőkapcsoló kikapcsolása után tovább mozognak. Egy pillanatnyi figyelmetlenség a sövénynyíró használata közben súlyos sérülést okozhat.
- **A sövénynyírót a fogantyúnál fogva vigye leállított pengével, és ügyeljen arra, hogy ne működtessen semmilyen töltőkapcsolót.** A sövénynyíró megfelelő szállítása csökkenti a véletlen indítás és a pengék által okozott személyi sérülés kockázatát.
- **A sövénynyíró szállításakor vagy tárolásakor mindig szerelje fel a fűrészlappal fedelét.** A sövénynyíró megfelelő kezelése csökkenti a pengék által okozott személyi sérülések kockázatát.
- **A beakadt anyag eltávolításakor vagy az egység szervizelésakor ügyeljen arra, hogy az összes töltőkapcsoló ki legyen kapcsolva és a tápkábel ki legyen húzva.** A sövénynyíró váratlan működtetése a beakadt anyag eltávolítása vagy szervizelés közben súlyos személyi sérülést okozhat.
- **A sövénynyírót csak a szigetelt markolatnál fogja meg, mert a penge rejtett vezetékéhez vezetékéhez érhet.** Az „élő” vezetékkel érintkező pengék a sövénynyíró szabadon lévő fémrészeit „feszültség alá vonhatják”, és áramütést okozhatnak a kezelő számára.
- **Minden tápkábelt és kábelt tartsa távol a vágási területtől.**

A tápkábelek elrejtethők sövényekben vagy bokrokban, és a penge véletlenül elvághatja őket.

- **Ne használja a sövénynyírórt rossz időjárási körülmények között, különösen, ha villámlás veszélye áll fenn.** Ez csökkenti a villámcsapás kockázatát.

Sövényvágókra vonatkozó további biztonsági utasítások

- Saját biztonsága érdekében viseljen egyéni védőeszközöket:



- Használjon szemvédőt
- Használjon hallásvédőt
- Használjon védőkesztyűt
- Viseljen megfelelő munkaruhát, például csúszásbiztos talpú stabil lábbelit, strapabíró, hosszú nadrágot.
- Ne viseljen hosszú ruhát vagy ékszert, mert ezek beakadhatnak a mozgó alkatrészekbe.
- Ne használja a készüléket, ha meztláb van vagy nyitott szandált visel.
- A készüléket felnőttek használhatják. 16 éven felüli fiatalok csak felügyelet mellett használhatják a készüléket.
- A készüléket csak olyan áram-védőkapcsolóval (FI relé) rendelkező csatlakozóaljzathoz csatlakoztassa, amit 30 mA-t meg nem haladó névleges hibáram-erősségre méreteztek.
- Ha megsérül a készülék hálózati csatlakozóvezetéke, akkor azt a veszélyek megelőzése érdekében a gyártónak vagy képviselőjének kell kicserélni. Forduljon a szervizközponthoz.
- **A készülék sövények vágására készült. Ne vágjon a készülékkel ágakat, kemény fát vagy ehhez hasonlókat.** Kár keletkezhet a készülékben.

- **Munkavégzés közben tartsa mindig két kézzel a készüléket és megfelelő távolságra saját testétől.** Ezáltal váratlan helyzetekben is jobban úrrá tud lenni a készüléken.
- **Viseljen alkalmas ruházatot és védőkesztyűt a készülékkel történő munkavégzés során. A készüléket soha ne a vágópengénél fogja meg vagy emelje fel.** Sérülést okozhat, ha hozzáér a vágópengéhez.
- **Ne használja a készüléket gyúlékony folyadékok vagy gázok közelében.** Rövidzárlat esetén tűz- és robbanásveszély áll fenn.
- A készülék beindítása előtt mindig győződjön meg arról, hogy a készülék az előírásnak megfelelően egy megadott munkahelyzetben van.
- **Rendszeresen ellenőrizni kell a kések kopását és adott esetben meg kell élesíteni.** A tompa kések túlterhelik a készüléket. A garancia nem vonatkozik az ebből adódó károkra.
- Kapcsolja ki a készüléket és húzza ki a csatlakozódugót a csatlakozóaljzathoz. Győződjön meg arról, hogy minden mozgó alkatrész teljesen leállt
 - ha bármikor felügyelet nélkül hagyja a készüléket
 - mielőtt megszüntet egy elakadást vagy eltömődést
 - a készülék ellenőrzése, tisztítása, illetve a készüléken történő munkavégzés előtt
- Ha a vágóberendezés hozzáér egy idegen tárgyhoz vagy a készülék elkezd szokatlanul erősen rezegni, azonnal át kell nézni a készüléket:

- ellenőrizze, hogy nincsenek-e meglazult alkatrészecskék és húzza meg azokat
- nézze át a készüléket, hogy nincs-e rajta sérülés
- cserélje ki a sérült alkatrészecskéket egyenértékű alkatrészecskékre vagy javíttassa meg a készüléket.
- **Ne próbálja saját kezűleg megjavítani a készüléket, ha nincs megfelelő szakképzettsége. A jelen használati útmutatóban nem szereplő munkákat csak a szervizközpontunk végezheti el.** Sok balesetet a rosszul karbantartott készülékek okoznak.
- **Csak a PARKSIDE által javasolt kiegészítőket használja.** A nem megfelelő kiegészítők áramütést vagy tüzet okozhatnak.

Maradvány-kockázatok

Akkor is mindig maradnak maradvány-kockázatok, ha az elektromos kéziszerszámot az előírtaknak megfelelően használja. A következő veszélyek léphetnek fel a jelen elektromos kéziszerszám felépítéséből és kivitelezéséből adódóan:

- Szemkárosodás, ha nem visel megfelelő védőszemüveget.
- Halláskárosodás, ha nem visel megfelelő hallásvédőt.
- A kéz és kar rezgéséből adódó egészségkárosodás, amennyiben a készüléket hosszabb ideig vagy nem megfelelően használja vagy a készülék nincs megfelelően karbantartva.
- Vágási sérülések

▲ FIGYELMEZTETÉS! A készülék működése közben keletkező elektromágneses mező által okozott veszély. A mező adott esetben hátrányosan befolyásolhatja az aktív és passzív orvostechikai implantátumokat. A súlyos vagy halálos sérülések

kockázatának csökkentése érdekében azt javasoljuk az orvostechikai implantátummal élő személyeknek, hogy a készülék használata előtt kérjék orvosuk vagy az orvosi implantátum gyártójának tanácsát.

Előkészítés

▲ FIGYELMEZTETÉS! Sérülésveszély véletlenül beinduló készülék révén. Csak akkor csatlakoztassa a csatlakozódugót a csatlakozóaljzatba, ha a készülék teljesen elő van készítve a használatra.

fali tartó

A készülék alján található kulcslyukfurat (11) segítségével a motorrészt fel lehet akasztani a falra.

Szükséges szerszámok és segédeszközök

- csavar (csavarfej: Ø 7–10 mm)
- megfelelő csavarhúzó
- adott esetben tipli

Fali tartó rögzítése

▲ FIGYELMEZTETÉS! Személyi sérülés vagy anyagi kár a fűrés során. **Használjon erre alkalmas detektort vagy kérje a helyi áramszolgáltató segítségét a rejtett vezetékek felderítéséhez.** Az elektromos kábelek megérintése tüzet és áramütést okozhat. A gázvezetékek megromlása robbanás-hoz vezethet. A vízcsövek sérülése anyagi kárt okozhat.

- Erősítsen fel egy csavart tiplik segítségével egy kiválasztott helyen a falon.
- Hagyja, hogy a csavarfej kb. 10 mm távolságra kiálljon a falból.
- Ellenőrizze, hogy az akasztószerkezetet a készülék súlyához tervezték.
- (C ábra) Helyezze a készüléket a kulcslyukfurattal (11) a csavarhoz és húzza lefelé a készüléket ütközésig.

Kezelőelemek

A készülék első használata előtt ismerje meg a kezelőelemeket.

- **be-/kikapcsoló (6)**
 - Bekapcsolás: A biztonsági kapcsolóval (5) együtt nyomja meg és tartsa lenyomva.
 - Kikapcsolás: Engedje el a kikapcsolót (6) vagy a biztonsági kapcsolót (5).
- **biztonsági kapcsoló (5)**
Biztosítja a kétkezes működtetést.

Üzemeltetés

Ügyeljen a zajvédelemre és a helyi előírásokra.

A készülékkel történő munkavégzés

▲ FIGYELMEZTETÉS! Sérülésveszély! Vegye figyelembe az alábbi utasításokat.

- **▲ FIGYELMEZTETÉS!** Áramütés okozta sérülésveszély! Azonnal húzza ki a hálózati csatlakozódugót, ha a hálózati csatlakozóvezeték (8) sérült, összegabalyodott vagy átvágták azt.
- **MEGJEGYZÉS!** Károk a biztonsági késrúdon (2). Ügyeljen arra a vágás során, hogy ne érjen hozzá tárgyakhoz, pl. drótkerítéshez vagy növénytámaszhoz.
- Minden használat előtt ellenőrizze a készülék esetleges hibáit, például meglazult, kopott vagy sérült alkatrészeket.
- A készülék üzemeltetése közben mindig stabil lábbelit, hosszú nadrágot, halálsvédőt, védőkesztyűt és védőszemüveget kell viselni.
- A készüléket olyan munkavégzésre tervezték, amely során Ön a földön, nem pedig létrán vagy más nem stabil felületen áll.

- A be-/kikapcsolót nem szabad reteszelni. A kapcsoló elengedése után ki kell kapcsolni a motort.
- Nem szabad tovább dolgozni a készülékkel, ha egy kapcsoló sérült.
- Azonnal kapcsolja ki a készüléket, ha a biztonsági késrúd (2) szilárd tárgyakra akad, húzza ki a hálózati csatlakozódugót. Csak ezt követően távolítsa el a tárgyat.
- Mindig a csatlakozóaljzattól távolodva dolgozzon. Ezért a munka megkezdése előtt határozza meg a vágási irányt. Ügyeljen arra, hogy a hosszabbító kábel távol legyen a munkaterülettől. Soha ne helyezze a hálózati csatlakozóvezeték (8) a sövényre, ahol a biztonsági késrúd (2) könnyen hozzáférhet.

Vágási technikák

- A vastag ágakat először vágja ki ágvágóval.
- A kétoldalas biztonsági késrúd (2) lehetővé teszi a vágást mindkét irányban vagy lengető mozdulatokkal egyik oldalról a másikra.
- Függőleges vágás esetén mozgassa a sövényvágót egyenletesen előre vagy ívelten felfelé és lefelé.
- Vízszintes vágás esetén mozgassa a sövényvágót félkörívben a sövény széléig, hogy a levágott ágak a talajra hulljanak.
- Hosszú, egyenes vonal eléréséhez azt javasoljuk, hogy feszítsen ki egy zsinórt.

Formára vágott sövények vágása (B ábra)

Javasoljuk, hogy a sövényeket trapéz alakúra vágja, hogy megakadályozza az első ágak felkopaszodását. Ez megfelel a növények természetes növekedésének és lehetővé teszi a sövények optimális fejlődését. A vágás során csak az évente

növekvő új hajtásokat kell csökkenteni, ily módon sűrű ágasodás és jó belátás elleni védelem alakul ki.

1. Először vágja a sövény oldalait. Ehhez mozgassa a sövényvágót a növekedés irányának megfelelően lentől felfelé. Ha fentről lefelé vág, akkor a vékonyabb ágak kifelé mozognak és ezáltal gyérebb helyek vagy lyukak keletkezhetnek.
2. Ezután vágja a sövény felső szélét ízlés szerint egyenesre, tetőformájúra vagy kerekre.
3. Már a fiatal növényeket érdemes a kívánt formára visszavágni. A fő hajtásnak sértetlennek kell maradnia, amíg a sövény el nem éri a tervezett magasságot. Az összes többi hajtást a felére kell rövidíteni.

Szabadon növekvő sövények vágása

Noha a szabadon növekvő sövények nem kapnak formát, rendszeresen vágni kell azokat, hogy a sövény ne nőjön túl magasra.

Működtetés előtt

Minden működtetés előtt végezze el a következő lépéseket. Ezzel biztosítható a hosszan tartó és megbízható használat.

- Nézze át a sövényeket és bokrokat, hogy nincsenek-e köztük idegen tárgyak, pl. drótkerítés és rejtett vezetékek.
- Minden használat előtt ellenőrizze a készülék esetleges hibáit, például meglazult, kopott vagy sérült alkatrészeket. Ellenőrizze a biztonsági késrúdban (2) lévő csavarok szoros illeszkedését.
- Ne vágjon életlen vagy kopott biztonsági késrúddal (2), ellenkező esetben túlterheli készüléke motorját és hajtóművét.

- Ellenőrizze a burkolatok és védőberendezések esetleges sérüléseit és megfelelő illeszkedését.
 - ütközésvédő (1)
 - kézvédő (3)

Pótalkatrészek és tartozékok, L. 16

Be- és kikapcsolás

Szükséges szerszámok és segédeszközök

- Hosszabbító kábel kültéri használatra

Áramellátásra vonatkozó utasítások

- Győződjön meg arról, hogy a hálózati feszültség megegyezik a készülék adat-tábláján feltüntetett feszültséggel.
- A készüléket csak olyan áram-védőkapcsolóval (FI relé) rendelkező csatlakozóaljzathoz csatlakoztassa, amit 30 mA-t meg nem haladó névleges hi-báram-erősségre méreteztek.
- Csak olyan hosszabbító vezetékeket használjon, amelyek kültéri használatra is alkalmasak.

Bekapcsolás

▲ VIGYÁZAT! Személyi sérülés vagy készülékkárok! Tartsa erősen a készüléket két kézzel és megfelelő távolságra saját testétől.

1. (A ábra) Csináljon egy hurkot a hosszabbítókábel végéből, vezesse át a hurkot a markolaton (7) lévő nyíláson, majd akassza be a hurkot a markolaton (7) lévő kábeltartóba (9).
2. Csatlakoztassa a készüléket a hálózati feszültségre.
3. Vegye le a késvédő tokot (10).
4. Mindig két kézzel tartsa a készüléket: egyik kezével a markolaton (7), másik kezével pedig az elülső markolaton (4).
5. **MEGJEGYZÉS!** Ügyeljen arra a készülék bekapcsolása előtt, hogy a kész-

ülék semmilyen tárgyhöz ne érjen hozzá.

Tartsa lenyomva a biztonsági kapcsolót (5) az elülső markolaton (4) és ugyanakkor nyomja meg a be-/ki-kapcsolót (6) a markolaton (7).

A sövényvágó maximális sebességgel működik.

Kikapcsolás

1. Engedje el az egyik kapcsolót.
2. Várja meg, amíg az elektromos kéziszerszám teljesen leáll, mielőtt leteszi azt.
3. Húzza ki a készülék csatlakozódugóját a csatlakozóaljzatból, ha felügyelet nélkül hagyja a készüléket vagy befejezte a munkát.

Szállítás

Tudnivalók

- Kapcsolja ki a készüléket és húzza ki a csatlakozódugót a csatlakozóaljzataból. Győződjön meg arról, hogy minden mozgó alkatrész teljesen leállt.
- A sövényvágót mindig a késvédő tokkal (10) szállítsa.
- Mindig a markolatnál (7) fogva vigye a készüléket.

Tisztítás, karbantartás és tárolás

▲ FIGYELMEZTETÉS! Áramütés! Sérülésveszély véletlenül beinduló készülék révén. Vigyázzon magára a karbantartási és tisztítási munkák során. Kapcsolja ki a készüléket és húzza ki a csatlakozódugót a csatlakozóaljzataból.

A jelen használati útmutatóban nem szereplő javítási és karbantartási munkákat szervizközpontunkkal végeztesse el. Csak eredeti alkatrészeket használjon.

Tisztítás

▲ FIGYELMEZTETÉS! Áramütés! Soha ne fröcskölje le a készüléket vízzel.

MEGJEGYZÉS! Anyagi kár veszélye. Vegyi anyagok kárt tehetnek a készülék műanyag részeiben. Ne használjon tisztító-, ill. oldószereket.

- Tartsa tisztán a készülék szellőzőnyílásait, motorházát és markolatait. Ehhez használjon nedves törlőkendőt vagy keféket.

A biztonsági késrúd tisztítása és ápolása

Szükséges szerszámok és segédeszközök

- törlőkendő
- ápoló olajspray

Ápolás minden használat után

- Távolítsa el a beakadt nyesedékeket.
- Tisztítsa meg a biztonsági késrudat (2) egy olajos törlőkendővel.
- Ápolja a biztonsági késrudat (2) egy ápoló olajsprayvel.

Karbantartás

- Minden használat előtt ellenőrizze a készülék esetleges hibáit, például meglazult, kopott vagy sérült alkatrészeket. Ellenőrizze a biztonsági késrúdban (2) lévő csavarok szoros illeszkedését.
- Ellenőrizze a burkolatok és védőberendezések (1/3) esetleges sérüléseit és megfelelő illeszkedését. Adott esetben cserélje ki vagy javítsa meg a szervizközponttal.
- A vágófogakon lévő kisebb csorbákat saját kezűleg is ki lehet egyengetni. Ehhez húzza le az éleket egy olajkővel. Csak éles vágófogak biztosítanak jó vágási eredményt.
- A tompa, elgörbült vagy sérült biztonsági késrudat ki kell cserélni.

A jelen útmutatóban nem szereplő munkákat szervizközpontunkkal végeztesse el. Kizárólag eredeti alkatrészeket használjon.

Tárolás

Tárolja a készüléket mindig:

- tisztán

- szárazon
- portól védve
- késvédő tokkal (10) a biztonsági késrúdon (2)
- gyermekektől elzárva

Hibakeresés

A következő táblázat segít Önnek a hibaelhárításban:

Probléma	Lehetséges ok	Hibaelhárítás
A készülék nem indul	Nincs hálózati feszültség	Ellenőrizze a csatlakozóaljzatot, a hálózati csatlakozóvezetékét, a csatlakozódugót és a biztosítékot, adott esetben javíttassa meg villamosági szakemberrel.
	A biztonsági kapcsoló (5) vagy a be-/kikapcsoló (6) meghibásodott.	Forduljon a szervizközpont-hoz.
	A szénkefe elhasználódott	
	A motor meghibásodott	
A készülék szakaszosan működik	A hálózati csatlakozóvezeték (8) sérült	Forduljon a szervizközpont-hoz.
	Belső érintkezési hiba	
	A biztonsági kapcsoló (5) vagy a be-/kikapcsoló (6) meghibásodott.	
A biztonsági késrúd (2) felforrósodik.	A biztonsági késrúd (2) tompa	Élesítse meg vagy cseréltesse ki a biztonsági késrudat (szervizközpont)
	A biztonsági késrúd (2) csorba.	
	Túl sok súrlódás kenés hiánya miatt	Olajozza meg a biztonsági késrudat (2)

Ártalmatlanítás/ Környezetvédelem

Gondoskodjon a készülék, a tartozékok és a csomagolás környezetbarát újrahasznosításáról.



Az elektromos készülékek nem tartoznak a háztartási hulladékba.

Az áthúzott kerek kuka szimbóluma azt jelenti, hogy ezt a terméket élettartama vé-

gén nem szabad szelektálatlan települési hulladékként ártalmatlanítani.

Az elektromos és elektronikus berendezések hulladékairól szóló 2012/19/EU irányelv:

A fogyasztókat jogszabály kötelezi arra, hogy az elektromos és elektronikus berendezéseket élettartamuk végén eljuttassák környezetbarát újrahasznosításra. Ilyen módon környezetbarát és erőforrás-kímélő újrahasznosítás biztosítható.

A nemzeti jogba való átültetéstől függően a következő lehetőségek állnak rendelkezésre:

- visszaadás egy értékesítő helyen,
- leadás egy hivatalos gyűjtőhelyen,
- visszaküldés a gyártónak/forgalmazónak.

Ez nem érinti a hulladékká vált készülékek tartozékait és elektromos alkatrészek nélküli segédeszközzeit.

Pótalkatrészek és tartozékok

Pótalkatrészek és tartozékok az alábbi oldalon állnak rendelkezésre www.grizzlytools.shop. Ha probléma merül fel a rendelés során, vegye fel velünk a kapcsolatot internetes boltunkon keresztül. További kérdések esetén forduljon az alábbi helyre: JÓTÁLLÁSI TÁJÉKOZTATÓ, L. 17

Poz. sz.	L. 85*	Név	Rendelési sz.
2	34-37	biztonsági késrúd	91104913
10	38	késvédő tok	91104912

*Robbantott ábra

JÓTÁLLÁSI TÁJÉKOZTATÓ

A termék megnevezése:	Elektromos sövénynyíró
A termék típusa:	PHS 450 A1
Gyártási szám:	436117_2304

A gyártó cégneve, címe, e-mail címe: Grizzly Tools GmbH & Co. KG Stockstädter Straße 20 63762 Großostheim Germany E-Mail: service@grizzlytools.de	Szerviz neve, címe, telefonszáma: Szerviz Magyarország Tel.: 06800 21225 E-Mail: grizzly@lidl.hu W+T Környezetvédelmi és Szolgáltató Kft. Dunapart also 138 2318 Szigetszentmárton Tel.: 0624 456 672
Az importáló/ forgalmazó neve és címe: Lidl Magyarország Kereskedelmi Bt., H-1037 Budapest, Rádl árok 6.	

1. A jótállási idő a Magyarország területén, Lidl Magyarország Kereskedelmi Bt. üzle-tében történt vásárlás napjától számított 3 év, amely jogvesztő. A jótállási idő a fogyasztó részére történő átadással, vagy ha az üzembe helyezést a forgalmazó, vagy annak megbízottja végzi, az üzembe helyezés napjával kezdődik.
2. A jótállási igény a jótállási jeggyel és/vagy a vásárlást igazoló blokkal érvényesíthető. A jótállási jegy szabálytalan kiállítása, vagy átadásának elmaradása nem érinti a jótállási köte-lezettség-vállalás érvényességét. Kérjük, hogy a vásárlás tényének és időpontjának bizonyítá-sára őrizze meg a pénztári fizetésnél kapott jótállási jegyet és a vásárlást igazoló blokkot.
3. A vásárlástól számított három munkanapon belül érvényesített csereigény esetén a forgalma-zó köteles a terméket kicserélni, feltéve ha a hiba a rendeltetészerű használatot akadályozza. A jótállási jogokat a termék tulajdonosaként a fogyasztó érvényesítheti az áruházakban, valamint a jótállási tájékoztatóban feltüntetett szervizekben. (A magyar Polgári Törvénykönyv alapján fogyasztónak minősül a szakmája, önálló foglalkozása vagy üzleti tevékenysége körén kívül eljáró természetes személy.)
 A jótállás ideje alatt a fogyasztó hibás teljesítés esetén kérheti a termék kijavítását, kicserélé-sét, vagy ha a termék nem javítható vagy cserélhető, vagy az a forgalmazónak aránytalan többletköltséggel járna, illetve a fogyasztó kijavításhoz, kicseréléshez fűződő érdeke alapos ok miatt megszűnt, árszállítást kérhet, vagy elállhat a szerződéstől és visszakérheti a vételár-t. A kijavítás során a termékbe csak új alkatrész kerülhet beépítésre.

4. A fogyasztó a hiba felfedezése után a lehető legrövidebb időn belül köteles a hibát bejelenteni és a terméket a jótállási jogok érvényesítése céljából átadni. A hiba felfedezésétől számított két hónapon belül bejelentett jótállási igényt időben közöltnek kell tekinteni. A közlés elmaradásából eredő kárért a fogyasztó felelős. A jótállási igény érvényesíthetőségének határideje a termék, vagy fődarabjának kicserélése esetén a csere napján újraindul.
5. A rögzített bekötésű, illetve a 10 kg-nál súlyosabb, vagy tömegközlekedési eszközön nem szállítható terméket az üzemeltetés helyén kell megjavítani. Abban az esetben, ha a javítás a helyszínen nem végezhető el, a termék ki- és visszaszereléséről, valamint szállításáról a forgalmazónak kell gondoskodnia.
6. A jótállás nem áll fenn, ha a hiba a nem rendeltetésszerű használatból, átalakításból, helytelen tárolásból, vagy a használati utasítástól eltérő kezelésből, vagy bármely a vásárlást követő behatásból fakad, vagy elemi kár okozta, és azt a forgalmazó, vagy a szerviz bizonyítja. A jótállás nem vonatkozik a mozgó kopó alkatrészek (világítótestek, gumibroncok stb.) rendeltetésszerű elhasználódására. A szerviz és a forgalmazó a kijavítás során nem felel a terméken a fogyasztó vagy harmadik személyek által tárolt adatokért vagy beállításokért.
7. Fogyasztói jogvita esetén a fogyasztó a megyei (fővárosi) kereskedelmi és iparkamarák mellett működő békéltető testület eljárását is kezdeményezheti.
A jótállás a fogyasztó törvényből eredő szavatossági jogait és azok érvényesíthetőségét nem érinti.

Kijavítást ellenőrző szelvény:

A jótállási igény bejelentésének időpontja:	A hiba oka:
Javításra átvétel időpontja:	A hiba javításának módja:
A fogyasztó részére történő visszaadás időpontja:	
A szerviz bélyegzője, kelt és aláírás:	

Kicserélést ellenőrző szelvény:

A jótállási igény bejelentésének időpontja:
Kicserélés időpontja:
A cserélő bolt bélyegzője, kelt és aláírás:

Az eredeti EK -megfelelőségi nyilatkozat fordítása

Termék: **Elektromos sövénynyíró**

Modell: **PHS 450 A1**

Sorozatszám: 000001 - 165000

A fent ismertetett nyilatkozat tárgya megfelel a vonatkozó uniós harmonizációs jogszabályoknak:

**2006/42/EC • 2014/30/EU • 2000/14/EC & 2005/88/EC •
2011/65/EU & (EU) 2015/863**

E nyilatkozat fent leírt tárgya összhangban van az egyes veszélyes anyagok elektromos és elektronikus berendezésekben való alkalmazásának korlátozásáról szóló, 2011. június 8-i 2011/65/EU európai parlamenti és tanácsi irányelvvel.

A megfelelés biztosítása érdekében a következő harmonizált szabványokat és nemzeti szabványokat és előírásokat alkalmazták:

**EN 62841-1:2015/A11:2022 • EN 62841-4-2:2019 • EN IEC 63000:2018
EN IEC 55014-1:2021 • EN IEC 55014-2:2021
EN IEC 61000-3-2:2019/A1:2021 • EN 61000-3-3:2013/A2:2021**

A 2000/14/EC zajkibocsátási irányelvvel összhangban a következőket erősítik meg:

Hangerőszint (L_{WA})

- mért: 96,7 dB

- garantált: 99 dB

A 2000/14/EC, V. melléklet szerinti megfelelésértékelési eljárást követte.

E megfelelési nyilatkozat a gyártó kizárólagos felelősségére kerül kibocsátásra:



Grizzly Tools GmbH & Co. KG
Stockstädter Str. 20
63762 Großostheim
NÉMETORSZÁG
13.09.2023

Christian Frank
Meghatalmazott képviselő a dokumentációhoz

Kazalo

Uvod.....	20
Predvidena uporaba.....	20
Obseg dobave/pribor.....	21
Pregled.....	21
Opis delovanja.....	21
Tehnični podatki.....	21
Varnostna navodila.....	22
Pomen varnostnih napotkov.....	22
Slikovni znaki in simboli.....	22
Splošna varnostna opozorila za električno orodje.....	22
Varnostna opozorila za škarje za živo mejo.....	25
Preostala tveganja.....	26
Priprava.....	27
Stensko držalo.....	27
Upravljalni elementi.....	27
Uporaba.....	27
Dela z napravo.....	27
Tehnike rezanja.....	28
Pred uporabo.....	28
Vkllop in izklop.....	28
Transport.....	29
Čiščenje, vzdrževanje in shranjevanje.....	29
Čiščenje.....	29
Vzdrževanje.....	30
Shranjevanje.....	30
Iskanje napak.....	30
Odstranjevanje med odpadke/ varstvo okolja.....	31
Nadomestni deli in pribor.....	31
Prevod izvirnika izjave ES o skladnosti.....	32
Garancijo.....	33
Eksplोजijski pogled.....	85

Uvod

Iskrene čestitke ob nakupu vaših novih električnih škarij za živo mejo (v nadaljevanju naprava ali električno orodje).

Odločili ste se za kakovostno napravo. Ta naprava je bila preverjena glede kakovosti med in po koncu proizvodnje. S tem je zagotovljena sposobnost vaše naprave za delovanje.

Ni mogoče izključiti, da v posameznih primerih na napravi ali v njej ne ostane nekaj maziva. To ni napaka ali okvara in ni razlog za zaskrbljenost.



Navodila za uporabo so sestavni del te naprave. Vsebujejo pomembna navodila glede varnosti, uporabe in odstranjevanja med odpadke. Skrbno preberite navodila za uporabo. Seznanite se z elementi upravljanja in pravilno uporabo naprave. Napravo uporabljajte samo v skladu z opisom in za navedena področja uporabe. Navodila za uporabo skrbno shranite in vso dokumentacijo predajte tretji osebi skupaj z napravo.

Predvidena uporaba

Naprava je predvidena izključno za naslednjo uporabo:

- Rezanje in obrezovanje žive meje, grmovja in okrasnega grmičevja.

Napravo smejo uporabljati samo odrasle osebe. Mladostniki, starejši od 16 let, smejo napravo uporabljati samo pod nadzorom.

Uporaba naprave v dežju ali vlažnem okolje je prepovedana.

Vsaka druga uporaba, ki ni izrecno dovoljena v teh navodilih za uporabo, lahko predstavlja resno nevarnost za uporabnika in povzroči škodo na napravi. Upravljalvec ali uporabnik izdelka je odgovoren za

nesreče ali poškodbe drugih oseb ali njihove lastnine. Naprava je predvidena za uporabo v zasebnem gospodinjstvu. Ni bila zasnovana za trajno poslovno uporabo. Pri poslovni uporabi garancija preneha veljati. Proizvajalec ne jamči za škodo, povzročeno zaradi nepredvidene uporabe ali napačnega upravljanja.

Obseg dobave/pribor

Vzemite izdelek iz embalaže in preverite obseg dobave.

Odstranite embalažni material na pravilen način.

- Električne škarje za živo mejo
- Ovoj za zaščito rezila (10)
- prevod izvirnih navodil

Pregled

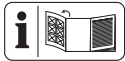

Slike naprave najdete na sprednji zloženi strani.

- 1 Zaščita pred udarci
- 2 Gred z varnostnimi rezili
- 3 Zaščita rok
- 4 Sprednji ročaj
- 5 varnostno stikalo
- 6 stikalo za vklop/izklop
- 7 ročaj
- 8 električni priključni kabel
- 9 Razbremenilni element
- 10 Ovoj za zaščito rezila

slika C

- 11 ključavnična odprtina

Opis delovanja

Napravo poganja elektromotor. Naprava ima kot rezilno pripravo dvostransko gred z varnostnimi rezili. Med rezanjem se rezalni zobje linearno premikajo sem ter tja. Zaščita pred udarci na konici gredni z varnostnimi rezili preprečuje neugodne po-

vatne udarce pri stiku s steno, ograjo itd. Za zaščito uporabnika se lahko naprava sproži samo s pritisnjenim varnostnim stikalom. Zaščita rok dodatno obvaruje pred vejami in vejicami. Funkcije posameznih delov so opisane v nadaljevanju.

Tehnični podatki

Električne škarje za živo mejo

.....**PHS 450 A1**

Nazivna napetost U

..... 230–240 V~, 50 Hz

Nazivna moč P 450 W

Razred zaščite \square II (dvojna izolacija)

Teža $\approx 2,3$ kg

Dolžina električni priključni kabel 15,0 cm

Premiki pri rezanju 3400 min⁻¹

Dolžina reza ≈ 460 mm

Dolžina rezila (vklj. z zaščito pred udarci)

..... ≈ 500 mm

Razmik zobcev rezila 16 mm

Premer veje ≤ 12 mm

Raven zvočnega tlaka (L_{pA})

..... 88,7 dB; $K_{pA}=3$ dB

Raven zvočne moči (L_{WA})

- zagotovljena 99 dB

- izmerjena 96,7 dB; $K_{WA}=2,16$ dB

Vibracije (a_h)

- ročaj 2,01 m/s²; $K=1,5$ m/s²

- Sprednji ročaj .. 3,14 m/s²; $K=1,5$ m/s²

Vrednosti hrupa in vibracij so bile določene ustrežno standardom in določbam, navedenim v izjavi o skladnosti.

Navedena skupna vrednost vibracij in navedena vrednost emisij hrupa sta bili izmerjeni po standardiziranem preizkusnem postopku in ju je mogoče uporabiti za primerjavo električnega orodja z drugim električnim orodjem. Navedena skupna vrednost vibracij in navedena vrednost emisij hrupa se lahko uporabita tudi za predčasno oceno obremenitve.

▲ OPOZORILO! Vrednosti vibracij in emisij hrupa lahko med dejansko uporabo električnega orodja odstopajo od navedene vrednosti, odvisno od načina, na katerega se električno orodje uporablja. Poskusite obremenitev z vibracijami ohranjati čim nižjo. Primer ukrepa za zmanjšanje obremenitve z vibracijami je omejitev trajanja dela. Pri tem je treba upoštevati vse dele delovnega cikla (na primer čase, v katerih je električno orodje izklopljeno, in tiste, v katerih je sicer vklopljeno, vendar deluje brez obremenitve).

Varnostna navodila

V tem razdelku so obravnavana osnovna varnostna navodila pri uporabi izdelka.

Pomen varnostnih napotkov

▲ NEVARNOST! Če tega varnostnega navodila ne upoštevate, pride do nesreče. Posledica je huda telesna poškodba ali smrt.

▲ OPOZORILO! Če teh varnostnih navodil ne upoštevate, morda pride do nesreče. Posledica je morebitna huda telesna poškodba ali smrt.

▲ POZOR! Če tega varnostnega navodila ne upoštevate, pride do nesreče. Posledica je morebitna lažja ali zmerna telesna poškodba.

OBVESTILO! Če tega varnostnega navodila ne upoštevate, pride do nesreče. Posledica je morebitna materialna škoda.

Slikovni znaki in simboli

Slikovne oznake na napravi



Pozor!



Preberite navodila za uporabo



Razred zaščite II (dvojna izolacija)



Električne naprave ne spadajo med gospodinjske odpadke.



Uporablajte zaščito oči



Uporablajte zaščito sluha



Uporablajte zaščitne rokavice



Nevarnost zaradi ureznin! Ne približujte rok.



Takoj izvlecite električni vtič iz električne vtičnice, če je električni kabel poškodovan, zapleten ali prerezan.



Uporaba naprave v dežju ali vlažnem okolje je prepovedana.



Zagotovljena raven zvočne moči L_{WA} v dB(A)

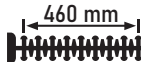

Dolžina reza

Splošna varnostna opozorila za električno orodje

▲ OPOZORILO! Preberite vsa varnostna opozorila, navodila, slike in specifikacije, priloženi temu električnemu orodju. Neupoštevanje vseh spodnjih navodil lahko povzroči električni udar, požar in/ali resne telesne poškodbe. **Shranite vsa opozorila in navodila za nadaljnjo uporabo.**

Izraz »električno orodje« v opozorilih se nanaša na vaše električno orodje, ki se napa iz električnega omrežja (prek kabla) ali akumulatorja (brezžično).

1. VARNOST NA DELOVNEM OBMOČJU

a) **Delovno območje mora biti čisto in dobro osvetljeno.** Neureje-

na ali temna območja lahko povzročijo nesreče.

- b) **Električnega orodja ne uporabljajte v eksplozivnem okolju, na primer, kjer so prisotni vnetljive tekočine, plin ali prah.** Električna orodja ustvarjajo iskre, ki lahko vžgejo prah ali hlape.
 - c) **Med uporabo električnega orodja otroci in navzoči ne smejo biti v bližini.** Zaradi odvrčanja pozornosti lahko izgubite nadzor.
2. **ELEKTRIČNA VARNOST**
- a) **Vtiči električnega orodja se morajo ujemati z vtičnico. Nikoli ne spreminjajte vtiča na noben način. Ne uporabljajte prilagoditvenih vtičev z ozemljenimi električnimi orodji.** Nespremenjeni vtiči in ustrezne vtičnice bodo zmanjšali tveganje električnega udara.
 - b) **Izogibajte se telesnemu stiku z ozemljenimi površinami, kot so cevi, radiatorji, štedilniki in hladilniki.** Če je vaše telo ozemljeno, obstaja povečana nevarnost električnega udara.
 - c) **Električnega orodja ne izpostavljajte dežju ali mokrim razmeram.** Voda, ki vstopi v električno orodje, poveča tveganje električnega udara.
 - d) **Kabla ne uporabljajte za druge namene. Nikoli ne uporabljajte kabla za prenašanje, vlečenje ali izklapljanje električnega orodja. Kabla ne približujte vročini, olju, ostrim robovom ali premikajočim se delom.** Poškodovani ali prepleteni kabli povečajo tveganje električnega udara.
 - e) **Ko električno orodje uporabljate na prostem, uporabite po-**

daljšek, primeren za uporabo na prostem. Če uporabljate kabel, primeren za uporabo na prostem, zmanjšate tveganje električnega udara.

- f) **Če se ne morete izogniti uporabi električnega orodja v vlažnem okolju, uporabite napajalnik, zaščiten z napravo za diferencialni tok (RCD).** Če uporabljate RCD, zmanjšate tveganje električnega udara.

3. OSEBNA VARNOST

- a) **Bodite pozorni pri uporabi električnih orodij, pazite, kaj počnete in uporabite zdrav razum. Ne uporabljajte električnega orodja, ko ste utrujeni ali pod vplivom drog, alkohola ali zdravil.** Trenutek nepazljivosti med uporabo električnega orodja lahko povzroči resne telesne poškodbe.
- b) **Uporabljajte osebno varovalno opremo. Vedno nosite zaščito za oči.** Varovalna oprema, kot so maska za prah, nedrseči zaščitni čevlji, trda pokrivala ali zaščita za sluh, ki se uporablja v ustreznih pogojih, bo zmanjšala telesne poškodbe.
- c) **Preprečite nenamerni zagon. Prepričajte se, da je stikalo izklopljeno, preden orodje priključite na vir napajanja in/ali akumulator, dvignete ali nesete.** Če električno orodje nosite s prostom na stikalu ali vklopite električno orodje, ki ima vklopljeno stikalo, lahko pride do nesreče.
- d) **Preden vklopite električno orodje, odstranite morebitne nastavitvene ključe ali montažne ključe.** Montažni ključ ali ključ, ki je ostal pritrjen na vrteči se del elek-

tričnega orodja, lahko povzroči telesne poškodbe.

- e) **Ne posegajte. Vedno imejte ustrezne položaj in ravnotežje.** To v nepričakovanih situacijah omogoča boljši nadzor nad električnim orodjem.
 - f) **Pravilno se oblecite. Ne nosite ohlapnih oblačil ali nakita. Las in oblačil ne približujte premikajočim se delom.** Ohlapna oblačila, nakit ali dolgi lasje se lahko zagrabijo v premikajoče se dele.
 - g) **Če so naprave predvidene za priključitev naprav za odsesavanje in zbiranje prahu, se pričajte, da so te priključene in pravilno uporabljene.** Uporaba zbiralnika prahu lahko zmanjša nevarnosti, povezane s prahom.
 - h) **Ne dovolite, da bi vam poznavanje, pridobljeno s pogosto uporabo orodja, omogočilo, da postanete preveč samozavestni in prezrete načela varnosti orodja.** Nepazljivo dejanje lahko povzroči hude telesne poškodbe v delčku sekunde.
- 4. UPORABA IN NEGA ELEKTRIČNEGA ORODJA**

- a) **Električnega orodja ne preobremenjujte. Uporabite ustrezno električno orodje za vašo uporabo.** Pravilno električno orodje bo delo opravilo bolje in varnejše s hitrostjo, za katero je bilo zasnovano.
- b) **Ne uporabljajte električnega orodja, če ga s stikalom ni mogoče vklopiti in izklopiti.** Vsako električno orodje, ki ga ni mogoče nadzorovati s stikalom, je nevarno in ga je treba popraviti.
- c) **Pred nastavitvami, menjavo pribora ali shranjevanjem ele-**

ktričnega orodja izklopite vtič iz vira napajanja in/ali odstranite akumulator iz električnega orodja, če je snemljiv. Taki preventivni varnostni ukrepi zmanjšajo tveganje nenamerne vklopa električnega orodja.

- d) **Nedelujoča električna orodja hranite zunaj dosega otrok in ne dovolite, da električno orodje upravljajo osebe, ki ne poznajo električnega orodja ali teh navodil.** Električno orodje je nevarno v rokah neusposobljenih uporabnikov.
- e) **Vzdrževanje orodja in dodatkov. Preverite premikajoče se dele glede pravilne izravnane ali zagodenosti, preloma delov in drugih stanj, ki bi lahko ovirala delovanje električnega orodja. Če je električno orodje poškodovano, pred uporabo poskrbite za popravilo.** Veliko nesreč se zgodi zaradi slabo vzdrževanega električnega orodja.
- f) **Rezalna orodja ohranjajte ostra in čista.** Pravilno vzdrževana rezalna orodja z ostrimi rezalnimi robovi se manj zatikajo in jih je lažje nadzorovati.
- g) **Električno orodje, pribor in nastavke za orodje itd. uporabljajte v skladu s temi navodili, pri čemer upoštevajte delovne pogoje in delo, ki ga je treba opraviti.** Uporaba električnega orodja za drugačna opravila od predvidenih lahko povzroči nevarno situacijo.
- h) **Ročaji in prijemalne površine naj bodo suhi, čisti ter brez olja in maščobe.** Spolzki ročaji in prijemalne površine ne omogočajo varne

uporabe in nadzora orodja v nepričakovanih situacijah.

5. **SERVIS**

- a) **Poskrbite, da bo vaše električno orodje servisirala usposobljena oseba za popravilo, ki bo uporabila samo enake nadomestne dele.** Tako boste zagotovili ohranitev varnosti električnega orodja.

Varnostna opozorila za škarije za živo mejo

- **Delov telesa nikoli ne približujte rezilu. Kadar se rezila premikajo, nikoli ne odstranjujte odrezanega materiala in ne držite materiala za rezanje.** Rezila se po izklopu stikala premikajo še naprej. Trenutek nepazljivosti med uporabo škarij za živo mejo lahko povzroči resne telesne poškodbe.
- **Škarje za živo mejo prenašajte za ročaj, pri tem naj bo rezilo zaustavljeno in pazite, da ne sprožite nobenega električnega stikala.** Pravilno prenašanje škarij za živo mejo bo zmanjšalo tveganje nenamernega zagona in povzročitve telesnih poškodb z rezili.
- **Pri transportu ali shranjevanju škarij za živo mejo vedno namestite ovoj za zaščito rezil.** Pravilno prenašanje škarij za živo mejo bo zmanjšalo tveganje telesnih poškodb z rezili.
- **Pred odstranjevanjem zataknenega materiala ali vzdrževanjem naprave vedno zagotovite, da so vsa električna stikala izklopljena in je električni kabel iztahnjen iz vtičnice.** Nepričakovani zagon škarij za živo mejo med odstranjevanjem zataknenega materi-

ala ali vzdrževanjem lahko povzroči resne telesne poškodbe.

- **Škarje za živo mejo držite samo za izolirane površine ročajev, ker rezilo lahko pride v stik s skritimi napeljavami ali svojim lastnim kablom.** Rezila, ki pridejo v stik z žico pod napetostjo, lahko prenesejo napetost na izpostavljene kovinske dele škarij za živo mejo, uporabnika pa lahko zadene električni udar.
- **Vse električne napeljave in kabla ohranjajte zunaj območja rezanja.** Električne napeljave ali kabli so lahko skriti v živi meji in grmovju ter jih rezilo lahko nenamerno prereže.
- **Ne uporabljajte škarij za živo mejo v slabih vremenskih razmerah, še posebej, če obstaja tveganje udara strele.** Tako se zmanjša tveganje, da v vas udari strela.

Dodatna varnostna navodila za škarije za živo mejo

- Za svojo lastno varnost nosite osebno zaščitno opremo:



- Uporabljajte zaščito oči
- Uporabljajte zaščito sluha
- Uporabljajte zaščitne rokavice
- Nosite ustrezno delovno obleko, kot so trdna obutev z nedrsečim podplatom in robustne, dolge hlače.
- Ne nosite dolgih oblačil ali nakita, ker jih lahko premikajoči se deli zagrabijo.
- Naprave ne uporabljajte, če hodite bos ali nosite odprte sandale.
- Napravo smejo uporabljati samo odrasle osebe. Mladostniki, starejši od 16 let, smejo napravo uporabljati samo pod nadzorom.

- Napravo priključite samo na električno vtičnico z zaščitnim stikalom na diferenčni tok (FI-stikalo) z nazivnim okvarnim tokom, ki ne sme biti večji od 30 mA.
- Če se električni priključni kabel te naprave poškoduje, ga mora zamenjati proizvajalec ali njegov zastopnik, da se prepreči ogrožanje varnosti. Obrnite se na servisno službo.
- **Naprava je predvidena za rezanje žive meje. Z napravo ne režite vej, trdega lesa ali podobno.** Naprava bi se lahko poškodovala.
- **Napravo med delom vedno čvrsto držite z obema rokama in oddaljeno od lastnega telesa.** Na ta način lahko napravo v nepričakovanih situacijah bolje nadzorujete.
- **Med delom z napravo nosite primerno obleko in delovne rokavice. Naprave nikoli ne primate za rezilo, prav tako je ne dvignite za rezilo.** Stik z rezilom lahko pripelje do telesnih poškodb.
- **Naprave ne uporabljajte v bližini vnetljivih tekočin ali plinov.** Pri kratkem stiku obstaja nevarnost požara in eksplozije.
- Vedno se prepričajte, da je naprava pravilno nameščena v enem od predpisanih delovnih položajev, preden napravo zaženete.
- **Rezila je treba redno preverjati glede obrabe in poskrbeti za naknadno brušenje.** Topa rezila napravo preobremenijo. Za tako nastalo škodo garancija ne velja.
- Izklopite napravo in izvlecite priključni vtič iz električne vtičnice. Prepričajte se, da so se vsi premični deli popolnoma zaustavili
 - vedno ko napravo zapustite,
 - pred odstranjevanjem blokad ali zamašitev,
 - pred preverjanjem naprave, čiščenjem ali izvajanjem del na napravi
- Če se rezalna naprava dotakne tujka ali naprava začne nenavadno močno vibrirati, jo je treba takoj preveriti:
 - jo pregledajte glede razrahljanih delov ter te po potrebi zategnite,
 - poiščite poškodbe,
 - poškodovane dele zamenjajte za enakovredne ali pa napravo dajte popraviti.
- **Naprave ne poskušajte popravljati sami, razen če ste za to ustrezno usposobljeni. Vsa dela, ki niso navedena v teh navodilih za uporabo, sme izvesti samo naš servisni center.** Slabo vzdrževane naprave pogosto povzročijo nesreče.
- **Uporabljajte samo dodatke, ki jih priporoča PARKSIDE.** Neprierni dodatki lahko povzročijo električni udar ali požar.

Preostala tveganja

Tudi če to električno orodje uporabljate v skladu s predpisi, še vedno obstajajo preostala tveganja. V povezavi s konstrukcijo in izvedbo tega električnega orodja lahko nastopijo naslednje nevarnosti:

- Okvara vida, če ne nosite primerne zaščitne očii.
- Okvare sluha, če ne nosite primerne zaščitne sluha.
- Zdravstvene težave, ki izhajajo iz prenosa treslajev na dlan in roko, če napravo uporabljate dlje časa ali jo nepravilno vodite in vzdržujete.
- Ureznine

⚠ OPOZORILO! Nevarnost zaradi elektromagnetnega polja, nastalega med delovanjem naprave. To polje lahko v dolo-

čenih okoliščinah vpliva na aktivne ali pasivne medicinske vsadke. Da bi zmanjšali nevarnost resnih ali smrtnih telesnih poškodb, se morajo uporabniki z medicinskimi vsadki posvetovati s svojim zdravnikom in proizvajalcem medicinskega vsadka, preden začnejo uporabljati napravo.

Priprava

▲ OPOZORILO! Nevarnost telesnih poškodb zaradi nezaželenega zagona naprave. Priključni vtič vtaknite v električno vtičnico šele, ko je naprava dokončno pripravljena za uporabo.

Stensko držalo

S ključavnično odprtino (11) na spodnji strani naprave lahko motorni del obesite na steno.

Potrebno orodje in pripomočki

- vijak (glava vijaka: \varnothing 7-10 mm)
- ustrezen izvijač
- po potrebi sidra

Pritrditev stenskega držala

▲ OPOZORILO! Telesne poškodbe ali materialna škoda pri vrtanju. **Uporabite primerne naprave za odkrivanje skritih oskrbovalnih napeljav ali pa za nasvet povprašajte komunalno podjetje.** Stik z električnimi kablji lahko privede do požara in električnega udara. Poškodovane plinske napeljave lahko privedejo do eksplozije. Počene vodne cevi lahko povzročijo materialno škodo.

- Namestite vijak z uporabo zidnega vložka na zeleni položaj na steni.
- Glava vijaka naj ima odmik od stene pribl. 10 mm.
- Preverite, ali je priprava za obešanje zasnovana za težo naprave.

- (slika C) Napravo lahko s ključavnično odprtino (11) namestite na vijak in napravo povlečete navzdol do konca.

Upravljalni elementi

Pred prvo uporabo naprave se seznanite z nastavitvenimi elementi.

• stikalo za vklop/izklop (6)

- Vklop: pritisnite skupaj z varnostnim stikalom (5) in pridržite.
- Izklop: stikalo za vklop in izklop (6) ali varnostno stikalo (5) spustite.

• varnostno stikalo (5)

Zagotavlja dvoročno uporabo.

Uporaba

Upoštevajte navodila za zaščito pred hrupom in lokalne predpise.

Dela z napravo

▲ OPOZORILO! Nevarnost telesnih poškodb! Upoštevajte spodnja navodila.

- **▲ OPOZORILO!** Nevarnost telesnih poškodb zaradi električnega udara! Takoj izvlecite električni vtič iz električne vtičnice, če je električni priključni kabel (8) poškodovan, zapleten ali prerezan.
- **OBVESTILO!** Poškodbe na gredi z varnostnimi rezili (2). Pri rezanju pazite, da se ne dotikate predmetov, kot so npr. žičnate ograje ali oporniki rastlin.
- Napravo pred vsako uporabo preverite glede očitnih pomanjkljivosti, kot so razrahljani, obrabljeni ali poškodovani deli.
- Med uporabo naprave vedno nosite trdno obutev, dolge hlače, zaščito sluha, delovne rokavice in zaščitna očala.
- Naprava je predvidena izključno za dela, pri katerih stojite na tleh in ne na lestvi ali drugi nestabilni površini stojšča.

- Stikalo za vklop/izklop ne sme biti blokirano. Po spustitvi stikala morate izklopiti motor.
- Če je stikalo poškodovano, naprave več ne smete uporabljati.
- Pri blokiranju gredi z varnostnimi rezili (2) zaradi trdih tujkov napravo takoj izklopite, izvlecite električni vtič iz električne vtičnice. Šele nato odstranite predmet.
- Vedno delajte tako, da se oddaljujete od električne vičnice. Zato pred začetkom dela določite smer rezanja. Pazite, da je podaljševalni kabel dovolj oddaljen od delovnega območja. Nikoli ne položite električnega priključnega kabla (8) čez živo mejo, kjer ga gred z varnostnimi rezili (2) lahko zajame.

Tehnike rezanja

- Debele veje najprej narežite s škarjami za veje.
- Dvostranska gred z varnostnimi rezili (2) omogoča rezanje v obeh smereh ali pa z nihajnimi premiki z ene strani na drugo.
- Pri navpičnem rezu škarje za živo mejo enakomerno premikajte naprej ali v obliki loka gor in dol.
- Pri vodoravnem rezu škarje za živo mejo premikajte v obliki srpa do roba žive meje, da odrezane veje padejo na tla.
- Da bi dobili dolge ravne linije, je priporočljivo, da razpnete vrvice.

Rezanje oblike žive meje (slika B)

Priporočljivo je, da žive meje režete v obliki, podobni trapezu, da preprečite zraščanje spodnjih vej. To ustreza naravni rasti rastlin in omogoča optimalno rast žive meje. Pri rezu se zmanjšajo samo novi letni poganjki, tako nastane gosto razvejanje in dobra zaščita pred pogledi.

1. Najprej režite strani žive meje. V ta namen škarje za živo mejo premikajte v

smeri rasti od spodaj navzgor. Če režete od zgoraj navzdol, premikate tanjše veje navzven, s čimer lahko nastanejo stanjšana mesta ali luknje.

2. Zgornji rob po želji odrežite naravnost, v obliki strehe ali okroglo.
3. Do želene oblike obrežite že mlade rastline. Glavni poganjek mora ostati nepoškodovan, dokler živa meja ne doseže načrtovane višine. Vsi drugi poganjki se odrežejo do polovice.

Rezanje prosto rastoče žive meje

Prosto rastoče žive meje pri rezanju ne dobijo oblike, vendar jih je treba redno rezati, da živa meja ne postane previsoka.

Pred uporabo

Pred vsako uporabo izvedite spodnje korake. Tako je zagotovljena dolga in zanesljiva uporaba.

- Živo mejo in grmovje je priporočljivo preiskati glede skritih predmetov, npr. žičnih ograj in skritih napeljav.
- Napravo pred vsako uporabo preverite glede očitnih pomanjkljivosti, kot so razrahljani, obrabljeni ali poškodovani deli. Preverite, ali so vijaki v gredi z varnostnimi rezili dobro pritrjeni (2).
- Ne režite s topo ali obrabljeno gredjo z varnostnimi rezili (2), ker bi sicer preobremenili motor in gonilo svoje naprave.
- Preverite pokrove in zaščitne priprave glede poškodb in pravilnega prileganja.
 - zaščita pred udarci (1)
 - zaščita rok (3)

Nadomestni deli in pribor, str. 31

Vklop in izklop

Potrebno orodje in pripomočki

- Podaljševalni kabel za zunanje območje

Navodila za električno napajanje

- Pazite, da se električna napetost ujema z električno napetostjo, navedeno na tipski ploščici naprave.
- Napravo priključite samo na električno vtičnico z zaščitnim stikalom na diferenčni tok (FI-stikalo) z nazivnim okvarnim tokom, ki ne sme biti večji od 30 mA.
- Uporabljajte samo podaljševalne kable, ki so primerni za uporabo na prostem.

Vklop

▲ POZOR! Telesne poškodbe ali poškodbe naprave! Napravo držite z obema rokama in oddaljeno od lastnega telesa.

1. (slika A) Na koncu podaljševalnega kabla oblikujte zanko, zanko speljite skozi odprtino na ročaju (7) in zanko vpnite na razbremenilnem elementu (9) na ročaju (7).
2. Priključite napravo na električno omrežje.
3. Odstranite ovoj za zaščito rezila (10).
4. Napravo vedno uporabljajte z obema rokama: z eno roko držite ročaj (7), z drugo roko pa sprednji ročaj (4).
5. **OBVESTILO!** Pred vklopom pazite, da se naprava ne dotika predmetov. Držite pritisnjeno varnostno stikalo (5) na sprednjem ročaju (4) in istočasno pritisnite stikalo za vklop/izklop (6) na ročaju (7). Škarje za živo mejo delujejo z najvišjo hitrostjo.

Izklop

1. Spustite eno od obeh stikal.
2. Preden električno orodje odložite, počakajte, da se zaustavi in umiri.
3. Če napravo pustite brez nadzora ali ste končali delo, izvlecite priključni vtič naprave iz električne vtičnice.

Transport

Navodila

- Izklopite napravo in izvlecite priključni vtič iz električne vtičnice. Prepričajte se, da so se vsi premični deli popolnoma zaustavili.
- Škarje za živo mejo vedno transportirajte z ovojem za zaščito rezila (10).
- Napravo vedno prenašajte za ročaj (7).

Čiščenje, vzdrževanje in shranjevanje

▲ OPOZORILO! Električni udar! Nevarnost telesnih poškodb zaradi nezaželenega zagona naprave. Zaščitite se pri vzdrževalnih in čistilnih delih. Izklopite napravo in izvlecite priključni vtič iz električne vtičnice.

Servisna in vzdrževalna dela, ki niso opisana v teh navodilih, prepustite našemu servisnemu centru. Uporabljajte samo originalne nadomestne dele.

Čiščenje

▲ OPOZORILO! Električni udar! Naprave nikoli ne pobrizgajte z vodo.

OBVESTILO! Nevarnost poškodb. Kemične snovi lahko poškodujejo plastične dele naprave. Ne uporabljajte čistil oz. topil.

- Ohranjajte prezačevalne reže, ohlajše motorja in ročaje naprave čiste. V ta namen uporabite vlažno krpo ali krtačo.

Vzdrževanje in nega gredi z varnostnimi rezili

Potrebno orodje in pripomočki

- krpa
- negovalno olje v pršilu

Vzdrževanje po vsaki uporabi

- Odstranite zataknjene odrezane rastline.
- Očistite gred z varnostnimi rezili (2) z naoljeno krpo.
- Vzdržujte gred z varnostnimi rezili (2) z negovalnim olje v pršilu.

Vzdrževanje

- Napravo pred vsako uporabo preverite glede očitnih pomanjkljivosti, kot so razrahljani, obrabljeni ali poškodovani deli. Preverite, ali so vijaki v gredi z varnostnimi rezili dobro pritrjeni (2).
- Preverite pokrove in zaščitne priprave (1/3) glede poškodb in pravilnega prileganja. Po potrebi jih zamenjajte ali oddajte za popravilo v servisnem centru.

- Manjše škrbine na rezalnih zobeh lahko zgladite sami. V ta namen rezila pobrusite z brusnim kamnom. Dobro rezanje je možno samo z ostrimi rezalnimi zobmi.
- Tope, upognjene ali poškodovane rezalne zobe je treba zamenjati.

Dela, ki niso opisana v teh navodilih, prepuščite naši servisni službi. Uporabljajte samo originalne dele.

Shranjevanje

Napravo vedno shranite:

- na čistem mestu
- na suhem
- zaščiteno pred prahom
- z ovojem za zaščito rezila (10) čez gred z varnostnimi rezili (2)
- zunaj dosega otrok

Iskanje napak

Naslednja tabela vam pomaga pri odpravi motenj:

Težava	Morebiten vzrok	Odpravljanje napak
Naprava se ne zažene	Ni električne napetosti	Preverite električno vtičnico, električni priključni kabel, priključni vtič in varovalko, po potrebi naj popravilo izvede električar.
	Varnostno stikalo (5) ali stikalo za vklop/izklop (6) je okvarjeno.	Obrnite se na servisno službo.
	Grafitne ščetke so obrabljene	
	Motor je okvarjen	
Naprava deluje s prekinitvami	Električni priključni kabel (8) je poškodovan	Obrnite se na servisno službo.
	Notranji zrahljani kontakt	
	Varnostno stikalo (5) ali stikalo za vklop/izklop (6) je okvarjeno.	

Težava	Morebiten vzrok	Odpravljanje napak
Gred z varnostnimi rezili (2) se segreje.	Gred z varnostnimi rezili (2) je topa	Gred z varnostnimi rezili pobrusite ali jo dajte zamenjati (v servisni službi)
	Gred z varnostnimi rezili (2) ima zareze.	
	Preveč trenja zaradi pomanjkljivega mazanja	Gred z varnostnimi rezili (2) naoljite

Odstranjevanje med odpadke/varstvo okolja

Napravo, pribor in embalažo oddajte za predelavo na okolju prijazen način.



Električne naprave ne spadajo med gospodinjske odpadke.

Simbol prečrtanega zabojnika na kolesih pomeni, da tega izdelka po koncu njegove življenjske dobe ne smete odlagati kot nesortirane komunalne odpadke.

Direktiva 2012/19/EU o odpadni električni in elektronski opremi:

potrošniki so po zakonu dolžni reciklirati električno in elektronsko opremo na okolju prijazen način ob koncu njene življenjske dobe. Na ta način je zagotovljeno okolju prijazno in z viri varčno recikliranje.

Odvisno od prenosa Direktive v nacionalno pravo so vam na voljo naslednje možnosti:

- odslužno napravo lahko oddate na prodajnem mestu,
- ali na uradnem zbirališču,
- ali jo pošljete nazaj proizvajalcu/osebni, ki jo je dala na trg.

To ne velja za pribor in pripomočke za odpadno opremo, če nimajo električnih sestavnih delov.

Nadomestni deli in pribor

Nadomestne dele in dodatke lahko naročite na www.grizzlytools.shop.

Če bi pri postopku naročanja prišlo do težav, se obrnite na nas v naši spletni trgovini. Pri dodatnih vprašanjih se obrnite na *Garancijo, str. 33*

Pol. št.	str. 85*	Ime	Št. naročila
2	34-37	Gred z varnostnimi rezili	91104913
10	38	Ovoj za zaščito rezila	91104912

*Eksplozijski pogled

Prevod izvirnika izjave ES o skladnosti

Proizvod: **Električne škarje za živo mejo**

Model: **PHS 450 A1**

Serijska številka: 000001-165000

Predmet navedene izjave je v skladu z ustrežno zakonodajo Unije o harmonizaciji:

**2006/42/EC • 2014/30/EU • 2000/14/EC & 2005/88/EC •
2011/65/EU & (EU) 2015/863**

Predmet navedene izjave je v skladu z Direktivo 2011/65/EU Evropskega parlamenta in Sveta z dne 8. junija 2011 o omejevanju uporabe nekaterih nevarnih snovi v električni in elektronski opremi.

Za zagotovitev skladnosti so bili uporabljeni naslednji usklajeni standardi ter nacionalni standardi in predpisi:

**EN 62841-1:2015/A11:2022 • EN 62841-4-2:2019 • EN IEC 63000:2018
EN IEC 55014-1:2021 • EN IEC 55014-2:2021
EN IEC 61000-3-2:2019/A1:2021 • EN 61000-3-3:2013/A2:2021**

V skladu z Direktivo 2000/14/EC v zvezi z emisijami hrupa je potrjeno naslednje:

Raven zvočne moči (L_{WA})

- izmerjena: 96,7 dB

- zagotovljena: 99 dB

Uporabljen postopek ocenjevanja skladnosti v skladu s Prilogo V k Direktivi 2000/14/EC.

Ta izjava o skladnosti se izda na lastno odgovornost proizvajalca:

CE Grizzly Tools GmbH & Co. KG
Stockstädter Str. 20
63762 Großostheim
NEMČIJA
13.09.2023



Christian Frank
Pooblaščen zastopnik za dokumentacijo

Garancija

Grizzly Tools GmbH & Co. KG

Stockstädter Str. 20, 63762 Großostheim, NEMČIJA

Pooblašteni serviser

Tel.: 080 080 917

E-Mail: grizzly@lidl.si

(Birotehnika, Hodošček Renata s.p., Lendavska ULICA 23, 9000 Murska Sobota)

Garancijski list

1. S tem garancijskim listom *Grizzly Tools GmbH & Co. KG, Stockstädter Str. 20, 63762 Großostheim, Nemčija* jamcimo, da bo izdelek v garancijskem roku ob normalni in pravilni uporabi brezhibno deloval in se zavezujemo, da bomo ob izpolnjenih spodaj navedenih pogojih odpravili morebitne pomanjkljivosti in okvare zaradi napak v materialu ali izdelavi oziroma po svoji presoji izdelek zamenjali ali vrnili kupnino.
2. Garancija je veljavna na ozemlju Republike Slovenije.
3. Garancijski rok za proizvod je 36 mesecev od datuma izročitve blaga. Datum izročitve blaga je razviden iz računa.
4. Če izdelek ne izpolnjuje specifikacij ali nima lastnosti, navedenih v garancijskem listu ali oglaševalskem sporočilu, lahko potrošnik najprej zahteva odpravo napak. O napaki mora potrošnik obvestiti proizvajalca ali pooblašteni servis (kontaktna številka in elektronski naslov navedena zgoraj) in zahtevati odpravo napak. Kupec je dolžan ob uveljavljanju zahtevka predložiti garancijski list in račun, kot potrdilo in dokazilo o nakupu ter dnevu izročitve blaga. Svetujemo vam, da pred tem natančno preberete navodila o sestavi in uporabi izdelka.
5. Rok za odpravo napake je 30 dni od dneva, ko je proizvajalec ali pooblašteni servis prejel zahtevo za odpravo napake. Če napake v tem roku niso odpravljene, mora proizvajalec potrošniku brezplačno zamenjati blago z enakim, novim in brezhibnim blagom. Rok se lahko zaradi narave in kompleksnosti blaga, narave in resnosti neskladnosti ter napora, ki je potreben za dokončanje popravila ali zamenjave podaljša za najkrajši čas, ki je potreben za dokončanje popravila, vendar največ za 15 dni. O številu dni podaljšane roka in razlogih za podaljšanje mora biti potrošnik obveščen pred potekom 30 dnevne roka za odpravo napak.
6. Če v roku 30 dni oz. v primeru podaljšanja v roku 45 dni blago ni popravljeno ali blago ni zamenjano z novim, lahko potrošnik od proizvajalca zahteva vrnico celotne kupnine ali zahteva sorazmerno znižanje kupnine. Sorazmerno znižanje kupnine je sorazmerno zmanjšanju vrednosti blaga, ki ga je potrošnik prejel, v primerjavi z vrednostjo, ki bi jo imelo blago, ce bi bilo skladno.
7. Če se neskladnost pojavi v manj kot 30 dneh od dobave blaga, lahko potrošnik ob predložitvi blaga od proizvajalca takoj zahteva vrnico placane-ga zneska.
8. Proizvajalec oziroma pooblašteni servis lahko potrošniku za čas popravila blaga, za katero je bila izdana obvezna garancija, zagotovi brezplačno uporabo podobnega blaga. Če proi-

zvajalec potrošniku ne zagotovi nadomestnega blaga v zacasno uporabo, ima potrošnik pravico uveljavljati škodo, ki jo je utrpel, ker blaga ni mogel uporabljati od trenutka, ko je zahtevalo popravilo ali zamenjavo, do njune izvršitve.

9. Stroške za material, nadomestne dele, delo, prenos in prevoz izdelkov, ki nastanejo pri odpravljanju okvar oziroma nadomestitvi blaga z novim, krije proizvajalec.
10. V primeru zamenjave blaga ali zamenjave bistvenega dela blaga z novim se potrošniku izda nov garancijski list.
11. V primeru, da proizvod popravlja nepooblaščen servis ali nepooblaščen oseba, kupec ne more uveljavljati zahtevkov iz te garancije.
12. Vzroki za okvaro oziroma nedelovanje izdelka morajo biti lastnosti stvari same in ne vzroki, ki so zunaj proizvajalceve oziroma prodajalceve sfere. Kupec ne

Prodajalec:

Lidl Slovenija d.o.o. k.d., Pod lipami 1, SI-1218 Komenda

more uveljavljati zahtevkov iz te garancije, ce se ni držal priloženih navodil za sestavo in uporabo izdelka ali ce je izdelek kakorkoli spremenjen ali nepravilno vzdrževan.

13. Proizvajalec zagotavlja proti placilu popravilo, vzdrževanje blaga, nadomestne dele in priklopne aparate vsaj tri leta po poteku garancijskega roka,
14. Obrabni deli oz. potrošni material so izvzeti iz garancije.
15. Vsi potrebni podatki za uveljavljanje garancije se nahajajo na dveh locenih dokumentih (garancijski list, racun).
16. Ta garancija proizvajalca ne izključuje zakonske pravice potrošnika, da zoper prodajalca v primeru neskladnosti blaga brezplačno uveljavlja jamcevalne zahtevke. Ta garancija prav tako ne izključuje pravic potrošnika, ki izhajajo iz obveznega jamstva za skladnost blaga.

Obsah

Úvod.....	35
Použití dle určení.....	35
Rozsah dodávky/příslušenství.....	36
Přehled.....	36
Popis funkce.....	36
Technické údaje.....	36
Bezpečnostní pokyny.....	37
Význam bezpečnostních pokynů.....	37
Piktogramy a symboly.....	37
Obecná bezpečnostní upozornění pro elektrické nářadí.....	37
Bezpečnostní upozornění ohledně nůžek na živý plot.....	40
Zbytková nebezpečí.....	41
Příprava.....	42
držák na stěnu.....	42
Ovládací části.....	42
Provoz.....	42
Práce s přístrojem.....	42
Techniky řezání.....	43
Před provozem.....	43
Zapnutí a vypnutí.....	44
Přeprava.....	44
Čištění, údržba a skladování.....	44
Čištění.....	44
Údržba.....	45
Skladování.....	45
Hledání chyb.....	45
Likvidace/ochrana životního prostředí.....	46
Servis.....	46
Záruka.....	46
Opravná služba.....	47
Service-Center.....	48
Dovozce.....	48
Náhradní díly a příslušenství.....	48
Překlad původního ES prohlášení o shodě.....	49

Rozložený pohled..... 85

Úvod

Blahopřejeme Vám k zakoupení Vašich nových elektrických nůžek na živý plot (dále jen přístroj nebo elektrický nástroj).

Vybrali jste si vysoce kvalitní přístroj. Tento přístroj byl odzkoušen během výroby na kvalitu a podroben výstupní kontrole.

Funkčnost Vašeho přístroje je tím zajištěná.

Nelze vyloučit, že v jednotlivých případech se na nebo v přístroji nachází zbytky maziv. Nejedná se o nedostatek ani o závadu a není důvod k obavám.



Návod k obsluze je součástí tohoto přístroje. Obsahuje důležité pokyny pro bezpečnost, použití a likvidaci. Přečtete si pečlivě návod k obsluze. Seznamte se s ovládacími prvky a správným používáním přístroje. Používejte přístroj pouze tak, jak je popsáno a pro určené oblasti použití. Návod k obsluze dobře uschovejte a v případě předání přístroje iřetím osobám předejte veškerou dokumentaci.

Použití dle určení

Přístroj je určen výhradně pro následující použití:

- Řezání a ořezávání živých plotů, keřů a okrasných keřů.

Přístroj je určen pro použití dospělými.

Mládež ve věku nad 16 let smí přístroj používat pouze pod dohledem.

Přístroj je zakázáno používat za deště nebo vlhkém prostředí.

Jakékoliv jiné použití, které není v tomto návodu k obsluze výslovně povoleno, může vést k poškození přístroje a pro uživatele představovat vážné nebezpečí. Obsluha nebo uživatel zařízení nese zodpovědnost za nehody či škody na jiných oso-

bách nebo jejich majetku. Příklad je určen pro použití domácími kutily. Není určen pro trvalé komerční využívání. V případě komerčního použití záruka zaniká. Výrobce neručí za škody způsobené nesprávným použitím nebo nesprávnou obsluhou.

Rozsah dodávky/ příslušenství

Vybalte přístroj a zkontrolujte rozsah dodávky.

Obalový materiál zlikvidujte správně dle předpisů.

- Elektrické nůžky na živé ploty
- ochranné pouzdro na nůž (10)
- Překlad původního návodu k používání

Přehled

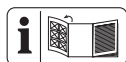

Obrázky přístroje naleznete na přední výklopné stránce.

- 1 ochrana proti nárazu
- 2 bezpečnostní řezací lišta
- 3 ochrana rukou
- 4 přední rukojeť
- 5 bezpečnostní spínač
- 6 zapínač/vypínač
- 7 rukojeť
- 8 síťový připojovací kabel
- 9 odlehčení tahu
- 10 ochranné pouzdro na nůž

Obr. C

- 11 klíčový otvor

Popis funkce

Přístroj má jako pohon elektromotor. Jako řezací zařízení má přístroj dvoustrannou bezpečnostní řezací lištu. Při řezání se řezné zuby pohybují lineárně sem a tam. Ochrana proti nárazu na špičce bezpečnostní řezací lišty zabraňuje nepříjemným zpětným rázům při nárazu do zdí, plotů

atd. Pro ochranu uživatele lze přístroj provozovat pouze se stisknutým bezpečnostním spínačem. Ochrana rukou navíc chrání před větvemi a větvičkami. Funkce ovládacích prvků naleznete v následujících popisích.

Technické údaje

Elektrické nůžky na živé ploty

.....PHS 450 A1

Domezovací napětí U

..... 230-240 V~, 50 Hz

Domezovací výkon P 450 W

Třída ochrany II (dvojí izolace)

Hmotnost $\approx 2,3$ kg

Délka síťový připojovací kabel 15,0 cm

Řezné pohyby 3400 min⁻¹

Délka řezu ≈ 460 mm

Délka nože (včetně ochrany proti nárazu)

..... ≈ 500 mm

Rozteč zubů nože 16 mm

Průměr větve ≤ 12 mm

Hladina akustického tlaku (L_{pA})

..... 88,7 dB; $K_{pA}=3$ dB

Hladina akustického výkonu (L_{WA})

- zaručená 99 dB

- změřená 96,7 dB; $K_{WA}=2,16$ dB

Vibrace (a_{rh})

- rukojeť 2,01 m/s²; $K=1,5$ m/s²

- přední rukojeť .. 3,14 m/s²; $K=1,5$ m/s²

Hladina hluku a vibrací byla stanovena dle norem a předpisů uvedených v prohlášení o shodě.

Uvedená hodnota vibrací a uvedená hodnota emisí hluku byly změřeny pomocí standardizované zkušební metody a lze je použít k porovnání určitého elektrického nástroje s jiným nástrojem. Uvedená hodnota vibrací a uvedená hodnota emisí hluku mohou být použity také k předběžnému odhadu zatížení.

▲ VAROVÁNÍ! Emise vibrační a emise hluku se mohou během skutečného používání elektrického nástroje lišit od udané hodnoty v závislosti na způsobu, jakým je elektrický nástroj používán a zejména pak podle typu zpracovávaného obrobku. Dle možnosti se snažte udržet co nejnižší zatížení, způsobené vibracemi. Příkladným opatřením ke snížení vibračního zatížení je omezení pracovní doby. Přitom se musí brát v úvahu všechny části pracovního cyklu (například doby, během kterých je elektrický nástroj vypnutý, a ty, ve kterých je síce zapnutý, ale běží bez zátěže).

Bezpečnostní pokyny

V této části jsou popsána základní bezpečnostní opatření při používání přístroje.

Význam bezpečnostních pokynů

▲ NEBEZPEČÍ! Pokud tento bezpečnostní pokyn nedodržíte, dojde k nehodě. Důsledkem je vážné zranění nebo smrt.

▲ VAROVÁNÍ! Pokud tento bezpečnostní pokyn nedodržíte, dojde případně k nehodě. Mohlo by to mít za následek vážné zranění nebo smrt.

▲ UPOZORNĚNÍ! Pokud tento bezpečnostní pokyn nedodržíte, dojde k nehodě. V důsledku může dojít k drobnému nebo středně těžkému ublížení na zdraví.

OZNÁMENÍ! Pokud tento bezpečnostní pokyn nedodržíte, dojde k nehodě. V důsledku může dojít k věčnému poškození.

Piktogramy a symboly

Piktogram na přístroji



Pozor!



Přečtěte si návod k obsluze



Třída ochrany II (dvojitá izolace)



Elektrické nástroje nepatří do domácího odpadu.



používejte ochranu zraku



Používat chrániče sluchu



používejte ochranné rukavice



Nebezpečí pořezání! Chraňte si ruce.



Dojde-li k° poškození, zamotání či přerušnutí síťového kabelu, okamžitě jej vytáhněte ze zásuvky.



Přístroj je zakázáno používat za deště nebo vlhkém prostředí.



Garantovaná hladina akustického výkonu L_{WA} v dB(A)

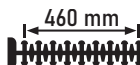

Délka řezu

Obecná bezpečnostní upozornění pro elektrické nářadí

▲ VAROVÁNÍ! Přečtěte si všechna bezpečnostní upozornění, pokyny, obrázky a technické údaje dodané s tímto elektrickým nářadím. Při nedodržení všech níže uvedených pokynů může dojít k úrazu elektrickým proudem, požáru a/nebo vážnému zranění. **Uschovejte všechna varování a pokyny pro budoucí použití.**

Termín „elektrické nářadí“ ve varováních se vztahuje na vaše elektrické nářadí napájené ze sítě (s napájecím kabelem) nebo nářadí napájené z baterie (bez napájecího kabelu).

1. BEZPEČNOST PRACOVNÍHO PROSTORU

- a) **Udržujte pracovní prostor čistý a dobře osvětlený.** Nepořádek nebo tmavé prostory vedou k nehodám.
- b) **Nerpracujte s elektrickým nářadím ve výbušném prostředí, například v blízkosti hořlavých kapalin, plynů nebo prachu.** Elektrické nářadí vytváří jiskry, které mohou zapálit prach nebo výpary.
- c) **Při práci s elektrickým nářadím udržujte děti a přihlížející v bezpečné vzdálenosti.** Budete-li rozptýlení, můžete ztratit kontrolu.

2. ELEKTRICKÁ BEZPEČNOST

- a) **Zástrčky elektrického nářadí musí odpovídat zásuvce. Nikdy zástrčku žádným způsobem neupravujte. S uzemněným elektrickým nářadím nepoužívejte žádné adaptérové zástrčky.** Neupravené zástrčky a odpovídající zásuvky snižují riziko úrazu elektrickým proudem.
- b) **Vyvarujte se tělesného kontaktu s uzemněnými povrchy, jako jsou potrubí, radiátory, sporáky a chladničky.** Pokud je vaše tělo uzemněno, existuje zvýšené riziko úrazu elektrickým proudem.
- c) **Nevystavujte elektrické nářadí dešti ani mokru.** Voda vnikající do elektrického nářadí zvyšuje riziko úrazu elektrickým proudem.
- d) **Nepoužívejte kabel nedovoleným způsobem. Nikdy nepoužívejte kabel k přenášení, tahání nebo odpojování elektrického nářadí. Udržujte kabel mimo dosah tepla, oleje, ostrých hran nebo pohyblivých částí.** Poškozené nebo zamotané kabely zvyšují riziko úrazu elektrickým proudem.

- e) **Při práci s elektrickým nářadím venku používejte prodlužovací kabel vhodný pro venkovní použití.** Při použití kabelu vhodného pro venkovní použití se snižuje riziko úrazu elektrickým proudem.
 - f) **Pokud je provoz elektrického nářadí ve vlhkém prostředí nevyhnutelný, použijte zdroj chráněný proudovým chráničem (RCD).** Při použití ochrany RCD se snižuje riziko úrazu elektrickým proudem.
- ## 3. OSOBNÍ BEZPEČNOST
- a) **Zůstaňte ve střehu, sledujte, co děláte, a při práci s elektrickým nářadím používejte zdravý rozum. Nepoužívejte elektrické nářadí, jste-li unaveni nebo pod vlivem drog, alkoholu nebo léků.** Kvůli chvilce nepozornosti při práci s elektrickým nářadím může dojít k vážnému zranění.
 - b) **Používejte osobní ochranné prostředky. Vždy noste ochrannou oči.** Ochranné prostředky, jako je protiprachová maska, protiskluzová bezpečnostní obuv, ochranná přilba nebo chrániče sluchu používané ve vhodných podmínkách, omezují riziko zranění osob.
 - c) **Zabraňte neúmyslnému spuštění. Před připojením ke zdroji napájení a/nebo akumulátoru, zvednutím nebo přenášením nářadí se ujistěte, že je vypínač ve vypnuté poloze.** Přenášení elektrického nářadí s prstem na spínači nebo manipulace s elektrickým nářadím se zapnutým spínačem, může vést k úrazům.
 - d) **Před zapnutím elektrického nářadí odstraňte jakýkoliv seřizovací klíč nebo klíč.** Kvůli klíči nebo

- klíči připevněnému k rotující části elektrického nářadí může dojít ke zranění.
- e) **Nesnažte se s nářadím dosáhnout daleko od sebe. Vždy udržujte správný postoj a rovnováhu.** Získáte tak lepší kontrolu nad elektrickým nářadím v neočekávaných situacích.
 - f) **Noste vhodný oděv. Nenoste volný oděv nebo šperky. Udržujte své vlasy a oděv mimo pohyblivé součásti.** Volné oblečení, šperky nebo dlouhé vlasy se mohou zachytit v pohyblivých součástech.
 - g) **Pokud jsou k dispozici zařízení pro připojení zařízení k odsávání a sběru prachu, ujistěte se, že jsou připojena a správně používána.** Při použití sběrače prachu se může snížit nebezpečí související s prachem.
 - h) **Nedopusťte, abyste na základě častého používání nářadí polevili a ignorovali zásady bezpečnosti nářadí.** Při nedbalém používání může během zlomku sekundy dojít k vážnému zranění.
- #### 4. POUŽÍVÁNÍ A PÉČE O ELEKTRICKÉ NÁŘADÍ
- a) **Elektrické nářadí nepoužívejte za použití síly. Používejte správné elektrické nářadí pro danou aplikaci.** Správné elektrické nářadí zvládne práci lépe a bezpečněji při rychlosti, pro kterou bylo navrženo.
 - b) **Nepoužívejte elektrické nářadí, pokud je nelze zapnout a vypnout vypínačem.** Jakékoliv elektrické nářadí, které nelze ovládat vypínačem, je nebezpečné a musí být opraveno.
 - c) **Před seřizováním, výměnou příslušenství nebo před uložením elektrického nářadí vytáhněte zástrčku ze zásuvky a/ nebo vyjměte z nářadí akumulátor, je-li odnímatelný.** Díky takovým preventivním bezpečnostním opatřením se snižuje riziko náhodného spuštění elektrického nářadí.
 - d) **Nepoužívané elektrické nářadí skladujte mimo dosah dětí a nedovolte osobám, které nejsou obeznámeny s elektrickým nářadím nebo s těmito pokyny, aby s elektrickým nářadím pracovaly.** Elektrické nářadí je v rukou neškolených uživatelů nebezpečné.
 - e) **Na elektrickém nářadí a příslušenství provádějte údržbu. Zkontrolujte, zda nejsou pohyblivé části vychýleny nebo zablokovány, zda nejsou zlomené a zda neexistují jiné podmínky, které mohou ovlivnit činnost elektrického nářadí. Je-li nářadí poškozeno, nechte elektrické nářadí před použitím opravit.** Mnoho nehod je způsobeno kvůli nedostatečně udržovanému elektrickému nářadí.
 - f) **Řezné nástroje udržujte ostré a čisté.** Řádně udržované řezné nástroje s ostrými řeznými hranami se méně zasekávají a snáze se ovládají.
 - g) **Elektrické nářadí, příslušenství, násadce atd. používejte v souladu s těmito pokyny, s ohledem na pracovní podmínky a prováděnou práci.** Použití elektrického nářadí k jiným než určeným činnostem může vést k nebezpečné situaci.
 - h) **Udržujte rukojeti a úchopové plochy v suchém a čistém stavu a bez oleje a mastnoty.** Kvůli

kluzké rukojeti a úchopovým plochám nelze s nástrojem bezpečně manipulovat a ovládat jej v neočekávaných situacích.

5. SERVIS

- a) **Nechte své elektrické nářadí opravit kvalifikovanou osobou, která použije pouze identické náhradní díly.** Tím bude zachována bezpečnost elektrického nářadí.

Bezpečnostní upozornění ohledně nůžek na živý plot

- **Udržujte všechny části těla mimo dosah čepelí. Neodstraňujte řezaný materiál ani nedržte řezaný materiál, když se čepel pohybuje.** Čepel se pohybují i po vypnutí spínače. Kvůli chvilce nepozornosti při práci s nůžkami na živý plot může dojít k vážnému zranění.
- **Nůžky na živý plot přenášejte za rukojeť se zastavenou čepelí a dávejte pozor, aby nedošlo ke stisknutí jakéhokoli spínače.** Správné přenášení nůžek na živý plot snižuje riziko neúmyslného spuštění a následného zranění čepelí.
- **Pokud nůžky na živý plot přemisťujete nebo ukládáte, vždy nasadte krytku čepelí.** Správná manipulace s nůžkami na živý plot snižuje riziko zranění čepelí.
- **Při odstraňování uvízlého materiálu nebo při údržbě nástroje se ujistěte, že všechny vypínače napájení jsou vypnuté, napájecí kabel je odpojený.** Neočekávané spuštění nůžek na živý plot při odstraňování uvízlého materiálu nebo při provádění údržby může způsobit vážné zranění.
- **Nůžky na živý plot držte pouze za izolované plochy rukojeti,**

protože čepel by se mohla dotknout skryté kabeláže nebo vlastního kabelu. Kontakt čepelí s vodičem pod napětím může způsobit, že se napětí přenesou na odkryté kovové části nůžek na živý plot, a obsluha by tak mohla být zasažena elektrickým proudem.

- **Udržujte všechny síťové kabely a přívody mimo oblast stříhání.** Síťové kabely nebo přívody mohou být skryty v živých plotech nebo keřích, a proto mohou být náhodně přefříznuty čepelí.
- **Nepoužívejte nůžky na živý plot za špatného počasí, zejména pokud hrozí nebezpečí blesků.** Tím se sníží riziko zásahu bleskem.

Dodatečné bezpečnostní pokyny pro nůžky na živý plot

- Pro vlastní bezpečnost noste osobní ochranné pomůcky:



- používejte ochranu zraku
- Používat chrániče sluchu
- používejte ochranné rukavice
- Noste vhodný pracovní oděv, jako jsou pevné boty s protiskluzovou podrážkou a robustní dlouhé kalhoty.
- Nenoste dlouhé oděvy ani šperky, protože tyto mohou být zachyceny pohyblivými částmi.
- Nepoužívejte přístroj při chůzi na boso nebo pokud chodíte v otevřených sandálech.
- Přístroj je určen pro použití dospělými. Mládež ve věku nad 16 let smí přístroj používat pouze pod dohledem.
- Zapojte přístroj pouze do zásuvky s proudovým chráničem (diferenciální proudová ochrana FI) s reakčním proudem nepřesahujícím 30 mA.

- Dojde-li k poškození síťového přívodu tohoto přístroje, musí jej vyměnit výrobce nebo jeho zákaznická služba či podobně kvalifikovaná osoba, aby se předešlo nebezpečím. Obratě se na servisní středisko.
- **Přístroj je určen pro stříhání živých plotů. S tímto přístrojem neřežte větve, tvrdé dřevo ani nic jiného.** Mohlo by dojít k poškození přístroje.
- **Při práci vždy držte přístroj pevně oběma rukama a s odstupem od vlastního těla.** To Vám umožní lépe kontrolovat přístroj v neočekávaných situacích.
- **Při práci s přístrojem noste vhodný oděv a odpovídající pracovní rukavice. Nikdy přístroj neuchopte za řezný nůž ani jej nezvedejte za řezný nůž.** Kontakt s řezným nožem může vést ke zranění.
- **Nepoužívejte přístroj v blízkosti vznětlivých kapalin nebo plynů.** V případě zkratu hrozí nebezpečí požáru- a výbuchu.
- Před spuštěním přístroje se vždy ujistěte, zda je přístroj správně v jedné ze specifikovaných pracovních poloh.
- **Nože je nutné pravidelně kontrolovat z hlediska opotřebení a nechat je přebrousit.** V případě tupých nožů dojde k přetížení přístroje. Na z toho vyplývající škody se nevztahuje záruka.
- Vypněte přístroj a vytáhněte připojovací zástrčku ze zásuvky. Ujistěte se, zda se všechny pohyblivé díly zcela zastavily
 - vždy při opuštění přístroje
 - před povolením zablokování nebo odstraněním ucpání
 - před kontrolou, čištěním nebo prací na přístroji
- Pokud řezací zařízení narazí na cizí předmět nebo stroj začne abnormálně silně vibrovat, je nutná okamžitá kontrola:
 - zkontrolujte uvolněné části a pevně je dotáhněte
 - zjistěte poškození
 - vyměňte poškozené díly za ekvivalentní nebo nechte přístroj opravit.
- **Nepokoušejte se přístroj opravit sami, ledaže máte k tomuto účelu potřebnou kvalifikaci. Veškeré práce, neuvedené v tomto návodu k obsluze, smí být provedeny pouze našim servisním střediskem.** Mnoho nehod je způsobeno v důsledku nedostatečně udržovaného přístroje.
- **Používejte pouze příslušenství doporučené společností PARKSIDE.** Kvůli nevhodnému příslušenství může dojít k úrazu elektrickým proudem nebo požáru.

Zbytková nebezpečí

I když správně používáte tento elektrický nástroj, existují vždy zbytková nebezpečí. V souvislosti s konstrukčním návrhem a provedením tohoto elektrického nástroje mohou vzniknout níže uvedená nebezpečí:

- zranění očí, nebude-li nošena žádná vhodná ochrana očí.
- poškození sluchu, pokud není použita žádná vhodná ochrana sluchu.
- ohrožení zdraví vyplývající z vibrací rukou a paží, pokud se přístroj používá delší dobu nebo není řádně veden a udržován.
- pořezání

⚠ VAROVÁNÍ! Nebezpečí z elektromagnetických polí, která jsou generována

na během provozu přístroje. Pole může za určitých okolností ovlivňovat aktivní nebo pasivní lékařské implantáty. K omezení nebezpečí vážných nebo smrtelných zranění, doporučujeme osobám s lékařskými implantáty konzultovat svého lékaře a výrobce lékařského implantátu, než budou zařízení obsluhovat.

Příprava

▲ VAROVÁNÍ! Nebezpečí zranění v důsledku neúmyslného spuštění přístroje. Zastrčte připojovací zástrčku do zásuvky až tehdy, až když je přístroj úplně připraven k použití.

držák na stěnu

Pomocí klíčového otvoru (11) na spodní straně přístroje můžete zavěsit motorovou část na stěnu.

Potřebné nástroje a pomocné prostředky

- šroub (hlava šroubu: \varnothing 7-10mm)
- příslušný šroubovák
- příp. hmoždinka

Upevnění držáku na stěnu

▲ VAROVÁNÍ! Zranění osob nebo věcné škody při vrtání. **Používejte vhodné detektory pro určení, zda na místě existuje skryté vedení, případně se obraťte s žádostí o pomoc na místní energetickou společnost.** Kontakt s elektrickými kabely může mít za následek vznik požáru nebo úraz elektrickým proudem. Poškození vedení plynu může mít za následek výbuch. Porušení vodovodního potrubí způsobí škody na majetku.

- Našroubujte jeden šroub pomocí hmoždinek v požadované poloze do stěny.
- Nechte hlavu šroubu vyčnívat ve vzdálenosti cca 10 mm od stěny.

- Ujistěte se, že závěsné zařízení je dimenzováno na hmotnost přístroje.
- (Obr. C) Přístroj můžete nasadit klíčovým otvorem (11) na šroub a poté zatáhnout přístroj dolů až na doraz.

Ovládací části

Před prvním uvedením přístroje do provozu se seznamte s ovládacími částmi.

- **zapínač/vypínač (6)**
 - Zapnutí: Stiskněte a podržte stisknuté společně s bezpečnostním spínačem (5).
 - Vypnutí: Zapínač a vypínač (6) nebo bezpečnostní spínač (5) pusťte.
- **bezpečnostní spínač (5)**
Zaručuje oboustranný provoz.

Provoz

Dodržujte ochranu proti hluku a místní předpisy.

Práce s přístrojem

▲ VAROVÁNÍ! Nebezpečí zranění! Dodržujte následující pokyny.

- **▲ VAROVÁNÍ!** Nebezpečí úrazu elektrickým proudem! Okamžitě vytáhněte síťovou zástrčku, když je síťový připojovací kabel (8) poškozen, zamotán nebo přeřiznutý.
- **OZNÁMENÍ!** Poškození bezpečnostní řezací lišty (2). Při řezání dbejte na to, abyste se nedotkli cizích předmětů, např. drátěný plot nebo podpěry rostlin.
- Před každým použitím přístroje zkontrolujte případné zjevné vady, např. uvolněné, opotřebované nebo poškozené součásti.
- Při provozu přístroje vždy noste pevnou obuv, dlouhé kalhoty, ochranu sluchu, pracovní rukavice a ochranné brýle.

- Příklad je určen pouze pro práci, při kterých stojíte na zemi a ne na žebříku nebo jiném nestabilním povrchu.
- Zapínač/vypínač se nesmí zaaretovat. Po puštění spínače se motor musí vypnout.
- Je-li spínač poškozen, nesmí se s přístrojem dále pracovat.
- Při zablokování bezpečnostní řezací lišty (2) pevnými předměty přístroj okamžitě vypněte a vytáhněte síťovou zástrčku. Až poté odstraňte předmět.
- Vždy pracujte pryč od zásuvky. Před zahájením práce proto určete směr řezu. Dbejte na to, aby prodlužovací kabel byl mimo pracovní oblast. Nikdy nepokládejte síťový připojovací kabel (8) na živý plot, kde jej lze snadno zachytit bezpečnostní řezací lištou (2).

Techniky řezání

- Tlusté větve nejdříve vystříhejte nůžkami na větve.
- Oboustranná bezpečnostní řezací lišta (2) umožňuje řezání v obou směrech nebo pohybem sem a tam ze strany na stranu.
- Při svislém řezání pohybujte plotovými nůžkami rovnoměrně vpřed nebo obloukovitým pohybem nahoru a dolů.
- Při vodorovném řezání pohybujte plotovými nůžkami srpkovitým pohybem ke straně plotu, aby odřezaná větve padala k zemi.
- Abyste dodrželi dlouhou, rovnou linii, doporučujeme napnout šňůru.

Stříhání živých plotů (Obr. B)

Doporučuje se, stříhat živé ploty do tvaru lichoběžníku, aby se zabránilo holosečným plochám na spodních větvích. To odpozdává přirozenému růstu rostlin a umožňuje živým plotům optimální růst. Při řezání se zredukuje pouze novoroční výhon-

ky, takže se vytvoří husté větvení a dobré maskování.

1. Nejdříve odstříhnete boky živého plotu. K tomu účelu pohybujte nůžkami na živý plot ve směru růstu zdola nahoru. Při stříhání shora dolů se tenčí větve pohybují směrem ven, čímž se mohou vytvářet řídká místa nebo díry.
2. Poté podle potřeby odstříhnete horní hranu rovně, ve tvaru střechy nebo kulatě.
3. Ostříhejte již mladé rostliny do požadovaného tvaru. Hlavní výhonek by měl zůstat nepoškozený, dokud živý plot nedosáhne plánované výšky. Všechny ostatní výhonky se odřezou do poloviny.

Stříhání volně rostoucích živých plotů

Volně rostoucí živé ploty sice nezískají tvarový řez, ale musí se pravidelně stříhat, aby se živý plot příliš nerozrostl do výšky.

Před provozem

Před každým provozem proveďte následující kroky. Tím zajistíte dlouhou životnost a spolehlivé užívání.

- Prohledejte v živých plotech a keřích výskyt cizích předmětů, jako jsou např. drátěné ploty a skrytá vedení.
- Před každým použitím přístroje zkontrolujte případné zjevné vady, např. uvolněné, opotřebené nebo poškozené součásti. Zkontrolujte pevné utažení šroubů bezpečnostní řezací lišty (2).
- Neřežte s tupou nebo opotřebenou bezpečnostní řezací lištou (2), protože jinak přetížíte motor a převodovku Vašeho přístroje.
- Zkontrolujte kryty a ochranná zařízení, zda nejsou poškozena a zda jsou správně nasazena.
 - ochrana proti nárazu (1)
 - ochrana rukou (3)

Náhradní díly a příslušenství,
str. 48

Zapnutí a vypnutí

Potřebné nástroje a pomocné prostředky

- Prodlužovací kabel pro venkovní pro-
stor

Upozornění k napájení proudem

- Ujistěte se, zda se síťové napětí shodu-
je s údaji na typovém štítku na přístroji.
- Zapojte přístroj pouze do zásuvky
s proudovým chráničem (diferenciální
proudová ochrana FI) s reakčním proudem
nepřesahující 30 mA.
- Používejte pouze prodlužovací kabely,
které jsou vhodné i pro venkovní pou-
žití.

Zapnutí

▲ UPOZORNĚNÍ! Zranění osob nebo
poškození přístroje! Přístroj držte pevně
oběma rukama v dostatečné vzdálenosti
od svého těla.

1. (Obr. A) Vytvořte na konci prodlužova-
cího kabelu smyčku, provlékněte smyč-
ku otvorem na rukojeti (7) a zavěste ji
do odlehčení tahu kabelu (9) na ruko-
jeti (7).
2. Zapojte přístroj do síťového napětí.
3. Odstraňte ochranné pouzdro na nůž
(10).
4. Držte přístroj vždy oběma rukama: Jed-
nou rukou za rukojeť (7) a druhou ru-
kou za přední rukojeť (4).
5. **OZNÁMENÍ!** Před zapnutím přístroje
dbejte na to, aby nedošlo ke kontaktu
přístroje s jinými předměty.
Podržte bezpečnostní spínač (5) na
přední rukojeti (4) stisknutý a současně
stiskněte zapínač/vypínač (6) na ruko-
jeti (7).
Nůžky na živý plot běží nejvyšší rych-
lostí.

Vypnutí

1. Pustíte jeden z obou spínačů.
2. Před odložením nástroje počkejte, než
se elektrický nástroj úplně zastaví.
3. Vytáhněte připojovací zástrčku přístroje
ze zásuvky, když jej ponecháváte bez
dozoru nebo po dokončení práce.

Přeprava

Upozornění

- Vypněte přístroj a vytáhněte připojova-
cí zástrčku ze zásuvky. Ujistěte se, zda
se všechny pohyblivé díly zcela zastavi-
ly.
- Nůžky na živý plot vždy přepravujte s
ochranným pouzdem na nůž (10).
- Přístroj vždy přenášejte za rukojeť (7).

Čištění, údržba a skladování

▲ VAROVÁNÍ! Nebezpečí úrazu elek-
trickým proudem! Nebezpečí zranění v
důsledku neúmyslného spuštění přístroje.
Chraňte se při údržbě a čištění. Vypněte
přístroj a vytáhněte síťovou zástrčku ze zá-
suvky.

Opravné a údržbářské práce, které nejsou
popsány v tomto návodu k obsluze, pře-
nechte našemu servisnímu centru. Používejte
pouze originální náhradní díly.

Čištění

▲ VAROVÁNÍ! Nebezpečí úrazu elek-
trickým proudem! Nikdy přístroj neostříkuj-
te vodou.

OZNÁMENÍ! Nebezpečí poškození.
Chemické látky mohou poškodit plasto-
vé části přístroje. Nepoužívejte čisticí pro-
středky ani rozpouštědla.

- Udržujte větrací otvory, kryt motoru a
rukojeti zařízení v čistotě. Použijte za
tím účelem vlhký hadřík nebo kartáč.

Čištění a údržba bezpečnostní řezné lišty

Potřebné nástroje a pomocné prostředky

- hadr
- pečující olejový sprej

Údržba po každém použití

- Odstraňte usazený zelený odpad.
- Vyčistěte ochranné pouzdro na nůž (2) naolejovaným hadrem.
- Ošetřete ochranné pouzdro na nůž (2) pečujícím olejovým sprejem.

Údržba

- Před každým použitím přístroje zkontrolujte případné zjevné vady, např. uvolněné, opotřebované nebo poškozené součásti. Zkontrolujte pevné utažení šroubů bezpečnostní řezací lišty (2).
- Zkontrolujte kryty a ochranná zařízení, (1/3) zda nejsou poškozena a zda

jsou správně nasazena. V případě potřeby je vyměňte nebo je nechte opravit v servisním středisku.

- Mírné škrábance na řezných zubech můžete sami vyhladit. K tomu účelu obtáhněte řezné hrany naolejovaným kamenem. Pouze ostré řezné zuby přinášejí dobrý řezný výkon.
- Tupé, ohnuté nebo poškozené bezpečnostní řezací lišty se musí vyměnit.

Práce, které nejsou popsány v tomto návodu, přenechejte našemu servisnímu středisku. Používejte pouze originální díly.

Skladování

Přístroj vždy skladujte:

- čistý
- suchý
- chráněný před prachem
- s ochranným pouzdem na nůž (10) přes bezpečnostní řezací lištu (2)
- mimo dosah dětí

Hledání chyb

Následující tabulka Vám pomůže odstranit malé poruchy:

Problém	Možná příčina	Odstranění chyb
Přístroj se nespustí	Chybí síťové napětí	Zkontrolujte zásuvku, síťový připojovací kabel, připojovací zástrčku, pojistku, v případě potřeby je nechte opravit kvalifikovaným elektrikářem.
	Bezpečnostní spínač (5) nebo zapínač/vypínač (6) je vadný.	Obraťte se na servisní středisko.
	Opotřebované uhlíkové kartáče	
	Vadný motor	

Problém	Možná příčina	Odstranění chyb
Přístroj pracuje přerušovaně	Síťový připojovací kabel (8) je poškozen	Obraťte se na servisní středisko.
	Vnitřní uvolněný kontakt	
	Bezpečnostní spínač (5) nebo zapínač/vypínač (6) je vadný.	
Bezpečnostní řezací lišta (2) se zahřeje.	Bezpečnostní řezací lišta (2) je tupá	Nabrousit bezpečnostní řezací lištu nebo ji nechat vyměnit (servisní středisko)
	Na bezpečnostní řezací liště (2) jsou zuby.	
	Příliš velké tření v důsledku nedostatečného mazání	Naolejovat bezpečnostní řezací lištu (2)

Likvidace/ochrana životního prostředí

Přístroj, příslušenství a balení zlikvidujte ekologickou recyklací.



Elektrické nástroje nepatří do domácího odpadu.

Symbol přeškrtnuté popelnice na kolečkách znamená, že tento výrobek nesmí být po skončení své životnosti likvidován jako netříděný komunální odpad.

Směrnice 2012/19/EU o odpadních elektrických a elektronických zařízeních (OEEZ):

Spotřebitelé jsou ze zákona povinni recyklovat elektrická a elektronická zařízení na konci jejich životnosti způsobem šetrným k životnímu prostředí. Tímto způsobem je zajištěna recyklace šetrná k životnímu prostředí a šetřící zdroje.

V závislosti na tom, jak je vše implementováno ve vnitrostátním právu, máte následující možnosti:

- vrátit v prodejně,
- odevzdat na oficiálním sběrném místě,
- zaslat zpět výrobci/distributorovi.

Tento stav se netýká příslušenství starých přístrojů a pomocných prostředků bez elektrických součástí.

Servis

Záruka

Vážení zákazníci,

Na tento přístroj poskytujeme 3 letou záruku od data zakoupení.

V případě závady tohoto výrobku vám vůči prodejci výrobku přináležejí zákonná práva. Tato zákonná práva nejsou omezena naší následovně uvedenou zárukou.

Záruční podmínky

Záruční doba začíná běžet ode dne nákupu. Uschovejte si, prosím, originál účtenky pro pozdější použití. Tento dokument budete potřebovat jako doklad o koupi.

Zjistíte-li během tří let od data koupě u tohoto výrobku materiálovou nebo výrobní vadu, bude výrobek námi, podle našeho výběru, bezplatně opraven nebo nahrazen. Tato záruční oprava předpokládá, že během trileté lhůty předložíte poškozený přístroj s dokladem o koupi (pokladní stvrženka) a písemně krátce popíšete, v čem spočívá závada a kdy k ní došlo.

Bude-li závada kryta naší zárukou, získáte zpět opravený nebo nový výrobek. Opravu nebo výměnou výrobku nezačíná záruční doba běžet od začátku.

Záruční doba a zákonné nároky na odstranění vady

Záruční doba se neprodlužuje poskytnutím záruky. Toto platí i pro nahrazené a opravené díly. Již při koupi zjištěné závady a nedostatky musíte nahlásit okamžitě po vybalení výrobku. Po uplynutí záruční doby musíte uhradit náklady za provedené opravy.

Rozsah záruky

Přístroj byl precizně vyroben podle přísných jakostních směrnic a před dodáním byl svědomitě zkontrolován.

Záruční oprava se vztahuje na materiálové nebo výrobní vady. Tato záruka se netýká dílů výrobku, které jsou vystaveny normálnímu opotřebení, a lze je považovat za spotřební materiál (např. bezpečnostní řezací lišta), nebo poškození křehkých dílů.

Tato záruka neplatí, je-li výrobek poškozen z důvodu neodborného používání, nebo pokud u něj nebyla prováděna údržba. Rovněž za škody způsobené vodou, mrazem, bleskem a ohněm nebo nesprávnou přepravou. Pro odborné používání výrobku musí být přesně dodržovány všechny pokyny uvedené v návodu k obsluze. Bezpodmínečně je třeba zabránit používání a manipulacím s výrobkem, které nejsou v návodu k obsluze doporučeny, nebo je před nimi varováno.

Výrobek je určen jen pro soukromé účely a ne pro komerční využití. Záruka zaniká v případě zneužívání a neodborné manipulace, používání nadměrné síly a při zásazích, které nebyly provedeny naším autorizovaným servisem.

Postup v případě uplatňování záruky

Pro zajištění rychlého zpracování vaší žádosti, prosím, postupujte podle následujících pokynů:

- Na důkaz, že jste výrobek zakoupili, mějte pro jakékoli případné dotazy připravenou pokladní stvrzenku a číslo výrobku (IAN 436117_2304).
- Číslo výrobku je uvedeno na typovém štítku.
- Pokud by došlo k funkční poruše nebo jiným závadám, nejdříve **telefonicky** nebo **e-mailem** kontaktujte níže uvedené servisní oddělení. Pak získáte další informace o vyřízení vaší reklamace.
- Výrobek označený jako vadný můžete po domluvě s naším zákaznickým servisem, s připojením dokladu o koupi (pokladní stvrzenky) a po uvedení, v čem závada spočívá a kdy k ní došlo, přeposlat bez platby poštovného na vám sdělenou adresu příslušného servisu. Aby bylo zabráněno problémům s přijetím a dodatečnými náklady, bezpodmínečně použijte jen tu adresu, která vám bude sdělena. Zajistěte, aby zásilka nebyla odeslána nevyplaceně jako nadměrné zboží, expres nebo jiný, zvláštní druh zásilky. Přístroj zašlete včetně všech částí příslušenství dodaných při zakoupení a zajistěte dostatečně bezpečný přepravní obal.

Oprávérenská služba

Pro opravy, **kteře nepodléhají záruce**, se obraťte na servisní středisko. Tam Vám rádi poskytneme odhad nákladů.

- Můžeme přijímat pouze přístroje, které byly při zaslání dostatečně zabaleny a ofrankovány.

Upozornění: Zašlete Váš přístroj vyčištěný a s odkazem na závadu na adresu uvedenou v servisním středisku.

CZ

- Nepřijmou se přístroje zaslané neo-
právněně, přístroje zasílané jako ob-
jemné zboží nebo expres zaslané přístroje
nebo přístroje odeslaná jinou
speciální dopravou.
- Vaše odeslané vadné přístroje zlikvidu-
jeme bezplatně.

Service-Center

CZ

Service Česko

Tel.: 800143873

E-mail: grizzly@lidl.cz

IAN 436117_2304

Dovozce

Upozorňujeme, že následující adresa není
servisní adresou. Nejprve kontaktujte výše
uvedené servisní středisko.

Grizzly Tools GmbH & Co. KG

Stockstädter Str. 20

63762 Großostheim

NĚMECKO

www.grizzlytools.de

Náhradní díly a příslušenství

Náhradní díly a příslušenství dostanete na webových stránkách

www.grizzlytools.shop. Pokud máte problémy při objednání, kontaktujte nás pro-
střednictvím našeho online obchodu. V případě dalších dotazů se obraťte na Service-Cen-
ter, str. 48

Poz. č.	str. 85*	Název	Obj. č.
2	34-37	bezpečnostní řezací lišta	91104913
10	38	ochranné pouzdro na nůž	91104912

*Rozložený pohled

Překlad původního ES prohlášení o shodě

Výrobek: **Elektrické nůžky na živé ploty**

Model: **PHS 450 A1**

Sériové číslo: 000001 - 165000

Výše popsany předmět prohlášení je ve shodě s příslušnými harmonizačními právními předpisy Unie:

**2006/42/EC • 2014/30/EU • 2000/14/EC & 2005/88/EC •
2011/65/EU & (EU) 2015/863**

Výše popsany předmět prohlášení je ve shodě se směrnicí Evropského parlamentu a Rady 2011/65/EU ze dne 8. června 2011 o omezení používání některých nebezpečných látek v elektrických a elektronických zařízeních.

Pro zajištění shody byly použity následující harmonizované normy a národní normy a předpisy:

**EN 62841-1:2015/A11:2022 • EN 62841-4-2:2019 • EN IEC 63000:2018
EN IEC 55014-1:2021 • EN IEC 55014-2:2021
EN IEC 61000-3-2:2019/A1:2021 • EN 61000-3-3:2013/A2:2021**

V souladu se směrnicí 2000/14/EC týkající se emisí hluku se potvrzuje následující:

Hladina akustického výkonu (L_{WA})

- změřená: 96,7 dB

- zaručená: 99 dB

Použitý postup posuzování shody podle 2000/14/EC, příloha V.

Toto prohlášení o shodě vydal na vlastní odpovědnost výrobce:



Grizzly Tools GmbH & Co. KG
Stockstädter Str. 20
63762 Großostheim
NĚMECKO
13.09.2023

Christian Frank
Zplnomocněný zástupce dokumentace

Obsah

Úvod.....	50
Používanie na určený účel.....	50
Rozsah dodávky/Príslušenstvo.....	51
Prehľad.....	51
Opis funkcie.....	51
Technické údaje.....	51
Bezpečnostné pokyny.....	52
Význam bezpečnostných pokynov.....	52
Piktogramy a symboly.....	52
Všeobecné bezpečnostné upozornenia pre elektrické náradie.....	52
Bezpečnostné upozornenia nožníc na živý plot.....	55
Zostatkové riziká.....	57
Príprava.....	57
Nástenný držiak.....	57
Ovládacie prvky.....	57
Prevádzka.....	58
Práca s prístrojom.....	58
Techniky rezania.....	58
Pred prevádzkou.....	59
Zapnutie a vypnutie.....	59
Preprava.....	59
Čistenie, údržba a skladovanie.....	60
Čistenie.....	60
Údržba.....	60
Skladovanie.....	60
Vyhľadávanie chýb.....	61
Likvidácia/ochrana životného prostredia.....	61
Servis.....	62
Záruka.....	62
Opravný servis.....	63
Service-Center.....	63
Importér.....	63

Náhradné diely a príslušenstvo.....	63
--	-----------

Preklad originálneho vyhlásenia o zhode ES.....	64
--	-----------

Rozloženie pohľad.....	85
-------------------------------	-----------

Úvod

Blahoželáme Vám ku kúpe Vašich nových elektrických nožníc na živý plot (v nasledujúcej časti nazývanej prístroj alebo elektrické náradie).

Rozhodli ste sa tým pre vysoko kvalitný prístroj. Tento prístroj bol počas výroby skontrolovaný vzhľadom na kvalitu a podrobený výrobnéj kontrole. Tým je zabezpečená funkčná schopnosť prístroja.

Nedá sa vylúčiť, že sa v jednotlivých prípadoch na alebo v prístroji nenachádzajú zvyšky mazív. Nejde o nedostatok alebo poruchu a nie je dôvod k znepokojeniu.



Návod na obsluhu je súčasťou tohto prístroja. Obsahuje dôležité pokyny pre bezpečnosť, používanie a likvidáciu. Starostlivo si prečítajte návod na obsluhu. Oboznámte sa s ovládacími dielmi a správnym používaním prístroja. Prístroj používajte iba ako je opísané a na uvedené oblasti použitia. Návod na obsluhu si dobre uschovajte a pri odovzdávaní prístroja tretej osobe dodajte tiež všetky podklady.

Používanie na určený účel

Prístroj je určený výlučne na nasledujúce používanie:

- Strihanie a ostríhvanie živých plotov, kríkov a okrasných kríkov.

Prístroj je určený na používanie dospelými osobami. Mladiství starší ako 16 rokov môžu prístroj používať len pod dohľadom. Je zakázané používať prístroj v daždi alebo vlhkom prostredí.

Každé iné používanie, ktoré nie je v tomto návode na obsluhu výslovne povolené, môže predstavovať vážne nebezpečenstvo pre používateľa a viesť k škodám na prístroji. Obsluhujúca osoba alebo používateľ je zodpovedný za zranenia iných ľudí alebo poškodenia ich majetku. Prístroj je určený na použitie pre domácich majstrov. Nie je koncipovaný na trvalé komerčné nasadenie. Pri komerčnom používaní záruka zaniká. Výrobca neručí za škody, ktoré vzniknú v dôsledku používania v rozpore s určením alebo nesprávnej obsluhy.

Rozsah dodávky/ Príslušenstvo

Vybalte prístroj a skontrolujte rozsah dodávky.

Obalový materiál riadne zlikvidujte.

- Elektrické nožnice na živý plot
- ochranné puzdro noža (10)
- preklad pôvodného návodu na použitie

Prehľad

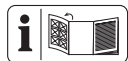

Obrázky prístroja nájdete na prednej vyklápacej strane.

- 1 ochrana proti nárazu
- 2 Bezpečnostná nožová lišta
- 3 Ochrana rúk
- 4 predná rukoväť
- 5 Bezpečnostný spínač
- 6 Vypínač zap/vyp
- 7 Držadlo
- 8 Sieťový pripojovací kábel
- 9 Odľahčenie od ťahu
- 10 ochranné puzdro noža

Obr C

- 11 kľúčový otvor

Opis funkcie

Prístroj má ako pohon elektromotor. Ako rezacie zariadenie má prístroj obojstrannú bezpečnostnú nožovú lištu. Pri rezaní sa rezacie zuby pohybujú lineárne sem a tam. Ochrana proti nárazu na špičke bezpečnostnej nožovej lišty zabraňuje nepríjemným spätným rázom pri náraze na steny, ploty atď. Na ochranu používateľa sa môže prístroj prevádzkovať iba so stlačeným bezpečnostným spínačom. Navyše ochrana rúk chráni pred konármi a vetvami. Funkciu ovládacích častí nájdete v nasledujúcich popisoch.

Technické údaje

Elektrické nožnice na živý plotPHS 450 A1

Dimenzačné napätie U	230–240 V~, 50 Hz
Dimenzačný výkon P	450 W
Trieda ochrany	II (dvojitá izolácia)
Hmotnosť	≈ 2,3 kg
Dĺžka Sieťový pripojovací kábel	15,0 cm
rezné pohyby	3400 min ⁻¹
Dĺžka rezu	≈ 460 mm
Dĺžka noža (vrát. ochrany proti nárazu)	≈ 500 mm
Rozstup zubov noža	16 mm
priemer vetvy	≤ 12 mm
Hladina akustického tlaku (L_{pA})	88,7 dB; $K_{pA}=3$ dB
Hladina akustického výkonu (L_{WA})	
- zaručená	99 dB
- odmeraná	96,7 dB; $K_{WA}=2,16$ dB
Vibrácie (a_h)	
- Držadlo	2,01 m/s ² ; $K=1,5$ m/s ²
- predná rukoväť	3,14 m/s ² ; $K=1,5$ m/s ²

Hodnoty hluku a vibrácií boli stanovené podľa noriem a ustanovení uvedených vo vyhlásení o zhode.

Uvedené celkové hodnoty vibrácií a uvedené hodnoty emisií hluku boli merané podľa normovaného skúšobného postupu a môžu sa použiť na porovnanie jedného elektrického náradia s druhým. Uvedené celkové hodnoty vibrácií a uvedené hodnoty emisií hluku sa môžu použiť tiež na predbežný odhad zaťaženia.

VAROVANIE! Emisie vibrácií a hluku sa môžu počas skutočného používania elektrického náradia odlišovať od uvedených hodnôt, v závislosti od druhu a spôsobu, akým sa elektrické náradie používa. Zaťaženie spôsobené vibráciami sa pokúste udržať tak malé, ako je to možné. Príkladné opatrenie na zníženie zaťaženia vibráciami je obmedzenie pracovného času. Pritom sa zohľadnia všetky podiely cyklu prevádzky (napríklad časy, kedy je elektrické náradie vypnuté a také, kedy je zapnuté, ale bez zaťaženia).

Bezpečnostné pokyny

Tento odsek sa zaoberá základnými bezpečnostnými pokynmi pri používaní prístroja.

Význam bezpečnostných pokynov

NEBEZPEČENSTVO! Keď tento bezpečnostný pokyn nebudete dodržiavať, nastane úraz. Následkom je ťažké telesné poranenie alebo smrť.

VAROVANIE! Keď tento bezpečnostný pokyn nebudete dodržiavať, môže nastať úraz. Následkom je možné telesné poranenie alebo smrť.

OPATRNE! Keď tento bezpečnostný pokyn nebudete dodržiavať, nastane úraz. Následkom je možné ľahké alebo stredne ťažké telesné poranenie.

UPOZORNENIE! Keď tento bezpečnostný pokyn nebudete dodržiavať, nastane úraz. Následkom sú možné vecné škody.

Piktogramy a symboly

Piktogramy na prístroji



Pozor!



Prečítajte si návod na obsluhu



Trieda ochrany II (dvojitá izolácia)



Elektrické prístroje nepatria do domového odpadu.



Používajte ochranu očí



Používanie ochrany sluchu



Používajte ochranné rukavice



Nebezpečenstvo porezania!
Chráňte Vaše ruky.



Ak je sieťový kábel poškodený, zamotaný alebo prerezaný, okamžite vytiahnite sieťovú zástrčku zo zásuvky.



Je zakázané používať prístroj v daždi alebo vlhkom prostredí.



Garantovaná hladina akustického výkonu L_{WA} v dB(A)

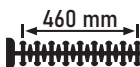

Dĺžka rezu

Všeobecné bezpečnostné upozornenia pre elektrické náradie

VAROVANIE! Prečítajte si všetky bezpečnostné upozornenia, pokyny, špecifikácie a pozrite si ilustrácie dodané s týmto elektric-

kým náradím. Nedodržanie ktoréhokolvek z pokynov uvedených nižšie môže mať za následok úraz elektrickým prúdom, požiar a/alebo ťažké poranenie.

Tieto upozornenia a pokyny starostlivo uschovajte na budúce použitie.

Pojem „elektrické náradie“ používaný v nasledujúcom texte sa vzťahuje na elektrické náradie napájané zo siete (s prívodným káblom) a na elektrické náradie napájané akumulátorom (bez prívodného kábla).

1. **BEZPEČNOSŤ NA PRACOVISKU**
 - a) **Pracovisko vždy udržiavajte čisté a dobre osvetlené.** Ak je na pracovisku neporiadok a je neosvetlené, môžu vzniknúť pracovné úrazy.
 - b) **Nepoužívajte elektrické náradie vo výbušnom prostredí, napr. tam, kde sa nachádzajú horľavé kvapaliny, plyny alebo prach.** Elektrické náradie vytvára iskry, ktoré by mohli zapáliť prach alebo výpary.
 - c) **Nedovoľte deťom a iným nepovolaným osobám priblížiť sa k vám, keď používate elektrické náradie.** Ak by ste sa nesústredili, môžete stratiť kontrolu nad náradím.
2. **ELEKTRICKÁ BEZPEČNOSŤ**
 - a) **Zástrčka na prívodnom kábli elektrického náradia sa musí zapojiť do zodpovedajúcej zásuvky. Zástrčku nijakým spôsobom neupravujte. S uzemneným elektrickým náradím nepoužívajte žiadne zástrčkové adaptéry.** Neupravované zástrčky a vhodné zásuvky znižujú riziko úrazu elektrickým prúdom.
 - b) **Vyhýbajte sa telesnému kontaktu s uzemnenými povrchmi, ako sú potrubia, vykurovacie**

telesá, sporáky a chladničky.

Ak je vaše telo uzemnené, hrozí zvýšené riziko úrazu elektrickým prúdom.

- c) **Nevystavujte elektrické náradie dažďu ani vlhkosti.** Vniknutie vody do elektrického náradia zvyšuje riziko úrazu elektrickým prúdom.
 - d) **Nepoužívajte prívodný kábel na iné než určené účely. Prívodný kábel nikdy nepoužívajte na nosenie elektrického náradia, elektrické náradie zaň neťahajte ani ho zaň nevyberajte zo zásuvky. Prívodný kábel udržiavajte mimo dosahu tepla, oleja, ostrých hrán alebo pohyblivých častí.** Poškodené alebo zamotané prívodné káble zvyšujú riziko úrazu elektrickým prúdom.
 - e) **Keď pracujete s elektrickým náradím vonku, použite predĺžovací kábel vhodný do vonkajšieho prostredia.** Použitie predĺžovacieho kábla do vonkajšieho prostredia znižuje riziko úrazu elektrickým prúdom.
 - f) **Ak s elektrickým náradím musíte pracovať vo vlhkom prostredí, použite napájanie chránené prúdovým chráničom (RCD).** Použitie prúdového chrániča znižuje riziko úrazu elektrickým prúdom.
3. **BEZPEČNOSŤ OSÔB**
 - a) **Sústredte sa na to, čo robíte, a s elektrickým náradím pracujte uvážlivo. Elektrické náradie nepoužívajte, keď pocítujete únavu, ste pod vplyvom drog, alkoholu alebo liekov.** Aj krátka neopozornosť pri používaní elektrického náradia môže zapríčiniť vážne zranenie.
 - b) **Používajte osobné ochranné prostriedky. Vždy používajte**

- ochranné okuliare.** Používanie ochranných prostriedkov, ako je maska proti prachu, protišmyková bezpečnostná obuv, prilba alebo chrániče sluchu, v závislosti od príslušných podmienok, znižuje riziko zranenia.
- c) **Zabráňte neúmyselnému zapnutiu elektrického zariadenia. Pred pripojením elektrického náradia k napájaniu a/alebo vložením akumulátora, zdvíhaním alebo prenášaním elektrického náradia dbajte na to, aby bol spínač vo vypnutej polohe.** Ak prenášate elektrické náradie a máte prst na spínači alebo privediete energiu do elektrického náradia, ktoré má zapnutý spínač, môže to spôsobiť nehodu.
- d) **Pred zapnutím elektrického náradia odstráňte nastavovací nástroj alebo kľúč na skrutky.** Kľúč alebo nastavovací nástroj pripevnený k otáčajúcej sa časti elektrického náradia môže spôsobiť zranenie.
- e) **Nenačahujte sa. Vždy stojte pevne a udržiavajte rovnováhu.** Elektrické náradie tak budete mať v nepredvídaných situáciách lepšie pod kontrolou.
- f) **Majte oblečený vhodný odev. Nenoste voľné oblečenie ani šperky. Vlasy ani odevom sa nepribližujte k pohyblivým častiam.** Pohyblivé časti by mohli zachytiť voľné oblečenie, šperky alebo dlhé vlasy.
- g) **Ak je k elektrickému náradu možné pripojiť zariadenia na odsávanie a zachytávanie prachu, pripojte ich a dbajte na ich správne používanie.** Používanie zachytávania prachu znižuje nebezpečenstvo, ktoré so sebou prach prináša.
- h) **Hoci elektrické náradie často používate, a tak ho dobre poznáte, dávajte si stále pozor a neprehliadajte zásady bezpečného používania elektrického náradia.** Nedbalosť môže viesť v zlomku sekundy k vážnym zraneniam.
- #### 4. POUŽÍVANIE A STAROSTLIVOSŤ O ELEKTRICKÉ NÁRADIE
- a) **Elektrické náradie nepreťažujte. Používajte elektrické náradie vhodné na daný typ práce.** Vďaka použitiu vhodného elektrického náradia v súlade s účelom, na ktorý bolo vyrobené, sa vám bude pracovať lepšie a práca bude bezpečnejšia.
- b) **Elektrické náradie nepoužívajte, ak sa spínačom nedá zapnúť a vypnúť.** Elektrické náradie, ktoré sa pomocou spínača nedá ovládať, nie je bezpečné a musíte ho dať opraviť.
- c) **Skôr, ako budete elektrické náradie nastavovať, meniť jeho príslušenstvo alebo ho odložíte, vyťahnite zástrčku z napájania a/alebo z neho vysuňte akumulátor, ak je to možné.** Takéto preventívne opatrenia znížia riziko neúmyselného zapnutia elektrického náradia.
- d) **Ak elektrické náradie nepoužívate, odložte ho mimo dosahu detí a nedovoľte osobám, ktoré ho nevedia používať alebo nie sú oboznámené s týmito pokynmi, elektrické náradie používať.** Elektrické náradie je nebezpečné, ak ho používajú neskúsené osoby.
- e) **Elektrické náradie a príslušenstvo udržiavajte v dobrom stave. Skontrolujte, či nie sú pohyblivé časti v nesprávnej po-**

lohe alebo zaseknuté, či nie sú niektoré časti poškodené alebo či niečo nebráni chodu elektrického náradia. Ak je elektrické náradie poškodené, nepoužívajte ho, kým nebude opravené. Veľa nehôd je spôsobených nedostatočnou údržbou elektrického náradia.

- f) **Rezné nástroje udržiavajte ostre a čisté.** Keď sa rezné nástroje dobre udržiavajú a majú ostré rezné hrany, je menšia pravdepodobnosť, že sa zaseknú, a ľahšie sa s nimi pracuje.
- g) **Elektrické náradie, príslušenstvo, vložené nástroje atď. používajte podľa týchto pokynov. Pri používaní zohľadnite pracovné podmienky a vykonávanú prácu.** Používanie elektrického náradia na inú prácu, než na ktorú sú určené, môže viesť k nebezpečným situáciám.
- h) **Rukováti a úchopové plochy udržiavajte suché a čisté. Dbajte na to, aby neboli znečistené olejom alebo plastickým mazivom.** Šmyklivé rukováti a úchopové plochy neumožňujú bezpečnú manipuláciu a ovládanie náradia v neočakávaných situáciách.
5. **SERVIS**
- a) **Elektrické náradie si dajte opraviť len kvalifikovanému opravárovi, ktorý používa len originálne náhradné diely.** Vďaka tomu bude elektrické náradie aj naďalej bezpečné.

Bezpečnostné upozornenia nožníc na živý plot

- **Všetky časti tela držte ďalej od čepele. Neodstraňujte rezaný materiál ani nedržte rezaný materiál, keď sa nože pohybujú.** Čepele sa pohybujú aj po vypnutí spínača. Chvilka nepozornosti pri práci s nožnicami na živý plot môže viesť k vážnemu zraneniu osôb.
- **Nožnice na živý plot prenášajte za rukoväť so zastaveným nožom a dávajte pozor, aby ste nestlačili akýkoľvek spínač.** Správne prenášanie nožníc na živý plot zníži riziko neúmyselného spustenia a následného zranenia osôb nožmi.
- **Pri preprave alebo skladovaní nožníc na živý plot vždy nasadzte kryt čepele.** Správna manipulácia s nožnicami na živý plot zníži riziko zranenia osôb čepeľami.
- **Pri odstraňovaní zaseknutého materiálu alebo pri údržbe jednotky sa uistite, že sú všetky vypínače vypnuté a napájací kábel je odpojený .** Neočakávané spustenie nožníc na živý plot pri odstraňovaní zaseknutého materiálu alebo pri servise môže viesť k vážnemu zraneniu osôb.
- **Nožnice na živý plot držte iba za izolované rukoväte, pretože nôž sa môže dostať do kontaktu so skrytým vedením alebo vlastným káblom.** Čepele, ktoré sa dostanú do kontaktu so „živým“ drôtom, môžu spôsobiť, že nechránené kovové časti nožníc na živý plot budú „živé“ a operátorovi môžu spôsobiť úraz elektrickým prúdom.
- **Všetky napájacie káble a káble držte mimo oblasti rezu.** Napájacie káble alebo káble môžu byť skryté v živých plotoch alebo kríkoch a čepeľ ich môže náhodne prerezať.
- **Nožnice na živý plot nepoužívajte za zlých poveternostných podmienok, najmä ak hrozí ne-**

bezpečnosť blesku. Znižuje sa tak riziko zasiahnutia bleskom.

Dodatočné bezpečnostné pokyny pre nožnice na živý plot

- Pre vlastnú bezpečnosť noste osobné ochranné prostriedky:



- Používajte ochranu očí
- Používanie ochrany sluchu
- Používajte ochranné rukavice
- Noste vhodný pracovný odev, pevnú obuv s protišmykovou podrážkou a robustné, dlhé nohavice.
- Nenoste dlhé oblečenie alebo ozdoby, ktoré sa môžu zachytiť pohybujúcimi sa dielmi.
- Prístroj nepoužívajte, keď chodíte bosí alebo nosíte otvorené sandále.
- Prístroj je určený na používanie dospelými osobami. Mladiství starší ako 16 rokov môžu prístroj používať len pod dohľadom.
- Prístroj zapojte iba do zásuvky s ochranným zariadením proti chybovému prúdu (FI spínač) s menovitým chybovým prúdom nie väčším ako 30 mA.
- Ak je poškodený sieťový pripojovací kábel, musí ho vymeniť výrobca alebo jeho zástupca, aby sa predišlo ohrozeniu bezpečnosti. Obráťte sa na servisné centrum.
- **Prístroj je určený na rezanie živých plotov. S prístrojom nerežte konáre, tvrdé drevo ani iné.** Prístroj by sa mohol poškodiť.
- **Pri práci držte prístroj pevne vždy oboma rukami a s odstupom od vlastného tela.** Tak môžete prístroj lepšie kontrolovať v neočakávaných situáciách.
- **Pri práci s prístrojom noste vhodný odev a pracovné ruka-**

vice. Prístroj nechyťajte ani nezdvíhajte za rezací nôž. Kontakt s rezacím nožom by mohol spôsobiť poranenia.

- **Prístroj nepoužívajte v blízkosti zápalných kvapalín alebo plynov.** Pri skrate je nebezpečnosť požiaru a výbuchu.
- Pred spustením prístroja sa vždy uistite, že je správne v jednej zo zadaných pracovných polôh.
- **Nože treba nechať pravidelne kontrolovať vzhľadom na opotrebenie a obrusovať.** Tupé nože preťažujú prístroj. Na takto vzniknuté škody sa nevzťahuje záruka.
- Prístroj vypnite a vytiahnite pripojovaciu zástrčku zo zásuvky. Uistite sa, či sa úplne zastavili všetky pohyblivé diely
 - vždy keď opustíte prístroj
 - pred uvoľnením blokovania alebo odstránením upchaní
 - predtým než prístroj skontrolujete, vyčistíte alebo budete na ňom vykonávať prácu
- V prípade, že rezacie zariadenie sa dotkne cudzieho predmetu alebo prístroj začne neobyčajne silne vibrovať, je potrebná okamžitá kontrola:
 - prekontrolujte uvoľnené diely a tieto pevne utiahnite
 - vyhľadajte poškodenia
 - vymeňte poškodené diely za rovnocenné alebo nechajte prístroj opraviť.
- **Nepokúšajte a opravovať prístroj sami, iba vtedy áno, ak máte na to vzdelanie. Všetky práce, ktoré nie sú uvedené v tomto návode na obsluhu, smú byť vykonávané len našim servisným centrom.** Mnoho úrazov zapríčinili nesprávne udržiavané prístroje.

- **Používajte len príslušenstvo, ktoré odporúča spoločnosť PARKSIDE.** Nevhodné príslušenstvo môže spôsobiť úraz elektrickým prúdom alebo požiar.

Zostatkové riziká

Aj keď toto elektrické náradie obsluhujete podľa predpisov, vždy ostávajú existovať zostatkové riziká. V súvislosti s konštrukciou a vyhotovením elektrického náradia sa môžu vyskytnúť nasledujúce nebezpečenstvá:

- Poškodenia očí, ak sa nenosí vhodná ochrana očí.
- Poškodenia sluchu, ak sa nenosí vhodná ochrana sluchu.
- Poškodenia zdravia, ktoré sú spôsobené vibráciami na rameno-ruku, ak sa prístroj používa dlhší čas alebo sa riadne nepoužíva a nevykonáva sa na ňom riadna údržba.
- Rezné poranenia

▲ VAROVANIE! V dôsledku elektromagnetického poľa sa vytvára nebezpečenstvo, zatiaľ čo je prístroj v prevádzke. Toto pole môže za určitých okolností rušiť aktívne alebo pasívne lekárske implantáty. Aby sa znížilo nebezpečenstvo ťažkých alebo smrteľných zranení, odporúčame osobám s lekáskymi implantátmi, aby skôr než začnú prístroj obsluhovať, prekonzultovali to so svojím lekárom a výrobcom medicínskeho implantátu.

Príprava

▲ VAROVANIE! Nebezpečenstvo poranenia v dôsledku nechcene rozbehnutého prístroja. Pripojovaciu zástrčku zastrčte do zásuvky až vtedy, keď je prístroj úplne pripravený na nasadenie.

Nástenný držiak

Pomocou kľúčového otvoru (11) na spodnej strane prístroja môžete motorovú časť zavesiť na stenu.

Potrebné náradie a pomocné prostriedky

- skrutka (hlava skrutky: \varnothing 7–10 mm)
- príslušný skrutkovač
- príp. hmoždinka

Upevnenie nástenného držiaka

▲ VAROVANIE! Zranenie osôb alebo hmotné škody pri vrtaní. **Pomocou príslušných detektorov zistíte, či sa na mieste nenachádzajú skryté prírodné vedenia, prípadne požiadajte o pomoc miestnu spoločnosť pre technickú infraštruktúru.**

Kontakt s elektrickými káblami môže spôsobiť vznik požiaru alebo úraz elektrickým prúdom. Poškodenie plynového potrubia môže viesť k výbuchu. Narušenie vodovodného potrubia môže spôsobiť majetkové škody.

- Vložte skrutku pomocou hmoždinky do želanej polohy na stene.
- Hlavu skrutky nechajte zo steny vyčnievať zo steny ca 10 mm.
- Uistite sa, či závesné zariadenie je dimenzované na hmotnosť prístroja.
- (Obr C) Prístroj môžete nasadiť na skrutku kľúčovým otvorom (11) a potiahnite prístroj nadol až na doraz.

Ovládacie prvky

Pred prvou prevádzkou prístroja spoznajte ovládače.

- **Vypínač zap/vyp (6)**
 - Zapnutie: Stlačte a podržte stlačené spolu s bezpečnostným spínačom (5).
 - Vypnutie: Zapínač a vypínač (6) alebo bezpečnostný spínač (5) pusťte.

- **Bezpečnostný spínač (5)**
Zabezpečuje obojručnú prevádzku.

Prevádzka

Dodržiavajte ochranu proti hluku a miestne predpisy.

Práca s prístrojom

- **VAROVANIE!** Nebezpečenstvo poranenia! Dodržiavajte nasledujúce pokyny.
- **VAROVANIE!** Nebezpečenstvo úrazu elektrickým prúdom! Okamžite vytiahnite sieťovú zástrčku, keď je sieťový pripojovací kábel (8) poškodený, zamotaný alebo prerušený.
- **UPOZORNENIE!** Poškodenie bezpečnostnej nožovej lišty (2). Pri rezaní dávajte pozor na to, aby ste sa nedotkli žiadnych predmetov, ako napr. drôtených plotov alebo podpier na rastliny.
- Pred každým použitím skontrolujte prístroj, či nemá zjavné chyby, ako sú uvoľnené, opotrebované alebo poškodené diely.
- Pri práci s prístrojom vždy noste pevnú obuv, dlhé nohavice, ochranu sluchu, pracovné rukavice a ochranné okuliare.
- Prístroj je určený výhradne na prácu, pri ktorej stojíte na zemi a nie na rebríku alebo inom nestabilnom povrchu.
- Vypínač zap/vyp sa nesmie aretovať. Po pustení spínača musíte vypnúť motor.
- Ak sa vypínač poškodí, s prístrojom sa nesmie pracovať.
- V prípade zablokovania bezpečnostnej nožovej lišty (2) pevnými predmetmi prístroj okamžite vypnite a vytiahnite sieťovú zástrčku. Až potom odstráňte predmet.
- Pracujte vždy chodiac smerom od zavesky. Preto pred začiatkom práce sta-

novte smer rezania. Dávajte pozor na to, aby ste mali predĺžovací kábel mimo pracovnej oblasti. Sieťový pripojovací kábel (8) nepokladajte cez živý plot, kde by mohol byť ľahko zachytený bezpečnostnou nožovou lištou (2).

Techniky rezania

- Najprv vyrežte hrubé konáre pomocou nožníc na rezanie konárov.
- Obojstranná bezpečnostná nožová lišta (2) umožňuje rezanie v oboch smeroch alebo kyvadlovým pohybom zo strany na stranu.
- Pri zvislom reze pohybujte nožnicami na živý plot rovnomerne dopredu a v tvare oblúka sem a tam.
- Pri vodorovnom reze pohybujte nožnicami na živý plot kosákovito k okraju živého plotu, aby odrezané vetvy padali na zem.
- Aby bolo možné zachovať rovné línie, odporúča sa napnúť šnúry.

Strihanie živých plotov (Obr B)

Odporúča sa živý plot rezať v lichobežníkovom tvare, aby sa zabránilo vystrihaniu spodných vetiev. To zodpovedá prirodzenému rastu rastlín a umožňuje živému plotu optimálne rásť. Pri reze sa redukuje iba nové letorasty, tak sa vytvára husté rozvetvenie a dobrá ochrana proti pohľadom.

1. Najprv režete boky živého plotu. K tomu pohybujte nožnicami na živý plot v smere rastu zdola nahor. Keď režete zdola nahor, pohybujete tenšími vetvami smerom von, čím vzniknú tenké miesta alebo diery.
2. Potom zrežete hornú hranu podľa ľubovôle, v tvare striešky alebo do okružla.
3. Už mladé rastliny zastrihávajújte na želaný tvar. Hlavný výhonok by mal zostať nepoškodený, aby živý plot dosiahol plánovanú výšku. Všetky ostatné výhonky sa zastrihnú na polovicu.

Strihanie voľne rastúcich živých plotov

Voľne rastúce živé ploty nedostanú tvarový strih, ale musia sa pravidelne strihať, aby sa živý plot príliš nerozrástol do výšky.

Pred prevádzkou

Pred každou prevádzkou vykonajte nasledujúce kroky. Tým sa zabezpečí dlhá a spoľahlivá životnosť.

- Prehľadajte živé ploty a kríky, či sa v nich nevyskytujú cudzie predmety, ako napr. drôtené ploty a skryté vedenia.
- Pred každým použitím skontrolujte prístroj, či nemá zjavné chyby, ako sú uvoľnené, opotrebované alebo poškodené diely. Skontrolujte pevne utiahnutie skrutiek v bezpečnostnej nožovej lište (2).
- Nerežte s tupou alebo opotrebovanou bezpečnostnou nožovou lištou (2), pretože inak prefažíte motor a prevodovku Vášho prístroja.
- Skontrolujte kryty a ochranné zariadenia, či nie sú poškodené a či sú správne upevnené.
 - Ochrana proti nárazu (1)
 - Ochrana rúk (3)

*Náhradné diely a príslušenstvo,
S. 63*

Zapnutie a vypnutie

Potrebné náradie a pomocné prostriedky

- Predlžovací kábel pre vonkajšie použitie

Pokyny pre napájanie prúdom

- Dbajte na to, aby sieťové napätie súhlasilo s napätím uvedeným na výrobnom štítku prístroja.
- Prístroj zapojte iba do zásuvky s ochranným zariadením proti chybové-

mu prúdu (FI spínač) s menovitým chybovým prúdom nie väčším ako 30 mA.

- Používajte iba predlžovacie káble, ktoré sú vhodné aj na vonkajšie použitie.

Zapnutie

▲ OPATRNE! Zranenie osôb alebo poškodenie prístroja! Držte prístroj pevne oboma rukami a v určitej vzdialenosti od tela.

1. (Obr A) Z konca predlžovacieho kábla vytvorte slučku, prevlečte ju cez otvor na držadle (7) a zaveste slučku do odľahčenia ľahu (9) na držadle (7).
2. Prístroj zapojte do sieťového napätia.
3. Odstráňte ochranné puzdro noža (10).
4. Vždy držte prístroj oboma rukami: Jednou rukou za držadlo (7) a druhou rukou za prednú rukoväť (4).
5. **UPOZORNENIE!** Pred zapnutím dbajte na to, aby sa prístroj nedotýkal žiadnych predmetov.

Bezpečnostný spínač (5) na prednej rukoväti (4) podržte stlačený a súčasne stlačte zapínač/vypínač (6) na držadle (7).

Nožnice na živý plot bežia s maximálnou rýchlosťou.

Vypnutie

1. Jeden z oboch spínačov pustite.
2. Skôr než elektrické náradie odložíte, počkajte, kým sa nezastaví.
3. Keď necháte prístroj bez dohľadu alebo ste hotoví s prácou, vytiahnite pripojovaciu zástrčku prístroja zo zásuvky.

Preprava

Upozornenia

- Prístroj vypnite a vytiahnite pripojovaciu zástrčku zo zásuvky. Uistite sa, či sa úplne zastavili všetky pohyblivé diely.

- Nožnice na živý plot vždy prepravujte s ochranným puzdrom noža (10).
- Prístroj nosite vždy za držadlo (7).

Čistenie, údržba a skladovanie

▲ VAROVANIE! Zásah elektrickým prúdom! Nebezpečenstvo poranenia v dôsledku nechcene rozbitého prístroja. Chráňte sa pri údržbárskych a čistiacich prácach. Prístroj vypnite a vyťahnite pripojovaciu zástrčku zo zásuvky.

Údržbárske a opravárske práce, ktoré nie sú opísané v tomto návode, nechajte vykonať nášmu servisnému centru. Používajte len originálne náhradné diely.

Čistenie

▲ VAROVANIE! Zásah elektrickým prúdom! Prístroj nikdy nestriekajte vodou.

UPOZORNENIE! Nebezpečenstvo poškodenia. Chemické látky môžu pôsobiť na plastové diely prístroja. Nepoužívajte žiadne čistiace prostriedky, resp. rozpúšťadlá.

- Vetraciu štrbinu, kryt motora a držadlo prístroja udržiavajte čisté. Na tento účel použite vlhkú utierku alebo kefu.

Čistenie a údržba bezpečnostnej nožovej lišty

Potrebné náradie a pomocné prostriedky

- handra
- ošetrojúci olejový sprej

Údržba po každom použití

- Odstráňte pevne usadený zelený odpad.
- Bezpečnostnú nožovú lištu (2) očistite naolejovanou handrou.
- Bezpečnostnú nožovú lištu (2) natrite ošetrojúcim olejovým sprejom.

Údržba

- Pred každým použitím skontrolujte prístroj, či nemá zjavné chyby, ako sú uvoľnené, opotrebované alebo poškodené diely. Skontrolujte pevné utiahnutie skrutiek v bezpečnostnej nožovej lište (2).
- Skontrolujte kryty a ochranné zariadenia vzhľadom (1/3) na poškodenia a správne osadenie. V prípade potreby ich vymeňte alebo ich nechajte opraviť v servisnom centre.
- Mierne ryhy na rezacích zuboch môžete vyhladiť sami. Pritom rezné hrany prejdite s osličkou. Iba ostré rezacie zuby prinášajú dobrý výsledok rezania.
- Tupé, zahnuté alebo poškodené bezpečnostné nožové lišty sa musia vymeniť.

Práce, ktoré nie sú opísané v tomto návode, nechajte vykonať nášmu servisnému centru. Používajte len originálne diely.

Skladovanie

Prístroj vždy skladujte:

- čistý
- v suchu
- chránený pred prachom
- s ochranným puzdrom noža (10) nad bezpečnostnou nožovou lištou (2)
- mimo dosahu detí

Vyhľadavanie chýb

Nasledujúca tabuľka vám pomôže odstrániť malé poruchy:

Problém	Možná príčina	Odstránenie poruchy
Prístroj sa nespustí	Chýba sieťové napätie	Skontrolujte zásuvku, sieťový pripojovací kábel, pripojovaciu zástrčku, poistku, v prípade potreby oprava prostredníctvom odborného elektrikára.
	Bezpečnostný spínač (5) alebo zapínač/vypínač (6) je chybný.	Obráťte sa na servisné centrum.
	Uhlíkové kefy opotrebované	
	Porucha motora	
Prístroj pracuje prerušovane	Sieťový pripojovací kábel (8) je poškodený	Obráťte sa na servisné centrum.
	Uvoľnený vnútorný kontakt	
	Bezpečnostný spínač (5) alebo zapínač/vypínač (6) je chybný.	
Bezpečnostná nožová lišta (2) sa zahreje.	Bezpečnostná nožová lišta (2) je tupá	Bezpečnostnú nožovú lištu nabrúste alebo ju nechajte vymeniť (servisné centrum)
	Bezpečnostná nožová lišta (2) má zuby na reznej hrane.	
		Príliš veľké trenie z dôvodu nedostatočného masťenia

Likvidácia/ochrana životného prostredia

Prístroj, príslušenstvo a obal odovzdajte na ekologické opätovné zhodnotenie.



Elektrické prístroje nepatria do domového odpadu.

Symbol preškrtnutého kontajnera na kolieskach znamená, že tento výrobok sa po skončení jeho životnosti nesmie likvidovať ako netriedený komunálny odpad.

Smernica 2012/19/EÚ o odpade z elektrických a elektronických zariadení:

Spotrebiteľia sú zo zákona povinní elektrické a elektronické zariadenia na konci ich životnosti odovzdať na ekologickú recykláciu. Týmto spôsobom je zabezpečené zhodnotenie šetrné k životnému prostrediu a zdrojom.

V závislosti od národných zákonov, máte tieto možnosti:

- vrátenie na predajnom mieste,
- odovzdanie na oficiálnom zbernom mieste,

- zaslanie späť výrobcovi/distribútorovi. Netýka sa to dielov príslušenstva a pomocných prostriedkov bez elektrických komponentov, pripojených k starým prístrojom.

Servis

Záruka

Vážená zákazníčka, vážený zákazník, Pre tento prístroj platí záruka 3 roky od dátumu zakúpenia.

Ak je prístroj poškodený, podľa zákona máte právo ho reklamovať u výrobcu produktu. Tieto práva vyplývajúce zo zákona nie sú našou následne opísanou zárukou obmedzené.

Záručné podmienky

Záručná lehota začína dňom zakúpenia. Pokladničný doklad ako originál prosím starostlivo uschovajte. Je potrebný ako dôkaz o zakúpení.

Ak sa počas troch rokov od dátumu zakúpenia tohto produktu vyskytne materiál- na alebo výrobná chyba, produkt – podľa nášho rozhodnutia – bezplatne opravíme alebo nahradíme. Predpokladom záruky je, že v priebehu trojročnej lehoty bude predložený poškodený prístroj a pokladničný doklad a stručne opísaná chyba a kedy sa vyskytla.

Ak sa v rámci našej záruky chyba pokryje, obdržíte späť opravený alebo nový prístroj. S opravou alebo výmenou produktu sa nezačína nová záručná doba.

Záručná doba a nárok na odstránenie vady

Záručná doba sa poskytnutím záruky nepredlžuje. To platí aj pre nahradené a opravené diely. Prípadné škody a nedostatky vzniknuté už pri zakúpení sa musia ihneď po vybalení ohlásiť. Opravy vyko-

nané po uplynutí záručnej doby sú spoplatnené.

Rozsah záruky

Prístroj bol vyrobený podľa prísnych smer- níc kvality a pred dodaním bol svedomite kontrolovaný.

Záruka sa týka materiálových alebo vý- robných chýb. Táto záruka sa nevzťahu- je na diely produktu, ktoré sú vystavené normálnemu opotrebeniu a preto sa môžu považovať za opotrebované diely (napr. Bezpečnostná nožová lišta) alebo na po- škodenia na krehkých dieloch.

Táto záruka zaniká, ak bol produkt použí- vaný poškodený, neodborne alebo nebo- la vykonávaná údržba. Taktiež na škody spôsobené vodou, mrazom, bleskom a oh- ňom alebo nesprávnou prepravou. Pre od- borné používanie produktu je nutné pres- ne dodržiavať všetky návody uvedené v návode na obsluhu. Bezpodmienečne sa vyhnite používaniu, ktoré sa v návode na obsluhu neodporúča alebo pred ktorým ste boli varovaní.

Produkt je určený len pre súkromné použi- tie a nie v oblasti podnikania. Záruka zani- cá pri nesprávnom a neodbornom použi- vaní, pri násilnom používaní a pri zásahoch, ktoré neboli vykonané v našej servisnej pobočke.

Postup v prípade reklamácie

Pre zabezpečenie rýchleho spracovania vašej žiadosti postupujte prosím podľa na- sledujúcich pokynov:

- Pri všetkých požiadavkách predlož- te pokladničný doklad a číslo artiklu (IAN 436117_2304) ako dôkaz o za- kúpení.
- Číslo artiklu nájdete na typovom štítku.
- Ak sa vyskytnú chyby funkcie alebo iné nedostatky, kontaktujte najskôr násled- ne uvedené servisné oddelenie **telefo- nicky** alebo **emailom**. Následne ob-

držíte ďalšie informácie o priebehu vašej reklamácie.

- Produkt evidovaný ako poškodený môžete po dohode s našim zákazníckym servisom, s priloženým dokladom o zakúpení (pokladničný doklad) a s údajmi, v čom chyba spočíva a kedy vznikla, zaslať bez poštovného na adresu servisu, ktorá vám bude oznámená. Pre zabránenie dodatočných nákladov a problémov pri prevzatí použite len tú adresu, ktorá vám bude oznámená. Nezasielajte prístroj ako nadmerný tovar na náklady príjemcu, expresne alebo s iným špeciálnym nákladom. Prístroj zašlite so všetkými časťami príslušenstva dodanými pri zakúpení a zabezpečte dostatočne bezpečné prepravné balenie.

Opravný servis

Ohľadom opráv, **ktoré nepodliehajú záruke**, sa obráťte na Servisné centrum. Tam dostanete s ochotou predbežný návrh nákladov.

- Môžeme spracovať iba prístroje, ktoré boli zaslané dostatočne zabalené a ofrankované.

Upozornenie: Váš prístroj pošlite, prosím, vyčistený a s upozornením na chybu na adresu uvedenú Servisným centrom.

- Prístroje zaslané bez úhrady prepravného, ako aj prístroje, ktoré boli zaslané ako veľkorozmerný náklad, expresom alebo s iným špeciálnym prepravným nebudú prevzaté.
- Vaše zaslané, chybné prístroje zlikvidujeme bezplatne.

Service-Center

SK Servis Slovensko
Tel.: 0850 232001
E-mail: grizzly@lidl.sk
IAN 436117_2304

Importér

Zohľadnite, prosím, že nasledujúca adresa nie je servisná adresa. Najprv kontaktujte hore uvedené servisné centrum.

Grizzly Tools GmbH & Co. KG
Stockstädter Str. 20
63762 Grobostheim
NEMECKO
www.grizzlytools.de

Náhradné diely a príslušenstvo

Náhradné diely a príslušenstvo dostanete na www.grizzlytools.shop.

Ak by sa pri vašom procese objednávania mali vyskytnúť problémy, kontaktujte nás cez náš internetový obchod. V prípade ďalších otázok sa obráťte na Service-Center, S. 63

Poz. č.	S. 85*	Název	Obj. č.
2	34-37	Bezpečnostná nožová lišta	91104913
10	38	ochranné puzdro noža	91104912

*Rozložený pohľad

Preklad originálneho vyhlásenia o zhode ES

Výrobok: **Elektrické nožnice na živý plot**

Model: **PHS 450 A1**

Sériové číslo: 000001 - 165000

Uvedený predmet vyhlásenia je v zhode s príslušnými harmonizačnými právnymi predpismi Únie:

**2006/42/EC • 2014/30/EU • 2000/14/EC & 2005/88/EC •
2011/65/EU & (EU) 2015/863**

Vyššie opísaný predmet vyhlásenia je v zhode so smernicou Európskeho parlamentu a Rady 2011/65/EU z 8. júna 2011 o obmedzení používania určitých nebezpečných látok v elektrických a elektronických zariadeniach.

Na zabezpečenie zhody sa použili tieto harmonizované normy a vnútroštátne normy a predpisy:

**EN 62841-1:2015/A11:2022 • EN 62841-4-2:2019 • EN IEC 63000:2018
EN IEC 55014-1:2021 • EN IEC 55014-2:2021
EN IEC 61000-3-2:2019/A1:2021 • EN 61000-3-3:2013/A2:2021**

Súlad so smernicou 2000/14/EC, pokiaľ ide o emisie hluku, je potvrdený:

Hladina akustického výkonu (L_{WA})

- odmeraná: 96,7 dB

- zaručená: 99 dB

Použitý postup posudzovania zhody podľa 2000/14/EC, príloha V.

Toto vyhlásenie o zhode sa vydáva na výhradnú zodpovednosť výrobcu:

CE Grizzly Tools GmbH & Co. KG
Stockstädter Str. 20
63762 Großostheim
NEMECKO
13.09.2023



Christian Frank
Splnomocnený zástupca dokumentácie

Inhaltsverzeichnis

Einleitung.....65
 Bestimmungsgemäße Verwendung.....65
 Lieferumfang/Zubehör.....66
 Übersicht.....66
 Funktionsbeschreibung.....66
 Technische Daten.....66

Sicherheitshinweise..... 67
 Bedeutung der Sicherheitshinweise.....67
 Bildzeichen und Symbole.....67
 Allgemeine Sicherheitshinweise für Elektrowerkzeuge..... 68
 Sicherheitshinweise für Heckenscheren.....70
 Restrisiken.....72

Vorbereitung..... 73
 Wandhalterung.....73
 Bedienteile.....73

Betrieb.....73
 Arbeiten mit dem Gerät.....73
 Schnitttechniken.....74
 Vor dem Betrieb.....74
 Ein- und Ausschalten.....75

Transport..... 75

Reinigung, Wartung und Lagerung..... 75
 Reinigung.....76
 Wartung.....76
 Lagerung.....76

Fehlersuche.....77

Entsorgung/Umweltschutz..... 77
 Zusätzliche Entsorgungshinweise für Deutschland.....78

Service..... 78
 Garantie.....78
 Reparatur-Service.....79
 Service-Center.....79
 Importeur.....80

Ersatzteile und Zubehör..... 80
Original-EG-Konformitätserklärung..... 81
Explosionszeichnung.....85

Einleitung

Herzlichen Glückwunsch zum Kauf Ihrer neuen Elektro-Heckenschere (nachfolgend Gerät oder Elektrowerkzeug genannt).

Sie haben sich damit für ein hochwertiges Gerät entschieden. Dieses Gerät wurde während der Produktion auf Qualität geprüft und einer Endkontrolle unterzogen. Die Funktionsfähigkeit Ihres Gerätes ist somit sichergestellt.

Es ist nicht auszuschließen, dass sich in Einzelfällen am oder im Gerät Restmengen von Schmierstoffen befinden. Dies ist kein Mangel oder Defekt und kein Grund zur Besorgnis.



Die Betriebsanleitung ist Bestandteil dieses Geräts. Sie enthält wichtige Hinweise für Sicherheit, Gebrauch und Entsorgung. Lesen Sie die Betriebsanleitung sorgfältig. Machen Sie sich mit den Bedienteilen und dem richtigen Gebrauch des Gerätes vertraut. Benutzen Sie das Gerät nur wie beschrieben und für die angegebenen Einsatzbereiche. Bewahren Sie die Betriebsanleitung gut auf und händigen Sie alle Unterlagen bei Weitergabe des Geräts an Dritte mit aus.

Bestimmungsgemäße Verwendung

Das Gerät ist ausschließlich für folgende Verwendung bestimmt:

- Schneiden und Trimmen von Hecken, Büschen und Ziersträuchern.

Das Gerät ist zum Gebrauch durch Erwachsene bestimmt. Jugendliche über 16

Jahre dürfen das Gerät nur unter Aufsicht benutzen.

Die Benutzung des Gerätes bei Regen oder feuchter Umgebung ist verboten.

Jede andere Verwendung, die in dieser Betriebsanleitung nicht ausdrücklich zugelassen wird, kann eine ernsthafte Gefahr für den Benutzer darstellen und zu Schäden am Gerät führen. Der Bediener oder Nutzer des Geräts ist für Unfälle oder Schäden an anderen Menschen oder deren Eigentum verantwortlich. Das Gerät ist für den Einsatz im Heimwerkerbereich bestimmt. Es wurde nicht für den gewerblichen Dauereinsatz konzipiert. Bei gewerblichem Einsatz erlischt die Garantie. Der Hersteller haftet nicht für Schäden, die durch bestimmungswidrige Verwendung oder falsche Bedienung verursacht wurden.

Lieferumfang/Zubehör

Packen Sie das Gerät aus und überprüfen Sie den Lieferumfang.

Entsorgen Sie das Verpackungsmaterial ordnungsgemäß.

- Elektro-Heckenschere
- Messerschutzköcher (10)
- Originalbetriebsanleitung

Übersicht

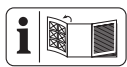

Die Abbildungen des Geräts finden Sie auf der vorderen Ausklappseite.

- 1 Anschlagsschutz
- 2 Sicherheitsmesserbalken
- 3 Handschutz
- 4 Frontgriff
- 5 Sicherheitsschalter
- 6 Ein-/Ausschalter
- 7 Handgriff
- 8 Netzanschlussleitung

9 Zugentlastung

10 Messerschutzköcher

Abb. C

11 Schlüssellochbohrung

Funktionsbeschreibung

Das Gerät besitzt als Antrieb einen Elektromotor. Als Schneideinrichtung besitzt das Gerät einen doppelseitigen Sicherheitsmesserbalken. Beim Schneidvorgang bewegen sich die Schneidzähne linear hin und her. Der Anschlagsschutz an der Spitze des Sicherheitsmesserbalkens verhindert unangenehme Rückschläge beim Auftreffen auf Wände, Zäune usw. Zum Schutz des Anwenders kann das Gerät nur mit gedrücktem Sicherheitsschalter betätigt werden. Zusätzlich schützt der Handschutz vor Ästen und Zweigen. Die Funktion der Bedienteile entnehmen Sie bitte den nachfolgenden Beschreibungen.

Technische Daten

Elektro-Heckenschere PHS 450 A1

Bemessungsspannung <i>U</i> 230-240 V~, 50 Hz
Bemessungsleistung <i>P</i> 450 W
Schutzklasse II (Doppelisolierung)
Gewicht ≈ 2,3 kg
Länge Netzanschlussleitung 15,0 cm
Schnittbewegungen 3400 min ⁻¹
Schnittlänge ≈ 460 mm
Messerlänge (inkl. Anschlagsschutz) ≈ 500 mm
Messerszahnabstand 16 mm
Astdurchmesser ≤ 12 mm
Schalldruckpegel <i>L_{pA}</i> 88,7 dB; <i>K_{pA}</i> = 3 dB
Schalleistungspegel <i>L_{WA}</i>	
- garantiert 99 dB
- gemessen 96,7 dB; <i>K_{WA}</i> = 2,16 dB
Vibration <i>a_h</i>	
- Handgriff 2,01 m/s ² ; <i>K</i> = 1,5 m/s ²

– Frontgriff 3,14 m/s²; K=1,5 m/s²
 Lärm- und Vibrationswerte wurden entsprechend den in der Konformitätserklärung genannten Normen und Bestimmungen ermittelt.

Der angegebene Schwingungsgesamtwert und der angegebene Geräuschemmissionswert sind nach einem genormten Prüfverfahren gemessen worden und können zum Vergleich eines Elektrowerkzeugs mit einem anderen verwendet werden. Der angegebene Schwingungsgesamtwert und der angegebene Geräuschemmissionswert können auch zu einer vorläufigen Einschätzung der Belastung verwendet werden.

▲ WARNUNG! Die Schwingungs- und Geräuschemissionen können während der tatsächlichen Benutzung des Elektrowerkzeugs von dem Angabewert abweichen, abhängig von der Art und Weise, in der das Elektrowerkzeug verwendet wird. Es ist notwendig, Sicherheitsmaßnahmen zum Schutz des Bedieners festzulegen, die auf einer Abschätzung der Schwingungsbelastung während der tatsächlichen Benutzungsbedingungen beruhen (hierbei sind alle Anteile des Betriebszyklus zu berücksichtigen, beispielsweise Zeiten, in denen das Elektrowerkzeug abgeschaltet ist, und solche, in denen es zwar eingeschaltet ist, aber ohne Belastung läuft).

Sicherheitshinweise

Dieser Abschnitt behandelt die grundlegenden Sicherheitshinweise beim Gebrauch des Geräts.

Bedeutung der Sicherheitshinweise

▲ GEFAHR! Wenn Sie diesen Sicherheitshinweis nicht befolgen, tritt ein Unfall ein. Die Folge ist schwere Körperverletzung oder Tod.











▲ WARNUNG! Wenn Sie diesen Sicherheitshinweis nicht befolgen, tritt möglicherweise ein Unfall ein. Die Folge ist möglicherweise schwere Körperverletzung oder Tod.

▲ VORSICHT! Wenn Sie diesen Sicherheitshinweis nicht befolgen, tritt ein Unfall ein. Die Folge ist möglicherweise leichte oder mittelschwere Körperverletzung.

HINWEIS! Wenn Sie diesen Sicherheitshinweis nicht befolgen, tritt ein Unfall ein. Die Folge ist möglicherweise ein Sachschaden.

Bildzeichen und Symbole

Bildzeichen auf dem Gerät

-  Achtung!
-  Betriebsanleitung lesen
-  Schutzklasse II (Doppelisolierung)
-  Elektrogeräte gehören nicht in den Hausmüll.
-  Augenschutz benutzen
-  Gehörschutz benutzen
-  Schutzhandschuhe benutzen
-  Gefahr durch Schnittverletzungen! Halten Sie Hände fern.
-  Ziehen Sie sofort den Netzstecker, wenn das Netzkabel beschädigt, verwickelt oder durchtrennt wurde.
-  Die Benutzung des Gerätes bei Regen oder feuchter Umgebung ist verboten.



Garantierter Schallleistungspegel
L_{WA} in dB(A)

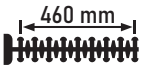

Schnittlänge

Allgemeine Sicherheits- hinweise für Elektro- werkzeuge

▲ WARNUNG! Lesen Sie alle Sicherheitshinweise, Anweisungen, Bilderungen und technischen Daten, mit denen dieses Elektrowerkzeug versehen ist. Versäumnisse bei der Einhaltung der nachfolgenden Anweisungen können elektrischen Schlag, Brand und/oder schwere Verletzungen verursachen. **Bewahren Sie alle Sicherheitshinweise und Anweisungen für die Zukunft auf.**

Der in den Sicherheitshinweisen verwendete Begriff „Elektrowerkzeug“ bezieht sich auf netzbetriebene Elektrowerkzeuge (mit Netzleitung) oder auf akkubetriebene Elektrowerkzeuge (ohne Netzleitung).

1. Arbeitsplatzsicherheit

- a) **Halten Sie Ihren Arbeitsbereich sauber und gut beleuchtet.** Unordnung oder unbeleuchtete Arbeitsbereiche können zu Unfällen führen.
- b) **Arbeiten Sie mit dem Elektrowerkzeug nicht in explosionsgefährdeter Umgebung, in der sich brennbare Flüssigkeiten, Gase oder Stäube befinden.** Elektrowerkzeuge erzeugen Funken, die den Staub oder die Dämpfe entzünden können.
- c) **Halten Sie Kinder und andere Personen während der Benutzung des Elektrowerkzeuges fern.** Bei Ablenkung können Sie die Kontrolle über das Elektrowerkzeug verlieren.

2. Elektrische Sicherheit

- a) **Der Anschlussstecker des Elektrowerkzeugs muss in die Steckdose passen. Der Stecker darf in keiner Weise verändert werden. Verwenden Sie keine Adapterstecker gemeinsam mit schutzgeerdeten Elektrowerkzeugen.** Unveränderte Stecker und passende Steckdosen verringern das Risiko eines elektrischen Schlages.
- b) **Vermeiden Sie Körperkontakt mit geerdeten Oberflächen wie von Rohren, Heizungen, Herden und Kühlschränken.** Es besteht ein erhöhtes Risiko durch elektrischen Schlag, wenn Ihr Körper geerdet ist.
- c) **Halten Sie das Elektrowerkzeug von Regen oder Nässe fern.** Das Eindringen von Wasser in ein Elektrowerkzeug erhöht das Risiko eines elektrischen Schlages.
- d) **Zweckentfremden Sie die Anschlussleitung nicht, um das Elektrowerkzeug zu tragen, aufzuhängen oder um den Stecker aus der Steckdose zu ziehen. Halten Sie die Anschlussleitung fern von Hitze, Öl, scharfen Kanten oder sich bewegenden Geräteteilen.** Beschädigte oder verwickelte Anschlussleitungen erhöhen das Risiko eines elektrischen Schlages.
- e) **Wenn Sie mit dem Elektrowerkzeug im Freien arbeiten, verwenden Sie nur Verlängerungsleitungen, die auch für den Außenbereich geeignet sind.** Die Anwendung einer für den Außenbereich geeigneten Verlängerungsleitung verringert das Risiko eines elektrischen Schlages.

- f) **Wenn der Betrieb des Elektrowerkzeuges in feuchter Umgebung nicht vermeidbar ist, verwenden Sie einen Fehlerstromschutzschalter.** Der Einsatz eines Fehlerstromschutzschalters vermindert das Risiko eines elektrischen Schlages.
3. **Sicherheit von Personen**
- a) **Seien Sie aufmerksam, achten Sie darauf, was Sie tun, und gehen Sie mit Vernunft an die Arbeit mit einem Elektrowerkzeug. Benutzen Sie kein Elektrowerkzeug, wenn Sie müde sind oder unter Einfluss von Drogen, Alkohol oder Medikamenten stehen.** Ein Moment der Unachtsamkeit beim Gebrauch des Elektrowerkzeugs kann zu ernsthaften Verletzungen führen.
- b) **Tragen Sie persönliche Schutzausrüstung und immer eine Schutzbrille.** Das Tragen persönlicher Schutzausrüstung, wie Staubmaske, rutschfeste Sicherheitsschuhe, Schutzhelm oder Gehörschutz, je nach Art und Einsatz des Elektrowerkzeugs, verringert das Risiko von Verletzungen.
- c) **Vermeiden Sie eine unbeabsichtigte Inbetriebnahme. Vergewissern Sie sich, dass das Elektrowerkzeug ausgeschaltet ist, bevor Sie es an die Stromversorgung und/oder den Akku anschließen, es aufnehmen oder tragen.** Wenn Sie beim Tragen des Elektrowerkzeugs den Finger am Schalter haben oder das Elektrowerkzeug eingeschaltet an die Stromversorgung anschließen, kann dies zu Unfällen führen.
- d) **Entfernen Sie Einstellwerkzeuge oder Schraubenschlüssel, bevor Sie das Elektrowerkzeug einschalten.** Ein Werkzeug oder Schlüssel, der sich in einem drehenden Teil des Elektrowerkzeugs befindet, kann zu Verletzungen führen.
- e) **Vermeiden Sie eine abnormale Körperhaltung. Sorgen Sie für einen sicheren Stand und halten Sie jederzeit das Gleichgewicht.** Dadurch können Sie das Elektrowerkzeug in unerwarteten Situationen besser kontrollieren.
- f) **Tragen Sie geeignete Kleidung. Tragen Sie keine weite Kleidung oder Schmuck. Halten Sie Haare und Kleidung fern von sich bewegenden Teilen.** Lockere Kleidung, Schmuck oder lange Haare können von sich bewegenden Teilen erfasst werden.
- g) **Wenn Staubabsaug- und -auffangeinrichtungen montiert werden können, sind diese anzuschließen und richtig zu verwenden.** Verwendung einer Staubabsaugung kann Gefährdungen durch Staub verringern.
- h) **Wiegen Sie sich nicht in falscher Sicherheit und setzen Sie sich nicht über die Sicherheitsregeln für Elektrowerkzeuge hinweg, auch wenn Sie nach vielfachem Gebrauch mit dem Elektrowerkzeug vertraut sind.** Achtloses Handeln kann binnen Sekundenbruchteilen zu schweren Verletzungen führen.
4. **Verwendung und Behandlung des Elektrowerkzeugs**
- a) **Überlasten Sie das Elektrowerkzeug nicht. Verwenden Sie für Ihre Arbeit das dafür bestimmte Elektrowerkzeug.** Mit dem passenden Elektrowerkzeug ar-

beiten Sie besser und sicherer im angegebenen Leistungsbereich.

- b) **Benutzen Sie kein Elektrowerkzeug, dessen Schalter defekt ist.** Ein Elektrowerkzeug, das sich nicht mehr ein- oder ausschalten lässt, ist gefährlich und muss repariert werden.
- c) **Ziehen Sie den Stecker aus der Steckdose und/oder entfernen Sie einen abnehmbaren Akku, bevor Sie Geräteeinstellungen vornehmen, Einsatzwerkzeugteile wechseln oder das Elektrowerkzeug weglegen.** Diese Vorsichtsmaßnahme verhindert den unbeabsichtigten Start des Elektrowerkzeugs.
- d) **Bewahren Sie unbenutzte Elektrowerkzeuge außerhalb der Reichweite von Kindern auf. Lassen Sie keine Personen das Elektrowerkzeug benutzen, die mit diesem nicht vertraut sind oder diese Anweisungen nicht gelesen haben.** Elektrowerkzeuge sind gefährlich, wenn sie von unerfahrenen Personen benutzt werden.
- e) **Pflegen Sie das Elektrowerkzeug und Einsatzwerkzeug mit Sorgfalt. Kontrollieren Sie, ob bewegliche Teile einwandfrei funktionieren und nicht klemmen, ob Teile gebrochen oder so beschädigt sind, dass die Funktion des Elektrowerkzeugs beeinträchtigt ist. Lassen Sie beschädigte Teile vor dem Einsatz des Elektrowerkzeugs reparieren.** Viele Unfälle haben ihre Ursache in schlecht gewarteten Elektrowerkzeugen.
- f) **Halten Sie Schneidwerkzeuge scharf und sauber.** Sorgfältig gepflegte Schneidwerkzeuge mit scharfen

Schneidkanten verklemmen sich weniger und sind leichter zu führen.

- g) **Verwenden Sie Elektrowerkzeug, Zubehör, Einsatzwerkzeuge usw. entsprechend diesen Anweisungen. Berücksichtigen Sie dabei die Arbeitsbedingungen und die auszuführende Tätigkeit.** Der Gebrauch von Elektrowerkzeugen für andere als die vorgesehenen Anwendungen kann zu gefährlichen Situationen führen.
- h) **Halten Sie Griffe und Griffflächen trocken, sauber und frei von Öl und Fett.** Rutschige Griffe und Griffflächen erlauben keine sichere Bedienung und Kontrolle des Elektrowerkzeugs in unvorhergesehenen Situationen.
5. **Service**
- a) **Lassen Sie Ihr Elektrowerkzeug nur von qualifiziertem Fachpersonal und nur mit Original-Ersatzteilen reparieren.** Damit wird sichergestellt, dass die Sicherheit des Elektrowerkzeugs erhalten bleibt.

Sicherheitshinweise für Heckenscheren

- **Halten Sie alle Körperteile vom Messer fern. Versuchen Sie nicht, bei laufenden Messern Schnittgut zu entfernen oder zu schneidendes Material festzuhalten.** Die Messer bewegen sich nach dem Ausschalten des Schalters weiter. Ein Moment der Unachtsamkeit bei Benutzung der Heckenscherer kann zu schweren Verletzungen führen.
- **Tragen Sie die Heckenscherer am Griff bei stillstehendem Messer und achten Sie darauf, nicht den Schalter zu betätigen.** Das richtige Tragen der Heckenscherer

verringert die Gefahr des unbeabsichtigten Betriebs und eine dadurch verursachte Verletzung durch das Messer.

- **Bei Transport oder Aufbewahrung der Heckenschere stets die Abdeckung über die Messer ziehen.** Sachgemäßer Umgang mit der Heckenschere verringert die Verletzungsgefahr durch das Messer.
- **Stellen Sie sicher, dass alle Schalter ausgeschaltet sind und der Netzstecker gezogen ist, wenn Sie eingeklemmtes Schnittgut beseitigen oder das Gerät warten.** Ein unerwarteter Betrieb der Heckenschere beim Entfernen von eingeklemmtem Material kann zu ernsthaften Verletzungen führen.
- **Halten Sie die Heckenschere nur an den isolierten Griffflächen, da das Schneidmesser verborgene Stromleitungen oder das eigene Netzkabel treffen kann.** Der Kontakt der Messer mit einer spannungsführenden Leitung kann auch metallene Teile der Heckenschere unter Spannung setzen und zu einem elektrischen Schlag führen.
- **Halten Sie jegliche Netzleitungen aus dem Schnittbereich fern.** Leitungen können in Hecken und Büschen verborgen sein und versehentlich durch das Messer angeschnitten werden.
- **Verwenden Sie die Heckenschere nicht bei schlechtem Wetter, besonders nicht bei Gewittergefahr.** Dies verringert die Gefahr von einem Blitz getroffen zu werden.

Zusätzliche Sicherheitshinweise für Heckenscheren

- Tragen Sie zu Ihrer eigenen Sicherheit persönliche Schutzausrüstung:



- Augenschutz benutzen
- Gehörschutz benutzen
- Schutzhandschuhe benutzen
- Tragen Sie geeignete Arbeitskleidung wie festes Schuhwerk mit rutschfester Sohle und eine robuste, lange Hose.
- Tragen Sie keine lange Kleidung oder Schmuck, da diese von sich bewegenden Teilen erfasst werden können.
- Benutzen Sie das Gerät nicht, wenn Sie barfuß gehen oder offene Sandalen tragen.
- Das Gerät ist zum Gebrauch durch Erwachsene bestimmt. Jugendliche über 16 Jahre dürfen das Gerät nur unter Aufsicht benutzen.
- Schließen Sie das Gerät nur an eine Steckdose mit Fehlerstrom-Schutzeinrichtung (FI-Schalter) mit einem Bemessungsfehlerstrom von nicht mehr als 30 mA an.
- Wenn die Netzanschlussleitung dieses Gerätes beschädigt ist, muss Sie vom Hersteller oder seinem Vertreter ersetzt werden, um Sicherheitsgefährdungen zu vermeiden. Wenden Sie sich an das Service-Center.
- **Das Gerät ist für das Schneiden von Hecken vorgesehen. Mit dem Gerät keine Zweige, hartes Holz oder anderes schneiden.** Das Gerät könnte beschädigt werden.
- **Halten Sie beim Arbeiten das Gerät immer mit beiden Händen und mit Abstand vom eigenen Körper gut fest.** Dadurch können Sie das Gerät in unerwarteten Situationen besser kontrollieren.
- **Tragen Sie beim Arbeiten mit dem Gerät geeignete Kleidung und Arbeitshandschuhe. Fassen**

Sie das Gerät nie am Schneidmesser an oder heben es am Schneidmesser auf. Der Kontakt mit dem Schneidmesser kann zu Verletzungen führen.

- **Benutzen Sie das Gerät nicht in der Nähe von entzündbaren Flüssigkeiten oder Gasen.** Bei Kurzschluss besteht Brand- und Explosionsgefahr.
- Stellen Sie immer sicher, dass sich das Gerät ordnungsgemäß in einer der vorgegebenen Arbeitspositionen befindet, bevor sie das Gerät starten.
- **Die Messer sind regelmäßig auf Abnutzung zu kontrollieren und nachschleifen zu lassen.** Stumpfe Messer überlasten das Gerät. Daraus resultierende Schäden unterliegen nicht der Garantie.
- Schalten Sie das Gerät aus und ziehen Sie den Anschlussstecker aus der Steckdose. Vergewissern Sie sich, dass alle sich bewegenden Teile zum vollständigen Stillstand gekommen sind
 - wann immer Sie das Gerät verlassen
 - bevor Sie Blockierungen entfernen oder Verstopfungen beseitigen
 - bevor Sie das Gerät überprüfen, reinigen oder Arbeiten an ihm durchführen
- Falls die Schneideinrichtung einen Fremdkörper berührt oder das Gerät anfängt, ungewöhnlich stark zu vibrieren, ist eine sofortige Überprüfung erforderlich:
 - untersuchen Sie auf lose Teile und ziehen sie diese fest an
 - suchen Sie nach Beschädigungen
 - tauschen Sie beschädigte Teile gegen gleichwertige oder lassen Sie das Gerät reparieren.
- **Versuchen Sie nicht, das Gerät selbst zu reparieren, es sei**

denn, Sie besitzen hierfür eine Ausbildung. Sämtliche Arbeiten, die nicht in dieser Betriebsanleitung angegeben werden, dürfen nur von unserem Service-Center ausgeführt werden.

Viele Unfälle haben ihre Ursache in schlecht gewarteten Geräten.

- **Verwenden Sie ausschließlich Zubehör, welches von PARKSIDE empfohlen wurde.** Ungeeignetes Zubehör kann zu elektrischem Schlag oder Feuer führen.

Restrisiken

Auch wenn Sie dieses Elektrowerkzeug vorschriftsmäßig bedienen, bleiben immer Restrisiken bestehen. Folgende Gefahren können im Zusammenhang mit der Bauweise und Ausführung dieses Elektrowerkzeugs auftreten:

- Augenschäden, falls kein geeigneter Augenschutz getragen wird.
- Gehörschäden, falls kein geeigneter Gehörschutz getragen wird.
- Gesundheitsschäden, die aus Hand-Arm-Schwingungen resultieren, falls das Gerät über einen längeren Zeitraum verwendet wird oder nicht ordnungsgemäß geführt und gewartet wird.
- Schnittverletzungen

▲ WARNING! Gefahr durch elektromagnetisches Feld, das während des Geräts im Betrieb ist, erzeugt wird. Das Feld kann unter bestimmten Umständen aktive oder passive medizinische Implantate beeinträchtigen. Um die Gefahr von ernsthaften oder tödlichen Verletzungen zu verringern, empfehlen wir Personen mit medizinischen Implantaten ihren Arzt und den Hersteller des medizinischen Implantats zu konsultieren, bevor das Gerät bedient wird.

Vorbereitung

▲ WARNUNG! Verletzungsgefahr durch ungewollt anlaufendes Gerät. Stecken Sie den Anschlussstecker erst dann in die Steckdose, wenn das Gerät vollständig für den Einsatz vorbereitet ist.

Wandhalterung

Mit der Schlüssellochbohrung (11) an der Unterseite des Gerätes können Sie den Motorteil an der Wand aufhängen.

Notwendige Werkzeuge und Hilfsmittel

- Schraube (Schraubenkopf: Ø 7–10 mm)
- entsprechender Schraubendreher
- ggf. Dübel

Wandhalterung befestigen

▲ WARNUNG! Personenschäden oder Sachschäden beim Bohren. **Verwenden Sie geeignete Suchgeräte, um verborgene Versorgungsleitungen aufzuspüren, oder ziehen Sie die örtliche Versorgungsgesellschaft hinzu.** Kontakt mit Elektroleitungen kann zu Feuer und elektrischem Schlag führen. Beschädigung einer Gasleitung kann zur Explosion führen. Eindringen in eine Wasserleitung verursacht Sachbeschädigung.

- Bringen Sie eine Schraube mit Hilfe von Dübeln an der Wunschposition einer Wand an.
- Lassen Sie den Schraubenkopf mit ca. 10 mm Abstand zur Wand hervorstehen.
- Stellen Sie sicher, dass die Aufhängevorrichtung für das Gewicht des Geräts ausgelegt ist.
- (Abb. C) Sie können das Gerät mit der Schlüssellochbohrung (11) an die Schraube ansetzen und das Gerät auf Anschlag nach unten ziehen.

Bedienteile

Lernen Sie vor dem ersten Betrieb des Geräts die Bedienteile kennen.

• Ein-/Ausschalter (6)

- Einschalten: Zusammen mit dem Sicherheitsschalter (5) drücken und halten.
- Ausschalten: Ein- und Ausschalter (6) oder Sicherheitsschalter (5) loslassen.

• Sicherheitsschalter (5)

Gewährleistet den zweihändigen Betrieb.

Betrieb

Beachten Sie den Lärmschutz und örtliche Vorschriften.

Arbeiten mit dem Gerät

▲ WARNUNG! Verletzungsgefahr! Beachten Sie die nachfolgenden Hinweise.

- **▲ WARNUNG!** Verletzungsgefahr durch Stromschlag! Ziehen Sie sofort den Netzstecker, wenn die Netzanschlussleitung (8) beschädigt, verwickelt oder durchtrennt ist.
- **HINWEIS!** Schäden am Sicherheitsmesserbalken (2). Achten Sie beim Schneiden darauf, keine Gegenstände, wie z. B. Drahtzäune oder Pflanzenstützen, zu berühren.
- Kontrollieren Sie das Gerät vor jedem Gebrauch auf offensichtliche Mängel wie lose, abgenutzte oder beschädigte Teile.
- Tragen Sie beim Betrieb des Geräts immer festes Schuhwerk, lange Hosen, Gehörschutz, Arbeitshandschuhe und eine Schutzbrille.
- Das Gerät ist ausschließlich für Arbeiten vorgesehen, bei denen Sie auf dem Boden stehen und nicht auf einer Leiter oder sonstiger instabiler Standfläche.

- Der Ein-/Ausschalter darf nicht arretiert werden. Sie müssen nach Loslassen des Schalters den Motor ausschalten.
- Sollte ein Schalter beschädigt sein, darf mit dem Gerät nicht mehr gearbeitet werden.
- Schalten Sie bei Blockierung des Sicherheitsmesserbalkens (2) durch feste Gegenstände das Gerät sofort aus und ziehen Sie den Netzstecker. Entfernen Sie erst dann den Gegenstand.
- Arbeiten Sie stets von der Steckdose weggehend. Legen Sie deshalb vor Arbeitsbeginn die Schneidrichtung fest. Achten Sie darauf, dass das Verlängerungskabel vom Arbeitsbereich fern bleibt. Legen Sie die Netzanschlussleitung (8) nie über die Hecke, wo es leicht von dem Sicherheitsmesserbalken (2) erfasst werden kann.

Schnitttechniken

- Schneiden Sie dicke Äste zuvor mit einer Astschere heraus.
- Der doppelseitige Sicherheitsmesserbalken (2) ermöglicht den Schnitt in beiden Richtungen oder durch Pendelbewegungen von einer Seite zur anderen.
- Bewegen Sie beim senkrechten Schnitt die Heckenschere gleichmäßig vorwärts oder bogenförmig auf und ab.
- Bewegen Sie beim waagrechten Schnitt die Heckenschere sichelförmig zum Rand der Hecke, damit abgeschnittene Zweige zu Boden fallen.
- Um lange, gerade Linien zu erhalten, empfiehlt es sich Schnüre zu spannen.

Schnitthecken schneiden (Abb. B)

Es empfiehlt sich, Hecken in trapezförmiger Form zu schneiden, um ein Verkahlen der unteren Äste zu verhindern. Dies entspricht dem natürlichen Pflanzenwachstum und lässt Hecken optimal gedeihen. Beim

Schnitt werden nur die neuen Jahrestriebe reduziert, so bildet sich eine dichte Verzweigung und ein guter Sichtschutz aus.

1. Schneiden Sie zuerst die Seiten einer Hecke. Bewegen Sie dazu die Heckenschere mit der Wachstumsrichtung von unten nach oben. Wenn Sie von oben nach unten schneiden, bewegen sich dünnere Äste nach außen, wodurch dünne Stellen oder Löcher entstehen können.
2. Schneiden Sie dann die Oberkante je nach Geschmack gerade, dachförmig oder rund.
3. Trimmen Sie schon junge Pflanzen auf die gewünschte Form hin. Der Haupttrieb sollte unbeschädigt bleiben, bis die Hecke die geplante Höhe erreicht hat. Alle anderen Triebe werden auf die Hälfte gekappt.

Frei wachsende Hecken schneiden

Frei wachsende Hecken bekommen zwar keinen Formschnitt, müssen aber regelmäßig geschnitten werden, damit die Hecke nicht zu hoch wird.

Vor dem Betrieb

Führen Sie folgende Schritte vor jedem Betrieb durch. Dadurch ist eine lange und zuverlässige Nutzung gewährleistet.

- Durchsuchen Sie die Hecken und Büsche nach fremden Objekten, z. B. Drahtzäune und verborgene Leitungen.
- Kontrollieren Sie das Gerät vor jedem Gebrauch auf offensichtliche Mängel wie lose, abgenutzte oder beschädigte Teile. Prüfen Sie den festen Sitz der Schrauben im Sicherheitsmesserbalken (2).
- Schneiden Sie nicht mit einem stumpfen oder abgenutzten Sicherheitsmesserbalken (2), da Sie ansonsten Motor und Getriebe Ihres Gerätes überlasten.

- Überprüfen Sie die Abdeckungen und Schutzeinrichtungen auf Beschädigungen und korrekten Sitz.
 - Anschlagschutz (1)
 - Handschutz (3)
- Ersatzteile und Zubehör, S. 80*

Ein- und Ausschalten

Notwendige Werkzeuge und Hilfsmittel

- Verlängerungskabel für Außenbereich

Hinweise zur Stromversorgung

- Achten Sie darauf, dass die Netzspannung mit dem Typenschild am Gerät übereinstimmt.
- Schließen Sie das Gerät nur an eine Steckdose mit Fehlerstrom-Schutzeinrichtung (FI-Schalter) mit einem Bemessungsfehlerstrom von nicht mehr als 30 mA an.
- Verwenden Sie nur Verlängerungsleitungen, die auch für den Außenbereich geeignet sind.

Einschalten

▲ VORSICHT! Personenschäden oder Geräteschäden! Halten Sie das Gerät mit beiden Händen und mit Abstand vom eigenen Körper gut fest.

1. (Abb. A) Formen Sie aus dem Ende des Verlängerungskabels eine Schlaufe, führen Sie die Schlaufe durch die Öffnung am Handgriff (7) und hängen die Schlaufe in die Zugentlastung (9) am Handgriff (7) ein.
2. Schließen Sie das Gerät an die Netzspannung an.
3. Entfernen Sie den Messerschutzköcher (10).
4. Halten Sie das Gerät immer mit beiden Händen: Eine Hand am Handgriff (7) und die andere Hand am Frontgriff (4).

5. **HINWEIS!** Achten Sie vor dem Einschalten darauf, dass das Gerät keine Gegenstände berührt. Halten Sie den Sicherheitsschalter (5) am Frontgriff (4) gedrückt und drücken gleichzeitig den Ein-/Ausschalter (6) am Handgriff (7). Die Heckenschere läuft mit höchster Geschwindigkeit.

Ausschalten

1. Lassen Sie einen der beiden Schalter los.
2. Warten Sie, bis das Elektrowerkzeug zum Stillstand gekommen ist, bevor Sie es ablegen.
3. Ziehen Sie den Anschlussstecker des Geräts aus der Steckdose, wenn Sie das Gerät unbeaufsichtigt lassen oder mit der Arbeit fertig sind.

Transport

Hinweise

- Schalten Sie das Gerät aus und ziehen Sie den Anschlussstecker aus der Steckdose. Vergewissern Sie sich, dass alle sich bewegenden Teile zum vollständigen Stillstand gekommen sind.
- Transportieren Sie die Heckenschere stets mit Messerschutzköcher (10).
- Tragen Sie das Gerät immer am Handgriff (7).

Reinigung, Wartung und Lagerung

▲ WARNUNG! Elektrischer Schlag! Verletzungsgefahr durch ungewollt anlaufendes Gerät. Schützen Sie sich bei Wartungs- und Reinigungsarbeiten. Schalten Sie das Gerät aus und ziehen Sie den Anschlussstecker aus der Steckdose.

Lassen Sie Instandsetzungsarbeiten und Wartungsarbeiten, die nicht in dieser Anleitung beschrieben sind, von unserem Service-Center durchführen. Verwenden Sie nur Original-Ersatzteile.

Reinigung

▲ WARNUNG! Elektrischer Schlag!
Spritzen Sie das Gerät niemals mit Wasser ab.

HINWEIS! Beschädigungsgefahr. Chemische Substanzen können die Kunststoffteile des Gerätes angreifen. Verwenden Sie keine Reinigungs- bzw. Lösungsmittel.

- Halten Sie Lüftungsschlitze, Motorgehäuse und Griffe des Gerätes sauber. Verwenden Sie dazu ein feuchtes Tuch oder eine Bürste.

Sicherheitsmesserbalken reinigen und pflegen

Notwendige Werkzeuge und Hilfsmittel

- Lappen
- Pflegeöl-Spray

Pflege nach jeder Benutzung

- Entfernen Sie festsitzenden Grünschnitt.
- Reinigen Sie den Sicherheitsmesserbalken (2) mit einem öligen Lappen.
- Pflegen Sie den Sicherheitsmesserbalken (2) mit einem Pflegeöl-Spray.

Wartung

- Kontrollieren Sie das Gerät vor jedem Gebrauch auf offensichtliche Mängel

wie lose, abgenutzte oder beschädigte Teile. Prüfen Sie den festen Sitz der Schrauben im Sicherheitsmesserbalken (2).

- Überprüfen Sie Abdeckungen und Schutzeinrichtungen (1/3) auf Beschädigungen und korrekten Sitz. Tauschen Sie diese gegebenenfalls aus oder lassen Sie sie vom Service-Center reparieren.
- Leichte Scharten an den Schneidzähnen können Sie selbst glätten. Ziehen Sie dazu die Schneiden mit einem Ölstein ab. Nur scharfe Schneidzähne bringen eine gute Schnittleistung.
- Stumpfe, verbogene oder beschädigte Sicherheitsmesserbalken müssen ausgetauscht werden.

Lassen Sie Arbeiten, die nicht in dieser Anleitung beschrieben sind, von unserem Service-Center durchführen. Verwenden Sie nur Originalteile.

Lagerung

Lagern Sie das Gerät stets:

- sauber
- trocken
- staubgeschützt
- mit Messerschutzköcher (10) über dem Sicherheitsmesserbalken (2)
- außerhalb der Reichweite von Kindern

Fehlersuche

Die folgende Tabelle hilft Ihnen kleine Störungen zu beseitigen:

Problem	Mögliche Ursache	Fehlerbehebung
Gerät startet nicht	Netzspannung fehlt	Steckdose, Netzanschlussleitung, Anschlussstecker, Sicherung prüfen, ggf. Reparatur durch Elektrofachmann.
	Sicherheitsschalter (5) oder Ein-/Ausschalter (6) defekt.	Wenden Sie sich an das Service-Center.
	Kohlebürsten abgenutzt	
Gerät arbeitet mit Unterbrechungen	Motor defekt	Wenden Sie sich an das Service-Center.
	Netzanschlussleitung (8) beschädigt	
	Interner Wackelkontakt	
Sicherheitsmesserbalken (2) wird heiß.	Sicherheitsschalter (5) oder Ein-/Ausschalter (6) defekt.	Sicherheitsmesserbalken schleifen oder austauschen lassen (Service-Center)
	Sicherheitsmesserbalken (2) stumpf	
	Sicherheitsmesserbalken (2) hat Scharten.	Sicherheitsmesserbalken (2) ölen

Entsorgung/ Umweltschutz

Führen Sie Gerät, Zubehör und Verpackung einer umweltgerechten Wiederverwertung zu.



Elektrogeräte gehören nicht in den Hausmüll.

Das Symbol der durchgestrichenen Mülltonne bedeutet, dass dieses Elektro- bzw. Elektronikgerät am Ende seiner Lebensdauer nicht im Hausmüll entsorgt werden darf, sondern vom Endnutzer einer getrennten Sammlung zugeführt werden muss.

Richtlinie 2012/19/EU über Elektro- und Elektronik-Altgeräte:

Verbraucher sind gesetzlich dazu verpflichtet, Elektro- und Elektronikgeräte am Ende ihrer Lebensdauer einer umweltgerechten Wiederverwertung zuzuführen. Auf diese Weise wird eine umwelt- und ressourcenschonende Verwertung sichergestellt.

Je nach Umsetzung in nationales Recht können Sie folgende Möglichkeiten haben:

- an einer Verkaufsstelle zurückgeben,
- an einer offiziellen Sammelstelle abgeben,
- an den Hersteller/Inverkehrbringer zurücksenden.

Nicht betroffen sind den Altgeräten beigefügte Zubehörteile und Hilfsmittel ohne Elektrobestandteile.

Zusätzliche Entsorgungshinweise für Deutschland

Das Gerät ist bei eingerichteten Sammelstellen, Wertstoffhöfen oder Entsorgungsbetrieben abzugeben. Zudem sind Vertreiber von Elektro- und Elektronikgeräten sowie Vertreiber von Lebensmitteln zur Rücknahme verpflichtet. LIDL bietet Ihnen Rückgabemöglichkeiten direkt in den Filialen und Märkten an. Rückgabe und Entsorgung sind für Sie kostenfrei.

Beim Kauf eines Neugerätes haben Sie das Recht, ein entsprechendes Altgerät unentgeltlich zurückzugeben.

Zusätzlich haben Sie die Möglichkeit, unabhängig vom Kauf eines Neugerätes, unentgeltlich (bis zu drei) Altgeräte abzugeben, die in keiner Abmessung größer als 25 cm sind.

Bitte entnehmen Sie vor der Rückgabe Batterien oder Akkumulatoren, die nicht vom Altgerät umschlossen sind, sowie Lampen, die zerstörungsfrei entnommen werden können und führen diese einer separaten Sammlung zu.

Service

Garantie

Sehr geehrte Kundin, sehr geehrter Kunde, Sie erhalten auf dieses Produkt 3 Jahre Garantie ab Kaufdatum.

Im Falle von Mängeln dieses Produkts stehen Ihnen gegen den Verkäufer des Produkts gesetzliche Rechte zu. Diese gesetzlichen Rechte werden durch unsere im Folgenden dargestellte Garantie nicht eingeschränkt.

Garantiebedingungen

Die Garantiefrist beginnt mit dem Kaufdatum. Bitte bewahren Sie den Original-Kassenbon gut auf. Diese Unterlage wird als Nachweis für den Kauf benötigt.

Tritt innerhalb von drei Jahren ab dem Kaufdatum dieses Produkts ein Material- oder Fabrikationsfehler auf, wird das Produkt von uns – nach unserer Wahl – für Sie kostenlos repariert oder ersetzt. Diese Garantieleistung setzt voraus, dass innerhalb der Drei-Jahres-Frist das defekte Produkt und der Kaufbeleg (Kassenbon) vorgelegt und schriftlich kurz beschrieben wird, worin der Mangel besteht und wann er aufgetreten ist.

Wenn der Defekt von unserer Garantie gedeckt ist, erhalten Sie das reparierte oder ein neues Produkt zurück. Mit Reparatur oder Austausch des Produkts beginnt kein neuer Garantiezeitraum.

Garantiezeit und gesetzliche Mängelansprüche

Die Garantiezeit wird durch die Gewährleistung nicht verlängert. Dies gilt auch für ersetzte und reparierte Teile. Eventuell schon beim Kauf vorhandene Schäden und Mängel müssen sofort nach dem Auspacken gemeldet werden. Nach Ablauf der Garantiezeit anfallende Reparaturen sind kostenpflichtig.

Garantieumfang

Das Produkt wurde nach strengen Qualitätsrichtlinien sorgfältig produziert und vor Anlieferung gewissenhaft geprüft.

Die Garantieleistung gilt für Material- oder Fabrikationsfehler. Diese Garantie erstreckt sich nicht auf Produktteile, die normaler Abnutzung ausgesetzt sind und daher als Verschleißteile angesehen werden können (z. B. Sicherheitsmesserbalken) oder für Beschädigungen an zerbrechlichen Teilen.

Diese Garantie verfällt, wenn das Produkt beschädigt, nicht sachgemäß benutzt oder nicht gewartet wurde. Ebenso für Schäden durch Wasser, Frost, Blitz und Feuer oder falschen Transport. Für eine sachgemäße Benutzung des Produkts sind alle in der Betriebsanleitung aufgeführten Anweisungen genau einzuhalten. Verwendungszwecke und Handlungen, von denen in der Betriebsanleitung abgeraten oder vor denen gewarnt wird, sind unbedingt zu vermeiden.

Das Produkt ist lediglich für den privaten und nicht für den gewerblichen Gebrauch bestimmt. Bei missbräuchlicher und unsachgemäßer Behandlung, Gewaltanwendung und bei Eingriffen, die nicht von unserer autorisierten Service-Niederlassung vorgenommen wurden, erlischt die Garantie.

Abwicklung im Garantiefall

Um eine schnelle Bearbeitung Ihres Anliegens zu gewährleisten, folgen Sie bitte den folgenden Hinweisen:

- Bitte halten Sie für alle Anfragen den Kassenbon und die Artikelnummer (IAN 436117_2304) als Nachweis für den Kauf bereit.
- Die Artikelnummer entnehmen Sie bitte dem Typenschild.
- Sollten Funktionsfehler oder sonstige Mängel auftreten, kontaktieren Sie zunächst das nachfolgend benannte Service-Center **telefonisch** oder per **E-Mail**. Sie erhalten dann weitere Informationen über die Abwicklung Ihrer Reklamation.
- Ein als defekt erfasstes Produkt können Sie, nach Rücksprache mit unserem Service-Center unter Beifügung des Kaufbelegs (Kassenbons) und der Angabe, worin der Mangel besteht und wann er aufgetreten ist, für Sie portofrei an die Ihnen mitgeteilte Service-Anschrift

übersenden. Um Annahmeprobleme und Zusatzkosten zu vermeiden, benutzen Sie unbedingt nur die Adresse, die Ihnen mitgeteilt wird. Stellen Sie sicher, dass der Versand nicht unfrei, per Sperrgut, Express oder sonstiger Sonderfracht erfolgt. Senden Sie das Produkt bitte inkl. aller beim Kauf mitgelieferten Zubehörteile ein und sorgen Sie für eine ausreichend sichere Transportverpackung.

Reparatur-Service

Für Reparaturen, **die nicht der Garantie unterliegen**, wenden Sie sich an das Service-Center. Dort erhalten Sie gerne einen Kostenvoranschlag.

- Wir können nur Geräte bearbeiten, die ausreichend verpackt und frankiert eingeschickt wurden.

Hinweis: Bitte senden Sie Ihr Gerät gereinigt und mit Hinweis auf den Defekt an die vom Service-Center genannte Adresse.

- Nicht angenommen werden unfrei eingeschickte Geräte sowie Geräte, die per Sperrgut, Express oder mit sonstiger Sonderfracht versendet wurden.
- Wir entsorgen Ihre eingesendeten, defekten Geräte kostenlos.

Service-Center

DE Service Deutschland
Tel.: 0800 54 35 111
E-Mail: grizzly@lidl.de
IAN 436117_2304

AT Service Österreich
Tel.: 0800 447744
E-Mail: grizzly@lidl.at
IAN 436117_2304

CH Service Schweiz
Tel.: 0800 56 44 33
E-Mail: grizzly@lidl.ch
IAN 436117_2304

Importeur

Bitte beachten Sie, dass die folgende Anschrift keine Serviceanschrift ist. Kontaktieren Sie zunächst das oben genannte Service-Center.

Grizzly Tools GmbH & Co. KG
 Stockstädter Str. 20
 63762 Großostheim
 DEUTSCHLAND
www.grizzlytools.de

Ersatzteile und Zubehör

Ersatzteile und Zubehör erhalten Sie unter www.grizzlytools.shop.

Sollten bei Ihrem Bestellvorgang Probleme auftreten, kontaktieren Sie uns über unseren Online-Shop. Bei weiteren Fragen wenden Sie sich an das Service-Center, S. 79.

Pos.-Nr.	S. 85*	Bezeichnung	Best.-Nr.
2	34-37	Sicherheitsmesserbalken	91104913
10	38	Messerschutzköcher	91104912

*Explosionszeichnung

Original-EG-Konformitätserklärung

Produkt: **Elektro-Heckenschere**

Modell: **PHS 450 A1**

Seriennummer: 000001 - 165000

Der oben beschriebene Gegenstand der Erklärung erfüllt die einschlägigen Harmonisierungsrechtsvorschriften der Union:

2006/42/EG • 2014/30/EU • 2000/14/EG & 2005/88/EG • 2011/65/EU & (EU) 2015/863

Der oben beschriebene Gegenstand der Erklärung erfüllt die Vorschriften der Richtlinie 2011/65/EU des Europäischen Parlaments und des Rates vom 8. Juni 2011 zur Beschränkung der Verwendung bestimmter gefährlicher Stoffe in Elektro- und Elektronikgeräten.

Um die Konformität zu gewährleisten, wurden folgende harmonisierte Normen sowie nationale Normen und Bestimmungen angewendet:

**EN 62841-1:2015/A11:2022 • EN 62841-4-2:2019 • EN IEC 63000:2018
EN IEC 55014-1:2021 • EN IEC 55014-2:2021
EN IEC 61000-3-2:2019/A1:2021 • EN 61000-3-3:2013/A2:2021**

In Übereinstimmung mit der Richtlinie 2000/14/EG über Geräuschemissionen wird Folgendes bestätigt:

Schalleistungspegel L_{WA}

- gemessen: 96,7 dB

- garantiert: 99 dB

Angewandtes Konformitätsbewertungsverfahren nach 2000/14/EG, Anhang V.

Die alleinige Verantwortung für die Ausstellung dieser Konformitätserklärung trägt der Hersteller:

CE Grizzly Tools GmbH & Co. KG
Stockstädter Str. 20
63762 Großostheim
DEUTSCHLAND
13.09.2023



Christian Frank
Dokumentationsbevollmächtigter

**Explosionszeichnung • Robbantott ábra • Eksplozijski pogled
• Rozložený pohled • Rozložený pohľad**

PHS 450 A1

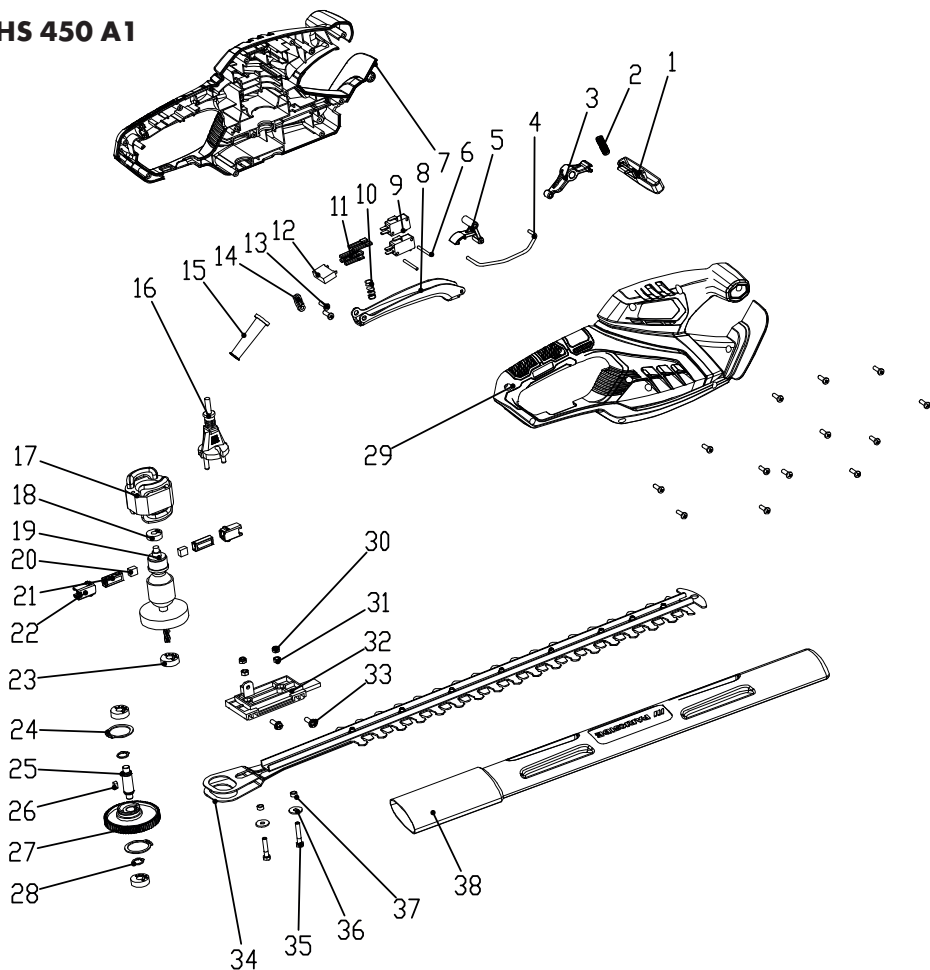

informativ • informatív • informativen • informační • informatívny

GRIZZLY TOOLS GMBH & CO. KG

Stockstädter Straße 20

63762 Großostheim

GERMANY

Információk állása · Stanje informacij · Stav informací ·

Stav informácií · Stand der Informationen: 07/2023

Ident.-No.: 76002092072023-4

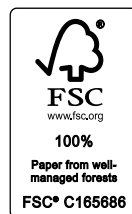

IAN 436117_2304

