

SILVERCREST®



WIFI-HETELUCHTFRITEUSE SMART XL SHFS 2150 A1

(NL) (BE)

WIFI-HETELUCHTFRITEUSE SMART XL

Bedienings- en veiligheidsinstructies

IAN 427742_2301

(NL) (BE)

| | | |
|--|--------|----|
| Gebruikte waarschuwingen en symbolen | Pagina | 4 |
| Inleiding | Pagina | 5 |
| Beoogd gebruik | Pagina | 5 |
| Leveringsomvang | Pagina | 5 |
| U hebt nodig | Pagina | 5 |
| Onderdelenbeschrijving | Pagina | 6 |
| Beeldscherm (met bedieningspaneel) | Pagina | 7 |
| Technische gegevens | Pagina | 8 |
| Handelsmerken | Pagina | 8 |
| Veiligheidsaanwijzingen | Pagina | 8 |
| Vóór het eerste gebruik | Pagina | 13 |
| Product zonder de app Lidl Home gebruiken | Pagina | 14 |
| Bediening | Pagina | 14 |
| Pan en mand plaatsen/verwijderen | Pagina | 15 |
| Voorbereiding | Pagina | 16 |
| Programma kiezen | Pagina | 17 |
| Het kookproces starten | Pagina | 18 |
| Kookproces onderbreken | Pagina | 19 |
| Kookproces afbreken | Pagina | 19 |
| Warmhouden | Pagina | 20 |
| Vertragingstimer | Pagina | 20 |
| Mand van pan loskoppelen | Pagina | 21 |
| Bereid gerecht uit het product halen | Pagina | 21 |
| Kooktabel | Pagina | 22 |
| Voorgestelde recepten | Pagina | 24 |
| Gepaneerde kipfilets | Pagina | 24 |
| Krokante Hotdog met kaas | Pagina | 24 |
| Ui-kaasquiche met champignons | Pagina | 24 |
| Scherp gekruide kip | Pagina | 25 |
| Installatie en gebruik van het product met de app Lidl Home | Pagina | 26 |
| App installeren | Pagina | 26 |
| Product en mobiel apparaat koppelen | Pagina | 27 |
| Product van het mobiele apparaat loskoppelen | Pagina | 28 |
| Gebruikersinterface van de app | Pagina | 30 |
| Bediening | Pagina | 31 |
| Kookrecepten – beginnen met koken | Pagina | 34 |
| Voorverwarmen | Pagina | 35 |
| Kookrecepten – Mijn recepten | Pagina | 37 |
| Andere functies | Pagina | 38 |
| Het product opnieuw met de app verbinden | Pagina | 39 |
| Uitgebreide functies | Pagina | 39 |
| Richtlijn gegevensbescherming | Pagina | 40 |
| Bijlage | Pagina | 41 |
| Schoonmaken en onderhoud | Pagina | 41 |
| Schoonmaken | Pagina | 41 |
| Onderhoud | Pagina | 41 |
| Opbergen | Pagina | 41 |
| Probleemoplossing | Pagina | 42 |
| Afvoer | Pagina | 44 |
| Garantie | Pagina | 45 |
| Afwikkeling in geval van garantie | Pagina | 45 |
| Service | Pagina | 45 |
| Vereenvoudigde EU-conformiteitsverklaring | Pagina | 46 |

Gebruikte waarschuwingen en symbolen

In de gebruiksaanwijzing, de beknopte handleiding en op de verpakking worden de volgende waarschuwingen gebruikt:

| | |
|---|--|
|  <p>GEVAAR! Dit symbool met de aanduiding "Gevaar" duidt op een groot risico op gevaar dat, indien niet vermeden, zware verwondingen of de dood tot gevolg kan hebben.</p> |  <p>Wisselstroom/-spanning</p> |
| | <p>Hz Hertz (neffrequentie)</p> |
| | <p>W Watt</p> |
|  <p>WAARSCHUWING! Dit symbool met de aanduiding "Waarschuwing" betekent een middelmatig risico op gevaar dat, indien niet vermeden, zware verwondingen of de dood tot gevolg kan hebben.</p> |  <p>TIP: Dit symbool met de aanduiding "Tip" duidt op verdere nuttige informatie.</p> |
|  <p>VOORZICHTIG! Dit symbool met de aanduiding "Voorzichtig" duidt op een klein risico op gevaar dat, indien niet vermeden, kan leiden tot kleine of middelgrote verwondingen.</p> |  <p>Laat kinderen nooit zonder toezicht bij het verpakkingsmateriaal of het product komen.</p> |
|  <p>De mand en de pan zijn geschikt voor de vaatwasser.</p> |  <p>Geschikt voor levensmiddelen Dit product heeft geen negatief effect op de smaak of geur van de gebruikte levensmiddelen.</p> |
| <p>■ Veiligheidsaanwijzingen □ Handlingsaanwijzingen</p> |  <p>Gevaar voor verbrandingen! Dit symbool geeft aan dat er een heet oppervlak aanwezig is.</p> |
| <p>CE Het CE-teken bevestigt dat het product voldoet aan de betreffende EU-richtlijnen.</p> | |

WIFI-HETELUCHTFRITEUSE SMART XL

● **Inleiding**

Gefeliciteerd met de aankoop van uw nieuwe WIFI-HETELUCHTFRITEUSE SMART XL, hierna uitsluitend "product" genoemd.

U heeft voor een hoogwaardig product gekozen. De gebruiksaanwijzing is een vast bestanddeel van het product. Deze bevat belangrijke aanwijzingen voor veiligheid, bediening en verwijdering. Maak u vertrouwd met het product en met alle bedienings- en veiligheidsaanwijzingen voordat u het product gaat gebruiken. Lees voor dit doel de volgende instructies met betrekking tot de bediening en de veiligheidsaanwijzingen zorgvuldig door.

Gebruik het product alleen zoals beschreven en voor de aangegeven toepassingsgebieden. Bewaar deze handleiding op een veilige plaats. Overhandig alle documenten bij doorgifte van het product aan derden.

● **Beoogd gebruik**

Deze heteluchtfriteuse is geschikt voor het klaarmaken van levensmiddelen waarvoor een hoge temperatuur vereist is of die anders gefrituurd zouden moeten worden. Het product is uitsluitend bestemd voor het bereiden van levensmiddelen.

Dit product is uitsluitend bestemd voor privégebruik thuis. Het product is niet geschikt voor commercieel gebruik.

Gebruik het product alleen in een gematigd klimaat. Gebruik in de tropen wordt afgeraden.

Elk ander, niet in deze handleiding vermeld gebruik kan leiden tot schade aan het product of tot zware verwondingen.

De fabrikant aanvaardt geen aansprakelijkheid voor schade als gevolg van ondeskundig gebruik.



De besturing en installatie van het product vindt plaats via de app **Lidl Home**.

● **Leveringsomvang**

Controleer na het uitpakken van het product of de levering volledig is en alle onderdelen in goede staat verkeren. Verwijder voor gebruik al het verpakkingsmateriaal.

Neem contact op met de klantenservice als er onderdelen ontbreken of beschadigd zijn.

- 1 Heteluchtfriteuse
- 1 Quick-Start-Guide
- 1 Beknopte handleiding

● **U hebt nodig**



WiFi-router
2,4 GHz, IEEE 802.11b/g/n



Mobiel apparaat:
iOS 9.0 of hoger
Android 5.0 of hoger

● Onderdelenbeschrijving

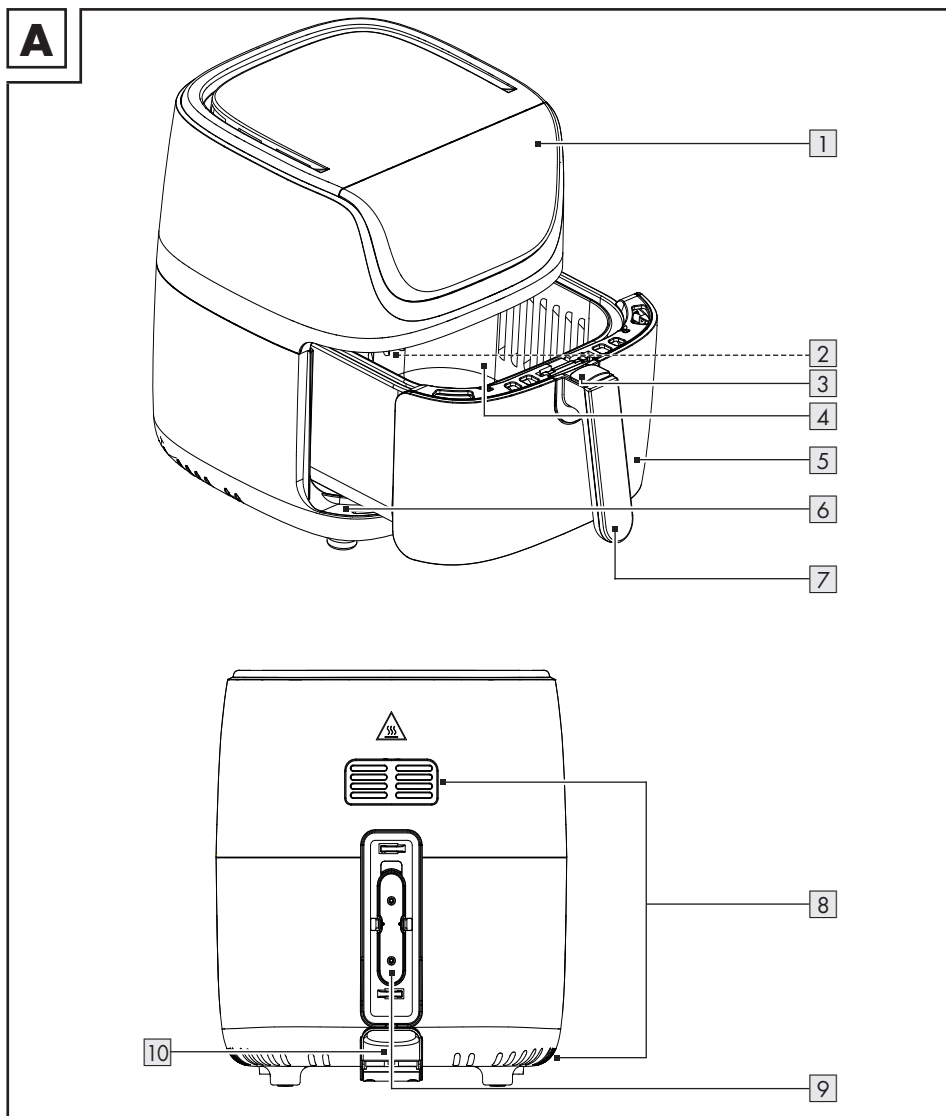

1 Beeldscherm (met bedieningspaneel)

2 Vulgrens **MAX** (binnenkant)

3 Mandontgrendeling (met veiligheidsafdekking)

4 Mand

5 Pan

6 Kookruimte

7 Greep

8 Ventilatiesleuven

9 Kabelhaspel

10 Aansluitnoer met netstekker

● Beeldscherm (met bedieningspaneel)

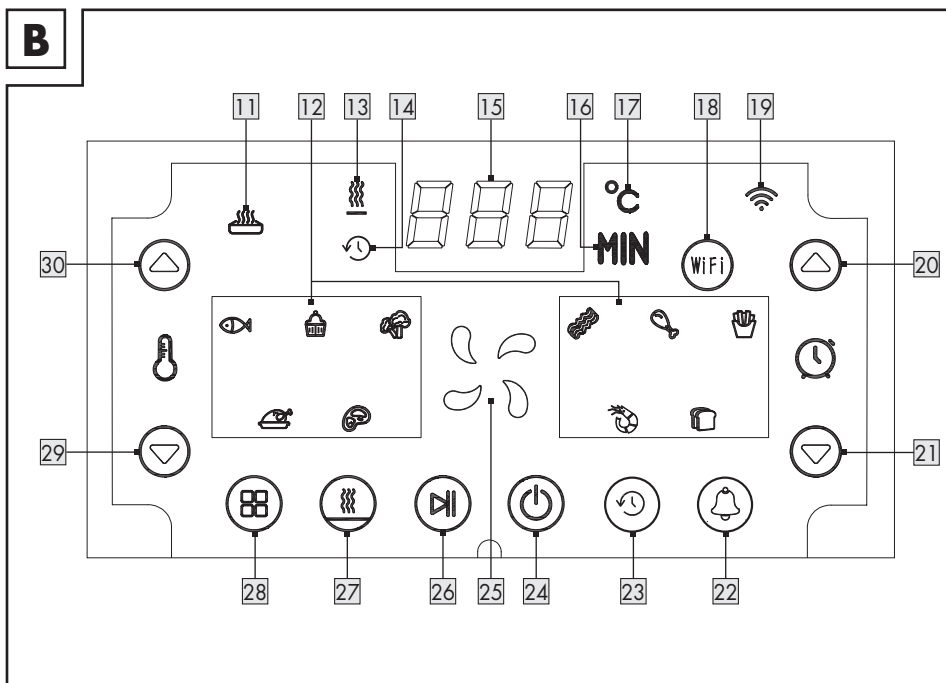

- | | | | | | |
|----|---|----------------------|----|---|------------------------|
| 11 | Indicator  | (voorverwarmen) | 21 | Toets   | (kooktijd verkorten) |
| 12 | Indicator menukeuze | | 22 | Toets  | (alarm) |
| 13 | Indicator  | (warmhouden) | 23 | Toets  | (vertragingstimer) |
| 14 | Indicator  | (vertragingstimer) | 24 | Toets  | (standby) |
| 15 | Numerieke weergave (temperatuur en tijd) | | 25 | Indicator  | (Ventilator aan) |
| 16 | Indicator MIN | (minuten) | 26 | Toets  | (start/pauze) |
| 17 | Indicator °C | (temperatuureenheid) | 27 | Toets  | (warmhouden) |
| 18 | Toets  | (WiFi) | 28 | Toets  | (menukeuze) |
| 19 | Indicator  | (WiFi) | 29 | Toets   | (temperatuur verlagen) |
| 20 | Toets   | (kooktijd verlengen) | 30 | Toets   | (temperatuur verhogen) |

● Technische gegevens

| | |
|------------------------------|-------------------------|
| Voedingsspanning: | 220–240 V~, 50–60 Hz |
| Energieverbruik: | |
| HG09428: | 2150 W |
| HG09428-BS: | 2150 W |
| Beschermingsklasse: | I |
| Kooktemperatuur: | 60 tot 200 °C |
| Gaartijd: | 1 tot 60 minuten |
| Frequentiebereik (WiFi): | 2,400–2,4835 GHz |
| Hoogfrequentvermogen (WiFi): | ≤ 20 dBm (EIRP) |
| Frequentiebereik (BLE): | 2,400–2,4835 GHz |
| Hoogfrequentvermogen (BLE): | ≤ 20 dBm (EIRP) |
| Bluetooth-versie: | V 4.2 |

● Handelsmerken

- iOS en Apple zijn gedeponeerde handelsmerken van Apple Inc. in de VS en andere landen. AppStore is een gedeponeerd handelsmerk van Apple Inc.
- Android, Gmail en Google Play zijn gedeponeerde handelsmerken van Google Inc.
- Het Bluetooth®-woordmerk en de logo's zijn geregistreerde handelsmerken van de Bluetooth® SIG Inc. (Special Interest Group); elk gebruik van het handelsmerk door de OWIM GmbH & Co. KG gebeurt in het kader van een licentie.
- Het handelsmerk en de handelsnaam SilverCrest zijn eigendom van de respectievelijke eigenaars.
- Alle andere namen en producten kunnen handelsmerken of gedeponeerde handelsmerken zijn van hun respectievelijke eigenaars.



Veiligheids- aanwijzingen

ZORG ERVOOR DAT U, VOORDAT U HET PRODUCT VOOR HET EERST GEBRUIKT, VERTROUWD BENT MET ALLE VEILIGHEIDS- EN BEDIENINGSAANWIJZINGEN! OVERHANDIG ALLE DOCUMENTATIE ALS U HET PRODUCT DOORGEEFT AAN EEN DERDE!

De garantie vervalt in geval van schade veroorzaakt door het niet volgen van deze gebruiksaanwijzing! Wij aanvaarden geen aansprakelijkheid voor gevolgschade! Er wordt geen aansprakelijkheid aanvaard voor schade aan eigendommen of letsel veroorzaakt door onjuist gebruik of het niet opvolgen van de veiligheidsaanwijzingen!

Kinderen en personen met beperkingen



⚠ WAARSCHUWING! LEVENSGEVAAR EN GEVAAR VOOR ONGEVALLLEN VOOR (KLEINE) KINDEREN!

- Laat kinderen nooit zonder toezicht achter met het verpakkingsmateriaal. Gevaar voor verstikking door het verpakkingsmateriaal. Kinderen onderschatten gevaren vaak. Houd kinderen altijd uit de buurt van verpakkingsmateriaal.
- Dit product mag door kinderen vanaf 8 jaar alsmede door personen met verminderde fysieke, sensorische of geestelijke vermogens of gebrek aan ervaring en kennis alleen gebruikt worden als ze onder supervisie staan of geïnstrueerd zijn wat betreft veilig gebruik van het product en begrepen hebben welke gevaren uit dat gebruik voortvloeien.
- Schoonmaken en onderhoud mogen niet door kinderen worden verricht tenzij zij 8 jaar of ouder zijn en onder toezicht staan.

- Het product en het aansluitsnoer moeten uit de buurt worden gehouden van kinderen die jonger zijn dan 8 jaar.
- Kinderen mogen niet met het product spelen.

Elektrische veiligheid

⚠ GEVAAR! Risico voor elektrische schokken!

Probeer niet het product zelf te repareren. In geval van een storing mogen reparaties alleen door gekwalificeerde vaklieden worden uitgevoerd.

⚠ WAARSCHUWING! Risico voor elektrische schokken!

Dompel het product niet onder in water of in andere vloeistoffen. Houd het product niet onder stromend water.

⚠ WAARSCHUWING! Risico voor elektrische schokken!

Gebruik het product nooit als het is beschadigd. Koppel het product los van het elektriciteitsnet en neem contact op met uw verkoper als het zou zijn beschadigd.

⚠ WAARSCHUWING!

Risico voor elektrische schokken!

Zet product niet neer naast een gootsteen of op vochtige plekken.

- Controleer voor aansluiting op de stroomvoorziening of de spanning en de stroomsterkte overeenkomen met wat vermeld is op het typeplaatje van het product.
- Sluit het product uitsluitend aan op een geaard stopcontact. Vergewis uzelf ervan dat de netstekker goed in het stopcontact is gestoken.
- Kneus of buig het aansluitsnoer niet om beschadigingen te voorkomen en zorg ervoor dat het niet over scherpe randen hangt. Houd het ook uit de buurt van hete oppervlakken en open vuur.
- Als het aansluitsnoer van dit product beschadigd wordt, moet dit door de fabrikant, diens klantendienst of een vergelijkbaar gekwalificeerd persoon vervangen worden om gevaar te vermijden.

- Als u het product los wilt koppelen van het elektriciteitsnet, trek dan aan de netstekker en niet aan het aansluitsnoer.
- Sluit het product aan op een gemakkelijk bereikbaar stopcontact zodat het in geval van nood snel van het elektriciteitsnet kan worden losgekoppeld.
- Het product is niet bestemd om te worden gebruikt met een externe timer of een aparte afstandsbediening.
- Gebruik het product niet en raak het niet aan als uw handen nat zijn.

Kans op brand/brandwonden en hitte!

-  **WAARSCHUWING!
HETE
OPPERVLAKKEN!**

Houd kinderen uit de buurt van het product als het gebruikt wordt of als het afkoelt. Onderdelen die aangeraakt kunnen worden, zijn heet.

- **⚠ VOORZICHTIG! Gevaar voor verbrandingen!** Raak de binnenkant van het product nooit aan zolang het nog in gebruik of heet is.

⚠️ VOORZICHTIG!

Brandgevaar! Plaats het product niet in de buurt van gemakkelijk ontvlambare materialen (bijv. gordijnen, tafelkleden).

⚠️ VOORZICHTIG!

Brandgevaar! Om oververhitting te vermijden mag het product tijdens gebruik niet afgedekt worden.

⚠️ VOORZICHTIG! Gevaar voor verbrandingen!

Gebruik het product niet met kokende vloeistoffen of heet vet.

⚠️ VOORZICHTIG! Gevaar voor verbrandingen!

Tijdens gebruik ontsnapt hete damp uit de ventilatiesleuven. Houd handen en gezicht op een veilige afstand van de dampen en de ventilatiesleuven.

⚠️ VOORZICHTIG! Dit product is geen kinderspeelgoed!

Kinderen zijn zich niet bewust van de gevaren van het omgaan met elektrische producten.

⚠️ VOORZICHTIG! Gevaar voor verbrandingen!

Let erop dat er bij het openen hete damp vrij kan komen.

- Bij rook en ongewone geluiden moet het product direct van het elektriciteitsnet worden losgekoppeld. Laat het product in een dergelijk geval door een vakman controleren voordat u het opnieuw gebruikt.
- Mocht er brand ontstaan, trek dan eerst de stekker uit het stopcontact of koppel het product los van de stroomvoorziening voordat u maatregelen neemt om de brand te bestrijden.
- Dek de ventilatieopeningen van het product nooit af. Zorg voor voldoende ventilatie. Plaats het product niet in een kast.
- Zet niets op het product.
- Laat rondom het product ten minste 10 cm ruimte vrij in alle richtingen, om voldoende ventilatie te waarborgen.

Tips voor het neerzetten

- Het product mag niet direct onder een muurstopcontact worden neergezet.
- Zet het product niet neer op een kookplaat (gas-, elektrische, gas- of kolenhaard, etc.).

- Gebruik het product alleen op een vlakke, stabiele, schone, hittebestendige en droge ondergrond.
- Laat het product na gebruik eerst afkoelen voordat u het verplaatst.
- Doe niet meer dan 1,5 kg levensmiddelen en kookgerei (bijv. aluminiumfolie of een in het product geplaatste houder) in de mand. Hierdoor zou het product beschadigd kunnen worden.

Gebruik

⚠ **Als u de pan direct vult met olie, bestaat er kans op brand.**

- Raak de binnenkant van het product nooit aan zolang het in gebruik is.
- Laat alle ingrediënten in de mand zitten om contact met de verwarmingselementen te vermijden.
- Houd het product altijd onder toezicht als het gebruikt wordt.
- Doe niet teveel water in het product. Vul het product nooit verder dan tot de vulgrens **MAX**. Dit is belangrijk omdat zo noch de voedingsmiddelen, noch aluminiumfolie, noch een in het product geplaatste houder in direct contact komen met de verwarmingselementen.

Schoonmaken en opbergen

- Het product mag niet worden blootgesteld aan waterdruppels of -spatten.
- Als het product niet wordt gebruikt of schoongemaakt, koppel het dan los van het elektriciteitsnet.
- Raadpleeg voor tips over hoe het product schoon te maken de sectie "Schoonmaken en onderhoud".

Draadloze gegevensoverdracht

⚠ **WAARSCHUWING – Radio-interface**

- Schakel het product uit in vliegtuigen, ziekenhuizen, bedrijfsruimten of in de buurt van medische elektronische systemen. De verstuurde radiosignalen kunnen de functionaliteit van gevoelige elektronische apparaten beïnvloeden.
- Houd het product minstens 20 cm uit de buurt van pacemakers of geïmplanteerde cardioverter-defibrillatoren, omdat de werking van pacemakers door elektromagnetische straling kan worden beïnvloed. De verzonden radiogolven kunnen interfereren met hoortoestellen.

- Plaats het product niet in de omgeving van ontvlambare gassen of in potentieel explosiegevaarlijke ruimten (bijv. lakstraten), als de draadloze componenten zijn ingeschakeld, omdat de uitgestraalde radiogolven explosies of brand kunnen veroorzaken. Het bereik van de radiogolven hangt af van de omgevingsomstandigheden.
- In geval van draadloze gegevensoverdracht kan de ontvangst van die gegevens door daartoe niet bevoegde derde partijen niet worden uitgesloten.

i Updates besturingssysteem

- Om het product up-to-date te houden, is het noodzakelijk dat u het besturingssysteem van uw gebruikte smartphone en/of tablet altijd up-to-date houdt.
- Voer regelmatig updates aan het besturingssysteem uit.

● Vóór het eerste gebruik













1. Haal het product uit de verpakking. Verwijder al het verpakkingsmateriaal en beschermfolie.
 2. Controleer of alle onderdelen aanwezig zijn en of de beschrijving van het meegeleverde volledig is (zie "Leveringsomvang").
 3. Controleer of het product en alle onderdelen in goede staat zijn. Mocht u een beschadiging of een defect vaststellen, ga dan te werk zoals beschreven in het hoofdstuk "Garantie".
 4. Gebruik het product met een lege pan 5 gedurende ca. 10 tot 15 minuten bij 200 °C, om eventuele productieresten te verwijderen. Zorg voor voldoende ventilatie.
- i TIP:** Eventuele productieresten kunnen tijdens het eerste gebruik tot geurvorming leiden. Dit is normaal en is niet het gevolg van een defect van het product.
5. Reinig het product (zie "Schoonmaken en onderhoud").



i TIPS:

- Koppel het product los van het stroomnet als u niet thuis bent. Zo voorkomt u dat u het product per ongeluk inschakelt.
- U kunt het product bedienen via het WiFi-netwerk thuis of handmatig zonder WiFi-netwerk.
- De app **Lidl Home** is nodig om het product via uw WiFi-netwerk thuis te bedienen en in te stellen.
- De app **Lidl Home** ondersteunt de besturingssystemen iOS 9.0, Android 5.0 of hoger.
- Dit product is compatibel met andere producten uit het **Lidl Smart Home**-assortiment.



Product zonder de app Lidl Home gebruiken

● Bediening

| Indicatielampje | Status | Druk op (ja/nee) | Functie |
|--|----------|------------------|---|
|  20  21  24  29  30 | Licht op | Ja | 1× drukken om de functie te activeren. Er klinkt 1 geluidssignaal. |
|  26  28 | Licht op | Ja | Druk 1× tijdens een onderbroken programma op de toets  26 om door te gaan met het programma. Houd de toets  28 ingedrukt om het programma af te breken. |
| | Knippert | | |
|  22  23  27 | Gedimd | Ja | 1× drukken om de functie te activeren. Er klinkt 1 geluidssignaal. |
| | Knippert | Ja | De betreffende functie is geactiveerd en wordt bewerkt. 3 Seconden lang ingedrukt houden om de functie af te breken. Er klinkt 1 geluidssignaal. |
| | Licht op | Ja | De betreffende functie is geactiveerd. Functie pauzeren en vervolgens 1× drukken om de functie te bewerken. Onderbreken en vervolgens 3 seconden lang ingedrukt houden om de functie af te breken. Er klinkt 1 geluidssignaal. |
| Indicator menukeuze 12 | Licht op | Nee | U kunt de betreffende functie selecteren. |
| | Knippert | Nee | De betreffende functie is gekozen. |
|  25 | Licht op | Nee | Verwarmingselement en ventilator werken. |
| | Knippert | Nee | Alleen de ventilator werkt. |

| Indicatielampje | Status | Druk op (ja/nee) | Functie |
|--|----------|------------------|-------------------------------|
|  ** 11  13  14 | Licht op | Nee | De betreffende functie werkt. |
| <p>** U kunt de voorverwarming instellen in de app Lidl Home (zie "Installatie en gebruik van het product met de app Lidl Home").</p> | | | |

TIPS:

- Onder de volgende omstandigheden schakelt het product over naar de standby-modus:
 - Na aansluiting op het lichtnet, voordat instellingen worden uitgevoerd.
 - De toets  24 wordt ingedrukt.
 - In de programmakeuze-modus wordt 60 seconden lang op geen enkele toets gedrukt.
 - Als de pan 5 3 minuten of langer wordt afgenomen.
- Als het product zich in de modus standby bevindt, licht toets  op en in de numerieke weergave 15 licht "----" op. Het product geeft een geluidssignaal.
- U kunt de pan op ieder moment, ook tijdens het bakproces, uit het product halen.
 - Als de pan uit het product wordt gehaald, schakelen het verwarmingselement en de ventilator zichzelf uit.
 - Als de pan binnen 3 minuten weer in het product wordt teruggeplaatst, vervolgt het product automatisch met de vorige gebruiksmodus.
- Het kost meestal wat meer tijd om een grote hoeveelheid van een gerecht te bereiden, wat minder voor kleinere.
- Raadpleeg het hoofdstuk "Kooktabel" om te zien welke levensmiddelen tijdens het koken moeten worden opgeschud. Schud de te bereiden spijzen, indien nodig, ongeveer na een derde en na twee derde van de aangegeven baktijd 5 tot 10 seconden lang op. Op die manier worden de spijzen gelijkmatig gaar.

Voor een beter bakresultaat kunt u het te bereiden gerecht tijdens de baktijd 3× tot 4× opschudden/keren.

Als het opschudden voor u moeilijk is, gebruik dan een hulpmiddel (bijv. een lepel).

Tip: Stel ter herinnering een alarm in (zie "Alarm instellen").

● **Pan en mand plaatsen/ verwijderen**

- Doe niet meer dan 1,5 kg levensmiddelen en kookgerei (bijv. aluminiumfolie of een in het product geplaatste houder) in de mand. Hierdoor zou het product beschadigd kunnen worden.
- Om de pan 5 en de mand 4 uit de kookruimte 6 te halen, houdt u met een hand voorzichtig het bovenste deel van de behuizing van het product vast. Trek met de andere hand de pan aan de greep 7 uit het product om pan en mand uit te nemen.

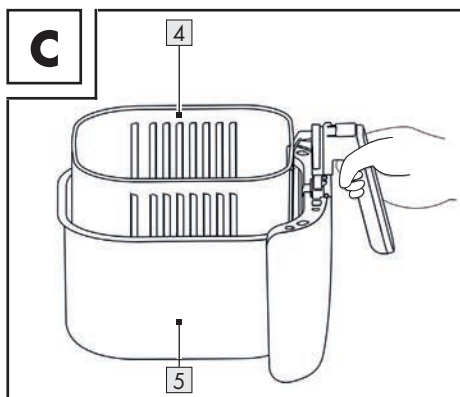

- Plaats de mand altijd loodrecht en zonder erop te duwen in de pan. De sluiting moet hoor- en merkbaar vastklikken (afb. C).

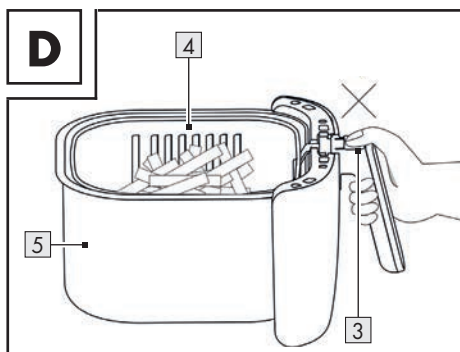

- ⚠ **OPGELET! Risico op schade aan het product!** Druk nooit op de mandontgrendeling **3**, als u de mand **4** en de pan **5** optilt. De pan schiet dan los en valt ongecontroleerd naar beneden (afb. D).

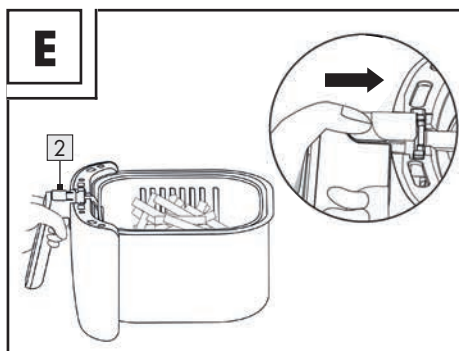

- Om de mandontgrendeling te kunnen activeren, moet u eerst het veiligheidsafdekking ervan naar voren schuiven. Druk pas dan op de mandontgrendeling (afb. E).

● Voorbereiding

1. Steek de netstekker **10** in een daarvoor geschikt stopcontact.
 - Het product schakelt over naar de standby-modus.
 - De toets **24** licht op.
 - In de numerieke weergave **15** licht "----" op.
 - Het product geeft een geluidssignaal.
 2. Vul de mand **4** met het te bereiden gerecht. Doe er niet meer in dan aangegeven door de vulgrens **MAX 2** (aangegeven op de binnenkant van de mand).
 3. Zet de pan **5** met het gevulde mandje in de kookruimte **6**.
- ⚠ **OPGELET! Risico op schade aan het product!** Doe geen vloeistoffen (bijv. olie of water) in de pan. Dit kan invloed hebben op de manier waarop het product werkt.

● Programma kiezen

- Overschakelen naar de programmakeuze-modus: Druk op toets 24.

- Het product schakelt over naar de programmakeuze-modus.
- Alle toetsen behalve de volgende lichten op. De toetsen 22, 23 en 27 blijven gedimd tot ze geactiveerd worden.

- De temperatuur is vooraf ingesteld op 180 °C en de kooktijd op 15 minuten.

De temperatuur (in stappen van 5 °C) en de kooktijd (in stappen van 1 minuut) kunnen aangepast worden:

| Toets | Functie (Temperatuur) |
|-------|------------------------------------|
| 30 | Temperatuur verhogen (max. 200 °C) |
| 29 | Temperatuur verlagen (min. 60 °C) |

| Toets | Functie (tijd) |
|-------|---------------------------------|
| 20 | Tijd verhogen (max. 60 minuten) |
| 21 | Tijd verkorten (min. 1 minuut) |

- U kunt, afhankelijk van het te bereiden gerecht, een geschikt programma kiezen.

Druk op toets 28 om tussen de programma's te kiezen. De gekozen indicator van de menukeuze 12 knippert.

| Te bereiden gerecht | °C | min | Opt. Hoeveelheid | Intervallen * |
|----------------------|-----|-----|------------------|---------------|
| Fabrieksinstellingen | 180 | 15 | - | - |
| Vis | 160 | 25 | 500 g | elke 10 min |
| Koekjes | 160 | 15 | 6 × 50 g | - |
| Groenten | 180 | 10 | 400 g | elke 3 min |
| Spek | 200 | 8 | 200 g | elke 4 min |
| Kippenpoten | 200 | 25 | 500 g | elke 7 min |
| Patat friet | 180 | 20 | 500 g | elke 5 min |
| Kip | 200 | 35 | 1000 g | elke 10 min |
| Steak | 180 | 15 | 500 g | elke 7 min |
| Garnalen | 160 | 20 | 600 g | elke 5 min |
| Brood | 180 | 10 | 200 g | elke 5 min |

* Intervallen: Schudden, omdraaien, keren



TIPS:

- Verwarm het product voor om betere kookresultaten te krijgen. U kunt het voorverwarmen instellen in de app **Lidl Home** (zie "Installatie en gebruik van het product met de app Lidl Home").
- Raadpleeg het hoofdstuk "Kooktabel" om te zien welke levensmiddelen tijdens het koken moeten worden opgeschud. In de kooktabel treft u ook tips aan over de aanbevolen minimale/maximale hoeveelheden van de verschillende levensmiddelen.

- De herinnering om de schudden is vooringesteld afhankelijk van het programma. U kunt het alarm uitschakelen door toets  **22** 3 seconden lang in te drukken. Zet het alarm vervolgens naar wens terug.





Alarm instellen







U kunt een alarm zo instellen dat u er regelmatig aan herinnert om de spijzen te mengen.

- Voorbereiding: Voer de instellingen uit (zie "Programma kiezen").
- Alarm inschakelen: Druk op toets  **22**.
 - Toets  knippert.

Het alarm is vooringesteld om de 5 minuten.

Te kiezen intervallen: 1 tot 60 minuten (in stappen van telkens 1 minuut).

| Toets | Functie (tijd) |
|--|---------------------------------|
|   20 | Tijd verhogen (max. 60 minuten) |
|   21 | Tijd verkorten (min. 1 minuut) |

- Na het instellen van de alarmtijd moet niet op een toets gedrukt worden om te voorkomen dat het alarm opnieuw wordt geactiveerd.
- Na het instellen van het alarm: Als u de kooktemperatuur/-tijd wilt bewerken of een ander menu wilt kiezen, drukt u op toets  **28** of wacht u 10 seconden, om door te gaan met de instellingen van het hoofdprogramma.
- Als u de warmhoudfunctie of de vertragingstimer wilt activeren of bewerken, drukt u op toets  **27** of op toets  **23**.
- Als het kookproces begint, start ook de alarmfunctie. Toets  licht verder op.
- Alarm annuleren: Druk op toets  **26** om het kookproces te onderbreken. Houd toets  3 seconden lang ingedrukt.

TIPS:

- Als het alarm afgaat, wordt het kookproces NIET onderbroken. Het alarm start opnieuw en gaat na afloop van het volgende alarminterval af.
 - De werking wordt pas onderbroken als u de pan **5** uit de kookruimte **6** haalt.
 - Als u de pan binnen 3 minuten weer terugplaatst, wordt het kookproces automatisch hervat.

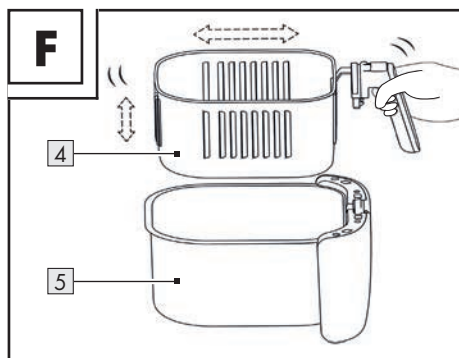





- Als het gezamenlijke gewicht van mand **4**, pan en het te bereiden gerecht te groot is om alles dooreen te mengen: Zet de pan op een hittebestendig oppervlak en haal de mand eruit (afb. F).

● Het kookproces starten

- Als u de gewenste instellingen hebt ingevoerd, druk dan op toets  **26**. Het kookproces begint.



i TIPS:

- Tijdens het koken zijn de volgende aanduidingen en toetsen actief:
 - Indicator  **25** licht op.
 - De gekozen indicator van de menukeuze **12** licht op. Het overblijvende niet-gekozen menu dooft.
- Alle instellingen verwerpen en het bedrijf afbreken: Houd toets  **28** 3 seconden lang ingedrukt. Het product schakelt over naar de programmakeuze-modus.
- Tijdens het koken worden op het beeldscherm **1** afwisselend elke 5 seconden de ingestelde temperatuur en de nog resterende kooktijd getoond.
- U kunt kooktijd en temperatuur tijdens het kookproces aanpassen.
- Nadat het kookproces is afgelopen, blijft de ventilator om het product af te koelen nog 1 minuut doordraaien.
 - Op de numerieke weergave **15** wordt de resterende tijd (in seconden) teruggeteld.
 - Toets  **24** en indicator  **25** knipperen.
- Tijdens het afkoelproces naar de modus standby gaan: Houd toets  3 seconden lang ingedrukt.
- Als het afkoelen voltooid is, schakelt het product zichzelf in de standby-modus.
 - Er klinkt 5× een dubbel geluidssignaal.
- U kunt de pan **5** op elk moment uit het product halen en u hoeft dan niet te wachten tot de ventilator stopt.
 - Alle indicators en toetsen doven.
 - In de numerieke weergave **15** licht "----" op.

● Kookproces onderbreken

U kunt het kookproces onderbreken om bijv. naderhand de instellingen te veranderen.

- Kookproces onderbreken (pauzmodus): Druk op toets  **26**.

Als het kookproces onderbroken wordt: Indicator  **25**, toets , toets  **28** en de gekozen indicator van de menukeuze **12** knipperen.

- Doorgaan met het kookproces: Druk nogmaals op toets .

i TIPS:

- Het verwarmingselement en de timer schakelen zichzelf uit als het bakproces wordt onderbroken. De ventilator blijft draaien om geen afbreuk te doen aan de levensverwachting van het product.
- Als het kookproces onderbroken wordt: Als de pan **5** uit de kookruimte **6** wordt gehaald, schakelt de ventilator zichzelf uit.
- Als het bakproces onderbroken is, kunt u het volgende instellen:
 - Kooktemperatuur/-tijd bewerken
 - Alarmintervallen activeren/bewerken
 - Warmhoudfunctie activeren/bewerken
- Als het bakproces onderbroken is, kunt u het volgende instellen:
 - Menukeuze
 - Vertragingstimer (reeds afgelopen/beëindigd)

● Kookproces afbreken

- Houd tijdens het kookproces toets  **24** 3 seconden lang ingedrukt.

Nadat het kookproces is afgelopen, draait de ventilator om het product af te koelen nog 1 minuut door.

Of houd toets **28** 3 seconden lang ingedrukt om alle instellingen te wissen en het gebruik af te breken. Het product schakelt direct over naar de programmakeuze-modus. In dat geval wordt koelen door de ventilator niet uitgevoerd.

● Warmhouden

1. Kookproces onderbreken (pauzmodus): Druk op toets **26**.
2. Druk op toets **27** om, als het kookproces afgelopen is, automatisch de warmhoudfunctie van start te laten gaan.

TIPS:

- De warmhoudtemperatuur is vooraf ingesteld op 80 °C en de warmhoudtijd op 30 minuten. Alleen de warmhoudtijd kan aangepast worden:

| Toets | Functie (tijd) |
|-----------|----------------------------------|
| 20 | Tijd verlengen (max. 60 minuten) |
| 21 | Tijd verkorten (min. 1 minuut) |

- Toets knippert als u de warmhoudtijd bewerkt en licht op als de warmhoudfunctie is geactiveerd.
- Na het instellen van de warmhoudtijd hoeft geen toets te worden ingedrukt om de warmhoudfunctie opnieuw te activeren.
- Na het instellen van de warmhoudfunctie: Als u de kooktemperatuur/-tijd wilt bewerken of een ander menu wilt kiezen, drukt u op toets **28** of wacht u 10 seconden, om door te gaan met de instellingen van het hoofdprogramma.
- Als u de alarmfunctie of de vertragingstimer wilt activeren of bewerken, drukt u op toets **22** of op toets **23**.

- Nadat het bakproces is afgelopen, schakelt het product automatisch over naar de warmhoudmodus.
 - Er klinkt 5× een dubbel geluidssignaal.
 - Indicator **13** licht op.
- Activeren van de warmhoudmodus annuleren: Druk op toets om het kookproces te onderbreken. Houd toets 3 seconden lang ingedrukt.
- Warmhoudmodus afbreken: Houd toets **24** 3 seconden lang ingedrukt.

● Vertragingstimer













U kunt het kookproces na afloop van een countdown starten. U kunt de vertragingstimer op elk moment tijdens de programmakeuze instellen (net als de alarm- en warmhoudfunctie).

1. Voer eerst de instellingen uit (zie "Programma kiezen").
2. In plaats van het kookproces direct te starten, drukt u op toets **23**.
 - Toets knippert.
3. Stel de tijdsduur in waarna het kookproces van start moet gaan.

De countdown is voorinsteld op 5 minuten.

| Toets | Functie (tijd) |
|-----------|-----------------------------------|
| 20 | Tijd verlengen (max. 180 minuten) |
| 21 | Tijd verkorten (min. 1 minuut) |

4. Na het instellen van de vertragingstimer: Als u de kooktemperatuur/-tijd wilt bewerken of een ander menu wilt kiezen, drukt u op toets **28** of wacht u 10 seconden, om door te gaan met de instellingen van het hoofdprogramma.
5. Als u de alarmfunctie of de warmhoudfunctie wilt activeren of bewerken, drukt u op toets **22** of op toets **27**.

6. Druk op toets  **26**.
 - Toets  **29** en indicator  **30** doven.
 - Indicator  **14** licht op tijdens de countdown.
 - De resterende tijd wordt in de numerieke weergave **15** getoond.
7. Optioneel: pas de tijd aan door op toets   en toets   te drukken.
8. Om de vertragingstimer af te breken en het kookproces direct te starten, houdt u toets  of toets  3 seconden ingedrukt.
9. Na afloop van de countdown gaat het kookproces van start.
 - Indicator  en toets  doven.
 - Indicator  **25** licht op.
 - Er klinkt 1 geluidssignaal.

● Mand van pan loskoppelen

- i TIP:** Mand **4** en pan **5** kunnen van elkaar los worden gekoppeld. Dit kan handig zijn om het te bereiden gerecht beter te kunnen mengen of om de onderdelen apart schoon te kunnen maken.
1. Haal de pan met het mandje uit de kookruimte **6**.
 2. Zet de pan neer op een daarvoor geschikt oppervlak (vlak, stabiel, hittebestendig).
 3. Schuif de afdekking van de mandontgrendeling van de mand **3** naar voren.
 4. Druk op de toets van de mandontgrendeling.
 5. Trek de mand aan de greep **7** uit de pan.
 6. Als u de mand in de pan plaatst, moet deze hoor- en voelbaar vastklikken.

● Bereid gerecht uit het product halen

- i TIP:** Gebruik geschikt keukengerei om het te bereiden gerecht uit te nemen (bijvoorbeeld een keukentang).
- Als u het bereide gerecht uit de mand wilt schudden, dan moet u de mand eerst uit de pan halen. In de pan kunnen zich hete vloeistoffen hebben verzameld, die ongecontroleerd weg kunnen stromen.

● Kooktabel

| Levensmiddel | Aanbevolen hoeveelheid (g) | Kooktijd (min) | Temp. (°C) | Schudden vereist ⁴ | Vorbereiding |
|---|----------------------------|----------------|------------|-------------------------------|--------------|
| Aardappels en patat friet | | | | | |
| Diepgevroren patat friet (dun) | 500-1400 | 20-30 | 180 | J | |
| Diepgevroren patat friet (dik) | 500-1400 | 20-30 | 180 | J | |
| Zelfgemaakte patat friet (8 × 8 mm) ¹ | 500-1400 | 20-30 | 180 | J | |
| Zelfgemaakte aardappelpartjes ¹ | 300-800 | 18-22 | 180 | J | |
| Zelfgemaakte aardappel dobbelsteentjes ¹ | 300-750 | 12-18 | 180 | J | |
| Rösti | 500 | 20 | 180 | J | |
| Aardappelgratin | 500 | 30-40 | 160 | J | |
| Vlees en gevogelte | | | | | |
| Steak ³ | 100-500 | 7-15 | 180 | N | |
| Lamskotelet ³ | 100-500 | 10-14 | 180 | N | |
| Hamburger ³ | 100-500 | 7-14 | 180 | N | |
| Worstjes ³ | 100-500 | 8-10 | 180 | N | |
| Kippendijen ³ | 300-1000 | 25 | 200 | J | |
| Kippenborst ³ | 100-500 | 10-15 | 180 | N | |
| Vis en zeevruchten | | | | | |
| Garnalen ³ | 100-600 | 20 | 160 | J | |
| Zalmfilet ^{1,3} | 100-500 | 16-21 | 160 | N | |
| Lodde ^{1,3} | 300 | 15 | 160 | J | |
| Kabeljauwfilet ^{1,3} | 100-500 | 20-25 | 160 | N | |
| ¹ = +½ theelepel olie toevoegen ² = bakvorm gebruiken ³ = met kruiden marinieren (naar smaak) ⁴ = De frequentie of de behoefte aan schudden/omkeren moeten worden vastgesteld tijdens de ingebruikname/het gebruik van de heteluchtfriteuse. | | | | | |

| Levensmiddel | Aanbevolen hoeveelheid (g) | Kooktijd (min) | Temp. (°C) | Schudden vereist ⁴ | Vorbereiding |
|---|----------------------------|----------------|------------|-------------------------------|--|
| Groenten | | | | | |
| Okra ¹ | 100-200 | 8 | 160 | N | Stronk afsnijden en halveren. |
| Asperges ¹ | 100-500 | 6-10 | 180 | N | In 2 stukken snijden. |
| Mais ¹ | 200-600 | 6-9 | 200 | J | Pellen en maishaar verwijderen. |
| Paprika ¹ | 200-400 | 8 | 200 | J | Stronk en zaadlijsten verwijderen. In 2-4 stukken snijden. |
| Snacks | | | | | |
| Samosa | 100-400 | 12-15 | 200 | J | |
| Diepgevroren kipnuggets | 100-700 | 6-10 | 200 | J | |
| Diepgevroren vissticks | 100-400 | 6-10 | 200 | N | |
| Diepgevroren, gepaneerde kaassnacks | 100-400 | 8-12 | 180 | N | |
| Gevulde vruchten | 100-400 | 10 | 180 | N | |
| Gebak | | | | | |
| Koek ² | 6 × 50-9 × 50 | 15 | 160 | N | |
| Sandwich | 2 Stuks | 4-6 | 180 | N | |
| Croutons | 400 | 6-10 | 180 | N | |
| ¹ = +1/2 theelepel olie toevoegen ² = bakvorm gebruiken ³ = met kruiden marinieren (naar smaak) ⁴ = De frequentie of de behoefte aan schudden/omkeren moeten worden vastgesteld tijdens de ingebruikname/het gebruik van de heteluchtfriteuse. | | | | | |

- Controleer de ingrediënten regelmatig om te zien of ze gaar zijn of in gewenste mate bruin zijn geworden. De vereiste bereidingstijd kan korter of langer zijn dan in de recepten aangegeven.
- Om lange bereidingstijden te vermijden moeten de ingrediënten niet te dik zijn.
- De hoogte van de bakvorm of ovenschaal mag de vulgrens **MAX** [2] die aangegeven is in de mand [4], niet overschrijden.

● Voorgestelde recepten

- ① **TIP:** De app **Lidl Home** bevat nog eens 50 recepten.

● Gepaneerde kipfilets

Ingrediënten

| | |
|----------------------------|-------------------|
| 1 | Ei |
| 3 eetlepels | Plantaardige olie |
| 50 g | Droge broodkruim |
| 300 g | Kipfilets |
| Peper en zout (naar smaak) | |

Bereiding

1. De kipfilets met zout en peper op smaak brengen. 20 minuten opzij leggen.
2. Product op 200 °C voorverwarmen.
3. Het ei in een kom kloppen.
4. De plantaardige olie en de droge broodkruim in een andere kom goed mengen.
5. De kipfilets in het geklopte ei dippen. Dan de kipfilets in het kruimelmengsel onderdompelen totdat de kipfilets volledig met het kruimelmengsel bedekt zijn.
6. De kipfilets in de mand [4] leggen. 20 minuten lang bakken.

● Krokante Hotdog met kaas

Ingrediënten

| | |
|----------------------------------|-----------------|
| 4 | Worstjes |
| 4 | Hotdog-broodjes |
| Geraspte Cheddarkas (naar smaak) | |
| (Optioneel) ketchup | |
| (Optioneel) mosterd | |

Bereiding

1. Product op 180 °C voorverwarmen.
2. De worstjes in de mand [4] leggen. 8 minuten lang op 180 °C bakken. De worstjes uit de mand halen.
3. De gebakken worstjes in de hotdog-broodjes leggen.
4. De geraspte Cheddarkas over het worstje en het hotdog broodje strooien.
5. De hotdog weer in de mand leggen. 1 tot 2 minuten bakken tot de kaas gesmolten is.
6. Als het bakken klaar is de hotdog op een bord leggen.
7. Indien gewenst met ketchup en mosterd opdienen.

● Ui-kaasquiche met champignons

Ingrediënten

| | |
|-------------|----------------------------|
| 3 | Eieren |
| 200 g | Champignons, schoongemaakt |
| 1 | Rode ui |
| 1 eetlepel | Olijfolie |
| 3 eetlepels | Strooikaas |
| 1 snufje | Zout |

Bereiding

1. Een rode ui schillen en in 5 mm dikke schijfjes snijden. Champignons schoonmaken en daarna in 5 mm dikke schijfjes snijden.
2. In een pan met olijfolie ui en champignons op middelhoog vuur smoren totdat ze zacht zijn. Van het vuur nemen en op een droge keukendoek leggen om ze af te laten koelen.
3. Product op 180 °C voorverwarmen.
4. In een mengbeker 3 eieren kloppen. Goed en krachtig door elkaar roeren. Een snuijfe zout toevoegen.
5. De binnenkant en de bodem van de ovensvorm met een dunne laag bakspray bespuiten.
6. Eieren in de ovensvorm gieten, dan het uien-champignonmengsel toevoegen gevolgd door de kaas.
7. Plaats de ovensvorm in de mand **4**. Bak het mengsel 20 minuten lang in het product.
 - Tip:** 5 tot 8 minuten voor het einde van het bakproces: Indien gewenst meer kaas op de quiche doen.
8. De quiche is klaar als men een mes erin kan steken en er niets aan dat mes blijft kleven.
 - Gewicht van de ingrediënten: 260 g

● Scherp gekruide kip

Ingrediënten

| | |
|----------------------------|-------------|
| 6 | Kippenpoten |
| 1 teentje | Knoflook |
| 1 theelepel | Mosterd |
| 3 theelepels | Suiker |
| 2 theelepels | Chilipoeder |
| 2 theelepels | Olijfolie |
| Peper en zout (naar smaak) | |

Bereiding

1. Product op 200 °C voorverwarmen.
2. In een schaaltje knoflook pletten en met suiker, olijfolie, chilipoeder en mosterd mengen.
3. Met zout en peper op smaak brengen.
4. Marinade over de kippenpoten wrijven. 20 minuten laten staan.
5. Kippenpoten in het product leggen. 10 minuten lang bakken.
6. Temperatuur instellen op 140 °C in. Nog een extra 10 minuten lang bakken.
7. Als het bakken beëindigd is de kippenpoten op een schaal leggen.
 - Gewicht van de ingrediënten: 400 g

Installatie en gebruik van het product met de app Lidl Home

● **App installeren**

❗ **TIPS:**

- **Lidl Home** is in meerdere talen verkrijgbaar. De taal wordt automatisch aangepast aan de taalinstellingen van uw mobiele apparaat. Als uw taal niet beschikbaar is, dan wordt er Engels gebruikt.
- Alle beeldschermfoto's zijn afkomstig van de iOS-versie 13.3 van de app (indien niet anders aangegeven). Van oudere iOS-versies kan de functionaliteit beperkt zijn.
- De Android-versie van de app volgt hetzelfde principe als de iOS-versie; er kunnen zich discrepanties tussen de beide platformen voordoen, zoals licht verschillende beeldschermopdrachten of symbolen.
- Het bijwerken van de firmware kan wijzigingen in de functionaliteit van de app tot gevolg hebben.
- Neem bij de installatie en koppeling de tips in de app in acht.
- U treft hier een bijgewerkte gebruiksaanwijzing aan:

Tabblad  **Ik** :

Tik op **Gebruiksaanwijzing**.

1. Download de app **Lidl Home** uit de Apple App Store of de Google Play Store en installeer hem.
2. Open de app **Lidl Home**.
3. **Lidl Home** vraagt eventueel om toestemming om mededelingen te verzenden (❗: Optioneel, afhankelijk van de instellingen van het mobiele apparaat).
4. Tik op **Registreren**.
5. Ga akkoord met de Richtlijn gegevensbescherming.

Register

United Kingdom >

Email

GET VERIFICATION CODE

6. Tik op **Registreren**.

❗ **TIP:** Als het vooraf ingestelde land niet overeenkomt met uw woonplaats, tik dan op  Een landenlijst wordt getoond. Schuif naar beneden in de lijst en tik op de naam van het land waarin u woont. Tik op de naam van uw land in het zoekveld of tik op de beginletter aan de rechterkant van de display om de naam sneller te bereiken.

7. Voer uw e-mailadres in.

8. Ga akkoord met de serviceovereenkomst en de Richtlijn gegevensbescherming (in het vakje tikken).

❗ **TIP:** De app en het product kunnen alleen worden gebruikt, als u de serviceovereenkomst en de richtlijn gegevensbescherming volledig hebt begrepen en uw toestemming hebt gegeven.

9. Tik op **Bevestigingscode ophalen**. U ontvangt vervolgens een e-mail met de bevestigingscode.

10. Voer een de mail-bevestigingscode in.
11. Selecteer ter bescherming van uw priv sfeer en uw gegevens een wachtwoord voor uw account. Het wachtwoord moet aan de volgende voorwaarden voldoen:

- 10 tot 20 tekens
- min. 1 hoofdletter
- min. 1 kleine letter
- min. 1 cijfer
- min. 1 speciaal teken

TIP: Bewaar het wachtwoord op een veilige plaats voor als u het in de toekomst nodig hebt.

12. Tik op **Gereed**.

13. **Lidl Home** vraagt eventueel om toestemming om bij gebruik van de app toegang te krijgen tot de locatie.

TIP: Optioneel, afhankelijk van de instellingen van het mobiele apparaat. Er is toestemming noodzakelijk om weersinformatie in de app weer te geven.

14. De installatie is afgesloten.

Problemen met de installatie?

De installatie kan om verschillende redenen mislukken:

- Instellingen op het mobiele apparaat
- Functiebeperkingen bij oudere versies van de app

U vindt hulp in het hoofdstuk "Probleemoplossing".

Product en mobiel apparaat koppelen

1. Activeer WiFi en Bluetooth op uw mobiele apparaat.
2. Open de app **Lidl Home**.



3. Tabblad **Thuis**:

Tik op **+** (meer apparaten toevoegen).

4. Zorg ervoor dat het product verbonden is met de stroomvoorziening. Houd toets **WiFi** **18** 5 seconden ingedrukt als het product in de modus standby staat.

5. De indicator **WiFi** **19** knippert snel. Het product schakelt over naar de koppelmodus.

TIP: Het product gaat door indrukken van toets **WiFi** **18** alleen dan naar de koppelmodus als de modus standby actief is. Als u de WiFi-verbinding tijdens het gebruik wilt activeren, drukt u op toets **Power** **24**, om eerste terug te keren naar de modus standby.

Als de indicator **WiFi** **19** na het indrukken van toets **WiFi** **18** langzaam knippert, is het product niet naar de koppelmodus gegaan. Druk eenmaal op toets **WiFi** om de activering af te breken. Druk vervolgens nogmaals 5 seconden op toets **WiFi** tot indicator **WiFi** snel knippert.

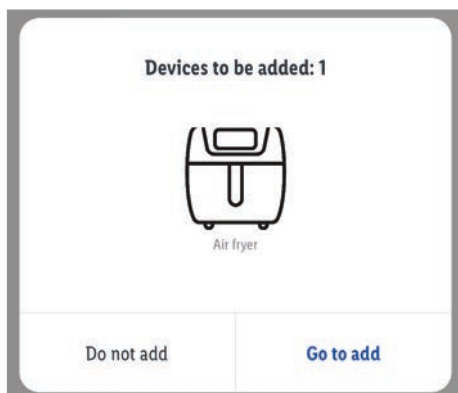

6. Het product is gevonden.

7. Tik op **Ga naar toevoegen**.



8. Controleer of **Hete Lucht-Friteuse** gemarkeerd is (✓).

9. Tik op + (naast **Bluetooth-apparaat**).

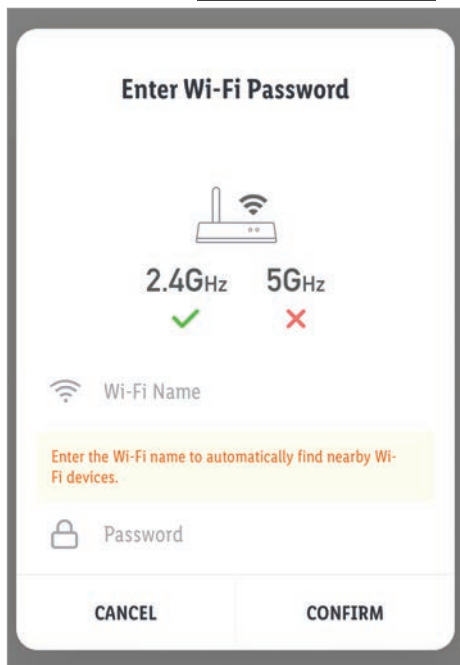

10. Selecteer uw WiFi-netwerk (SSID: identificatienummer van de WiFi-router).

① **TIP:** Het product en het mobiele apparaat moeten met hetzelfde WiFi-netwerk verbonden zijn.

11. Optioneel: wijzig van WiFi-netwerk door op ↶ te tikken.

12. Voer het WiFi-wachtwoord van uw netwerk in.

13. Tik op **Bevestigen**.

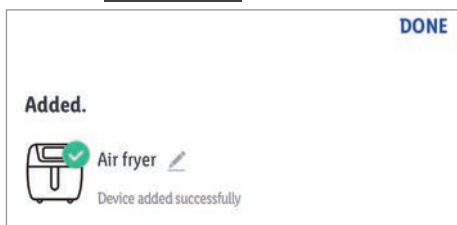

14. Indicator  19 licht verder op.

15. Optioneel: geef het product een naam:

Tik op het symbool voor verwerken . Voer de gewenste naam in.

16. Tik op een ruimte om de locatie van het product vast te leggen (de gekozen ruimte krijgt een grijze achtergrond).

① **TIP:** Als meer dan één product aangesloten is: U kunt het product hernoemen en de locatie hiervan (bijvoorbeeld de keuken) definiëren.

17. Tik op **Gereed**.

18. De koppeling is afgesloten.

19. Ga naar het startscherm:

Tik op  (Terug naar het startscherm).

● **Product van het mobiele apparaat loskoppelen**

1. Open de app **Lidl Home**.

2. Tabblad  **Thuis**:

Tik op **Hete Lucht-Friteuse** (of op de eerder geselecteerde apparaatnaam).



3. Tik op het symbool voor instellingen  (rechtsboven).

4. Tik op **Apparaat verwijderen**.

Keuzemogelijkheden:

- **Loskoppelen** of
- **Koppel los en wis alle gegevens**
(→ "Uitgebreide functies")

5. Tik op **Bevestigen**.

Indicator  **19** licht niet langer continu op maar gaat knipperen.

i TIPS:

- Als het product zich in de programmeermodus bevindt, druk dan op toets  **18** om de koppeling met de app Lidl Home te wissen. De indicator  **19** knippert snel en het product bevindt zich in de koppelmodus.
- Druk toets  **18** in als het product in de modus standby staat om de WiFi-verbinding te verbreken. De indicator  **19** dooft. Het product is niet ontkoppeld en de gebruikersgegevens zijn nog steeds in de app Lidl Home beschikbaar. Houd toets  **18** ingedrukt om de WiFi-verbinding te herstellen.

● Gebruikersinterface van de app

❗ **TIP:** Zodra het product met de app is gekoppeld, wordt het startscherm weergegeven:



- Tik op het symbool van het product  om de gebruikersinterface van het product op te roepen:

Terug naar het
startscherm
van de app
Lidl Home

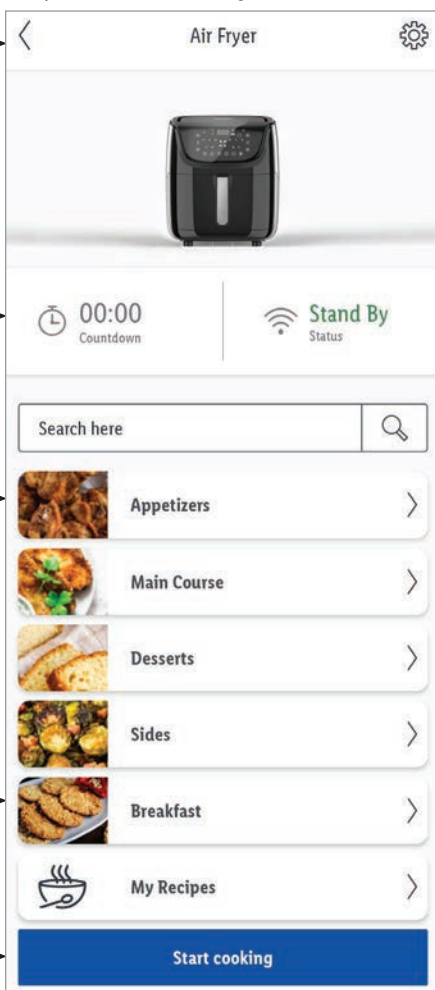

Instellingen

Resterende
kooktijd

Verbindingsstatus

50 kookrecepten
in 5 categorieën

Gebruik via
10 automatische
programma's
(indicator
menukeuze )
of handmatige
instelling

Recept
toevoegen/
koken aan
de hand van
gemaakte
recepten

● Bediening

1. Steek de netstekker **10** in een daarvoor geschikt stopcontact.
 - Toets **24** en toets **18** lichten op. Nadat het product met de app **Lidl Home** verbonden is, licht indicator **19** op.
 - In de numerieke weergave **15** licht “---” op.
 - Het product geeft een geluidssignaal.
2. Open de app **Lidl Home**.



3. Gebruikersinterface van het product oproepen:
Tik op het symbool van het product .

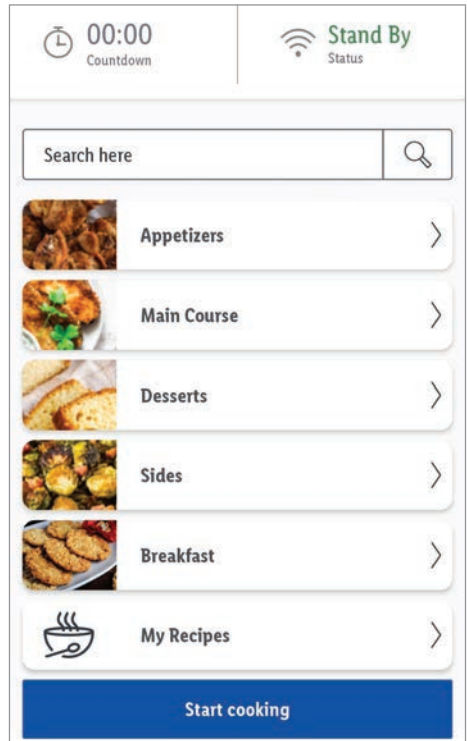

4. Werkstatus van het product:

Standby

- Tabblad **Lidl-recepten** :

Kies een van de 5 receptcategorieën en kies vervolgens een recept uit deze categorie.

Elk recept bevat de volgende informatie:

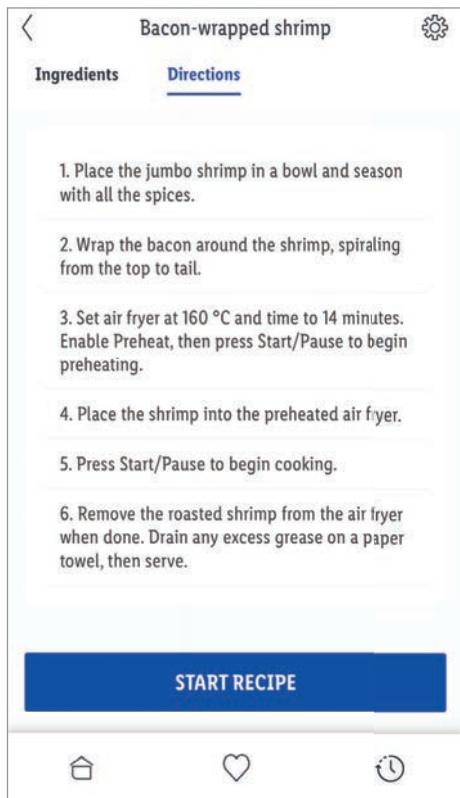

| | |
|-------------------------|---|
| | Bereidingstijd |
| | Aantal porties |
| | Favorieten-recept |
| Ingrediënten | Benodigde ingrediënten |
| Instructies | Aanwijzingen voor de bereiding |
| Nu aan het koken | Met koken beginnen |
| | Terug naar receptcategorie |
| | Terug naar de gebruikersinterface van het product |

5. Bereid de levensmiddelen voor en plaats de pan [5] met de mand [4] in het product (zie "Product zonder de app Lidl Home gebruiken", hoofdstuk "Bediening").

6. Tik op **Nu aan het koken**.

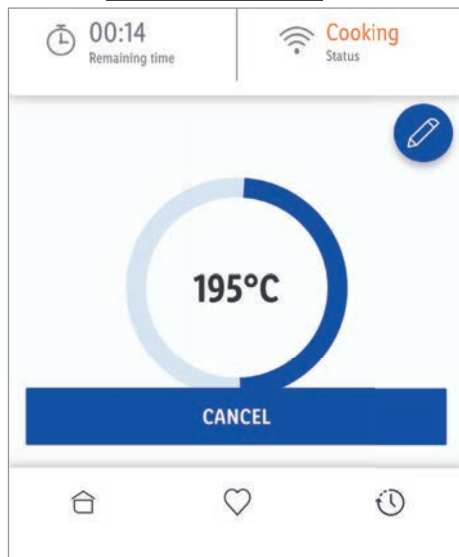

Het product begint met koken.

Werkstatus van het product:

Koken

TIP: De app kan u vragen om het product eerst in te schakelen. Als het product in deodus standby staat, druk dan altijd op toets [24], om naar de modus voor de programmakeuze te gaan, voordat u het kookrecept bewerkt.

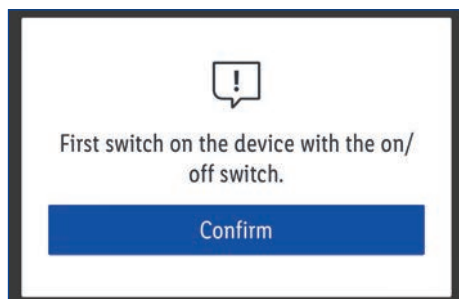

7. Tijdens het kookproces herinnert het product u er op voorgeprogrammeerde intervallen aan het te bereiden gerecht te schudden:

Het product geeft 3 dubbele geluidssignalen af.

8. Het product stopt het kookproces automatisch als de kooktijd is afgelopen.

Werkstatus van het product:

Voltooid

Kookproces handmatig onderbreken

- U kunt het kookproces op elk moment handmatig onderbreken:

1. Tik op **Afbreken**.

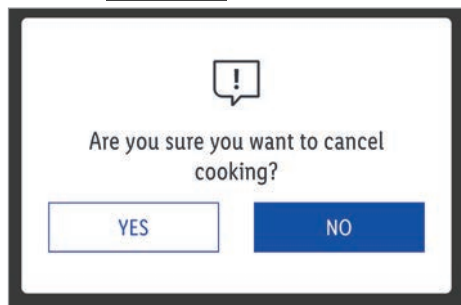

2. Tik op **Ja**.

Het product schakelt over naar de standby-modus.

● Kookrecepten – beginnen met koken

- ① **TIP: Beginnen met koken** maakt programmeren van een individueel kookrecept mogelijk. De instellingen kunnen niet worden opgeslagen.



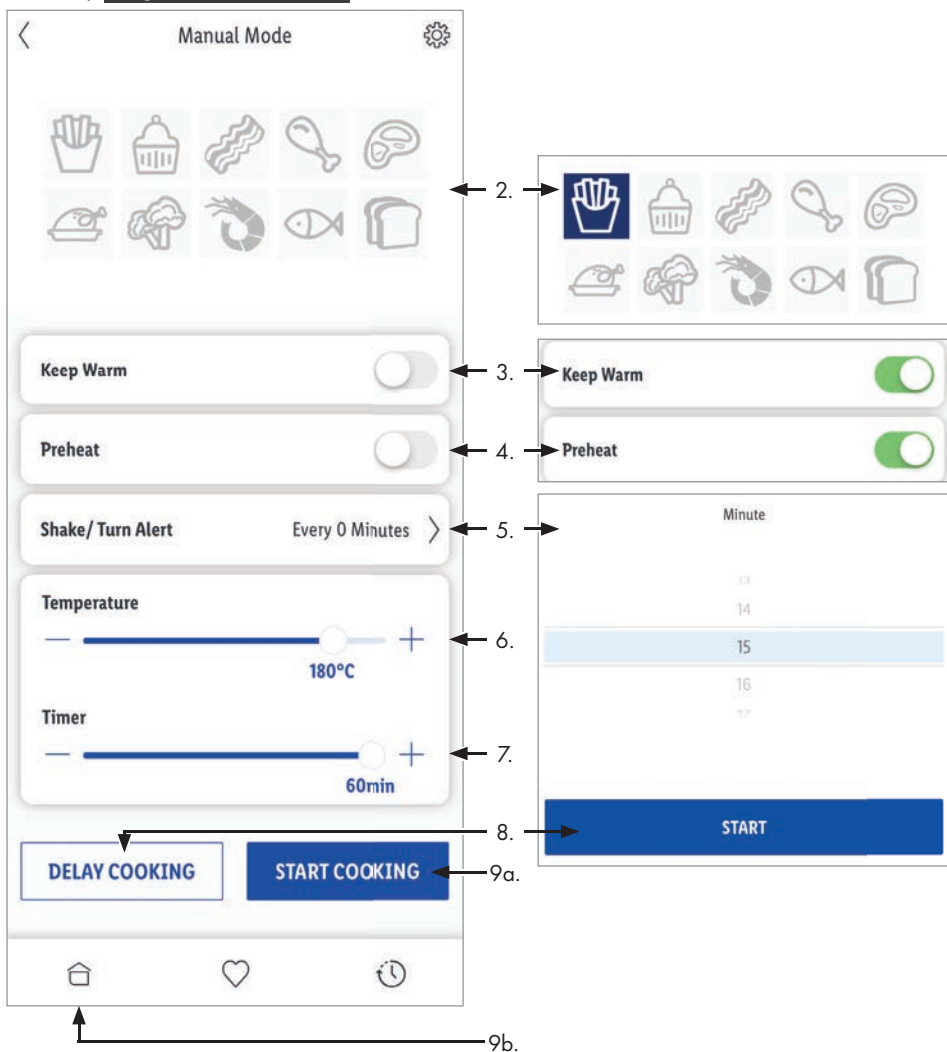

1. Tik op **Beginnen met koken**.





2. Kies één van de 10 levensmiddelen categorieën uit.

De instellingen worden automatisch aangepast aan de standaardinstellingen van de betreffende levensmiddelen categorie.

3. **Warm**:

- Warmhouden activeren:
Tik op .
- Warmhouden deactiveren:
Tik op .

4. Op kooktemperatuur **Voorverwarmen**:

- Voorverwarmen activeren:
Tik op .
- Voorverwarmen deactiveren:
Tik op .

5. **Alarm voor schudden/keren**:

- * Tik op **Alle 0 minuten** om de alarmtijd in te stellen. Een venster verschijnt. Stel de gewenste alarmtijd in van 1 tot 60 minuten.

Tik op **Start**.

6. **Baktemperatuur**:

Stel de gewenste kooktemperatuur in.

7. **Baktijd**:

Stel de gewenste kooktijd in.

8. **Het koken vertragen**:

- * Tik op **Het koken vertragen** om de vertragingstijd in te stellen. Een venster verschijnt. Stel de gewenste vertragingstijd in van 0 tot 180 minuten.

9a. Tik op **Start**.

Het product begint met koken.

Werkstatus van het product:

Koken

of

- 9b. Tik op  als u de pagina wilt verlaten zonder het recept te gebruiken.

Als u de vertragingstijd hebt ingesteld (zie 8) en op **Start** hebt getikt (zie 9a) begint het product na afloop van de vertragingstijd met koken.

Werkstatus van het product:







Gepland

De starttijd van het programma wordt in de app weergegeven.







● **Voorverwarmen**

- Activeer het voorverwarmen voor het koken.
- Programma voor voorverwarmen:

| Warmtebereik | Periode |
|--------------|-----------|
| 60-165 °C | 3 minuten |
| 170-190 °C | 4 minuten |
| 195-200 °C | 5 minuten |

- Zodra het voorverwarmen geactiveerd is, zijn de volgende indicatoren en toetsen actief:
 - Indicator   licht op.
 - Als u een automatisch programma hebt gekozen, lichten de gekozen indicatoren van de menukeuze  en toets   op (voor zover ze geactiveerd zijn).
 - Op het beeldscherm  worden de resterende tijd voor voorverwarmen en de voorverwarmtemperatuur weergegeven.
- Na afsluiten van het voorverwarmen klinken 5 signaaltonen. Het product schakelt over naar de pauzmodus.

* Optionele stap

- De indicatoren van de menukeuze  12, indicator  25, toets  26 en toets  28 knipperen.
- Tik op **Start** in de app of druk op toets  om het kookproces te starten.
- Als binnen 15 minuten na afloop van het voorverwarmen geen verdere invoer plaatsvindt; gaat het product terug naar de modus standby.
- De volgende instellingen blijven behouden:
 - Kooktijd en temperatuur
 - Gekozen menu (indien beschikbaar)
 - Alarm (indien geactiveerd)
 - Warmhouden (indien geactiveerd)
- Druk op toets  24 om in de programmakeuze-modus te komen. Druk vervolgens op toets  26 om te beginnen met het koken van het eerder gekozen programma.

● Kookrecepten – Mijn recepten

- ① **TIP:** In de modus **Mijn recepten** kunt u aanvullende kookrecepten programmeren. De instellingen worden opgeslagen.



1. Tik op **Mijn recepten**.
2. Tik op **+Toevoegen**.

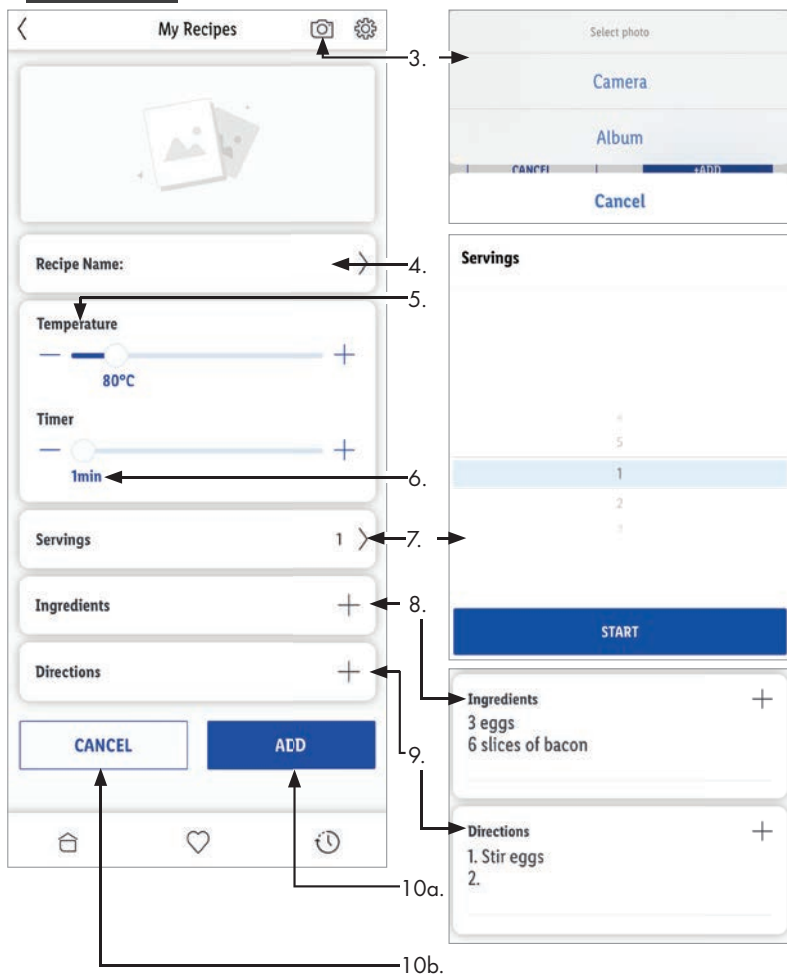

3. Optioneel: **Foto toevoegen** :
Kies een foto in **Camera** of **Album** .
4. **Naam recept** :
Kies een passende naam voor het recept.

5. **Temperatuur** :

Stel een kooktemperatuur in van 60 tot 200 °C.

6. **Minuut (min)** :

Stel een kooktijd in van 1 tot 60 minuten.

7. **Porties** :

Kies het aantal porties van 1 tot 5.

Tik op **Bevestigen**.

8. **Ingrediënten** :

Voeg de gewenste ingrediënten toe.

9. Optioneel: **Instructies** :

Voeg kookinstructies toe.

i **TIP:** Optioneel: vul de kookinstructies aan met schudintervallen.

10a. Tik op **+Toevoegen**.

Het recept wordt toegevoegd aan het tabblad **Mijn recepten**.

of

10b. Tik op **Afbreken** als u de pagina wilt verlaten zonder het recept op te slaan.

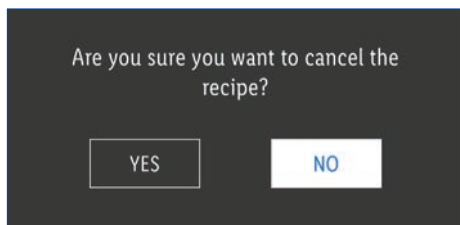

Tik op **Ja**.

Recept gebruiken

1. Tik op **Mijn recepten**.

2. Kies het gewenste recept.

3. Tik op **Nu aan het koken**.

Recept bewerken

1. Tik op **Mijn recepten**.

2. Kies het gewenste recept.

3. Tik op het symbool Bewerken  (rechtsboven).

4. Werk het recept bij.

5. Tik op **Bijwerken**.

Recept wissen

1. Tik op **Mijn recepten**.

2. Tik op het recept dat u wilt wissen en houd het vast.

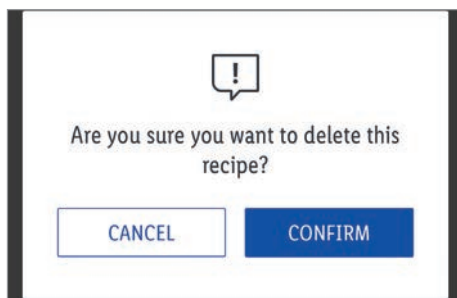

Tik op **Bevestigen**.

● Andere functies

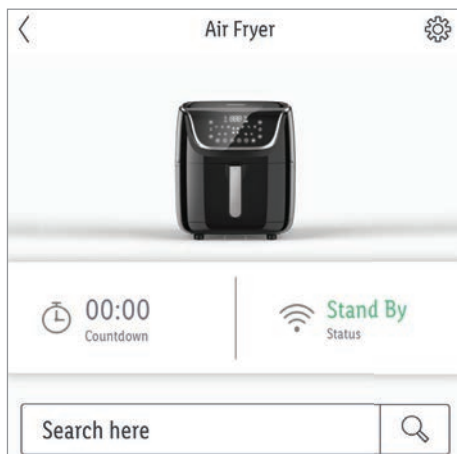

1. Tabblad **Mijn favorieten** :

Lidl-recepten, die met  gemarkeerd zijn, worden onder deze tab weergegeven.

2. Tabblad **Verloop** :

De laatst bekeken recepten worden onder deze tab weergegeven.

● **Het product opnieuw met de app verbinden**



- Als het product is losgekoppeld van het lichtnet, wordt de radioverbinding verbroken. Als u het product nog steeds met de app wilt gebruiken, moet u het opnieuw koppelen (zie "Product en mobiel apparaat koppelen").

● **Uitgebreide functies**

Tip: Extra functies zijn beschikbaar in de paragraaf Instellingen.

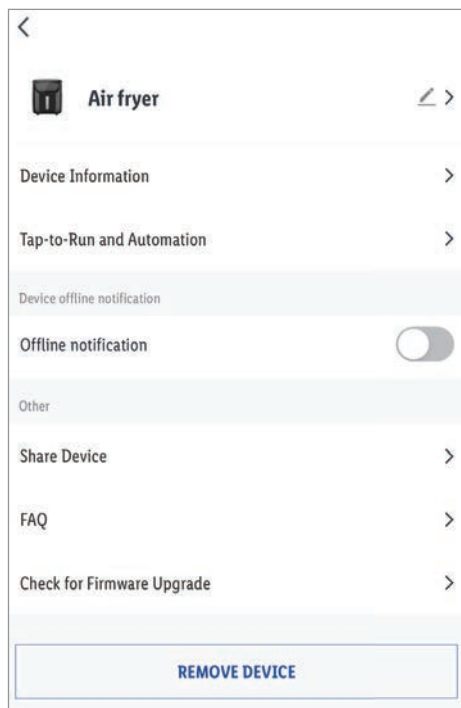
- 1. Tik op het symbool voor instellingen  (rechtsboven).



- Tik op het symbool voor verwerken  
Keuzemogelijkheden:

- **Symbool** :

Symbool van het product wijzigen.

* **Foto maken**

of

* **Uit album kiezen**

- **Name** :

Product hernoemen.

- **Locatie** :

Product aan een ruimte toewijzen.



- *  Toestemming voor toegang tot de app op de camera en fotoarchief is vereist.

□ **Apparaatinformatie** :

Aanduiding van de virtuele ID en de tijdzone van het product.

□ **Offline-melding** :

Een kennisgeving wordt verzonden als het product langer dan 30 minuten offline is geweest.

- Offline-kennisgeving activeren:
Tik op .
- Offline-kennisgeving deactiveren:
Tik op .

□ **Apparaat vrijgeven** :

Toegang tot het product met andere gezinsleden delen.

□ **FAQ (Probleemoplossing)** :

Zoek in vaak gestelde, op het product betrekking hebbende vragen.

□ **Op firmware-upgrade controleren** :

Controleer de WiFi- en MCU-versies. Werk de software bij als een update beschikbaar is.

□ **Apparaat verwijderen** :

Keuzemogelijkheden:

- **Loskoppelen**

Product uit de app verwijderen. De gegevens blijven behouden in het geheugen van het product. Deze procedure zet het product alleen terug in de offline-modus en start de koppelmodus.

Als u alle gegevens uit het product en de cloud wilt verwijderen, lees dan het volgende punt.

– **Koppel los en wis alle gegevens**

Fabrieksreset.

Met deze functie worden alle gegevens van het product en in de cloud gewist.

- ① Gebruik deze functie, als u het product aan iemand doorgeeft, het verwijdert of het retourneert aan de fabrikant. Zorg ervoor dat alle gegevens in het apparaat en in de cloud worden gewist. Volg de aanwijzingen in de app op.

of

– **Afbreken**

Product verwijderen afbreken.

● **Richtlijn gegevensbescherming**

□ Tabblad  **Ik** :

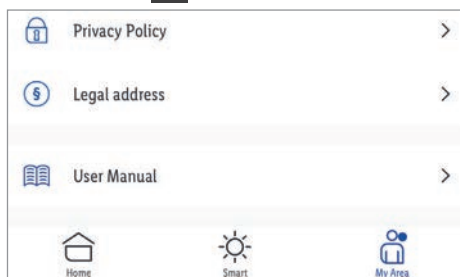

Richtlijn gegevensbescherming :

Onze volledige richtlijn gegevensbescherming is hier verkrijgbaar.

Bijlage

● Schoonmaken en onderhoud

❗ **TIP:** Om de functionaliteit en het voorkomen van het product te behouden, bevelen wij aan om het na elk gebruik zorgvuldig schoon te maken.

● Schoonmaken

⚠ **WAARSCHUWING!** Tijdens het schoonmaken of gebruik mag het product niet ondergedompeld worden in water of in andere vloeistoffen. Product niet onder stromend water houden.

| Bedieningselementen | Schoonmaken |
|--|---|
| <ul style="list-style-type: none"><input type="checkbox"/> Product en alle hulpstukken<input type="checkbox"/> Behuizing<input type="checkbox"/> Kookruimte 6<input type="checkbox"/> Aansluitsnoer met netstekker 10 | <ul style="list-style-type: none">■ Koppel het product, voordat u het schoon gaat maken, los van het elektriciteitsnet.■ Gebruik voor het schoonmaken geen schuurmiddelen, agressieve oplossingen of harde borstels.<input type="checkbox"/> Maak het apparaat schoon met een enigszins vochtig doekje. Indien nodig kan een mild schoonmaakmiddel worden gebruikt.<input type="checkbox"/> Voor het opnieuw gebruiken en opbergen: Wrijf alle onderdelen met een schone doek droog. |
| <ul style="list-style-type: none"><input type="checkbox"/> Mand 4<input type="checkbox"/> Pan 5 | <ul style="list-style-type: none">■ De mand en de pan zijn geschikt voor de afwasmachine.<input type="checkbox"/> U kunt de mand en de pan ook met de hand afwassen: Maak beide onderdelen goed schoon met heet water met een afwasmiddel. Houd met een hand voorzichtig het bovenste deel van de behuizing van het product vast. Trek met de andere hand de pan aan de greep 7 uit het product om pan en mand uit te nemen.<input type="checkbox"/> Mocht vuil aan de mand of aan de bodem van de pan blijven zitten, vul de pan dan met heet water en een beetje afwasmiddel. Plaats de mand in de pan en laat beide onderdelen ongeveer 10 minuten weken.<input type="checkbox"/> Voor het opnieuw gebruiken en opbergen: Wrijf alle onderdelen met een schone doek droog. |

● Onderhoud

- Controleer het product ieder keer dat u het gebuikt op zichtbare schade.
- Afgezien van een schoonmaakbeurt is dit product verder onderhoudsvrij.



● Opbergen

- Bewaar het product als het niet wordt gebruikt in de originele verpakking.
- Bewaar het product op een droge, goed geventileerde plaats die ontoegankelijk is voor kinderen.

● Probleemoplossing

| Probleem | Mogelijke oorzaak | Oplossing |
|--|--|--|
| <input type="checkbox"/> Het product werkt niet. | <input type="checkbox"/> De stroomtoevoer is onderbroken. | <input type="checkbox"/> Controleer of er spanning op het stopcontact staat door een ander elektrisch apparaat aan te sluiten. <input type="checkbox"/> Steek de netstekker 10 in het stopcontact. <input type="checkbox"/> Controleer de hoofdschakelaar. |
| | <input type="checkbox"/> Het product is defect. | <input type="checkbox"/> Neem contact op met ons servicecentrum of met een vakman. |
| <input type="checkbox"/> Het bereide gerecht is te rauw of ongelijkmatig gebakken. | <input type="checkbox"/> Er is teveel van het gerecht gebruikt. | <input type="checkbox"/> Verminder de hoeveelheid van het te bereiden gerecht en verdeel dit gelijkmatig. |
| | <input type="checkbox"/> De baktemperatuur is te laag. | <input type="checkbox"/> Verhoog de baktemperatuur. |
| | <input type="checkbox"/> Het te bereiden gerecht is tijdens het bakproces niet goed door elkaar geroerd. | <input type="checkbox"/> Roer de te bereiden spijzen minimaal 1 x halverwege de baktijd door elkaar. Wij bevelen aan de te bereiden spijzen ongeveer na een derde en na twee derde van de aangegeven baktijd 5 tot 10 seconden lang op te schudden. Op die manier worden de spijzen gelijkmatig gaar. Wij bevelen aan om als herinnering een alarm in te stellen (zie "Alarm instellen"). <input type="checkbox"/> Voor een beter bakresultaat schudt/keert u het te bereiden gerecht tijdens de baktijd 3 x tot 4 x op/om. |

| Probleem | Mogelijke oorzaak | Oplossing |
|---|--|--|
| <input type="checkbox"/> Het gerecht wordt niet knapperig. | <input type="checkbox"/> Sommige gerechten moeten in heet vet worden gefrituurd en zijn niet geschikt voor bereiding in dit product. | <input type="checkbox"/> Doe met een penseel voordat het bakproces begint wat olie op de gerechten. |
| <input type="checkbox"/> Verse patat friet worden niet gaar of knapperig. | <input type="checkbox"/> Het verkeerde type aardappels is gebruikt. | <input type="checkbox"/> Gebruik een ander soort aardappels. |
| | <input type="checkbox"/> De aardappelstukjes zijn na het snijden niet afgespoeld. | <input type="checkbox"/> Spoel de stukjes aardappel na het snijden goed af om het zetmeel te verwijderen. |
| | <input type="checkbox"/> De stukjes aardappel zijn na het spoelen niet afgedroogd. | <input type="checkbox"/> Droog de stukjes aardappel na het spoelen goed af (bijv. met keukenpapier). |
| | <input type="checkbox"/> Er is geen olie op de stukjes aardappel gedaan. | <input type="checkbox"/> Bestrijk de stukjes aardappel voor het bakken met een penseel met een beetje olie. |
| | <input type="checkbox"/> De stukjes aardappel zijn te groot. | <input type="checkbox"/> Snijd de stukjes aardappel in kleinere of dunnere schijfjes. |
| <input type="checkbox"/> De pan 5 past niet in de kookruimte. | <input type="checkbox"/> De pan 5 is scheef gehouden en/of niet precies in het midden van de kookruimte geplaatst. | <input type="checkbox"/> Houd de pan 5 recht en plaats deze in het midden van de kookruimte. |
| <input type="checkbox"/> Er stijgt witte rook uit het product omhoog. | <input type="checkbox"/> Er is vet in de pan 5 gedruppeld en dat verdampt. | <input type="checkbox"/> Gebruik minder olie bij het klaarmaken van de gerechten. |
| | | <input type="checkbox"/> Gebruik vetarmere gerechten. |
| | | <input type="checkbox"/> Verlaag de temperatuur of verkort de baktijd. |
| <input type="checkbox"/> De app werkt niet zoals beschreven is. | <input type="checkbox"/> Oudere softwareversies hebben mogelijk minder functies. Nieuwere softwareversies bevatten mogelijk verbeteringen. | <input type="checkbox"/> Bezoek het hulpcentrum van de app: → Tabblad  Ik : → Hulpcentrum <input type="checkbox"/> Installeer de nieuwste versie van de app. |

| Probleem | Mogelijke oorzaak | Oplossing |
|--|--|--|
| <input type="checkbox"/> Het product kan niet via de app worden geïnstalleerd. | <input type="checkbox"/> De versie van het besturingssysteem van het mobiele apparaat is te oud. | <input type="checkbox"/> Installeer het product vanaf een mobiel apparaat met een geschikt besturingssysteem (zie "App installeren"). |
| | <input type="checkbox"/> De versie van het besturingssysteem van het mobiele apparaat is te oud. | <input type="checkbox"/> Installeer het product vanaf een mobiel apparaat met een geschikt besturingssysteem (zie "App installeren"). |
| <input type="checkbox"/> Het product kan niet via de app worden bediend. | <input type="checkbox"/> De WiFi-verbinding is verbroken (controleer of indicator  19 oplicht). | <input type="checkbox"/> Druk op toets  18 om de WiFi-verbinding te activeren. Indien nodig koppelt u het product opnieuw met het mobiele apparaat (zie "Product en mobiel apparaat koppelen"). |
| | <input type="checkbox"/> Het mobiele apparaat en het product zijn niet met hetzelfde WiFi-netwerk verbonden. | <input type="checkbox"/> Zorg ervoor dat het mobiele apparaat en het product met hetzelfde WiFi-netwerk verbonden zijn. |

● Afvoer

-  Zorg ervoor dat alle gegevens van het product en in de cloud worden gewist, voordat u het product doorgeeft aan een derde, het verwijderd of het retourneert aan de fabrikant.

Raadpleeg daarvoor het volgende hoofdstuk:

"Uitgebreide functies", menupunt:

Koppel los en wis alle gegevens

Verpakking:

De verpakking bestaat uit milieuvriendelijke grondstoffen die u via de plaatselijke recyclingcontainers kunt afvoeren.



Neem de aanduiding van de verpakkingsmaterialen voor de afvalscheiding in acht. Deze zijn gemarkeerd met de afkortingen (a) en een cijfers (b) met de volgende betekenis: 1-7: kunststoffen/20-22: papier en vezelplaten/80-98: composietmaterialen.

Product:



Informatie over de mogelijkheden om het uitgediende product na gebruik te verwijderen, verstrekt uw gemeentelijke overheid.



Het hiernaast afgebeelde symbool van een doorgestreepte vuilniscontainer op wieljes geeft aan dat dit apparaat voldoet aan de richtlijn 2012/19/EG. Deze richtlijn houdt in dat u dit apparaat aan het einde van de gebruiksduur niet via het normale huisvuil mag afvoeren, maar dat u het op een speciaal hiervoor ingericht inzamelpunt, bij een milieupark of afvalverwerkend bedrijf af moet geven.

Deze afvoer is voor u gratis.

Ontzie het milieu en voer producten op een correcte manier af.

● Garantie

Het product is volgens strenge kwaliteitsrichtlijnen geproduceerd en voor levering zorgvuldig getest. In geval van materiaal- of fabricageschade hebt u wettelijke rechten jegens de verkoper van het product. Uw wettelijke rechten worden op geen enkele wijze door de hieronder genoemde garantie beperkt.

De garantie voor dit product bedraagt 3 jaar vanaf de dag van aankoop. De garantieperiode start op de dag van aankoop. Bewaar de originele koopbon op een veilige plek, omdat dit document nodig is als bewijs van aankoop.

Alle schade of gebreken die reeds op het tijdstip van aankoop voorhanden zijn, moeten direct na het uitpakken van het product worden gemeld.

Mocht het product binnen 3 jaar na de dag van aankoop een materiaal- of fabricagefout vertonen, zullen wij het – naar onze keuze – gratis voor u repareren of vervangen. De garantietaal wordt door een toegekende garantieclaim niet verlengd. Dat geldt ook voor vervangen en gerepareerde onderdelen.

Deze garantie komt te vervallen als het product beschadigd wordt of niet correct gebruikt of onderhouden wordt.

De garantie dekt materiaal- en fabricagefouten. Deze garantie dekt geen productonderdelen die aan normale slijtage blootstaan, en daardoor als slijtende onderdelen gelden (bijvoorbeeld batterijen, accu's, slangen, kleurpatronen), noch schade aan breekbare onderdelen, zoals schakelaars of glazen onderdelen.

● Afwikkeling in geval van garantie

Volg om een snelle verwerking van uw aanspraak te garanderen de onderstaande aanwijzingen:

Houd de oorspronkelijke koopbon en het artikelnummer (IAN 427742_2301) als bewijs voor de aankoop gereed.

Mochten functionele fouten of andere gebreken optreden, neem dan direct telefonisch of per e-mail contact op met de hieronder genoemde service-afdeling.

Zodra het product als defect is geregistreerd, kunt u het gratis terugsturen naar het aan u opgegeven service-adres. Zorg ervoor dat u de originele koopbon (kassabon) en een korte, schriftelijke beschrijving toevoegt, waarin de details van het defect en het tijdstip van optreden zijn vastgelegd.

● Service

(NL) Service Nederland

Tel.: 08000225537

E-Mail: owim@lidl.nl

(BE) Service België

Tel.: 080071011

Tel.: 80023970 (Luxemburg)

E-Mail: owim@lidl.be

● Vereenvoudigde **EU-conformiteitsverklaring**

Hierbij verklaart OWIM GmbH & Co. KG,
Stiftsbergstraße 1, 74167 Neckarsulm,
DUITSLAND dat het product
WIFI-HETELUCHTFRITEUSE SMART XL, HG09428
in overeenstemming met de richtlijn 2014/53/EU
en 2011/65/EU is.

De volledige tekst van de EU-
conformiteitsverklaring staat ter beschikking via
het volgende internetadres: www.owim.com



OWIM GmbH & Co. KG

Siftsbergstraße 1
74167 Neckarsulm
GERMANY

Model No.: HG09428

Version: 08/2023

IAN 427742_2301

