

OWIM GmbH & Co. KG

Stiftsbergstraße 1
74167 Neckarsulm
GERMANY

Model-Nr.: HG10688

Version: 11/2023

IAN 437887_2304

SILVERCREST®



SÈCHE-CHEVEUX SHT 1800 A1

FR BE

SÈCHE-CHEVEUX

Manuel d'utilisation

NL BE

FOHN

Gebruikershandleiding

DE AT CH

HAARTROCKNER

Bedienungsanleitung

IAN 437887_2304

FR

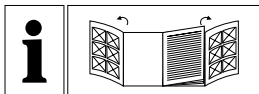

FR/BE	Manuel d'utilisation	Page	5
NL/BE	Gebruikershandleiding	Pagina	14
DE/AT/CH	Bedienungsanleitung	Seite	22

A

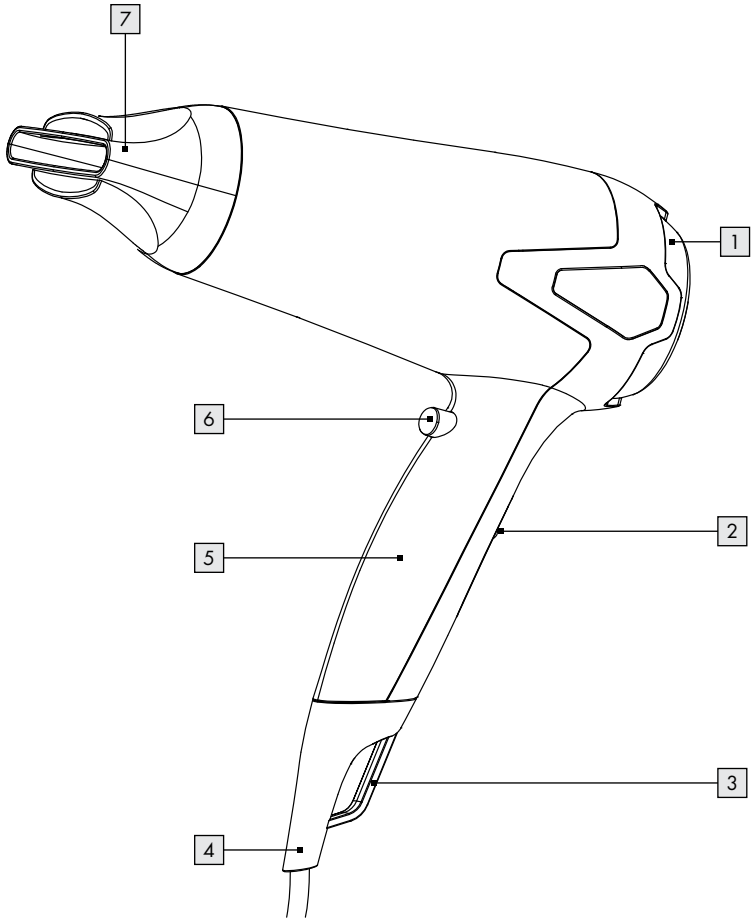

B

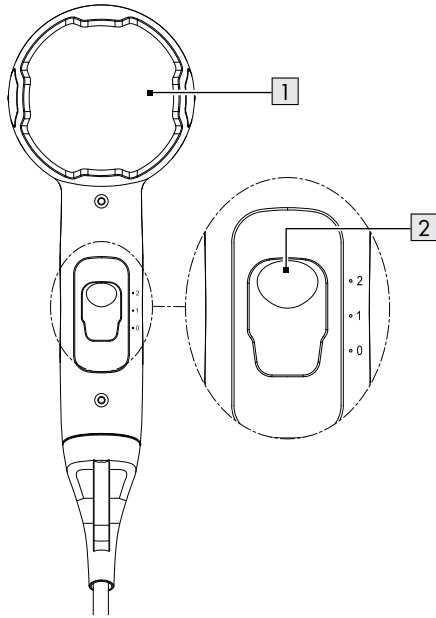

C

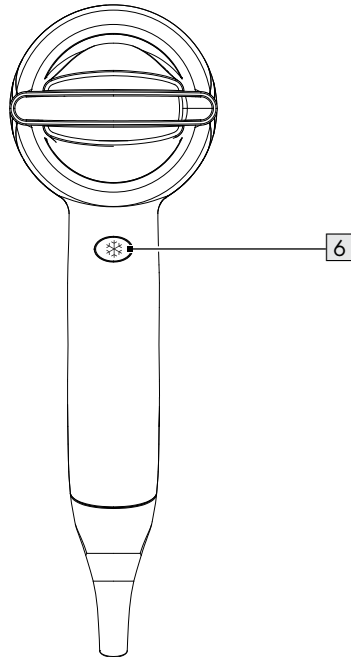



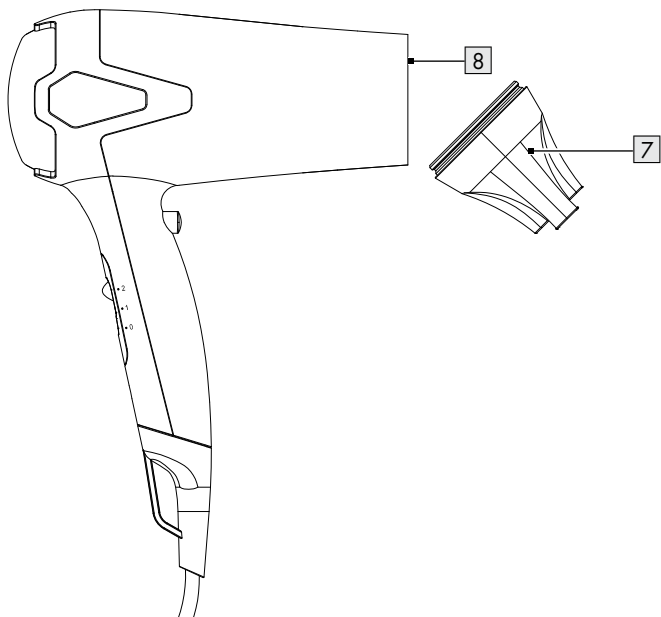







D



Liste des pictogrammes utilisés	Page 6
Introduction	Page 7
Utilisation conforme aux prescriptions	Page 7
Contenu de l'emballage	Page 7
Liste des éléments (Fig. A & D)	Page 7
Données techniques	Page 7
Instructions de sécurité générales	Page 7
Première utilisation	Page 10
Fonctionnement	Page 10
Séchage des cheveux	Page 10
Mise en plis (Fig. D)	Page 10
Nettoyage et entretien	Page 11
Rangement	Page 11
Mise au rebut	Page 11
Garantie	Page 12
Faire valoir sa garantie	Page 13
Service après-vente	Page 13

Liste des pictogrammes utilisés

Les avertissements suivants sont utilisés dans ce mode d'emploi et sur l'emballage :

 <p>DANGER ! Ce symbole avec ce signal important de « Danger » indique un danger avec un risque élevé de blessures graves ou de mort si la situation dangereuse n'est pas évitée.</p>	 <p>Courant alternatif/tension alternative</p>
	<p>Hz Hertz (fréquence du secteur)</p>
	<p>W Watt</p>
 <p>AVERTISSEMENT ! Ce symbole avec ce signal important d'« Avertissement » indique un danger avec un risque moyen de blessures graves ou de mort si la situation dangereuse n'est pas évitée.</p>	 <p>Symbole pour un produit de la classe de protection II</p>
 <p>PRUDENCE ! Ce symbole avec ce signal important de « Prudence » indique un danger avec un risque faible de blessures légères à importantes si la situation dangereuse n'est pas évitée.</p>	 <p>N'utilisez pas le produit près d'une baignoire, d'une douche, d'un lavabo ou de tout autre récipient contenant de l'eau.</p>
 <p>REMARQUE : Ce symbole avec ce signal important de « Remarque » propose plus d'informations utiles.</p>	 <p>Lisez attentivement les instructions du mode d'emploi, en particulier les consignes de sécurité.</p>
 <p>Utilisez le produit seulement à l'intérieur de locaux secs.</p>	<p>CE Le sigle CE confirme la conformité aux directives de l'UE applicables au produit.</p>
 <p>Consignes de sécurité</p>	
 <p>Instructions d'utilisation</p>	

SÈCHE-CHEVEUX

● Introduction

Nous vous félicitons pour l'achat de votre nouveau produit. Vous avez opté pour un produit de grande qualité. Le mode d'emploi fait partie intégrante de ce produit. Il contient des indications importantes pour la sécurité, l'utilisation et la mise au rebut. Veuillez lire consciencieusement toutes les indications d'utilisation et de sécurité du produit. Ce produit doit uniquement être utilisé conformément aux instructions et dans les domaines d'application spécifiés. Lors d'une cession à tiers, veuillez également remettre tous les documents.

● Utilisation conforme aux prescriptions

Ce produit est destiné au séchage et au brushing des cheveux humains. Le produit ne doit pas être utilisé sur des poils artificiels ou d'animaux. N'utilisez pas le produit à d'autres fins.

Le produit est destiné uniquement à une utilisation domestique. Il n'est pas prévu pour une utilisation à des fins commerciales.

Le fabricant décline toute responsabilité pour les dommages résultant d'une utilisation inadéquate.

● Contenu de l'emballage

Vérifiez l'exhaustivité du contenu de l'emballage et si toutes les pièces du produit sont en parfait état après l'ouverture. Retirez tous les matériaux d'emballage avant l'utilisation.

- 1x Sèche-cheveux
- 1x Embout sifflet
- 1x Mode d'emploi

● Liste des éléments (Fig. A & D)

- 1 Entrée d'air
- 2 0 / 1 / 2 (Marche/arrêt, flux d'air et réglage de la chaleur)
- 3 Boucle de suspension
- 4 Cordon et fiche électrique
- 5 Poignée
- 6 * (Bouton de mode de refroidissement)
- 7 Embout sifflet
- 8 Sortie d'air

● Données techniques

- Tension d'entrée : 220–240 V~, 50–60 Hz
- Puissance : 1800–2200 W
- Classe de protection : II



Instructions de sécurité générales

AVANT D'UTILISER LE PRODUIT, FAMILIARISEZ-VOUS AVEC TOUTES LES CONSIGNES DE SÉCURITÉ ET DE FONCTIONNEMENT ! TRANSMETTEZ TOUS LES DOCUMENTS CONCERNANT LE PRODUIT LORSQUE VOUS LE DONNEZ À UN TIERS !

Dans le cas de dommages résultant du non-respect des instructions du mode d'emploi, le recours à la garantie est annulé ! Toute responsabilité est déclinée pour des dommages consécutifs ! Aucune responsabilité n'est assumée dans le cas de dommages aux biens et aux personnes résultant d'une utilisation inappropriée ou du non-respect des consignes de sécurité !

Enfants et personnes atteintes d'un handicap

⚠ AVERTISSEMENT ! DANGER MORTEL ET RISQUE D'ACCIDENT POUR BÉBÉS ET ENFANTS !

Ne laissez jamais des enfants sans surveillance avec des matériaux d'emballage. Les matériaux d'emballage représentent un risque d'asphyxie. Les enfants sous-estiment fréquemment les dangers en résultant. Maintenez toujours les enfants hors de la portée des matériaux d'emballage.

- Ce produit peut être utilisé par des enfants de plus de 8 ans et par des personnes ayant des capacités physiques, sensorielles ou mentales limitées ou ayant une expérience et des connaissances réduites, seulement s'ils sont surveillés ou s'ils ont reçu des instructions concernant l'utilisation en toute sécurité du produit et ont compris les risques encourus.
- Les enfants ne doivent pas jouer avec le produit.
- Le nettoyage et l'entretien réalisables par l'utilisateur ne doivent pas être effectués par des enfants sans surveillance.

Utilisation conforme aux prescriptions

- ⚠ **AVERTISSEMENT !** Une utilisation non conforme peut provoquer des blessures. Utilisez ce produit uniquement comme décrit dans ce mode d'emploi.

Sécurité électrique

- ⚠ **DANGER ! Risque d'électrocution !** N'essayez jamais de réparer le produit par vous-même.

En cas de dysfonctionnement, les réparations doivent être effectuées par de la main d'œuvre qualifiée.

⚠ AVERTISSEMENT ! Risque d'électrocution ! Ne plongez pas le produit dans de l'eau ou tout autre liquide. Ne maintenez jamais le produit sous l'eau courante.

⚠ AVERTISSEMENT ! Risque d'électrocution ! N'utilisez aucun produit endommagé. Débranchez le produit endommagé du réseau électrique et adressez-vous à votre commerçant.

- Avant de brancher le produit sur le réseau électrique, vérifiez si la tension et la fréquence du secteur correspondent bien aux données de l'alimentation en électricité indiquées sur l'étiquette signalétique du produit.
- Vérifiez régulièrement l'état de la fiche de secteur et du cordon d'alimentation afin de détecter tout dommage éventuel. Si le cordon d'alimentation est endommagé, celui-ci doit être remplacé soit par le fabricant ou son service après-vente ou soit par un personnel qualifié afin d'éviter tout danger.

- Protégez le cordon d'alimentation contre tout dommage. Ne le faites pas passer sur des bords tranchants et assurez-vous de ne pas le coincer ou le plier. Conservez le cordon d'alimentation hors de la portée de surfaces chaudes ainsi que des feux et flammes.
- L'installation d'un dispositif différentiel résiduel (DDR) est recommandé comme protection supplémentaire avec un courant de déclenchement d'un maximum de 30 mA dans le circuit électrique de la salle de bains. Demandez des conseils à votre électricien.
- L'utilisation de rallonge électrique n'est pas recommandée. Si l'utilisation d'une rallonge électrique s'avérait nécessaire, elle doit être compatible à une puissance électrique d'au moins 10 A. Posez les câbles électriques en toute sécurité afin que personne ne puisse trébucher dessus et que rien ne puisse être endommagé.

Fonctionnement



**AVERTISSEMENT !
Risque d'électrocution !**

- ⚠** N'utilisez pas ce produit près d'une baignoire, d'une douche,

d'un lavabo ou de tout autre récipient contenant de l'eau.

- Ne pas faire tomber le produit afin d'éviter de l'endommager.
- Ne jamais bloquer l'entrée et la sortie d'air afin d'éviter une surchauffe du produit.
- Le produit ne doit pas rester sans surveillance tant qu'il est branché sur le réseau électrique.
- Ne mettez pas le produit en marche si vous avez les mains humides ou si vous vous tenez sur un sol humide. Ne touchez jamais la fiche de secteur avec les mains mouillées ou humides.
- Ne débranchez jamais la fiche de secteur en tirant sur le cordon d'alimentation branché sur la prise de courant. N'enroulez pas le cordon d'alimentation autour du produit.
- Protégez le produit, le cordon d'alimentation et la fiche de secteur contre la poussière, le rayonnement solaire direct, les projections et l'égouttement d'eau.
- Éteignez toujours le produit, avant de
 - Remplacer les accessoires,
 - Nettoyer le produit,
 - Débrancher le produit de l'alimentation électrique.
- Si le produit est utilisé dans une salle de bains, débranchez-

le du réseau électrique après l'utilisation, car la présence d'eau constitue un danger même si le produit est éteint.

● **Première utilisation**

- Enlevez tous les matériaux d'emballage. Vérifiez que toutes les pièces sont présentes.
- ① **REMARQUE :** Ce produit peut dégager une odeur lors de la première utilisation. Cela est dû à des résidus de fabrication ou de transport qui disparaîtront rapidement.

● **Fonctionnement**

● **Séchage des cheveux**

(III. B)

1. Branchez la fiche de secteur [4] sur une prise de courant compatible.
2. Sélectionner le flux d'air et le degré de chaleur :

0 / 1 / 2 [2]	Flux d'air / Chaleur
0	Produit éteint
1	Produit en marche : flux d'air léger et chaleur basse
2	Produit en marche : flux d'air fort et chaleur élevée

- ① **REMARQUE :** En cas de surchauffe, le produit s'éteint automatiquement.
- 3. Après utilisation : faites glisser l'interrupteur 0/1/2 [2] sur 0 pour éteindre l'appareil. Débranchez la fiche électrique [4] de la prise de courant.

● **Mise en plis (Fig. D)**

Utilisation de l'embout sifflet

1. Placez l'embout sifflet [7] sur la sortie d'air [8].
2. Tournez l'embout sifflet [7], pour changer la position.
3. Allumez le produit. Utilisez l'embout sifflet [7] pour diriger le flux d'air vers une zone spécifique de la chevelure.

❶ REMARQUES :

- Il est recommandé d'utiliser un flux d'air léger et une chaleur basse (glissez l'interrupteur 0/1/2 **2** sur 1) pour coiffer les cheveux.
- Retirez l'embout sifflet **7** de la sortie d'air **8** : Tirez l'embout sifflet **7** vers le bas.

⚠ ATTENTION ! Ne touchez pas et ne changez pas l'embout sifflet **7** lorsqu'il est encore chaud.

Fonction de jet d'air froid (Cool-shot)

(Fig. C)

Utilisez le jet d'air froid pour faire durer la coiffure plus longtemps :



Flux d'air froid

- Maintenir le bouton enfoncé Flux d'air froid activé
- Relâcher le bouton Arrêt du flux d'air froid

❶ **REMARQUE :** Si l'appareil ne fonctionne pas, éteignez-le et débranchez-le. Laissez l'appareil refroidir.

● Nettoyage et entretien

⚠ DANGER ! Risque d'électrocution ! Avant tout nettoyage, éteignez toujours le produit et débranchez la fiche de secteur **4** de la prise murale.

⚠ AVERTISSEMENT ! Ne plongez jamais les pièces électriques du produit dans de l'eau ou d'autres liquides. Ne maintenez jamais le produit sous l'eau courante.

⚠ PRUDENCE ! N'utilisez pas de produits de nettoyage corrosifs ou récurants ou de matériaux caustiques ou abrasifs pour nettoyer le produit.

1. Essuyez le boîtier et l'embout sifflet **7** avec un chiffon légèrement humide. En cas de salissures tenaces, appliquez un détergent léger sur le chiffon. Séchez soigneusement toutes les pièces.
2. Nettoyez l'entrée d'air **1** avec un chiffon sec.

● Rangement

- Rangez le produit dans un endroit frais et sec, protégé de l'humidité et hors de portée des enfants.

- Rangez le produit dans son emballage d'origine lorsque vous ne l'utilisez pas.
- Le produit peut également être accroché grâce à son œillet d'accrochage **3**.

● Mise au rebut

L'emballage se compose de matières recyclables pouvant être mises au rebut dans les déchetteries locales.



Veillez respecter l'identification des matériaux d'emballage pour le tri sélectif, ils sont identifiés avec des abbréviations (a) et des chiffres (b) ayant la signification suivante : 1-7 : plastiques / 20-22 : papiers et cartons / 80-98 : matériaux composite.

Produit :



Points de collecte sur www.ouaf.fr/depenselectif.fr
Privilégiez la réparation ou le don de votre appareil !

Le produit ainsi que les accessoires et les matériaux d'emballage sont recyclables et relèvent de la responsabilité élargie du producteur.

Éliminez-les séparément, en suivant l'Infotri illustrée, dans l'intérêt d'un meilleur traitement des déchets. Le logo Triman n'est valable qu'en France.



Votre mairie ou votre municipalité vous renseigneront sur les possibilités de mise au rebut des produits usagés.



Afin de contribuer à la protection de l'environnement, veuillez ne pas jeter votre produit usagé dans les ordures ménagères, mais éliminez-le de manière appropriée. Pour obtenir des renseignements concernant les points de collecte et leurs horaires d'ouverture, vous pouvez contacter votre municipalité.

● **Garantie**

Article L217-16 du Code de la consommation

Lorsque l'acheteur demande au vendeur, pendant le cours de la garantie commerciale qui lui a été consentie lors de l'acquisition ou de la réparation d'un bien meuble, une remise en état couverte par la garantie, toute période d'immobilisation d'au moins sept jours vient s'ajouter à la durée de la garantie qui restait à courir. Cette période court à compter de la demande d'intervention de l'acheteur ou de la mise à disposition pour réparation du bien en cause, si cette mise à disposition est postérieure à la demande d'intervention.

Indépendamment de la garantie commerciale souscrite, le vendeur reste tenu des défauts de conformité du bien et des vices rédhibitoires dans les conditions prévues aux articles L217-4 à L217-13 du Code de la consommation et aux articles 1641 à 1648 et 2232 du Code Civil.

Article L217-4 du Code de la consommation

Le vendeur livre un bien conforme au contrat et répond des défauts de conformité existant lors de la délivrance.

Il répond également des défauts de conformité résultant de l'emballage, des instructions de montage ou de l'installation lorsque celle-ci a été mise à sa charge par le contrat ou a été réalisée sous sa responsabilité.

Article L217-5 du Code de la consommation

Le bien est conforme au contrat :

1° S'il est propre à l'usage habituellement attendu d'un bien semblable et, le cas échéant :

- s'il correspond à la description donnée par le vendeur et posséder les qualités que celui-ci a présentées à l'acheteur sous forme d'échantillon ou de modèle ;
- s'il présente les qualités qu'un acheteur peut légitimement attendre eu égard aux déclarations publiques faites par le vendeur, par le producteur ou par son représentant, notamment dans la publicité ou l'étiquetage ;

2° Ou s'il présente les caractéristiques définies d'un commun accord par les parties ou être propre à tout usage spécial recherché par l'acheteur, porté à la connaissance du vendeur et que ce dernier a accepté.

Article L217-12 du Code de la consommation

L'action résultant du défaut de conformité se prescrit par deux ans à compter de la délivrance du bien.

Article 1641 du Code civil

Le vendeur est tenu de la garantie à raison des défauts cachés de la chose vendue qui la rendent impropre à l'usage auquel on la destine, ou qui diminuent tellement cet usage que l'acheteur ne l'aurait pas acquise, ou n'en aurait donné qu'un moindre prix, s'il les avait connus.

Article 1648 1er alinéa du Code civil

L'action résultant des vices rédhibitoires doit être intentée par l'acquéreur dans un délai de deux ans à compter de la découverte du vice.

Les pièces détachées indispensables à l'utilisation du produit sont disponibles pendant la durée de la garantie du produit.

Le produit a été fabriqué selon des critères de qualité stricts, et contrôlé consciencieusement avant sa livraison. En cas de défaut de matériau ou de fabrication, vous avez des droits légaux vis-à-vis du vendeur du produit. Vos droits légaux ne sont en aucun cas limités par notre garantie mentionnée ci-dessous.

La garantie de ce produit est de 3 ans à partir de la date d'achat. La période de garantie commence à la date d'achat. Conservez l'original de la preuve d'achat dans un endroit sûr car ce document est nécessaire pour prouver l'achat.

Tout dommage ou défaut déjà présent au moment de l'achat doit être signalé immédiatement après le déballage du produit.

Si le produit présente un défaut de matériau ou de fabrication dans les 3 ans qui suivent la date d'achat, nous le réparerons ou le remplacerons - à notre choix

- gratuitement pour vous. La période de garantie n'est pas prolongée par une demande de garantie acceptée. Cette mesure s'applique également pour les pièces remplacées et réparées.

Cette garantie est annulée si le produit a été endommagé ou utilisé ou entretenu de manière incorrecte.

La garantie couvre les défauts de matériels et de fabrication. Cette garantie ne couvre pas les pièces du produit soumises à une usure normale, et qui sont donc considérées comme des pièces d'usure (par exemple les piles, les piles rechargeables, tuyaux, les cartouches d'encre), ni les dommages aux pièces fragiles, par exemple les interrupteurs ou les pièces en verre.

● **Faire valoir sa garantie**

Pour garantir la rapidité d'exécution de la procédure de garantie, veuillez respecter les indications suivantes :

Veuillez conserver le ticket de caisse et la référence du produit (IAN 437887_2304) à titre de preuve d'achat pour toute demande.

Le numéro de référence de l'article est indiqué sur la plaque d'identification, gravé sur la page de titre de votre manuel (en bas à gauche) ou sur un autocollant apposé sur la face arrière ou inférieure du produit.

En cas de dysfonctionnement du produit, ou de tout autre défaut, contactez en premier lieu le service après-vente par téléphone ou par e-mail aux coordonnées indiquées ci-dessous.

Vous pouvez alors envoyer franco de port tout produit considéré comme défectueux au service clientèle indiqué, accompagné de la preuve d'achat (ticket de caisse) et d'une description écrite du défaut avec mention de sa date d'apparition.

● **Service après-vente**

(FR) Service après-vente France

Tél.: 0800904879

E-Mail: owim@lidl.fr

(BE) Service après-vente Belgique

Tél.: 080071011

Tél.: 80023970 (Luxembourg)

E-Mail: owim@lidl.be



Lijst van gebruikte pictogrammen	Pagina	15
Inleiding	Pagina	16
Beoogd gebruik	Pagina	16
Leveringsomvang	Pagina	16
Onderdelenlijst (Fig A & D)	Pagina	16
Technische gegevens	Pagina	16
Algemene veiligheidsinstructies	Pagina	16
Eerste gebruik	Pagina	19
Bediening	Pagina	19
Haar drogen	Pagina	19
Haar stylen (Fig. D)	Pagina	19
Reiniging en onderhoud	Pagina	20
Opbergen	Pagina	20
Afvoer	Pagina	20
Garantie	Pagina	21
Afwikkeling in geval van garantie	Pagina	21
Service	Pagina	21

Lijst van gebruikte pictogrammen

In deze gebruiksaanwijzing en op de verpakking worden de volgende waarschuwingen gebruikt:

 <p>GEVAAR! Dit symbool met de aanduiding "Gevaar" duidt op een groot risico op gevaar dat, indien niet vermeden, zware verwondingen of de dood tot gevolg kan hebben.</p>	 Wisselstroom/-spanning
	Hz Hertz (neffrequentie)
	W Watt
 <p>WAARSCHUWING! Dit symbool met de aanduiding "Waarschuwing" betekent een middelmatig risico op gevaar dat, indien niet vermeden, zware verwondingen of de dood tot gevolg kan hebben.</p>	 Symbool voor een product uit de beschermingsklasse II
 <p>VOORZICHTIG! Dit symbool met de aanduiding "Voorzichtig" duidt op een klein risico op gevaar dat, indien niet vermeden, kan leiden tot kleine of middelgrote verwondingen.</p>	 Gebruik het product niet in de nabijheid van badkuipen, douches, wastafels of andere objecten waar water in zit.
 <p>TIP: Dit symbool met de aanduiding "Tip" duidt op verdere nuttige informatie.</p>	 Lees de gebruiksaanwijzing goed door, in het bijzonder de veiligheidsinstructies.
 Gebruik het product alleen binnenshuis.	CE Het CE-teken bevestigt dat het product voldoet aan de betreffende EU-richtlijnen.
 Veiligheidsinformatie  Gebruiksaanwijzing	

FOHN

● Inleiding

Hartelijk gefeliciteerd met de aankoop van uw nieuwe product. U heeft voor een hoogwaardig product gekozen. De gebruiksaanwijzing is een deel van het product. Deze bevat belangrijke aanwijzingen voor veiligheid, gebruik en verwijdering. Maakt U zich voor de ingebruikname van het product met alle bedienings- en veiligheidsvoorschriften vertrouwd. Gebruik het product alleen zoals beschreven en voor de aangegeven toepassingsgebieden. Overhandig alle documenten bij doorgifte van het product aan derden.

● Beoogd gebruik

Dit product is bestemd voor het drogen en stylen van menselijk haar.

Het product mag niet gebruikt worden voor kunsthaar of haar van dieren. Gebruik het product niet voor andere doeleinden.

Dit product is uitsluitend voor huishoudelijk gebruik. Het product is niet bestemd voor commercieel gebruik.

De fabrikant aanvaardt geen aansprakelijkheid voor schade als gevolg van ondeskundig gebruik.

● Leveringsomvang

Controleer na het uitpakken van het product of de levering volledig is en alle onderdelen in goede staat verkeren. Verwijder vóór gebruik al het verpakkingsmateriaal.

- 1 x Fohn
- 1 x Concentrator-mondstuk
- 1 x Gebruiksaanwijzing

● Onderdelenlijst (Fig A & D)

- 1 Luchtinlaat
- 2 0 / 1 / 2 (In-/uitschakelen, luchtstroom en warmteregeling)
- 3 Ophanglus
- 4 Netsnoer en stekker
- 5 Handvat
- 6  (Koelmodusknop)
- 7 Concentrator-mondstuk
- 8 Luchtuitlaat

● Technische gegevens

- Voedingsspanning: 220–240 V~, 50–60 Hz
- Ingangsvermogen: 1800–2200 W
- Beschermingsklasse: II



Algemene veiligheidsinstructies

MAAK UZELF, VOORDAT U HET PRODUCT GEBRUIKT, VERTROUWD MET ALLE VEILIGHEIDS- EN BEDIENINGSAANWIJZINGEN! ALS U DIT PRODUCT AAN IEMAND ANDERS DOORGEEFT, GEEF DAN OOK ALLE DOCUMENTATIE MEE!

In geval van schade als gevolg van het niet naleven van deze gebruiksaanwijzing vervalt uw aanspraak op garantie! Wij aanvaarden geen aansprakelijkheid voor gevolgschade! Er wordt geen aansprakelijkheid aanvaard voor materiële schade of persoonlijk letsel ontstaan door ondeskundig gebruik of het niet opvolgen van de veiligheidsaanwijzingen!

Kinderen en personen met beperkingen

⚠ WAARSCHUWING! LEVENSGEVAAR EN KANS OP ONGEVALLLEN VOOR PEUTERS EN KINDEREN!

Laat kinderen nooit zonder toezicht achter met het verpakkingsmateriaal. Het verpakkingsmateriaal vormt een verstikkingsgevaar. Kinderen onderschatten vaak de daaraan verbonden gevaren. Houd kinderen altijd uit de buurt van verpakkingsmateriaal.

- Dit product mag door kinderen vanaf 8 jaar alsmede door personen met verminderde fysieke, sensorische of geestelijke vermogens of gebrek aan ervaring en kennis alleen gebruikt worden als ze onder supervisie staan of geïnstrueerd zijn wat betreft veilig gebruik van het product en begrepen hebben welke gevaren uit dat gebruik voortvloeien.
- Kinderen mogen niet met het product spelen.
- Schoonmaken en gebruikersonderhoud mogen niet door kinderen worden uitgevoerd, tenzij ze onder toezicht staan.

Beoogd gebruik

⚠ WAARSCHUWING!

Ondeskundig gebruik kan verwondingen veroorzaken. Gebruik het product uitsluitend zoals aangegeven in deze handleiding.

Elektrische veiligheid

⚠ GEVAAR! Gevaar voor elektrische schokken!

Probeer nooit het product zelf te repareren.

In geval van een storing mogen reparaties alleen door gekwalificeerde vaklieden worden uitgevoerd.

⚠ WAARSCHUWING! Gevaar voor elektrische schokken!

Dompel het product nooit onder in water of andere vloeistoffen. Houd het product nooit onder stromend water.

⚠ WAARSCHUWING! Gevaar voor elektrische schokken!

Gebruik het product nooit als het is beschadigd. Koppel het product los van het elektriciteitsnet en neem contact op met uw verkoper als het beschadigd is.

- Controleer, voordat u het product aansluit op het elektriciteitsnet, of de spanning en de netfrequentie in overeenstemming zijn met de op het typeplaatje aangegeven informatie.
- Controleer de netstekker en het aansluitsnoer regelmatig op beschadigingen. Als het aansluitsnoer beschadigd is, moet dit door de fabrikant, zijn klantendienst of een vergelijkbaar gekwalificeerd persoon vervangen worden om gevaar te vermijden.

- Zorg ervoor dat het aansluitsnoer niet beschadigd wordt. Laat het niet over scherpe randen hangen en plet of buig het niet. Houd het aansluitsnoer uit de buurt van hete oppervlakken en open vuur.
- Als extra veiligheidsmaatregel wordt aanbevolen een aardlekschakelaar (ALS) met een lekstroom van niet meer dan 30 mA in de stroomkring van de badkamer op te nemen. Vraag uw installateur om advies.
- Het gebruik van verlengsnoeren wordt afgeraden. Mocht gebruik van een verlengsnoer nodig zijn, dan moet dit minimaal geschikt zijn voor een stroomsterkte van 10 A. Leg de snoeren zo dat niemand erover kan struikelen en niets beschadigd kan worden.

Bediening



**WAARSCHUWING!
Gevaar voor elektrische schokken!**

- ⚠ Gebruik het product niet in de nabijheid van badkuipen, douches, wastafels of andere objecten waar water in zit.
- Laat het product niet vallen om het niet te beschadigen
- Belemmer nooit de luchtinlaat en -uitlaat om oververhitting van het product te vermijden.

- Het product moet onder toezicht blijven zolang het op het elektriciteitsnet is aangesloten.
- Schakel het product nooit in met vochtige handen of als u op een nat oppervlak staat. Pak de netstekker nooit met vochtige of natte handen vast.
- Trek de netstekker nooit aan het aansluitsnoer uit het stopcontact. Wikkel het aansluitsnoer niet om het product.
- Bescherm het product, het aansluitsnoer en de netstekker tegen stof, direct zonlicht, waterdruppels en opspattend water.
- Schakel het product altijd uit voordat u
 - Hulpstukken verwisselt,
 - Het product schoonmaakt,
 - Het product van het elektriciteitsnet loskoppelt.
- Als het product in de badkamer wordt gebruikt, trek dan na gebruik de netstekker uit het stopcontact omdat de aanwezigheid van water gevaarlijk kan zijn, zelfs als het product uit is geschakeld.

● Eerste gebruik

- Pak het product helemaal uit. Controleer of alle onderdelen aanwezig zijn.
- ① **TIP:** Als u dit apparaat voor het eerst gebruikt, kan er een lichte geur vrijkomen. Het gaat hierbij om productie- en transportresten, die snel verdwijnen.

● Bediening

● Haar drogen

(Afb. B)

1. Steek de netstekker **4** in een daarvoor geschikt stopcontact.
2. Selecteer de gewenste luchtstroom en warmtestanden:

0 / 1 / 2 2	Luchtstroom / Warmte
0	Product uit
1	Product aan: zachte luchtstroom en lage warmte
2	Product aan: sterke luchtstroom en hoge warmte

- ① **OPMERKING:** Het product wordt automatisch uitgeschakeld wanneer het oververhit raakt.
- 3. Na gebruik: schuif de schakelaar 0/1/2 **2** naar 0 om het product uit te schakelen. Trek de stekker **4** uit het stopcontact.

● Haar stylen (Fig. D)

Concentrator-mondstuk gebruiken

1. Plaats het concentrator-mondstuk **7** op de luchtuitlaat **8**.
 2. Draai aan het concentrator-mondstuk **7** om de stand ervan te veranderen.
 3. Schakel het product in. Gebruik het concentrator-mondstuk **7** om de luchtstroom te richten op een bepaald deel van het kapsel.
- ① **OPMERKINGEN:**
 - We bevelen aan om de zachte luchtstroom en de lage warmte (schuif de schakelaar 0/1/2 **2** naar 1) te gebruiken tijdens het stylen van haar.
 - Verwijder het concentrator-mondstuk **7** van de luchtuitlaat **8**. Haal het concentrator-mondstuk **7** af met een neerwaartse beweging.

⚠️ VOORZICHTIG! Raak het concentratormondstuk **7** niet aan en verwijder het niet wanneer het mondstuk nog heet is.

Cool-shot functie

(Fig. C)

Gebruik de Cool-shot functie om uw haarstijl langer te houden.



Koude luchtstroom

- | | |
|--------------------------|-------------------------|
| ■ Toets ingedrukt houden | Koude luchtstroom aan |
| ■ Toets loslaten | Koude luchtstroom stopt |

① OPMERKING: Wanneer het product niet werkt, schakel het product uit en haal de stekker uit het stopcontact. Laat het product afkoelen.

● Reiniging en onderhoud

⚠️ GEVAAR! Gevaar voor elektrische schokken! Schakel het product altijd uit voordat u het schoon gaat maken en trek de netstekker **4** uit het stopcontact.

⚠️ WAARSCHUWING! Dompel de elektrische onderdelen van het product nooit onder in water of andere vloeistoffen. Houd het product nooit onder stromend water.

⚠️ VOORZICHTIG! Gebruik geen bijtend of schurend schoonmaakmiddel of ander materiaal met deze eigenschappen om het product schoon te maken.

1. Veeg de behuizing en het concentratormondstuk schoon **7** met een licht bevochtigde doek. Voor hardnekkige vlekken, veeg weg met een licht reinigingsmiddel op de doek. Veeg alle onderdelen grondig droog.
2. Maak de luchtinlaat **1** schoon met een droge doek.

● Opbergen

- Berg het product op in een koele, droge ruimte, beschermd tegen vocht en buiten het bereik van kinderen.
- Bewaar het product in de oorspronkelijke verpakking wanneer het niet gebruikt wordt.

- In plaats daarvan kan het product ook aan het ophangoog **3** opgehangen worden.

● Afvoer

De verpakking bestaat uit milieuvriendelijke grondstoffen die u via de plaatselijke recyclingcontainers kunt afvoeren.



Neem de aanduiding van de verpakkingsmaterialen voor de afvalscheiding in acht. Deze zijn gemarkeerd met de afkortingen (a) en een cijfers (b) met de volgende betekenis: 1-7: kunststoffen / 20-22: papier en vezelplaten / 80-98: composietmaterialen.

Product:



Het product, waaronder het toebehoren, en de verpakkingsmaterialen kunnen worden gerecycled en zijn onderhevig aan een uitgebreide verantwoordelijkheid van de fabrikant. Gooi ze apart weg, overeenkomstig de aangegeven Info-tri (informatie over afvalscheiding), voor een beter afvalbeheer.

Het Triman-logo geldt alleen voor Frankrijk.



Informatie over de mogelijkheden om het uitgediende product na gebruik te verwijderen, verstrekt uw gemeentelijke overheid.



Gooi het afgedankte product omwille van het milieu niet weg via het huisvuil, maar geef het af bij het daarvoor bestemde depot of het gemeentelijke milieupark. Over afgifteplaatsen en hun openingstijden kunt u zich bij uw aangewezen instantie informeren.

● **Garantie**

Het product werd volgens strenge kwaliteitsrichtlijnen gemaakt en voor de uitlevering zorgvuldig gecontroleerd. In geval van materiaal- of fabricagefouten hebt u tegenover de verkoper van het product wettelijke rechten. Uw wettelijke rechten worden op geen enkele manier door onze hieronder vermelde garantie beperkt.

De garantie voor dit product bedraagt 3 jaar vanaf aankoopdatum. De garantieperiode gaat in op de datum van aankoop. Bewaar het originele bewijs van aankoop op een veilige plek aangezien dit document nodig is als bewijs.

Alle beschadigingen of gebreken die reeds op het moment van aankoop aanwezig zijn, moeten meteen na het uitpakken van het product worden gemeld.

Mocht het product binnen 3 jaar na aankoopdatum een materiaal- of fabricagefout vertonen, zullen wij het – naar onze keuze – gratis voor u repareren of vervangen. De garantieperiode wordt door een plaatsgevonden garantieverlening niet verlengd. Dit geldt ook voor vervangen en gerepareerde onderdelen.

Deze garantie vervalt als het product werd beschadigd of onjuist is gebruikt of onderhouden.

De garantie dekt materiaal- en fabricagefouten af. Deze garantie dekt geen productonderdelen die aan normale slijtage onderhevig zijn en daarom als verbruiksartikelen worden beschouwd (bv. batterijen, oplaadbare batterijen, slangen, inktpatronen), noch dekt zij schade aan breekbare onderdelen, bv. schakelaars of onderdelen die van glas zijn gemaakt.

● **Afwikkeling in geval van garantie**

Om een snelle afhandeling van uw reclamatie te waarborgen dient u de volgende instructies in acht te nemen:

Houd bij alle vragen alstublieft de kassabon en het artikelnummer (IAN 437887_2304) als bewijs van aankoop bij de hand.

Het artikelnummer vindt u op de typeplaat, ingegraveerd, op het titelblad van uw handleiding (linksonder) of als sticker op de achter- of onderzijde.

Wanneer er storingen in de werking of andere gebreken optreden, dient u eerst telefonisch of per e-mail contact met de onderstaande service-afdeling op te nemen.

Een als defect geregistreerd product kunt u dan samen met uw aankoopbewijs (kassabon) en vermelding van de concrete schade alsmede het tijdstip van optreden voor u franco naar het u meegedeelde servicepunt verzenden.

● **Service**

Service Nederland

Tel.: 08000225537

E-Mail: owim@lidl.nl

Service België

Tel.: 080071011

Tel.: 80023970 (Luxemburg)













E-Mail: owim@lidl.be



Liste der verwendeten Piktogramme	Seite 23
Einleitung	Seite 23
Bestimmungsgemäße Verwendung	Seite 23
Lieferumfang	Seite 24
Liste der Teile (Abb. A & D)	Seite 24
Technische Daten	Seite 24
Allgemeine Sicherheitshinweise	Seite 24
Erstverwendung	Seite 27
Bedienung	Seite 27
Haare trocknen	Seite 27
Haare stylen (Abb. D)	Seite 27
Reinigung und Wartung	Seite 28
Lagerung	Seite 28
Entsorgung	Seite 28
Garantie	Seite 28
Abwicklung im Garantiefall	Seite 29
Service	Seite 29

Liste der verwendeten Piktogramme

In dieser Bedienungsanleitung und auf der Verpackung werden die folgenden Warnhinweise verwendet:

	<p>GEFAHR! Dieses Symbol mit dem Signalwort „Gefahr“ bezeichnet eine Gefährdung mit einem hohen Risikograd, die, wenn sie nicht vermieden wird, eine schwere Verletzung oder den Tod zur Folge hat.</p>	 Wechselstrom/-spannung
		<p>Hz Hertz (Netzfrequenz)</p>
		<p>W Watt</p>
	<p>WARNUNG! Dieses Symbol mit dem Signalwort „Warnung“ bezeichnet eine Gefährdung mit einem mittleren Risikograd, die, wenn sie nicht vermieden wird, eine schwere Verletzung oder den Tod zur Folge haben kann.</p>	 Symbol für ein Produkt der Schutzklasse II
	<p>VORSICHT! Dieses Symbol mit dem Signalwort „Vorsicht“ bezeichnet eine Gefährdung mit einem niedrigen Risikograd, die, wenn sie nicht vermieden wird, eine geringe oder mäßige Verletzung zur Folge haben kann.</p>	 Verwenden Sie das Produkt nicht in der Nähe von Badewannen, Duschen, Waschbecken oder anderen Behältern, die Wasser enthalten.
	<p>HINWEIS: Dieses Symbol mit dem Signalwort „Hinweis“ bietet weitere nützliche Informationen.</p>	 Lesen Sie die Bedienungsanleitung sorgfältig durch, insbesondere die Sicherheitshinweise.
	<p>Verwenden Sie das Produkt nur in Innenbereichen.</p>	 Das CE-Zeichen bestätigt Konformität mit den für das Produkt zutreffenden EU-Richtlinien.
 Sicherheitshinweise  Gebrauchsanweisungen		

HAARTROCKNER

● Einleitung

Wir beglückwünschen Sie zum Kauf Ihres neuen Produkts. Sie haben sich damit für ein hochwertiges Produkt entschieden. Die Bedienungsanleitung ist Teil dieses Produkts. Sie enthält wichtige Hinweise für Sicherheit, Gebrauch und Entsorgung. Machen Sie sich vor der Benutzung des Produkts mit allen Bedien- und Sicherheitshinweisen vertraut. Benutzen Sie das Produkt nur wie beschrieben und für die angegebenen Einsatzbereiche. Händigen Sie alle Unterlagen bei Weitergabe des Produkts an Dritte mit aus.

● Bestimmungsgemäße Verwendung

Dieses Produkt ist zum Trocknen und Stylen von Menschenhaar vorgesehen.

Das Produkt darf nicht an künstlichem Haar oder Tierhaar angewendet werden. Verwenden Sie das Produkt für keine anderen Zwecke.

Das Produkt darf nur im Haushalt verwendet werden. Es ist nicht zur gewerblichen Nutzung vorgesehen.

Der Hersteller übernimmt keine Haftung für Schäden aufgrund unsachgemäßer Verwendung.

● Lieferumfang

Überprüfen Sie nach dem Auspacken des Produkts, ob die Lieferung vollständig ist und alle Teile in ordnungsgemäßem Zustand sind. Entfernen Sie vor der Verwendung sämtliche Verpackungsmaterialien.

- 1x Haartrockner
- 1x Konzentrationsdüse
- 1x Bedienungsanleitung

● Liste der Teile (Abb. A & D)

- 1 Lufterlass
- 2 0 / 1 / 2 (Ein-/Ausschalten, Luftstrom und Wärmeregulierung)
- 3 Aufhängung
- 4 Netzkabel und Netzstecker
- 5 Griff
- 6  (Taste für den Kühlmodus)
- 7 Konzentrationsdüse
- 8 Luftauslass

● Technische Daten

- Eingangsspannung: 220–240 V~, 50–60 Hz
- Eingangsleistung: 1800–2200 W
- Schutzklasse: II



Allgemeine Sicherheitshinweise

MACHEN SIE SICH VOR DER BENUTZUNG DES PRODUKTS MIT ALLEN SICHERHEITS- UND BEDIENHINWEISEN VERTRAUT! WENN SIE DIESES PRODUKT AN ANDERE WEITERGEBEN, GEBEN SIE AUCH ALLE DOKUMENTE WEITER!

Im Falle von Schäden aufgrund der Nichteinhaltung dieser Bedienungsanleitung erlischt Ihr Garantieanspruch! Für Folgeschäden wird keine Haftung übernommen! Im Falle von Sach- oder Personenschäden aufgrund einer unsachgemäßen Benutzung oder Nichteinhaltung der Sicherheitshinweise wird keine Haftung übernommen!

Kinder und Personen mit Einschränkungen

⚠️ WARNUNG! LEBENS-GEFAHR UND UNFALL-GEFAHR FÜR SÄUGLINGE UND KINDER!

Lassen Sie Kinder nicht mit dem Verpackungsmaterial unbeaufsichtigt. Das Verpackungsmaterial stellt eine Erstickungsgefahr dar. Kinder unterschätzen die damit verbundenen Gefahren häufig. Halten Sie Kinder stets von Verpackungsmaterialien fern.

- Dieses Produkt kann von Kindern ab 8 Jahren und darüber sowie von Personen mit verringerten physischen, sensorischen oder mentalen Fähigkeiten oder Mangel an Erfahrung und Wissen benutzt werden, wenn sie beaufsichtigt oder bezüglich des sicheren Gebrauchs des Produktes unterwiesen wurden und die daraus resultierenden Gefahren verstehen.
- Kinder dürfen nicht mit dem Produkt spielen.
- Reinigung und Benutzerwartung dürfen nicht von Kindern ohne Beaufsichtigung durchgeführt werden.

Bestimmungsgemäßer Gebrauch

- ⚠ **WARNUNG!** Eine unsachgemäße Verwendung kann zu Verletzungen führen. Verwenden Sie das Produkt ausschließlich dieser Anleitung entsprechend.

Elektrische Sicherheit

- ⚠ **GEFAHR!**
Stromschlaggefahr!
Versuchen Sie niemals, das Produkt selbst zu reparieren.

Im Fall einer Fehlfunktion dürfen Reparaturen ausschließlich von qualifiziertem Personal durchgeführt werden.

- ⚠ **WARNUNG! Stromschlaggefahr!** Tauchen Sie das Produkt nicht in Wasser oder andere Flüssigkeiten ein. Halten Sie das Produkt niemals unter fließendes Wasser.
- ⚠ **WARNUNG! Stromschlaggefahr!** Verwenden Sie kein beschädigtes Produkt. Trennen Sie das Produkt vom Stromnetz und wenden Sie sich an Ihren Händler, wenn es beschädigt ist.
- Bevor Sie das Produkt mit dem Stromnetz verbinden, überprüfen Sie, ob Spannung und Netzfrequenz den am Typenschild des Produkts angegebenen Details zur Stromversorgung entsprechen.
- Überprüfen Sie den Netzstecker und die Anschlussleitung regelmäßig auf Schäden. Wenn die Anschlussleitung beschädigt ist, muss sie durch den Hersteller, seinen Kundendienst oder eine ähnlich qualifizierte Person ersetzt werden, um Gefährdungen zu vermeiden.

- Schützen Sie die Anschlussleitung vor Beschädigungen. Lassen Sie sie nicht über scharfe Kanten hängen und quetschen oder biegen Sie sie nicht. Halten Sie die Anschlussleitung von heißen Oberflächen und offenen Flammen fern.
- Als zusätzlicher Schutz wird die Installation eines Fehlerstromschutzschalters (RCD) mit einem Auslösestrom von nicht mehr als 30 mA im Stromkreis des Badezimmers empfohlen. Fragen Sie Ihren Installateur um Rat.
- Die Verwendung von Verlängerungsleitungen wird nicht empfohlen. Falls der Einsatz einer Verlängerungsleitung erforderlich sein sollte, muss sie für einen Stromfluss von mindestens 10 A vorgesehen sein. Verlegen Sie Leitungen so, dass niemand darüber stolpern und nichts beschädigt werden kann.
- Lassen Sie das Produkt nicht fallen, um Schäden am Produkt zu vermeiden.
- Blockieren Sie niemals den Lufteinlass und den Luftauslass, um eine Überhitzung des Produkts zu vermeiden.
- Das Produkt darf nicht unbeaufsichtigt bleiben, während es an das Stromnetz angeschlossen ist.
- Nehmen Sie das Produkt nicht mit feuchten Händen oder auf nassem Boden stehend in Betrieb. Fassen Sie den Netzstecker nie mit nassen oder feuchten Händen an.
- Ziehen Sie den Netzstecker nicht an der Anschlussleitung aus der Steckdose. Wickeln Sie die Anschlussleitung nicht um das Produkt.
- Schützen Sie das Produkt, die Anschlussleitung und den Netzstecker vor Staub, direkter Sonneneinstrahlung, Tropf- und Spritzwasser.
- Schalten Sie das Produkt stets aus, bevor Sie
 - Zubehörteile austauschen,
 - das Produkt reinigen,
 - das Produkt von der Stromversorgung trennen.

Bedienung



WARNUNG! **Stromschlaggefahr!**

- ⚠ Verwenden Sie dieses Produkt nicht in der Nähe von Badewannen, Duschen, Waschbecken oder anderen mit Wasser gefüllten Gefäßen.

- Wenn das Produkt in einem Badezimmer verwendet wird, trennen Sie es nach dem Gebrauch vom Stromnetz, da die Nähe von Wasser eine Gefahr darstellt, selbst wenn das Produkt ausgeschaltet ist.

● **Erstverwendung**

- Entfernen Sie das gesamte Verpackungsmaterial. Überprüfen Sie, ob alle Teile vollständig sind.
- ① **HINWEIS:** Dieses Produkt kann während der ersten Verwendung einen Geruch abgeben. Dabei handelt es sich um Produktions- oder Transport-Rückstände, die schnell nachlassen.

● **Bedienung**

● **Haare trocknen**

(Abb. B)

1. Verbinden Sie den Netzstecker **4** mit einer geeigneten Steckdose.
2. Wählen Sie den gewünschten Luftstrom und die Heizstufen:

0 / 1 / 2 2	Luftströmung / Hitze
0	Produkt aus
1	Eingeschaltet: sanfter Luftstrom und niedrige Heizstufe
2	Eingeschaltet: Starker Luftstrom und hohe Heizstufe

- ① **HINWEIS:** Falls sich das Produkt überhitzt, schaltet es sich automatisch aus.
- 3. Nach der Verwendung: Stellen Sie den Schalter 0/1/2 **2** auf 0, um das Gerät auszuschalten. Ziehen Sie den Netzstecker **4** aus der Steckdose.

● **Haare stylen (Abb. D)**

Konzentrationsdüse verwenden

1. Setzen Sie die Konzentrationsdüse **7** auf den Luftauslass **8**.
2. Drehen Sie die Konzentrationsdüse **7**, um die Position zu ändern.
3. Schalten Sie das Produkt ein. Verwenden Sie die Konzentrationsdüse **7**, um die Luftströmung auf einen bestimmten Bereich im Haar zu richten.

① **HINWEISE:**

- Wir empfehlen beim Haarstyling einen sanften Luftstrom und eine niedrige Heizstufe. (Stellen Sie den Schalter 0/1/2 **2** auf 1.)
- Entfernen Sie die Konzentrationsdüse **7** vom Luftauslass **8**: Ziehen Sie die Konzentrationsdüse **7** mit einer Abwärtsbewegung ab.

⚠ VORSICHT! Berühren und entfernen Sie die Konzentrationsdüse **7** nicht, wenn sie noch heiß ist.

Kaltluft-Funktion

(Abb. C)

Verwenden Sie die Kaltluft-Funktion, damit die Frisur länger hält:

❄ 6	Kalte Luftströmung
■ Taste gedrückt halten	Kalte Luftströmung ein
■ Taste loslassen	Kalte Luftströmung stoppt

- ① **HINWEIS:** Wenn das Gerät nicht funktioniert, schalten Sie es aus und trennen Sie es von der Stromversorgung. Lassen Sie das Produkt abkühlen.

● Reinigung und Wartung

⚠ GEFAHR! Stromschlaggefahr! Schalten Sie das Produkt vor der Reinigung stets aus und ziehen Sie den Netzstecker **4** aus der Steckdose.

⚠ WARNING! Tauchen Sie die elektrischen Teile des Produkts nicht in Wasser oder andere Flüssigkeiten ein. Halten Sie das Produkt niemals unter fließendes Wasser.

⚠ VORSICHT! Verwenden Sie keine ätzenden oder scheuernden Reinigungsmittel oder Materialien, um das Produkt zu reinigen.

1. Wischen Sie das Gehäuse und die Konzentrationsdüse **7** mit einem leicht feuchten Tuch ab. Bei hartnäckigen Verschmutzungen wischen Sie mit einem leichten Reinigungsmittel auf dem Tuch. Und trocknen Sie alle Teile gründlich ab.
2. Reinigen Sie den Lufteinlass **1** mit einem trockenen Tuch.

● Lagerung

- Lagern Sie das Produkt an einem kühlen und trockenen Ort, geschützt vor Feuchtigkeit und außer Reichweite von Kindern.
- Lagern Sie das Produkt in der Originalverpackung, wenn es nicht in Verwendung ist.
- Alternativ kann das Produkt auch an der Aufhängeöse **3** aufgehängt werden.

● Entsorgung

Die Verpackung besteht aus umweltfreundlichen Materialien, die Sie über die örtlichen Recyclingstellen entsorgen können.



Beachten Sie die Kennzeichnung der Verpackungsmaterialien bei der Abfalltrennung, diese sind gekennzeichnet mit Abkürzungen (a) und Nummern (b) mit folgender Bedeutung: 1–7: Kunststoffe/20–22: Papier und Pappe/80–98: Verbundstoffe.

Produkt:

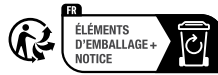

Das Produkt inkl. Zubehör und die Verpackungsmaterialien sind recyclebar und unterliegen einer erweiterten Herstellerverantwortung. Entsorgen Sie diese getrennt, den abgebildeten Info-tri (Sortierinformation) folgend, für eine bessere Abfallbehandlung.

Das Triman-Logo gilt nur für Frankreich.



Möglichkeiten zur Entsorgung des ausgedienten Produkts erfahren Sie bei Ihrer Gemeinde oder Stadtverwaltung.



Werfen Sie Ihr Produkt, wenn es ausgedient hat, im Interesse des Umweltschutzes nicht in den Hausmüll, sondern führen Sie es einer fachgerechten Entsorgung zu. Über Sammelstellen und deren Öffnungszeiten können Sie sich bei Ihrer zuständigen Verwaltung informieren.

● Garantie

Das Produkt wurde nach strengen Qualitätsrichtlinien hergestellt und vor der Auslieferung sorgfältig geprüft. Im Falle von Material- oder Herstellungsfehlern haben Sie gegenüber dem Verkäufer des Produkts gesetzliche Rechte. Ihre gesetzlichen Rechte werden in keiner Weise durch unsere unten aufgeführte Garantie eingeschränkt.

Die Garantie für dieses Produkt beträgt 3 Jahre ab Kaufdatum. Die Garantiezeit beginnt mit dem Kaufdatum. Bewahren Sie den Originalkaufbeleg an einem sicheren Ort auf, da dieses Dokument als Nachweis des Kaufs erforderlich ist.

Alle Schäden oder Mängel, die bereits zum Zeitpunkt des Kaufs vorhanden sind, müssen unverzüglich nach dem Auspacken des Produkts gemeldet werden.

Sollte das Produkt innerhalb von 3 Jahren ab Kaufdatum einen Material- oder Herstellungsfehler aufweisen, werden wir es – nach unserer Wahl

- kostenlos für Sie reparieren oder ersetzen.

Die Garantiezeit verlängert sich durch einen stattgegebenen Gewährleistungsanspruch nicht. Dies gilt auch für ersetzte und reparierte Teile.

Diese Garantie erlischt, wenn das Produkt beschädigt oder unsachgemäß verwendet oder gewartet wurde.

Die Garantie deckt Material- und Herstellungsfehler ab. Diese Garantie erstreckt sich weder auf Produktteile, die normalem Verschleiß unterliegen, und somit als Verschleißteile gelten (z. B. Batterien, Akkus, Schläuche, Farbpatronen), noch auf Schäden an zerbrechlichen Teilen, z. B. Schalter oder Teile aus Glas.

● Abwicklung im Garantiefall

Um eine schnelle Bearbeitung Ihres Anspruchs zu gewährleisten, beachten Sie die folgenden Hinweise:

Halten Sie den Originalkaufbeleg und die Artikelnummer (IAN 437887_2304) als Nachweis für den Kauf bereit.

Sie finden die Artikelnummer auf dem Typenschild, einer Gravur auf dem Produkt, der Startseite der Bedienungsanleitung (unten links) oder als Aufkleber auf der Rück- oder Unterseite des Produkts.

Sollten Funktionsfehler oder sonstige Mängel auftreten, wenden Sie sich zunächst telefonisch oder per E-Mail an die unten aufgeführte Serviceabteilung.

Sobald das Produkt als defekt erfasst wurde, können Sie es kostenlos an die Ihnen mitgeteilte Service-Anschrift zurücksenden. Stellen Sie sicher, dass Sie den Originalkaufbeleg (Kassenbon) sowie eine kurze, schriftliche Beschreibung beilegen, in der die Einzelheiten des Defekts und der Zeitpunkt des Auftretens dargelegt sind.

● Service

Service Deutschland

Tel.: 0800 5435 111

E-Mail: owim@lidl.de

Service Österreich

Tel.: 0800 292726

E-Mail: owim@lidl.at

Service Schweiz

Tel.: 0800562153

E-Mail: owim@lidl.ch

