

# SILVER CREST®



## SHIATSU NECK MASSAGER SSMN 2 C3

GB IE NI

### SHIATSU NECK MASSAGER

Operation and safety notes

FR BE

### APPAREIL DE MASSAGE SHIATSU POUR NUQUE

Instructions d'utilisation et consignes de sécurité

DE AT CH

### SHIATSU-NACKEN-MASSAGEGERÄT

Bedienungs- und Sicherheitshinweise

DK

### SHIATSU NAKKEMASSAGEAPPARAT

Brugs- og sikkerhedsanvisninger

NL BE

### SHIATSU-NEKMASSE-APPARAAT

Bedienings- en veiligheidsinstructies

IAN 338272\_2001

DK BE NL

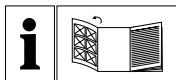

GB/IE/NL	Operation and safety notes	Page	5
DK	Brugs- og sikkerhedsanvisninger	Side	12
FR/BE	Instructions d'utilisation et consignes de sécurité	Page	19
NL/BE	Bedienings- en veiligheidsinstructies	Pagina	26
DE/AT/CH	Bedienungs- und Sicherheitshinweise	Seite	33

**A**

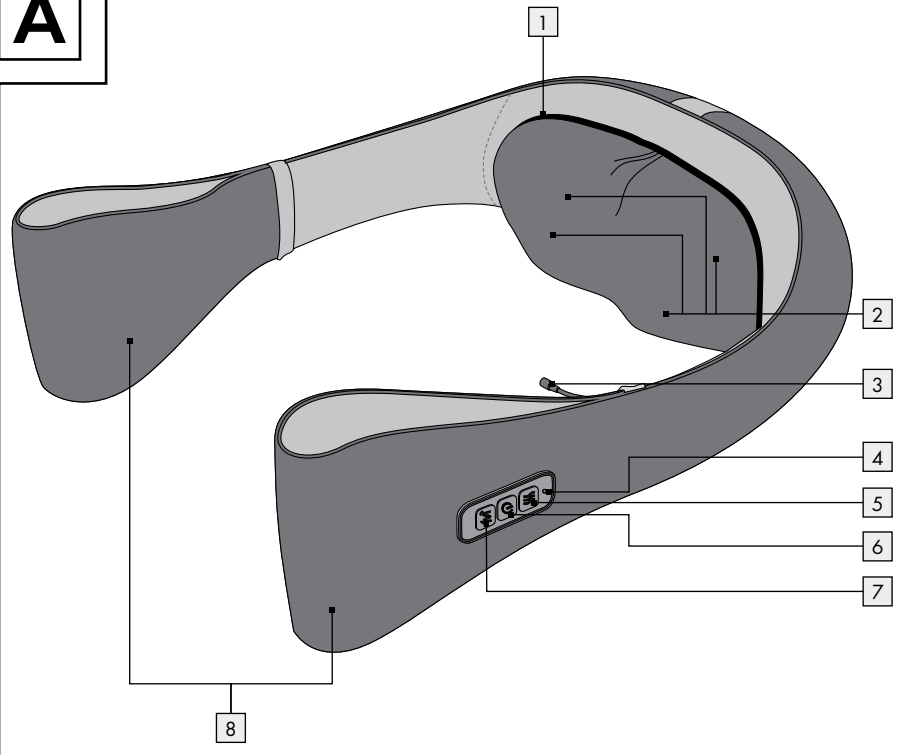



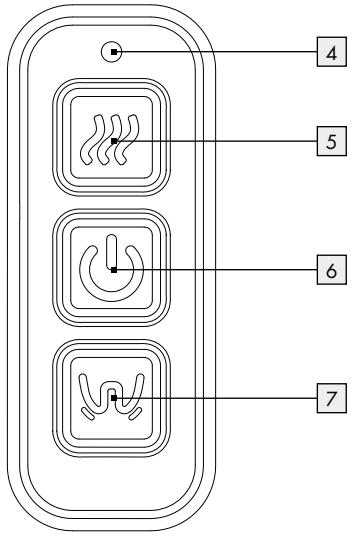















**B**





<b>List of pictograms used</b> .....	Page 6
<b>Introduction</b> .....	Page 6
Intended use .....	Page 6
Description of parts .....	Page 7
Technical data .....	Page 7
Scope of delivery .....	Page 7
<b>Safety advice</b> .....	Page 7
<b>Before use</b> .....	Page 9
<b>Operation</b> .....	Page 9
Warming function .....	Page 9
Switch off the product .....	Page 9
<b>Cleaning and care</b> .....	Page 9
<b>Storage</b> .....	Page 10
<b>Disposal</b> .....	Page 10
<b>Warranty</b> .....	Page 10
Warranty claim procedure .....	Page 10
Service .....	Page 11

List of pictograms used			
	Observe caution and safety notes!		Danger - Risk of electric shock!
	Only use in dry indoor rooms.		Fire hazard!
	Alternating current/ voltage	<b>Hz</b>	Hertz (mains frequency)
	Direct current/ voltage		Do not use bleach
	The cover is machine-washable. Set the washing machine to a delicate wash cycle at 40 °C		Do not dry in a tumbler dryer
	WARNING: Do not use this product near water.		Do not iron
	Short-circuit proof safety transformer		Do not dry clean
	Polarity		Safety class II
	SMPS (Switch mode power supply unit) (switching power supply)		Power
	Massage function		Light and heat function
<b>IP20</b>	Protection against contact with the fingers		

## Shiatsu neck massager

### ● Introduction

We congratulate you on the purchase of your new product. You have chosen a high quality product. The instructions for use are part of the product. They contain important information concerning safety, use and disposal. Before using the product, please familiarise yourself with all of the safety information and instructions for use. Only use the product as described and for the specified applications. If you pass the product on to anyone else, please ensure that you also pass on all the documentation with it.

### ● Intended use

The product is only designed for massaging the neck of people with warming function and shiatsu style (shi = finger, astu = pressure in Japanese). The product is only for indoor household use. It is not intended for medical or commercial purposes and is not a substitute for medical treatment. Any other form of use is not permitted and may result in injury or damage of the product. The manufacturer accepts no liability for any damage caused by improper use.

## ● Description of parts

- 1 Removable cover
- 2 Massage heads
- 3 Socket
- 4 Heat function indicator
- 5 Light and heat function button
- 6 Power button
- 7 Massage button
- 8 Hand loops

## ● Technical data

### Mains power adaptor

Information	Value	Unit
Manufacturer's name or trade mark, commercial registration number and address:  <b>Xiamen Keli Electronics Co.,Ltd</b> 91350211737865674J No.19, XingLin North 3rd Road, Jimei District, Xiamen,Fujian, China		
Model identifier	KL-AD-120100	
Input voltage	100~240	V~
Input AC frequency	50/60	Hz
Output voltage	12.0	V===
Output current	1.0	A
Output power	12.0	W
Average active efficiency	83.0	%
Efficiency at low load (10%)	78.0	%
No-load power consumption	0.10	W
Protection class	II	

### Shiatsu neck massager

- Input voltage: 12V===  
Rated power: 12W  
Polarity:   
Duration of use: max. 15 min (automatic shut-off)

## ● Scope of delivery

Immediately after unpacking, please check the package contents for completeness and if the product and all parts are in good condition. Remove all packaging materials before use.

- 1 Shiatsu neck massager
- 1 Mains power adaptor
- 1 Instruction manual



## Safety advice

Read all safety advices and instructions. Non-observance of the safety advices and instructions may cause electric shock, fire and/or bad injuries.

**KEEP ALL SAFETY NOTICES AND INSTRUCTIONS FOR FUTURE REFERENCE!**

-  **WARNING!**  
**DANGER TO LIFE AND RISK OF ACCIDENT FOR INFANTS AND CHILDREN!** Never leave children unsupervised with the packaging materials. The packaging material poses a suffocation hazard. Children frequently underestimate the dangers. Please always keep the product out of the reach of children.

- ▲ **CAUTION!** This product is not a toy for children! Children are not aware of the dangers associated with handling electrical products.
- This product can be used by children aged from 8 years and above and persons with reduced physical, sensory or mental capabilities or lack of experience and knowledge if they have been given supervision or instruction concerning use of the product in a safe way and understand the hazards involved. Children should not clean or perform user maintenance unsupervised.
- ▲ **CAUTION!** The product has a heated surface. Persons insensitive to heat must be careful when using it.
- ▲ **WARNING!** Avoid the hazard of life by electric shock:
  - Do not insert needles or pointed objects into the product.
  - Never immerse the product into water or any liquid.
  - Never touch the product, or the mains power adaptor with wet hands or use it in very humid environments.
  - Only use the provided mains power adaptor as described in "Technical data" section.
- Make sure that the details on the rating label are in conformity with your mains voltage.
- In the event of malfunctions, remove the mains power adaptor from the mains socket.
- Do not open the product or attempt to repair it yourself. Defective products should only be repaired by qualified personal.
- Always remove the mains power adaptor from the mains socket after each use and before clean the product.
- Keep the power cord away from hot surfaces, sharp edges and mechanical forces.
- Never let the power cord becomes a trip hazard, that no-one can get tangled in it or tread on it.
- Allow the product to cool down before moving it to a different location.
-  **WARNING! HAZARD OF FIRE!** Do not operate the product close to or below curtains, wall cupboards or other inflammable materials.
- Do not use the product on swollen, burnt, inflamed, diseased or injured regions of the skin and body areas. If in doubt, obtain medical advice before using the product.



- Never use the product if you have injuries or pain in the neck.

## ● Before use

**Note:** Remove all packaging material from the product.

- Connect the connection plug at the wire of the mains power adaptor to the socket [3] at the inner side of the hand loops [8].
- Place the massager around your neck and aligns the massage heads [2] on the side of your neck, use the hand loops [8] to adjust it. The control buttons must be on the left.
- Plug the mains power adaptor to the mains power socket.
- Ensure the massager heads [2] aligned to your neck.

## ● Operation

- To switch on the massager, press the power button [6] to start rotation of massage heads [2] in low speed.
- To change the rotation speed of the massage heads [2], use the massage button [7] to toggle between low speed rotation / high speed rotation / pause. To stop the massage function, press the power button [6].

**Note:** Never use the product for more than 15 minutes. A longer massage may lead to tension caused by overstimulation of the muscles.

**Note:** If you found yourself painful or uncomfortable, stop the massage immediately.







## ● Warming function

- To complement the massage with the warming function, press the light and heat functions button [5] to turn on the heat function. The red heat function indicator [4] and the red light of the massage heads [2] switch on.

## ● Switch off the product

- To switch off the product, press the power button [6], the heat function indicator [4] and the light of the message heads [2] will go off, the massage heads [2] stop rotating. The product switches off automatically after 15 minutes.
- To turn off the product completely, disconnect the mains power adaptor from the power supply.

## ● Cleaning and care

-  **⚠ WARNING! DANGER TO LIFE BY ELECTRIC SHOCK!**  
Disconnect the mains power adaptor from the mains socket and unplug connection plug from the socket [3] before cleaning.
-  **⚠ WARNING!** Never immerse the product, or mains power adaptor into water.
- Ensure the product is completely dry before connecting the mains power adaptor.
- Do not use abrasive, aggressive or chemical cleaning agents to clean the product. It could damage the product.
- Never allow any liquid to enter the product.
- Use a damp lint-free cloth to clean the product. Use a little mild detergent on the cloth if necessary.
-  To clean the removable cover [1], open the zip on the removable cover [1] completely. Clean the removable cover [1] in accordance with the cleaning symbols on the label. It is machine-washable. Set the washing machine to a delicate wash cycle at 40 °C.  
**Note:** Failure to observe the following warnings may damage the product.
-  Do not bleach. Do not use any cleaning agents containing bleach (such as heavy duty detergents).
-  Do not tumble dry.
-  Do not iron.



Do not dry clean.

## ● Storage

- Let the product completely cool down before storage.
- Do not place other objects on top of the product.
- If the product is not used for a certain period of time, store the product in a clean and dry location.

## ● Disposal

The packaging is made entirely of recyclable materials, which you may dispose of at local recycling facilities.



Observe the marking of the packaging materials for waste separation, which are marked with abbreviations (a) and numbers (b) with following meaning: 1–7: plastics / 20–22: paper and fibre-board / 80–98: composite materials.



The product and packaging materials are recyclable, dispose of it separately for better waste treatment. The Triman logo is valid in France only.



Contact your local refuse disposal authority for more details of how to dispose of your worn-out product.



To help protect the environment, please dispose of the product properly when it has reached the end of its useful life and not in the household waste. Information on collection points and their opening hours can be obtained from your local authority.

## ● Warranty

The product has been manufactured to strict quality guidelines and meticulously examined before delivery. In the event of product defects you have legal rights against the retailer of this product. Your legal rights are not limited in any way by our warranty detailed below.

The warranty for this product is 3 years from the date of purchase. The warranty period begins on the date of purchase. Please keep the original sales receipt in a safe location. This document is required as your proof of purchase.

Should this product show any fault in materials or manufacture within 3 years from the date of purchase, we will repair or replace it – at our choice – free of charge to you. This warranty becomes void if the product has been damaged, or used or maintained improperly.

The warranty applies to defects in material or manufacture. This warranty does not cover product parts subject to normal wear, thus possibly considered consumables (e.g. batteries) or for damage to fragile parts, e.g. switches, rechargeable batteries or glass parts.

## ● Warranty claim procedure

To ensure quick processing of your case, please observe the following instructions:

Please have the till receipt and the item number (e.g. IAN 123456\_7890) available as proof of purchase.

You will find the item number on the rating plate, an engraving on the front page of the instructions for use (bottom left), or as a sticker on the rear or bottom of the product.

If functional or other defects occur, please contact the service department listed either by telephone or by e-mail.

You can return a defective product to us free of charge to the service address that will be provided to you. Ensure that you enclose the proof of purchase

(till receipt) and information about what the defect is and when it occurred.

## ● Service

### **GB Service Great Britain**

Tel.: 08000569216

E-Mail: [owim@lidl.co.uk](mailto:owim@lidl.co.uk)

### **IE Service Ireland**

Tel.: 1800 200736

E-Mail: [owim@lidl.ie](mailto:owim@lidl.ie)



















### **NI Service Northern Ireland**

Tel.: 0800927852

E-Mail: [owim@lidl.ie](mailto:owim@lidl.ie)



<b>De anvendte piktogrammers legende</b> .....	Side 13
<b>Indledning</b> .....	Side 13
Formålsbestemt anvendelse .....	Side 13
Beskrivelse af de enkelte dele .....	Side 14
Tekniske data.....	Side 14
Leverede dele.....	Side 14
<b>Sikkerhedshenvisninger</b> .....	Side 14
<b>Inden ibrugtagningen</b> .....	Side 16
<b>Ibrugtagning</b> .....	Side 16
Anvendelse af varmfunktion .....	Side 16
Sluk for produktet.....	Side 16
<b>Rengøring og pleje</b> .....	Side 16
<b>Opbevaring</b> .....	Side 17
<b>Bortskaffelse</b> .....	Side 17
<b>Garanti</b> .....	Side 17
Afvikling af garantisager .....	Side 17
Service .....	Side 18

De anvendte piktogrammers legende			
	Overhold advarsels- og sikkerhedshenvisninger!		Fare for elektrisk stød! Livsfare!
	Må kun bruges i tørre rum indendørs.		Brandfare!
	Vekselstrøm / -spænding	<b>Hz</b>	Hertz (frekvens)
	Jævnstrøm / -spænding		Må ikke bleges.
	Betrækket kan vaskes i maskinen. Indstil vaskemaskinen til skånsom vask på 40 °C.		Må ikke tørres i tørretumbler.
	ADVARSEL: dette produkt må ikke bruges i nærheden af vand.		Må ikke stryges.
	Kortslutnings sikker sikkerhedstransformator		Må ikke renses kemisk.
	Polaritet		Beskyttelsesklasse II
	SMPS (Switch mode power supply unit) (koblingsnetdel)		Power
	Massage-funktion		Varme- og lysfunktion
<b>IP20</b>	Beskyttelse mod berøring med fingrene		

## Shiatsu nakkemassageapparat

### ● Indledning

Hjerteligt tillykke med købet af deres nye produkt. Du har besluttet dig for et produkt af høj kvalitet. Brugervejledningen er en del af dette produkt. Den indeholder vigtige informationer om sikkerhed, brug og bortskaffelse. Gør dig inden ibrugtagning af produktet fortrolig med alle betjenings- og sikkerhedsanvisninger. Benyt kun produktet som beskrevet og til de oplyste formål. Videregiv alle papirer, hvis du giver produktet videre til tredjemand.

### ● Formålsbestemt anvendelse

Dette produkt er beregnet til nakkemassage i Shiatsu-stilen (japansk for: shi = finger og atsu = tryk) samt til varmebehandling. Produktet er udelukkende beregnet til hjemmebrug i tørre rum indendørs. Produktet er ikke beregnet til medicinsk eller kommerciel brug og kan ikke erstatte en lægebehandling. En anden anvendelse end den før beskrevne anvendelse er ikke tilladt og kan føre til personskader og/eller materielle skader af produktet. For skader som skyldes uhensigtsmæssig anvendelse, hæfter producenten ikke.

## ● Beskrivelse af de enkelte dele

- 1 Aftageligt betræk
- 2 Massagehoveder
- 3 Tilslutningsbøsning
- 4 Varmefunktionsdisplay
- 5 Lys- og varmfunktionsstast
- 6 Power-tast
- 7 Massage-tast
- 8 Håndstropper

## ● Tekniske data

### Strømforsyning

Information	Værdi	Enhed
Producentens navn eller varemærke, handelsregisternummer og adresse: <b>Xiamen Keli Electronics Co.,Ltd</b> 91350211737865674J No.19, XingLin North 3rd Road, Jimei District, Xiamen, Fujian, China		
Modelbetegnelse	KL-AD-120100	
Indgangsspænding	100-240	V~
Indgangs-vekselstrømfrekvens	50/60	Hz
Udgangsspænding	12,0	V===
Udgangsstrøm	1,0	A
Udgangseffekt	12,0	W
Gennemsnitlig aktiv effektivitet	83,0	%
Virkningsgrad ved lav belastning (10%)	78,0	%
Effektforbrug uden belastning	0,10	W
Beskyttelsesklasse	II	

### Shiatsu-nakkemassageapparat

Indgangsspænding: 12V===  
Nominal kapacitet: 12W  
Polaritet:   
Driftvarighed: max 15 minutter  
(automatisk slukning)

## ● Leverede dele

Kontrollér altid umiddelbart efter udpakningen, om leveringen er fuldstændig samt om produktet er i upåklagelig tilstand.  
Fjern alt emballagemateriale inden ibrugtagningen.

- 1 Shiatsu-nakkemassageapparat
- 1 Strømforsyning
- 1 Betjeningsvejledning



## Sikkerhedshenvisninger

Læs alle sikkerhedshenvisninger og anvisninger. Forsømmelser ved overholdelse af sikkerhedshenvisningerne og anvisningerne kan føre til elektrisk stød, brand og / eller personskader.

## OPBEVAR ALLE SIKKERHEDSHENVISNINGER OG VEJLEDNINGER TIL FREMTIDEN!



### **ADVARSEL!**

### **LIVS- OG ULYKKE-**

### **FARE FOR SMÅBØRN OG BØRN!**

Lad aldrig børn være uden opsyn med emballagen. Der er fare for kvælning. Børn undervurderer ofte farerne. Hold børn på afstand fra produktet.

- ADVARSEL!** Dette produkt er ikke noget legetøj for børn!  
Børn kan ikke registrere farerne ved brug af elektriske produkter.

- Dette produkt kan benyttes af børn fra 8-årsalderen og opad, samt af personer med forringede fysiske, følelsesmæssige eller mentale evner eller med mangel på erfaring og viden, når de er under opsyn eller mht. brug af produktet er blevet vejledt og forstår de deraf resulterende farer. Børn må ikke lege med produktet. Rengøring og bruger-vedligeholdelse må ikke gennemføres af børn uden at være under opsyn.
- ▲ **ADVARSEL!** Produktoverfladen bliver varm. Anvend ikke produktet hos personer der ikke fornemmer høje temperaturer.
- ▲ **ADVARSEL!** Undgå livsfare på grund af elektrisk stød!
- Stik ikke nåle eller andre spidse genstande i produktet.
- Sænk produktet aldrig ned i vand eller andre væsker.
- Rør ikke ved produktet eller strømforsyningen med våde hænder og anvend ikke produktet i rum med høj luftfugtighed.
- Anvend kun den i de „Tekniske data“ beskrevne strømforsyning.
- Kontrollér, at informationerne på typeskiltet stemmer overens med den lokale netspænding.
- I tilfælde af en funktionsforstyrrelse, fjern strømforsyningen fra stikkontakten.
- Åbn ikke produktet og reparer ikke selv produktet. Defekte produkter må kun repareres af kvalificerede fagpersoner.
- Træk efter hver brug og før hver rengøring strømforsyningen ud af stikkontakten.
- Hold strømledningen væk fra meget varme overflader, skarpe kanter eller mekaniske belastninger.
- Læg ledningen, så at ingen kan træde på den eller snuble over den.
- Lad produktet afkøle, inden du placerer det et andet sted.
-  **ADVARSEL! BRAND-FARE!** Anvend ikke produktet i nærheden eller under gardiner, reoler eller andre antændelige materialer.
- Anvend ikke produktet på hævet, forbrændt, betændt, sygt eller skadet hud og kropsdele- og områder. Spørg lægen til råds, hvis du er i tvivl.
- Anvend aldrig produktet, hvis du har skader eller smerter i nakken.

## ● Inden ibrugtagningen

**Obs:** Fjern alt emballage fra produktet.

- Forbind forbindelsesstikket på netadapterens kabel med tilslutningsbøsningen **3** på inder-siden af håndstropperne **8**.
- Læg massageapparatet om din hals og tilpas massagehovederne **2** til siden af din hals. Brug håndstropperne **8** til at tilpasse det. Tasterne til betjening skal befinde sig til venstre.
- Sæt strømforsyningen i stikkontakten.
- Sørg for at massagehovederne **2** er tilpasset til din nakke.

## ● Ibrugtagning

- Tryk på power-tasten **6** for at tænde massageapparatet og starte massagehovederne **2** med lav hastighed.
- For at ændre massagehovedernes **2** rotationshastighed skal du med massage-tasten **7** skifte mellem langsom rotation / hurtig rotation / pause. Tryk på power-tasten **6** for at stoppe massagefunktionen.

**Henvising:** Brug aldrig produktet længere end i 15 minutter. En længere massage kan pga. overstimulering af musklerne føre til spændinger.

**Henvising:** Hvis du har smerter, eller hvis massagen føles ubehagelig, skal du straks afbryde den.

## ● Anvendelse af varmfunktion

- For at tænde varmfunktionen skal du trykke på lys- og varmfunktions-tasten **5**. Varmefunktionsdisplayet **4** og massagehovedernes **2** lys lyser rødt.

## ● Sluk for produktet

- Tryk på power-tasten **6** for at slukke produktet. Varmefunktionsdisplayet **4** og massagehovedernes **2** lys går ud, massagehovedernes **2**

rotation stopper. Efter ca. 15 minutter slukker produktet automatisk.

- For at slukke produktet helt, skal du fjerne strømforsyningen fra stikkontakten.

## ● Rengøring og pleje

### ■ **ADVARSEL! LIVSFARE PÅ GRUND AF ELEKTRISK STØD!**

Træk før hver rengøring altid strømforsyningen ud af stikkontakten og forbindelsesstikket ud af tilslutningsbøsningen **3**. Ellers er der fare for elektrisk stød.

-  **ADVARSEL!** Sænk produktet aldrig ned i vand eller andre væsker.

- Forbind først strømforsyningen med produktet igen, når det er helt tørt.

- Brug ikke kemiske rengøringsmidler eller skuremidler til rengøring af produktet. Ellers kan produktet beskadiges.

- Sørg for at der ikke trænger væsker ind i produktet.

- Rengør produktet med en klud eller fugtig svamp og eventuel lidt flydende vaskemiddel til finvask.

-  For at rengøre det aftagelige betræk **1** skal du åbne lynlåsen på det aftagelige betræk **1** helt. Rengør det aftagelige betræk **1** i henhold til rengøringssymbolerne på etiketten. Betrækket kan vaskes i vaskemaskine. Indstil vaskemaskinen til skånsom vask på 40 °C.

**Henvising:** Ved manglende overholdelse af følgende advarsler kan produktet blive beskadiget.

-  Må ikke bleges. Anvend heller ikke vaskemiddel med blegemidler (som fx kogevaskemidler).

-  Må ikke tørres i tørretumbler.

-  Må ikke stryges.

-  Må ikke renses kemisk.



## ● Opbevaring

- Lad produktet køle af inden oplagring.
- Læg ingen genstande på produktet når det oplagres.
- Opbevar produktet i et tørt, rent sted, hvis du ikke bruger det i længere tid.

## ● Bortskaffelse

Indpakningen består af miljøvenlige materialer, som De kan bortskaffe over de lokale genbrugssteder.



Bemærk forpackningsmaterialernes mærkning til affaldssorteringen, disse er mærket med forkortelser (a) og numre (b) med følgende betydning: 1-7: kunststoffer / 20-22: papir og pap / 80-98: kompositmaterialer.



Produktet og indpakningsmaterialerne kan genbruges; bortskaf disse særskilt til en bedre affaldsbehandling. Trimanlogoet gælder kun for Frankrig.



De får oplyst muligheder til bortskaffelse af det udtjente produkt hos deres lokale myndigheder eller bystyre.



For miljøets skyld, så må produktet aldrig smides ud sammen med husholdningsaffaldet, når det er udtjent, men skal afleveres til en fagmæssig korrekt bortskaffelse. De kan informere Dem vedrørende opsamlingssteder og deres åbningstider hos deres ansvarlige forvaltning.

## ● Garanti

Produktet blev produceret omhyggeligt efter de strengeste kvalitetskrav og kontrolleret grundigt inden levering. Hvis der forekommer mangler ved dette produkt, så har de juridiske rettigheder over for sælgeren af dette produkt. Disse juridiske

rettigheder indskrænkes ikke af vores garanti, der beskrives i det følgende.

De får 3 års garanti fra købsdatoen på dette produkt. Garantifristen begynder med købsdatoen. Opbevar den originale kassebon på et sikkert sted. Denne kassebon behøves som dokumentation for købet.

Hvis der inden for 3 år fra købsdatoen af for dette produkt opstår en materiale- eller fabriktionsfejl, bliver produktet repareret eller erstattet – efter vores valg – af os uden omkostninger for dem. Garantien bortfalder, hvis produktet bliver beskadiget eller ikke anvendes eller vedligeholdes korrekt.

Garantien gælder for materiale- eller fabriktionsfejl. Denne garanti dækker ikke produktdele, som er udsat for normalt slid og derfor kan betragtes som normale sliddele (f.eks. batterier) eller ved skader på skrøbelige dele; f.eks. kontakter, akkumulatører som er fremstillet af glas.

## ● Afvikling af garantisager

For at kunne garantere en hurtig sagsbehandling af deres forespørgsel, bedes De følge følgende anvisninger:

Opbevar kassebon og artikelnummer (f. eks. IAN 123456\_7890) som købsdokumentation, så disse kan fremlægges på forespørgsel. Artikelnumrene er angivet på typeskiltet, ved en indgravering, på forsiden af vejledningen (nederst til venstre) eller på et mærkat på bag- eller undersiden. Hvis der forekommer funktionsfejl eller andre mangler, skal De først kontakte nedenstående serviceafdeling telefonisk eller via e-mail.

Et produkt, der er registreret som defekt, kan De derefter sende portofrit til den meddelte serviceadresse ved vedlæggelse af købsbeviset (kassebon) og angivelsen af, hvori manglen består, og hvornår den er opstået.

## ● Service



















 **Service Danmark**

Tel.: 80253972

E-Mail: [owim@idl.dk](mailto:owim@idl.dk)



<b>Légende des pictogrammes utilisés</b> .....	Page 20
<b>Introduction</b> .....	Page 20
Utilisation conforme.....	Page 20
Descriptif des pièces.....	Page 21
Caractéristiques techniques.....	Page 21
Contenu de la livraison.....	Page 21
<b>Consignes de sécurité</b> .....	Page 21
<b>Avant la mise en service</b> .....	Page 23
<b>Mise en service</b> .....	Page 23
Utiliser la fonction chauffante.....	Page 23
Arrêter le produit.....	Page 23
<b>Nettoyage et entretien</b> .....	Page 23
<b>Rangement</b> .....	Page 24
<b>Mise au rebut</b> .....	Page 24
<b>Garantie</b> .....	Page 24
Faire valoir sa garantie.....	Page 25
Service après-vente.....	Page 25

Légende des pictogrammes utilisés			
	Respecter les avertissements et consignes de sécurité !		Attention au risque d'électrocution ! Danger de mort !
	À n'utiliser que dans des espaces intérieurs secs.		Risque d'incendie !
	Courant alternatif / Tension alternative	<b>Hz</b>	Hertz (fréquence)
	Courant continu / Tension continue		Ne pas blanchir.
	La housse est lavable en machine. Sélectionnez le programme de lavage pour linge délicat à 40 °C.		Ne pas sécher au sèche-linge.
	AVERTISSEMENT : ne pas utiliser ce produit à proximité d'eau.		Ne pas repasser.
	Transformateur de sécurité anti-court-circuit		Ne pas nettoyer à sec.
	Polarité		Classe de protection II
	SMPS (Switch mode power supply unit) (alimentation à découpage)		Power (mise en marche)
	Fonction de massage		Fonction chauffante et éclairage
<b>IP20</b>	Protection contre le contact avec les doigts		

## Appareil de massage shiatsu pour nuque

### ● Introduction

Nous vous félicitons pour l'achat de votre nouveau produit. Vous avez opté pour un produit de grande qualité. Le mode d'emploi fait partie intégrante de ce produit. Il contient des indications importantes pour la sécurité, l'utilisation et la mise au rebut. Veuillez lire consciencieusement toutes les indications d'utilisation et de sécurité du produit. Ce produit doit uniquement être utilisé conformément aux instructions et dans les domaines d'application spécifiés. Lors d'une cession à tiers, veuillez également remettre tous les documents.

### ● Utilisation conforme

Ce produit est conçu pour les massages de la nuque de style Shiatsu (en japonais shi = doigt et atsu = pression) ainsi que pour le traitement à la chaleur. Le produit n'est prévu que pour un usage domestique dans des pièces sèches. Il n'est pas prévu pour un usage médical ou commercial et ne saurait remplacer un traitement médical. Toute utilisation autre que celle décrite ci-dessus ou toute modification du produit n'est pas autorisée et peut occasionner des blessures et/ou un endommagement du produit. Le fabricant décline toute responsabilité en cas de dommages causés par un usage non conforme.

## ● Descriptif des pièces

- 1 Housse amovible
- 2 Têtes de massage
- 3 Douille de connexion
- 4 Affichage de fonction chauffante
- 5 Touche de lumière et de fonction chauffante
- 6 Touche Power (mise en marche)
- 7 Touche de massage
- 8 Dragounnes

## ● Caractéristiques techniques

### Bloc d'alimentation

Information	Valeur	Unité
Nom ou marque commerciale du fabricant, numéro de registre du commerce et adresse :	<b>Xiamen Keli Electronics Co.,Ltd</b> 91350211737865674J No.19, XingLin North 3rd Road, Jimei District, Xiamen, Fujian, China	
Désignation de modèle	KL-AD-120100	
Tension d'entrée	100-240	V~
Fréquence du courant alternatif d'entrée	50/60	Hz
Tension de sortie	12,0	V===
Courant de sortie	1,0	A
Puissance de sortie	12,0	W
Efficience moyenne active	83,0	%
Rendement à faible charge (10%)	78,0	%
Puissance absorbée à charge nulle	0,10	W
Classe de protection	II	

### Appareil de massage shiatsu pour nuque

Tension d'entrée :	12V===
Puissance nominale :	12W
Polarité :	
Durée de fonctionnement :	max. 15 min. (coupure automatique)

## ● Contenu de la livraison

Immédiatement après le déballage du produit, veuillez toujours contrôler la présence de tous les éléments livrés, et vérifiez aussi que le produit est en parfait état.

Avant la première utilisation, retirez tous les matériaux composant l'emballage.

- 1 Appareil de massage shiatsu pour nuque
- 1 Bloc d'alimentation
- 1 Mode d'emploi



## Consignes de sécurité

Lisez l'ensemble des instructions de sécurité et des consignes. Tout manquement aux consignes de sécurité et aux instructions peut provoquer une électrocution, un incendie et/ou de graves blessures.

**CONSERVEZ TOUTES LES CONSIGNES DE SÉCURITÉ ET INSTRUCTIONS EN VUE D'UNE CONSULTATION ULTÉRIEURE !**



**AVERTISSEMENT !**

**DANGER DE MORT ET RISQUE DE BLESSURE POUR LES ENFANTS ET LES ENFANTS EN BAS ÂGE !**

Ne jamais laisser les enfants manipuler le matériel d'emballage sans surveillance. Risque d'asphyxie. Les enfants sous-estiment

souvent les dangers. Tenez les enfants à l'écart du produit.

⚠ **ATTENTION !** Ce produit n'est pas un jouet ! Les enfants ne sont pas en mesure de reconnaître les dangers liés à des produits électriques.

- Le produit peut être utilisé par des enfants âgés de 8 ans et plus ainsi que par des personnes ayant des capacités physiques, sensorielles ou mentales réduites ou manquant d'expérience ou de connaissances, s'ils sont surveillés ou s'ils ont été informés de l'utilisation sûre du produit et comprennent les risques liés à son utilisation. Les enfants ne doivent pas jouer avec le produit. Le nettoyage et la maintenance domestique de l'appareil ne doivent pas être effectués par des enfants sans surveillance.

⚠ **ATTENTION !** La surface du produit se réchauffe. N'utilisez pas ce produit pour des personnes insensibles à la chaleur.

⚠ **AVERTISSEMENT !** Prévention de risques mortels par électrocution !

- N'enfoncez pas d'aiguilles ou d'objets pointus dans le produit.

- Ne plongez jamais le produit dans de l'eau ni dans d'autres liquides.
- Ne touchez jamais le produit ou le bloc d'alimentation avec des mains humides et ne l'utilisez pas dans des pièces à haut degré d'humidité.
- N'utilisez que le bloc d'alimentation mentionné dans les «Caractéristiques techniques».
- Assurez-vous que les informations données sur la plaque signalétique correspondent à la tension d'alimentation locale.
- Dans le cas d'un dysfonctionnement, veuillez retirer le bloc d'alimentation de la prise de courant.
- N'ouvrez pas le produit et ne le réparez pas vous-même. Les produits défectueux ne doivent être réparés que par du personnel qualifié.
- Après utilisation et avant nettoyage, débranchez le bloc d'alimentation de la prise de courant.
- Eloignez le câble d'alimentation des surfaces brûlantes, des arêtes coupantes et des charges mécaniques.

- Disposez le câble d'alimentation de sorte que personne ne puisse marcher ou trébucher dessus.

- Laissez refroidir le produit avant de le placer à un autre endroit.

-  **AVERTISSEMENT !  
RISQUE D'INCENDIE !**

N'utilisez pas le produit à proximité ou sous des rideaux, des étagères ou tout autre matériau inflammable.

- N'utilisez pas le produit sur des parties du corps enflées, brûlées, irritées, malades ou blessées.

En cas de doute, consultez un médecin.

- N'utilisez jamais le produit si vous êtes blessé(e) ou si vous avez des douleurs au niveau de la nuque.

## ● Avant la mise en service

**Remarque :** veuillez retirer l'ensemble des matériaux composant l'emballage du produit.

- Branchez la fiche de raccordement sur le câble de l'adaptateur secteur à la douille de connexion [3] située sur la face intérieure des dragonnes [8].
- Placez l'appareil de massage autour de votre nuque et alignez les têtes de massage [2] sur le côté de votre cou. Servez-vous des dragonnes [8] pour procéder à l'alignement. Les touches de maniement doivent se trouver sur la gauche.
- Branchez le bloc d'alimentation dans la prise.
- Assurez-vous que les têtes de massage [2] sont alignées sur votre cou.

## ● Mise en service

- Pressez la touche Power [6] pour allumer l'appareil de massage et mettre les têtes de massage [2] en mouvement à faible vitesse.
- Afin de modifier la vitesse de rotation des têtes de massage [2], utilisez la touche de massage [7] pour basculer entre Rotation lente / Rotation rapide / Pause. Pressez la touche Power [6] pour arrêter le massage.

**Remarque :** N'utilisez jamais le produit plus de 15 minutes d'affilée. Une stimulation excessive due à un massage plus long peut causer des contractions musculaires.

**Remarque :** Interrompez immédiatement le massage s'il devient douloureux ou désagréable.

## ● Utiliser la fonction chauffante

- Pour activer la fonction chauffante, appuyez sur la touche de lumière et de fonction chauffante [5]. L'affichage de fonction chauffante [4] et la lumière des têtes de massage [2] s'allument en rouge.

## ● Arrêter le produit

- Appuyez sur la touche Power [6] pour éteindre le produit. L'affichage de fonction chauffante [4] et la lumière des têtes de massage [2] s'éteignent, la rotation des têtes de massage [2] est stoppée. Après environ 15 minutes, le produit s'éteint automatiquement.
- Pour éteindre complètement le produit, débranchez l'alimentation électrique du secteur.

## ● Nettoyage et entretien

-  **AVERTISSEMENT ! DANGER DE MORT PAR ÉLECTROCUTION !** Débranchez toujours le bloc d'alimentation de la prise murale avant nettoyage et la fiche de raccordement de la prise de raccordement [3]. Vous vous exposez sinon à un risque d'électrocution.

- **⚠ AVERTISSEMENT !** Ne plongez jamais le produit dans de l'eau ni dans d'autres liquides.
- Ne connectez à nouveau le bloc d'alimentation au produit que lorsque celui-ci est complètement sec.
- Pour le nettoyage du produit, n'utilisez aucun produit chimique ou abrasif. Il risquerait sinon d'être endommagé.
- Assurez-vous qu'aucun liquide ne pénètre dans le produit.
- Nettoyez le produit avec un chiffon ou une éponge humide et éventuellement avec un peu de détergent doux.



Pour nettoyer la housse amovible **1**, ouvrez entièrement la fermeture à glissière de la housse amovible **1**.

Nettoyez la housse amovible **1** conformément aux symboles de nettoyage présents sur l'étiquette. Elle est lavable en machine. Sélectionnez le programme de lavage pour linge délicat à 40 °C.

**Remarque :** Le produit risque d'être endommagé en cas de non respect des avertissements suivants.

- Ne pas blanchir. N'utilisez pas de lessive blanchissante (par ex. les lessives universelles).
- Ne pas sécher au sèche-linge.
- Ne pas repasser.
- Ne pas nettoyer à sec.

## ● Rangement

- Laissez le produit refroidir avant de le ranger.
- Ne déposez pas d'objets sur le produit lorsqu'il est rangé.
- Rangez le produit dans un environnement sec et propre si vous devez ne pas vous en servir pendant une longue durée.

## ● Mise au rebut

L'emballage se compose de matières recyclables pouvant être mises au rebut dans les déchetteries locales.



Veillez respecter l'identification des matériaux d'emballage pour le tri sélectif, ils sont identifiés avec des abréviations (a) et des chiffres (b) ayant la signification suivante : 1-7 : plastiques / 20-22 : papiers et cartons / 80-98 : matériaux composite.



Le produit et les matériaux d'emballage sont recyclables, mettez-les au rebut séparément pour un meilleur traitement des déchets. Le logo Triman n'est valable qu'en France.



Votre mairie ou votre municipalité vous renseigneront sur les possibilités de mise au rebut des produits usagés.



Afin de contribuer à la protection de l'environnement, veuillez ne pas jeter votre produit usagé dans les ordures ménagères, mais éliminez-le de manière appropriée. Pour obtenir des renseignements concernant les points de collecte et leurs horaires d'ouverture, vous pouvez contacter votre municipalité.

## ● Garantie

Le produit a été fabriqué selon des critères de qualité stricts et contrôlé consciencieusement avant sa livraison. En cas de défaillance, vous êtes en droit de retourner ce produit au vendeur. La présente garantie ne constitue pas une restriction de vos droits légaux.

Ce produit bénéficie d'une garantie de 3 ans à compter de sa date d'achat. La durée de garantie débute à la date d'achat. Veuillez conserver le ticket de caisse original. Il fera office de preuve d'achat.



Si un problème matériel ou de fabrication devait survenir dans 3 ans suivant la date d'achat de ce produit, nous assurons à notre discrétion la réparation ou le remplacement du produit sans frais supplémentaires. La garantie prend fin si le produit est endommagé suite à une utilisation inappropriée ou à un entretien défectueux.

**BE Service après-vente Belgique**

Tél. : 080071011

Tél. : 80023970 (Luxembourg)

E-Mail : owim@lidl.be



La garantie couvre les vices matériels et de fabrication. Cette garantie ne s'étend ni aux pièces du produit soumises à une usure normale (p. ex. des piles) et qui, par conséquent, peuvent être considérées comme des pièces d'usure, ni aux dommages sur des composants fragiles, comme des interrupteurs, des batteries ou des éléments fabriqués en verre.

## ● Faire valoir sa garantie

Pour garantir la rapidité d'exécution de la procédure de garantie, veuillez respecter les indications suivantes :

Veuillez conserver le ticket de caisse et la référence du produit (par ex. IAN 123456\_7890) à titre de preuve d'achat pour toute demande.

Le numéro de référence de l'article est indiqué sur la plaque d'identification, gravé sur la page de titre de votre manuel (en bas à gauche) ou sur un autocollant apposé sur la face arrière ou inférieure du produit.

En cas de dysfonctionnement du produit, ou de tout autre défaut, contactez en premier lieu le service après-vente par téléphone ou par e-mail aux coordonnées indiquées ci-dessous.

Vous pouvez alors envoyer franco de port tout produit considéré comme défectueux au service clientèle indiqué, accompagné de la preuve d'achat (ticket de caisse) et d'une description écrite du défaut avec mention de sa date d'apparition.



















## ● Service après-vente

**FR Service après-vente France**

Tél. : 0800904879

E-Mail : owim@lidl.fr

<b>Legenda van de gebruikte pictogrammen</b> .....	Pagina 27
<b>Inleiding</b> .....	Pagina 27
Correct gebruik .....	Pagina 27
Beschrijving van de onderdelen.....	Pagina 28
Technische gegevens.....	Pagina 28
Omvang van de levering.....	Pagina 28
<b>Veiligheidsinstructies</b> .....	Pagina 28
<b>Voor de ingebruikname</b> .....	Pagina 30
<b>Ingebruikname</b> .....	Pagina 30
Warmtefunctie gebruiken .....	Pagina 30
Product uitschakelen .....	Pagina 30
<b>Reiniging en onderhoud</b> .....	Pagina 30
<b>Opslag</b> .....	Pagina 31
<b>Afvoer</b> .....	Pagina 31
<b>Garantie</b> .....	Pagina 31
Afwikkeling in geval van garantie .....	Pagina 32
Service .....	Pagina 32

Legenda van de gebruikte pictogrammen			
	Neem de veiligheidsinstructies en waarschuwingen in acht!		Pas op voor elektrische schokken! Levensgevaar!
	Alleen in droge ruimtes binnenshuis gebruiken.		Brandgevaar!
	Wisselstroom /-spanning	<b>Hz</b>	Hertz (frequentie)
	Gelijkstroom /-spanning		Niet bleken.
	De hoes kan in de machine worden gewassen. Stel de wasmachine in op fijne was bij een temperatuur van 40 °C.		Niet in de wasdroger drogen.
	<b>WAARSCHUWING:</b> gebruik dit product niet in de buurt van water.		Niet strijken.
	Kortsluiting-bestendige veiligheidstransformator		Niet chemisch reinigen.
	Polariteit		Beschermingsklasse II
	SMPS (Switch Mode Power Supply unit) (schakelende voeding)		Power
	Massage-functie		Warmte- en lichtfunctie.
<b>IP20</b>	Bescherming tegen aanraking met de vingers.		

## Shiatsu-nekmassage-apparaat

### ● Inleiding

Hartelijk gefeliciteerd met de aankoop van uw nieuwe product. U heeft voor een hoogwaardig product gekozen. De gebruiksaanwijzing is een deel van het product. Deze bevat belangrijke aanwijzingen voor veiligheid, gebruik en verwijdering. Maakt U zich voor de ingebruikname van het product met alle bedienings- en veiligheidsvoorschriften vertrouwd. Gebruik het product alleen zoals beschreven en voor de aangegeven toepassingsgebieden. Overhandig alle documenten bij doorgifte van het product aan derden.

### ● Correct gebruik

Dit product is bedoeld voor nekmassage in Shiatsu-stijl (Japans voor: shi = vinger en atsu = druk) als mede voor warmtebehandeling. Het product is uitsluitend bedoeld voor gebruik in huis in droge binnenruimtes. Het is niet bedoeld voor medisch of commercieel gebruik en kan niet een medische behandeling vervangen. Een ander gebruik als hiervoor beschreven is niet toegestaan en kan tot verwondingen en/of beschadigingen aan het product leiden. Voor schade die terug te voeren is op onjuist gebruik, is de fabrikant niet aansprakelijk.

## ● Beschrijving van de onderdelen

- 1 Afneembare hoes
- 2 Massagekoppen
- 3 Contra-stekker
- 4 Warmtefunctie-weergave
- 5 Licht- en warmtefunctie-knop
- 6 Power-knop
- 7 Massage-knop
- 8 Handlussen

## ● Technische gegevens

### Netadapter

Informatie	Waarde	Eenheid
Naam of handelsmerk van de fabrikant, handelsregisternummer en adres: <b>Xiamen Keli Electronics Co.,Ltd</b> 91350211737865674J No.19, XingLin North 3rd Road, Jimei District, Xiamen, Fujian, China		
Model-aanduiding	KL-AD-120100	
Ingangsspanning	100-240	V~
Ingangswisselstroomfrequentie	50/60	Hz
Uitgangsspanning	12,0	V===
Uitgangsstroom	1,0	A
Uitgangsvermogen	12,0	W
Gemiddelde actieve efficiëntie	83,0	%
Effectiviteit bij lage belasting (10%)	78,0	%
Opgenomen vermogen bij nullast	0,10	W
Beschermingsklasse	II	

### Shiatsu-nekmassage-apparaat

Ingangsspanning: 12V===  
Nominiaal vermogen: 12W  
Polariteit:   
Gebruiksduur: max. 15 min. (schakelt automatische uit)

## ● Omvang van de levering

Controleer de levering altijd direct na het uitpakken op volledigheid en optimale staat van het product. Verwijder al het verpakkingsmateriaal voor de eerste ingebruikname.

- 1 Shiatsu-nekmassage-apparaat
- 1 Netadapter
- 1 Gebruiksaanwijzing



## Veiligheidsinstructies

Lees alle veiligheidsinstructies en aanwijzingen. Nalatigheid bij het naleven van de veiligheidsinstructies en aanwijzingen kan elektrische schokken, brand en / of verwondingen tot gevolg hebben.

**BEWAAR ALLE VEILIGHEIDSI-NSTRUCTIES EN AANWIJZINGEN VOOR LATER GEBRUIK!**



**⚠ WAARSCHUWING!**  
**LEVENSGEVAAR EN GEVAAR VOOR ONGEVALLLEN VOOR KLEUTERS EN KINDEREN!** Laat kinderen

nooit zonder toezicht bij het verpakkingsmateriaal. Er bestaat verstikkingsgevaar. Kinderen onderschatten vaak de gevaren.

- Houd kinderen uit de buurt van het product.
- ⚠ **VOORZICHTIG!** Dit product is geen kinderspeelgoed! Kinderen kunnen de gevaren van de omgang met elektrische producten niet inschatten.
- Dit product kan door kinderen vanaf 8 jaar en ouder alsmede door personen met verminderde fysieke, sensorische of mentale vaardigheden of een gebrek aan ervaring en kennis worden gebruikt, als zij onder toezicht staan of geïnstrueerd werden met betrekking tot het veilige gebruik van het product en zij de hieruit voortvloeiende gevaren begrijpen. Kinderen mogen niet met het product spelen. Reiniging en onderhoud mogen niet door kinderen zonder toezicht worden uitgevoerd.
- ⚠ **VOORZICHTIG!** Het oppervlak van het product wordt warm. Gebruik dit product niet bij personen die ongevoelig zijn voor warmte.
- ⚠ **WAARSCHUWING!** Vermijd levensgevaar door elektrische schokken!
- Steek geen naalden of andere puntige voorwerpen in het product.
  - Dompel het product nooit onder in water of andere vloeistoffen.
  - Raak het product of de netadapter nooit met vochtige handen aan en gebruik het niet in ruimtes met een hoge luchtvochtigheid.
  - Gebruik alleen de bij de „Technische gegevens“ vermelde netadapter.
  - Controleer of de informatie op het typeplaatje overeenkomt met de plaatselijke netspanning.
  - Bij een storing of het niet functioneren van het product a.u.b. de netadapter uit het stopcontact halen.
  - Open het product niet en repareer het niet zelf. Defecte producten mogen alleen door gekwalificeerde vaklieden worden gerepareerd.
  - Haal na elk gebruik en voor elke reiniging de netadapter uit het stopcontact.
  - Houd de stroomkabel uit de buurt van hete oppervlakken, scherpe randen en mechanische belastingen.
  - Leg de stroomkabel zodanig dat er niemand op kan gaan staan of erover kan struikelen.
  - Laat het product afkoelen alvorens het naar een andere plek te brengen.



## WAARSCHUWING! BRANDGEVAAR!

- Gebruik het product niet in de buurt van of onder gordijnen, kasten of andere ontvlambare materialen.
- Gebruik het product niet op gezwollen, verbrande, ontstoken, zieke of beschadigde huid- en lichaamsdelen en -zones. Neem in geval van twijfel vóór gebruik contact op met een arts.
- Gebruik het product nooit als u verwondingen of pijn heeft aan uw nek.

### ● Voor de ingebruikname

**Opmerking:** verwijder al het verpakkingsmateriaal van het product.

- Verbind de verbindingsstekker aan de kabel van de netadapter met de contra-stekker [3] aan de binnenkant van de handlussen [8].
- Leg het massage-apparaat om uw nek en positioneer de massagekoppen [2] in de richting van uw hals. Gebruik de handlussen [8] om het goed te positioneren. De knoppen voor de bediening moeten zich aan de linkerzijde bevinden.
- Steek de netadapter in de contactdoos.
- Controleer of de massagekoppen [2] naar uw nek zijn gericht.

### ● Ingebruikname

- Druk op de Power-knop [6] om het massage-apparaat in te schakelen en de massagekoppen [2] op lage snelheid te starten.
- Om de rotatiesnelheid van de massagekoppen [2] te veranderen, wisselt u met behulp van de

massage-knop [7] tussen langzame rotatie / snelle rotatie / pauze. Druk op de Power-knop [6] om de massagefunctie te stoppen.

**Opmerking:** gebruik het product nooit langer dan 15 minuten. Een langere massage kan door overmatige stimulering van de spieren tot spierkrampen leiden.

**Opmerking:** stop de massage onmiddellijk als u pijn krijgt of het onaangenaam aanvoelt.

### ● Warmtefunctie gebruiken

- Om de warmtefunctie erbij aan te zetten, drukt u op de knop voor de licht- en warmtefunctie [5]. De warmtefunctie-weergave [4] en het licht van de massagekoppen [2] branden rood.

### ● Product uitschakelen

- Druk op de Power-knop [6] om het product uit te schakelen. De warmtefunctie-weergave [4] en het licht van de massagekoppen [2] gaan uit, de rotatie van de massagekoppen [2] stopt. Na ca. 15 minuten wordt het product automatisch uitgeschakeld.
- Voor het volledig uitschakelen van het product haalt u de netadapter uit de contactdoos.

### ● Reiniging en onderhoud



#### **WAARSCHUWING!** **LEVENSGEVAAR DOOR ELEKTRISCHE SCHOKKEN!**

Haal voor het reinigen altijd de netadapter uit het stopcontact en de verbindingsstekker uit de aansluitbus [3]. Anders bestaat er kans op een elektrische schok.

- **WAARSCHUWING!** Dompel het product nooit onder in water of andere vloeistoffen.
- Verbind de netadapter pas weer met het product als het volledig droog is.
- Gebruik voor de reiniging van het product geen chemische reinigingsmiddelen of schuurmiddelen. Anders kan het beschadigd worden.

- Let erop dat er geen vloeistoffen in het product binnendringen.
- Reinig het product met een doek of vochtige spons en eventueel een beetje vloeibaar fijnwasmiddel.



Om de afneembare hoes **1** te reinigen, opent u de ritssluiting van de afneembare hoes **1** volledig.

Reinig de afneembare hoes **1** volgens de reinigingssymbolen op het etiket. Deze kan in de machine worden gewassen. Stel de wasmachine in op fijne was bij een temperatuur van 40 °C.

**Opmerking:** bij het niet in acht nemen van de volgende waarschuwingen kan het product worden beschadigd.

- Niet bleken. Gebruik ook geen bleekmiddelhoudende wasmiddelen (zoals bijv. wasmiddel voor alle temperaturen).
- Niet in de wasdroger drogen.
- Niet strijken.
- Niet chemisch reinigen.

## ● Opslag

- Laat het product afkoelen voordat u het opbergt.
- Plaats tijdens de opslag geen voorwerpen op het product.
- Bewaar het product in een droge, schone omgeving als u het een langere tijd niet gebruikt.

## ● Afvoer

De verpakking bestaat uit milieuvriendelijke grondstoffen die u via de plaatselijke recyclingcontainers kunt afvoeren.



Neem de aanduiding van de verpakkingsmaterialen voor de afvalscheiding in acht. Deze zijn gemarkeerd met de afkortingen (a) en een cijfers (b) met de volgende betekenis: 1–7: kunststoffen/20–22: papier en vezelplaten/80–98: composietmaterialen.



Het product en de verpakkingsmaterialen zijn recyclebaar; verwijder deze afzonderlijk voor een betere afvalbehandeling. Het Triman-logo geldt alleen voor Frankrijk.



Informatie over de mogelijkheden om het uitgediende product na gebruik te verwijderen, verstrekt uw gemeentelijke overheid.



Gooi het afgedankte product omwille van het milieu niet weg via het huisvuil, maar geef het af bij het daarvoor bestemde depot of het gemeentelijke milieupark. Over afgifteplaatsen en hun openingstijden kunt u zich bij uw aangewezen instantie informeren.

## ● Garantie

Het product wordt volgens strenge kwaliteitsrichtlijnen zorgvuldig geproduceerd en voor levering grondig getest. In geval van schade aan het product kunt u rechtmatig beroep doen op de verkoper van het product. Deze wettelijke rechten worden door onze hierna vermelde garantie niet beperkt.

Op dit product verlenen wij 3 jaar garantie vanaf aankoopdatum. De garantieperiode start op de dag van aankoop. Bewaar de originele kassabon alstublieft. Dit document is nodig als bewijs voor aankoop.

Wanneer binnen 3 jaar na de aankoopdatum van dit product een materiaal- of productiefout optreedt, dan wordt het product door ons – naar onze keuze – gratis voor u gerepareerd of vervangen. Deze

garantie komt te vervallen als het product beschadigd wordt, niet correct gebruikt of onderhouden wordt.

De garantie geldt voor materiaal- en productiefouten. Deze garantie is niet van toepassing op productonderdelen, die onderhevig zijn aan normale slijtage en hierdoor als aan slijtage onderhevige onderdelen gelden (bijv. batterijen) of voor beschadigingen aan breekbare onderdelen, zoals bijv. schakelaars, accu's of dergelijke onderdelen, die gemaakt zijn van glas.

## ● Afwikkeling in geval van garantie

Om een snelle afhandeling van uw reclamatie te waarborgen dient u de volgende instructies in acht te nemen:

Houd bij alle vragen alstublieft de kassabon en het artikelnummer (bijv. IAN 123456\_7890) als bewijs van aankoop bij de hand.

Het artikelnummer vindt u op de typeplaat, ingegraveerd, op het titelblad van uw handleiding (links-onder) of als sticker op de achter- of onderzijde. Wanneer er storingen in de werking of andere gebreken optreden, dient u eerst telefonisch of per e-mail contact met de onderstaande serviceafdeling op te nemen.

Een als defect geregistreerd product kunt u dan samen met uw aankoopbewijs (kassabon) en vermelding van de concrete schade alsmede het tijdstip van optreden voor u franco aan het u meegedeelde servicepunt verzenden.

## ● Service

### **Service Nederland**

Tel.: 08000225537

E-Mail: owim@lidl.nl

### **Service België**

Tel.: 080071011



















Tel.: 80023970 (Luxemburg)

E-Mail: owim@lidl.be





<b>Legende der verwendeten Piktogramme</b> .....	Seite 34
<b>Einleitung</b> .....	Seite 34
Bestimmungsgemäßer Gebrauch.....	Seite 34
Teilebeschreibung.....	Seite 35
Technische Daten.....	Seite 35
Lieferumfang.....	Seite 35
<b>Sicherheitshinweise</b> .....	Seite 35
<b>Vor der Inbetriebnahme</b> .....	Seite 37
<b>Inbetriebnahme</b> .....	Seite 37
Wärmefunktion verwenden.....	Seite 37
Produkt ausschalten.....	Seite 37
<b>Reinigung und Pflege</b> .....	Seite 37
<b>Lagerung</b> .....	Seite 38
<b>Entsorgung</b> .....	Seite 38
<b>Garantie</b> .....	Seite 38
Abwicklung im Garantiefall.....	Seite 39
Service.....	Seite 39

Legende der verwendeten Piktogramme			
	Warn- und Sicherheitshinweise beachten!		Vorsicht vor elektrischem Schlag! Lebensgefahr!
	Nur in trockenen Innenräumen verwenden.		Brandgefahr!
	Wechselstrom/-spannung	<b>Hz</b>	Hertz (Frequenz)
	Gleichstrom/-spannung		Nicht bleichen.
	Der Bezug ist maschinenwaschbar. Stellen Sie die Waschmaschine auf einen Schonwaschgang bei 40 °C ein.		Nicht im Wäschetrockner trocknen.
	WARNUNG: Dieses Produkt nicht in der Nähe von Wasser benutzen.		Nicht bügeln.
	Kurzschlussfester Sicherheitstransformator		Nicht chemisch reinigen.
	Polarität		Schutzklasse II
	SMPS (Switch mode power supply unit) (Schaltnetzteil)		Power
	Massage-Funktion		Wärme- und Lichtfunktion
<b>IP20</b>	Schutz gegen Berührung mit den Fingern		

## Shiatsu-Nacken-Massagegerät

### ● Einleitung

Wir beglückwünschen Sie zum Kauf Ihres neuen Produkts. Sie haben sich damit für ein hochwertiges Produkt entschieden. Die Bedienungsanleitung ist Teil dieses Produkts. Sie enthält wichtige Hinweise für Sicherheit, Gebrauch und Entsorgung. Machen Sie sich vor der Benutzung des Produkts mit allen Bedien- und Sicherheitshinweisen vertraut. Benutzen Sie das Produkt nur wie beschrieben und für die angegebenen Einsatzbereiche. Händigen Sie alle Unterlagen bei Weitergabe des Produkts an Dritte mit aus.

### ● Bestimmungsgemäßer Gebrauch

Dieses Produkt ist zur Nacken-Massage im Shiatsu-Stil (japanisch für: shi = Finger und atsu = Druck) sowie zur Wärmebehandlung bestimmt. Das Produkt ist nur für den Hausgebrauch in trockenen Innenräumen vorgesehen. Es ist nicht für den medizinischen oder kommerziellen Gebrauch vorgesehen und kann nicht eine ärztliche Behandlung ersetzen. Eine andere Verwendung als zuvor beschrieben ist nicht zulässig und kann zu Verletzungen und/oder Beschädigungen des Produkts führen. Für Schäden, deren Ursachen in bestimmungswidriger Anwendung liegen, übernimmt der Hersteller keine Haftung.

## ● Teilebeschreibung

- 1 Abnehmbarer Bezug
- 2 Massageköpfe
- 3 Anschlussbuchse
- 4 Wärmefunktionsanzeige
- 5 Licht- und Wärmefunktionstaste
- 6 Power-Taste
- 7 Massage-Taste
- 8 Handschlaufen

## ● Technische Daten

### Netzteil

Information	Wert	Einheit
Name oder Handelsmarke des Herstellers, Handelsregisternummer und Adresse:  <b>Xiamen Keli Electronics Co.,Ltd</b> 91350211737865674J No.19, XingLin North 3rd Road, Jimei District, Xiamen,Fujian, China		
Modell-Bezeichnung	KL-AD-120100	
Eingangsspannung	100-240	V~
Eingangs-Wechselstromfrequenz	50/60	Hz
Ausgangsspannung	12,0	V===
Ausgangsstrom	1,0	A
Ausgangsleistung	12,0	W
Durchschnittliche aktive Effizienz	83,0	%
Wirkungsgrad bei niedriger Last (10%)	78,0	%
Leistungsaufnahme bei Nulllast	0,10	W
Schutzklasse	II	

### Shiatsu-Nacken-Massagegerät

Eingangsspannung: 12V===  
 Nennleistung: 12W  
 Polarität:   
 Betriebsdauer: max. 15 min.  
 (automatische Abschaltung)

## ● Lieferumfang

Überprüfen Sie unmittelbar nach dem Auspacken immer den Lieferumfang auf Vollständigkeit sowie den einwandfreien Zustand des Produkts. Entfernen Sie alle Verpackungsmaterialien vor dem ersten Gebrauch.

- 1 Shiatsu-Nacken-Massagegerät
- 1 Netzteil
- 1 Bedienungsanleitung



## Sicherheitshinweise

Lesen Sie alle Sicherheitshinweise und Anweisungen. Versäumnisse bei der Einhaltung der Sicherheitshinweise und Anweisungen können elektrischen Schlag, Brand und/oder Verletzungen verursachen.

**BEWAHREN SIE ALLE SICHERHEITSHINWEISE UND ANWEISUNGEN FÜR DIE ZUKUNFT AUF!**



**! WARNUNG!**  
**LEBENS- UND UN-**

**FALLGEFAHR FÜR KLEIN-**

**KINDER UND KINDER!** Lassen Sie Kinder niemals unbeaufsichtigt mit dem Verpackungsmaterial. Es besteht Erstickungsgefahr. Kinder unterschätzen häufig die Gefahren. Halten Sie Kinder vom Produkt fern.

- ⚠ **VORSICHT!** Dieses Produkt ist kein Kinderspielzeug! Kinder können die Gefahren im Umgang mit elektrischen Produkten nicht erkennen.
- Dieses Produkt kann von Kindern ab 8 Jahren und darüber sowie von Personen mit verringerten physischen, sensorischen oder mentalen Fähigkeiten oder Mangel an Erfahrung und Wissen benutzt werden, wenn sie beaufsichtigt oder bezüglich des sicheren Gebrauchs des Produktes unterwiesen wurden und die daraus resultierenden Gefahren verstehen. Kinder dürfen nicht mit dem Produkt spielen. Reinigung und Benutzer-Wartung dürfen nicht von Kindern ohne Beaufsichtigung durchgeführt werden.
- ⚠ **VORSICHT!** Die Produktoberfläche erwärmt sich. Verwenden Sie dieses Produkt nicht bei wärmeempfindlichen Personen.
- ⚠ **WARNUNG!** Vermeiden Sie Lebensgefahr durch elektrischen Schlag!
  - Stechen Sie keine Nadeln oder andere spitze Gegenstände in das Produkt.
  - Tauchen Sie das Produkt niemals in Wasser oder andere Flüssigkeiten.
  - Berühren Sie das Produkt oder das Netzteil niemals mit feuchten Händen und verwenden Sie es nicht in Räumen mit hoher Luftfeuchtigkeit.
  - Verwenden Sie nur das in den „Technischen Daten“ angegebene Netzteil.
  - Stellen Sie sicher, dass die Informationen auf dem Typenschild mit der örtlichen Netzspannung übereinstimmen.
  - Im Falle einer Funktionsstörung ziehen Sie bitte das Netzteil aus der Steckdose.
  - Öffnen Sie das Produkt nicht und reparieren Sie es nicht selbst. Defekte Produkte dürfen nur von qualifiziertem Fachpersonal repariert werden.
  - Ziehen Sie nach jedem Gebrauch und vor jeder Reinigung das Netzteil aus der Steckdose.
  - Halten Sie das Netzkabel von heißen Oberflächen, scharfen Kanten und mechanischen Belastungen fern.
  - Verlegen Sie das Netzkabel so, dass niemand darauf treten oder darüber stolpern kann.

- Lassen Sie das Produkt abkühlen, bevor Sie es an einem anderen Ort platzieren.

-  **WARNUNG! BRANDGEFAHR!** Betreiben Sie das Produkt nicht in der Nähe oder unter Gardinen, Regalen oder anderen entzündlichen Materialien.
- Verwenden Sie das Produkt nicht auf geschwollenen, verbrannten, entzündeten, erkrankten oder verletzten Haut- und Körperpartien und -regionen. Holen Sie im Zweifelsfall vor der Anwendung ärztlichen Rat ein.
- Verwenden Sie das Produkt niemals, wenn Sie Verletzungen oder Schmerzen am Nacken haben.

## ● Vor der Inbetriebnahme

**Hinweis:** Entfernen Sie sämtliches Verpackungsmaterial vom Produkt.

- Verbinden Sie den Verbindungsstecker am Kabel des Netzadapters mit der Anschlussbuchse [3] an der Innenseite der Hand-schlaufen [8].
- Legen Sie das Massagegerät um Ihren Nacken und richten Sie die Massageköpfe [2] an der Seite Ihres Halses aus. Verwenden Sie die Hand-schlaufen [8], um es auszurichten. Die Tasten zur Bedienung müssen sich links befinden.
- Stecken Sie das Netzteil in die Steckdose.
- Stellen Sie sicher, dass die Massageköpfe [2] auf Ihren Nacken ausgerichtet sind.

## ● Inbetriebnahme

- Drücken Sie die Power-Taste [6], um das Massagegerät einzuschalten und die Massageköpfe [2] mit niedriger Geschwindigkeit zu starten.
- Um die Rotationsgeschwindigkeit der Massageköpfe [2] zu ändern, wechseln Sie mit der Massage-Taste [7] zwischen langsamer Rotation / schneller Rotation / Pause. Drücken Sie die Power-Taste [6], um die Massagefunktion zu stoppen.

**Hinweis:** Verwenden Sie das Produkt niemals länger als 15 Minuten. Eine längere Massage kann durch Überstimulation der Muskeln zu Verspannungen führen.

**Hinweis:** Wenn Sie Schmerzen haben oder es sich unangenehm anfühlt, stoppen Sie die Massage sofort.

## ● Wärmefunktion verwenden

- Um die Wärmefunktion hinzuschalten, drücken Sie die Licht- und Wärmefunktions-taste [5]. Die Wärmefunktionsanzeige [4] und das Licht der Massageköpfe [2] leuchten rot.

## ● Produkt ausschalten

- Drücken Sie die Power-Taste [6], um das Produkt auszuschalten. Die Wärmefunktions-anzeige [4] und das Licht der Massageköpfe [2] erlöschen, die Rotation der Massageköpfe [2] stoppt. Nach ca. 15 Minuten schaltet sich das Produkt automatisch aus.
- Zum vollständigen Ausschalten des Produkts, trennen Sie das Netzteil von der Stromver-sorgung.

## ● Reinigung und Pflege





-  **WARNUNG! LEBENS-GEFAHR DURCH ELEKTRISCHEN SCHLAG!** Ziehen Sie vor der Reinigung stets das Netzteil aus der Steck-dose und den Verbindungsstecker aus der

Anschlussbuchse **3**. Andernfalls besteht die Gefahr eines elektrischen Schlages.

- **⚠️ WARNUNG!** Tauchen Sie das Produkt niemals in Wasser oder andere Flüssigkeiten.
- Verbinden Sie das Netzteil erst wieder mit dem Produkt, wenn es vollständig trocken ist.
- Verwenden Sie zur Reinigung des Produkt keine chemischen Reiniger oder Scheuermittel. Andernfalls kann es beschädigt werden.
- Achten Sie darauf, dass keine Flüssigkeiten in das Produkt eindringen.
- Reinigen Sie das Produkt mit einem Tuch oder feuchten Schwamm und eventuell etwas flüssigem Feinwaschmittel.

□  Um den abnehmbaren Bezug **1** zu reinigen, öffnen Sie den Reißverschluss am abnehmbaren Bezug **1** vollständig. Reinigen Sie den abnehmbaren Bezug **1** gemäß den Reinigungssymbolen auf dem Etikett. Er ist maschinenwaschbar. Stellen Sie die Waschmaschine auf einen Schonwaschgang bei 40 °C ein.

**Hinweis:** Bei Nichtbeachtung der folgenden Warnhinweise kann das Produkt beschädigt werden.

-  Nicht bleichen. Verwenden Sie auch keine bleichmittelhaltigen Waschmittel (wie z. B. Vollwaschmittel).
-  Nicht im Wäschetrockner trocknen.
-  Nicht bügeln.
-  Nicht chemisch reinigen.

## ● Lagerung

- Lassen Sie das Produkt vor der Lagerung abkühlen.
- Legen Sie während der Lagerung keine Gegenstände auf dem Produkt ab.
- Lagern Sie das Produkt in trockener, sauberer Umgebung, wenn Sie es längere Zeit nicht verwenden.

## ● Entsorgung

Die Verpackung besteht aus umweltfreundlichen Materialien, die Sie über die örtlichen Recyclingstellen entsorgen können.



Beachten Sie die Kennzeichnung der Verpackungsmaterialien bei der Abfalltrennung, diese sind gekennzeichnet mit Abkürzungen (a) und Nummern (b) mit folgender Bedeutung: 1-7: Kunststoffe/20-22: Papier und Pappe/80-98: Verbundstoffe.



Das Produkt und die Verpackungsmaterialien sind recycelbar, entsorgen Sie diese getrennt für eine bessere Abfallbehandlung. Das Triman-Logo gilt nur für Frankreich.



Möglichkeiten zur Entsorgung des ausgedienten Produkts erfahren Sie bei Ihrer Gemeinde- oder Stadtverwaltung.



Werfen Sie Ihr Produkt, wenn es ausgedient hat, im Interesse des Umweltschutzes nicht in den Hausmüll, sondern führen Sie es einer fachgerechten Entsorgung zu. Über Sammelstellen und deren Öffnungszeiten können Sie sich bei Ihrer zuständigen Verwaltung informieren.

## ● Garantie

Das Produkt wurde nach strengen Qualitätsrichtlinien sorgfältig produziert und vor Anlieferung gewissenhaft geprüft. Im Falle von Mängeln dieses Produkts stehen Ihnen gegen den Verkäufer des Produkts gesetzliche Rechte zu. Diese gesetzlichen Rechte werden durch unsere im Folgenden dargestellte Garantie nicht eingeschränkt.

Sie erhalten auf dieses Produkt 3 Jahre Garantie ab Kaufdatum. Die Garantiefrist beginnt mit dem Kaufdatum. Bitte bewahren Sie den Original-Kassenbon gut auf. Diese Unterlage wird als Nachweis für den Kauf benötigt.

Tritt innerhalb von 3 Jahren ab dem Kaufdatum dieses Produkts ein Material- oder Fabrikationsfehler auf, wird das Produkt von uns – nach unserer Wahl – für Sie kostenlos repariert oder ersetzt. Diese Garantie verfällt, wenn das Produkt beschädigt, nicht sachgemäß benutzt oder gewartet wurde.

Die Garantieleistung gilt für Material- oder Fabrikationsfehler. Diese Garantie erstreckt sich nicht auf Produktteile, die normaler Abnutzung ausgesetzt sind (z. B. Batterien) und daher als Verschleißteile angesehen werden können oder Beschädigungen an zerbrechlichen Teilen, z. B. Schalter, Akkus oder die aus Glas gefertigt sind.

## ● Abwicklung im Garantiefall

Um eine schnelle Bearbeitung Ihres Anliegens zu gewährleisten, folgen Sie bitte den folgenden Hinweisen:

Bitte halten Sie für alle Anfragen den Kassenbon und die Artikelnummer (z. B. IAN 123456\_7890) als Nachweis für den Kauf bereit.

Die Artikelnummer entnehmen Sie bitte dem Typenschild, einer Gravur, auf dem Titelblatt Ihrer Bedienungsanleitung (unten links) oder als Aufkleber auf der Rück- oder Unterseite des Produkts.

Sollten Funktionsfehler oder sonstige Mängel auftreten, kontaktieren Sie zunächst die nachfolgend benannte Serviceabteilung telefonisch oder per E-Mail.

Ein als defekt erfasstes Produkt können Sie dann unter Beifügung des Kaufbelegs (Kassenbon) und der Angabe, worin der Mangel besteht und wann er aufgetreten ist, für Sie portofrei an die Ihnen mitgeteilte Service-Anschrift übersenden.

## ● Service

### **Service Deutschland**

Tel.: 0800 5435 111

E-Mail: owim@lidl.de

### **Service Österreich**

Tel.: 0800 292726

E-Mail: owim@lidl.at

### **Service Schweiz**

Tel.: 0800562153

E-Mail: owim@lidl.ch



**OWIM GmbH & Co. KG**

Stiftsbergstraße 1  
74167 Neckarsulm  
GERMANY

Model-No.: HG06682  
Version: 08 / 2020

Last Information Update · Tilstand af information  
Version des informations · Stand van de informatie  
Stand der Informationen: 06 / 2020 · Ident.-No.:  
HG06682062020-DK/BE/NL

---



IAN 338272\_2001

