

SILVERCREST®



ULTRASCHALL AROMA-DIFFUSER SAD 12 E4

DE AT CH

ULTRASCHALL AROMA-DIFFUSER

Bedienungsanleitung

IT CH

DIFFUSORE DI AROMI A ULTRASUONI

Istruzioni per l'uso

FR CH

DIFFUSEUR D'ARÔMES À ULTRASONS

Mode d'emploi

IAN 377261_2110

DE AT CH

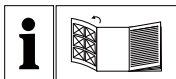

DE AT CH

Klappen Sie vor dem Lesen die Seite mit den Abbildungen aus und machen Sie sich anschließend mit allen Funktionen des Gerätes vertraut.

FR CH

Avant de lire le mode d'emploi, ouvrez la page contenant les illustrations et familiarisez-vous ensuite avec toutes les fonctions de l'appareil.

IT CH

Prima di leggere aprire la pagina con le immagini e prendere confidenza con le diverse funzioni dell'apparecchio.

DE/AT/CH	Bedienungsanleitung	Seite	1
FR/CH	Mode d'emploi	Page	21
IT/CH	Istruzioni per l'uso	Pagina	41

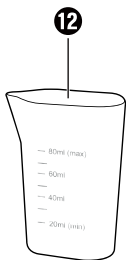
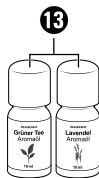
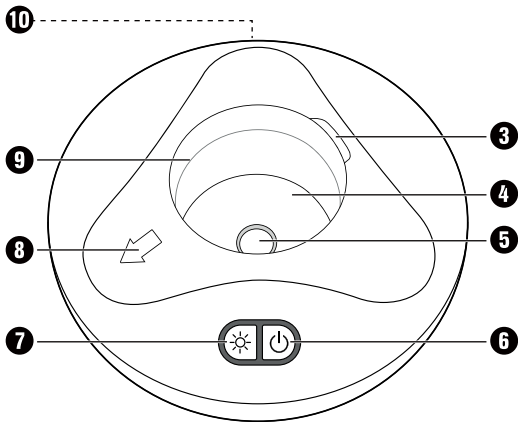
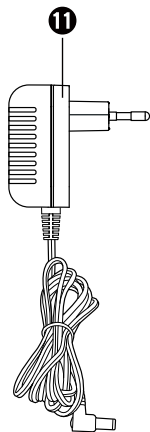
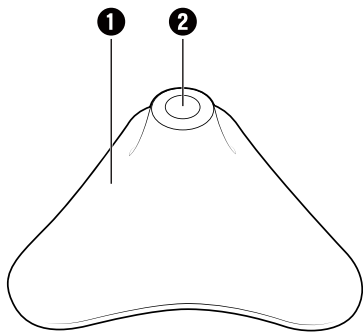

Inhaltsverzeichnis

Einführung	2
Informationen zu dieser Bedienungsanleitung	2
Bestimmungsgemäße Verwendung	2
Verwendete Warnhinweise.	3
Sicherheit	4
Grundlegende Sicherheitshinweise	4
Teilebeschreibung	10
Vor der Inbetriebnahme	10
Lieferumfang prüfen	10
Auspacken	10
Entsorgung der Verpackung	11
Elektrischer Anschluss	11
Bedienung und Betrieb	12
Inbetriebnahme	12
Gerät ein-/ausschalten und Farbwechselfunktion einstellen.	12
Reinigung/Lagerung/Entsorgung	13
Gerät reinigen/entkalken	14
Lagerung	14
Gerät entsorgen	15
Anhang	15
Hinweise zur EU-Konformitätserklärung	15
Technische Daten	16
Garantie der Kompertnaß Handels GmbH.	17
Service	20
Importeur	20

Einführung

Informationen zu dieser Bedienungsanleitung

Herzlichen Glückwunsch zum Kauf Ihres neuen Gerätes.

Sie haben sich damit für ein hochwertiges Produkt entschieden.

Diese Bedienungsanleitung ist Bestandteil des Aroma-Diffusers (nachfolgend als Gerät oder Produkt bezeichnet) und gibt Ihnen wichtige Hinweise für den bestimmungsgemäßen Gebrauch, die Sicherheit, den Anschluss sowie die Bedienung des Gerätes. Die Bedienungsanleitung muss ständig in der Nähe des Gerätes verfügbar sein. Sie ist von jeder Person zu lesen und anzuwenden, die mit der Bedienung und Störungsbehebung des Gerätes beschäftigt ist. Bewahren Sie diese Bedienungsanleitung auf und geben Sie diese mit dem Gerät an Nachbesitzer weiter.

Bestimmungsgemäße Verwendung

Dieses Gerät ist nur zur Erfrischung und Befeuchtung von Raumluft in geschlossenen Räumen für den privaten Gebrauch bestimmt. Eine andere oder darüber hinausgehende Benutzung gilt als nicht bestimmungsgemäß. Ansprüche jeglicher Art wegen Schäden aus nicht bestimmungsgemäßer Verwendung, unsachgemäßen Reparaturen, unerlaubt vorgenommenen Veränderungen oder Verwendung nicht zugelassener Ersatzteile sind ausgeschlossen. Das Risiko trägt allein der Benutzer.

Verwendete Warnhinweise

In der vorliegenden Bedienungsanleitung werden folgende Warnhinweise verwendet:

WARNUNG

Ein Warnhinweis dieser Gefahrenstufe kennzeichnet eine mögliche gefährliche Situation.

Falls die gefährliche Situation nicht vermieden wird, kann dies zu Verletzungen führen.

- ▶ Die Anweisungen in diesem Warnhinweis befolgen, um Verletzungen von Personen zu vermeiden.

ACHTUNG

Ein Warnhinweis dieser Gefahrenstufe kennzeichnet einen möglichen Sachschaden.

Falls die Situation nicht vermieden wird, kann dies zu Sachschäden führen.

- ▶ Die Anweisungen in diesem Warnhinweis befolgen, um Sachschäden zu vermeiden.

HINWEIS

- ▶ Ein Hinweis kennzeichnet zusätzliche Informationen, die den Umgang mit dem Gerät erleichtern.

Sicherheit

In diesem Kapitel erhalten Sie wichtige Sicherheitshinweise für den Umgang mit dem Gerät. Ein unsachgemäßer Gebrauch kann zu Personen- und Sachschäden führen.

Grundlegende Sicherheitshinweise

Beachten Sie für einen sicheren Umgang mit dem Gerät die folgenden Sicherheitshinweise:

- Kontrollieren Sie das Gerät vor der Verwendung auf äußere sichtbare Schäden. Nehmen Sie ein beschädigtes oder heruntergefallenes Gerät nicht in Betrieb.
- Dieses Gerät kann von Kindern ab 8 Jahren und darüber sowie von Personen mit verringerten physischen, sensorischen oder mentalen Fähigkeiten oder Mangel an Erfahrung und Wissen benutzt werden, wenn sie beaufsichtigt oder bezüglich des sicheren Gebrauchs des Gerätes unterwiesen wurden und die daraus resultierenden Gefahren verstehen. Kinder dürfen nicht mit dem Gerät spielen. Reinigung und Benutzer-Wartung dürfen nicht von Kindern ohne Beaufsichtigung durchgeführt werden.



- **⚠ GEFAHR!** Verpackungsmaterialien sind kein Kinderspielzeug! Halten Sie alle Verpackungsmaterialien von Kindern fern. Es besteht Erstickungsgefahr!
- Nehmen Sie keine eigenmächtigen Umbauten oder Veränderungen am Gerät vor.
- Betreiben Sie das Gerät nicht in der Nähe von Wärmequellen, wie Heizkörpern oder anderen wärmeerzeugenden Geräten.
- Setzen Sie das Gerät nicht direktem Sonnenlicht oder hohen Temperaturen aus. Andernfalls kann es überhitzen und irreparabel beschädigt werden.
- Halten Sie offene Flammen (z. B. Kerzen) zu jeder Zeit vom Gerät fern.
- Setzen Sie das Gerät keinem Spritz- und/oder Tropfwasser aus und stellen Sie keine mit Flüssigkeit gefüllten Gegenstände wie Vasen oder offene Getränke auf oder neben das Gerät.
- Tauchen Sie das Gerät nicht in Wasser oder andere Flüssigkeiten ein!

- Stellen Sie das Gerät immer auf eine stabile und gerade Fläche. Bei Stürzen kann es beschädigt werden.
- Schalten Sie das Gerät unverzüglich aus und ziehen Sie den angeschlossenen Netzadapter vom Gerät ab, falls Sie Brandgeruch oder Rauchentwicklung feststellen. Lassen Sie das Gerät durch einen qualifizierten Fachmann überprüfen, bevor Sie es erneut verwenden.
-  Verwenden Sie den Netzadapter nur in trockenen Innenräumen.
- Verwenden Sie das Gerät nur mit dem mitgelieferten Netzadapter und verwenden Sie den mitgelieferten Netzadapter nur mit dem Gerät.
- Verwenden Sie den Netzadapter nicht mit beschädigtem Stecker oder Anschlusskabel.
- Der Netzadapter und das fest angeschlossene Anschlusskabel dürfen nicht repariert werden. Im Falle eines Defektes muss der komplette Netzadapter gegen einen baugleichen ausgetauscht werden.

- Es sind keine Maßnahmen seitens der Anwender erforderlich, um das Produkt auf 50 oder 60 Hz einzustellen. Das Produkt stellt sich automatisch auf 50 bzw. auf 60 Hz ein.
- Die verwendete Steckdose muss immer leicht zugänglich sein, damit in einer Gefahrensituation der Netzadapter schnell aus der Steckdose entfernt werden kann.
- Ziehen Sie bei jedem Befüllen/Entleeren des Wasserbehälters und vor jeder Reinigung den Netzadapter aus der Netzsteckdose.
- Beachten Sie, dass hohe Luftfeuchtigkeit das Wachstum von biologischen Organismen im Umfeld fördern kann.
- Achten Sie darauf, dass Gegenstände in der Umgebung des Gerätes nicht feucht oder nass werden. Wenn Feuchtigkeit auftritt, muss der Ausstoß reduziert werden. Wenn sich der Ausstoß nicht reduzieren lässt, ist das Gerät nur periodisch zu benutzen. Es darf nicht zugelassen werden, dass aufsaugende Materialien, wie Auslegeware, Vorhänge, Gardinen oder Tischdecken feucht werden.

- Es darf kein Wasser im Wasserbehälter belassen werden, wenn das Gerät nicht benutzt wird.
- Das Gerät ist vor Lagerung zu leeren und zu reinigen. Vor dem nächsten Gebrauch ist das Gerät zu reinigen.
- **WARNUNG!** Mikroorganismen, die im Wasser oder in der Umgebung sein können, wo das Gerät verwendet oder gelagert wird, können im Wasserbehälter wachsen und in die Luft geblasen werden. Dies führt zu ernsthaften Gesundheitsrisiken, wenn das Wasser nicht erneuert und der Wassertank nicht alle 3 Tage richtig gereinigt wird.
-  Der Wassertank ist alle 3 Tage zu leeren und wieder zu befüllen. Vor dem Befüllen, ist der Wassertank mit frischem Wasser zu reinigen. Jeglicher Ansatz, Ablagerungen, Schmutzfilm der sich an den Flächen des Wassertanks oder inneren Flächen gebildet hat, ist zu entfernen. Alle Oberflächen sind trocken zu reiben.

- Das Gerät darf nur mit ätherischen Ölen (Aromaöle) benutzt werden.
- Das Gerät niemals mit unverdünnten Aromaölen betreiben, um Beschädigungen am Gerät zu vermeiden.
- Es dürfen nur Aromaöle verwendet werden, die den nationalen Gesundheitsanforderungen entsprechen. Der Gebrauch anderer Substanzen kann eine Vergiftung oder Brandgefahr verursachen.
- Die Aromaöle dürfen nicht in die Hände von Kindern gelangen.
- Die Aromaöle immer unter Verschluss aufbewahren.
- Beachten Sie auch die Warnungen auf dem Kennzeichnungsetikett der Aromaöle:

Symbol	Bedeutung
	Bedienungsanleitung lesen und beachten!
	Achtung! Verursacht Hautreizungen. Kann allergische Hautreaktionen verursachen

Teilebeschreibung

(Abbildungen siehe Ausklappseite)

- ❶ Diffusionskegel
- ❷ Dampfaustrittsöffnung
- ❸ Lüftungsschlitz
- ❹ Wasserbehälter
- ❺ Keramikscheibe
- ❻  -Taste
- ❼  -Taste
- ❽ Ausgieß-Richtungspfeil
- ❾ Maximale Füllhöhe
- ❿ Steckerbuchse
- ⓫ Netzadapter
- ⓬ Messbecher
- ⓭ Aromaöl

Vor der Inbetriebnahme

Lieferumfang prüfen

Das Gerät wird standardmäßig mit folgenden Komponenten geliefert:

- Ultraschall Aroma-Diffuser SAD 12 E4
- Netzadapter
- Messbecher
- 2 x 10 ml Aromaöl (Grüner Tee und Lavendel)
- Bedienungsanleitung

Auspacken

- ◆ Entnehmen Sie alle Teile des Gerätes und diese Bedienungsanleitung aus dem Karton.
- ◆ Entfernen Sie sämtliches Verpackungsmaterial vom Gerät.

Entsorgung der Verpackung



Die Verpackungsmaterialien sind nach umweltverträglichen und entsorgungstechnischen Gesichtspunkten ausgewählt und deshalb recyclebar. Entsorgen Sie nicht mehr benötigte Verpackungsmaterialien gemäß den örtlich geltenden Vorschriften.

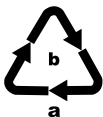

Entsorgen Sie die Verpackung umweltgerecht. Beachten Sie die Kennzeichnung auf den verschiedenen Verpackungsmaterialien und trennen Sie diese gegebenenfalls gesondert. Die Verpackungsmaterialien sind gekennzeichnet mit Abkürzungen (a) und Ziffern (b) mit folgender Bedeutung: 1–7: Kunststoffe, 20–22: Papier und Pappe, 80–98: Verbundstoffe.

Elektrischer Anschluss

ACHTUNG

- ▶ Vergleichen Sie vor dem Anschließen des Gerätes die Angaben zur benötigten Eingangsspannung auf dem Typenschild mit der für den Betrieb vorgesehenen Spannungsquelle. Diese Daten müssen übereinstimmen, damit keine Schäden am Gerät auftreten.
- ▶ Vergewissern Sie sich, dass das Kabel des Netzadapters **11** unbeschädigt ist und nicht über heiße Flächen und/oder scharfe Kanten verlegt wird, sonst wird es beschädigt.
- ▶ Achten Sie darauf, dass das Kabel des Netzadapters **11** nicht straff gespannt oder geknickt wird.
- ◆ Verbinden Sie den Netzadapter **11** mit dem Gerät, indem Sie den Stecker in die Steckerbuchse **10** an der Unterseite des Geräts einstecken.





Bedienung und Betrieb

Inbetriebnahme

ACHTUNG

- ▶ Öl-Tropfen können unter Umständen Schäden an der Möbelloberfläche verursachen. Legen Sie gegebenenfalls eine Unterlage unter das Gerät.
- ◆ Stellen Sie das Gerät auf einen ebenen und stabilen Untergrund.
- ◆ Nehmen Sie den Diffusionskegel **1** ab und füllen Sie den Wasserbehälter **4** mit Hilfe des beigegefügt Messbechers **12** mit max. 80 ml sauberem Leitungswasser. Beachten Sie die maximale Füllhöhe **9**.
- ◆ Fügen Sie dem Wasser 2-4 Tropfen des gewünschten Öls bei.
- ◆ Setzen Sie anschließend den Diffusionskegel **1** wieder auf den Wasserbehälter **4**.
- ◆ Stecken Sie den Netzadapter **11** in die Steckdose.

Gerät ein-/ausschalten und Farbwechselfunktion einstellen

- ◆ Drücken Sie die  -Taste **6**, um das Gerät einzuschalten. Die Duftnebelproduktion und die Farbwechselfunktion starten.
- ◆ Drücken Sie die  -Taste **7**, um die aktuelle Farbe zu fixieren.
- ◆ Drücken Sie die  -Taste **7** erneut, um die Farbwechselfunktion auszuschalten.
- ◆ Drücken Sie die  -Taste **6** erneut, um das Gerät auszuschalten. Die Duftnebelproduktion und die Farbwechselfunktion werden abgeschaltet.

HINWEIS

- ▶ Das Gerät schaltet sich automatisch aus, sobald die Flüssigkeit im Wasserbehälter ④ aufgebraucht ist.

ACHTUNG**Beschädigung des Gerätes!**

- ▶ Kippen Sie das Gerät niemals während des Betriebes und versuchen Sie nicht es zu entleeren.
- ▶ Ziehen Sie unbedingt den Netzadapter ⑪ aus der Steckdose, bevor Sie das Gerät befüllen oder entleeren.

Reinigung/Lagerung/Entsorgung**ACHTUNG****Beschädigung des Gerätes!**

- ▶ Stellen Sie sicher, dass bei der Reinigung keine Feuchtigkeit in das Gerät eindringt, um eine irreparable Beschädigung des Gerätes zu vermeiden.
- ▶ Ziehen Sie unbedingt den Netzadapter ⑪ aus der Steckdose, bevor Sie das Gerät reinigen.
- ▶ Entleeren Sie das Gerät nicht über dem Lüftungsschlitze ③, um Schäden zu vermeiden. Beachten Sie zur Entleerung den Ausgieß-Richtungspfeil ⑧ am Wasserbehälter ④.
- ▶ Versuchen Sie keinesfalls Kalkablagerungen mit spitzen oder scharfen Gegenständen zu entfernen. Das Gerät kann dadurch beschädigt werden.

Gerät reinigen/entkalken

- ◆ Reinigen Sie den Wasserbehälter **4** nach jedem Gebrauch, um Ölrückstände möglichst vollständig zu entfernen. Verwenden Sie hierzu ein weiches, leicht angefeuchtetes Tuch. Geben Sie bei hartnäckigen Verschmutzungen einige Tropfen eines milden Spülmittels auf das feuchte Tuch.

HINWEIS

- ▶ Um durch Aromaöle bedingte Verfärbungen im Wasserbehälter **4** zu entfernen, verwenden Sie handelsübliches Sonnenblumenöl.
- ◆ Die am Boden des Wasserbehälters **4** befindliche Keramik-scheibe **5** muss gelegentlich gereinigt werden, wenn die Nebelproduktion nachlässt. Verwenden Sie hierzu ein leicht angefeuchtetes Wattestäbchen.
- ◆ Reinigen Sie die Oberflächen des Gerätes mit einem weichen, trockenen Tuch.
- ◆ Verwenden Sie zum Entkalken des Gerätes ein handelsübliches flüssiges Entkalkungsmittel. Beachten Sie auch die Herstellerangaben zu Ihrem Entkalkungsmittel.
- ◆ Füllen Sie den Wasserbehälter **4** bis zur maximalen Füllhöhe **9** mit Entkalkungsmittel und lassen Sie es so lange einwirken, bis sich der Kalk gelöst hat.
- ◆ Schütten Sie das Entkalkungsmittel weg und reinigen Sie anschließend den Wasserbehälter **4** mit einem weichen, leicht angefeuchteten Tuch.

Lagerung

Sollten Sie das Gerät längere Zeit nicht benutzen, trennen Sie es von der Stromversorgung und lagern es an einem sauberen, trockenen Ort ohne direkte Sonneneinstrahlung.

Gerät entsorgen



Werfen Sie das Gerät und den Netzadapter keinesfalls in den normalen Hausmüll. Dieses Produkt unterliegt der europäischen Richtlinie 2012/19/EU WEEE (Waste Electrical and Electronic Equipment).



Entsorgen Sie das Gerät und den Netzadapter über einen zugelassenen Entsorgungsbetrieb oder über Ihre kommunale Entsorgungseinrichtung. Beachten Sie die aktuell geltenden Vorschriften. Setzen Sie sich im Zweifelsfall mit Ihrer Entsorgungseinrichtung in Verbindung.



Möglichkeiten zur Entsorgung des ausgedienten Produkts erfahren Sie bei Ihrer Gemeinde- oder Stadtverwaltung.

Anhang

Hinweise zur EU-Konformitätserklärung

Dieses Gerät entspricht hinsichtlich Übereinstimmung mit den grundlegenden Anforderungen und den anderen relevanten Vorschriften der europäischen Richtlinie für elektromagnetische Verträglichkeit 2014/30/EU, der Niederspannungsrichtlinie 2014/35/EU sowie der Ökodesign-Richtlinie 2009/125/EC.





Die vollständige EU-Konformitätserklärung ist beim Importeur erhältlich.

Technische Daten

Netzadapter

Hersteller	Putian Yijia Electronic Co., Ltd. The West of Lihan Avenue Hanjiang District, Putian, Fujian, China Handelsregisternummer: 91350303579298423W Importeur: KOMPERNASS HANDELS GMBH, BURGSTRASSE 21, 44867 BOCHUM, DEUTSCHLAND, Registergericht AG Bochum, Registernummer: HRB 4598
Modell	YJTH03
Eingangsspannung	100 - 240 V ~ (Wechselstrom)
Eingangswechselstromfrequenz	50/60 Hz
Ausgangsspannung	24,0 V = (Gleichstrom)
Ausgangsstrom	0,5 A
Ausgangsleistung	12,0 W
Durchschnittliche Effizienz im Betrieb	84,6 %
Effizienz bei geringer Last (10 %)	76,1 %
Leistungsaufnahme bei Nulllast	0,05 W
Stromaufnahme	0,5 A
Schutzklasse	II / □ (Doppelisolierung)
Polarität	 (Plus innen, Minus außen)

Netzadapter

Schutzart	IP 20
Effizienzklasse 6	
kurzschlussfester Sicherheitstransformator	
Nenn-Umgebungstemperatur (t _a)	40 °C
Schaltnetzteil	

Gerät

Eingangsspannung	24 V \equiv (Gleichstrom)
Stromaufnahme	500 mA
Wasserbehälterkapazität	80 ml

Garantie der Kompernaß Handels GmbH

Sehr geehrte Kundin, sehr geehrter Kunde,

Sie erhalten auf dieses Gerät 3 Jahre Garantie ab Kaufdatum. Im Falle von Mängeln dieses Produkts stehen Ihnen gegen den Verkäufer des Produkts gesetzliche Rechte zu. Diese gesetzlichen Rechte werden durch unsere im Folgenden dargestellte Garantie nicht eingeschränkt.

Garantiebedingungen

Die Garantiefrist beginnt mit dem Kaufdatum. Bitte bewahren Sie den Kassenbon gut auf. Dieser wird als Nachweis für den Kauf benötigt.

Tritt innerhalb von drei Jahren ab dem Kaufdatum dieses Produkts ein Material- oder Fabrikationsfehler auf, wird das Produkt von uns – nach unserer Wahl – für Sie kostenlos repariert, ersetzt oder der Kaufpreis erstattet.

Diese Garantieleistung setzt voraus, dass innerhalb der Dreijahresfrist das defekte Gerät und der Kaufbeleg (Kassenbon) vorgelegt und schriftlich kurz beschrieben wird, worin der Mangel besteht und wann er aufgetreten ist.

Wenn der Defekt von unserer Garantie gedeckt ist, erhalten Sie das reparierte oder ein neues Produkt zurück. Mit Reparatur oder Austausch des Produkts beginnt kein neuer Garantiezeitraum.

Garantiezeit und gesetzliche Mängelansprüche

Die Garantiezeit wird durch die Gewährleistung nicht verlängert. Dies gilt auch für ersetzte und reparierte Teile. Eventuell schon beim Kauf vorhandene Schäden und Mängel müssen sofort nach dem Auspacken gemeldet werden. Nach Ablauf der Garantiezeit anfallende Reparaturen sind kostenpflichtig.

Garantieumfang

Das Gerät wurde nach strengen Qualitätsrichtlinien sorgfältig produziert und vor Auslieferung gewissenhaft geprüft.

Die Garantieleistung gilt für Material- oder Fabrikationsfehler. Diese Garantie erstreckt sich nicht auf Produktteile, die normaler Abnutzung ausgesetzt sind und daher als Verschleißteile angesehen werden können oder für Beschädigungen an zerbrechlichen Teilen, z. B. Schalter, Akkus oder Teile, die aus Glas gefertigt sind.

Diese Garantie verfällt, wenn das Produkt beschädigt, nicht sachgemäß benutzt oder gewartet wurde. Für eine sachgemäße Benutzung des Produkts sind alle in der Bedienungsanleitung aufgeführten Anweisungen genau einzuhalten. Verwendungszwecke und Handlungen, von denen in der Bedienungsanleitung abgeraten oder vor denen gewarnt wird, sind unbedingt zu vermeiden.

Das Produkt ist nur für den privaten und nicht für den gewerblichen Gebrauch bestimmt. Bei missbräuchlicher und unsachgemäßer Behandlung, Gewaltanwendung und bei Eingriffen, die nicht von unserer autorisierten Serviceniederlassung vorgenommen wurden, erlischt die Garantie.

Abwicklung im Garantiefall

Um eine schnelle Bearbeitung Ihres Anliegens zu gewährleisten, folgen Sie bitte den folgenden Hinweisen:

- Bitte halten Sie für alle Anfragen den Kassenschein und die Artikelnummer (IAN) 377261_2110 als Nachweis für den Kauf bereit.
- Die Artikelnummer entnehmen Sie bitte dem Typenschild am Produkt, einer Gravur am Produkt, dem Titelblatt der Bedienungsanleitung (unten links) oder dem Aufkleber auf der Rück- oder Unterseite des Produktes.
- Sollten Funktionsfehler oder sonstige Mängel auftreten, kontaktieren Sie zunächst die nachfolgend benannte Serviceabteilung **telefonisch** oder per **E-Mail**.
- Ein als defekt erfasstes Produkt können Sie dann unter Beifügung des Kaufbelegs (Kassenschein) und der Angabe, worin der Mangel besteht und wann er aufgetreten ist, für Sie portofrei an die Ihnen mitgeteilte Serviceanschrift übersenden.



Auf www.lidl-service.com können Sie diese und viele weitere Handbücher, Produktvideos und Installationssoftware herunterladen.

Mit diesem QR-Code gelangen Sie direkt auf die Lidl-Service-Seite (www.lidl-service.com) und können durch die Eingabe der Artikelnummer (IAN) 377261_2110 Ihre Bedienungsanleitung öffnen.

Service

DE Service Deutschland

Tel.: 0800 5435 111

(kostenfrei aus dem dt. Festnetz / Mobilfunknetz)

E-Mail: kompernass@lidl.de**AT Service Österreich**

Tel.: 0820 201 222

E-Mail: kompernass@lidl.at**CH Service Schweiz**

Tel.: 0842 665566

(0,08 CHF / Min., Mobilfunk max. 0,40 CHF / Min.)

E-Mail: kompernass@lidl.ch

IAN 377261_2110

Importeur

Bitte beachten Sie, dass die folgende Anschrift keine Serviceanschrift ist. Kontaktieren Sie zunächst die benannte Servicestelle.

KOMPERNASS HANDELS GMBH

BURGSTRASSE 21

44867 BOCHUM

DEUTSCHLAND

www.kompernass.com

Sommaire

Introduction	22
Informations relatives au présent mode d'emploi	22
Utilisation conforme	22
Avertissements utilisés	23
Sécurité	24
Consignes de sécurité essentielles	24
Description des pièces	30
Avant la mise en service	30
Vérification du matériel livré	30
Déballage	30
Élimination de l'emballage	31
Raccord électrique	31
Fonctionnement et opération	32
Mise en service	32
Allumer/éteindre l'appareil, et régler la fonction de changement de couleur	32
Nettoyage/Entreposage/Mise au rebut	33
Nettoyer/détartre l'appareil	34
Entreposage	34
Mise au rebut	35
Annexe	35
Remarques à la déclaration de conformité EU	35
Caractéristiques techniques	36
Garantie de Kompennass Handels GmbH	37
Service après-vente	40
Importateur	40

Introduction

Informations relatives au présent mode d'emploi

Toutes nos félicitations pour l'achat de votre nouvel appareil. Vous avez choisi un produit de grande qualité. Le présent mode d'emploi fait partie du diffuseur de brume (désigné ci-après par appareil ou produit) et vous donne des informations importantes pour l'usage en bonne et due forme, la sécurité, le raccordement ainsi que l'opération de l'appareil. Le mode d'emploi doit en tout temps être accessible à proximité de l'appareil. Il doit être lu et respecté par toute personne qui est chargée de l'utilisation et du dépannage de l'appareil. Conservez ce mode d'emploi et remettez-le au nouveau propriétaire de l'appareil.

Utilisation conforme

Cet appareil est uniquement destiné à rafraîchir et humidifier l'air ambiant dans des pièces fermées dans le cadre d'un usage privé. Toute autre utilisation ou toute utilisation allant au-delà seront considérés comme non conformes.

Aucune réclamation ne sera recevable concernant des dommages résultant d'une utilisation non conforme, de réparations mal effectuées, de modifications non permises effectuées sur le matériel ou d'utilisation de pièces de rechange non agréées. La personne opérant l'appareil est seule responsable de sa bonne utilisation.

Avertissements utilisés

Les avertissements suivants sont utilisés dans le présent mode d'emploi :

AVERTISSEMENT

Un avertissement de ce niveau de danger signale une situation potentiellement dangereuse.

Des accidents peuvent résulter de l'incapacité à éviter la situation dangereuse.

- ▶ Voilà pourquoi il est important de suivre les instructions figurant dans cet avertissement, pour éviter que des personnes ne soient blessées.

ATTENTION

Un avertissement de ce niveau de danger signale un dommage matériel potentiel.

Si vous ne pouvez éviter la situation dangereuse, cela peut entraîner des dommages matériels.

- ▶ Suivre les instructions dans cet avertissement, pour éviter tous dommages matériels.

REMARQUE

- ▶ Une remarque signale des informations supplémentaires qui facilitent la manipulation de l'appareil.

Sécurité

Ce chapitre vous fournit des consignes de sécurité importantes pour la manipulation de l'appareil. Tout usage non conforme peut entraîner des accidents de personnes ou des dommages matériels.

Consignes de sécurité essentielles

Pour opérer l'appareil en toute sécurité, respecter les consignes de sécurité suivantes :

- Avant d'utiliser l'appareil, vérifiez que celui-ci ne présente aucun dégât extérieur visible. Ne mettez pas en service un appareil endommagé ou qui a chuté.
- Cet appareil peut être utilisé par des enfants à partir de 8 ans et par des personnes ayant des capacités physiques, sensorielles ou mentales réduites ou disposant de peu d'expérience et/ou de connaissances, à condition qu'ils soient surveillés ou qu'ils aient été initiés à l'utilisation sécurisée de l'appareil et qu'ils aient compris les dangers en résultant. Ne pas laisser les enfants jouer avec l'appareil.
Il est interdit aux enfants de nettoyer ou d'entretenir l'appareil sans surveillance.



- **⚠ DANGER !** Les matériaux d'emballage ne sont pas des jouets pour les enfants ! Tenez tous les matériaux d'emballage hors de portée des enfants. Il y a risque d'étouffement !
- Ne procédez à aucune modification ou réparation de votre propre chef sur l'appareil.
- N'utilisez pas l'appareil à proximité de sources de chaleur telles que des radiateurs ou d'autres appareils produisant de la chaleur.
- N'exposez pas l'appareil au rayonnement direct du soleil ou à des températures élevées. Il peut sinon se produire une surchauffe et le produit risque d'être définitivement endommagé.
- N'approchez à aucun moment l'appareil de flammes nues (par ex. bougies).
- N'exposez pas l'appareil aux projections d'eau et/ou aux gouttes d'eau et ne placez pas d'objets remplis de liquides tels que des vases ou des boissons ouvertes sur l'appareil ou à côté de celui-ci.
- N'immergez jamais l'appareil dans de l'eau ou dans d'autres liquides !

- Placez toujours le produit sur une surface stable et plate. En cas de chute, celui-ci risque d'être endommagé.
- Éteignez immédiatement l'appareil et débranchez l'adaptateur secteur branché de l'appareil si vous constatez une odeur de brûlé ou un dégagement de fumée. Faites contrôler l'appareil par un spécialiste qualifié avant de le réutiliser.
-  Utilisez l'adaptateur secteur uniquement dans des locaux secs.
- N'utilisez l'appareil qu'avec l'adaptateur secteur livré d'origine et n'utilisez l'adaptateur secteur livré d'origine qu'avec cet appareil.
- N'utilisez pas l'adaptateur secteur avec une fiche ou un câble d'alimentation endommagé.
- L'adaptateur secteur et le cordon d'alimentation non détachable de l'appareil ne doivent pas être réparés. En cas de défaut, l'adaptateur secteur complet doit être échangé contre un du même type.

- Aucune mesure n'est nécessaire de la part de l'utilisateur en vue de régler le produit sur 50 ou 60Hz. Le produit est automatiquement réglé sur 50 ou 60 Hz.
- La prise secteur utilisée doit toujours être facilement accessible afin que, en situation d'urgence, l'adaptateur secteur puisse être rapidement débranché de la prise secteur.
- Avant chaque remplissage/vidange du réservoir d'eau, et avant chaque nettoyage, débranchez l'adaptateur secteur de la prise secteur.
- Tenez compte du fait que l'humidité élevée de l'air peut favoriser la prolifération d'organismes biologiques.
- Veillez à ce que les objets dans l'environnement de l'appareil ne soient ni humides ni mouillés. En cas d'apparition d'humidité, il convient de réduire la diffusion. S'il n'est pas possible de réduire la diffusion, l'appareil ne doit alors être utilisé que de manière périodique. Ne pas laisser des matériaux absorbants, tels que des revêtements, rideaux, voilages ou nappes devenir humides.



- Ne pas laisser d'eau dans le réservoir à eau lorsque l'appareil n'est pas utilisé.
- L'appareil doit être vidé et nettoyé avant de le ranger. L'appareil doit être nettoyé avant la prochaine utilisation.
- **AVERTISSEMENT !** Les microorganismes susceptibles de se trouver dans l'eau ou dans l'environnement dans lequel l'appareil est utilisé ou rangé peuvent se développer dans le réservoir à eau et être diffusés dans l'air. Cela peut entraîner des risques graves pour la santé si l'eau n'est pas renouvelée et si le réservoir à eau n'est pas nettoyé correctement tous les 3 jours.
-  Le réservoir à eau doit être vidé tous les 3 jours et rempli à nouveau. Avant le remplissage, le réservoir à eau doit être nettoyé à l'eau propre. Tout dépôt, toute accumulation, pellicule de saleté s'étant formés sur les surfaces du réservoir à eau ou sur les surfaces intérieures doivent être éliminés. Sécher toutes les surfaces en les essuyant.
- L'appareil ne doit être utilisé qu'avec des huiles essentielles (huiles aromatiques).

- Ne jamais utiliser l'appareil avec des huiles aromatiques non diluées afin d'éviter toute détérioration de l'appareil.
- Seules des huiles aromatiques conformes aux exigences sanitaires nationales doivent être utilisées. L'utilisation d'autres substances peut provoquer une intoxication ou créer un risque d'incendie.
- Conservez les huiles parfumées hors de portée des enfants.
- Conserver les huiles parfumées sous clé.
- Observez également les avertissements indiqués sur l'étiquette signalétique des huiles parfumées :

Symbole	Signification
	Lire et respecter le mode d'emploi !
	Attention ! Provoque une irritation cutanée. Peut provoquer des réactions allergiques cutanées.

Description des pièces

(Figures voir la page dépliant)

- ❶ Cône de diffusion
- ❷ Orifice de sortie de la vapeur
- ❸ Fente d'aération
- ❹ Réservoir d'eau
- ❺ Disque en céramique
- ❻ Touche 
- ❼ Touche 
- ❽ Flèche de direction de versement
- ❾ Hauteur de remplissage maximale
- ❿ Douille de fiche
- ⓫ Adaptateur secteur
- ⓬ Gobelet mesureur
- ⓭ Huile parfumée

Avant la mise en service

Vérification du matériel livré

L'appareil est équipé par défaut des composants suivants :

- Diffuseur d'arômes à ultrasons SAD 12 E4
- Adaptateur secteur
- Gobelet mesureur
- 2 huiles parfumées de 10 ml (thé vert et lavande)
- Mode d'emploi

Déballage

- ◆ Sortez du carton toutes les pièces de l'appareil et le présent mode d'emploi.
- ◆ Retirez l'ensemble du matériau d'emballage de l'appareil.

Élimination de l'emballage



Les matériaux d'emballage ont été sélectionnés selon des critères de respect de l'environnement, de technique d'élimination et sont de ce fait recyclables. Veuillez recycler les matériaux d'emballage qui ne servent plus en respectant la réglementation locale.



Éliminez l'emballage d'une manière respectueuse de l'environnement. Observez le marquage sur les différents matériaux d'emballage et triez-les séparément si nécessaire. Les matériaux d'emballage sont repérés par des abréviations (a) et des numéros (b) qui ont la signification suivante :
 1-7 : Plastiques, 20-22 : Papier et carton,
 80-98 : Matériaux composites.

Raccord électrique

ATTENTION

- ▶ Avant de raccorder l'appareil, comparez les indications relatives à la tension d'entrée nécessaire sur la plaque signalétique avec la source de tension prévue pour la mise en service. Ces données doivent correspondre pour éviter les dommages au niveau de l'appareil.
 - ▶ Assurez-vous que le cordon de l'adaptateur secteur **11** est indemne et qu'il n'est pas posé sur des surfaces chaudes et/ou des chants aigus, sinon, il sera endommagé.
 - ▶ Veillez à ce que le câble de l'adaptateur secteur **11** ne soit pas tendu ou plié.
- ◆ Raccordez l'adaptateur secteur **11** à l'appareil en insérant la fiche dans la douille de la fiche **10** au bas de l'appareil.





Fonctionnement et opération

Mise en service

ATTENTION

- ▶ Les gouttes d'huile peuvent dans certaines circonstances endommager la surface des meubles. Le cas échéant, placez un support sous l'appareil.
- ◆ Placez l'appareil sur un support plan et stable.
- ◆ Retirez le cône de diffusion ❶ et remplissez le réservoir d'eau ❷ à l'aide du gobelet mesureur joint ❸ avec au max. 80 ml d'eau du robinet propre. Respectez la hauteur de remplissage maximale ❹.
- ◆ Rajoutez 2 à 4 gouttes de l'huile souhaitée.
- ◆ Insérez ensuite à nouveau le cône de diffusion ❶ sur le réservoir d'eau ❷.
- ◆ Insérez l'adaptateur secteur ❺ dans la prise.

Allumer/éteindre l'appareil, et régler la fonction de changement de couleur

- ◆ Appuyez sur la touche  ❻ pour allumer l'appareil. La production de brume parfumée et la fonction de changement de couleur démarrent.
- ◆ Appuyez sur la touche  ❼ pour fixer la couleur actuelle.
- ◆ Appuyez à nouveau sur la touche  ❼ pour éteindre la fonction de changement de couleur.
- ◆ Appuyez à nouveau sur la touche  ❻ pour éteindre l'appareil. La production de brume parfumée et la fonction de changement de couleur sont éteintes.

REMARQUE

- ▶ L'appareil s'éteint automatiquement dès que le liquide est épuisé dans le réservoir d'eau ④.

ATTENTION**Domages sur l'appareil !**

- ▶ Ne basculez jamais l'appareil en cours d'opération et n'essayez pas de le vider.
- ▶ Retirez impérativement l'adaptateur secteur ⑪ de la prise, avant de remplir ou de vider l'appareil.

Nettoyage/Entreposage/Mise au rebut**ATTENTION****Domages sur l'appareil !**

- ▶ Assurez-vous lors du nettoyage qu'aucune humidité ne pénètre dans l'appareil pour éviter tous dommages irréparables sur l'appareil.
- ▶ Retirez impérativement l'adaptateur secteur ⑪ de la prise, avant de nettoyer l'appareil.
- ▶ Ne videz pas l'appareil au-dessus de la fente d'aération ③, pour éviter les dommages. Au moment de vider le réservoir, veuillez tenir compte de la direction de la flèche ⑧ sur le réservoir d'eau ④.
- ▶ N'essayez en aucun cas de retirer des dépôts calcaires à l'aide d'objets pointus ou aiguisés. Vous risquez en effet d'endommager l'appareil.

Nettoyer/détartrer l'appareil

- ◆ Nettoyez le réservoir d'eau ④ après chaque usage, pour parvenir à supprimer l'intégralité des résidus huileux. Utilisez un chiffon doux, légèrement humidifié à cette fin. En cas d'encrassement tenace, ajoutez quelques gouttes de liquide vaisselle doux sur le chiffon humide.

REMARQUE

- ▶ Pour éliminer les décolorations causées par les huiles aromatiques dans le récipient d'eau ④, veuillez utiliser de l'huile de tournesol habituellement disponible dans le commerce.
- ◆ Le disque en céramique ⑤ se trouvant en bas du réservoir d'eau ④ doit être nettoyé occasionnellement, lorsque la production de brume se réduit. Utilisez un coton-tige légèrement humidifié à cette fin.
- ◆ Nettoyez les surfaces de l'appareil avec un chiffon doux et sec.
- ◆ Pour détartrer l'appareil, utilisez un produit détartrant liquide habituellement disponible dans le commerce. Veuillez également respecter les indications du fabricant sur votre produit détartrant.
- ◆ Remplissez le réservoir d'eau ④ jusqu'à la hauteur de remplissage maximale ⑨ de produit détartrant et laissez agir jusqu'à dissolution du calcaire.
- ◆ Jetez le produit détartrant et nettoyez ensuite le réservoir d'eau ④ à l'aide d'un chiffon doux, légèrement humidifié.

Entreposage

Si vous n'utilisez pas l'appareil pendant une période prolongée, veuillez le couper de l'alimentation électrique et l'entreposer dans un endroit propre et sec sans exposition directe au soleil.

Mise au rebut



Ne jetez en aucun cas l'appareil et l'adaptateur secteur avec les ordures ménagères. Ce produit est assujéti à la directive européenne 2012/19/EU WEEE (Waste Electrical and Electronic Equipment).



Éliminez l'appareil et l'adaptateur secteur par l'intermédiaire d'une entreprise de traitement des déchets agréée ou du service de recyclage de votre commune. Respecter les règlements actuellement en vigueur. En cas de doute, contacter les services techniques de la commune.



Renseignez-vous auprès de votre commune pour connaître les possibilités de mise au rebut de votre appareil usagé.

Annexe

Remarques à la déclaration de conformité EU



Cet appareil est conforme aux exigences fondamentales et aux autres règles pertinentes de la directive européenne pour la comptabilité électromagnétique 2014/30/EU, de la directive sur les basses tensions 2014/35/EU ainsi que la directive écodesign 2009/125/EC .



La déclaration de conformité EU complète est disponible auprès de l'importateur.

Caractéristiques techniques

Adaptateur secteur

Fabricant	Putian Yijia Electronic Co., Ltd. The West of Lihan Avenue Hanjiang District, Putian, Fujian, China Numéro RCS : 91350303579298423W Importateur : KOMPERNASS HANDELS GMBH, BURGSTRASSE 21, 44867 BOCHUM, ALLEMAGNE, RCS Tribunal d'instance de Bochum Numéro d'enregistrement : HRB 4598
Modèle	YJTH03
Tension d'entrée	100-240 V ~ (CA)
Fréquence du CA d'entrée	50/60 Hz
Tension de sortie	24,0 V == (CC)
Courant de sortie	0,5 A
Puissance de sortie	12,0 W
Rendement moyen en mode actif	84,6 %
Rendement à faible charge (10 %)	76,1 %
Consommation électrique hors charge	0,05 W
Courant absorbé	0,5 A
Classe de protection	II /  (double isolation)
Polarité	 (Plus à l'intérieur, moins à l'extérieur)

Adaptateur secteur

Indice de protection	IP 20
----------------------	-------

Classe d'efficacité 6	
-----------------------	---

Transformateur de sécurité protégé contre les courts-circuits	
---	---

Température ambiante nominale (ta)	40 °C
------------------------------------	-------

Alimentation à découpage	
--------------------------	---

Appareil

Tension d'entrée	24 V \equiv (CC)
------------------	--------------------

Consommation électrique	500 mA
-------------------------	--------

Capacité du réservoir d'eau	80 ml
-----------------------------	-------

Garantie de Kompernass Handels GmbH

Chère cliente, cher client,

Cet appareil est garanti 3 ans à partir de la date d'achat. Si ce produit venait à présenter des vices, vous disposez de droits légaux face au vendeur de ce produit. Vos droits légaux ne sont pas restreints par notre garantie présentée ci-dessous.

Conditions de garantie

La période de garantie débute à la date d'achat. Veuillez bien conserver le ticket de caisse. Celui-ci servira de preuve d'achat.

Si dans un délai de trois ans suivant la date d'achat de ce produit, un vice de matériel ou de fabrication venait à apparaître, le produit sera réparé, remplacé gratuitement par nos soins ou le prix d'achat remboursé, selon notre choix.

Cette prestation sous garantie nécessite, dans le délai de trois ans, la présentation de l'appareil défectueux et du justificatif d'achat (ticket de caisse) ainsi que la description brève du vice et du moment de son apparition.

Si le vice est couvert par notre garantie, vous recevrez le produit réparé ou un nouveau produit en retour. Aucune nouvelle période de garantie ne débute avec la réparation ou l'échange du produit.

Période de garantie et réclamation légale pour vices cachés

L'exercice de la garantie ne prolonge pas la période de garantie. Cette disposition s'applique également aux pièces remplacées ou réparées. Les dommages et vices éventuellement déjà présents à l'achat doivent être signalés immédiatement après le déballage. Toute réparation survenant après la période sous garantie fera l'objet d'une facturation.

Étendue de la garantie

L'appareil a été fabriqué avec soin conformément à des directives de qualité strictes et consciencieusement contrôlé avant sa livraison.

La prestation de la garantie s'applique aux vices de matériel et de fabrication. Cette garantie ne s'étend pas aux pièces du produit qui sont exposées à une usure normale et peuvent de ce fait être considérées comme pièces d'usure, ni aux détériorations de pièces fragiles, par ex. interrupteurs, batteries ou pièces en verre.

Cette garantie devient caduque si le produit est détérioré, utilisé ou entretenu de manière non conforme. Toutes les instructions listées dans le manuel d'utilisation doivent être exactement respectées pour une utilisation conforme du produit. Des buts d'utilisation et actions qui sont déconseillés dans le manuel d'utilisation, ou dont vous êtes avertis doivent également être évités.

Le produit est uniquement destiné à un usage privé et ne convient pas à un usage professionnel. La garantie est annulée en cas d'entretien incorrect et inapproprié, d'usage de la force et en cas d'intervention non réalisée par notre centre de service après-vente agréé.

Procédure en cas de garantie

Afin de garantir un traitement rapide de votre demande, veuillez suivre les indications suivantes :

- Veuillez avoir à portée de main pour toutes questions le ticket de caisse et la référence article (IAN) 377261_2110 en tant que justificatif de votre achat.
- Vous trouverez la référence sur la plaque signalétique sur le produit, une gravure sur le produit, sur la page de garde du mode d'emploi (en bas à gauche) ou sur l'autocollant au dos ou sur le dessous du produit.
- Si des erreurs de fonctionnement ou d'autres vices venaient à apparaître, veuillez d'abord contacter le département service clientèle cité ci-dessous par **téléphone** ou par **e-mail**.
- Vous pouvez ensuite retourner un produit enregistré comme étant défectueux en joignant le ticket de caisse et en indiquant en quoi consiste le vice et quand il est survenu, sans devoir l'affranchir à l'adresse de service après-vente communiquée.



Sur www.lidl-service.com, vous pourrez télécharger ce mode d'emploi et de nombreux autres manuels, vidéos produit et logiciels d'installation.

Grâce à ce code QR, vous arriverez directement sur le site Lidl service après-vente (www.lidl-service.com) et vous pourrez ouvrir votre mode d'emploi en saisissant votre référence (IAN) 377261_2110.

Service après-vente

FR Service France

Tel.: 0800 919270

E-Mail: kompernass@lidl.fr**CH Service Suisse**

Tel.: 0842 665566

(0,08 CHF / Min., mobil max. 0,40 CHF / Min.)

E-Mail: kompernass@lidl.ch

IAN 377261_2110

Importateur

Veillez tenir compte du fait que l'adresse suivante n'est pas une adresse de service après-vente. Veuillez d'abord contacter le service mentionné.

KOMPERNASS HANDELS GMBH

BURGSTRASSE 21

44867 BOCHUM

ALLEMAGNE

www.kompernass.com

Indice

Introduzione	42
Informazioni sul presente manuale di istruzioni	42
Uso conforme	42
Avvertenze utilizzate	43
Sicurezza	44
Avvertenze di sicurezza di base	44
Descrizione dei componenti	50
Prima della messa in funzione	50
Controllo del materiale in dotazione	50
Disimballaggio	50
Smaltimento della confezione	51
Collegamento elettrico	51
Uso e funzionamento	52
Messa in funzione	52
Accensione/spengimento dell'apparecchio e impostazione della funzione di variazione del colore	52
Pulizia/Conservazione/Smaltimento	53
Pulizia/decalcificazione dell'apparecchio	54
Conservazione	54
Smaltimento dell'apparecchio	55
Appendice	55
Indicazioni sulla dichiarazione di conformità EU	55
Dati tecnici	56
Garanzia della Kompnass Handels GmbH	57
Assistenza	60
Importatore	60

Introduzione

Informazioni sul presente manuale di istruzioni

Congratulazioni per l'acquisto del nuovo apparecchio.

È stato acquistato un prodotto di alta qualità. Il presente manuale di istruzioni è parte integrante del diffusore di aroma (di seguito denominato apparecchio o prodotto) e fornisce informazioni importanti per l'uso conforme, la sicurezza, il collegamento e il funzionamento dell'apparecchio. Il manuale di istruzioni deve essere sempre disponibile nelle vicinanze dell'apparecchio. Esso deve essere letto e seguito da ogni persona che utilizza l'apparecchio e si occupa dell'eliminazione dei guasti. Conservare il presente manuale di istruzioni e consegnarlo insieme all'apparecchio in caso di cessione dello stesso a terzi.

Uso conforme

Questo apparecchio serve unicamente a rinfrescare e inumidire l'aria ambientale in ambienti chiusi ed è destinato all'uso domestico. Un uso diverso o esulante da quanto sopra è considerato non conforme.

Sono escluse rivendicazioni di qualsiasi tipo per danni derivanti da uso non conforme, riparazioni non professionali, modifiche non autorizzate o uso di parti di ricambio non omologate. Il rischio è esclusivamente a carico dell'utente.

Avvertenze utilizzate

Nel presente manuale di istruzioni vengono utilizzate le seguenti avvertenze:

AVVERTENZA

Un'avvertenza contrassegnata da questo livello di pericolo indica una situazione potenzialmente pericolosa.

Qualora non si eviti tale situazione pericolosa, essa può dare luogo a lesioni.

- ▶ Seguire le istruzioni contenute in questa avvertenza per evitare lesioni alla persona.

ATTENZIONE

Un'avvertenza contrassegnata da questo livello di pericolo indica la possibilità di riportare danni materiali.

Qualora non si eviti tale situazione pericolosa, essa può dare luogo a danni materiali.

- ▶ Seguire le istruzioni contenute in questa avvertenza, per evitare danni materiali.

AVVERTENZA

- ▶ Un'avvertenza contrassegna ulteriori informazioni volte a facilitare l'uso dell'apparecchio.

Sicurezza

In questo capitolo sono riportate importanti indicazioni di sicurezza relative all'uso dell'apparecchio. L'uso non conforme può comportare lesioni alla persona e danni materiali.

Avvertenze di sicurezza di base

Per l'uso sicuro dell'apparecchio, rispettare le seguenti avvertenze di sicurezza:

- Prima dell'uso, controllare l'apparecchio per rilevare eventuali danni esterni visibili. Non mettere in funzione l'apparecchio se è danneggiato o nel caso in cui sia caduto.
- Questo apparecchio può essere utilizzato dai bambini di almeno 8 anni di età e da persone con capacità fisiche, sensoriali o mentali ridotte o insufficiente esperienza o conoscenza, solo se sorvegliati o istruiti sull'uso sicuro dell'apparecchio e qualora ne abbiano compreso i pericoli associati. I bambini non devono giocare con l'apparecchio. La pulizia e la manutenzione a cura dell'utente non devono essere eseguite da bambini, a meno che non siano sorvegliati.



- **⚠ PERICOLO!** I materiali d'imbballaggio non sono un giocattolo! Tenere tutti i materiali d'imbballaggio fuori dalla portata dei bambini. Sussiste pericolo di soffocamento!
- Non eseguire modifiche o riparazioni dell'apparecchio in proprio.
- Non utilizzare l'apparecchio in prossimità di fonti di calore come radiatori o altri apparecchi che generano calore.
- Non esporre l'apparecchio alla luce solare diretta o a temperature elevate. Altrimenti potrebbe surriscaldarsi e subire danni irreparabili.
- Tenere sempre le fiamme libere (ad es. candele) lontane dall'apparecchio.
- Non esporre l'apparecchio a spruzzi d'acqua e/o gocciolamenti e non collocare sopra o accanto all'apparecchio oggetti contenenti liquidi, come ad esempio vasi o contenitori di bevande.
- Non immergere l'apparecchio in acqua o in altri liquidi.

- Collocare l'apparecchio sempre su una superficie piana e stabile. Esso può danneggiarsi in caso di caduta.
- Se si riscontrasse odore di bruciato o sviluppo di fumo, spegnere immediatamente l'apparecchio e scollegare l'adattatore di rete collegato. Far verificare l'apparecchio da un tecnico qualificato prima di riutilizzarlo.
-  Utilizzare l'adattatore di rete solo in ambienti interni asciutti.
- Utilizzare l'apparecchio solo con l'adattatore di rete fornito e utilizzare l'adattatore di rete fornito esclusivamente con quest'apparecchio.
- Non utilizzare l'adattatore di rete se la spina o il cavo di collegamento sono danneggiati.
- L'adattatore di rete e il cavo di collegamento ad esso fissato non possono essere riparati. In caso di guasto occorre sostituire l'intero adattatore di rete con uno equivalente.
- Non è necessario che l'utilizzatore imponga il prodotto per l'uso a 50 o 60 Hz. Il prodotto si imposta automaticamente su 50 o 60 Hz.

- La presa utilizzata deve sempre essere facilmente accessibile, in modo che in un'eventuale situazione di pericolo l'alimentatore di rete possa essere rapidamente staccato dalla presa.
- Prima di riempire/svuotare il contenitore dell'acqua e prima di ogni pulizia, staccare l'adattatore di rete dalla presa di corrente.
- Si tenga presente che un elevato tasso di umidità dell'aria può favorire la crescita di organismi biologici nell'ambiente circostante.
- Assicurarsi che gli oggetti in prossimità dell'apparecchio non possano inumidirsi o bagnarsi. Se si riscontra umidità, ridurre il getto. Qualora non fosse possibile ridurre il getto, utilizzare l'apparecchio solo periodicamente. Impedire che materiali assorbenti come tappeti, moquette, tende, tendine e tovaglie si inumidiscano.
- Quando l'apparecchio non è in uso non deve esserci acqua all'interno del contenitore dell'acqua.



- Svuotare e pulire l'apparecchio prima di riporto. Pulire l'apparecchio prima di riutilizzarlo.
- **AVVERTENZA!** I microorganismi presenti nell'acqua oppure nell'ambiente in cui l'apparecchio viene utilizzato o conservato possono proliferare all'interno del contenitore dell'acqua e quindi essere rilasciati nell'aria. Ciò rappresenta un serio rischio per la salute se l'acqua non viene cambiata e il serbatoio dell'acqua non viene pulito correttamente ogni 3 giorni.
-  Il serbatoio dell'acqua deve essere svuotato e riempito nuovamente ogni 3 giorni. Prima di riempirlo, pulire il serbatoio dell'acqua con acqua pulita. Rimuovere qualunque tipo di deposito o sporco accumulatosi sulle superfici del serbatoio dell'acqua o sulle superfici interne. Asciugare tutte le superfici con un panno.
- L'apparecchio può essere usato solo con oli essenziali (oli eterici).

- Non usare mai l'apparecchio con oli eterici non diluiti, in modo da evitare che subisca danni.
- È consentito esclusivamente l'uso di oli eterici conformi ai requisiti nazionali di tutela della salute. L'uso di altre sostanze può causare intossicazioni oppure comportare il rischio di incendio.
- Tenere gli oli eterici fuori dalla portata dei bambini.
- Conservare gli oli eterici sotto chiave.
- Osservare anche le avvertenze riportate sull'etichetta degli oli eterici:

Simbolo	Significato
	Leggere e osservare il manuale di istruzioni.
	Attenzione! Provoca irritazione cutanea. Può provocare una reazione allergica cutanea.

Descrizione dei componenti

(per le illustrazioni, vedere il risvolto di copertina)

- ❶ Cono diffusore
- ❷ Apertura per la fuoriuscita del vapore
- ❸ Apertura di ventilazione
- ❹ Contenitore dell'acqua
- ❺ Rondella in ceramica
- ❻ Tasto 
- ❼ Tasto 
- ❽ Misurino con beccuccio
- ❾ Livello massimo di riempimento
- ❿ Presa
- ⓫ Adattatore di rete
- ⓬ Misurino
- ⓭ Olio profumato

Prima della messa in funzione

Controllo del materiale in dotazione

La fornitura standard dell'apparecchio comprende i seguenti componenti:

- Diffusore di aromi a ultrasuoni SAD 12 E4
- Adattatore di rete
- Misurino
- 2 x 10 ml di olio profumato (olio di tè verde e lavanda)
- Istruzioni per l'uso

Disimballaggio

- ◆ Togliere tutti i componenti dell'apparecchio e il manuale di istruzioni dalla confezione.
- ◆ Rimuovere tutto il materiale di imballaggio dall'apparecchio.

Smaltimento della confezione



I materiali di imballaggio sono stati selezionati in relazione alla loro ecocompatibilità e alle caratteristiche di smaltimento, pertanto sono riciclabili. Smaltire il materiale di imballaggio inutilizzato in conformità alle vigenti norme locali.

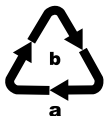

Smaltire l'imballaggio conformemente alle norme di tutela ambientale. Tenere conto dei codici presenti sui vari materiali di imballaggio ed eventualmente separare i materiali effettuando una raccolta differenziata. I materiali di imballaggio presentano codici costituiti da abbreviazioni (a) e numeri (b) con il seguente significato: 1-7: materie plastiche, 20-22: carta e cartone, 80-98: materiali compositi.

Collegamento elettrico

ATTENZIONE

- ▶ Prima del collegamento dell'apparecchio, controllare i dati relativi alla tensione d'ingresso necessaria, indicati sulla targhetta, confrontandoli con la sorgente di tensione prevista per l'esercizio dell'apparecchio. Questi dati devono corrispondere, per evitare di arrecare danni all'apparecchio.
 - ▶ Assicurarsi che il cavo dell'adattatore di rete **11** non sia danneggiato e non venga collocato su superfici surriscaldate e/o acuminata, poiché potrebbe danneggiarsi.
 - ▶ Assicurarsi che il cavo dell'adattatore di rete **11** non sia teso o schiacciato.
- ◆ Collegare all'apparecchio l'adattatore di rete **11** inserendo la spina nella presa **10** situata sul retro dell'apparecchio.





Uso e funzionamento

Messa in funzione

ATTENZIONE

- ▶ Le gocce di olio, in alcune circostanze, potrebbero causare danni alla superficie dei mobili. Collocare eventualmente un tappetino sotto l'apparecchio.
- ◆ Collocare l'apparecchio su una superficie piana e stabile.
- ◆ Rimuovere il cono diffusore ❶ e riempire il contenitore dell'acqua ❷, mediante il misurino ❸ fornito, con massimo 80 ml di acqua pulita. Non superare il livello massimo di riempimento ❹.
- ◆ Aggiungere all'acqua 2-4 gocce di olio a scelta.
- ◆ Riposizionare infine il cono diffusore ❶ sul contenitore dell'acqua ❷.
- ◆ Inserire l'adattatore di rete ❺ nella presa di corrente.

Accensione/spegnimento dell'apparecchio e impostazione della funzione di variazione del colore

- ◆ Premere il tasto  ❻ per accendere l'apparecchio. Iniziano la nebulizzazione profumata e la funzione di variazione del colore.
- ◆ Premere il tasto  ❼ per fissare il colore attuale.
- ◆ Premere nuovamente il tasto  ❼ per disattivare la funzione di variazione del colore.
- ◆ Per spegnere l'apparecchio, premere nuovamente il tasto  ❻. La nebulizzazione profumata e la funzione di variazione del colore vengono disattivate.

AVVERTENZA

- ▶ L'apparecchio si spegne automaticamente non appena si esaurisce il liquido nel contenitore dell'acqua ④.

ATTENZIONE**Danneggiamento dell'apparecchio!**

- ▶ Non ribaltare mai l'apparecchio durante l'uso e non tentare di svuotarlo.
- ▶ Prima di riempire o svuotare l'apparecchio, staccare sempre l'adattatore di rete ⑪ dalla presa di corrente.

Pulizia/Conservazione/Smaltimento**ATTENZIONE****Danneggiamento dell'apparecchio!**

- ▶ Assicurarsi che durante la pulizia non penetri umidità nell'apparecchio, per evitarne l'irreparabile danneggiamento.
- ▶ Prima di pulire l'apparecchio, staccare sempre l'adattatore di rete ⑪ dalla presa di corrente.
- ▶ Non svuotare l'apparecchio attraverso l'apertura di ventilazione ③, per evitare danni. Per lo svuotamento seguire la direzione della freccia ⑧ sul contenitore dell'acqua ④.
- ▶ Non tentare di rimuovere i depositi di calcare con oggetti appuntiti o acuminati. In caso contrario si rischia di danneggiare l'apparecchio.

Pulizia/decalcificazione dell'apparecchio

- ◆ Pulire il contenitore dell'acqua ④ dopo ogni uso, per eliminare il più possibile i resti di olio. A tale scopo utilizzare un panno morbido e inumidito. In caso di sporco ostinato, versare alcune gocce di detergente delicato sul panno umido.

AVVERTENZA

- ▶ Per rimuovere dal contenitore dell'acqua ④ eventuali macchie provocate dagli oli eterici, si prega di utilizzare olio di semi di girasole comunemente reperibile in commercio.
- ◆ La rondella di ceramica ⑤ che si trova sul fondo del contenitore dell'acqua ④ va pulita di tanto in tanto, quando si nota una riduzione della produzione di nebbia. A tale scopo utilizzare un bastoncino di cotone idrofilo leggermente inumidito.
- ◆ Pulire le superfici dell'apparecchio solo con un panno morbido e asciutto.
- ◆ Per decalcificare l'apparecchio, utilizzare un comune decalcificante liquido. Rispettare le indicazioni del produttore riportate sul decalcificante.
- ◆ Riempire il contenitore dell'acqua ④ fino al livello massimo di riempimento ⑨ con decalcificante e farlo agire fino al completo scioglimento del calcare.
- ◆ Versare via il decalcificante e pulire infine il contenitore dell'acqua ④ con un panno morbido e leggermente inumidito.

Conservazione

Qualora non si intenda utilizzare l'apparecchio per un lungo periodo di tempo, disconnetterlo dalla presa di corrente e conservarlo in un luogo pulito e asciutto, al riparo dal sole.

Smaltimento dell'apparecchio



Non gettare per alcun motivo l'apparecchio o l'adattatore di rete assieme ai normali rifiuti domestici. Questo prodotto è soggetto alla Direttiva europea 2012/19/EU RAEE (Rifiuti da apparecchiature elettriche ed elettroniche).



Smaltire l'apparecchio e l'adattatore di rete tramite un'azienda di smaltimento autorizzata o l'ente di smaltimento comunale. Rispettare le norme attualmente in vigore. In caso di dubbi mettersi in contatto con l'ente di smaltimento competente.



Per lo smaltimento del prodotto una volta che ha terminato la sua funzione, informarsi presso l'amministrazione comunale.

Appendice

Indicazioni sulla dichiarazione di conformità EU

Questo apparecchio è conforme ai requisiti fondamentali e alle altre norme rilevanti della Direttiva europea per la compatibilità elettromagnetica 2014/30/EU, della Direttiva bassa tensione 2014/35/EU, nonché della Direttiva ecodesign 2009/125/EC.





La dichiarazione di conformità EU completa è a disposizione presso l'importatore.

Dati tecnici**Adattatore di rete**

Produttore	Putian Yijia Electronic Co., Ltd. The West of Lihan Avenue Hanjiang District, Putian, Fujian, China Numero di iscrizione alla camera di commercio: 91350303579298423W Importatore: KOMPERNASS HANDELS GMBH, BURGSTRASSE 21, 44867 BOCHUM, GERMANIA, Registro delle imprese del tribunale di Bochum Numero di iscrizione: HRB 4598
Modello	YJTH03
Tensione d'ingresso	100 - 240 V ~ (CA)
Frequenza di ingresso CA	50/60 Hz
Tensione di uscita	24,0 V = (CC)
Corrente di uscita	0,5 A
Potenza in uscita	12,0 W
Efficienza media durante il funzionamento	84,6%
Efficienza a carico ridotto (10%)	76,1%
Assorbimento di potenza a vuoto	0,05 W
Corrente assorbita	0,5 A
Classe di protezione	II/□ (isolamento doppio)
Polarità	 (positivo all'interno, negativo all'esterno)

Adattatore di rete

Grado di protezione	IP 20
Classe di efficienza δ	
Trasformatore di sicurezza a prova di cortocircuito	
Temperatura ambiente nominale (t_a)	40 °C
Alimentatore a commutazione	

Apparecchio

Tensione di ingresso	24 V \equiv (CC)
Assorbimento di corrente	500 mA
Capacità del contenitore dell'acqua	80 ml

Garanzia della Kompnass Handels GmbH

Egregio Cliente,

Questo apparecchio ha una garanzia di 3 anni dalla data di acquisto. Qualora questo prodotto presentasse vizi, Le spettano diritti legali nei confronti del venditore del prodotto. La garanzia qui di seguito descritta non costituisce alcun limite a tali diritti legali.

Condizioni di garanzia

Il periodo di garanzia decorre dalla data di acquisto. Si prega di conservare bene lo scontrino di cassa. Quest'ultimo è necessario come prova d'acquisto.

Qualora entro tre anni a partire dalla data d'acquisto del prodotto si presentasse un difetto del materiale o di fabbricazione, provvederemo a nostra discrezione a riparare o a sostituire gratuitamente il prodotto oppure a rimborsare il prezzo d'acquisto.

Questa prestazione di garanzia ha come presupposto che l'apparecchio guasto e la prova d'acquisto (scontrino di cassa) vengano presentati entro il termine di tre anni e che si descriva per iscritto in cosa consiste il difetto e quando si è evidenziato.

Se il vizio rientra nell'ambito della nostra garanzia, il Suo prodotto verrà riparato o sostituito da uno nuovo. Con la riparazione o la sostituzione del prodotto non decorre un nuovo periodo di garanzia.

Periodo di garanzia e diritti legali di rivendicazione di vizi

Il periodo di garanzia non viene prolungato da interventi in garanzia. Ciò vale anche per le parti sostituite e riparate. Danni e vizi eventualmente già presenti al momento dell'acquisto devono venire segnalati immediatamente dopo che l'apparecchio è stato disimballato. Le riparazioni eseguite dopo la scadenza del periodo di garanzia sono a pagamento.

Ambito della garanzia

L'apparecchio è stato prodotto con cura secondo severe direttive qualitative e debitamente collaudato prima della consegna.

La prestazione in garanzia vale per difetti del materiale o di fabbricazione. Questa garanzia non si estende a componenti del prodotto esposti a normale logorio, che possono pertanto essere considerati come componenti soggetti a usura o a danni che si verificano su componenti delicati, come ad es. interruttori, batterie o parti realizzate in vetro.

Questa garanzia decade se il prodotto è stato danneggiato oppure utilizzato o sottoposto a interventi di manutenzione in modo non conforme. Per un utilizzo adeguato del prodotto si devono rigorosamente rispettare tutte le istruzioni esposte nel manuale di istruzioni per l'uso. Si devono assolutamente evitare modalità di utilizzo e azioni che il manuale di istruzioni per l'uso sconsiglia o da cui esso mette in guardia.

Il prodotto è destinato esclusivamente all'uso domestico e non a quello commerciale. La garanzia decade in caso di impiego improprio o manomissione, uso della forza e interventi non eseguiti dalla nostra filiale di assistenza autorizzata.

Trattamento dei casi di garanzia

Per garantire una rapida evasione della Sua richiesta, La preghiamo di seguire le seguenti istruzioni:

- Tenga a portata di mano per qualsiasi richiesta lo scontrino di cassa e il codice dell'articolo (IAN) 377261_2110 come prova di acquisto.
- Il codice dell'articolo è riportato sulla targhetta identificativa o su un'incisione presenti sul prodotto, sul frontespizio del manuale di istruzioni (in basso a sinistra) o su un adesivo applicato alla parte posteriore o inferiore del prodotto.
- Qualora si presentassero malfunzionamenti o altri tipi di vizi, contatti innanzitutto il reparto assistenza clienti qui di seguito indicato **telefonticamente** o via **e-mail**.
- Una volta che il prodotto è stato registrato come difettoso, lo può poi spedire a nostro carico, provvedendo ad allegare la prova di acquisto (scontrino di cassa), una descrizione del vizio e l'indicazione della data in cui si è presentato, all'indirizzo del servizio di assistenza clienti che Le è stato comunicato.



Sul sito www.lidl-service.com è possibile scaricare questo e molti altri manuali di istruzioni, filmati sui prodotti e software d'installazione.

Con questo codice QR si giunge direttamente al sito dell'assistenza clienti Lidl (www.lidl-service.com) e con la digitazione del codice articolo (IAN) 377261_2110 si può aprire il manuale di istruzioni di proprio interesse.

Assistenza

IT Assistenza Italia

Tel.: 02 36003201

E-Mail: kompernass@lidl.it

CH Assistenza Svizzera

Tel.: 0842 665566 (0,08 CHF / Min.,
telefonia mobile max. 0,40 CHF / Min.)

E-Mail: kompernass@lidl.ch

IAN 377261_2110

Importatore

Badi che il seguente indirizzo non è quello del servizio di assistenza clienti. Contatti innanzitutto il servizio di assistenza clienti indicato.

KOMPERNASS HANDELS GMBH

BURGSTRASSE 21

44867 BOCHUM

GERMANIA

www.kompernass.com

KOMPERNASS HANDELS GMBH

BURGSTRASSE 21

44867 BOCHUM

GERMANY

www.kompernass.com

Stand der Informationen · Version des informations

Versione delle informazioni:

01/2022 · Ident.-No.: SAD12E4-122021-1

IAN 377261_2110

