



## ALUMINIUM-KLAPPESEL / ALUMINIUM FOLDING CHAIR / FAUTEUILS PLIANTS EN ALUMINIUM

(DE) (AT) (CH)

### ALUMINIUM-KLAPPESEL

Bedienungs- und Sicherheitshinweise

(GB) (IE)

### ALUMINIUM FOLDING CHAIR

Operation and safety notes

(FR) (BE)

### FAUTEUILS PLIANTS EN ALUMINIUM

Instructions d'utilisation et consignes de sécurité

(NL) (BE)

### ALUMINIUM Klapstoel

Bedienings- en veiligheidsinstructies

(PL)

### ALUMINIOWY FOTEL SKŁADANY

Wskazówki dotyczące obsługi i bezpieczeństwa

(CZ)

### HLINÍKOVÉ POLOHOVACÍ KŘESLO

Pokyny pro obsluhu a bezpečnostní pokyny

(SK)

### HLINÍKOVÉ SKLÁPACIE KRESLO

Pokyny pre obsluhu a bezpečnostné pokyny

(ES)

### SILLAS PLEGABLES DE ALUMINIO

Instrucciones de utilización y de seguridad

(DK)

### POSITIONSSTOL AF ALUMINIUM

Brugs- og sikkerhedsanvisninger

(IT)

### SEDIA PIEGHEVOLE IN ALLUMINIO

Indicazioni per l'uso e per la sicurezza

(HU)

### ÖSSZECSUKHATÓ ALUMÍNIUM NAPOZÓSZÉK

Kezelési és biztonsági utalások

(SI)

### ALUMINIJAST ZLOŽLJIV STOL

Navodila za upravljanje in varnostna opozorila

(HR)

### SKLOPIVI ALUMINIJSKI STOLAC

Upute za posluživanje i za Vašu sigurnost

(RO)

### SCAUN PLIABIL DIN ALUMINIU

Instrucțiuni de utilizare și de siguranță

(BG)

### АЛУМИНИЕВ СГЪВАЕМ СТОЛ

Инструкции за обслужване и безопасност

(GR)

### ΠΟΛΥΘΡ'ΟΝΑ ΑΛΟΥΜΙΝ'ΙΟΥ ΠΤΥΣΣ'ΟΜΕΝΗ

Υποδείξεις χειρισμού και ασφαλείας

DE/AT/CH	Bedienungs- und Sicherheitshinweise	Seite	6
GB/IE	Operation and safety notes	Page	10
FR/BE	Instructions d'utilisation et consignes de sécurité	Page	14
NL/BE	Bedienings- en veiligheidsinstructies	Pagina	20
PL	Wskazówki dotyczące obsługi i bezpieczeństwa	Strona	24
CZ	Pokyny pro obsluhu a bezpečnostní pokyny	Strana	28
SK	Pokyny pre obsluhu a bezpečnostné pokyny	Strana	32
ES	Instrucciones de utilización y de seguridad	Página	36
DK	Brugs- og sikkerhedsanvisninger	Side	40
IT	Indicazioni per l'uso e per la sicurezza	Pagina	44
HU	Kezelési és biztonsági utalások	Oldal	48
SI	Navodila za upravljanje in varnostna opozorila	Stran	52
HR	Upute za posluživanje i za Vašu sigurnost	Stranica	57
RO	Instrucțiuni de utilizare și de siguranță	Pagina	61
BG	Инструкции за обслужване и безопасност	Страница	65
GR	Υποδείξεις χειρισμού και ασφαλείας	Σελίδα	73

- (DE) WICHTIG, FÜR SPÄTERE  
(AT) BEZUGNAHME AUFBEWAHREN:  
(CH) SORGFÄLTIG LESEN!**
- (GB) IMPORTANT, RETAIN FOR FUTURE  
(IE) REFERENCE: READ CAREFULLY!**
- (FR) IMPORTANT, À CONSERVER POUR  
(BE) CONSULTATION ULTÉRIEURE : À  
LIRE ATTENTIVEMENT !**
- (NL) BELANGRIJK, BEWAREN  
(BE) VOOR LATERE RAADPLEGING:  
ZORGVULDIG LEZEN!**
- (PL) WAŻNE, ZACHOWAĆ DO  
PÓŹNIEJSZEGO UŻYTKU:  
UWAŻNIE PRZECZYTAĆ!**
- (CZ) DŮLEŽITÉ, UCHOVEJTE PRO  
POZDĚJŠÍ POUŽITÍ: PEČLIVĚ SI  
PŘEČTĚTE!**
- (SK) DÔLEŽITÉ, USCHOVAJTE PRE  
PRÍPAD POUŽITIA V BUDÚCNOSTI:  
DÔKLADNE SI PREČÍTAJTE  
POKYNY!**
- (ES) IMPORTANTE: CONSERVAR PARA  
CONSULTAS POSTERIORES: LEER  
ATENTAMENTE.**

- (DK) VIGTIGT, SKAL OPBEVARES TIL SENERE BRUG: SKAL LÆSES OMHYGGELIGT!**
- (IT) IMPORTANTE: CONSERVARE PER EVENTUALI NECESSITÀ FUTURE: LEGGERE CON ATTENZIONE!**
- (HU) FONTOS, KÉSŐBBI HIVATKOZÁSOK CÉ LJÁBÓL ŐRIZZE MEG: OLVASSA EL FIGYELMESEN!**
- (SI) POMEMBNO, SHRANITE ZA KASNEJŠO UPORABO: NATANČNO PREBERITE!**
- (HR) VAŽNO, SAČUVAJTE RADI BUDUĆE UPORABE: PROČITAJTE PAŽLJIVO!**
- (RO) IMPORTANT, A SE PĂSTRA PENTRU CONSULTAREA ULTERIOARĂ: A SE CITI CU ATENȚIE!**
- (BG) ВАЖНО, ЗАПАЗЕТЕ ЗА ПО-НАТАТЪШНИ СПРАВКИ: ПРОЧЕТЕТЕ ВНИМАТЕЛНО!**
- (GR) ΣΗΜΑΝΤΙΚΟ, ΦΥΛΑΞΤΕ ΓΙΑ ΜΕΛΛΟΝΤΙΚΗ ΑΝΑΦΟΡΑ: ΔΙΑΒΑΣΤΕ ΠΡΟΣΕΚΤΙΚΑ!**

**A**

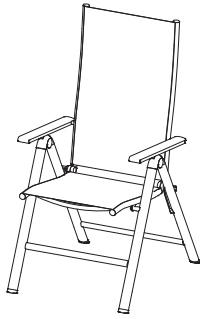

**B**



**C**

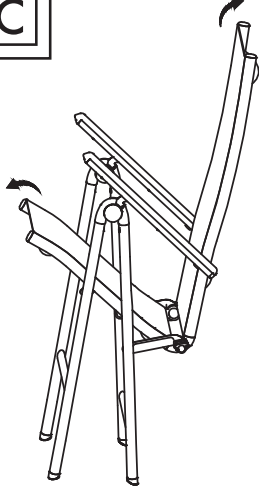

**D**

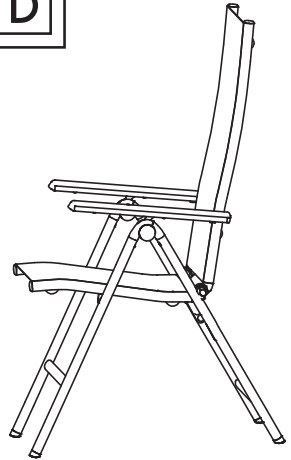

**E**

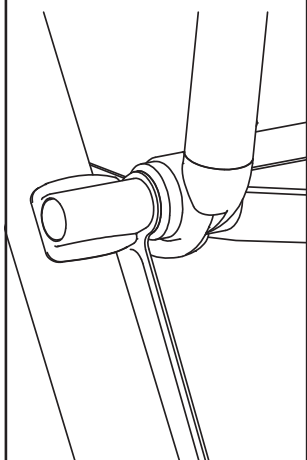

**F**

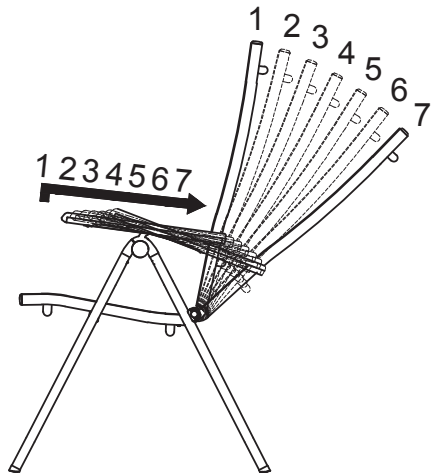

# ALUMINIUM- KLAPPSESSEL

## ● Einleitung

Wir beglückwünschen Sie zum Kauf Ihres neuen Produkts. Sie haben sich damit für ein hochwertiges Produkt entschieden. Machen Sie sich vor der ersten Inbetriebnahme mit dem Produkt vertraut. Lesen Sie hierzu aufmerksam die nachfolgende Bedienungsanleitung und die Sicherheitshinweise. Benutzen Sie das Produkt nur wie beschrieben und für die angegebenen Einsatzbereiche. Bewahren Sie diese Anleitung an einem sicheren Ort auf. Händigen Sie alle Unterlagen bei Weitergabe des Produktes an Dritte mit aus.

## ● Bestimmungsgemäßer Gebrauch

Das Produkt ist für den privaten Gebrauch für Personen mit einem Maximalgewicht von 150 kg geeignet. Das Produkt ist nicht für den gewerblichen Gebrauch vorgesehen. Das Produkt wurde für den privaten Wohnbereich hergestellt.

## ● Technische Daten

Maße (auseinander geklappt): ca. 58 x 110 x 67 cm (B x H x T)  
Gewicht: ca. 4,5 kg je Stuhl  
Max.  
Belastbarkeit: 150 kg



## Sicherheitshinweise

**BEWAHREN SIE DIESE ANLEITUNG GUT AUF! HÄNDIGEN SIE ALLE UNTERLAGEN BEI WEITERGABE DES PRODUKTS AN DRITTE EBENFALLS MIT AUS.**



### **! WARNING!**

#### **LEBENS- UND UNFALLGEFAHR FÜR KLEINKINDER UND KINDER!**

Lassen Sie Kinder niemals unbeaufsichtigt mit dem Verpackungsmaterial. Es besteht Erstickungsgefahr.



### **! WARNING!**

Gehen Sie beim Auseinander- und Zusammenklappen des Produkts vorsichtig vor, um Verletzungen / Einklemmen zu vermeiden.

- Überprüfen Sie das Produkt vor jeder Verwendung auf Beschädigung oder Verschleiß. Verwenden Sie das Produkt nur in einem einwandfreien Zustand. Verwenden Sie das Produkt nicht, wenn Schäden sichtbar sind oder vermutet werden.
  - Achten Sie vor der Benutzung des Produkts auf die richtige Stabilität.
  - Stellen Sie das Produkt vor dem Gebrauch auf einem ebenen, festen Untergrund auf, andernfalls könnte das Produkt instabil werden und zur Seite fallen oder kippen. Dies kann zu Verletzungen oder Sachbeschädigung führen.
  -  Beachten Sie die maximale Belastbarkeit von 150 kg. Wenn diese Gewichtsgrenze überschritten wird, kann dies zu Verletzungen und/oder Sachbeschädigung führen.
  - Achten Sie darauf, dass Ihre Hände nicht in die Klappvorrichtung geraten, um Verletzungen zu vermeiden.
  - Achten Sie beim Auseinanderklappen darauf, dass der Klappmechanismus ordnungsgemäß einrastet, bevor Sie das Produkt verwenden.
  - Achten Sie darauf, dass das Produkt vollständig geöffnet wurde, bevor Sie es verwenden.
  - Das Produkt ist kein Spielzeug und sollte nur unter Aufsicht von Erwachsenen verwendet werden.
  - Das Produkt darf immer nur von einer Person verwendet werden.
  - Setzen Sie sich niemals auf die Rückenlehne, die Armlehnen oder die Fußstütze (falls vorhanden).
  - Stellen Sie sich nicht auf das Produkt.
  - Sichern Sie das Produkt bei extremen Wetterbedingungen, z. B. bei starkem Wind.
  - Verwenden Sie das Produkt nicht in der Nähe von offenem Feuer.
- ⚠ GEFAHR DER SACHBESCHÄDIGUNG!**  
Wir haften nicht für Unfälle, die infolge der Nichtbeachtung der oben genannten Sicherheitshinweise oder durch falsche Handhabung auftreten.

## ● Reinigung und Pflege

- Reinigen Sie das Produkt mit einem feuchten Tuch und einem milden Reinigungsmittel.
- Lassen Sie alle Teile gut trocknen, bevor Sie das Produkt wieder verpacken. Dies verhindert die Bildung von Schimmel, Gerüchen und Verfärbungen.

## ● Lagerung

- Lagern Sie das Produkt in einem geschützten, trockenen Raum. Lagern Sie das trockene und saubere Produkt immer bei Raumtemperatur.

## ● Entsorgung

Die Verpackung besteht aus umweltfreundlichen Materialien, die Sie über die örtlichen Recyclingstellen entsorgen können.

Möglichkeiten zur Entsorgung des ausgedienten Produkts erfahren Sie bei Ihrer Gemeinde- oder Stadtverwaltung.

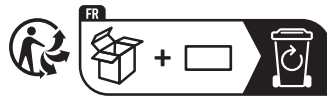

Das Produkt und die Verpackungsmaterialien sind recyclebar und unterliegen einer erweiterten Herstellerverantwortung. Entsorgen Sie diese getrennt, den abgebildeten Verpackungssymbolen folgend, für eine bessere Abfallbehandlung.

Das Triman-Logo gilt nur für Frankreich.

## ● Garantie

Das Produkt wurde nach strengen Qualitätsrichtlinien sorgfältig produziert und vor Anlieferung gewissenhaft geprüft. Im Falle von Mängeln dieses Produkts stehen Ihnen gegen den Verkäufer des Produkts gesetzliche Rechte zu. Diese gesetzlichen Rechte werden durch unsere im Folgenden dargestellte Garantie nicht eingeschränkt.

Sie erhalten auf dieses Produkt 3 Jahre Garantie ab Kaufdatum. Die Garantiefrist beginnt mit dem Kaufdatum. Bitte bewahren Sie den Original-Kassenbon gut auf. Diese Unterlage wird als Nachweis für den Kauf benötigt.



Tritt innerhalb von 3 Jahren ab dem Kaufdatum dieses Produkts ein Material- oder Fabrikationsfehler auf, wird das Produkt von uns – nach unserer Wahl – für Sie kostenlos repariert oder ersetzt. Diese Garantie verfällt, wenn das Produkt beschädigt, nicht sachgemäß benutzt oder gewartet wurde.

Die Garantieleistung gilt für Material- oder Fabrikationsfehler. Diese Garantie erstreckt sich nicht auf Produktteile, die normaler Abnutzung ausgesetzt sind (z. B. Batterien) und daher als Verschleißteile angesehen werden können oder Beschädigungen an zerbrechlichen Teilen, z. B. Schalter, Akkus oder die aus Glas gefertigt sind.

## **Abwicklung im Garantiefall**

Um eine schnelle Bearbeitung Ihres Anliegens zu gewährleisten, folgen Sie bitte den folgenden Hinweisen:

Bitte halten Sie für alle Anfragen den Kassenbon und die Artikelnummer (IAN 407417\_2207) als Nachweis für den Kauf bereit.

Die Artikelnummer entnehmen Sie bitte dem Typenschild, einer Gravur, auf dem Titelblatt Ihrer Bedienungsanleitung (unten links) oder als Aufkleber auf der Rück- oder Unterseite des Produkts.

Sollten Funktionsfehler oder sonstige Mängel auftreten, kontaktieren Sie zunächst die nachfolgend benannte Serviceabteilung telefonisch oder per E-Mail.

Ein als defekt erfasstes Produkt können Sie dann unter Beifügung des Kaufbelegs (Kassenbon) und der Angabe, worin der Mangel besteht und wann er aufgetreten ist, für Sie portofrei an die Ihnen mitgeteilte Service-Anschrift übersenden.

## **Service**

### **DE Service Deutschland**

Tel.: 0800 5435 111

E-Mail: [owim@lidl.de](mailto:owim@lidl.de)

### **AT Service Österreich**

Tel.: 0800 292726

E-Mail: [owim@lidl.at](mailto:owim@lidl.at)

### **CH Service Schweiz**

Tel.: 0800562153

E-Mail: [owim@lidl.ch](mailto:owim@lidl.ch)

# ALUMINIUM FOLDING CHAIR

## ● Introduction

We congratulate you on the purchase of your new product. You have chosen a high quality product. Familiarise yourself with the product before using it for the first time. In addition, please carefully refer to the operating instructions and the safety advice below. Only use the product as instructed and only for the indicated field of application. Keep these instructions in a safe place. If you pass the product on to anyone else, please ensure that you also pass on all the documentation with it.

## ● Intended use

This product is suitable for private use by persons with a maximum weight of 150 kg. This product is not intended for commercial purposes. This product was manufactured for private residential use.

## ● Technical data

Dimensions

(opened): approx. 58 x  
110 x 67 cm  
(W x H x D)

Weight: approx. 4.5 kg  
per chair

Maximum load: 150 kg



## Safety notices

KEEP THESE INSTRUCTIONS IN A SAFE PLACE! WHEN PASSING THIS PRODUCT ON TO OTHERS; PLEASE INCLUDE ALL THE DOCUMENTS.



**WARNING!**

**DANGER TO LIFE**

**AND RISK OF ACCIDENTS FOR INFANTS AND CHILDREN!**

Never leave children unsupervised with the packaging materials. The packaging material poses a suffocation hazard.



**WARNING!**

Please be careful when opening and closing the product in order to prevent injuries and pinching.

- Check the product for damage or wear before each use. Only use the product in good condition. Do not use the product if damage is visible or suspected.

- Verify the product is stable before use.
- Before use, place the product on a level, firm surface, otherwise the product could become unstable and tip to the side and/or fall over. This can lead to injuries or damage.

-  Observe the maximum load capacity of 150 kg.

If the weight limit is exceeded, this can lead to product damage and/or injuries.

- Keep your hands out of the folding mechanism in order to avoid the risk of injury.

- Ensure that the folding function is correctly locked in place before using the product.
- Ensure that the product has been fully opened before using it.
- This product is not a toy and should be used under adult supervision.
- The product may only be used by one person at a time.
- Never sit on the backrest, armrests or footrest (If applicable).
- Do not stand on the product.
- Secure the product in extreme weather, e.g. strong wind.
- Do not use the product close to a naked flame.

**⚠ RISK OF DAMAGE TO PROPERTY!** We are not liable for accidents that occur as a result of non-observance of the above safety notes or through incorrect handling.

## ● Cleaning and care

- Clean the product with damp cloth and a mild detergent.
- Allow all parts to dry thoroughly before you pack the product up again. This will prevent the formation of moulds, odours and discolouration.

## ● Storage

- Store the product in a sheltered dry room. Always store the dry and clean product at room temperature.

## ● Disposal

The packaging is made entirely of recyclable materials, which you may dispose of at local recycling facilities.

Contact your local refuse disposal authority for more details of how to dispose of your worn-out product.

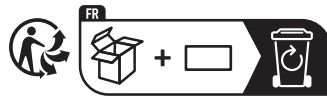

The product and packaging materials are recyclable, subject to extended manufacturer responsibility. Dispose it separately, following the illustrated packaging symbols, for better waste treatment.

The Triman logo is valid in France only.

## ● Warranty

The product has been manufactured to strict quality guidelines and meticulously examined before delivery. In the event of product defects you have legal rights against the retailer of this product. Your legal rights are not limited in any way by our warranty detailed below.

The warranty for this product is 3 years from the date of purchase. The warranty period begins on the date of purchase. Please keep the original sales receipt in a safe location. This document is required as your proof of purchase.

Should this product show any fault in materials or manufacture within 3 years from the date of purchase, we will repair or replace it – at our choice – free of charge to you. This warranty becomes void if the product has been damaged, or used or maintained improperly.

The warranty applies to defects in material or manufacture. This warranty does not cover product parts subject to normal wear, thus possibly considered consumables (e.g. batteries) or for damage to fragile parts, e.g. switches, rechargeable batteries or glass parts.

## Warranty claim procedure

To ensure quick processing of your case, please observe the following instructions:

Please have the till receipt and the item number (IAN 407417\_2207) available as proof of purchase.

You will find the item number on the rating plate, an engraving, on the front page of the instructions for use (bottom left), or as a sticker on the rear or bottom of the product.

If functional or other defects occur, please contact the service department listed either by telephone or by e-mail.

You can return a defective product to us free of charge to the service address that will be provided to you. Ensure that you enclose the proof of purchase (till receipt) and information about what the defect is and when it occurred.

## Service

### **Service Great Britain**

Tel.: 08000569216

E-Mail: [owim@lidl.co.uk](mailto:owim@lidl.co.uk)

### **Service Ireland**

Tel.: 1800 200736

E-Mail: [owim@lidl.ie](mailto:owim@lidl.ie)

# **FAUTEUILS PLIANTS EN ALUMINIUM**

## ● **Introduction**

Nous vous félicitons pour l'achat de votre nouveau produit. Vous avez opté pour un produit de grande qualité. Avant la première mise en service, vous devez vous familiariser avec toutes les fonctions du produit. Veuillez lire attentivement le mode d'emploi ci-dessous et les consignes de sécurité. N'utilisez le produit que pour l'usage décrit et les domaines d'application cités. Conserver ces instructions dans un lieu sûr. Si vous donnez le produit à des tiers, remettez-leur également la totalité des documents.

## ● **Utilisation conforme**

Ce produit est uniquement destiné à l'usage privé, pour des personnes d'un poids max. de 150 kg. Le produit n'est pas destiné à un usage commercial. Le produit a été conçu pour les espaces d'habitation privés.

## ● **Caractéristiques techniques**

Dimensions	
(déplié) :	env. 58 x 110 x 67 cm (l x H x P)
Poids :	env. 4,5 kg par chaise
Charge max. :	150 kg



## **Consignes de sécurité**

**CONSERVEZ SOIGNEUSEMENT CETTE NOTICE ! REMETTEZ TOUS LES DOCUMENTS AUX UTILISATEURS AUXQUELS VOUS TRANSMETTREZ LE PRODUIT.**



**⚠ AVERTISSEMENT !**

**DANGER DE MORT ET RISQUE D'ACCIDENT POUR LES ENFANTS EN BAS ÂGE ET LES ENFANTS !**

Ne laissez jamais les enfants manipuler les emballages sans surveillance. Risque d'asphyxie.



**⚠ AVERTISSEMENT !**

Agissez prudemment lors du dépliage et du pliage du produit afin d'éviter blessures et coincements.

- Avant chaque utilisation, vérifiez que le produit ne présente aucune trace de dommages ou d'usure. Utilisez uniquement le produit en parfait état. Ne pas utiliser le produit si vous constatez ou supposez la présence de dommages.
  - Veillez à utiliser le produit sur une surface stable.
  - Assurez-vous que le produit se trouve avant utilisation sur une surface stable et plane. Dans le cas contraire, le produit pourrait se trouver en position instable et tomber/basculer sur le côté. Des blessures ou dommages matériels peuvent en résulter.
  -  Notez que la charge max. supportée est de 150 kg. Lorsque cette limite de poids est dépassée, des blessures ou dommages matériels peuvent en résulter.
  - Veillez à ce que vos mains s'accèdent pas au mécanisme de pliage, ceci afin d'éviter toute blessure.
  - Lors du dépliage, veillez à ce que le mécanisme de pliage s'enclenche correctement avant d'utiliser le produit.
  - Veillez à ce que le produit soit complètement ouvert avant de l'utiliser.
  - Le produit n'est pas un jouet et il ne doit être utilisé que sous la surveillance d'un adulte.
  - Le produit doit toujours être utilisé par une seule personne.
  - Ne montez jamais sur le dossier, les accoudoirs ou le repose-pieds (si présent).
  - Ne vous mettez pas sur le produit.
  - En cas de conditions météorologiques extrêmes, par ex. en cas de vent fort, sécurisez le produit.
  - N'utilisez pas le produit à proximité d'un feu ouvert.
- ⚠ RISQUE DE DÉGÂTS MATÉRIELS !** Nous ne sommes en aucun cas responsables des accidents pouvant survenir en raison d'une non-observation des remarques de sécurité exposées ci-dessus, ou en cas de manipulation incorrecte.

## ● Nettoyage et entretien

- Nettoyez le produit avec un chiffon humide imbibé de détergent neutre.
- Laissez toutes les pièces sécher correctement avant d'emballer le produit. Cela évite la formation de moisissure, les mauvaises odeurs et la décoloration.

## ● Rangement

- Entreposez le produit dans un endroit protégé et sec. Rangez le produit à l'état propre et sec, et toujours à température ambiante.

## ● Mise au rebut

L'emballage se compose de matières recyclables pouvant être mises au rebut dans les déchetteries locales.

Votre mairie ou votre municipalité vous renseigneront sur les possibilités de mise au rebut des produits usagés.



Le produit et les matériaux d'emballage sont recyclables, mettez-les au rebut séparément, en respectant les symboles d'emballage illustrés, pour un meilleur traitement des déchets.

Le logo Triman n'est valable qu'en France

## ● Garantie

### **Article L217-16 du Code de la consommation**

Lorsque l'acheteur demande au vendeur, pendant le cours de la garantie commerciale qui lui a été consentie lors de l'acquisition ou de la réparation d'un bien meuble, une remise en état couverte par la garantie, toute période d'immobilisation d'au moins sept jours vient s'ajouter à la durée de la garantie qui restait à courir. Cette période court à compter de la demande d'intervention de l'acheteur ou de la mise à disposition pour réparation du bien en cause, si cette mise à disposition est postérieure à la demande d'intervention.



Indépendamment de la garantie commerciale souscrite, le vendeur reste tenu des défauts de conformité du bien et des vices rédhibitoires dans les conditions prévues aux articles L217-4 à L217-13 du Code de la consommation et aux articles 1641 à 1648 et 2232 du Code Civil.

### **Article L217-4 du Code de la consommation**

Le vendeur livre un bien conforme au contrat et répond des défauts de conformité existant lors de la délivrance.

Il répond également des défauts de conformité résultant de l'emballage, des instructions de montage ou de l'installation lorsque celle-ci a été mise à sa charge par le contrat ou a été réalisée sous sa responsabilité.

### **Article L217-5 du Code de la consommation**

Le bien est conforme au contrat :

1° S'il est propre à l'usage habituellement attendu d'un bien semblable et, le cas échéant :

- s'il correspond à la description donnée par le vendeur et posséder les qualités que celui-ci a présentées à l'acheteur sous forme d'échantillon ou de modèle ;
  - s'il présente les qualités qu'un acheteur peut légitimement attendre eu égard aux déclarations publiques faites par le vendeur, par le producteur ou par son représentant, notamment dans la publicité ou l'étiquetage ;
- 2° Ou s'il présente les caractéristiques définies d'un commun accord par les parties ou être propre à tout usage spécial recherché par l'acheteur, porté à la connaissance du vendeur et que ce dernier a accepté.

### **Article L217-12 du Code de la consommation**

L'action résultant du défaut de conformité se prescrit par deux ans à compter de la délivrance du bien.

## **Article 1641 du Code civil**

Le vendeur est tenu de la garantie à raison des défauts cachés de la chose vendue qui la rendent impropre à l'usage auquel on la destine, ou qui diminuent tellement cet usage que l'acheteur ne l'aurait pas acquise, ou n'en aurait donné qu'un moindre prix, s'il les avait connus.

## **Article 1648 1er alinéa du Code civil**

L'action résultant des vices rédhibitoires doit être intentée par l'acquéreur dans un délai de deux ans à compter de la découverte du vice.

Les pièces détachées indispensables à l'utilisation du produit sont disponibles pendant la durée de la garantie du produit. Le produit a été fabriqué selon des critères de qualité stricts et contrôlé consciencieusement avant sa livraison. En cas de défaillance, vous êtes en droit de retourner ce produit au vendeur. La présente garantie ne constitue pas une restriction de vos droits légaux.

Ce produit bénéficie d'une garantie de 3 ans à compter de sa date d'achat. La durée de garantie débute à la date d'achat. Veuillez conserver le ticket de caisse original. Il fera office de preuve d'achat.

Si un problème matériel ou de fabrication devait survenir dans 3 ans suivant la date d'achat de ce produit, nous assurons à notre discrétion la réparation ou le remplacement du produit sans frais supplémentaires. La garantie prend fin si le produit est endommagé suite à une utilisation inappropriée ou à un entretien défaillant.

La garantie couvre les vices matériels et de fabrication. Cette garantie ne s'étend ni aux pièces du produit soumises à une usure normale (p. ex. des piles) et qui, par conséquent, peuvent être considérées comme des pièces d'usure, ni aux dommages sur des composants fragiles, comme des interrupteurs, des batteries ou des éléments fabriqués en verre.

## **Faire valoir sa garantie**

Pour garantir la rapidité d'exécution de la procédure de garantie, veuillez respecter les indications suivantes :

Veillez conserver le ticket de caisse et la référence du produit (IAN 407417\_2207) à titre de preuve d'achat pour toute demande.

Le numéro de référence de l'article est indiqué sur la plaque d'identification, gravé sur la page de titre de votre manuel (en bas à gauche) ou sur un autocollant apposé sur la face arrière ou inférieure du produit.

En cas de dysfonctionnement du produit, ou de tout autre défaut, contactez en premier lieu le service après-vente par téléphone ou par e-mail aux coordonnées indiquées ci-dessous.

Vous pouvez alors envoyer franco de port tout produit considéré comme défectueux au service clientèle indiqué, accompagné de la preuve d'achat (ticket de caisse) et d'une description écrite du défaut avec mention de sa date d'apparition.

## **Service après-vente**

### **(FR) Service après-vente France**

Tél.: 0800904879

E-Mail: [owim@lidl.fr](mailto:owim@lidl.fr)

### **(BE) Service après-vente Belgique**

Tél.: 080071011

Tél.: 80023970

(Luxembourg)

E-Mail: [owim@lidl.be](mailto:owim@lidl.be)

# ALUMINIUM KLAPSTOEL

## ● Inleiding

Hartelijk gefeliciteerd met de aankoop van uw nieuwe product. U hebt voor een hoogwaardig product gekozen. Maak u voor de eerste ingebruikname vertrouwd met het product. Lees hiervoor aandachtig de volgende gebruiksaanwijzing en de veiligheidsvoorschriften. Gebruik het product alleen zoals beschreven en voor de aangegeven toepassingsgebieden. Bewaar deze gebruiksaanwijzing op een veilige plek. Geef, wanneer u het product doorgeeft aan derden, ook alle documenten mee.

## ● Correct gebruik

Het product is bedoeld voor privégebruik door personen met een maximaal gewicht van 150 kg. Het product is niet bestemd voor commercieel gebruik. Het product is gemaakt voor gebruik in de privé-woonsfeer.

## ● Technische gegevens

Afmetingen (uitgeklapt):	ca. 58 x 110 x 67 cm (b x h x d)
Gewicht:	ca. 4,5 kg per stoel
Max. belastbaarheid:	150 kg



## Veiligheidsinstructies

**BEWAAR DEZE GEBRUIKSAANWIJZING ZORGVULDIG! GEEF OOK ALLE DOCUMENTEN MEE WANNEER U HET PRODUCT AAN DERDEN GEEFT.**

-  **WAARSCHUWING!**  
**LEVENSGEVAAR EN KANS OP ONGEVALLEN VOOR KLEUTERS EN KINDEREN!** Laat kinderen nooit zonder toezicht bij het verpakkingsmateriaal. Er bestaat verstikkingsgevaar.
-  **WAARSCHUWING!**  
Ga bij het in- en uitklappen van het product voorzichtig te werk om verwondingen / inklemmen te voorkomen.

- Controleer het product voor elk gebruik op beschadiging of slijtage. Gebruik het product alleen als het in onberispelijke staat verkeert. Gebruik het product niet als er beschadigingen zichtbaar zijn of als u deze vermoedt.
  - Let voor gebruik van het product op de juiste stabiliteit.
  - Plaats het product voor het gebruik op een vlakke, vaste ondergrond, anders kan het product instabiel worden en opzij vallen of kantelen. Dit kan leiden tot verwondingen of materiële schade.
  -  Houd rekening met de maximale belastbaarheid van 150 kg. Als deze gewichtsgrens wordt overschreden, kan dit leiden tot verwondingen en/of materiële schade.
  - Let erop dat uw handen niet in het klapsysteem terecht komen om verwondingen te vermijden.
  - Let er bij het uitklappen op dat het klapmechanisme correct is vergrendeld voordat u het product gebruikt.
  - Let erop dat het product volledig geopend is voordat u het gebruikt.
  - Het product is geen speelgoed en mag alleen onder toezicht van volwassenen worden gebruikt.
  - Het product mag slechts door één persoon tegelijk worden gebruikt.
  - Ga nooit op de rugleuning, armleuningen of de voetsteunen (indien aanwezig) zitten.
  - Ga niet op het product staan.
  - Zet het product bij extreme weersomstandigheden, bijv. bij sterke wind, vast.
  - Gebruik het product niet in de buurt van open vuur.
- ⚠ KANS OP MATERIËLE SCHADE!** Wij zijn niet aansprakelijk voor ongevallen die ontstaan door het niet opvolgen van bovenstaande veiligheidsinstructies of door onjuiste omgang met het product.

## ● Reiniging en onderhoud

- Reinig het product met een vochtige doek en een mild reinigingsmiddel.
- Laat alle onderdelen goed drogen voordat u het product weer inpakt. Dit voorkomt schimmelvorming, nare geurtjes en verkleuringen.

## ● Opslag

- Bewaar het product in een beschermde, droge ruimte. Bewaar het droge en schone product altijd op kamertemperatuur.

## ● Afvoer

De verpakking bestaat uit milieuvriendelijke grondstoffen die u via de plaatselijke recyclingcontainers kunt afvoeren.

Informatie over de mogelijkheden om het uitgediende product na gebruik te verwijderen, verstrekt uw gemeentelijke overheid.



Het product en de verpakkingsmaterialen zijn recyclebaar en vallen onder de uitgebreide fabrikantverantwoordelijkheid. Voor een betere afvalverwerking dient u het apart weg te gooien volgens de afgebeelde symbolen op de verpakking.

Het Triman-logo geldt alleen voor Frankrijk.

## ● Garantie

Het product wordt volgens strenge kwaliteitsrichtlijnen zorgvuldig geproduceerd en voor levering grondig getest. In geval van schade aan het product kunt u rechtmatig beroep doen op de verkoper van het product. Deze wettelijke rechten worden door onze hierna vermelde garantie niet beperkt.

Op dit product verlenen wij 3 jaar garantie vanaf aankoopdatum. De garantieperiode start op de dag van aankoop. Bewaar de originele kassabon alstublieft. Dit document is nodig als bewijs voor aankoop.

Wanneer binnen 3 jaar na de aankoopdatum van dit product een materiaal- of productiefout optreedt, dan wordt het product door ons – naar onze keuze – gratis voor u gerepareerd of vervangen. Deze garantie komt te vervallen als het product beschadigd wordt, niet correct gebruikt of onderhouden wordt.

De garantie geldt voor materiaal- en productiefouten. Deze garantie is niet van toepassing op productonderdelen, die onderhevig zijn aan normale slijtage en hierdoor als aan slijtage onderhevige onderdelen gelden (bijv. batterijen) of voor beschadigingen aan breekbare onderdelen, zoals bijv. schakelaars, accu's of dergelijke onderdelen, die gemaakt zijn van glas.

## **Afwikkeling in geval van garantie**

Om een snelle afhandeling van uw reclamatie te waarborgen dient u de volgende instructies in acht te nemen:

Houd bij alle vragen alstublieft de kassabon en het artikelnummer (IAN 407417\_2207) als bewijs van aankoop bij de hand.

Het artikelnummer vindt u op de typeplaat, ingegraveerd, op het titelblad van uw handleiding (linksonder) of als sticker op de achter- of onderzijde.

Wanneer er storingen in de werking of andere gebreken optreden, dient u eerst telefonisch of per e-mail contact met de onderstaande service-afdeling op te nemen.

Een als defect geregistreerd product kunt u dan samen met uw aankoopbewijs (kassabon) en vermelding van de concrete schade alsmede het tijdstip van optreden voor u franco aan het u meegedeelde servicepunt verzenden.

## **Service**

**(NL) Service Nederland**

Tel.: 08000225537

E-Mail: [owim@lidl.nl](mailto:owim@lidl.nl)

**(BE) Service België**

Tel.: 080071011

Tel.: 80023970 (Luxemburg)

E-Mail: [owim@lidl.be](mailto:owim@lidl.be)

# **ALUMINIOWY FOTEL** **SKŁADANY**

## ● **Wstęp**

Gratulujemy Państwu zakupu nowego produktu. Zdecydowali się Państwo na zakup produktu najwyższej jakości. Przed uruchomieniem urządzenia po raz pierwszy zapoznaj się z nim. W tym celu przeczytaj uważnie poniższą instrukcję obsługi oraz wskazówki dotyczące bezpieczeństwa. Produkt należy użytkować w sposób tu opisany i zgodnie z określonym zakresem zastosowania. Należy przechowywać tę instrukcję w bezpiecznym miejscu. Przekazując produkt innej osobie, należy również przekazać wszystkie dokumenty.

## ● **Użycie zgodne z przeznaczeniem**

Produkt przeznaczony jest do prywatnego użytku dla osób o maksymalnej wadze 150 kg. Produkt nie jest przeznaczony do użytku komercyjnego. Produkt został wykonany do prywatnych gospodarstw domowych.



## ● **Dane techniczne**

Wymiary  
(po rozłożeniu): ok. 58 x 110 x  
67 cm (szer. x  
wys. x głęb.)  
Waga: ok. 4,5 kg na  
krzesło  
Maksymalne  
obciążenie: 150 kg



## **Wskazówki** **bezpieczeństwa**

**NALEŻY ZACHOWAĆ INSTRUKCJĘ NA PRZYSZŁOŚĆ! W PRZYPADKU PRZEKAZANIA PRODUKTU INNEJ OSOBIE NALEŻY DOŁĄCZYĆ DO NIEGO CAŁĄ JEGO DOKUMENTACJĘ.**

-  **OSTRZEŻENIE!**  
**NIEBEZPIECZEŃSTWO**  
**UTRATY ŻYCIA I ODNIESIENIA OBRAŻEŃ W WYPADKU PRZEZ DZIECI!** Nigdy nie pozostawiać dzieci bez nadzoru z materiałem opakowania. Niebezpieczeństwo uduszenia.
-  **OSTRZEŻENIE!** Podczas rozkładania i składania produktu należy ostrożnie postępować, aby uniknąć urazów/przytraśnięcia.



- Produkt należy sprawdzić przed każdym użyciem pod kątem uszkodzenia lub zużycia. Produktu należy używać tylko jeśli jest w nienagannym stanie. Nie używać produktu w razie stwierdzenia widocznych uszkodzeń lub przypuszczenia, że takie mogą być.
  - Przed użyciem należy sprawdzić właściwą stabilność produktu.
  - Produkt przed użyciem należy ustawić na równym, twardym podłożu, w przeciwnym razie mógłby on utracić stabilność, przechylić się na bok lub przewrócić. Może to prowadzić do poważnych obrażeń ciała lub szkód rzeczowych.
  -  Należy przestrzegać maksymalnego obciążenia 150 kg. Jeśli zostanie przekroczona ta granica wagi, może to prowadzić do poważnych obrażeń ciała i/lub szkód rzeczowych.
  - Zwrócić uwagę na to, aby ręce nie dostały się do mechanizmu składania, aby uniknąć obrażeń.
  - Przy rozkładaniu należy uważać na to, aby mechanizm składania odpowiednio zaskoczył, zanim użyje się produktu.
  - Przed użyciem należy się upewnić, że produkt jest całkowicie rozłożony.
  - Produkt nie jest zabawką i powinien być używany przez dzieci wyłącznie pod nadzorem osób dorosłych.
  - Produktu może używać tylko jedna osoba naraz.
  - Nigdy nie siadać na oparciu krzesła, podłokietnikach lub podnóżku (jeśli jest).
  - Proszę nie stawać na produkcie.
  - W przypadku ekstremalnych warunków pogodowych, np. przy mocnym wietrze, należy zabezpieczyć produkt.
  - Nie używać produktu w pobliżu otwartego ognia.
- ⚠ NIEBEZPIECZEŃSTWO POWSTANIA SZKÓD MATERIALNYCH!**
- Nie odpowiadamy za wypadki spowodowane nieprzestrzeganiem wyżej wymienionych wskazówek bezpieczeństwa lub niewłaściwym obchodzeniem się.

## ● Czyszczenie i pielęgnacja

- Czyścić produkt wilgotną ściereczką, w razie potrzeby z dodatkiem łagodnego środka myjącego.
- Przed ponownym zapakowaniem produktu należy dobrze osuszyć wszystkie części. Zapobiega to tworzeniu się pleśni, nieprzyjemnych zapachów i przebarwień.

## ● Przechowywanie

- Produkt przechowywać w chronionym, suchym pomieszczeniu. Przechowywać suchy i czysty produkt zawsze w temperaturze pokojowej.

## ● Utylizacja

Opakowanie wykonane jest z materiałów przyjaznych dla środowiska, które można przekazać do utylizacji w lokalnym punkcie przetwarzania surowców wtórnych.

Informacji na temat możliwości utylizacji wyeksploatowanego produktu udziela urząd gminy lub miasta.

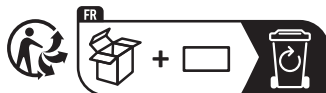

Produkt i materiał opakowania nadają się do ponownego przetworzenia, oraz pod warunkiem rozszerzenia odpowiedzialności producenta. Aby zapewnić lepszą utylizację odpadów, wyrzucaj je oddzielnie, zgodnie z ilustrowanymi symbolami na opakowaniu.

Logo Triman jest ważne tylko dla Francji.

## ● Gwarancja

Produkt wyprodukowano według wysokich standardów jakości i poddano skrupulatnej kontroli przed wysyłką. W przypadku wad produktu nabywcy przysługują ustawowe prawa. Gwarancja nie ogranicza ustawowych praw nabywcy produktu.

Produkt objęte jest 3 gwarancją, licząc od daty zakupu. Gwarancja wygasa w razie zawinionego przez użytkownika uszkodzenia produktu, niewłaściwego użycia lub konserwacji.

W przypadku wystąpienia w ciągu 3 lat od daty zakupu wad materiałowych lub fabrycznych, dokonujemy – według własnej oceny – bezpłatnej naprawy lub wymiany produktu.

Świadczenie gwarancyjne obejmuje wady materiałowe i fabryczne. Gwarancja nie obejmuje części produktu ulegających normalnemu zużyciu, uznawanych za części zużywalne (np. baterie) oraz uszkodzeń części łamliwych, np. przełączników, akumulatorów lub wykonanych ze szkła.

Zgodnie z Kodeksem Cywilnym art. 581 §1 wraz z wymianą urządzenia lub ważnej części czas gwarancji rozpoczyna się na nowo.

## **Sposób postępowania w przypadku naprawy gwarancyjnej**

Aby zapewnić szybkie rozpatrzenie Państwa wniosku, prosimy stosować się do następujących wskazówek:

Przed skontaktowaniem się z działem serwisowym należy przygotować paragon i numer artykułu (IAN 407417\_2207) jako dowód zakupu.

Numery artykułów można znaleźć na tabliczce znamionowej, na grawerunku, na stronie tytułowej jego instrukcji (na dole po lewej stronie) lub jako naklejkę na stronie odwrotnej lub spodniej.

W razie wystąpienia błędów w działaniu lub innych wad, należy skontaktować się najpierw z wymienionym poniżej działem serwisowym telefonicznie lub pocztą elektroniczną.

Produkt uznany za uszkodzony można następnie z dołączeniem dowodu zakupu (paragonu) i podaniem, na czym polega wada i kiedy wystąpiła, przestać bezpłatnie na podany Państwu adres serwisu.

## **Serwis**

 **Serwis Polska**

Tel.: 008004911946

E-Mail: [owim@lidl.pl](mailto:owim@lidl.pl)

# HLINÍKOVÉ POLOHOVACÍ KŘESLO

## ● Úvod

Blahopřejeme Vám ke koupi nového výrobku. Rozhodli jste se pro kvalitní výrobek. Před prvním uvedením do provozu se seznamte s výrobkem. K tomu si pozorně přečtěte následující návod k obsluze a bezpečnostní pokyny. Používejte výrobek jen popsáním způsobem a pouze pro uvedené oblasti použití. Ušchovejte si tento návod na bezpečném místě. Všechny podklady vydejte při předání výrobku i třetí osobě.

## ● Použití ke stanovenému účelu

Výrobek je vhodný k soukromému použití osobami o maximální hmotnosti 150 kg. Výrobek není určen pro podnikatelské používání. Výrobek byl vyroben pro privátní obytné prostory.

## ● Technické data

Rozměry (rozložený výrobek):	cca 58 x 110 x 67 cm (Š x V x H)
Hmotnost:	cca 4,5 kg na židli
Max. zátěž:	150 kg



## **Bezpečnostní upozornění**

TENTO NÁVOD DOBŘE USCHOVEJTE! PŘI PŘEDÁNÍ VÝROBKU TŘETÍ OSOBĚ PŘEDEJTE SOUČASNĚ I VEŠKEROU JEHO DOKUMENTACI.



### **VAROVÁNÍ!**

**NEBEZPEČÍ OHROŽENÍ ŽIVOTA A ZRANĚNÍ MALÝCH A VĚTŠÍCH DĚTÍ!** Nenechávejte děti nikdy bez dohledu s obalovým materiálem. Hrozí nebezpečí udušení.



### **VAROVÁNÍ!**

Při rozkládání a skládání výrobku postupujte opatrně tak, aby nedošlo k úrazům /sevření.

- Kontrolujte výrobek před každým použitím, zda není poškozený nebo opotřebovaný. Používejte pouze výrobek v bezvadném stavu. Nepoužívejte výrobek s viditelným poškozením nebo jestliže se domníváte, že má vady.
  - Při používání výrobku dbejte na správnou stabilitu.
  - Před použitím výrobek postavte na rovnou a pevnou podložku, v opačném případě může být výrobek nestabilní a může spadnout nebo se převrátit. Následkem mohou být zranění nebo věcné škody.
  -  Dodržujte maximální dovolenou nosnost 150 kg. Při překročení maximální mezní nosnosti může dojít k úrazům nebo vzniku hmotných škod.
  - Dávejte pozor, aby se ruce nedostaly do skládacího mechanismu a nedošlo k úrazu.
  - Při rozkládání výrobku dávejte pozor, aby byl skládací mechanismus správně zajištěn dříve, než začnete výrobek používat.
  - Před použitím dejte pozor, zda je výrobek správně sestavený.
  - Tento výrobek není hračka a smí být používán pouze pod dohledem dospělých osob.
  - Výrobek smí používat jen jedna osoba.
  - Nikdy si nesedejte na opěradlo, loketní opěrky nebo na opěru na chodidla (pokud je jí výrobek vybaven).
  - Nestavte se na výrobek.
  - Za extrémních povětrnostních podmínek, např. za silného větru, výrobek zajištěte.
  - Nepoužívejte výrobek v blízkosti otevřeného ohně.
- ⚠ NEBEZPEČÍ VĚCNÝCH ŠKOD!** Neručíme za nehody způsobené nerespektováním bezpečnostních pokynů nebo nesprávným zacházením.

## ● Čistění a ošetřování

- Výrobek čistěte vlhkou utěrkou a mírným čisticím prostředkem.
- Než výrobek opět zabalíte, nechte všechny díly důkladně uschnout. Zabráníte tím tvoření plísně, zápachů a zbarvení.

## ● Skladování

- Skladujte výrobek v suché chráněné místnosti. Výrobek skladujte vždy suchý a čistý za pokojové teploty.

## ● Zlikvidování

Obal se skládá z ekologických materiálů, které můžete zlikvidovat prostřednictvím místních sběrů recyklovatelných materiálů.

O možnostech likvidace vysloužilých zařízení se informujte u správy vaší obce nebo města.

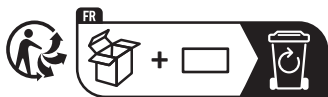

Výrobek a obalové materiály jsou recyklovatelné a podléhají rozšířené odpovědnosti výrobce. Pro lepší zpracování odpadu jej likvidujte odděleně podle vyobrazených symbolů na obalu.

Logo Triman platí jen pro Francii.

## ● Záruka

Výrobek byl vyroben s nejvyšší pečlivostí podle přísných kvalitativních směrnic a před odesláním prošel výstupní kontrolou. V případě závad máte možnost uplatnění zákonných práv vůči prodejci. Vaše práva ze zákona nejsou omezena naší níže uvedenou zárukou.

Na tento artikl platí 3 záruka od data zakoupení. Záruční lhůta začíná od data zakoupení. Uschovejte si dobře originál pokladní stvrzenky. Tuto stvrzenku budete potřebovat jako doklad o zakoupení.

Pokud se do 3 let od data zakoupení tohoto výrobku vyskytne vada materiálu nebo výrobní vada, výrobek Vám – dle našeho rozhodnutí – bezplatně opravíme nebo vyměníme. Tato záruka zaniká, jestliže se výrobek poškodí, neodborně použil nebo neobdržel pravidelnou údržbu.

Záruka platí na vady materiálu a výrobní vady. Tato záruka se nevztahuje na díly výrobku podléhající opotřebení (např. na baterie), dále na poškození křehkých, choulostivých dílů, např. vypínačů, akumulátorů nebo dílů zhotovených ze skla.

## **Postup v případě uplatňování záruky**

Pro zajištění rychlého zpracování Vašeho případu se řiďte následujícími pokyny:

Pro všechny požadavky si připravte pokladní stvrzenku a číslo artiklu (IAN 407417\_2207) jako doklad o zakoupení.

Číslo artiklu najdete na typovém štítku, gravuře, titulní stránce návodu (vlevo dole) nebo na nálepce na zadní nebo spodní straně.

V případě poruch funkce nebo jiných závad nejdříve kontaktujte, telefonicky nebo e-mailem, v následujícím textu uvedené servisní oddělení.

Výrobek registrovaný jako vadný potom můžete s příloženým dokladem o zakoupení (pokladní stvrzenkou) a údaji k závadě a kdy k ní došlo, bezplatně zaslat na adresu servisu, která Vám byla sdělena.

## **Servis**

 **Servis Česká republika**

Tel.: 800600632

E-Mail: [owim@lidl.cz](mailto:owim@lidl.cz)

# HLINÍKOVÉ SKLÁPACIE KRESLO

## ● Úvod

Blahoželáme Vám ku kúpe Vášho nového výrobku. Kúpou ste sa rozhodli pre vysoko kvalitný produkt. Pred prvým uvedením do prevádzky sa oboznámte s výrobkom. Za týmto účelom si pozorne prečítajte nasledujúci návod na obsluhu a bezpečnostné pokyny. Výrobok používajte iba v súlade s popisom a v uvedených oblastiach používania. Tento návod uschovajte na bezpečnom mieste. Ak výrobok odovzdáte ďalšej osobe, priložte k nemu aj všetky podklady.

## ● Používanie v súlade s určeným účelom

Výrobok je vhodný na súkromné používanie pre osoby s maximálnou hmotnosťou 150 kg. Výrobok nie je určený na komerčné účely. Výrobok bol vyrobený pre súkromné obytné oblasti.

## ● Technické údaje

Rozmery (rozložené):	cca. 58 x 110 x 67 cm (Š x V x H)
Hmotnosť:	cca. 4,5 kg na stoličku
Max. zaťažiteľnosť:	150 kg



## Bezpečnostné upozornenia

TENTO NÁVOD SI DOBRE USCHOVAJTE! AK VÝROBOK ODOVZDÁTE ĎALŠEJ OSOBE, PRILOŽTE K NEMU AJ VŠETKY PODKLADY.



### **VAROVANIE!** **NEBEZPEČENSTVO**

### **OHROZENIA ŽIVOTA A NEBEZPEČENSTVO ÚRAZU PRE MALÉ I STARŠIE DETI!**

Nikdy nenechávajte deti bez dozoru s obalovým materiálom. Hrozí nebezpečenstvo zadusenía.



**VAROVANIE!** Pri rozkladaní a skladaní výrobku buďte opatrný, aby ste predišli poraneniam / privretiu prstov.



- Pred každým použitím výrobok skontrolujte ohľadom poškodení alebo opotrebovania. Výrobok používajte, iba ak je v bezchybnom stave. Výrobok nepoužívajte, ak vidíte alebo predpokladáte akékoľvek poškodenia.
- Pred používaním skontrolujte správnu stabilitu výrobku.
- Pred používaním postavte výrobok na rovný, pevný podklad, inak môže byť nestabilný a prevrátiť sa nabok. Môže to viesť k poraniam alebo k vzniku vecných škôd.
-  Neprekračujte maximálnu zaťažiteľnosť 150 kg. Prekročenie hmotnostnej hranice môže viesť k poraniam a/alebo k vzniku vecných škôd.
- Dbajte na to, aby sa Vaše ruky nedostali do sklápacieho zariadenia, aby ste predišli poraniam.
- Pri rozkladaní dbajte na to, aby vyklápací mechanizmus správne zapadol predtým, ako budete výrobok používať.
- Dbajte na to, aby bol výrobok pred používaním úplne otvorený.
- Výrobok nie je hračka a mal by byť používaný iba pod dozorom dospeljej osoby.
- Výrobok smie vždy používať iba jedna osoba.
- Nikdy si nesadajte na chrbtovú opierku, lakťové opierky alebo opierku pre nohy (ak je prítomná).
- Nestavajte na výrobok.
- Pri extrémnych poveternostných podmienkach, napr. pri silnom vetre, zaistite výrobok.
- Výrobok nepoužívajte v blízkosti otvoreného ohňa.

**⚠ NEBEZPEČENSTVO VZNIKU VECNÝCH POŠKODENÍ!** Neručíme za nehody, ktoré sa vyskytnú v dôsledku nerešpektovania vyššie uvedených bezpečnostných pokynov alebo nesprávnej manipulácie.

## ● Čistenie a údržba

- Výrobok čistíte vlhkou handričkou a jemným čistiacim prostriedkom.
- Skôr, ako výrobok znovu zabalíte, nechajte všetky diely dobre oschnúť. Tým zabránite tvorbe plesne, nepríjemných zápachov a zafarbení.

## ● Skladovanie

- Výrobok skladujte v chránenej, suchej miestnosti. Suchý a čistý výrobok skladujte vždy pri izbovej teplote.

## ● Likvidácia

Obal pozostáva z ekologických materiálov, ktoré môžete odovzdať na miestnych recyklačných zberných miestach.

O možnostiach likvidácie opotrebovaného výrobku sa môžete informovať na Vašej obecnej alebo mestskej správe.



Produkt a obalové materiály sú recyklovateľné a podliehajú rozšírenej zodpovednosti výrobcu. Kvôli lepšiemu spracovaniu odpadu ho zlikvidujte oddelene podľa zobrazených symbolov na obale.

Triman-Logo platí iba pre Francúzsko.

## ● Záruka

Tento výrobok bol dôkladne vyrobený podľa prísnych akostných smerníc a pred dodaním svedomito testovaný. V prípade nedostatkov tohto výrobku Vám prináležia zákonné práva voči predajcovi produktu. Tieto zákonné práva nie sú našou nižšie uvedenou zárukou obmedzené.

Na tento produkt poskytujeme 3-ročnú záruku od dátumu nákupu. Záručná doba začína plynúť dátumom kúpy. Starostlivo si prosím uschovajte originálny pokladničný lístok. Tento doklad je potrebný ako dôkaz o kúpe.

Ak sa v rámci 3 rokov od dátumu nákupu tohto výrobku vyskytne chyba materiálu alebo výrobná chyba, výrobok Vám bezplatne opravíme alebo vymeníme – podľa nášho výberu. Táto záruka zaniká, ak bol produkt poškodený, neodborne používaný alebo neodborne udržiavaný.

Poskytnutie záruky sa vzťahuje na chyby materiálu a výrobné chyby. Táto záruka sa nevzťahuje na časti produktu, ktoré sú vystavené normálnemu opotrebovaniu, a preto ich je možné považovať za opotrebovateľné diely (napr. batérie) alebo na poškodenia na rozbitných dieloch, napr. na spínači, akumulátorových batériach alebo častiach, ktoré sú zhotovené zo skla.

## **Postup v prípade poškodenia v záruke**

Pre zaručenie rýchleho spracovania Vašej požiadavky dodržte prosím nasledujúce pokyny:

Pre všetky otázky majte pripravený pokladničný doklad a číslo výrobku (IAN 407417\_2207) ako dôkaz o kúpe.

Číslo výrobku nájdete na typovom štítku, gravúre, na prednej strane Vášho návodu (dole vľavo) alebo ako nálepku na zadnej alebo spodnej strane.

Ak sa vyskytnú funkčné poruchy alebo iné nedostatky, najskôr telefonicky alebo e-mailom kontaktujte následne uvedené servisné oddelenie.

Produkt označený ako defektný potom môžete s priloženým dokladom o kúpe (pokladničný lístok) a uvedením, v čom spočíva nedostatok a kedy sa vyskytol, bezplatne odoslať na Vám oznámenú adresu servisného pracoviska.

## **Servis**

 **Servis Slovensko**  
Tel.: 0800 008158  
E-pošta: owim@lidl.sk

## **SILLAS PLEGABLES DE ALUMINIO**

### ● **Introducción**

Enhorabuena por la adquisición de su nuevo producto. Ha elegido un producto de alta calidad. Familiarícese con el producto antes de la primera puesta en funcionamiento. Lea detenidamente el siguiente manual de instrucciones y las indicaciones de seguridad. Utilice el producto únicamente como se describe a continuación y para las aplicaciones indicadas. Guarde estas instrucciones en un lugar seguro. En caso de transferir el producto a terceros, entregue también todos los documentos correspondientes.

### ● **Uso adecuado**

Este producto está indicado para uso privado y para personas que pesen menos de 150 kg. Este producto no está destinado para uso comercial. Este producto ha sido fabricado para el uso en residencias privadas.

### ● **Características técnicas**

Dimensiones

(plegado):           aprox. 58 x  
                                  110 x 67 cm  
                                  (An x Al x Pr)

Peso:                   aprox. 4,5 kg por  
                                  silla

Capacidad de  
carga máxima:   150 kg



### **Indicaciones sobre seguridad**

**¡CONSERVE ESTAS INSTRUCCIONES ADECUADAMENTE! ADJUNTE TODA LA DOCUMENTACIÓN EN CASO DE ENTREGAR EL PRODUCTO A TERCEROS.**



**ADVERTENCIA!**

**¡PELIGRO DE MUERTE**

**Y DE ACCIDENTE PARA BEBÉS Y NIÑOS!**

Nunca deje a los niños sin vigilancia con el material de embalaje. Existe peligro de asfixia.



**ADVERTENCIA!**

Al abrir o plegar el producto proceda con cuidado para evitar lesiones / atrapamiento.

- Antes de cada uso revise el producto para detectar daños o signos de desgaste. El producto debe encontrarse en perfecto estado para poder utilizarse. No utilice el producto si detecta o sospecha de algún tipo de daño.
- Asegúrese de que el producto está estable antes de utilizarlo.
- Antes de utilizar el producto colóquelo sobre una superficie firme y plana, de lo contrario el producto podría desestabilizarse y caer hacia un lado o volcar. Esto puede provocar lesiones y daños materiales.
-  Tenga en cuenta la carga máxima de 150 kg. Si se obrepasa este límite de peso, podrían provocarse lesiones graves y/o daños materiales.
- Para evitar lesiones, no permita que sus manos entren en el dispositivo de plegado.
- Al desplegar el producto, asegúrese de que el mecanismo de plegado encaje correctamente antes de utilizarlo.
- Antes de utilizar el producto, asegúrese de que este se ha abierto completamente.
- Este producto no es un juguete y debe utilizarse con la supervisión de un adulto.
- El producto solo debe utilizarse por una persona.
- Nunca se sienta sobre el respaldo, los reposabrazos o los reposapiés (si los hay).
- Nunca se ponga de pie sobre el producto.
- Proteja el producto en caso de condiciones ambientales extremas, como vientos fuertes.
- No coloque el producto cerca de llamas vivas.

**⚠ ¡PELIGRO DE DAÑOS MATERIALES!** No asumiremos responsabilidad alguna por accidentes provocados por la no observación de las indicaciones de seguridad anteriormente descritas o por un manejo inadecuado del producto.

## ● Limpieza y conservación

- Limpie el producto con un paño ligeramente humedecido y con un detergente suave.
- Deje secar todas las piezas bien antes de volver a embalar el producto. Esto evita la formación de moho, olores y decoloración

## ● Almacenamiento

- Almacene el producto en un lugar protegido y fresco. Guarde siempre el producto seco y limpio a temperatura ambiente.

## ● Eliminación

El embalaje está compuesto por materiales no contaminantes que pueden ser desechados en el centro de reciclaje local.

Para obtener información sobre las posibilidades de desecho del producto al final de su vida útil, acuda a la administración de su comunidad o ciudad.

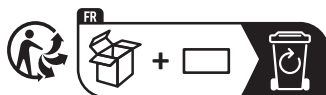

El producto y el material de embalaje son reciclables, bajo la responsabilidad ampliada del fabricante. Deséchelo por separado para un mejor tratamiento de los residuos, siguiendo los símbolos ilustrados en el embalaje.

El logotipo Triman se aplica solo para Francia.

## ● Garantía

El producto ha sido fabricado cuidadosamente siguiendo exigentes normas de calidad y ha sido probado antes de su entrega. En caso de defecto del producto, usted tiene derechos legales frente al vendedor del mismo. Nuestra garantía (abajo indicada) no supone una restricción de dichos derechos legales.

Este producto dispone de una garantía de 3 años desde la fecha de compra. El plazo de garantía comienza a partir de la fecha de compra. Por favor, conserve adecuadamente el justificante de compra original. Este documento se requerirá como prueba de que se realizó la compra.

Si en el plazo de 3 años a partir de la fecha de compra se produce un fallo de material o fabricación en este producto, repararemos el producto o lo sustituiremos gratuitamente por un producto nuevo (según nuestra elección). La garantía quedará anulada si el producto resulta dañado o es utilizado o mantenido de forma inadecuada.

La garantía cubre defectos de materiales o de fabricación. Esta garantía no cubre aquellos componentes del producto sometidos a un desgaste normal y que, por ello, puedan considerarse piezas de desgaste (por ej. las pilas). Tampoco cubre daños de componentes frágiles como, por ejemplo, los interruptores, baterías y piezas de cristal.

## **Tramitación de la garantía**

Para garantizar una rápida tramitación de su consulta, tenga en cuenta las siguientes indicaciones:

Para realizar cualquier consulta, tenga a mano el recibo y el número de artículo (IAN 407417\_2207) como justificante de compra.

Encontrará el número de artículo en una inscripción de la placa indentificativa, en la portada de las instrucciones (abajo a la izquierda) o en una pegatina en la parte posterior o inferior.

Si el producto fallase o presentase algún defecto, póngase primero en contacto con el departamento de asistencia indicado, ya sea por teléfono o correo electrónico.

Puede enviarnos el producto defectuoso libre de franqueo adjuntando el recibo de compra (tícket de compra) e indicando dónde está y cuándo ha ocurrido el fallo a la dirección de asistencia que le indicamos.

## **Asistencia**

**ES Asistencia en España**

Tel.: 900984948

E-Mail: [owim@lidl.es](mailto:owim@lidl.es)

# POSITIONSSTOL AF ALUMINIUM

## ● Indledning

Hjerteligt tillykke med købet af deres nye produkt. Du har besluttet dig for et produkt af høj kvalitet. Gør Dem fortrolig med apparatet inden første ibrugtagning. Læs derfor den efterfølgende brugsvejledning og sikkerhedsanvisningerne omhyggeligt. Brug kun produktet som beskrevet og kun til de angivne anvendelsesområder. Opbevar denne vejledning på et sikkert sted. Hvis De giver produktet videre til andre, skal alle dokumenter følge med.

## ● Formålsbestemt anvendelse

Produktet er egnet til den private brug til personer med en maksimal vægt på 150 kg. Produktet er ikke beregnet til den erhvervsmæssige brug. Produktet blev fremstillet til det private hjem.

## ● Tekniske data

Mål  
(foldet ud): ca. 58 x 110 x 67 cm  
(B x H x D)  
Vægt: ca. 4,5 kg per stol  
Maks.  
bæreevne: 150 kg



## Sikkerheds- henvisninger

OPBEVAR DENNE VEJLEDNING  
OMHYGGELIGT! HVIS DU  
GIVER PRODUKTET VIDERE  
TIL TREDJEMAND, SKAL ALLE  
DOKUMENTER LIGELEDES  
UDLEVERES.



### **! ADVARSEL!**

**LIVS- OG ULYKKES-  
FARE FOR SMÅBØRN OG  
BØRN!** Lad aldrig børn være  
uden opsyn med emballagen.  
Der er fare for kvælning.



**! ADVARSEL!** Gå  
forsigtig til værks ved ud-  
og sammenfoldning af  
produktet, for at undgå  
skader/kvæstelser.



- Kontrollér produktet inden hver anvendelse for beskadigelse eller slitage. Anvend produktet kun i fejlfri tilstand. Anvend ikke produktet, hvis der er synlige skader, eller disse formodes at være der.
  - ■Vær opmærksom på produktets korrekte stabilitet inden brug.
  - Stil produktet inden brug på en jævn, fast undergrund, ellers kan produktet blive ustabil og falde om eller vippe. Dette kan føre til kvæstelser eller materielle skader.
  -  Vær opmærksom på den maksimale bæreevne på 150 kg. Hvis denne vægtgrænse overskrides, kan det føre til kvæstelser og / eller materielle skader.
  - Vær opmærksom på, at dine hænder ikke befinder sig i foldeanordningen, for at undgå skader.
  - Være ved udfoldning opmærksom på, af foldemekanismen går i hak, inden du anvender produktet.
  - Sørg for at produktet er fuldstændig åben, inden du anvender det.
  - Produktet er ikke noget legetøj og bør kun anvendes under opsyn af voksne.
  - Produktet må altid kun anvendes af én person.
  - Sæt dig aldrig på ryglænet, armlænet eller fodstøtten (hvis tilgængeligt).
  - Stil dig ikke på produktet.
  - Sikr produktet ved ekstreme vejrforhold, fx ved kraftig blæst.
  - Anvend aldrig produktet i nærheden af åben ild.
- ⚠ RISIKO FOR MATERIELLE SKADER!** Vi hæfter ikke for ulykker, der opstår på grund af manglende overholdelse af ovenstående sikkerhedshenvisninger eller gennem forkert håndtering.

## ● Rengøring og pleje

- Rengør produktet med en fugtig klud og et mildt rengøringsmiddel.
- Lad alle dele tørre, inden du pakker produktet sammen. Derigennem forhindres dannelsen af skimmel, lugte og misfarvning.

## ● Opbevaring

- Opbevar produktet i et beskyttet, tørt rum. Opbevar det tørre og rene produkt altid ved stuetemperatur.

## ● Bortskaffelse

Indpakningen består af miljøvenlige materialer, som De kan bortskaffe over de lokale genbrugssteder.

De får oplyst muligheder til bortskaffelse af det udtjente produkt hos deres lokale myndigheder eller bystyre.



Produktet og emballagematerialerne kan genanvendes under udvidet producentansvar. For bedre affaldsbehandling skal det bortskaffes separat, efter de illustrerede symboler på emballagen.

Triman-logoet gælder kun for Frankrig.

## ● Garanti

Produktet blev produceret omhyggeligt efter de strengeste kvalitetskrav og kontrolleret grundigt inden levering. Hvis der forekommer mangler ved dette produkt, så har de juridiske rettigheder over for sælgeren af dette produkt. Disse juridiske rettigheder indskrænkes ikke af vores garanti, der beskrives i det følgende.

De får 3 års garanti fra købsdatoen på dette produkt. Garantifristen begynder med købsdatoen. Opbevar den originale kassebon på et sikkert sted. Denne kassebon behøves som dokumentation for købet.

Hvis der inden for 3 år fra købsdatoen af for dette produkt opstår en materiale- eller fabrikationsfejl, bliver produktet repareret eller erstattet – efter vores valg – af os uden omkostninger for dem. Garantien bortfalder, hvis produktet bliver beskadiget eller ikke anvendes eller vedligeholdes korrekt.

Garantien gælder for materiale- eller fabrikationsfejl. Denne garanti dækker ikke produktdele, som er udsat for normalt slid og derfor kan betragtes som normale sliddele (f.eks. batterier) eller ved skader på skrøbelige dele; f.eks. kontakter, akkumulatorer som er fremstillet af glas.

## **Afvikling af garantisager**

For at kunne garantere en hurtig sagsbehandling af deres forespørgsel, bedes De følge følgende anvisninger:

Opbevar kassebon og artikelnummer (IAN 407417\_2207) som købsdokumentation, så disse kan fremlægges på forespørgsel.

Artikelnumrene er angivet på typeskiltet, ved en indgravering, på forsiden af vejledningen (nederst til venstre) eller på et mærkat på bag- eller undersiden.

Hvis der forekommer funktionsfejl eller andre mangler, skal De først kontakte nedenstående serviceafdeling telefonisk eller via e-mail.

Et produkt, der er registreret som defekt, kan De derefter sende portofrit til den meddelte serviceadresse ved vedlæggelse af købsbeviset (kassebon) og angivelsen af, hvori manglen består, og hvornår den er opstået.

## **Service**

 **Service Danmark**  
Tel.: 80253972  
E-Mail: owim@lidl.dk

# **SEDIA PIEGHEVOLE IN ALLUMINIO**

## ● **Introduzione**

Congratulazioni per l'acquisto del vostro nuovo prodotto. Con esso avete optato per un prodotto di qualità. Familiarizzare con il prodotto prima di metterlo in funzione per la prima volta. A tale scopo, leggere attentamente le seguenti istruzioni d'uso e le avvertenze di sicurezza. Utilizzare il prodotto solo come descritto e per i campi di applicazione indicati. Conservare queste istruzioni in un luogo sicuro. Consegnare tutta la documentazione in caso di cessione del prodotto a terzi.

## ● **Utilizzo conforme alla destinazione d'uso**

Il prodotto è destinato ad un utilizzo privato per persone con un peso massimo di 150 kg. Il prodotto non è destinato ad un uso commerciale. Il prodotto è stato progettato per un uso privato e domestico.

## ● **Specifiche tecniche**

Dimensioni (da aperta):	ca. 58 x 110 x 67 cm (L x H x P)
Peso:	circa 4,5 kg per sedia
Carico max.:	150 kg



## **Avvertenze sulla sicurezza**

**CONSERVARE ACCURATAMENTE LE PRESENTI ISTRUZIONI! IN CASO DI CESSIONE DEL PRODOTTO A TERZI CONSEGNARE ANCHE TUTTA LA DOCUMENTAZIONE.**

-  **⚠ AVVERTIMENTO! PERICOLO DI MORTE E DI LESIONI PER NEONATI E BAMBINI!** Non lasciare mai i bambini privi di sorveglianza con il materiale di imballaggio. Pericolo di soffocamento.
- **⚠ AVVERTIMENTO!** Procedere con cautela nelle operazioni di apertura e chiusura del prodotto per evitare lesioni/compressioni.

- Prima di ogni utilizzo, verificare che il prodotto non presenti danneggiamenti o segni d'usura. Utilizzare il prodotto solo se in perfette condizioni. Non utilizzare il prodotto qualora si rilevassero danni evidenti o se ne sospetti la presenza.
  - Prima di utilizzare il prodotto, verificarne la corretta stabilità.
  - Prima dell'utilizzo, posizionare il prodotto su di una base piana e solida, in caso contrario il prodotto potrebbe risultare instabile e sbilanciarsi da un lato o ribaltarsi. Ciò può provocare lesioni o danni materiali.
  -  Rispettare il carico massimo di 150 kg. L'eventuale superamento del limite di peso può provocare lesioni e/o danni materiali.
  - Per evitare lesione evitare di inserire inavvertitamente le mani nelle giunture ripiegabili.
  - Aprendolo assicurarsi che le giunture ripiegabili siano scattate correttamente in posizione prima di utilizzare il prodotto.
  - Prima dell'utilizzo, assicurarsi che il prodotto sia stato aperto completamente.
  - Il prodotto non è un giocattolo e dovrebbe essere utilizzato esclusivamente sotto la supervisione di un adulto.
  - Il prodotto può essere utilizzato solo da una persona alla volta.
  - Non sedersi mai sullo schienale, sui braccioli o sulle basi dei piedi (se presenti).
  - Non salire in piedi sul prodotto.
  - Fissare il prodotto in caso di fenomeni meteorologici estremi, ad es. forte vento.
  - Non utilizzare il prodotto in prossimità di fiamme libere.
- ⚠ PERICOLO DI DANNI MATERIALI!** Si declina ogni responsabilità per incidenti causati dall'inosservanza delle indicazioni di sicurezza di cui sopra o a seguito di un uso scorretto.

## ● Pulizia e cura

- Pulite il prodotto con un panno umido e un detergente delicato.
- Lasciare asciugare completamente tutti i componenti prima di imballare nuovamente l'articolo. Ciò evita la formazione di muffa, odori sgradevoli e alterazioni cromatiche.

## ● Conservazione

- Riporre il prodotto in un luogo protetto e asciutto. Conservare il prodotto asciutto e pulito sempre a temperatura ambiente.

## ● Smaltimento

L'imballaggio è composto da materiali ecologici che possono essere smaltiti presso i siti di raccolta locali per il riciclo.

E' possibile informarsi circa le possibilità di smaltimento del prodotto usato presso l'amministrazione comunale o cittadina.



Il prodotto e il materiale da imballaggio sono riciclabili, soggetto a responsabilità estesa del produttore. Smaltire separatamente per un ottimale trattamento dei rifiuti, seguendo i simboli illustrati sulla confezione.

Il logo Triman è valido solamente per la Francia.

## ● Garanzia

Il prodotto è stato prodotto secondo severe direttive di qualità e controllato con premura prima della consegna. In caso di difetti del prodotto, l'acquirente può far valere i propri diritti legali nei confronti del venditore. Questi diritti legali non vengono limitati in alcun modo dalla garanzia di seguito riportata.

Questo prodotto è garantito per 3 anni a partire dalla data di acquisto. Il termine di garanzia ha inizio a partire dalla data di acquisto. Conservare lo scontrino di acquisto originale in buone condizioni. Questo documento servirà a documentare l'avvenuto acquisto.

Il prodotto da Lei acquistato dà diritto ad una garanzia di 3 anni a partire dalla data di acquisto. La presente garanzia decade nel caso di danneggiamento del prodotto, di utilizzo o di manutenzione inadeguati.

La prestazione in garanzia vale per difetti del materiale o di fabbricazione. Questa garanzia non si estende a componenti del prodotto esposti a normale logorio, che possono pertanto essere considerati come componenti soggetti a usura (esempio capacità della batteria, calcificazione, lampade, pneumatici, filtri, spazzole...). La garanzia non si estende altresì a danni che si verificano su componenti delicati (esempio interruttori, batterie, parti realizzate in vetro, schermi, accessori vari) nonché danni derivanti dal trasporto o altri incidenti.

## **Gestione dei casi in garanzia**

Per garantire un rapido disbrigo delle proprie pratiche, seguire le istruzioni seguenti:

Per ogni richiesta si prega di conservare lo scontrino e il codice dell'articolo (IAN 407417\_2207) come prova d'acquisto.

Il numero d'articolo può essere dedotto dalla targhetta, da un'incisione, dal frontespizio delle istruzioni (in basso a sinistra) oppure dall'adesivo applicato sul retro o sul lato inferiore.

In caso di disfunzioni o avarie, contattare innanzitutto i partner di assistenza elencati di seguito telefonicamente oppure via e-mail.

Si può inviare il prodotto ritenuto difettoso all'indirizzo del centro di assistenza indicato con spedizione esente da affrancatura, completo del documento di acquisto (scontrino) e della descrizione del difetto, specificando anche quando tale difetto si è verificato.

## **Assistenza**

 **Assistenza Italia**

Tel.: 800790789

E-Mail: [owim@lidl.it](mailto:owim@lidl.it)

# ÖSSZECSUKHATÓ ALUMÍNÍUM

## NAPOZÓSZÉK

### ● Bevezető

Gratulálunk új termékének vásárlása alkalmából. Ezzel egy magas minőségű termék mellett döntött. Az első üzembevétel előtt ismerkedjen meg a készülékkel. Ehhez figyelmesen olvassa el a következő Használati utasítást és a biztonsági tudnivalókat. A terméket csak a leírtak szerint és a megadott felhasználási területeken alkalmazza. Őrizze meg ezt az útmutatót egy biztos helyen. A termék harmadik félnek történő továbbadása esetén mellékelje a termék a teljes dokumentációját is.

### ● Rendeltetészerű használat

A termék legfeljebb 150 kg testsúlyú személyek általi magánfelhasználásra alkalmas. A termék nem közületi felhasználásra készült. A terméket magánlakásokban történő használatra gyártották.

### ● Műszaki adatok

Mérete  
(szétnyitva): kb. 58 x 110 x  
67 cm (sz x ma x  
mé)  
Tömeg: kb. 4,5 kg  
székenként  
Max. teherbírás: 150 kg



### Biztonsági utasítások

ŐRIZZE MEG JÓL EZT A HASZNÁLATI ÚTMUTATÓT! A TERMÉK HARMADIK FÉLNEK TÖRTÉNŐ TOVÁBBADÁSA ESETÉN ADJA ÁT A TELJES DOKUMENTÁCIÓT IS.



**FIGYELEM!**

**KISGYEREKEK ÉS**

**GYEREKEK**

**SZÁMÁRA ÉLET- ÉS**

**BALESETVESZÉLYES!**

Soha ne hagyja a gyermekeket felügyelet nélkül a csomagolóanyagokkal. Fulladásveszély áll fenn.



**FIGYELEM!**

Sérülések/ becsípődések elkerülésére óvatosan járjon el a termék szétnyitása és összecsukása során.



- Minden használat előtt ellenőrizze a terméket rongálódások és kopás tekintetében. Csak kifogástalan állapotban használja a terméket. Ne használja a terméket, ha azon rongálódás látható vagy feltételezhető.
  - A termék használata előtt ügyeljen annak megfelelő stabilitására.
  - Használat előtt sima, szilárd talajra állítsa a terméket, más esetben a termék elveszítheti stabilitását és oldalára billenhet vagy felborulhat. Ez sérülésekhez vagy anyagi károkhoz vezethet.
  -  Tartsa szem előtt a termék 150 kg-os maximális teherbírását. Ha túllépi a súlyhatárt, az sérülésekhez vagy anyagi károkhoz vezethet.
  - Sérülések elkerülésére ügyeljen arra, hogy kezei ne kerüljenek a nyitó-csukó szerkezetbe.
  - Szétnyitásnál ügyeljen arra, hogy a nyitó-csukó szerkezet szabályosan bekattanjon, mielőtt használja a terméket.
  - Ügyeljen arra, hogy a termék teljesen szét legyen nyitva, mielőtt használja.
  - A termék nem játékszer és csak felnőtt felügyelete mellett használható.
  - A terméket mindig csak egy személy használhatja.
  - Soha ne üljön a háttámlára, a kartámlákra vagy a lábtámaszra (amennyiben rendelkezésre áll).
  - Ne álljon rá a termékre.
  - Extrém időjárási körülmények között, pl. erős szélben biztosítsa a terméket.
  - Ne használja a terméket nyílt láng közelében.
- ⚠ ANYAGI KÁR VESZÉLYE!** A fenti biztonsági útmutatások be nem tartásából vagy a helytelen használatból eredő balesetekért nem vállalunk felelősséget.

## ● Tisztítás és ápolás

- Tisztítsa meg a terméket egy nedves törlőkendővel és egy enyhe tisztítószerrel.
- Hagyjon minden alkatrészt alaposan megszáradni, mielőtt újra összecsomagolja a terméket. Ezzel megakadályozza a penész, a kellemetlen szagok és az elszíneződések keletkezését.

## ● Tárolás

- A terméket védett, száraz helyiségben tárolja. A száraz és tiszta terméket mindig szobahőmérsékleten tárolja.

## ● Mentesítés

A csomagolás környezetbarát anyagokból készült, amelyeket a helyi újrahasznosító helyeken adhat le ártalmatlanítás céljából.

A kiszolgált termék megsemmisítési lehetőségeiről lakóhelye illetékes önkormányzatánál tájékozódhat.



A termék és a csomagolóanyagok újrahasznosíthatók, és kiterjesztett gyártói felelősséggel tartoznak. A jobb hulladékkezelés érdekében a csomagoláson látható szimbólumok szerint külön dobja ki.

A Triman-logó csak Franciaországra vonatkozik.

## ● Garancia

A terméket szigorú minőségi előírások betartásával gondosan gyártottuk, és szállítás előtt lelkiismeretesen ellenőriztük. Ha a terméken hiányosságot tapasztal, akkor a termék eladójával szemben törvényes jogok illetik meg Önt. Ezeket a törvényes jogokat a következőkben ismertetett garancia vállalásunk nem korlátozza.

A termékre 3 év garanciát adunk a vásárlás dátumától számítva. A garanciális idő a vásárlás dátumával kezdődik. Kérjük, jól őrizze meg a pénztári blokkot. Ez a bizonylat szükséges a vásárlás tényének az igazolásához.

Ha a termék vásárlásától számított 3 éven belül anyag- vagy gyártási hiba merül fel, akkor a választásunk szerint a terméket ingyen megjavítjuk vagy kicseréljük. A garancia megszűnik, ha a terméket megrongálták, nem szakszerűen kezelték vagy tartották karban.

A garancia az anyag- vagy gyártáshibákra vonatkozik. A garancia nem terjed ki azokra a termékrészekre, melyek normál kopásnak vannak kitéve és ezért fogyóeszköznek tekinthetők (pl. elemek), vagy a törékeny részekre sérülésére, pl. kapcsolók, akkuk, vagy üvegből készült részek.

## **Garanciális ügyek lebonyolítása**

Ügyének gyors elintézhetsége céljából, kérjük kövesse az alábbi útmutatást:

Kérjük, kérdések esetére készítse elő a pénztárblokkot és a cikkszámot (IAN 407417\_2207) a vásárlás tényének az igazolására.

Kérjük, hogy a cikkszámot olvassa le a típustábláról, a gravírozásból, az Útmutató címoldaláról (balra lent), illetve a hátoldalon, vagy a termék alján található matricáról.

Amennyiben működési hibák, vagy egyéb hiányosság lépne fel, előszöris vegye fel a kapcsolatot a következőkben megnevezett szervizek egyikével telefonon, vagy e-mailen.

A hibásnak ítélt terméket ezután a vásárlást igazoló blokk, valamint a hiba leírásának és keletkezési idejének mellékelésével díjmentesen postázhatja az Önnel közölt szervizcímre.

### **Szerviz**

 **Szerviz Magyarország**

Tel.: 0680021536

E-mail: [owim@lidl.hu](mailto:owim@lidl.hu)

# ALUMINIJAST ZLOŽLJIV STOL

## ● Uvod

Iskrene čestitke ob nakupu vašega novega izdelka. Odločili ste se za kakovosten izdelek. Pred prvo uporabo se seznanite z izdelkom. V ta namen pozorno preberite naslednja navodila za uporabo in varnostne napotke. Izdelek uporabljajte samo tako, kot je opisano in samo za navedena področja uporabe. To navodilo hranite na varnem mestu. V primeru izročitve izdelka tretjim, jim predajte tudi vso dokumentacijo.

## ● Predvidena uporaba

Izdelek je primeren za zasebno uporabo s strani oseb z največjo težo 150 kg. Izdelek ni predviden za poslovno uporabo. Izdelek je bil narejen za zasebna stanovanja.

## ● Tehnični podatki

Mere	
(razklopljen):	pribl. 58 x 110 x 67 cm (Š x V x G)
Teža:	pribl. 4,5 kg na stol
Največja obremenitev:	150 kg



## Varnostni napotki

TA NAVODILA DOBRO SHRANITE! ČE IZDELEK ODPSTOPITE NOVEMU LASTNIKU, MU ZRAVEN IZROČITE TUDI VSE DOKUMENTE.

-  **⚠ OPOZORILO!** **SMRTNA NEVARNOST IN NEVARNOST NESREČ ZA MALČKE IN OTROKE!** Otrok z embalažnim materialom nikoli ne puščajte brez nadzora. Obstaja nevarnost zadušitve.
- **⚠ OPOZORILO!** Pri razklapljanju in sklapljanju izdelka bodite previdni, da boste preprečili poškodbe/ukleščenje.

- Pred vsako uporabo preverite, ali je izdelek morebiti poškodovan ali obrabljen. Izdelek uporabljajte le v brezhibnem stanju. Izdelka ne uporabljajte, če so vidne poškodbe ali domnevate, da je poškodovan.
  - Pred uporabo izdelka poskrbite za ustrezno stabilnost.
  - Pred uporabo postavite izdelek na ravno, trdno podlago, sicer lahko postane izdelek nestabilen in pade na stran ali se prevrne. To lahko privede do telesnih poškodb ali materialne škode.
  -  Upoštevajte največjo obremenitev 150 kg. Če to mejo teže presežete, lahko to privede do telesnih poškodb ali materialne škode.
  - Poskrbite, da se vam dlani ne zataknejo v pripravo za sklapanje, da boste preprečili poškodbe.
  - Pri razklapljanju poskrbite, da se bo sklopni mehanizem pravilno zaskočil, preden začnete uporabljati izdelek.
  - Izdelek morate pred uporabo povsem odpreti.
  - Izdelek ni igrača in se sme uporabljati samo pod nadzorom odraslih.
  - Izdelek sme uporabljati vedno le ena oseba.
  - Nikoli se ne usedite na hrbtina naslonjala, naslone za roke ali opornike za stopala (če so nameščeni).
  - Nikoli ne stopite na izdelek.
  - Pri ekstremnih vremenskih pogojih, npr. močnem vetru, morate izdelek zavarovati.
  - Izdelka ne uporabljajte v bližini odprtega ognja.
- ⚠ Nevarnost povzročitve materialne škode!** Za nezgode, do katerih pride zaradi neupoštevanja zgoraj navedenih varnostnih napotkov ali zaradi napačne uporabe, ne odgovarjamo.

## ● Čiščenje in nega

- Izdelek čistite z vlažno krpo in blagim čistilom.
- Preden znova zapakirate izdelek, počakajte, da se vsi deli dobro posušijo. S tem boste preprečili nastanek plesni, vonjav in razbarvanj.

## ● Skladiščenje

- Izdelek hranite v zaščitnem, suhem prostoru. Suh in čist izdelek vedno hranite pri sobni temperaturi.

## ● Odstranjevanje

Embalaža je narejena iz okolju primernih materialov, ki jih lahko oddate za recikliranje na lokalnih zbirališčih odpadkov.

○ možnostih odstranjevanja odsluženega izdelka se lahko pozanimате pri svoji občinski ali mestni upravi.

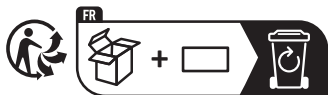

Izdelek in materiale embalaže je mogoče reciklirati, če proizvajalec nosi razširjeno odgovornost. Za lažjo obdelavo odpadkov jih odstranite ločeno, po ilustriranih simbolih na embalaži.

Logotip Triman velja samo za Francijo.

## Postopek pri uveljavljanju garancije

Za zagotovitev hitre obdelave vašega primera vas prosimo, da sledite naslednjim napotkom:

Prosimo, da za vsa vprašanja pripravite račun in številko izdelka (IAN 407417\_2207) kot dokazilo o nakupu.

Številko izdelka najdete na identifikacijski ploščici, gravuri, naslovni strani v navodilih (spodaj levo) ali na nalepki na hrbtni ali spodnji strani.

Če pride do napačnega delovanja ali drugih pomanjkljivosti, se obrnite najprej na v nadaljevanju navedeni servisni oddelek po telefonu ali prek e-pošte.

Izdelek, označen kot okvarjen, lahko nato brez poštnine pošljete na navedeni naslov servisa, zraven pa priložite potrdilo o nakupu (blagajniški račun) in navedite, za kakšno pomanjkljivost gre in kdaj je nastala.

## Servis

SI **Servis Slovenija**

Tel.: 00386 (0) 80 70 60

E-Mail: [owim@lidl.si](mailto:owim@lidl.si)



## **Pooblašчени serviser:**

OWIM GmbH & Co. KG  
Stiftsbergstraße 1  
74167 Neckarsulm  
NEMČIJA

Servisna telefonska številka: 00386 (0) 80 70 60

## **Garancijski list**

1. S tem garancijskim listom OWIM GmbH & Co. KG, Stiftsbergstraße 1, 74167 Neckarsulm, Nemčija jamčimo, da bo izdelek v garancijskem roku ob normalni in pravilni uporabi brezhibno deloval in se zavezujemo, da bomo ob izpolnjenih spodaj navedenih pogojih odpravili morebitne pomanjkljivosti in okvare zaradi napak v materialu ali izdelavi oziroma po svoji presoji izdelek zamenjali ali vrnili kupnino.
2. Garancija je veljavna na ozemlju Republike Slovenije.
3. Garancijski rok za proizvod je 3 leta od datuma izročitve blaga. Datum izročitve blaga je razviden iz računa.
4. Kupec je dolžan okvaro javiti pooblaščenemu servisu oziroma se informirati o nadaljnjih postopkih na zgoraj navedeni telefonski številki. Svetujemo vam, da pred tem natančno preberete navodila o sestavi in uporabi izdelka.
5. Kupec je dolžan pooblaščenemu servisu predložiti garancijski list in račun, kot potrdilo in dokazilo o nakupu ter dnevu izročitve blaga.
6. V primeru, da proizvod popravlja nepooblaščen servis ali oseba, kupec ne more uveljavljati zahtevkov iz te garancije.

- 
7. Vzroki za okvaro oziroma nedelovanje izdelka morajo biti lastnosti stvari same in ne vzroki, ki so zunaj proizvajalčeve oziroma prodajalčeve sfere. Kupec ne more uveljavljati zahtevkov iz te garancije, če se ni držal priloženih navodil za sestavo in uporabo izdelka ali če je izdelek kakorkoli spremenjen ali nepravilno vzdrževan.
  8. Jamčimo servis in rezervne dele še 3 leta po preteku garancijskega roka.
  9. Obrabni deli oz. potrošni material so izvzeti iz garancije.
  10. Vsi potrebni podatki za uveljavljanje garancije se nahajajo na dveh ločenih dokumentih (garancijski list, račun).
  11. Ta garancija proizvajalca ne izključuje pravic potrošnika, ki izhajajo iz odgovornosti prodajalca za napake na blagu.

Prodajalec:  
Lidl Slovenija d.o.o. k.d.,  
Pod lipami 1,  
SI-1218 Komenda



# **SKLOPIVI ALUMINIJSKI STOLAC**

## ● **Uvod**

Čestitamo vam na kupnji novog proizvoda. Time ste se odlučili za jedan vrlo kvalitetan proizvod. Prije prvog stavljanja u pogon, upoznajte se sa proizvodom. Za to pomno pročitajte slijedeće upute za uporabu i sigurnost. Koristite ovaj proizvod u skladu s navedenim uputama te u navedene svrhe. Sačuvajte ove upute na jednom sigurnom mjestu. U slučaju davanja proizvoda trećim osobama, izručite također svu pripadajuću dokumentaciju.

## ● **Namjenska uporaba**

Proizvod je namijenjen za privatnu uporabu za osobe s maksimalnom tjelesnom težinom od 150 kg. Ovaj proizvod nije predviđen za komercijalnu uporabu. Ovaj proizvod je izrađen za privatni stambeni prostor.

## ● **Tehnički podaci**

Dimenzije (rasklopljeno):	cca 58 x 110 x 67 cm (š x v x d)
Težina:	cca 4,5 kg po stolcu
Maks. opterećenje:	150 kg



## **Sigurnosne napomene**

**BRIŽNO ČUVAJTE OVE UPUTE! U  
SLUČAJU DAVANJA PROIZVODA  
TREĆIM OSOBAMA TAKOĐER  
IM PREDAJTE I SVU POPRATNU  
DOKUMENTACIJU.**



**UPOZORENJE!**

**OPASNOST PO  
ŽIVOT I OPASNOST OD  
NEZGODE ZA DJECU SVIH  
UZRASTA!** Ne ostavljajte  
djecu nikada bez nadzora  
s ambalažnim materijalom.  
Postoji opasnost od gušenja.



**UPOZORENJE!** Budite  
oprezni pri rasklapanju i  
sklapanju proizvoda, kako biste  
izbjegli ozljede / uklještanje.

- Provjerite prije svakog korištenja da li je proizvod oštećen ili pohaban. Koristite proizvod samo u besprijekornom stanju. Ne koristite proizvod ako su oštećenja vidljiva ili se naslućuju.
- Pazite prije korištenja proizvoda na ispravnu stabilnost.
- Proizvod postavite prije uporabe na ravnu, čvrstu površinu, inače proizvod može postati nestabilan i pasti na stranu ili se prevrnuti. To može dovesti do ozljeda ili materijalne štete.
-  Uzmite u obzir maksimalno opterećenje od 150 kg. Ako se prekorači navedena granica težine, to može dovesti do ozljeda i / ili materijalne štete.
- Pazite da ruke ne dospiju u mehanizam za sklapanje, kako biste izbjegli ozljede.
- Pazite kod rasklapanja da mehanizam za sklapanje ispravno uskoči, prije nego što koristite proizvod.
- Pazite da je proizvod potpuno otvoren, prije nego što ga koristite.
- Proizvod nije igračka te se smije koristiti samo uz nadzor odraslih osoba.
- Proizvod smije uvijek koristiti samo jedna osoba.
- Nemojte nikada sjedati na leđni naslon, na naslon za ruke ili na potporu za noge (ako postoji).
- Nemojte stajati na proizvod.
- Osigurajte proizvod za vrijeme ekstremnih vremenskih prilika, npr. kod jakog vjetra.
- Ne koristite proizvod u blizini otvorene vatre.

**⚠ OPASNOST OD MATERIJLNE ŠTETE!** Ne odgovaramo za nezgode koje proizađu iz nepoštivanja gore navedenih sigurnosnih uputa ili iz pogrešnog rukovanja.

## ● Čišćenje i njega

- Čistite proizvod vlažnom krpom i blagim sredstvom za čišćenje.
- Prije ponovnog pakiranja proizvoda, pustite da se svi dijelovi dobro osuše. To sprječava nastajanje plijesni, mirisa i puštanja boje.

## ● Skladištenje

- Skladištite proizvod u zaštićenoj suhoj prostoriji. Skladištite suhi i čisti proizvod uvijek na sobnoj temperaturi.

## ● Zbrinjavanje

Ambalaža se sastoji od ekološki neškodljivih materijala koje možete zbrinuti na lokalnim mjestima za reciklažu.

○ mogućnostima zbrinjavanja dotrajalog proizvoda možete se raspitati kod vaše općinske ili gradske uprave.



Proizvod i ambalaža se mogu reciklorati podložno proširenoj odgovornosti proizvođača. Za bolji tretman otpada, odložite ga odvojeno, slijedeći ilustrirane simbole na pakiranju.

Triman-Logo važi samo za Francusku.

## ● Jamstvo

Proizvod se brižno izrađuje prema strogim smjernicama kvalitete i prije isporuke savjesno ispituje. U slučaju nedostataka na ovom proizvodu, na raspolaganju imate zakonska prava protiv prodavača tog uređaja. Vaša zakonska prava ovim našim jamstvom koje je predstavljeno u nastavku, ostaju netaknuta.

Za ovaj proizvod dobivate jamstvo u trajanju od 3 godine od datuma kupnje. Jamstveni rok počinje s datumom kupovine. Molimo dobro sačuvajte originalan račun s blagajne. To je dokumentacija kao dokaz kupovine koji će se zahtijevati.

Ako u razdoblju od 3 godine od datuma kupovine ovog proizvoda nastane kakva greška na materijalu ili tvornočka greška, proizvod ćemo – prema našem izboru – besplatno popraviti ili zamijeniti. Ovo jamstvo se poništava, kada se proizvod ošteti, nestručno koristi ili ne održava.

Jamstvo vrijedi za nedostatke na materijalu ili tvorničke pogreške. Ovo jamstvo se ne proteže na dijelove proizvoda, koji podliježu normalnom trošenju i stoga se mogu smatrati kao normalni potrošni dijelovi (npr. baterije) ili za oštećenja na krhkim dijelovima, npr. prekidaču, punjivim baterijama ili takvi, koji su izrađeni od stakla.

U slučaju manjeg popravka jamstveni rok se produljuje onoliko koliko je kupac bio lišen uporabe stvari.

Međutim, kad je zbog neispravnosti stvari izvršena njezina zamjena ili njezin bitni popravak, jamstveni rok počinje teći ponovno od zamjene, odnosno od vraćanja popravljene stvari.

Ako je zamijenjen ili bitno popravljen samo neki dio stvari, jamstveni rok počinje teći ponovno samo za taj dio.

## **Postupak u slučaju koji je pokriven jamstvom**

Kako biste osigurali brzu obradu svojeg zahtjeva, molimo vas da slijedite sljedeće upute:

Za sve upite pripremite račun i broj artikla (IAN 407417\_2207) kao dokaz o kupnji.

Broj artikla možete naći na tipskoj pločici, na gravuri, na naslovnoj stranici vaših uputa (dolje lijevo) ili na naljepnici na stražnjoj ili donjoj strani.

Ukoliko nastanu greške u funkcioniranju ili drugi kvarovi, kontaktirajte najprije u nastavku navedeno odjeljenje servisa putem telefona ili e-maila.

Otkriven kao neispravan proizvod, možete ga onda poslati na spomenutu adresu servisa bez poštarine za vas, s dokazom o kupnji (račun) i opisom kakav je kvar i kada je nastao.

## **Servis**

 **Servis Hrvatska**  
Tel.: 0800806355  
E-Mail: owim@lidl.hr

# **SCAUN PLIABIL DIN ALUMINIU**

## ● **Introducere**

Vă felicităm pentru achiziționarea noului dumneavoastră produs. Ați ales un produs de înaltă calitate. Înainte de prima punere în funcțiune informați-vă cu privire la produs. Pentru aceasta citiți cu atenție următorul manual de utilizare și indicațiile de siguranță. Utilizați acest produs numai conform descrierii și instrucțiunilor de utilizare. Păstrați această instrucțiune într-un loc sigur. În caz că, dați produsul mai departe la terți, înmânați de asemenea și documentația acestuia.

## ● **Utilizare corespunzătoare scopului**

Produsul este destinat uzului privat pentru persoanele cu o greutate maximă de 150 kg. Produsul nu este destinat utilizării în scopuri comerciale. Produsul a fost creat pentru uzul privat în interiorul spațiului de locuit.

## ● **Date tehnice**

Dimensiuni în stare rabatată (desfăcută):	cca. 58 x 110 x 67 cm (lungime x înălțime x adâncime)
Greutate:	cca. 4,5 kg per scaun
Sarcină maximă:	150 kg



## **Indicații de siguranță**

**PĂSTRAȚI ACESTE INSTRUCȚIUNI! PREDAȚI TOATE DOCUMENTELE AFERENTE ÎN CAZUL ÎN CARE DAȚI PRODUSUL UNEI PERSOANE TERȚE.**



**⚠️ AVERTISMENT! PERICOL DE MOARTE ȘI DE ACCIDENTARE PENTRU BEBELUȘI ȘI COPII!**

Nu lăsați niciodată copii nesupravegheați în apropierea materialului de ambalaj. Există pericol de asfixiere.



**AVERTISMENT!**

La rabatarea și adunarea produsului procedați cu precauție, pentru a împiedica accidentările / prinderea.

- Verificați produsul înainte de fiecare utilizare cu privire la deteriorări sau la uzură. Folosiți produsul doar în stare perfectă de funcționare. Nu folosiți produsul dacă daunele sunt vizibile sau presupuneți că acestea există.
  - Înainte de utilizarea produsului verificați stabilitatea corectă.
  - Așezați produsul înainte de utilizare pe un fundament nivelat și stabil, în caz contrar produsul poate deveni instabil și s-ar putea răsturna sau cădea pe o parte. Acest lucru poate duce la vătămări sau la daune materiale.
  -  Respectați sarcina maximă de 150 kg. Depășirea acestei limite de greutate poate conduce la vătămări și / sau pagube materiale.
  - Aveți grijă ca mâinile dvs. să nu ajungă în mecanismul de rabatare, pentru a împiedica vătămările.
  - Aveți grijă la rabatare ca mecanismul de rabatare să se blocheze corespunzător, înainte de a folosi produsul.
  - Aveți grijă ca produsul să fie deschis complet înainte de a îl utiliza.
  - Acest produs nu este o jucărie și trebuie utilizat doar sub supravegherea persoanelor adulte.
  - Produsul poate fi utilizat întotdeauna numai de către o singură persoană.
  - Nu vă așezați niciodată pe spătar, mânăre sau suportul pentru picioare (dacă există).
  - Nu stați în picioare pe produs.
  - În cazul condițiilor meteo extreme asigurați produsul, de ex. pe vânt puternic.
  - Nu utilizați produsul în apropierea focului deschis.
- ⚠ PERICOL DE DAUNE MATERIALE!** Nu suntem răspunzători pentru accidente, care apar datorită nerespectării indicațiilor de siguranță menționate sau manipulării eronate.

## ● Curățare și întreținere

- Curățați produsul cu o lavetă umedă și cu un agent de curățare blând.
- Lăsați să se usuce complet toate componentele, înainte de a împacheta din nou produsul. Acest lucru împiedică formarea de mucegai, mirosuri și decolorări.

## ● Depozitare

- Depozitați produsul în încăperi protejate, uscate. Depozitați produsul curat și uscat întotdeauna la temperatura camerei.

## ● Înlăturare

Ambalajul este produs din materiale ecologice care pot fi eliminate la punctele locale de reciclare.

Puteți obține informații despre posibilitățile de eliminare a produsului de la administrația locală.

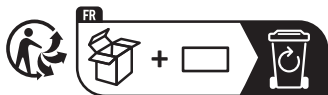

Produsul și materialele de ambalaj sunt reciclabile, face obiectul răspunderii extinse a producătorului. Aruncați-l separat, urmând simbolurile de ambalaj ilustrate, pentru o mai bună tratare a deșeurilor.

Logo Triman este valabil doar pentru Franța.

## ● Garanție

Produsul a fost produs cu atenție conform unor standarde stricte de calitate și verificat înainte de livrare. În cazul defectelor la nivelul acestui produs aveți drepturi legale față de vânzătorul produsului. Aceste drepturi legale nu sunt limitate de garanția noastră prezentată în continuare.

Pentru acest produs primiți o garanție de 3 ani de la data achiziției. Perioada garanției începe la data achiziției. Vă rugăm să păstrați bonul de casă original. Acesta reprezintă dovada achiziției.

Dacă în decurs de 3 ani de la data achiziției acestui produs se înregistrează un defect de material sau de fabricație, vă reparăm sau înlocuim gratuit produsul – la alegerea noastră – produsul. Dreptul de garanție se stinge dacă produsul este deteriorat, utilizat sau întreținut în mod necorespunzător.

Garanția se aplică numai pentru defecte de material și de fabricație. Această garanție nu acoperă piesele componente ale produsului care prezintă umre normale de uzură și care sunt văzute ca piese de schimb sau deteriorările

la nivelul pieselor casante, de exemplu întrerupătoare, acumulatori sau piese fabricate din sticlă.

Timpul de nefuncționare din cauza lipsei de conformitate apărute în cadrul termenului de garanție prelungeste termenul de garanție legală de conformitate și cel al garanției comerciale și curge, după caz, din momentul la care a fost adusă la cunoștința vânzătorului lipsa de conformitate a produsului sau din momentul prezentării produsului la vânzător/unitatea service până la aducerea produsului în stare de utilizare normală și, respectiv, al notificării în scris în vederea ridicării produsului sau predării efective a produsului către consumator.

Produsele de folosință îndelungată care înlocuiesc produsele defecte în cadrul termenului de garanție vor beneficia de un nou termen de garanție care curge de la data preschimbării produsului.

## **Modul de desfășurare în caz de garanție**

Pentru a garanta o prelucrare rapidă a problemei dumneavoastră, vă rugăm să respectați următoarele indicații:

Pentru orice solicitare, vă rugăm să aveți la îndemână bonul de casă și numărul de articol (IAN 407417\_2207) ca dovadă de achiziție.

Numărul articolului îl luați de pe plăcuța cu date tehnice, o gravură, de pe fișa cu date a instrucțiunilor (jos stânga) sau ca abțibild de pe partea din spate sau de jos.

Dacă apar erori de funcționare sau alte erori, contactați apoi departamentul de service prin telefon sau prin email.

Produsul defect îl puteți transmite la adresa de service fără timbru cu prezentarea dovezii de achiziție (bon) și cu menționarea daunei și când a apărut.

## **Service**

 **Service România**

Tel.: 0800890239

E-Mail: owim@lidl.ro



# АЛУМИНИЕВ СГЪВАЕМ СТОЛ

## ● Увод

Поздравяваме Ви с покупката на този нов продукт. Вие избрахте висококачествен продукт. Преди първия пуск се запознайте с продукта. За целта внимателно прочетете упътването за обслужване и инструкциите за безопасност. Използвайте продукта само съгласно описанието и за посочените области на употреба. Съхранявайте настоящото упътване на сигурно място. При предоставяне на продукта на трети лица предавайте с него и цялата документация.

## ● Употреба по предназначение

Продуктът е подходящ за домашна употреба от лица с максимално тегло 150 kg. Продуктът не е предназначен за професионални цели. Продуктът е произведен за използване в домашни условия.

## ● Технически данни

Размери  
(в разгънато  
състояние): ок. 58 x 110 x  
67 cm (Ш x В x Д)  
Тегло: ок. 4,5 kg на стол  
Макс.  
натоварване: 150 kg



## Указания за безопасност

**СЪХРАНЯВАЙТЕ ДОБРЕ  
НАСТОЯЩОТО УПЪТВАНЕ! ПРИ  
ПРЕДОСТАВЯНЕ НА ПРОДУКТА  
НА ТРЕТИ ЛИЦА ПРЕДАЙТЕ  
СЪЩО И ВСИЧКИ ИНСТРУКЦИИ.**



## **⚠ ПРЕДУПРЕЖДЕНИЕ! ОПАСНОСТ ЗА ЖИВОТА И ОПАСНОСТ ОТ ЗЛОПОЛУКА ЗА БЕБЕТА И МАЛКИ ДЕЦА!**

Никога не оставяйте децата без наблюдение с опаковъчния материал. Съществува опасност от задушаване.

## ■ **⚠ ПРЕДУПРЕЖДЕНИЕ!**

Бъдете внимателни при разгъването и сгъването на продукта, за да избегнете наранявания/заклещване.

- Преди всяка употреба проверявайте продукта за повреди и износване. Използвайте продукта само в изправно състояние. Не използвайте продукта при видими или предполагаеми повреди.
- Преди употреба проверете стабилността на продукта.
- Преди употреба поставете продукта върху равна, твърда повърхност, в противен случай продуктът може да загуби стабилност и да падне настрани или да се наклони. Това може да доведе до наранявания или материални щети.
-  Съблюдавайте максималното натоварване от 150 kg. Превишаването на тази тегловна граница може да доведе до наранявания и/или материални щети.
- Уверете се, че ръцете Ви не попадат в съгваемия механизъм, за да избегнете наранявания.
- При разгъването се уверете, че съгваемият механизъм е заключен правилно, преди да използвате продукта.
- Проверете дали продуктът е напълно разтворен, преди да го използвате.
- Продуктът не е играчка и следва да се използва само под надзора на възрастни.
- Продуктът следва да се използва винаги само от един човек.
- Никога не сядайте върху облегалката, подлакътниците или опората за краката (ако има такива).
- Не се изправяйте върху продукта.
- Обезопасете продукта при екстремни метеорологични условия, напр. при силен вятър.
- Не използвайте продукта в близост до открит огън.

### **⚠ ОПАСНОСТ ОТ МАТЕРИАЛНИ ЩЕТИ!**

Ние не носим отговорност за злополуки в резултат на неспазване на горепосочените указания за безопасност или неправилна употреба.

## ● Почистване и поддръжка

- Почиствайте продукта с влажна кърпа и мек почистващ препарат.
- Оставете всички части да изсъхнат добре, преди да опаковате продукта отново. Това предотвратява образуването на мухъл, неприятни миризми и обезцветяване.

## ● Съхранение

- Съхранявайте продукта в защитено, сухо помещение. Винаги съхранявайте сухия и чист продукт при стайна температура.

## ● Изхвърляне

Опаковката е изработена от екологични материали, които може да предадете в местните пунктове за рециклиране.

Относно възможностите за отстраняване на излезлия от употреба продукт като отпадък се информирайте от Вашата общинска или градска управа.

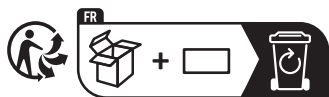

Продуктът и опаковъчните материали могат да се рециклират и подлежат на разширена отговорност на производителя. Изхвърлете го отделно, следвайки илюстрираните символи на опаковката, за по-добро третиране на отпадъците.

Triman-логото важи само за Франция.

## ● Гаранция

Уважаеми клиенти, за този уред получавате 3 години гаранция от датата на покупката. В случай на несъответствие на продукта с договора за продажба Вие имате законно право да предявите рекламация пред продавача на продукта при условията и в сроковете, определени в чл. 112-115\* от Закона за защита на потребителите. Вашите права, произтичащи от посочените разпоредби, не се ограничават от нашата по-долу представена търговска гаранция и независимо от нея продавачът на продукта отговаря за липсата на съответствие на потребителската стока с договора за продажба съгласно Закона за защита на потребителите.

## **Гаранционни условия**

Гаранционният срок започва да тече от датата на покупката. Пазете добре оригиналната касова бележка. Този документ е необходим като доказателство за покупката. Ако в рамките на три години от датата на закупуване на този продукт се появи дефект на материала или производствен дефект, продуктът ще бъде безплатно ремонтиран или заменен – по наш избор. Гаранцията предполага в рамките на тригодишния гаранционен срок да се представят дефектният уред и касовата бележка (касовият бон) и писмено да се обясни в какво се състои дефектът и кога е възникнал. Ако дефектът е покрит от нашата гаранция, Вие ще получите обратно ремонтирания или нов продукт. С ремонта или смяната на продукта не започва да тече нов гаранционен срок.

## **Гаранционен срок и законови претенции при дефекти**

Гаранционната услуга не удължава гаранционния срок. Това важи също и за сменените и ремонтирани

части. За евентуално наличните повреди и дефекти още при покупката трябва да се съобщи веднага след разопаковането. Евентуалните ремонти след изтичане на гаранционния срок са срещу заплащане.

## **Обхват на гаранцията**

Уредът е произведен грижливо според строгите изисквания за качество и добросъвестно изпитан преди доставка. Гаранцията важи за дефекти на материала или производствени дефекти. Гаранцията не обхваща частите на продукта, които подлежат на нормално износване, поради което могат да бъдат разглеждани като бързо износващи се части (например филтри или приставки) или повредите на чупливи части (например прекъсвачи, батерии или такива произведени от стъкло). Гаранцията отпада, ако уредът е повреден поради неправилно използване или в резултат на неосъществяване на техническа поддръжка. За правилната употреба на продукта трябва точно да се спазват всички указания в упътването за обслужване. Предназначение

и действия, които не се препоръчват от упътването за експлоатация или за които то предупреждава, трябва задължително да се избягват. Продуктът е предназначен само за частна, а не за стопанска употреба. При злоупотреба и неправилно третиране, употреба на сила и при интервенции, които не са извършени от клона на нашия оторизиран сервиз, гаранцията отпада.

### **Процедура при гаранционен случай**

За да се гарантира бърза обработка на Вашия случай, следвайте следните указания:

- За всички запитвания подгответе касовата бележка и идентификационния номер (IAN 407417\_2207) като доказателство за покупката.
- Вземете артикулния номер от фабричната табелка.
- При възникване на функционални или други дефекти първо се свържете по телефона или чрез имейл с долупосочения сервизен отдел. След това ще получите допълнителна информация за уреждането на Вашата рекламация.

- След съгласуване с нашия сервиз можете да изпратите дефектния продукт на посочения Ви адрес на сервиза безплатно за Вас, като приложите касовата бележка (касовия бон) и посочите в какво се състои дефектът и кога е възникнал. За да се избегнат проблеми с приемането и допълнителни разходи, задължително използвайте само адреса, който Ви е посочен. Осигурете изпращането да не е като експресен товар или като друг специален товар. Изпратете уреда заедно с всички принадлежности, доставени при покупката, и осигурете достатъчно сигурна транспортна опаковка.

### **Ремонтен сервиз / извънгаранционно обслужване**

Ремонти извън гаранцията можете да възложите на клона на нашия сервиз срещу заплащане. Той с удоволствие ще Ви направи предварителна калкулация. Можем да обработваме само уреди, които са достатъчно опаковани и изпратени с платени транспортни

разходи.

**Внимание:** Изпратете Вашия уред на клона на нашия сервиз почистен и с указание за дефекта.

Уредите, изпратени с неплатени транспортни разходи – с наложен платеж, като експресен или друг специален товар – не се приемат.

Ние ще извършим безплатно изхвърлянето на изпратените от Вас дефектни уреди.

## **Сервизно обслужване България**

Тел.: 008001184975

Е-мейл: [owim@lidl.bg](mailto:owim@lidl.bg)

## **Вносител**

Моля, обърнете внимание, че следващият адрес не е адрес на сервиза.

Първо се свържете с горепосочения сервизен център.

## **ОВИМ ГмБХ & Ко.КГ**

Щифтсбергщрасе 1  
74167 Некарсулм  
Германия

\* Чл. 112. (1) При несъответствие на потребителската стока с договора за продажба потребителят има право да предяви рекламация, като

поиска от продавача да приведе стоката в съответствие с договора за продажба. В този случай потребителят може да избира между извършване на ремонт на стоката или замяната ѝ с нова, освен ако това е невъзможно или изборният от него начин за обезщетение е непропорционален в сравнение с другия.

(2) Смята се, че даден начин за обезщетяване на потребителя е непропорционален, ако неговото използване налага разходи на продавача, които в сравнение с другия начин на обезщетяване са неразумни, като се вземат предвид:

1. стойността на потребителската стока, ако нямаше липса на несъответствие;
2. значимостта на несъответствието;
3. възможността да се предложи на потребителя друг начин на обезщетяване, който не е свързан със значителни неудобства за него.

Чл. 113. (1) Когато потребителската стока не съответства на договора за продажба, продавачът е длъжен

да я приведе в съответствие с договора за продажба.

(2) Привеждането на потребителската стока в съответствие с договора за продажба трябва да се извърши в рамките на един месец, считано от предявяването на рекламацията от потребителя.

(3) След изтичането на срока по ал. 2 потребителят има право да развали договора и да му бъде възстановена заплатената сума или да иска намаляване на цената на потребителската стока съгласно чл. 114.

(4) Привеждането на потребителската стока в съответствие с договора за продажба е безплатно за потребителя. Той не дължи разходи за експедиране на потребителската стока или за материали и труд, свързани с ремонта ѝ, и не трябва да понася значителни неудобства.

(5) Потребителят може да иска и обезщетение за претърпените вследствие на несъответствието вреди.

Чл. 114. (1) При несъответствие на потребителската стока с договора за продажба и когато

потребителят не е удовлетворен от решаването на рекламацията по чл. 113, той има право на избор между една от следните възможности: 1. разваляне на договора и възстановяване на заплатената от него сума; 2. намаляване на цената.

(2) Потребителят не може да претендира за възстановяване на заплатената сума или за намаляване цената на стоката, когато търговецът се съгласи да бъде извършена замяна на потребителската стока с нова или да се поправи стоката в рамките на един месец от предявяване на рекламацията от потребителя.

(3) Търговецът е длъжен да удовлетвори искане за разваляне на договора и да възстанови заплатената от потребителя сума, когато след като е удовлетворил три рекламации на потребителя чрез извършване на ремонт на една и съща стока, в рамките на срока на гаранцията по чл. 115, е налице следваща поява на несъответствие на стоката с договора за продажба. (4) (Предишна ал. 3-ДВ, бр. 61 от 2014 г., в сила от 25.07.2014 г.)

Потребителят не може да претендира за разваляне на договора, ако несъответствието на потребителската стока с договора е незначително.

Чл. 115. (1) Потребителят може да упражни правото си по този раздел в срок до две години, считано от доставянето на потребителската стока.

(2) Срокът по ал. 1 спира да тече през времето, необходимо за поправката или замяната на потребителската стока или за постигане на споразумение между продавача и потребителя за решаване на спора.

(3) Упражняването на правото на потребителя по ал. 1 не е обвързано с никакъв друг срок за предявяване на иск, различен от срока по ал. 1.

## **Процедиране в случай на рекламация**

За да се гарантира бързо обработване на Вашата заявка, следвайте указанията по-долу:

Моля, при всички запитвания дръжте на разположение касовия бон и номера на артикула (IAN 407417\_2207) като доказателство за покупката.

Номерът на артикула е посочен върху типовата табелка, гравюра, титулната страница на Вашето ръководство (долу вляво) или върху стикера от задната или долната страна на уреда.

При възникнали функционални дефекти или други повреди, първо се свържете по телефона или по електронната поща с посочения по-долу сервиз.

Продуктът, който е регистриран като дефектен, можете да изпратите след това без пощенски разходи на посочения Ви сервиз, като приложите документ за закупуването (касов бон) и описание, в какво се състои повредата и кога е възникнала.

## **Сервиз**

 **Сервиз България**

Телефон: 008001184975

Е-мейл: [owim@lidl.bg](mailto:owim@lidl.bg)



# **ΠΟΛΥΘΡ'ΟΝΑ** **ΑΛΟΥΜΙΝ'ΙΟΥ** **ΠΤΥΣΣ'ΟΜΕΝΗ**

## ● **Εισαγωγή**

Σας συγχαίρουμε για την αγορά του νέου σας προϊόντος. Επιλέξατε ένα προϊόν άριστης ποιότητας. Πριν από την πρώτη θέση σε λειτουργία εξοικειωθείτε με το προϊόν. Για το σκοπό αυτό διαβάστε προσεκτικά τις παρακάτω οδηγίες χρήσης και υποδείξεις ασφαλείας. Χρησιμοποιείτε το προϊόν μόνο όπως περιγράφεται και για τους αναφερόμενους τομείς εφαρμογής. Φυλάξτε αυτές τις οδηγίες σε έναν ασφαλή χώρο. Παραδώστε όλα τα έγγραφα κατά τη μεταβίβαση του προϊόντος σε τρίτο.

## ● **Χρήση σύμφωνη με τις προδιαγραφές**

Το προϊόν είναι κατάλληλο για ιδιωτική χρήση για άτομα με μέγιστο βάρος 150 kg. Το προϊόν δεν προορίζεται για εμπορική χρήση. Το προϊόν κατασκευάστηκε για τον ιδιωτικό οικιακό χώρο.

## ● **Τεχνικά χαρακτηριστικά**

Διαστάσεις (ανοιχτή):	περ. 58 x 110 x 67 cm (B x H x T)
Βάρος:	περ. 4,5 kg ανά καρέκλα
Μέγ. φορτίο:	150 kg



## **Υποδείξεις ασφαλείας**

**ΦΥΛΑΞΤΕ ΚΑΛΑ ΤΙΣ ΠΑΡΟΥΣΕΣ ΟΔΗΓΙΕΣ! ΣΕ ΠΕΡΙΠΤΩΣΗ ΜΕΤΑΒΙΒΑΣΗΣ ΤΟΥ ΠΡΟΪΟΝΤΟΣ ΣΕ ΤΡΙΤΟΥΣ ΠΑΡΑΔΩΣΤΕ ΕΠΙΣΗΣ ΚΑΙ ΟΛΑ ΤΑ ΕΓΓΡΑΦΑ.**



### **ΠΡΟΕΙΔΟΠΟΙΗΣΗ!**

**ΚΙΝΔΥΝΟΣ ΓΙΑ ΤΗ ΖΩΗ ΚΑΙ ΚΙΝΔΥΝΟΣ ΑΤΥΧΗΜΑΤΟΣ ΓΙΑ ΝΗΠΙΑ ΚΑΙ ΠΑΙΔΙΑ!** Μην αφήνετε ποτέ τα παιδιά με τα υλικά συσκευασίας χωρίς επίβλεψη. Υφίσταται κίνδυνος ασφυξίας.



### **ΠΡΟΕΙΔΟΠΟΙΗΣΗ!**

Να είστε ιδιαίτερα προσεκτικοί κατά το άνοιγμα και μάζεμα του προϊόντος, ώστε να αποφύγετε τυχόν τραυματισμούς / μάγκωμα.

- Ελέγχετε το προϊόν πριν από κάθε χρήση για ζημιές ή φθορά. Χρησιμοποιείτε το προϊόν μόνο εάν είναι σε άσπογη κατάσταση. Απαγορεύεται η χρήση του προϊόντος σε περίπτωση ορατών ή εικαζόμενων ζημιών.
- Προσεξτε πριν την χρήση του προϊόντος για την σωστή σταθερότητα.
- Πριν τη χρήση, τοποθετήστε το προϊόν επάνω σε επίπεδη, σταθερή επιφάνεια, διαφορετικά το προϊόν θα μπορούσε να καταστεί ασταθές και να πέσει στο πλάι ή να ανατραπεί. Αυτό μπορεί να οδηγήσει σε τραυματισμούς ή υλικές ζημιές.
-  Λαμβάνετε υπ' όψιν σας το μέγιστο φορτίο των 150 kg. Σε περίπτωση υπέρβασης αυτού του ορίου βάρους μπορεί να προκληθούν τραυματισμοί και / ή υλικές ζημιές.
- Προσεξτε να μην πιαστούν τα χέρια σας στην διάταξη αναδιπλώσεως, για να αποφύγετε τυχόν τραυματισμούς.
- Κατά το άνοιγμα, προσέξτε να κουμπώσει σωστά ο μηχανισμός αναδιπλώσεως προτού χρησιμοποιήσετε το προϊόν.
- Φροντίστε ώστε το προϊόν να έχει ανοίξει πλήρως, προτού το χρησιμοποιήσετε.
- Το προϊόν δεν είναι παιχνίδι και θα πρέπει να χρησιμοποιείται μόνο υπό την επίβλεψη ενηλίκων.
- Το προϊόν επιτρέπεται να χρησιμοποιείται πάντοτε μόνο από ένα άτομο.
- Μην κάθεται ποτέ επάνω στην πλάτη, στα μπράτσα ή στο στήριγμα των ποδιών (αν υπάρχει).
- Μην ανεβαίνετε ποτέ όρθιοι επάνω στο προϊόν.
- Ασφαλιζετε το προϊόν σε περίπτωση ακραίων καιρικών συνθηκών, π.χ. με ισχυρό άνεμο.
- Μη χρησιμοποιείτε το προϊόν κοντά σε ανοιχτή φωτιά.

### **⚠ ΚΙΝΔΥΝΟΣ ΥΛΙΚΩΝ**

#### **ΖΗΜΙΩΝ!** Δεν

αναλαμβάνουμε ευθύνη για ατυχήματα που προέκυψαν ως αποτέλεσμα μη τήρησης των προαναφερθέντων υποδείξεων ασφαλείας ή λόγω λανθασμένου χειρισμού.

## ● Καθαρισμός και φροντίδα

- Καθαρίζετε το προϊόν με βρεγμένο πανί και ήπιο απορρυπαντικό.
- Αφήνετε όλα τα μέρη να στεγνώσουν καλά, προτού συσκευάσετε εκ νέου το προϊόν. Αυτό αποτρέπει τη δημιουργία μούχλας, δυσάρεστων οσμών και χρωματικών αλλοιώσεων.

## ● Αποθήκευση

- Αποθηκεύετε το προϊόν σε προστατευμένο, στεγνό χώρο. Φυλάσσετε το στεγνό και καθαρό προϊόν πάντοτε σε θερμοκρασία δωματίου.

## ● Απόσυρση

Η συσκευασία αποτελείται από υλικά φιλικά προς το περιβάλλον, τα οποία μπορείτε να διαθέσετε στους χώρους ανακύκλωσης της περιοχής σας.

Για πληροφορίες σχετικά με τις δυνατότητες απόρριψης του προϊόντος που δεν χρησιμοποιείται πλέον, απευθυνθείτε στις αρμόδιες υπηρεσίες της κοινότητας ή του δήμου σας.



Το προϊόν και τα υλικά συσκευασίας είναι ανακυκλώσιμα, υπόκεινται σε εκτεταμένη ευθύνη του κατασκευαστή. Απορρίψτε το χωριστά, ακολουθώντας τα εικονιζόμενα σύμβολα συσκευασίας, για καλύτερη επεξεργασία των απορριμμάτων.

Το λογότυπο Trimap ισχύει μόνο για τη Γαλλία.

## ● Εγγύηση

Το προϊόν κατασκευάστηκε προσεκτικά κάτω από αυστηρές οδηγίες ποιότητας και ελέγχθηκε επιμελώς πριν από την αποστολή. Σε περίπτωση βλαβών στο προϊόν έχετε νομικά δικαιώματα προς τον πωλητή του προϊόντος. Τα νομικά δικαιώματα δεν περιορίζονται από την εγγύηση που παρατίθεται παρακάτω.

Για το παρόν προϊόν σας παρέχεται δικαίωμα εγγύησης 3 ετών από την ημερομηνία αγοράς. Η εγγύηση ισχύει από την ημερομηνία αγοράς. Παρακαλείσθε να φυλάζετε με προσοχή την ταμειακή απόδειξη. Το συγκεκριμένο έγγραφο θα απαιτηθεί ως αποδεικτικό αγοράς.

Σε περίπτωση που εντός του διαστήματος των 3 ετών από την ημερομηνία αγοράς αυτού του προϊόντος προκύψει κάποιο σφάλμα υλικού ή κατασκευής, το προϊόν επισκευάζεται ή αντικαθίσταται από εμάς - κατόπιν επιλογής μας - δωρεάν. Αυτή η εγγύηση παύει να ισχύει αν το προϊόν πάθει βλάβη, χρησιμοποιηθεί ή συντηρηθεί εκτός των προδιαγραφών.

Η εγγύηση ισχύει για σφάλματα υλικού ή κατασκευής. Αυτή η εγγύηση δεν επεκτείνεται σε μέρη προϊόντος, τα οποία εκτέθηκαν σε φυσιολογική φθορά και για αυτό το λόγο μπορούν να θεωρηθούν ως φθαρτά μέρη (π.χ. μπαταρίες) ή για βλάβες σε εύθραυστα μέρη, π.χ. διακόπτες, επαναφορτιζόμενες μπαταρίες ή παρόμοια, τα οποία είναι κατασκευασμένα από γυαλί.

Με την αντικατάσταση της συσκευής, σύμφωνα με το ΝΟΜΟΣ 2251/1994, ξεκινάει εκ νέου ο χρόνος εγγύησης.

## **Διεκπεραίωση της εγγύησης**

Για να εξασφαλίσουμε τη γρήγορη επεξεργασία του αιτήματός σας, παρακαλούμε ακολουθήστε τις παρακάτω υποδείξεις:

Σε περίπτωση ερωτήματος παρακαλείσθε να έχετε διαθέσιμο το παραστατικό αγοράς και τον κωδικό προϊόντος (IAN 407417\_2207) ως αποδεικτικό της αγοράς σας.

Μπορείτε να βρείτε τον αριθμό προϊόντος στην πινακίδα τύπου, σε μια εγχάραξη, στην σελίδα τίτλων των οδηγιών σας, (κάτω αριστερά) ή ως αυτοκόλλητο στην πίσω ή κάτω σελίδα.

Αν προκύψουν λειτουργικά σφάλματα ή άλλα ελαττώματα, επικοινωνήστε αρχικά τηλεφωνικά ή μέσω email με το παρακάτω αναφερόμενο τμήμα service.

Ένα προϊόν που αναγνωρίζεται ως ελαττωματικό, μπορείτε μετά να το αποστείλετε χωρίς ταχυδρομικά τέλη στην ενημερωμένη σε εσάς διεύθυνση service επισυνάπτοντας την απόδειξη αγοράς (απόδειξη ταμείου) και την ένδειξη, που υφίσταται το ελάττωμα και τότε προέκυψε.

## **Σέρβις**

 **Σέρβις Ελλάδα**

Τηλ: 00800 491800674

Email: [owim@lidl.gr](mailto:owim@lidl.gr)

**OWIM GmbH & Co. KG**

Stiftsbergstraße 1  
74167 Neckarsulm  
GERMANY

Model No.: HG05811

Version: 10/2022



IAN 407417\_2207

8 