

SILVER CREST®

www.lidl-service.com

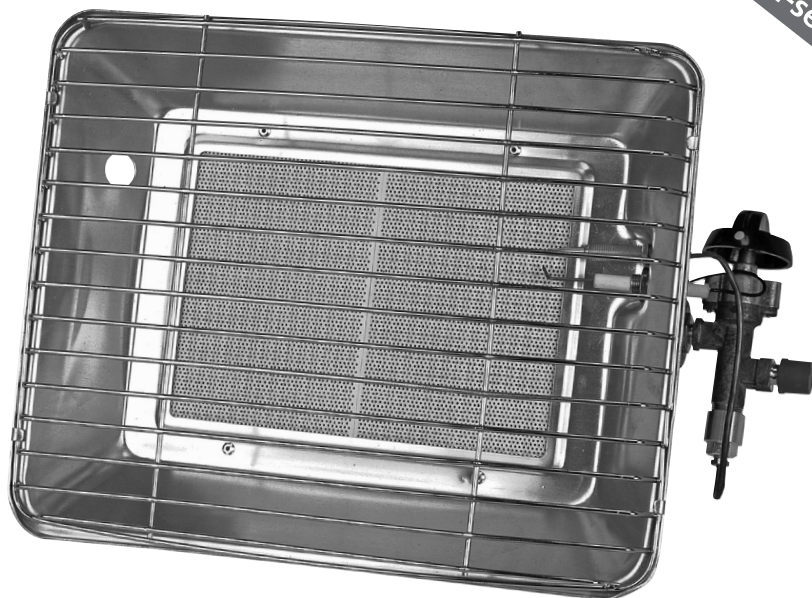

GASHEIZSTRAHLER

035985

DE AT

GASHEIZSTRAHLER

Bedienungs- und Sicherheitshinweise

IAN 316749

DE AT

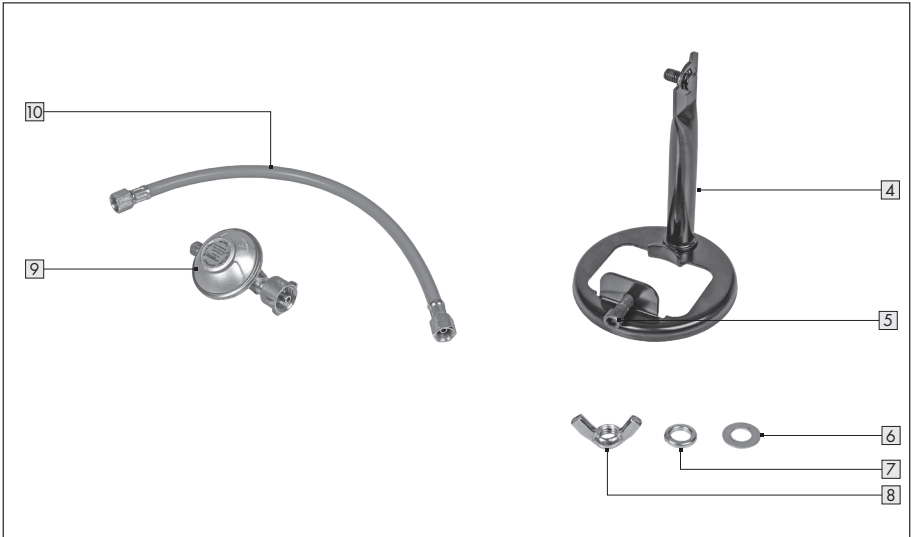
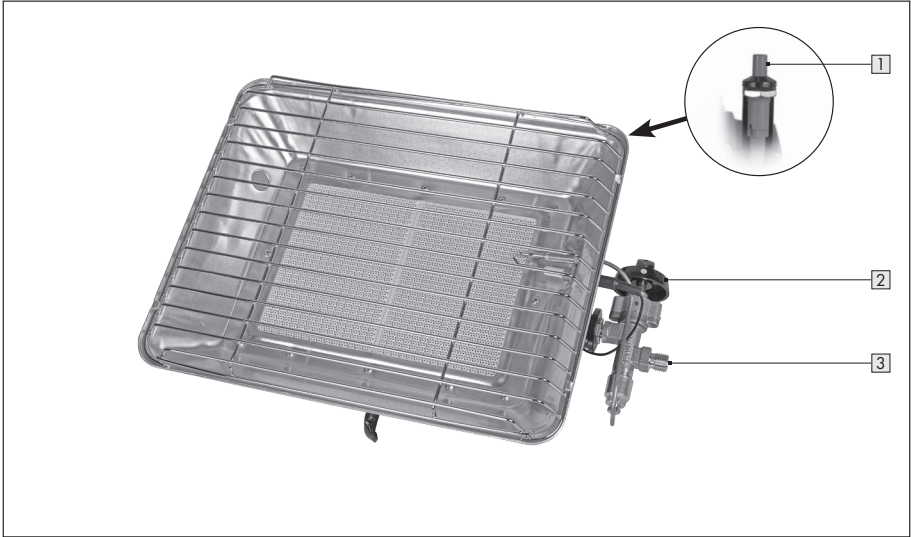

Inhaltsverzeichnis





| | |
|---|-----------|
| 1. Einleitung | 09 |
| Verwendete Symbole | 09 |
| Lieferumfang / Teilebezeichnung | 10 |
| 2. Sicherheit | 10 |
| Bestimmungsgemäße Verwendung | 10 |
| Restrisiken | 11 |
| Allgemeine Sicherheitshinweise | 11 |
| Sicherheitshinweise zum Gasschlauch | 13 |
| Sicherheitshinweise zum Gasdruckminderer | 13 |
| 3. Vor Verwendung | 14 |
| Gasheizstrahler und Lieferumfang prüfen | 14 |
| Gasheizstrahler mit Standfuß verbinden (Abb. A) | 14 |
| Gasheizstrahler auf die Gasflasche montieren (Abb. A) | 14 |
| Gasheizstrahler an einer Gasflasche anschließen (Abb. A) | 15 |
| 4. Verwendung | 16 |
| Gasheizstrahler anzünden und Flamme einstellen (Abb. B) | 16 |
| Arbeiten beenden / Gasheizstrahler abstellen | 16 |
| 5. Wartung, Reinigung, Lagerung und Transport | 17 |
| Wartung | 17 |
| Reinigung | 17 |
| Lagerung | 17 |
| Transport | 17 |
| 6. Fehlerbehebung | 18 |
| 7. Technische Daten Gasheizstrahler, Version DE-AT | 18 |
| 8. Recycling | 19 |
| Verpackung entsorgen | 19 |
| Altgerät entsorgen | 19 |
| 9. Garantie | 19 |
| 10. Service | 21 |

1. Einleitung

Herzlichen Glückwunsch zum Kauf Ihres neuen Gerätes. Sie haben sich damit für ein hochwertiges Produkt entschieden. Die Bedienungsanleitung ist Bestandteil dieses Gasheizstrahlers. Sie enthält wichtige Hinweise für Sicherheit, Gebrauch und Entsorgung. Machen Sie sich vor der Benutzung des Produkts mit allen Bedien- und Sicherheitshinweisen vertraut. Benutzen Sie das Produkt nur wie beschrieben und für die angegebenen Einsatzbereiche. Händigen Sie alle Unterlagen bei Weitergabe des Produkts an Dritte mit aus.

Verwendete Symbole

Die folgenden Symbole und Signalworte werden in dieser Bedienungsanleitung, auf dem Gasheizstrahler, auf dem Zubehör oder auf der Verpackung verwendet.

| | |
|---|---|
|  WARNUNG! | Bezeichnet eine Gefährdung, die, wenn sie nicht vermieden wird, den Tod oder eine schwere Verletzung zur Folge haben kann. |
|  | Bedienungsanleitung lesen |
|  | Mit diesem Symbol gekennzeichnete Produkte erfüllen alle anzuwendenden Gemeinschaftsvorschriften des Europäischen Wirtschaftsraums. |
|  | Dieses Gerät darf nur im Freien verwendet werden. |
|  | ACHTUNG: Zugängliche Teile können sehr heiß sein. |

Lieferumfang / Teilebezeichnung

- 1 Piezo-Zündknopf
- 2 Gasregulierknopf
- 3 Geräteanschluss
- 4 Montagefuß
- 5 Fixierschraube für Montagefuß
- 6 Beilagscheibe
- 7 Sicherungsring
- 8 Flügelmutter
- 9 Gasdruckminderer nach EN 16129
- 10 Gasschlauchleitung, 40 cm lang, mit Überwurfmutter 1/4" Linksgewinde

2. Sicherheit

Bestimmungsgemäße Verwendung

Der Gasheizstrahler ist für den Privatgebrauch konstruiert worden und für folgende Einsatzzwecke im Hobby- und DIY-Bereich vorgesehen:

- Zum Heizen im Freien

Der Gasheizstrahler darf nur in Übereinstimmung mit den Anweisungen und Sicherheitshinweisen in dieser Bedienungsanleitung verwendet werden. Jede weitere, darüber hinausgehende Verwendung ist verboten. Weder der Produzent noch der Händler übernimmt die Verantwortung für Schäden, Verluste oder Verletzungen, welche aus der falschen Verwendung des Gasheizstrahlers resultieren. Beispiele für die missbräuchliche Verwendung sind insbesondere:

- Eine Verwendung in Innenräumen
- Eine Verwendung, welche über die angegebene bestimmungsgemäße Verwendung hinausgeht
- Die Nichtbeachtung der Sicherheits-, Montage-, Bedienungs-, Reinigungs- und Wartungshinweisen in dieser Bedienungsanleitung
- Die Nichtbeachtung der geltenden Gesundheits-, Sicherheits- und Unfallverhütungsvorschriften, welche die Verwendung dieses Gasheizstrahlers betreffen
- Die Verwendung von Zubehör oder Ersatzteilen, welche nicht für diesen Gasheizstrahler geeignet sind
- Veränderungen am Gasheizstrahler
- Die übermäßige Verwendung

Wer diesen Gasheizstrahler verwendet oder wartet, muss mit diesen Anweisungen vertraut und sich über mögliche Gefahren bewusst sein. Dieser Gasheizstrahler darf nur von einer kompetenten Person verwendet werden - im Zweifelsfall lassen Sie sich von einem Experten beraten.

Nichtbeachtung der Sicherheits-, Montage- und Bedienungshinweise bei der Verwendung dieses Gasheizstrahlers zählt als missbräuchliche Verwendung. Alle anzuwendenden Gesundheits- und Sicherheitsregularien müssen eingehalten werden. Alle weiteren anzuwendenden regionalen und nationalen Gesetze müssen eingehalten werden. Der Gasheizstrahler darf nicht verändert werden. Jede vorgenommene Veränderung erhöht das Risiko einer Verletzung oder von Sachschäden.

Restrisiken

Trotz bestimmungsgemäßer Verwendung können nicht offensichtliche Restrisiken nicht völlig ausgeschlossen werden. Bedingt durch die Art des Gasheizstrahlers können folgende Gefährdungen auftreten:

- Beschädigung des Gasschlauchs durch Kontakt mit heißen Teilen oder mit der Flamme (Brand- und Explosionsgefahr)
- Brandverletzung durch Berühren heißer Teile des Gasheizstrahlers oder der Flamme (Brandverletzung)

Allgemeine Sicherheitshinweise

WARNUNG!

Lesen Sie die Betriebsanleitung vor der Inbetriebnahme. Das Gerät muss in Übereinstimmung mit den anerkannten Regeln aufgestellt werden.

- a) Falls aus Ihrem Gerät Gas entweicht (Gasgeruch), unterbrechen Sie sofort die Gaszufuhr, indem Sie das Flaschenventil schließen. Bringen Sie das Gerät an einen Ort im Freien mit guter Luftzirkulation und ohne Zündquellen, wo das Leck gesucht und behoben werden kann. Überprüfen Sie die Dichtheit Ihres Geräts nur im Freien. Suchen Sie nie ein Leck mit einer Flamme, sondern benutzen Sie hierzu eine Seifenlauge oder ein Lecksuchspray.**
- b) Verwendung nur in gut belüfteter Umgebung. Dieses Gerät darf nur im Freien verwendet werden.**
- c) Dieser Gasheizstrahler darf nicht in Untergeschossen oder unter Erdgleiche verwendet werden.**
- d) Trennen Sie den Gasheizstrahler nach Gebrauch immer von der Gasversorgung, indem Sie das Absperrventil der Gasflasche schließen.**

- e) Entfernen Sie den Gasschlauch und den Gasdruckminderer vom Gasheizstrahler und von der Gasflasche, wenn der Gasheizstrahler längere Zeit nicht genutzt oder wenn er transportiert wird.
- f) Trennen Sie als Vorsichtsmaßnahme defekte Geräte stets von der Gasflasche und markieren Sie diese deutlich, damit sie in sicherem Zustand zurückgelassen werden können.
- g) Dieser Gasheizstrahler ist nicht für den Hausgebrauch geeignet. Nicht zum Heizen von Wohnräumen verwenden.
- h) Der Austausch der Gasflaschen muss im Freien und fern von allen möglichen Zündquellen, wie offenen Flammen, Zündflammen, elektrischen Kochgeräten und entfernt von anderen Personen durchgeführt werden.
- i) Verwenden Sie diesen Gasheizstrahler nur mit handelsüblichen, wiederbefüllbaren Flüssiggasflaschen (Butan / Propan) mit einer Füllmenge von max. 15 kg. Versuchen sie niemals, andere Gasarten oder andersartige Gasbehälter zu verwenden.
- j) Stellen Sie diesen Gasheizstrahler unter Berücksichtigung der Feuergefahr auf. Stellen Sie den Gasheizstrahler mindestens 1,0 m neben und unter Wänden, Decken und jedem anderen Objekt, entfernt von brennbaren Materialien, auf. Halten Sie den Gasheizstrahler während des Betriebs stets von brennbaren Materialien fern.
- k) Das Gerät muss während des Betriebs von brennbaren Materialien ferngehalten werden.
- l) Das Gerät während des Betriebes nicht bewegen.
- m) Das Gerät nicht verändern. Jede Veränderung am Gerät ist gefährlich und deshalb verboten.
- n) Dieses Gerät darf nur als Heizgerät verwendet werden.
- o) Lassen Sie den Gasheizstrahler während des Betriebs niemals unbeaufsichtigt. Schließen Sie stets die Gaszufuhr, wenn Sie das Gerät nicht beaufsichtigen.
- p) Zugängliche Teile können sehr heiß sein. Kinder fernhalten.
- q) Das Gerät während des Betriebes nicht bewegen.
- r) Prüfen Sie die Verbindungen vor jeder Verwendung auf Dichtheit.
- s) Schützen Sie Gasflaschen vor direkter Sonneneinstrahlung. Lagern Sie Gasflaschen nur in gut belüfteten Räumen und über der Erdgleiche.
- t) Berühren Sie keine heißen Geräteteile. Lassen Sie das Gerät vollständig auskühlen, bevor Sie es lagern.
- u) Tragen Sie Schutzhandschuhe beim Arbeiten an heißen Teilen. Achten Sie darauf, dass die Schutzhandschuhe nicht in die Nähe der Flamme kommen: Verbrennungs- und Brandgefahr!
- v) Ersatzteile, Verschleißmaterial, Informationen und Ratschläge sind bei unserem Kundendienst erhältlich. Die Kontaktdaten finden Sie im hinteren Teil dieser Anleitung.

Sicherheitshinweise zum Gasschlauch

- a) **Benutzen Sie nur die mitgelieferte Gasschlauchleitung. Kontaktieren Sie unseren Kundendienst oder Ihren regionalen Gashändler, falls Sie Austausch benötigen. Der Gebrauch nichtzugelassener oder veränderter Teile ist gefährlich und kann schwere Verletzungen zur Folge haben.**
- b) **Verwenden Sie nur Gasschläuche nach EN 16436-1. Der verwendete Gasschlauch muss der einschlägigen regionalen Gesetzgebung entsprechen.**
- c) **Der Schlauch darf eine maximale Länge von 40 cm nicht überschreiten, wenn der Gasheizstrahler, wie in dieser Bedienungsanleitung beschrieben, an einer Gasflasche montiert wird.**
- d) **Setzen Sie den Gasschlauch keiner Verdrehung oder übermäßiger Biegung aus.**
- e) **Vergewissern Sie sich, dass der Gasschlauch nicht eingeklemmt oder geknickt ist und keine anderen Teile des Gasheizstrahlers als die Verbindung berührt.**
- f) **Prüfen Sie den Gasschlauch vor jeder Verwendung auf Abnutzung oder Beschädigungen. Abgenutzte oder beschädigte Schläuche dürfen nicht verwendet werden und müssen ausgetauscht werden.**

Sicherheitshinweise zum Gasdruckminderer

- a) **Benutzen Sie nur den mitgelieferten Gasdruckminderer. Kontaktieren Sie unseren Kundendienst oder Ihren regionalen Gashändler, falls Sie Austausch benötigen. Der Gebrauch nichtzugelassener oder veränderter Teile ist gefährlich und kann schwere Verletzungen zu Folge haben.**
- b) **Um unter normalen Betriebsbedingungen die einwandfreie Funktion der Installation zu gewährleisten, wird empfohlen, den Gasdruckminderer vor Ablauf von 10 Jahren nach dem eingprägten Herstellungsdatum auszuwechseln.**
- c) **Verwenden Sie nur Gasdruckminderer nach EN 16129. Der verwendete Gasdruckminderer muss der einschlägigen regionalen Gesetzgebung entsprechen.**
- d) **Achten Sie beim Erwerb einer Austauschdruckminderers darauf, dass dieser den korrekten Ausgangsdruck aufweist. Dieser Gasheizstrahler (Version DE-AT) ist für einen Betriebsdruck von 50 mbar konstruiert.**

3. Vor Verwendung

Gasheizstrahler und Lieferumfang prüfen

- Nehmen Sie den Gasheizstrahler und das Zubehör aus der Verpackung.
- Prüfen Sie, ob die Lieferung vollständig ist (siehe Kapitel „Lieferumfang / Teileliste“).
- Kontrollieren Sie, ob der Gasheizstrahler oder das Zubehör Schäden aufweisen.
- Bei Schäden oder fehlenden Teilen benutzen Sie den Gasheizstrahler nicht. Wenden Sie sich über die in dieser Anleitung angegebene Servicestelle an den Hersteller.

Gasheizstrahler mit Standfuß verbinden (Abb. A)

- Verbinden Sie den Gasheizstrahler mit dem Standfuß mit Hilfe der mitgelieferten Flügelmutter [8], Beilagscheibe [6] und des Sicherungsring [7].
- Ziehen Sie die Flügelmutter fest an, sodass der Gasheizstrahler fest und stabil im Montagefuß fixiert ist.

Gasheizstrahler auf die Gasflasche montieren (Abb. A)

WARNUNG!

Der Gasheizstrahler darf nur an handelsübliche Flüssiggasflaschen montiert und angeschlossen werden.

Wenn sich der Gasheizstrahler nicht stabil befestigen lässt, darf er nicht in Betrieb genommen werden.

- Schieben Sie den Montagefuß über den Flaschenhals.
- Fixieren Sie den Gasheizstrahler samt Montagefuß am Flaschenhals, indem Sie die Fixierschraube [5] mit einem Sechskantschlüssel Größe 6 fest zudrehen.

Gasheizstrahler an einer Gasflasche anschließen (Abb. A)

Um den Gasheizstrahler an einer Gasflasche anzuschließen, gehen Sie wie folgt vor:

- Vergewissern Sie sich, dass das Ventil der Gasflasche sowie der Gasregulierknopf **2** des Gasheizstrahlers geschlossen sind.
- Überprüfen Sie den Zustand des Gasschlauchs **10** und des Gasdruckminderers **9** vor jedem Gebrauch. Beschädigte oder abgenutzte Schläuche oder Regler dürfen nicht verwendet werden.
- Verbinden Sie den Gasdruckminderer mit der Gasflasche (Achtung, Linksgewinde).
- Gasdruckminderer mit Gewinde und Flügelmutter (DE, AT, PL):
 - Ziehen Sie die Verbindung mit der Hand fest an.
- Gasdruckminderer mit Gewinde und Sechskantmutter (CZ):
 - Ziehen Sie die Verbindung mit der Hand an.
 - Ziehen Sie die Verbindung nun mit einem entsprechenden Maulschlüssel fester an.
- Entfernen Sie beim Gasheizstrahler die rote Schutzkappe am Anschluss für den Gasschlauch durch Drehen im Uhrzeigersinn.
- Verbinden Sie den Gasschlauch mit dem Gasdruckminderer und mit dem Anschluss **3** am Gasheizstrahler (Linksgewinde).
- Ziehen Sie diese Verbindungen mit einem Maulschlüssel Größe 17 an.
- Öffnen Sie die Gasflasche.
- Überprüfen Sie, ob alle Verbindungen dicht sind (z.B. mit Hilfe eines Lecksuchsprays) und drehen Sie ggf. die Verbindungen fester zu. Benutzen Sie den Gasheizstrahler nicht, wenn Sie ein Leck vermuten.
- Der Gasheizstrahler ist jetzt einsatzbereit. Schließen Sie nun die Gasflasche, falls Sie den Gasheizstrahler nicht sofort einschalten wollen.

4. Verwendung

WARNUNG!

**Überprüfen Sie die Dichtheit der Verbindungen vor jedem Gebrauch.
Dieses Gerät ist nicht für den Hausgebrauch.**

Dieses Gerät darf nur im Freien verwendet werden.

Gasheizstrahler anzünden und Flamme einstellen (Abb. B)

Gehen Sie wie folgt vor, um den Gasheizstrahler anzuzünden und die Flamme einzustellen:

- Stellen Sie das Gerät und die Gasflasche im Freien auf eine feste, ebene Fläche, fern von entflammaren Materialien auf.
- Öffnen Sie die Gasflasche, indem Sie das Flaschenventil gegen den Uhrzeigersinn drehen.
- Drehen Sie den Gasregulierknopf **2** gegen den Uhrzeigersinn auf die höchste Stufe (Symbol „große Flamme“).
- Halten Sie den Gasregulierknopf gedrückt und drücken Sie den Piezo-Zündknopf **1**.
- Halten Sie den Gasregulierknopf weitere 15 Sekunden lang gedrückt. Falls die Flamme ausgeht, wiederholen Sie die oben beschriebenen Schritte.
- Sobald die Flamme sich stabilisiert, können Sie durch weiteres Drehen des Gasregulierknopfes gegen den Uhrzeigersinn bei Bedarf eine kleinere Flamme einstellen.

Arbeiten beenden / Gasheizstrahler abstellen

- Bei kurzen Unterbrechungen drehen Sie den Gasregulierknopf **2** in die Position „●“.

Bei Beendigung der Arbeit gehen Sie wie folgt vor:

- Schließen Sie zuerst das Ventil der Gasflasche.
- Warten Sie, bis die restliche Gasmenge aus dem Schlauch verbraucht und die Flamme erloschen ist.
- Drehen Sie den Gasregulierknopf **1** in die Position „●“.
- Lassen Sie den Gasheizstrahler abkühlen.
- Verpacken und lagern Sie den Gasheizstrahler nur im abgekühlten Zustand.
- Entfernen Sie den Gasschlauch und den Gasdruckminderer vom Gasheizstrahler und von der Gasflasche, wenn der Gasheizstrahler längere Zeit nicht genutzt oder wenn er transportiert wird.

5. Wartung, Reinigung, Lagerung und Transport

Wartung

Der Gasheizstrahler ist weitgehend wartungsfrei.

Verwenden Sie nur Ersatzteile / Zubehör vom Hersteller bzw. von ermächtigten Fachwerkstätten.

Reparaturen dürfen nur von Sachkundigen oder einer autorisierten Servicestelle durchgeführt werden. Sachkundige sind Personen mit entsprechender Fachausbildung und Erfahrung, die Anforderungen an die Konstruktion und Gestaltung des Artikels kennen und die Sicherheitsbestimmungen verstehen.

Reinigung

- Reinigen Sie den Gasheizstrahler nach jedem Gebrauch.
- Reinigen Sie den Gasheizstrahler und das Zubehör mit einem feuchten Tuch und einem milden Reinigungsmittel. Lassen Sie alle Teile danach vollständig trocknen. Achten Sie darauf, dass kein Wasser in den Gasheizstrahler gelangt.
- Falls der Brenner oder eines der Rohre verstopft sind, verwenden Sie Druckluft, um die Ursache der Verstopfung zu beseitigen.

Lagerung

- Reinigen Sie den Gasheizstrahler vor der Lagerung.
- Lagern Sie den Gasheizstrahler an einem sicheren, kühlen und trockenen Ort, außerhalb der Reichweite von Kindern.
- Lagern Sie Gasflaschen geschützt vor Sonneneinstrahlung an einem sicheren, kühlen und trockenen Ort, außerhalb der Reichweite von Kindern. Lagern Sie Gasflaschen nie in Innenräumen oder unter der Erdgleiche.

Transport

- Transportieren Sie den Gasheizstrahler vor Stößen und Vibrationen geschützt und in der Originalverpackung.

6. Fehlerbehebung

| Problem | Mögliche Ursachen | Behebung |
|--|--------------------------------|--|
| Der Gasheizstrahler lässt sich nicht anzünden. | Gasflasche ist nicht geöffnet. | Öffnen Sie den Hahn der Gasflasche. |
| | Gasflasche ist leer. | Tauschen Sie die Gasflasche aus. |
| | Gasdruckminderer ist defekt. | Tauschen Sie den Gasdruckminderer aus. |
| Die Flamme ist sehr schwach, unregelmäßig oder gelb. | Gasflasche ist fast leer. | Tauschen Sie die Gasflasche aus. |
| | Gasdruckminderer ist defekt. | Tauschen Sie den Gasdruckminderer aus. |

7. Technische Daten Gasheizstrahler, Version DE-AT

| | |
|------------------------|------------------------|
| Modellnr. | 035985 |
| Nennleistung | 4,20 kW (340 g/h) |
| Gasart | Butan / Propan |
| Betriebsdruck | 50 mbar |
| Gerätekategorie | I _{3B} /P(50) |
| Kennzeichnung der Düse | 0.90 |
| Bestimmungsländer | DE, AT |

CE 0359

359/BU/1005

8. Recycling

Verpackung entsorgen



Entsorgen Sie die Verpackung in Übereinstimmung mit dem Materialtyp sowie den örtlichen, in Ihrem Gebiet geltenden Vorschriften.

Altgerät entsorgen

Nicht mehr gebrauchsfähige Geräte zum Recyceln bei einer Wertstoffsammelstelle abgeben. Nicht mit dem Hausmüll entsorgen. Weitere Informationen erhalten Sie bei der dafür zuständigen Behörde.

9. Garantie

Garantie der Walter Werkzeuge Salzburg GmbH

Sehr geehrte Kundin, sehr geehrter Kunde,

Sie erhalten auf dieses Gerät 3 Jahre Garantie ab Kaufdatum. Im Falle von Mängeln dieses Produkts stehen Ihnen gegen den Verkäufer des Produkts gesetzliche Rechte zu. Diese gesetzlichen Rechte werden durch unsere im Folgenden dargestellte Garantie nicht eingeschränkt.

Garantiebedingungen

Die Garantiefrist beginnt mit dem Kaufdatum. Bitte bewahren Sie den Original-Kassenbonnut auf. Diese Unterlage wird als Nachweis für den Kauf benötigt.

Tritt innerhalb von drei Jahren ab dem Kaufdatum dieses Produkts ein Material- oder Fabrikationsfehler auf, wird das Produkt von uns – nach unserer Wahl – für Sie kostenlos repariert oder ersetzt. Diese Garantieleistung setzt voraus, dass innerhalb der Drei-Jahres-Frist das defekte Gerät und der Kaufbeleg (Kassenbon) vorgelegt und schriftlich kurz beschrieben wird, worin der Mangel besteht und wann er aufgetreten ist.

Wenn der Defekt von unserer Garantie gedeckt ist, erhalten Sie das reparierte oder ein neues Produkt zurück. Mit Reparatur oder Austausch des Produkts beginnt kein neuer Garantiezeitraum.

Garantiezeit und gesetzliche Mängelansprüche

Die Garantiezeit wird durch die Gewährleistung nicht verlängert. Dies gilt auch für ersetzte und reparierte Teile. Eventuell schon beim Kauf vorhandene Schäden und Mängel müssen sofort nach dem Auspacken gemeldet werden. Nach Ablauf der Garantiezeit anfallende Reparaturen sind kostenpflichtig.

Garantieumfang

Das Gerät wurde nach strengen Qualitätsrichtlinien sorgfältig produziert und vor Anlieferung gewissenhaft geprüft.

Die Garantieleistung gilt für Material- oder Fabrikationsfehler. Diese Garantie erstreckt sich nicht auf Produktteile, die normaler Abnutzung ausgesetzt sind und daher als Verschleißteile angesehen werden können oder für Beschädigungen an zerbrechlichen Teilen, z. B. Schalter, Akkus oder die aus Glas gefertigt sind.

Diese Garantie verfällt, wenn das Produkt beschädigt, nicht sachgemäß benutzt oder gewartet wurde. Für eine sachgemäße Benutzung des Produkts sind alle in der Bedienungsanleitung aufgeführten Anweisungen genau einzuhalten. Verwendungszwecke und Handlungen, von denen in der Bedienungsanleitung abgeraten oder vor denen gewarnt wird, sind unbedingt zu vermeiden.

Das Produkt ist lediglich für den privaten und nicht für den gewerblichen Gebrauch bestimmt. Bei missbräuchlicher und unsachgemäßer Behandlung, Gewaltanwendung und bei Eingriffen, die nicht von unserer autorisierten Service-Niederlassung vorgenommen wurden, erlischt die Garantie.

Abwicklung im Garantiefall

Um eine schnelle Bearbeitung Ihres Anliegens zu gewährleisten, folgen Sie bitte den folgenden Hinweisen:

Bitte halten Sie für alle Anfragen den Kassenbon und die Artikelnummer (z.B. IAN 12345) als Nachweis für den Kauf bereit.

Die Artikelnummer entnehmen Sie bitte dem Typenschild, einer Gravur, auf dem Titelblatt Ihrer Anleitung (unten links) oder als Aufkleber auf der Rück- oder Unterseite.

Sollten Funktionsfehler oder sonstige Mängel auftreten, kontaktieren Sie zunächst die nachfolgend benannte Serviceabteilung **telefonisch** oder per **E-Mail**.

Ein als defekt erfasstes Produkt können Sie dann unter Beifügung des Kaufbelegs (Kassenbon) und der Angabe, worin der Mangel besteht und wann er aufgetreten ist, für Sie portofrei an die Ihnen mitgeteilte Service-Anschrft übersenden.

Auf www.lidl-service.com können Sie diese und viele weitere Handbücher, Produktvideos und Software herunterladen.

10. Service

DE

Walter Service Deutschland
E-Mail: service@walteronline.com
Tel.: 00800 925 837 88

IAN 316749

AT

Walter Werkzeuge Salzburg GmbH
E-Mail: service@walteronline.com
Tel.: 00800 925 837 88

IAN 316749

Lieferant

Bitte beachten Sie, dass die folgende Anschrift keine Serviceanschrift ist. Kontaktieren Sie zunächst die oben benannte Servicestelle.

Walter Werkzeuge Salzburg GmbH
Gewerbeparkstr. 9
5081 Anif, Österreich

Walter Werkzeuge Salzburg GmbH

Gewerbeparkstr. 9
5081 Anif, Österreich

V. 1.0

Stand der Informationen:

08/2019

IAN 316749