

# SILVER CREST®



## MINI DESK FAN SRV 24 A1

FR BE

### MINI VENTILATEUR DE TABLE

Instructions d'utilisation et consignes de sécurité

DE AT CH

### MINI-TISCHVENTILATOR

Bedienungs- und Sicherheitshinweise

IAN 455782\_2307

FR

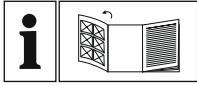

FR BE

Avant de lire le mode d'emploi, ouvrez la page contenant les illustrations et familiarisez-vous ensuite avec toutes les fonctions de l'appareil.

---

DE AT CH



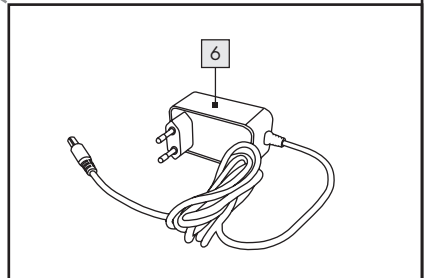
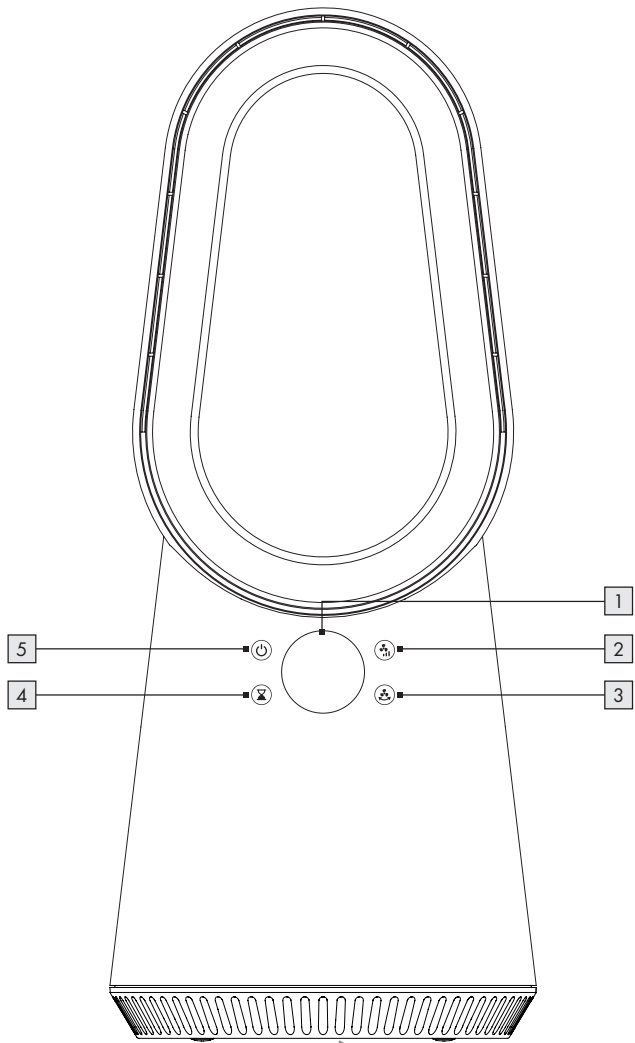

Klappen Sie vor dem Lesen die Seite mit den Abbildungen aus und machen Sie sich anschließend mit allen Funktionen des Gerätes vertraut.

---

FR/BE	Instructions d'utilisation et consignes de sécurité	Page	5
DE/AT/CH	Bedienungs- und Sicherheitshinweise	Seite	15





<b>1. Introduction</b> .....	6
1.1 Utilisation conforme .....	6
1.2 Contenu de la livraison .....	6
1.3 Équipement .....	6
1.4 Données techniques .....	6
<b>2. Consignes de sécurité</b> .....	8
2.1 Consignes générales de sécurité .....	9
<b>3. Avant la mise en service</b> .....	11
3.1 Installer l'appareil .....	11
<b>4. Mise en service</b> .....	11
4.1 Mode veille .....	11
4.2 Allumer l'appareil  .....	11
4.3 Éteindre l'appareil  .....	11
4.4 Sélectionner les vitesses de ventilation  .....	11
4.5 Fonction d'oscillation  .....	11
4.6 Fonction minuterie  .....	11
<b>5. Entretien, nettoyage et Stockage</b> .....	12
<b>6. Mise au rebut</b> .....	12
<b>7. Garantie de ROWI Germany GmbH pour la France</b> .....	13
<b>9. Service</b> .....	14

# MINI VENTILATEUR DE TABLE SRV 24 A1

## 1. Introduction

Nous vous félicitons pour l'achat de votre nouvel appareil. Vous avez choisi avec cet appareil un produit de haute qualité. Le mode d'emploi fait partie intégrante de ce produit. Il contient des informations importantes dans les domaines de la sécurité, de l'utilisation et de la mise au rebut. Familiarisez-vous avec l'utilisation du produit grâce aux conseils d'utilisations et de sécurité. N'utilisez le produit que comme ces documents le décrivent et dans les applications indiquées. En cas de transmission du produit à un tiers, veuillez y joindre tous les documents.

### 1.1 Utilisation conforme

Cet appareil convient à la circulation d'air dans des locaux intérieurs secs. Toute autre utilisation ou modification de l'appareil est considérée comme non conforme et comporte des risques d'accident importants. Nous déclinons toute responsabilité pour les dommages résultant d'une utilisation non conforme. L'appareil est uniquement destiné à un usage privé et non à un usage professionnel.

### 1.2 Contenu de la livraison

- 1 Mini Ventilateur de table
- 1 Adaptateur secteur
- 1 Manuel d'utilisation

### 1.3 Équipement

#### Ventilateur

- 1 Écran
- 2 Bouton de niveau de ventilation
- 3 Bouton d'oscillation
- 4 Bouton de la minuterie
- 5 Bouton marche/arrêt
- 6 Adaptateur secteur

### 1.4 Données techniques

Tension d'entrée : 24 V  $\overline{\text{---}}$   
Puissance absorbée : 24 W

#### Adaptateur secteur AS2406A-2401000EU (à utiliser uniquement avec le mini ventilateur de table SRV 24 A1)

Tension d'entrée : 100-240 V~  
Fréquence nominale : 50/60 Hz  
Puissance de sortie : 24 W  
Classe de protection :   
Longueur du cordon d'alimentation : 1,8 m

Tableau ErP de l'appareil :







Désignation	Symbole	Valeur	Unité
Débit maximal	F	13,16	m <sup>3</sup> /min
Ventilateur Puissance absorbée	P	20,4	W
Rapport de service	SV	0,645	(m <sup>3</sup> /min)/W
Consommation électrique en mode veille	P <sub>SB</sub>	0,41	W
Ventilateur Niveau de puissance acoustique	L <sub>WA</sub>	59,7	dB(A)
Vitesse maximale de l'air	c	3,53	m/s
Consommation saisonnière d'électricité	Q	6,99	kWh/a
Norme de mesure pour la détermination du rapport de service	IEC 60879:2019		

Tableau ErP de l'adaptateur :

Information publiée
ison sociale ou marque déposée, numéro d'enregistrement au registre du commerce et adresse du fabricant <b>Shenzhen Fushigang Technology Co., Ltd</b> <b>No. 8 Building, Shiguan Industry Park,</b> <b>Guangming District, Shenzhen, China</b> <b>91440300699086484H</b>
Référence du modèle : <b>AS2406A-240100EU</b>

Information publiée	Valeur et précision	Unité
Tension d'entrée	<b>100-240</b>	<b>V~</b>
Fréquence du CA d'entrée	<b>50/60</b>	<b>Hz</b>
Tension de sortie	<b>24,0</b>	<b>V---</b>
Courant de sortie	<b>1,0</b>	<b>A</b>
Puissance de sortie	<b>24,0</b>	<b>W</b>
Rendement moyen en mode actif	<b>87,81</b>	<b>%</b>
Rendement à faible charge (10 %)	<b>80,40</b>	<b>%</b>
Consommation électrique hors charge	<b>0,094</b>	<b>W</b>

Explication de tous les symboles :

	Pour une utilisation en intérieur uniquement
	Classe de protection II
	Ce produit est conforme aux exigences des directives européennes en vigueur.
	Voir élimination
<b>IP20</b>	Protection contre les contacts accidentels avec des objets solides d'un diamètre supérieur à 12,5 mm. Pas de protection contre l'eau.
	Transformateur de sécurité résistant aux courts-circuits
	Ne pas utiliser si l'adaptateur secteur est endommagé.
	Alimentation à découpage
	Indication de la polarité
<b>ta 40 °C</b>	L'adaptateur secteur est adapté à une température ambiante allant jusqu'à 40 °C.

## 2. Consignes de sécurité



**Lisez toutes les consignes de sécurité et directives.**



Ne pas respecter les consignes de sécurité et les directives peut entraîner de graves blessures et/ou des dommages matériels.

**Conservez toutes les consignes de sécurité et les directives pour pouvoir les consulter à l'avenir !**



**Danger de mort du fait du courant électrique !**

Tout contact avec les lignes ou les composants sous tension peut être mortel !

- N'utilisez pas l'appareil si l'adaptateur secteur ou la fiche sont endommagés.
- N'ouvrez jamais le boîtier de l'appareil. Si les connexions sous tension sont touchées et/ou si la structure électrique et mécanique est modifiée, il y a risque d'électrocution !
- Avant de raccorder l'appareil, comparez les données de raccordement figurant sur la plaque signalétique (tension et fréquence) avec les données de votre réseau électrique. Veillez à ce que les données correspondent afin d'éviter tout dommage à l'appareil.
- Assurez-vous que l'adaptateur secteur n'est pas endommagé et qu'il n'est pas posé sur des surfaces chaudes et/ou des arêtes vives.
- Veillez à ce que l'adaptateur secteur ne soit pas plié ou coincé.
- Les réparations des appareils électriques ne doivent être effectuées que par des spécialistes formés par le fabricant. Des réparations non conformes peuvent entraîner des risques importants pour l'utilisateur.



## 2.1 Consignes générales de sécurité

- Avant d'utiliser l'appareil, vérifiez qu'il ne présente pas de dommages extérieurs visibles. Ne mettez pas en service un appareil endommagé ou qui est tombé.
- Cet appareil peut être utilisé par des enfants âgés de 8 ans et plus, ainsi que par des personnes dont les capacités physiques, sensorielles ou mentales sont réduites ou qui manquent d'expérience et de connaissances, à condition qu'elles soient surveillées ou qu'elles aient reçu des instructions concernant l'utilisation sûre de l'appareil et qu'elles comprennent les risques qui en résultent. Les enfants ne doivent pas jouer avec l'appareil. Le nettoyage et l'entretien par l'utilisateur ne doivent pas être effectués par des enfants sans surveillance.
- Contrôlez l'intégralité et le bon fonctionnement de l'article avant de le mettre en service.
- Ne faites pas fonctionner un appareil qui est tombé.
- N'utilisez pas le produit si vous constatez des dommages visibles.
- L'appareil doit être installé sur un sol ferme, plat et horizontal.
- Ne confiez les réparations de l'appareil qu'à des entreprises spécialisées agréées ou au service après-vente. Des réparations non conformes peuvent entraîner des risques importants pour l'utilisateur. De plus, le droit à la garantie est annulé.
- Les pièces défectueuses ne doivent être remplacées que par des pièces de rechange d'origine. Seules ces pièces garantissent le respect des exigences de sécurité.
- Protégez l'appareil de l'humidité et de la pénétration de liquides.
- Débranchez l'adaptateur de la prise de courant uniquement par la fiche.
- N'utilisez pas l'appareil à proximité d'une flamme nue.
- Ne placez pas l'appareil directement sous ou au-dessus d'une prise murale.
- En cas d'apparition de dysfonctionnements ou d'orage, débranchez la fiche d'alimentation de la prise de courant.

- N'utilisez l'appareil que si le cordon d'alimentation est complètement déroulé. N'enroulez jamais le cordon d'alimentation autour de l'appareil. Veillez à ce que le cordon d'alimentation n'entre pas en contact avec des surfaces chaudes. Placez le câble de manière à ce qu'on ne puisse pas trébucher dessus.
- L'appareil ne doit être utilisé qu'avec l'adaptateur secteur fourni (modèle AS2406A-2401000EU).
- Aucune action de l'utilisateur n'est nécessaire pour régler le produit sur 50 ou 60 Hz. Le produit se règle automatiquement sur la bonne fréquence ou tension.

## 3. Avant la mise en service

### 3.1 Installer l'appareil

- Retirez tous les matériaux d'emballage et les protections de transport de l'appareil.

Pour un fonctionnement sûr et sans défaut de l'appareil, le lieu d'installation doit l'appareil, le lieu d'installation doit remplir les conditions suivantes :

- Le sol doit être ferme, flaché et horizontal.
- Des distances minimales de 30 cm sur les côtés, 30 cm vers le haut, 30 cm vers l'arrière et 1 m vers l'avant doivent être respectées par rapport au boîtier.
- N'installez pas l'appareil dans un environnement chaud, mouillé ou très humide.
- La prise de courant doit être facilement accessible, de sorte que le cordon d'alimentation puisse être facilement débranché en cas d'urgence.
- Plage de température : 0 à +40 °C
- Humidité de l'air (pas de condensation) : 5-75 %

## 4. Mise en service

### 4.1 Mode veille

- Raccordez la fiche à cliquet du câble d'alimentation à l'appareil et branchez l'adaptateur secteur [6] sur une prise de courant. L'appareil est maintenant alimenté en électricité. Un bref signal sonore retentit.

### 4.2 Allumer l'appareil

**Remarque :** les touches ont un retour sonore. et fonctionnent le mieux possible en les effleurant légèrement.

- Appuyez sur la touche  [5] pour mettre le produit en marche. Lors de la première mise en service, l'appareil démarre directement au niveau de ventilation "03".

- Lors de l'utilisation suivante, l'appareil démarre avec le même niveau de ventilation que celui sélectionné lors de la dernière utilisation.
- Si l'adaptateur secteur [6] est débranché entre-temps, l'appareil redémarre au niveau de ventilation "03".

### 4.3 Éteindre l'appareil



- Pour remettre l'appareil en mode veille après l'avoir utilisé, appuyez sur la touche  [5].

**REMARQUE :** L'écran [1] affiche "00" pendant environ 10 secondes, puis s'éteint également.

### 4.4 Sélectionner les vitesses de ventilation

- Pour changer de vitesse de ventilation, appuyez plusieurs fois sur le bouton  [2] jusqu'à ce que la vitesse souhaitée (1-10) s'affiche sur l'écran [1].
- Le niveau de ventilation souhaité est directement repris.

### 4.5 Fonction d'oscillation

- Appuyez sur le bouton d'oscillation  [3] pour activer ou désactiver l'oscillation de l'appareil.
- La fonction d'oscillation a pour effet de répartir l'air soufflé de gauche à droite.
- Pour désactiver la fonction d'oscillation, il faut appuyer à nouveau sur le bouton d'oscillation  [3].

### 4.6 Fonction minuterie

La minuterie sert à éteindre automatiquement l'appareil après une durée prédéfinie. La fonction minuterie peut être réglée par intervalles d'une heure, jusqu'à 8h.

- Appuyez sur la touche  [4] pendant le fonctionnement pour accéder à la fonction minuterie. L'affichage des heures s'allume.

- Appuyez plusieurs fois sur le bouton de la minuterie **4** pour régler l'heure que vous souhaitez. 00 - 01 - 02 - 03 - 04 - 05 - 06 - 07 - 08
- Attendez environ 10 secondes jusqu'à ce que les réglages soient pris en compte.
- Une fois la prise en compte réussie, l'affichage revient à la vitesse actuelle du ventilateur.

**REMARQUE :** En bas à droite de l'écran **1**, un petit point clignote pour simuler la minuterie.

## 5. Entretien, nettoyage et Stockage

- Débranchez toujours l'adaptateur secteur **6** lorsque l'appareil n'est pas utilisé et avant chaque nettoyage ou en cas de dysfonctionnement !
- Nettoyez l'appareil uniquement lorsqu'il est éteint et froid.
- Veillez à ce que l'humidité ne pénètre pas dans l'appareil lors du nettoyage afin d'éviter tout dommage irréparable à l'appareil.
- Nettoyez le boîtier exclusivement avec un chiffon sec et doux. N'utilisez en aucun cas des produits de nettoyage agressifs et/ou qui grattent.
- Enlevez les dépôts de poussière sur l'appareil à l'aide d'un aspirateur.
- Conservez l'appareil dans un environnement sec.

## 6. Mise au rebut



L'emballage se compose de matériaux écologiques pouvant être éliminés par le biais des centres de recyclage locaux.



Le logo Triman n'est valable qu'en France.



**Ce produit est soumis à la directive européenne 2012/19/UE.** Ne jetez pas le produit avec les ordures ménagères, mais dans des centres de collecte communaux pour le recyclage des matériaux ! Pour connaître les possibilités d'élimination de l'appareil usagé, veuillez vous adresser à l'administration de votre commune ou de votre ville.



Points de collecte sur [www.quefairedemesdechets.fr](http://www.quefairedemesdechets.fr)

Pour en savoir plus : [www.quefairedemesdechets.fr](http://www.quefairedemesdechets.fr)



Respectez le marquage des matériaux d'emballage lors du tri des déchets, ceux-ci sont marqués par des abréviations (a) et des numéros (b) ayant la signification suivante : 1-7 : Plastiques/20-22 : Papier et carton/80-98 : matériaux composites.

## 7. Garantie de ROWI Germany GmbH pour la France

### Article L217-16 du Code de la consommation

Lorsque l'acheteur demande au vendeur, pendant le cours de la garantie commerciale qui lui a été consentie lors de l'acquisition ou de la réparation d'un bien meuble, une remise en état couverte par la garantie, toute période d'immobilisation d'au moins sept jours vient s'ajouter à la durée de la garantie qui restait à courir. Cette période court à compter de la demande d'intervention de l'acheteur ou de la mise à disposition pour réparation du bien en cause, si cette mise à disposition est postérieure à la demande d'intervention.

Indépendamment de la garantie commerciale suscrite, le vendeur reste tenu des défauts de conformité du bien et des vices rédhibitoires dans les conditions prévues aux articles L217-4 à L217-13 du Code de la consommation et aux articles 1641 à 1648 et 2232 du Code Civil.

### Article L217-4 du Code de la consommation

Le vendeur livre un bien conforme au contrat et répond des défauts de conformité existant lors de la délivrance. Il répond également des défauts de conformité résultant de l'emballage, des instructions de montage ou de l'installation lorsque celle-ci a été mise à sa charge par le contrat ou a été réalisée sous sa responsabilité.

### Article L217-5 du Code de la consommation

Le bien est conforme au contrat :

- 1° S'il est propre à l'usage habituellement attendu d'un bien semblable et, le cas échéant :
  - s'il correspond à la description donnée par le vendeur et possède les qualités que celui-ci a présentées à l'acheteur sous forme d'échantillon ou de modèle ;
  - s'il présente les qualités qu'un acheteur peut légitimement attendre eu égard aux déclarations publiques faites par le vendeur, par le producteur ou par son représentant, notamment dans la publicité ou l'étiquetage ;

- 2° Ou s'il présente les caractéristiques définies d'un commun accord par les parties ou être propre à tout usage spécial recherché par l'acheteur, porté à la connaissance du vendeur et que ce dernier a accepté.

### Article L217-12 du Code de la consommation

L'action résultant du défaut de conformité se prescrit par deux ans à compter de la délivrance du bien.

### Article 1641 du Code civil

Le vendeur est tenu de la garantie à raison des défauts cachés de la chose vendue qui la rendent impropre à l'usage auquel on la destine, ou qui diminuent tellement cet usage que l'acheteur ne l'aurait pas acquise, ou n'en aurait donné qu'un moindre prix, s'il les avait connus.

### Article 1648 1er alinéa du Code civil

L'action résultant des vices rédhibitoires doit être intentée par l'acquéreur dans un délai de deux ans à compter de la découverte du vice.



Sur [www.lidl-service.com](http://www.lidl-service.com) vous pouvez télécharger ce manuel ainsi que beaucoup d'autres, des vidéos produit et logiciels d'installation. Avec ce code QR, vous pouvez accéder directement à la page de service Lidl ([www.lidl-service.com](http://www.lidl-service.com)) et ouvrir votre manuel d'utilisation en saisissant le numéro d'article (IAN 455782\_2307).

## 9. Service

Si des problèmes devaient surgir lors du fonctionnement de votre produit de ROWI Germany, veuillez suivre la procédure suivante :

### Prise de contact

Vous pouvez contacter l'équipe de service après-vente de ROWI Germany ainsi :

**ROWI** Germany GmbH

Werner-von-Siemens-Str. 27

76694 Forst

ALLEMAGNE





Lidl-services@rowi-group.com

Service d'assistance en ligne : +800 7694 7694

(gratuit à partir d'un poste fixe)

**IAN 455782\_2307**

Les problèmes peuvent, dans leur grande majorité, être déjà résolus dans le cadre du service de conseil technique compétent de notre équipe de service après-vente.

<b>1. Einleitung</b> .....	16
1.1 Bestimmungsgemäße Verwendung .....	16
1.2 Lieferumfang .....	16
1.3 Ausstattung .....	16
1.4 Technische Daten .....	16
<b>2. Sicherheitshinweise</b> .....	18
2.1 Allgemeine Sicherheitshinweise .....	19
<b>3. Vor der Inbetriebnahme</b> .....	21
3.1 Gerät aufstellen .....	21
<b>4. Inbetriebnahme</b> .....	21
4.1 Standby-Modus .....	21
4.2 Gerät einschalten  .....	21
4.3 Gerät ausschalten  .....	21
4.4 Ventilatorstufen  auswählen .....	21
4.5 Oszillations-Funktion  .....	21
4.6 Timer-Funktion  .....	21
<b>5. Wartung, Reinigung und Lagerung</b> .....	22
<b>6. Entsorgung</b> .....	22
<b>7. Garantie der ROWI Germany GmbH</b> .....	23
<b>8. Service</b> .....	24

# MINI-TISCHVENTILATOR SRV 24 A1

## 1. Einleitung

Herzlichen Glückwunsch zum Kauf Ihres neuen Gerätes. Sie haben sich damit für ein hochwertiges Produkt entschieden. Die Bedienungsanleitung ist Teil dieses Produkts. Sie enthält wichtige Hinweise für Sicherheit, Gebrauch und Entsorgung. Machen Sie sich vor der Benutzung des Produkts mit allen Bedien- und Sicherheitshinweisen vertraut. Benutzen Sie das Produkt nur wie beschrieben und für die angegebenen Einsatzbereiche. Händigen Sie alle Unterlagen bei Weitergabe des Produkts an Dritte mit aus.

### 1.1 Bestimmungsgemäße Verwendung

Dieses Gerät eignet sich für das Umwälzen von Luft in trockenen Innenräumen. Jede andere Verwendung oder Veränderung des Gerätes gilt als nicht bestimmungsgemäß und birgt erhebliche Unfallgefahren. Für aus bestimmungswidriger Verwendung entstandene Schäden übernehmen wir keine Haftung. Das Gerät ist nur für den privaten und nicht für den gewerblichen Einsatz bestimmt.

### 1.2 Lieferumfang

- 1 Mini-Tischventilator
- 1 Netzadapter
- 1 Bedienungsanleitung

### 1.3 Ausstattung

#### Ventilator

- 1 Display
- 2 Ventilationsstufen-Taste
- 3 Oszillations-Taste
- 4 Timer-Taste
- 5 Ein-/Aus-Taste
- 6 Netzadapter

### 1.4 Technische Daten

Eingangsspannung: 24V ---  
Leistungsaufnahme: 24 W

#### Netzadapter AS2406A-2401000EU (nur zur Verwendung mit dem Mini-Tischventilator SRV 24 A1)

Eingangsspannung: 100-240 V~  
Bemessungsfrequenz: 50/60 Hz  
Ausgangsleistung: 24 W  
Schutzklasse:   
Netzkabellänge: 1,8 m



## ErP-Tabelle des Gerätes:

Bezeichnung	Symbol	Wert	Einheit
Maximaler Volumenstrom	F	13,16	m <sup>3</sup> /min
Ventilator Leistungsaufnahme	P	20,4	W
Serviceverhältnis	SV	0,645	(m <sup>3</sup> /min)/W
Leistungsaufnahme im Bereitschaftszustand	P <sub>SB</sub>	0,41	W
Ventilator Schalleistungspegel	L <sub>WA</sub>	59,7	dB(A)
Maximale Luftgeschwindigkeit	c	3,53	m/s
Saisonaler Stromverbrauch	Q	6,99	kWh/a
Messnorm für Ermittlung Serviceverhältnis	IEC 60879:2019		

## ErP-Tabelle des Adapters:

Veröffentlichte Angaben
Name oder Handelsmarke des Herstellers, Handelsregisternummer und Anschrift: <b>Shenzhen Fushigang Technology Co., Ltd</b> <b>No. 8 Building, Shiguan Industry Park,</b> <b>Guangming District, Shenzhen, China</b> <b>91440300699086484H</b>
Modellkennung: <b>AS2406A-2401000EU</b>

Veröffentlichte Angaben	Wert und Genauigkeit	Einheit
Eingangsspannung	<b>100-240</b>	<b>V~</b>
Eingangswechselstromfrequenz	<b>50/60</b>	<b>Hz</b>
Ausgangsspannung	<b>24,0</b>	<b>V---</b>
Ausgangsstrom	<b>1,0</b>	<b>A</b>
Ausgangsleistung	<b>24,0</b>	<b>W</b>
Durchschnittliche Effizienz im Betrieb	<b>87,81</b>	<b>%</b>
Effizienz bei geringer Last (10 %)	<b>80,40</b>	<b>%</b>
Leistungsaufnahme bei Nulllast	<b>0,094</b>	<b>W</b>

## Erläuterungen zu allen Symbolen:

	Nur zur Verwendung im Innenbereich
	Schutzklasse II
	Dieses Produkt erfüllt die Anforderungen der geltenden europäischen Richtlinien.
	Siehe Entsorgung
<b>IP20</b>	Berührungsschutz für feste Objekte mit einem Durchmesser von mehr als 12,5 mm. Kein Schutz vor Wasser.
	Kurzschlussfester Sicherheitstransformator
	Nicht Verwenden wenn der Netzadapter beschädigt ist.
	Schaltnetzteil
	Angabe der Polarität
<b>ta 40 °C</b>	Der Netzadapter ist für eine Umgebungstemperatur bis zu 40 °C geeignet

## 2. Sicherheitshinweise



**Lesen Sie alle Sicherheitshinweise und Anweisungen.**



Versäumnisse bei der Einhaltung der Sicherheitshinweise und Anweisungen können schwere Verletzungen und/oder Sachschäden verursachen.

**Bewahren Sie alle Sicherheitshinweise und Anweisungen für die Zukunft auf!**



**Lebensgefahr durch elektrischen Strom!**

Beim Kontakt mit unter Spannung stehenden Leitungen oder Bauteilen besteht Lebensgefahr!

- Benutzen Sie das Gerät nicht, wenn der Netzadapter oder der Stecker beschädigt sind.
- Öffnen Sie niemals das Gehäuse des Gerätes. Werden spannungsführende Anschlüsse berührt und/oder der elektrische und mechanische Aufbau verändert, besteht Stromschlaggefahr!
- Bevor Sie das Gerät anschließen, vergleichen Sie die Anschlussdaten auf dem Typenschild (Spannung und Frequenz) mit den Daten Ihres Elektronetzes. Achten Sie darauf, dass die Daten übereinstimmen, damit keine Schäden am Gerät auftreten.
- Vergewissern Sie sich, dass der Netzadapter unbeschädigt ist und nicht über heiße Flächen und/oder scharfe Kanten verlegt wird.
- Achten Sie darauf, dass der Netzadapter nicht geknickt oder eingeklemmt ist.
- Reparaturen an Elektrogeräten dürfen nur von Fachleuten durchgeführt werden, die vom Hersteller geschult sind. Durch unsachgemäße Reparaturen können erhebliche Gefahren für den Benutzer entstehen.

## 2.1 Allgemeine Sicherheitshinweise

- Kontrollieren Sie das Gerät vor der Verwendung auf äußere, sichtbare Schäden. Nehmen Sie ein beschädigtes oder heruntergefallenes Gerät nicht in Betrieb.
- Dieses Gerät kann von Kindern ab 8 Jahren und darüber sowie von Personen mit verringerten physischen, sensorischen oder mentalen Fähigkeiten oder Mangel an Erfahrung und Wissen benutzt werden, wenn sie beaufsichtigt oder bezüglich des sicheren Gebrauchs des Gerätes unterwiesen wurden und die daraus resultierenden Gefahren verstehen. Kinder dürfen nicht mit dem Gerät spielen. Reinigung und Benutzer-Wartung dürfen nicht von Kindern ohne Beaufsichtigung durchgeführt werden.
- Kontrollieren Sie den Artikel vor Inbetriebnahme auf Vollständigkeit und Funktion.
- Nehmen Sie ein heruntergefallenes Gerät nicht in Betrieb.
- Verwenden Sie das Produkt nicht, wenn Sie sichtbare Beschädigungen feststellen.
- Das Gerät muss auf einem festen, flachen und waagerechten Boden aufgestellt werden.
- Lassen Sie Reparaturen am Gerät nur von autorisierten Fachbetrieben oder dem Kundenservice durchführen. Durch unsachgemäße Reparaturen können erhebliche Gefahren für den Benutzer entstehen. Zudem erlischt der Garantieanspruch.
- Defekte Bauteile dürfen nur gegen Original-Ersatzteile ausgetauscht werden. Nur bei diesen Teilen ist gewährleistet, dass die Sicherheitsanforderungen erfüllt werden.
- Schützen Sie das Gerät vor Feuchtigkeit und dem Eindringen von Flüssigkeiten.
- Ziehen Sie den Netzadapter nur am Stecker aus der Steckdose.
- Betreiben Sie das Gerät nicht in der Nähe von offenen Flammen.

- Stellen Sie das Gerät nicht unmittelbar unter oder über einer Wandsteckdose auf.
- Bei auftretenden Störungen und bei Gewitter den Netzstecker aus der Steckdose ziehen.
- Betreiben Sie das Gerät nur mit vollständig ausgerolltem Netzkabel. Wickeln Sie das Netzkabel niemals um das Gerät. Achten Sie darauf, dass das Netzkabel nicht in Berührung mit heißen Oberflächen gerät. Verlegen Sie das Kabel so, dass man nicht über das Kabel stolpern kann.
- Das Gerät darf nur mit dem mitgelieferten Netzteil (Model AS2406A-2401000EU) betrieben werden.
- Es sind keine Maßnahmen seitens der Anwender erforderlich, um das Produkt auf 50 oder 60 Hz einzustellen. Das Produkt stellt sich automatisch auf die richtige Frequenz bzw. Spannung ein.

## 3. Vor der Inbetriebnahme

### 3.1 Gerät aufstellen

- Entfernen Sie sämtliches Verpackungsmaterial und alle Transportsicherungen vom Gerät.

Für einen sicheren und fehlerfreien Betrieb des Gerätes muss der Aufstellort folgende Voraussetzungen erfüllen:

- Der Boden muss fest, flach und waagrecht sein.
- Es sind vom Gehäuse Mindestabstände von 30 cm seitlich, 30 cm nach oben, 30 cm nach hinten und 1 m nach vorne einzuhalten.
- Stellen Sie das Gerät nicht in einer heißen, nassen oder sehr feuchten Umgebung oder in der Nähe von brennbarem Material auf.
- Die Steckdose muss leicht zugänglich sein, so dass die Netzanschlussleitung notfalls leicht abgezogen werden kann.
- Temperaturbereich: 0 bis +40 °C
- Luftfeuchtigkeit (keine Kondensation): 5-75 %



## 4. Inbetriebnahme

### 4.1 Standby-Modus

- Schließen Sie den Klinkestecker des Netzkabels an das Gerät an und stecken anschließend den Netzadapter  an eine Steckdose an. Das Gerät ist nun mit Strom zu versorgt. Ein kurzer Signalton ertönt.



### 4.2 Gerät einschalten

**Hinweis:** Die Tasten haben eine Signaltonrückmeldung und funktionieren bestmöglich mit einem leichten darüberstreichen.

- Drücken Sie die Ein-/Aus-Taste   um das Produkt einzuschalten. Das Gerät startet bei Erstinbetriebnahme direkt in der Ventilations-Stufe „03“.



- Bei der weiteren Nutzung startet das Gerät in der gleichen Ventilations-Stufe, welcher beim letzten Betrieb gewählt wurde.
- Wird zwischenzeitlich der Netzadapter  ausgesteckt startet das Gerät wieder in der Ventilations-Stufe „03“.

### 4.3 Gerät ausschalten





- Um das Gerät nach dem Betrieb wieder in den Standby-Modus zu versetzen, drücken Sie die Ein-/Aus-Taste  .

**HINWEIS:** Das Display  zeigt „00“ für ca. 10 Sekunden an und schaltet sich danach ebenfalls ab.

### 4.4 Ventilatorstufen auswählen

- Um die Ventilatorstufen zu wechseln, drücken Sie die Taste   wiederholt, bis Sie die gewünschte Stufe (1-10) auf dem Display  angezeigt bekommen.
- Die gewünschte Ventilationsstufe wird direkt übernommen.

### 4.5 Oszillations-Funktion

- Drücken Sie die Oszillations-Taste  , um die Oszillation des Gerätes ein- oder auszuschalten.
- Die Oszillations-Funktion führt dazu, dass die ausgeblasene Luft von links nach rechts verteilt wird.
- Um die Oszillation-Funktion zu deaktivieren muss die Oszillations-Taste   erneut gedrückt werden.

### 4.6 Timer-Funktion

Der Timer dient dazu, das Gerät automatisch nach einer vorgegebenen Zeit auszuschalten. Die Timerfunktion kann in Stundenintervallen von bis zu 8h eingestellt werden.

- Drücken Sie während des Betriebs die Taste  **4**, um in die Timer-Funktion zu gelangen. Die Stundenanzeige leuchtet.
- Drücken Sie wiederholt die Timer-Taste **4** um die von Ihnen gewünschte Stunde einzustellen.  
**00 - 01 - 02 - 03 - 04 - 05 - 06 - 07 - 08**
- Warten Sie ca. 10 Sekunden bis die Einstellungen übernommen werden.
- Nach erfolgreicher Übernahme kehrt die Anzeige wieder auf die aktuelle Ventilatorstufe zurück.

**HINWEIS:** Rechts unten am Display **1** blinkt ein kleiner Punkt der den Timer simuliert.

## 5. Wartung, Reinigung und Lagerung

- Ziehen Sie immer den Netzadapter **6**, wenn das Gerät nicht in Gebrauch ist und vor jeder Reinigung oder bei Betriebsstörungen!
- Reinigen Sie das Gerät ausschließlich im ausgeschalteten und kalten Zustand.
- Stellen Sie sicher, dass bei der Reinigung keine Feuchtigkeit in das Gerät eindringt, um eine irreparable Beschädigung des Gerätes zu vermeiden.
- Reinigen Sie das Gehäuse ausschließlich mit einem trockenen, weichen Tuch. Verwenden Sie auf keinen Fall scharfe und/oder kratzende Reinigungsmittel.
- Entfernen Sie Staubablagerungen mit einem Staubsauger.
- Bewahren Sie das Gerät in einer trockenen Umgebung auf.

## 6. Entsorgung



Die Verpackung besteht aus umweltfreundlichen Materialien, die Sie über die örtlichen Recyclingstellen entsorgen können.



Das Triman-Logo gilt nur für Frankreich.



**Dieses Produkt unterliegt der europäischen Richtlinie 2012/19/EU.**

Entsorgen Sie das Produkt nicht im Hausmüll, sondern über kommunale Sammelstellen zur stofflichen Verwertung! Möglichkeiten zur Entsorgung des ausgedienten Gerätes erfahren Sie bei Ihrer Gemeinde- oder Stadtverwaltung.



Points de collecte sur [www.quefairedemesdechets.fr](http://www.quefairedemesdechets.fr)



Beachten Sie die Kennzeichnung der Verpackungsmaterialien bei der Abfalltrennung, diese sind gekennzeichnet mit Abkürzungen (a) und Nummern (b) mit folgender Bedeutung: 1-7: Kunststoffe/20-22: Papier und Pappe/80-98: Verbundstoffe.

## 7. Garantie der ROWI Germany GmbH

Sehr geehrte Kundin, sehr geehrter Kunde, Sie erhalten auf dieses Gerät 3 Jahre Garantie ab Kaufdatum. Im Falle von Mängeln dieses Produkts stehen Ihnen gegen den Verkäufer des Produkts gesetzliche Rechte zu. Diese gesetzlichen Rechte werden durch unsere im Folgenden dargestellte Garantie nicht eingeschränkt.

### Garantiebedingungen

Die Garantiefrist beginnt mit dem Kaufdatum. Bitte bewahren Sie den Original-Kassenbon gut auf. Dieser wird als Nachweis für den Kauf benötigt.

Tritt innerhalb von drei Jahren ab dem Kaufdatum dieses Produkts ein Material- oder Fabrikationsfehler auf, wird das Produkt von uns – nach unserer Wahl – für Sie kostenlos repariert, ersetzt oder der Kaufpreis erstattet. Diese Garantieleistung setzt voraus, dass innerhalb der Drei-Jahres-Frist das defekte Gerät und der Kaufbeleg (Kassenbon) vorgelegt und schriftlich kurz beschrieben wird, worin der Mangel besteht und wann er aufgetreten ist.

Wenn der Defekt von unserer Garantie gedeckt ist, erhalten Sie das reparierte oder ein neues Produkt zurück. Mit Reparatur oder Austausch des Produkts beginnt kein neuer Garantiezeitraum.

### Garantiezeit und gesetzliche Mängelansprüche

Die Garantiezeit wird durch die Gewährleistung nicht verlängert. Dies gilt auch für ersetzte und reparierte Teile. Eventuell schon beim Kauf vorhandene Schäden und Mängel müssen sofort nach dem Auspacken gemeldet werden. Nach Ablauf der Garantiezeit anfallende Reparaturen sind kostenpflichtig.

### Garantieumfang

Das Gerät wurde nach strengen Qualitätsrichtlinien sorgfältig produziert und vor Anlieferung gewissenhaft geprüft.

Die Garantieleistung gilt für Material- oder Fabrikationsfehler. Diese Garantie erstreckt sich nicht auf Produktteile, die normaler Abnutzung ausgesetzt sind und daher als Verschleißteile angesehen werden können oder für Beschädigungen an zerbrechlichen Teilen, z. B. Schalter, Akkus oder die aus Glas gefertigt sind.

Diese Garantie verfällt, wenn das Produkt beschädigt, nicht sachgemäß benutzt oder gewartet wurde. Für eine sachgemäße Benutzung des Produkts sind alle in der Bedienungsanleitung aufgeführten Anweisungen genau einzuhalten. Verwendungszwecke und Handlungen, von denen in der Bedienungsanleitung abgeraten oder vor denen gewarnt wird, sind unbedingt zu vermeiden.

Das Produkt ist lediglich für den privaten und nicht für den gewerblichen Gebrauch bestimmt. Bei missbräuchlicher und unsachgemäßer Behandlung, Gewaltanwendung und bei Eingriffen, die nicht von unserer autorisierten Service-Niederlassung vorgenommen wurden, erlischt die Garantie.

### Abwicklung im Garantiefall

Um eine schnelle Bearbeitung Ihres Anliegens zu gewährleisten, folgen Sie bitte den folgenden Hinweisen:

- Bitte halten Sie für alle Anfragen den Kassenbon und die Artikelnummer (IAN 455782\_2307) als Nachweis für den Kauf bereit.
- Die Artikelnummer entnehmen Sie bitte dem Typenschild am Produkt, dem Titelblatt Ihrer Anleitung (unten links) oder dem Aufkleber auf der Rück- oder Unterseite des Produktes.
- Sollten Funktionsfehler oder sonstige Mängel auftreten, kontaktieren Sie zunächst die nachfolgend benannte Serviceabteilung **telefonisch** oder per **E-Mail**.
- Ein als defekt erfasstes Produkt können Sie dann unter Beifügung des Kaufbelegs (Kassenbon) und der Angabe, worin der Mangel besteht und wann er aufgetreten ist, für Sie portofrei an die Ihnen mitgeteilte Service-Anschrift übersenden.



Auf [www.lidl-service.com](http://www.lidl-service.com) können Sie diese und viele weitere Handbücher, Produktvideos und Installationssoftware herunterladen. Mit diesem QR-Code gelangen Sie direkt auf die Lidl-Service-Seite ([www.lidl-service.com](http://www.lidl-service.com)) und können mittels der Eingabe der Artikelnummer (IAN 455782\_2307) Ihre Bedienungsanleitung öffnen.

## 8. Service

Sollten beim Betrieb Ihres ROWI Germany-Produktes Probleme auftreten, gehen Sie bitte wie folgt vor:

### Kontaktaufnahme

Das ROWI Germany Service-Team erreichen Sie unter:

**ROWI** Germany GmbH  
Werner-von-Siemens-Str. 27  
76694 Forst  
DEUTSCHLAND  
[Lidl-services@rowi-group.com](mailto:Lidl-services@rowi-group.com)  
Service-Hotline: +800 7694 7694  
(kostenlos aus dem Festnetz)

**IAN 455782\_2307**

Die meisten Probleme können bereits im Rahmen der kompetenten, technischen Beratung unseres Service-Teams behoben werden.



**ROWI GERMANY GMBH**  
WERNER-VON-SIEMENS-STR. 27  
DE-76694 FORST  
GERMANY

Version des informations :  
Stand der Informationen: 10/2023  
ID No.: SRV24A1-102023-FR-01

---

IAN 455782\_2307

20