

# /// PARKSIDE

PERFORMANCE



## CORDLESS SABRE SAW 20V PSSAP 20 Li C4

(GB)

### CORDLESS SABRE SAW 20V

Operation and safety notes  
Translation of the original instructions

(HU)

### AKKUS KARDFÚRÉSZ 20 V

Kezelési és biztonsági utalások  
Eredeti használati utasítás fordítása

(CZ)

### AKU PÍLA OCASKA 20 V

Pokyny pro obsluhu a bezpečnostní pokyny  
Překlad původního návodu k používání

(SK)

### AKU CHVOSTOVÁ PÍLA 20 V

Pokyny pre obsluhu a bezpečnostné pokyny  
Preklad pôvodného návodu na použitie

(DE AT CH)

### AKKU-SÄBELSÄGE 20 V

Bedienungs- und Sicherheitshinweise  
Originalbetriebsanleitung

IAN 391001\_2201

(HU) (CZ) (SK)

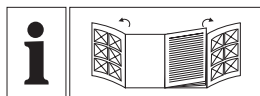

GB	Operation and safety notes	Page	5
HU	Kezelési és biztonsági utalások	Oldal	26
CZ	Pokyny pro obsluhu a bezpečnostní pokyny	Strana	48
SK	Pokyny pre obsluhu a bezpečnostné pokyny	Strana	69
DE/AT/CH	Bedienungs- und Sicherheitshinweise	Seite	90

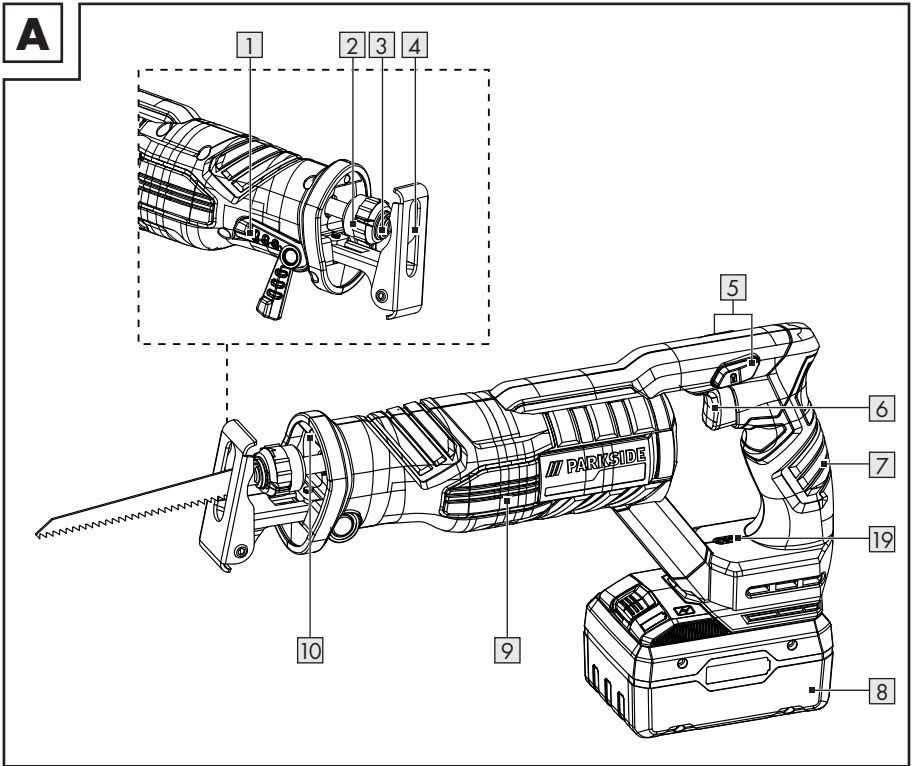
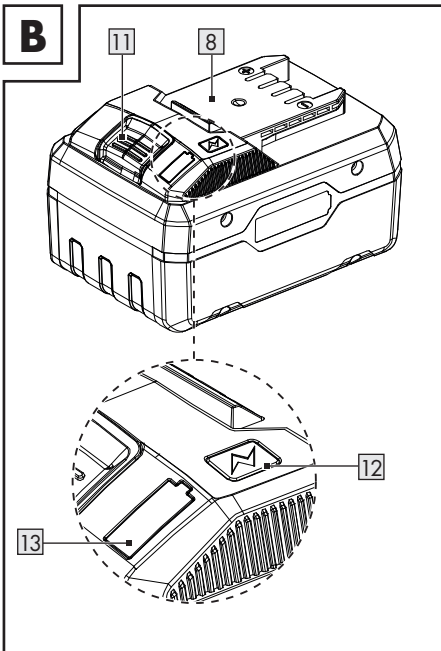
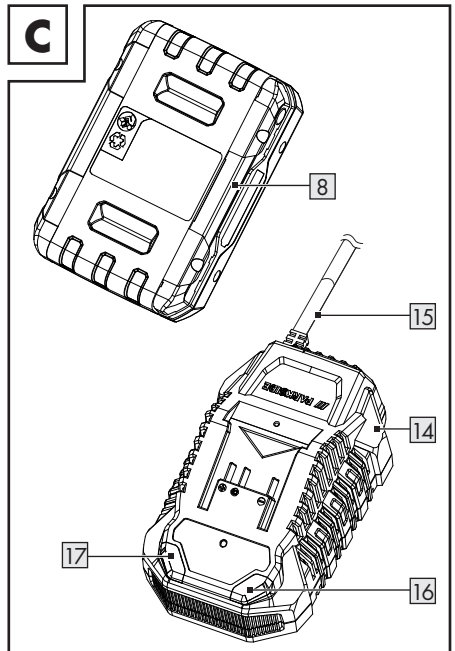
**A****B****C**



BATTERY COMPATIBLE WITH ALL DEVICES OF THE SERIES  
"PARKSIDE X 20 V TEAM"

AZ AKKU A „PARKSIDE X 20 V TEAM” MINDEN KÉSZÜLÉKÉVEL KOMPATIBILIS

AKUMULÁTOR KOMPATIBILNÍ SE VŠEMI PŘÍSTROJI ŘADY  
„PARKSIDE X 20 V TEAM“

AKUMULÁTOR JE KOMPATIBILNÝ SO VŠETKÝMI PŘÍSTROJMI ZO SÉRIE  
„PARKSIDE X 20 V TEAM“

AKKU KOMPATIBEL MIT ALLEN GERÄTEN DER SERIE  
„PARKSIDE X 20 V TEAM“

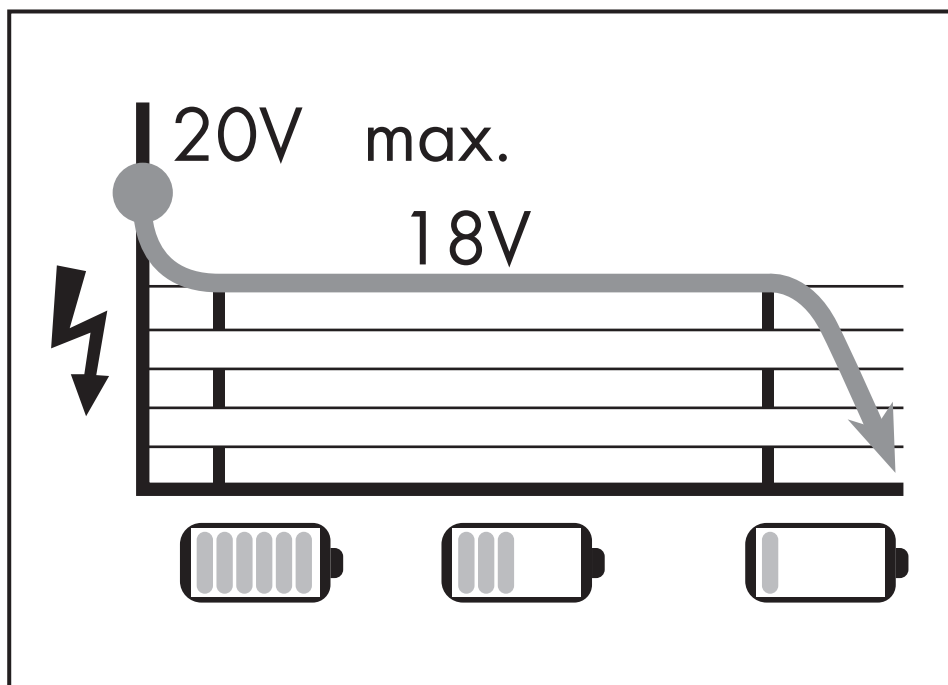

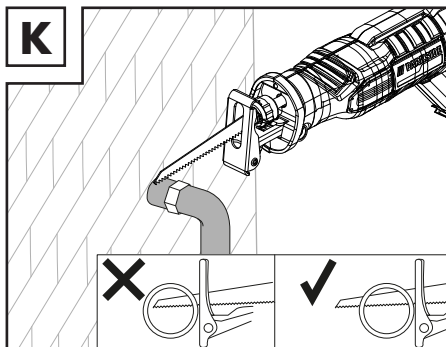
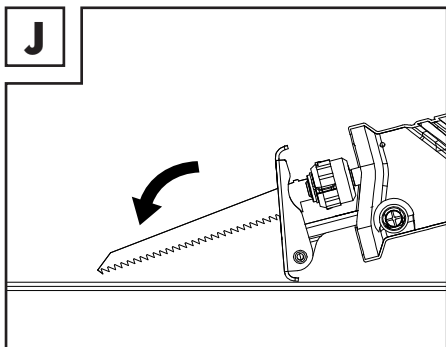
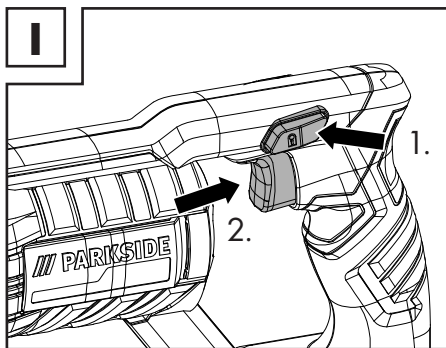
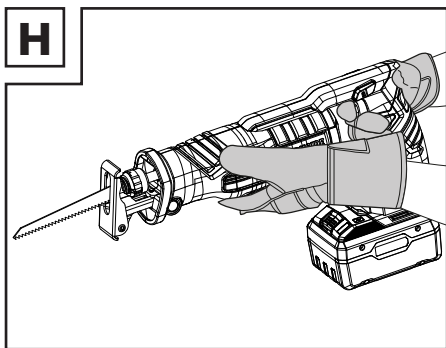
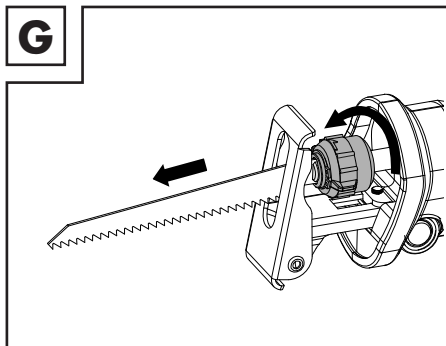
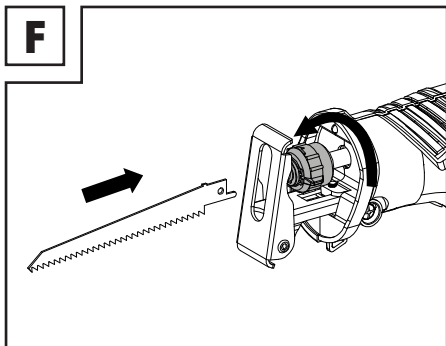
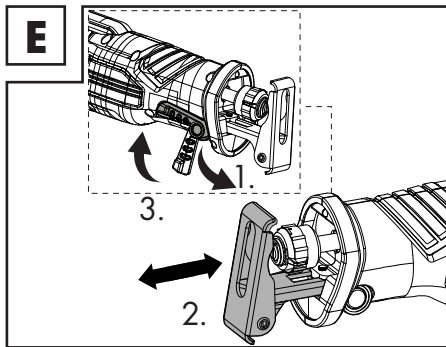
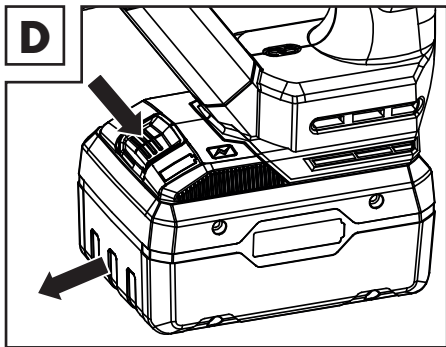

















<b>Warnings and symbols used</b> .....	Page	7
<b>Introduction</b> .....	Page	7
Intended use .....	Page	7
Scope of delivery .....	Page	8
You will need (for use with the Lidl Home app) .....	Page	8
Parts description .....	Page	8
Technical data .....	Page	8
Trademark notices .....	Page	10
<b>Safety instructions</b> .....	Page	10
General power tool safety warnings .....	Page	10
Reciprocating saws safety warnings .....	Page	13
Vibration and noise reduction .....	Page	14
Behaviour in emergency situations .....	Page	14
Residual risks .....	Page	14
Battery charger safety warnings .....	Page	14
<b>Before first use</b> .....	Page	15
Accessories .....	Page	15
<b>Operation</b> .....	Page	15
Attaching/removing the battery pack .....	Page	15
Checking the battery pack charging level .....	Page	16
Charging the battery pack .....	Page	16
Adjusting the base plate .....	Page	16
Inserting/removing the saw blade .....	Page	16
Switching on and off .....	Page	17
Speed control .....	Page	17
LED work light .....	Page	17
Trial run .....	Page	17
<b>Working instructions</b> .....	Page	18
<b>Connecting the product to the Lidl Home app</b> .....	Page	18
Activate/deactivate the Bluetooth function on the battery .....	Page	18
Connecting the product to the Lidl Home app .....	Page	19
<b>Features of the Lidl Home app</b> .....	Page	20
Smart battery pack .....	Page	20
Cordless sabre saw .....	Page	21
Reconnecting the cordless sabre saw .....	Page	21
Reset to factory original setting .....	Page	22
Privacy policy .....	Page	22
Disconnecting the product and deleting data from the app .....	Page	22
Problems with the app – FAQ .....	Page	22

<b>Cleaning and care</b> .....	Page	22
Cleaning .....	Page	22
Maintenance .....	Page	22
Repair .....	Page	23
Storage .....	Page	23
Transportation .....	Page	23
<b>Disposal</b> .....	Page	23
<b>Warranty</b> .....	Page	23
Warranty claim procedure .....	Page	24
<b>Service</b> .....	Page	24
<b>EC declaration of conformity</b> .....	Page	25

## Warnings and symbols used

The following warnings are used in the instruction manual, short manual, on the packaging and on the rating label:

	Read the instruction manual.		Switch the product off and remove the battery pack before replacing attachments, cleaning and when not in use.
	Follow the warnings and safety notes!		Protect the battery pack against heat and continuous intense sunlight.
	Use in dry indoor rooms only.		Protect the battery pack against water and moisture.
	Wear protective gloves!		Protect the battery pack from fire.
	Wear hearing protection!		Protection class II (double insulation)
	Wear eye protection!		Alternating current/voltage
	CE mark indicates conformity with relevant EU directives applicable for this product.		Direct current/voltage
 	Safety information Instructions for use		Fuse

## CORDESS SABRE SAW 20V

### ● Introduction

We congratulate you on the purchase of your new product. You have chosen a high quality product. The instructions for use are part of the product. They contain important information concerning safety, use and disposal. Before using the product, please familiarise yourself with all of the safety information and instructions for use. Only use the product as described and for the specified applications. If you pass the product on to anyone else, please ensure that you also pass on all the documentation with it.

### ● Intended use

This cordless sabre saw (hereinafter “product” or “power tool”) is designed for light and medium sawing through wood, chip board, plastic, metal, and plaster board.

The product is not intended to handle heavy sawing work, such as in stones or in workpieces exceeding the maximum cutting capacity (see “Technical data”).

Always use the correct saw blades according to the intended use! Observe the technical requirements of this product (see “Technical data”) when purchasing and using saw blades!



The LED work light **10** on this product is intended to illuminate the immediate work area.

Any other use or modification of the product are considered improper use and can result in hazards such as death, life-threatening injuries and damage. The manufacturer is not liable for any damages caused by improper use. The product is not intended for commercial use or for any other use.

## ● Scope of delivery

### **⚠ WARNING!**

- ▶ The product and the packaging are not children's toys! Children must not play with plastic bags, sheets and small parts! There is a danger of choking and suffocation!

- 1x Cordless Sabre Saw 20V PSSAP 20 Li C4
- 1x Battery pack PAPS 208 A1 \*
- 1x Rapid battery charger PLG 20 C3 \*
- 1x Carrying case
- 1x Saw blade for wood
- 1x Saw blade for metal
- 1x Short manual

## ● You will need (for use with the Lidl Home app)



Mobile device:  
iOS 9.0 or higher  
Android 5.0 or higher

## ● Parts description

### **Figure A:**

- 1** Locking lever
- 2** Chuck ring
- 3** Saw blade holder
- 4** Base plate
- 5** Switch lock
- 6** On/off switch/speed control
- 7** Rear handle
- 8** Battery pack \*
- 9** Front handle
- 10** LED work light
- 19** Connection status LED

### **Figure B:**

- 8** Battery pack \*
- 11** Release button for battery pack
- 12**  button (charging level)
- 13** Charging level LEDs (red/orange/green)

### **Figure C:**

- 8** Battery pack \*
- 14** Battery charger (rapid battery charger) \*
- 15** Power cord with power plug
- 16** Charging control LED - Red
- 17** Charging control LED - Green

### **Not illustrated:**

- 18** Carrying case

\* Battery and rapid battery charger are not included

## ● Technical data

### **Cordless sabre saw PSSAP 20 Li C4**

Rated voltage:	20 V ===
Stroke rate:	0-3000 min <sup>-1</sup>
Stroke length:	22 mm
Saw blade intake:	Standard

### **Maximum cutting capacity:**

Wood:	150 mm
Steel:	15 mm
Non-ferrous metal:	20 mm
Metal pipe:	100 mm

### **Battery pack**

Type:	Lithium-Ion
Rated voltage:	20 V ===
Capacity:	8 Ah
Energy value:	160 Wh
Number of cells:	10
Frequency performance:	≤ 20 dBm
Frequency band:	2400 to 2483.5 MHz
Temperature:	max. 50 °C

### **PAPS 208 A1 \***



## Rapid battery charger

**PLG 20 C3** \*

### Input:

Rated voltage:	230–240 V~
Rated frequency:	50 Hz
Rated power:	120 W

### Output:

Rated voltage:	21.5 V 
Charging current:	4.5 A
Protection class:	II/ 
Fuse (internal):	3.15 A/ 

\* Battery and rapid battery charger are not included

### Charging time:

- Battery pack type PAP 20 B1, 2 Ah (available separately): 35 minutes
- Battery pack type PAP 20 B3, PAPS 204 A1, 4 Ah (available separately): 60 minutes
- Battery pack type PAPS 208 A1, 8 Ah (available separately): 120 minutes

### Recommended ambient temperature:

While charging:	+4 to +40 °C
During operation:	+4 to +40 °C
During storage:	+20 to +26 °C

### Noise emission value

The measured values have been determined in accordance with EN 62841. The A-rated noise level of the power tool is typically as follows:

Sound pressure level $L_{pA}$ :	89.0 dB(A)
Uncertainty $K_{pA}$ :	5 dB
Sound power level $L_{WA}$ :	100.0 dB(A)
Uncertainty $K_{WA}$ :	5 dB

### Vibration emission value

Vibration total values (triaxial vector sum) determined according to EN 62841:

## Cutting boards (with supplied Parkside HCS saw blade)

### Main handle:

Hand/arm vibration $a_{h,B}$ :	14.388 m/s <sup>2</sup>
Uncertainty K:	1.5 m/s <sup>2</sup>

### Auxiliary handle:

Hand/arm vibration $a_{h,B}$ :	16.212 m/s <sup>2</sup>
Uncertainty K:	1.5 m/s <sup>2</sup>

## Cutting wooden beams (with supplied Parkside HCS saw blade)

### Main handle:

Hand/arm vibration $a_{h,WB}$ :	12.100 m/s <sup>2</sup>
Uncertainty K:	1.5 m/s <sup>2</sup>

### Auxiliary handle:

Hand/arm vibration $a_{h,WB}$ :	15.210 m/s <sup>2</sup>
Uncertainty K:	1.5 m/s <sup>2</sup>

### **WARNING!**



Wear ear protection!

### **NOTE**

- ▶ The declared vibration total values and the declared noise emission values have been measured in accordance with a standard test method and may be used for comparing one tool with another.
- ▶ The declared total vibration values and the declared noise emission values may also be used for a preliminary assessment of exposure.

## **WARNING!**

- ▶ The vibration and noise emissions during actual use of the power tool can differ from the declared values depending on the manner in which the tool is used, especially what kind of workpiece is processed. Try to minimise exposure to vibration and noise. Examples of measures to reduce vibration include wearing gloves when using the tool and limiting working time. All parts of the operating cycle must be taken into account (e.g. times when the power tool is switched off and when it is running idle in addition to the trigger time).

## ● **Trademark notices**

- iOS and Apple are registered trademarks of Apple Inc. in the USA and other countries. App Store is a registered trademark of Apple Inc.
  - Android, Gmail, Google Play and Google Assistant\* are registered trademarks of Google Inc.
  - Zigbee is a registered trademark of The Zigbee Alliance.
  - The Bluetooth® word mark and logos are registered trademarks owned by Bluetooth® SIG, Inc..
  - The Parkside trademark and trade name is the property of their respective owners.
  - Any other names and products may be trademarks or registered trademarks of their respective owners.
- \* Google Assistant is not available in certain languages and countries.



## **Safety instructions**

### ● **General power tool safety warnings**

#### **WARNING!**

- ▶ **Read all safety warnings, instructions, illustrations and specifications provided with this power tool.** Failure to follow all instructions listed below may result in electric shock, fire and/or serious injury.

### **Save all warnings and instructions for future reference.**

The term “power tool” in the warnings refers to your mains-operated (corded) power tool or battery-operated (cordless) power tool.

### **Work area safety**

- 1) **Keep work area clean and well lit.** Cluttered or dark areas invite accidents.
- 2) **Do not operate power tools in explosive atmospheres, such as in the presence of flammable liquids, gases or dust.** Power tools create sparks which may ignite the dust or fumes.
- 3) **Keep children and bystanders away while operating a power tool.** Distractions can cause you to lose control.

### **Electrical safety**

- 1) **Power tool plugs must match the outlet. Never modify the plug in any way. Do not use any adapter plugs with earthed (grounded) power tools.** Unmodified plugs and matching outlets will reduce risk of electric shock.

- 2) **Avoid body contact with earthed or grounded surfaces, such as pipes, radiators, ranges and refrigerators.** There is an increased risk of electric shock if your body is earthed or grounded.
- 3) **Do not expose power tools to rain or wet conditions.** Water entering a power tool will increase the risk of electric shock.
- 4) **Do not abuse the cord. Never use the cord for carrying, pulling or unplugging the power tool. Keep cord away from heat, oil, sharp edges or moving parts.** Damaged or entangled cords increase the risk of electric shock.
- 5) **When operating a power tool outdoors, use an extension cord suitable for outdoor use.** Use of a cord suitable for outdoor use reduces the risk of electric shock.
- 6) **If operating a power tool in a damp location is unavoidable, use a residual current device (RCD) protected supply.** Use of an RCD reduces the risk of electric shock.
- 3) **Prevent unintentional starting. Ensure the switch is in the off-position before connecting to power source and/or battery pack, picking up or carrying the tool.** Carrying power tools with your finger on the switch or energising power tools that have the switch on invites accidents.
- 4) **Remove any adjusting key or wrench before turning the power tool on.** A wrench or a key left attached to a rotating part of the power tool may result in personal injury.
- 5) **Do not overreach. Keep proper footing and balance at all times.** This enables better control of the power tool in unexpected situations.
- 6) **Dress properly. Do not wear loose clothing or jewellery. Keep your hair, clothing and gloves away from moving parts.** Loose clothes, jewellery or long hair can be caught in moving parts.
- 7) **If devices are provided for the connection of dust extraction and collection facilities, ensure these are connected and properly used.** Use of dust collection can reduce dust-related hazards.

## Personal safety

- 1) **Stay alert, watch what you are doing and use common sense when operating a power tool. Do not use a power tool while you are tired or under the influence of drugs, alcohol or medication.** A moment of inattention while operating power tools may result in serious personal injury.
- 2) **Use personal protective equipment. Always wear eye protection.** Protective equipment such as dust mask, non-skid safety shoes, hard hat, or hearing protection used for appropriate conditions will reduce personal injuries.
- 8) **Do not let familiarity gained from frequent use of tools allow you to become complacent and ignore tool safety principles.** A careless action can cause severe injury within a fraction of a second.

## Power tool use and care

- 1) **Do not force the power tool. Use the correct power tool for your application.** The correct power tool will do the job better and safer at the rate for which it was designed.
- 2) **Do not use the power tool if the switch does not turn it on and off.** Any power tool that cannot be controlled with the switch is dangerous and must be repaired.

- 3) **Disconnect the plug from the power source and/or the battery pack from the power tool before making any adjustments, changing accessories, or storing power tools.** Such preventive safety measures reduce the risk of starting the power tool accidentally.
- 4) **Store idle power tools out of the reach of children and do not allow persons unfamiliar with the power tool or these instructions to operate the power tool.** Power tools are dangerous in the hands of untrained users.
- 5) **Maintain power tools and accessories. Check for misalignment or binding of moving parts, breakage of parts and any other condition that may affect the power tool's operation. If damaged, have the power tool repaired before use.** Many accidents are caused by poorly maintained power tools.
- 6) **Keep cutting tools sharp and clean.** Properly maintained cutting tools with sharp cutting edges are less likely to bind and are easier to control.
- 7) **Use the power tool, accessories and tool bits etc. in accordance with these instructions, taking into account the working conditions and the work to be performed.** Use of the power tool for operations different from those intended could result in a hazardous situation.
- 8) **Keep handles and grasping surfaces dry, clean and free from oil and grease.** Slippery handles and grasping surfaces do not allow for safe handling and control of the tool in unexpected situations.

### **Battery tool use and care**

- 1) **Recharge only with the charger specified by the manufacturer.** A charger that is suitable for one type of battery pack may create a risk of fire when used with another battery pack.
- 2) **Use power tools only with specifically designated battery packs.** Use of any other battery packs may create a risk of injury and fire.
- 3) **When battery pack is not in use, keep it away from other metal objects, like paper clips, coins, keys, nails, screws or other small metal objects, that can make a connection from one terminal to another.** Shorting the battery terminals together may cause burns or a fire.
- 4) **Under abusive conditions, liquid may be ejected from the battery; avoid contact. If contact accidentally occurs, flush with water. If liquid contacts eyes, additionally seek medical help.** Liquid ejected from the battery may cause irritation or burns.
- 5) **Do not use a battery pack for tool that is damaged or modified.** Damaged or modified batteries exhibit unpredictable behaviour resulting in fire, explosion or risk of injury.
- 6) **Do not expose a battery pack or tool to fire or excessive temperature.** Exposure to fire or temperature above 130 °C may cause explosion.
- 7) **Follow all charging instruction and do not charge the battery pack or tool outside the temperature range specified in the instruction.** Charging improperly or at temperatures outside the specified range may damage the battery and increase the risk of the fire.

## Service

- 1) **Have your power tool serviced by a qualified repair person using only identical replacement parts.** This will ensure that the safety of the power tool is maintained.
- 2) **Never service damaged battery packs.** Service of battery packs should be only be performed by the manufacturer or authorized service providers.

## ● Reciprocating saws safety warnings

- 1) **Hold the power tool by insulated gripping surfaces when performing an operation where the accessory tool may contact hidden wiring.**  
Accessory tools contacting a "live" wire may make exposed metal parts of the power tool "live" and could give the operator an electric shock.
- 2) **Use clamps or another practical way to secure and support the workpiece to a stable platform.**  
Holding the workpiece by hand or against your body leaves it unstable and may lead to loss of control.
- 3) **Keep hands away from the sawing area. Do not reach underneath the workpiece.** Upon contact with the blade there is a risk of injury.
- 4) **Only when the power tool is turned on should the sawing blade be moved against the workpiece.** There is a risk of kickback if the accessory tool jams in the workpiece.
- 5) **Make sure that the base plate is securely placed against the workpiece during sawing.** The saw blade can tilt and lead to loss of control over the power tool.
- 6) **After you have finished work, turn the power tool off and do not pull the saw blade out of the cut until it has come to a standstill.** In this way you will avoid any kickback and can safely put down the power tool.
- 7) **Use only undamaged saw blades in perfect condition.** Bent or blunt blades can break, adversely affect the cut or cause kickback.
- 8) **Do not brake the saw blade after switching the product off by applying side pressure.** The saw blade may be damaged, break or cause a kickback.
- 9) **Tighten the material firmly. Do not support the workpiece by hand or foot. Do not touch any objects or the ground with the saw running.** There is a risk of kickback.
- 10) **Use suitable detectors in order to find hidden supply lines or ask the local utility company.** Contact with electrical cables can lead to electric shock and fire, contact with a gas pipe can result in an explosion. Damage to a water pipe can lead to property damaged and electric shock.
- 11) **Hold the power tool tightly with both hands while working and ensure a secure footing.** The power tool is guided more securely with both hands.
- 12) **Secure the workpiece.** A workpiece that is retained with clamping products or a vice is held more securely than with your hand.
- 13) **Wait until the power tool has stopped before placing it down.** The accessory tool can tilt and lead to loss of control over the power tool.
- 14) Do not saw any materials (e.g. lead-based paints and coatings or materials containing asbestos) whose dust can be harmful.

## ● Vibration and noise reduction

To reduce the impact of noise and vibration emission, limit the time of operation, use low-vibration and low-noise operating modes as well as wear personal protective equipment.

Take the following points into account to minimise the vibration and noise exposure risks:

- Only use the product as intended by its design and these instructions.
- Ensure that the product is in good condition and well maintained.
- Use correct accessory tools for the product and ensure they are in good condition.
- Keep tight grip on the handles/grip surface.
- Maintain this product in accordance with these instructions and keep it well lubricated (where appropriate).
- Plan your work schedule to spread any high vibration tool use across a longer period of time.

## ● Behaviour in emergency situations

Familiarise yourself with the use of this product by means of this instruction manual. Memorise the safety warnings and follow them to the letter. This will help to prevent risks and hazards.

- Always be alert when using this product, so that you can recognise and handle risks early. Fast intervention can prevent serious injury and damage to property.
- Switch the product off and disconnect it from the mains if there are malfunctions. Have the product checked by a qualified professional and repaired, if necessary, before you operate it again.

## ● Residual risks

Even if you are operating this product in accordance with all the safety requirements, potential risks of injury and damage remain. The following dangers can arise in connection with the structure and design of this product:

- Health defects resulting from vibration emission if the product is being used over long periods of time or not adequately managed and properly maintained.
- Injuries and damage to property due to broken accessory tools or the sudden impact of hidden objects during use.
- Danger of injury and property damage caused by flying objects.

### NOTE

- ▶ This product produces an electromagnetic field during operation! This field may under some circumstances interfere with active or passive medical implants! To reduce the risk of serious or fatal injury, we recommend persons with medical implants to consult their doctor and the medical implant manufacturer before operating this product!

## ● Battery charger safety warnings

- This appliance can be used by children aged from 8 years and above and persons with reduced physical, sensory or mental capabilities or lack of experience and knowledge if they have been given supervision or instruction concerning use of the appliance in a safe way and understand the hazards involved.

Children shall not play with the appliance.

Cleaning and user maintenance shall not be made by children without supervision.

- Do not charge non-rechargeable batteries. Disregarding this instruction is hazardous.
- If the supply cord is damaged, it must be replaced by the manufacturer, its service agent or similarly qualified persons in order to avoid a hazard.
- Protect the electrical parts against moisture. Do not immerse such parts in water or other liquids to avoid electrical shock. Never hold the appliance under running water. Pay attention to the instructions provided for cleaning, maintenance and repair.
- The appliance is suitable for indoor use only.
- **ATTENTION!** This charger is only designed for charging the battery pack types:

### Parkside 20 V battery pack

PAP 20 B1	2 Ah	5 cells
-----------	------	---------

PAP 20 B3	4 Ah	10 cells
-----------	------	----------

PAPS 204 A1	4 Ah	5 cells
-------------	------	---------

PAPS 208 A1	8 Ah	10 cells
-------------	------	----------

- An up-to-date list of battery compatibility can be found at [www.lidl.de/akku](http://www.lidl.de/akku).

## ● Before first use

### ● Accessories

To operate this product safely and correctly, the following accessories, i.e. tools and saw blades, are necessary:

- Suitable saw blade

Accessories and saw blades are available through your authorised dealer. When buying always consider the technical requirements of this product (see "Technical data").

If you are not certain, ask a qualified specialist and get advice from your trusted dealer.

### NOTE

- ▶ This instruction manual contains information and suggestions for several saw blades and their uses. The saw blades depicted are not necessarily included in the shipment, but are meant to indicate additional possibilities for using this product.

## Suitable battery packs and chargers

**Battery pack:** Parkside X 20 V Team

**Charger:** Parkside X 20 V Team

## ● Operation

### ● Attaching/removing the battery pack

- **Removing the battery pack:** Press the battery pack release button **11**. Remove the battery pack **8** (Fig. D).
- **Attaching the battery pack:** Align the battery pack **8** to the handle and slide it into it. Ensure it clicks noticeably in place.

### NOTE

- ▶ If the battery pack **8** is inserted into the product and the on/off switch **6** is pressed for the first time, the connection status LED **19** flashes 3x.



## ● Checking the battery pack charging level

(Fig. B)

- Check battery pack charge level: Press the  button **12**. The charging level LEDs **13** light up:

LED <b>13</b>	Charging level
Red/orange/green	Maximum
Red/orange	Medium
Red	Low

## ● Charging the battery pack

(Fig. C)

### NOTE

- ▶ The battery pack **8** may be charged at any time without reducing the life.
- ▶ Interrupting the charging process does not damage the battery pack **8**.

- Charge the battery pack **8** before operation when it is at medium or low charging level.
- The charging control LEDs (green **17** and red **16**) indicate the status of the charger **14** and the battery pack **8**:

LED	Status
Red LED lights up	Battery pack charges
Green LED lights up	Battery pack fully charged
Green and red LED flashing	Battery pack defective
Red LED flashing	Battery pack too cold or too warm

Green LED lights up  
(without battery pack) Charger ready

- Insert the battery pack **8** into the charger **14**.
- Connect the power cord with power plug **15** of the charger **14** to the socket.
- When the battery pack **8** is fully charged: Remove the battery pack from the charger **14**. Then disconnect the power cord with power plug **15** of the charger from the socket.

## ● Adjusting the base plate

(Fig. E)

### ⚠ WARNING!



Always switch the product off, remove the battery pack **8** and let the product cool down before making any adjustments!

### ⚠ CAUTION! RISK OF INJURY!



Saw blades can be sharp and become hot during use. Always wear protective gloves when handling saw blades.

### ⚠ CAUTION! RISK OF INJURY!

- ▶ Remove the saw blade from the product before adjusting the base plate **4** (see "Inserting/removing the saw blade").
- ▶ Do not use the product without having inserted the base plate **4**.

To adapt to the workpiece, the base plate **4** can be adjusted and swivelled to different positions.

- Unlock the base plate **4**: Turn the locking lever **1** in a counter-clockwise direction.
- Adjust the desired position of the base plate **4** by pushing it in or pulling it out.
- Lock the base plate **4**: Turn the locking lever **1** in a clockwise direction.

## ● Inserting/removing the saw blade

### ⚠ WARNING!



Always switch the product off, remove the battery pack **8** and let the product cool down before making any adjustments!

### ⚠ CAUTION! RISK OF INJURY!



Saw blades can be sharp and become hot during use. Always wear protective gloves when handling saw blades.

### **⚠ CAUTION! RISK OF INJURY!**

- ▶ Do not use any blunt, bent or damaged saw blade.
- ▶ Always install a suitable saw blade for the job.

### **Inserting the saw blade**

(Fig. F)

- Turn the chuck ring **2** in a counter-clockwise direction.
- Insert the saw blade into the saw blade holder **3**.
- Release the chuck ring **2** and let it return to its original position.
- Before use: Pull on the saw blade and check if it is inserted safely and tightly.

### **Removing the saw blade**

(Fig. G)

- Turn the chuck ring **2** in a counter-clockwise direction.
- Pull the saw blade out of the saw blade holder **3**.
- Release the chuck ring **2** and let it return to its original position.

### **NOTE**

- ▶ For certain work, the saw blade can also be inserted after turning through 180°.

### **● Switching on and off**

#### **⚠ CAUTION! RISK OF INJURY!**



Always wear protective gloves when handling or working with the product.

#### **⚠ CAUTION! RISK OF INJURY!**

- ▶ Before switching on the product: Ensure the saw blade is not in contact with the workpiece.
- ▶ Ensure your stance is stable. Always hold the product's front **9** and rear handle **7** firmly with both hands while working (Fig. H).
- ▶ Keep your hands away from the saw blade when the product is in operation.

### **NOTE**

- ▶ The on/off switch **6** cannot be locked.

(Fig. I)

- **Switching on:** Release the switch lock **5** by pushing it in on the left or right side. Press and hold the on/off switch **6**. Regulate the speed as required (see "Speed control").
- **Switching off:** Release the on/off switch **6**. When releasing the on/off switch, the switch lock **5** moves back into its original position.

### **● Speed control**

- By using the on/off switch **6**, you can progressively control the speed:

Pressure	Speed
Gentle pressure:	Lower
Greater pressure:	Higher

### **● LED work light**

This product is equipped with a LED work light **10** to illuminate the immediate working area to improve visibility in poorly lit areas.

- The LED work light **10** lights up automatically as soon as the product is switched on.

### **NOTE**

- ▶ The LED work light **10** stays on for an additional approx. 10 seconds after switching off the product.

### **● Trial run**

#### **NOTE**

- ▶ Always carry out a no-load trial run before starting work and after every saw blade replacement. Switch the product off immediately if the saw blade is not running smoothly, if considerable vibration occurs or if you hear abnormal noises.

## ● Working instructions

### ⚠ CAUTION! RISK OF INJURY AND DAMAGE TO PROPERTY!

- ▶ Wear gloves when handling the saw blade. In this way, you avoid injury from cuts.
- ▶ Do not use any blunt or bent blades or blades which are damaged in any other way.
- ▶ Before sawing the workpiece, check for hidden foreign objects such as nails, screws. These must be removed.
- ▶ Always insert a suitable saw blade.
- ▶ Secure the workpiece with the aid of clamping devices on the workbench.
- ▶ Apply only as much pressure as is required for sawing. If there is excessive pressure, the sawing blade may bend and break.
- ▶ Switch the product off immediately if the sawing blade jams.  
Spread the saw cut out and pull the blade out carefully.
- ▶ Always stand to the side of the product when working.
- ▶ Always make sure that the workplace is well ventilated.
- ▶ Avoid over-stressing the product while working.

### Regular cuts

- Verify the saw blade is not touching the workpiece. Then, switch on the product.
- Apply the base plate **4** to the workpiece.
- Use even pressure, advancing at a steady pace when making your cut. You can make horizontal, diagonal, or vertical cuts.
- When you are finished: First, switch off the product. Then, pull the saw blade out of the workpiece.

### Plunge cuts

(Fig. J)

- Plunge cuts are very challenging and are associated with a higher risk of injuries. Only use this technique if you are familiar with it.

- Plunge cuts may only be carried out in soft materials such as wood or plasterboard and with short blades (max. length 150 mm). There is a risk of kickback and personal injury.
- Place the front edge of the base plate **4** on the workpiece so that the saw blade does not touch the workpiece.
- Turn the product on. Let the saw blade slowly plunge into the workpiece.
- When the workpiece depth has been cut through, continue sawing as usual.



### Flush cuts

(Fig. K)

- With elastic bi-metal saw blades you can separate water pipes, for example, flush to the wall.
- Make sure that the saw blade is always longer than the pipe diameter. There is a risk of kickback and personal injury.

## ● Connecting the product to the **Lidl Home app**

### ● Activate/deactivate the Bluetooth function on the battery

- Press and hold the  button **12** on the battery pack **8** for 3 seconds to activate the Bluetooth function. The orange LED of the charging level LEDs **13** lights up. The Bluetooth function is enabled.
- Release the  button **12**.
- Press and hold the  button **12** on the battery pack **8** for 10 seconds to deactivate the Bluetooth function. The orange LED of the charging level LEDs **13** goes off. The Bluetooth function is deactivated. In the **Lidl Home** app the product is shown as offline.

## ● Connecting the product to the Lidl Home app

### NOTE

- ▶ The product can only be connected to the **Lidl Home** app if the battery pack [8] is inserted in the product.
  - ▶ Only **Smart Performance** rechargeable batteries can be connected to the **Lidl Home** app.
- Press and hold the  button [12] on the battery pack [8] for 3 seconds to activate the Bluetooth function.
  - Enable the Bluetooth function on your smartphone.
  - Open the **Lidl Home** app.
  - There are 3 different options to connect the product to the **Lidl Home** app:



### Connecting the product for the first time to the Lidl Home app:

1. Select **Add device** on the  tab. The **Lidl Home** app scans the area for available devices. The **Lidl Home** app indicates if available devices have been found.

### NOTE

- ▶ If the **Lidl Home** app cannot find available devices, continue with "No automatic suggestion of available devices".
2. Tap **Go to add** to show the available devices in the list.
  3. Tap  to select the battery pack [8].

### NOTE



- ▶ Select only one device at a time. If there are check marks for other products: Tap  to clear the marks.
4. Tap .
  5. Tap **Done** to confirm the connection. The battery pack [8] is listed in the  tab and can be selected.

6. Select the battery pack [8]. The information of the cordless sabre saw "PSSAP 20 Li C4 (2201)" can be found in **Device info**.

### NOTE

- ▶ If **Smart device not connected** is displayed under **Device info**: Check if the battery pack [8] is inserted into the product. Check if the connection status LED [19] lights up continuously.
- ▶ If the connection status LED [19] does not light up continuously: Connect the cordless sabre saw to the battery pack [8]. Press the on/off switch/speed control [6] for 5 seconds. The connection status LED blinks for a few seconds and lights up continuously. The cordless sabre saw "PSSAP 20 Li C4 (2201)" is shown in **Device info**.



### The products were already connected to the Lidl Home app:

- Tap  on the  tab. The **Lidl Home** app scans the area for available devices. The **Lidl Home** app indicates if available devices have been found.

### NOTE

- ▶ If the **Lidl Home** app cannot find available devices, continue with "No automatic suggestion of available devices".

### No automatic suggestion of available devices:

1. Tap  on the  tab.
2. Select **Other** in the bar on the left.
3. Select **Other-2**. The display flashes rapidly. The **Lidl Home** app scans the area for available devices.
4. Tap  to select the battery pack [8] and to add the battery pack to the app.
5. Tap **Next**.
6. Tap **Done**. The overview page of the battery pack [8] is shown.

7. The information of the cordless sabre saw "PSSAP 20 Li C4 (2201)" can be found in

### Device info

#### NOTE

- ▶ Upgrading the firmware can change the features of the **Lidl Home** app.

## ● Features of the Lidl Home app

If you select a battery pack, this will take you to the battery pack overview page.

## ● Smart battery pack

### Brief overview (above)

- In the upper window, a brief overview of the battery pack and the following details are displayed:
  - current temperature
  - status
  - time to complete discharge
  - state of charge in %
- If you swipe right on the top window, you scroll through charts showing the following details:
  - the temperature curve (the red line in the shows the overheating threshold. The black line shows the current battery temperature)
  - the charging current curve
  - the discharge current curve
  - the capacity curve

### Locking the battery pack

- Set a PIN to lock and unlock the battery pack for use.

### Battery pack work mode

- Select work modes:
  - **Performance**
  - **Balance**
  - **ECO**
  - **Expert**

In **Expert** mode, you can set the low discharge voltage and maximum continuous discharge current yourself.

### Notification

- Enable or disable overheat alarm:
  - Receive notification on your smartphone if the battery pack exceeds the overheating threshold.
  - Enable or disable notifications using the **Overheated Alarm Switch** option.
- Switch charge status display on/off:
  - Switch the charge status display of the battery pack on/off via the **Battery identifier**. The charge status display of the battery pack switches off automatically after a short time.

### °F/°C switch

- Switch between degrees Celsius and degrees Fahrenheit.



### Information

- Overview of information for the battery pack.

### Statistics

- Display of the following details:
  - number of charging cycles
  - number of discharging cycles
  - total runtime

### Settings

- After selecting the battery pack, find the  icon at the top right.
- Press the  icon again and you can make the following changes to the battery pack:
  - **Symbol** – assign a new image
  - **Name** – assign a new name
  - **Location** – assign a new location
- You can also access **Device info** from this menu.

### Enable device

- Authorise another user from the same household to use the battery pack via the **Lidl Home** app.

### FAQ

- Check current firmware.
- Update of the firmware via **Check for firmware upgrade**

## Remove device

- See chapter "Disconnecting the product and deleting data from the app".

## ● Cordless sabre saw

If you select **Device info** "PSSAP 20 Li C4 (2201)" under **Battery**, the overview page of the cordless sabre saw is displayed with the following details:

- ID of the power tool
- name of the power tool
- discharge current (in ampere)
- rotation speed of the motor (rpm)

## Tool work mode

- Select work modes:
  - **Performance** – allows higher discharge current for heavy duty tasks
  - **ECO**

## Light delay off setting

- The LED work light **10** continues to be on for some time after switch-off. This time can be set from 1 to 99 seconds.

## Usage statistics

- Usage statistics of the cordless sabre saw are displayed as:
  - Total runtime
  - Number of over temperature protection
  - Number of stalls
  - Number of over current protection

## Firmware version

- Checking the firmware version of the power tool:
  - If a red dot is displayed next to the version it indicates that a new firmware version is available. When you select **Firmware version**, you can select **Update of firmware**. The update status bar shows the transmission of new firmware to the battery pack.
- **Update success** means successful transfer of the new firmware to the battery pack. The battery pack disconnects from the **Lidl Home** app. The firmware update will start.

## ⚠ IMPORTANT!

During the firmware update, the connection status LED **19** flashes 5x per second. Do not disconnect the smart battery pack from the cordless sabre saw during the update as the cordless sabre saw becomes unusable if the update fails. During the update, the cordless sabre saw becomes unresponsive to input, e.g. triggering the on/off switch. The update process takes around 5 minutes. If the firmware update is successful, the connection status LED flashes 1x per second for 5 seconds. The cordless sabre saw becomes responsive to input again. You can connect the battery pack to the **Lidl Home** app following the chapter "Connecting the product to the Lidl Home app".

## ● Reconnecting the cordless sabre saw

### ⚠ IMPORTANT!

If the connection status LED **19** flashes alternatively between 1x and 5x per second, it means the connection was disrupted. One of the reasons is disconnecting the battery pack from the cordless sabre saw during firmware update. The cordless sabre saw will not be usable until you re-establish the connection.

Proceed as follows to re-establish the connection with the cordless sabre saw:

1. Attach the battery pack to the cordless sabre saw.
2. Release the switch lock **5**.
3. Press the on/off switch/speed control **6**. The connection status LED **19** flashes alternatively 1x or 5x per second.
4. Enable Bluetooth on your mobile product.
5. Press and hold the  button (charging level) **12** on the smart battery pack for 3 seconds to ensure that Bluetooth is activated on the battery pack.

6. Connect the battery pack to the **Lidl Home** app (see "Connecting the product to the Lidl Home app").
7. Select **Device info** "PSSAP 20 Li C4 (2201)" under **Battery**. The overview page of the cordless sabre saw is displayed.
8. Select **Firmware version** and update the firmware.
9. After successfully updating the firmware, the connection with the cordless sabre saw should be re-established and the cordless sabre saw is ready for use.



## ● Reset to factory original setting

- Select **Reset** to restore the firmware to original factory setting.

## ● Privacy policy

You can find the complete data protection guideline under the  tab in the field **Data protection guideline**.

## ● Disconnecting the product and deleting data from the app

1. In the  tab, select the product that you want to remove and whose data you want to delete.
2. Select the  icon in the top right.
3. Select **Remove device**.
4. To delete the data, select **Disconnect and delete data**. If you just want to disconnect the device without deleting the data, select **Disconnect**.

## ● Problems with the app – FAQ

1. Select the battery pack you have questions about from the device list.
2. Select the  icon in the top right.
3. Under **Other** select the option **FAQ** (= frequently asked questions).

## ● Cleaning and care

### ⚠ WARNING!



Always switch the product off, remove the battery pack  and let the product cool down before performing inspection, maintenance and cleaning work!

## ● Cleaning

- Never allow fluids to get into the product.
- The product must always be kept clean, dry and free from oil or grease. Remove debris from it after each use and before storage.
- Regular and proper cleaning will help ensure safe use and prolong the life of the product.
- Clean the product with a dry cloth. Use a soft brush for areas that are hard to reach.
- In particular clean the air vents after every use with a cloth and soft brush.
- The vents must always be clear.

### NOTE

- ▶ Do not use chemical, alkaline, abrasive or other aggressive detergents or disinfectants to clean this product as they might be harmful to its surfaces.

## ● Maintenance

- Before and after each use, check the product and accessories (e.g. saw blades) for wear and damage. If required, exchange them for new ones as described in this instruction manual. Observe the technical requirements (see "Technical data").
- Check covers and safety devices for damages and correct installation. Replace as necessary.
- Replace a blunt or bent saw blade or one which has been damaged in some other way.

## ● Repair

This product does not contain any parts that can be repaired by the user. Contact an authorised service centre or a similarly qualified person to have it checked and repaired.

## ● Storage

- Clean the product as described above.
- Store the product and its accessories in a dark, dry, frost-free, well-ventilated place.
- Always store the product in a place that is inaccessible to children. The ideal long term storage (longer than 3 months) temperature is between +20 and +26 °C.
- Store the product in its case **18**.

## Battery pack advice

- Only store the battery pack **8** partially charged. The battery pack should be charged to 40 to 60 % (red and orange LED in the charge indicator **13** light up) before storing for extended periods.
- Check the battery pack **8** charge about every 3 months when storing for extended periods. Recharge as necessary.

## ● Transportation

- Transport the product in its carrying case **18**.
- Protect the product from any heavy impact or strong vibrations which may occur during transportation in vehicles.
- Secure the product to prevent it from slipping or falling over.

## ● Disposal

### Packaging:

The packaging is made of environmentally friendly materials, which may be disposed of through your local recycling facilities.



Observe the marking of the packaging materials for waste separation, which are marked with abbreviations (a) and numbers (b) with following meaning: 1-7: plastics/20-22: paper and fibreboard/80-98: composite materials.

## Product:



Contact your local refuse disposal authority for more details of how to dispose of your worn-out product.



To help protect the environment, please dispose of the product properly when it has reached the end of its useful life and not in the household waste. Information on collection points and their opening hours can be obtained from your local authority.

Faulty or used batteries/rechargeable batteries must be recycled in accordance with Directive 2006/66/EC and its amendments. Please return the batteries/rechargeable batteries and/or the product to the available collection points.



## Environmental damage through incorrect disposal of the batteries/rechargeable batteries!

Remove the batteries/battery pack from the product before disposal.

Batteries/rechargeable batteries may not be disposed of with the usual domestic waste. They may contain toxic heavy metals and are subject to hazardous waste treatment rules and regulations. The chemical symbols for heavy metals are as follows: Cd = cadmium, Hg = mercury, Pb = lead. That is why you should dispose of used batteries/rechargeable batteries at a local collection point.

## ● Warranty

The product has been manufactured to strict quality guidelines and meticulously examined before delivery. In the event of product defects you have legal rights against the retailer of this product. Your legal rights are not limited in any way by our warranty detailed below.

The warranty for this product is 5 years from the date of purchase. The warranty period begins on the date of purchase. Please keep the original sales receipt in a safe location. This document is required as your proof of purchase.



Should this product show any fault in materials or manufacture within 5 years from the date of purchase, we will repair or replace it – at our choice – free of charge to you. This warranty becomes void if the product has been damaged, or used or maintained improperly.

The warranty applies to defects in material or manufacture. This warranty does not cover product parts subject to normal wear, thus possibly considered consumables (e.g. batteries) or for damage to fragile parts, e.g. switches, rechargeable batteries or glass parts.

The warranty for the battery pack is 1 year from the date of purchase.

## ● **Warranty claim procedure**

To ensure quick processing of your case, please observe the following instructions:

Please have the till receipt and the item number (IAN 391001\_2201) available as proof of purchase.

You will find the item number on the rating plate, an engraving, on the front page of the instructions for use (bottom left), or as a sticker on the rear or bottom of the product.

If functional or other defects occur, please contact the service department listed either by telephone or by e-mail.

You can return a defective product to us free of charge to the service address that will be provided to you. Ensure that you enclose the proof of purchase (till receipt) and information about what the defect is and when it occurred.

## ● **Service**

 **Service Great Britain**

Tel.: 0800 0569216

E-Mail: [owim@lidl.co.uk](mailto:owim@lidl.co.uk)



# ● EC declaration of conformity

<b>EC DECLARATION OF CONFORMITY</b>
-------------------------------------

IAN: 391001\_2201  
 Product identification: "Parkside" Cordless Sabre Saw  
 Model Number: HG09588

The object of the declaration described above is in conformity with the relevant Union harmonisation legislation:

Directive 2006/42/EC
Directive 2014/30/EU
Directive 2011/65/EU

References to the relevant harmonised standards used or references to the other technical specifications in relation to which conformity is declared:

<b>N° / Parts</b>
<b>Directive 2006/42/EC</b>
EN 62841-1:2015
EN 62841-2-11:2016/A1:2020
<b>Directive 2014/30/EU</b>
EN 55014-1:2017/A11:2020
EN IEC 55014-1:2021
EN 55014-2:1997/A2:2008
EN IEC 55014-2:2021

The object of the declaration described above is in conformity with Directive 2011/65/EU of the European Parliament and of the Council of 8 June 2011 on the restriction of the use of certain hazardous substances in electrical and electronic equipment:

<b>N° / Parts</b>
Directive 2011/65/EU
EN IEC 63000:2018

**Keeper of the technical documentation:** OWIM GmbH & Co.KG

Signed for and on behalf:

**OWIM GmbH & Co. KG Stiftsbergstraße 1 D-74167 Neckarsulm Germany**  
 This declaration of conformity is issued under the sole responsibility of the manufacturer.

Original declaration of conformity

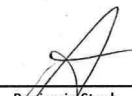
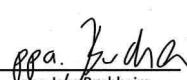















Neckarsulm	18.07.2022		
Place	Date	Benjamin Steeb Managing Director	ppa. Jens Buchheim Authorised Signatory

<b>Felhasznált figyelmeztető jelzések és szimbólumok</b> . . . . .	Oldal	28
<b>Bevezető</b> . . . . .	Oldal	28
Rendeltetésszerű használat . . . . .	Oldal	28
A csomagolás tartalma . . . . .	Oldal	29
Szüksége lesz az alábbiakra (a Lidl Home alkalmazással történő használathoz) . . . . .	Oldal	29
A részegységek leírása . . . . .	Oldal	29
Műszaki adatok . . . . .	Oldal	29
A márkajelzésre vonatkozó megjegyzés . . . . .	Oldal	31
<b>Biztonsági utasítások</b> . . . . .	Oldal	31
Általános biztonsági utasítások elektromos szerszámokhoz . . . . .	Oldal	31
Biztonsági utasítások kardfűrészekhez . . . . .	Oldal	34
A rezgés és a zaj csökkentése . . . . .	Oldal	35
Teendők vészhelyzet esetén . . . . .	Oldal	35
További kockázatok . . . . .	Oldal	36
Biztonsági utasítások töltőkészülékekhez . . . . .	Oldal	36
<b>Mielőtt először használná</b> . . . . .	Oldal	37
Tartozékok . . . . .	Oldal	37
<b>Kezelés</b> . . . . .	Oldal	37
Az akkumulátorcsomag kivétele és behelyezése . . . . .	Oldal	37
Az akkumulátorcsomag töltési szintjének ellenőrzése . . . . .	Oldal	37
Az akkumulátorcsomag feltöltése . . . . .	Oldal	37
A talplemez beállítása . . . . .	Oldal	38
A fűrészlap behelyezése és kivétele. . . . .	Oldal	38
Be- és kikapcsolás . . . . .	Oldal	39
A sebesség szabályozása . . . . .	Oldal	39
LED munkalámpa . . . . .	Oldal	39
Próbaüzem . . . . .	Oldal	40
<b>Utasítások a munkához</b> . . . . .	Oldal	40
<b>A termék csatlakoztatása a Lidl Home alkalmazáshoz</b> . . . . .	Oldal	40
Az akkumulátor Bluetooth funkciójának be- és kikapcsolása . . . . .	Oldal	40
A termék csatlakoztatása a Lidl Home alkalmazáshoz . . . . .	Oldal	41
<b>A Lidl Home alkalmazás funkciói</b> . . . . .	Oldal	42
Intelligens akkumulátorcsomag . . . . .	Oldal	42
Akkus kardfűrész . . . . .	Oldal	43
A csatlakozás helyreállítása az akkus kardfűrészszel . . . . .	Oldal	44
Gyári beállítások visszaállítása . . . . .	Oldal	44
Adatvédelmi szabályzat. . . . .	Oldal	44
Termék leválasztása és az alkalmazásban lévő adatok törlése . . . . .	Oldal	44
Problémák az alkalmazással – GYIK. . . . .	Oldal	44

<b>Tisztítás és ápolás</b> .....	Oldal	44
Tisztítás .....	Oldal	44
Karbantartás .....	Oldal	45
Javítás .....	Oldal	45
Tárolás .....	Oldal	45
Szállítás .....	Oldal	45
<b>Mentesítés</b> .....	Oldal	45
<b>Garancia</b> .....	Oldal	46
Garanciális ügyek lebonyolítása .....	Oldal	46
<b>Szerviz</b> .....	Oldal	46
<b>EK megfelelőségi nyilatkozat</b> .....	Oldal	47

## Felhasznált figyelmeztető jelzések és szimbólumok

Ebben a használati útmutatóban, a rövid útmutatóban, a csomagoláson és az adattáblán az alábbi figyelmeztető jelzések láthatók:

	Olvassa el a használati útmutatót.		Alkatrészek cseréje és tisztítás előtt, valamint ha a terméket nem használja, kapcsolja ki és vegye ki belőle az akkumulátorcsomagot.
	Vegye figyelembe a figyelmeztetéseket és a biztonsági utasításokat!		Az akkumulátorcsomagot óvja a hőtől, valamint a tartós és erős napfénytől.
	A terméket csak száraz helyiségekben, beltéren használja.		Az akkumulátorcsomagot óvja a víztől és a nedvességtől.
	Viseljen védőkesztyűt!		Az akkumulátorcsomagot óvja a tűztől.
	Viseljen fülvédőt!		II. védelmi osztály (kettős szigetelés)
	Viseljen védőszemüveget!		Váltóáram/-feszültség
	A CE-jelzés azt jelzi, hogy a termék megfelel a rá vonatkozó EU előírásoknak.		Egyenáram/-feszültség
	Biztonsági utasítások		Biztosíték
	Kezelési utasítások		

## AKKUS KARDFŰRÉS 20 V

### ● Bevezető

Gratulálunk új termékének vásárlása alkalmából. Ezzel a döntésével vállalatunk értékes terméke mellett döntött. A használati utasítás ezen termék része. A biztonságra, a használatára és a megsemmisítésre vonatkozó fontos tudnivalókat tartalmazza. A termék használata előtt ismerje meg az összes használati és biztonsági tudnivalót. A terméket csak a leírtak szerint és a megadott felhasználási területeken alkalmazza. A termék harmadik személy számára való továbbadása esetén kézbesítse vele annak a teljes dokumentációját is.

### ● Rendeltetészerű használat

Ez a akkus kardfűrész (a későbbiekben „termék”, illetve „elektromos szerszám” néven) könnyű és közepes nehézségű fűrészelési munkákra használható fához, farostlemezekhez, műanyaghoz, fémhez és gipszkartonhoz.

A termék nem használható nehezebb fűrészelési munkákhoz, például kövek vagy olyan munkadarabok fűrészelése, melyek meghaladják a maximális vágási kapacitást (lásd a „Műszaki adatok” c. részben).

A kardfűrészeket mindig rendeltetésüknek megfelelő módon használja! Kardfűrészek vásárlása és használata során vegye figyelembe a termék műszaki előírásait (lásd a „Műszaki adatok” c. részben).

A termék LED munkalámpája **10** a közvetlen munkaterület megvilágítására használható.

A termék más használati módjai, módosításai nem rendeltetészerűnek minősülnek és életveszély, sérülések és károk kockázatával járnak. A gyártó nem vállal felelősséget a nem rendeltetészerű használatból eredő károkat. A terméket nem üzleti felhasználásra, vagy egyéb alkalmazásra szánták.

## ● A csomagolás tartalma

### ⚠ FIGYELMEZTETÉS!

- ▶ A termék és a csomagolóanyagok nem játékszerek! Gyermek nem játszhatnak a műanyag zacskókkal, fóliákkal és az apró alkatrészekkel! Lenyelés és fulladás veszélye!

- 1x Akkus kardfűrész 20 V PSSAP 20 Li C4
- 1x Akkumulátorcsomag PAPS 208 A1 \*
- 1x Gyorstöltő készülék PLG 20 C3 \*
- 1x Hordozókoffer
- 1x Fűrészlap fához
- 1x Fűrészlap fémhez
- 1x Rövid útmutató

## ● Szüksége lesz az alábbiakra (a Lidl Home alkalmazással történő használathoz)



Mobilkészülék:  
iOS 9.0, vagy annál újabb  
Android 5.0, vagy annál újabb

## ● A részegységek leírása

### A ábra:

- 1 Zárkar
- 2 Tokmánygyűrű
- 3 Fűrészlapfelfogó
- 4 Talplemez

- 5 Kapcsolózár
- 6 Be-/kikapcsoló gomb/sebesség-szabályozó
- 7 Hátsó fogó
- 8 Akkumulátorcsomag \*
- 9 Elülső fogó
- 10 LED munkalámpa
- 19 Csatlakozási állapotjelző LED

### B ábra:

- 8 Akkumulátorcsomag \*
- 11 Az akkumulátorcsomag kioldógombja
- 12 gomb (töltöttségi szint)
- 13 Töltöttségjelző LED-ek (piros/narancssárga/zöld)

### C ábra:

- 8 Akkumulátorcsomag \*
- 14 Töltőkészülék (gyorstöltő készülék) \*
- 15 Elektromos vezeték csatlakozóval
- 16 Töltési LED lámpa – piros
- 17 Töltési LED lámpa – zöld

### Nincs ábrázolva:

- 18 Hordozókoffer

\* Az akkumulátor és a gyorstöltő készülék nincs mellékelve

## ● Műszaki adatok

### Akkus kardfűrész PSSAP 20 Li C4

Névleges feszültség: 20 V ===  
Löketszám: 0–3000 min<sup>-1</sup>  
Lökethossz: 22 mm  
A fűrészlapfelfogó típusa: Szabványos

### Maximális vágókapacitás:

Fa: 150 mm  
Acél: 15 mm  
Színesfém: 20 mm  
Fémcső: 100 mm

## Akkumulátorcsomag PAPS 208 A1 \*

Típus:	Lítium-ion
Névleges feszültség:	20 V ===
Kapacitás:	8 Ah
Energiaérték:	160 Wh
Cellák száma:	10
Frekvencia-teljesítmény:	≤ 20 dBm
Frekvenciatartomány:	2400 és 2483,5 MHz között
Hőmérséklet:	max. 50 °C

## Gyorstöltő készülék PLG 20 C3 \*

### Bemenet:

Névleges feszültség:	230–240 V~
Névleges frekvencia:	50 Hz
Névleges teljesítmény:	120 W

### Kimenet:

Névleges feszültség:	21,5 V ===
Töltési áram:	4,5 A
Védelmi osztály:	II/□
Biztosíték (belső):	3,15 A / 

\* Az akkumulátor és a gyorsöltő készülék nincs mellékelve

### Töltési idő:

- Akkutípus PAP 20 B1, 2 Ah (külön kapható): 35 perc
- Akkutípus PAP 20 B3, PAPS 204 A1, 4 Ah (külön kapható): 60 perc
- Akkutípus PAPS 208 A1, 8 Ah (külön kapható): 120 perc

### Ajánlott környezeti hőmérséklet:

Töltés közben:	+4 és +40 °C között
Működés közben:	+4 és +40 °C között
Tárolásnál:	+20 és +26 °C között

### Zajkibocsátási értékek

A mért értékek meghatározása az EN 62841 szerint történt. Az elektromos szerszám A besorolású zajszintje tipikusan:

Hangnyomásszint $L_{pA}$ :	89,0 dB(A)
Bizonytalanság $K_{pA}$ :	5 dB
Hangteljesítményszint $L_{WA}$ :	100,0 dB(A)
Bizonytalanság $K_{WA}$ :	5 dB

### Rezgési értékek

A rezgési összérték (háromirányú vektorösszeg) megállapítása az EN 62841 szerint történt:

### Deszkák fűrészelése (a mellékelt Parkside HCS fűrészlappal)

#### Fő fogó:

Kéz- és karregzés $a_{h,B}$ :	14,388 m/s <sup>2</sup>
Bizonytalanság K:	1,5 m/s <sup>2</sup>

#### Segédfogó:

Kéz- és karregzés $a_{h,B}$ :	16,212 m/s <sup>2</sup>
Bizonytalanság K:	1,5 m/s <sup>2</sup>

### Fagerendák fűrészelése (a mellékelt Parkside HCS fűrészlappal)

#### Fő fogó:

Kéz- és karregzés $a_{h,WB}$ :	12,100 m/s <sup>2</sup>
Bizonytalanság K:	1,5 m/s <sup>2</sup>

#### Segédfogó:

Kéz- és karregzés $a_{h,WB}$ :	15,210 m/s <sup>2</sup>
Bizonytalanság K:	1,5 m/s <sup>2</sup>

### FIGYELMEZTETÉS!



Viseljen fülvédőt!

### MEGJEGYZÉS

- ▶ A megadott rezgés kibocsátási összérték és a megadott zajkibocsátási érték egy szabványos vizsgálati eljárás során volt megmértve, és alkalmazható egy elektromos szerszám összehasonlítására más szerszámmal.
- ▶ A megadott rezgés kibocsátási összérték és a megadott zajkibocsátási érték alkalmazható a terhelés előzetes felbecslésére is.

## FIGYELMEZTETÉS!

- ▶ A rezgés- és zajkibocsátási érték az elektromos szerszám tényleges használata közben elérhet a megadott értéktől, az elektromos szerszám használati típusától és módjától, különösképpen a megmunkálandó munkadarab típusától függően.  
Próbálja a rezgési és a zajterhelést minél kisebbre csökkenteni. A rezgési terhelés csökkentése érdekében többek között a szerszám használata során viseljen kesztyűt, valamint csökkentse a munkaidőt. Ehhez a működési ciklus minden részét figyelembe kell venni (például amikor az elektromos szerszám kikapcsolt állapotban van, vagy amikor be van kapcsolva, de nincs terhelés alatt).

## ● A márkajelzésre vonatkozó megjegyzés

- Az iOS és az Apple az Apple Inc. bejegyzett kereskedelmi védjegyei az Egyesült Államokban és más országokban. Az App Store az Apple Inc. bejegyzett kereskedelmi védjegye.
- Az Android, a Gmail, a Google Play és a Google Assistant \* a Google Inc. bejegyzett védjegyei.
- A Zigbee a The Zigbee Alliance bejegyzett márkanéve.
- A Bluetooth® márkanév és a logók a Bluetooth® SIG Inc. bejegyzett védjegyei.
- A védjegy és a Parkside kereskedelmi név annak mindenkorai tulajdonosának tulajdona.
- Minden egyéb név vagy termék a saját tulajdonosa márkanéve vagy bejegyzett márkanéve.
- \* A Google Assistant bizonyos nyelveke és országokban nem elérhető.



## Biztonsági utasítások

### ● Általános biztonsági utasítások elektromos szerszámokhoz

#### FIGYELMEZTETÉS!

- ▶ **Olvasson el minden, ehhez az elektromos szerszámhoz mellékelt biztonsági utasítást, figyelmeztetést, ábrát és műszaki adatot.** Az alábbi figyelmeztetések figyelmen kívül hagyása áramütéshez, tüzesettséghez és/vagy súlyos sérülésekhez vezethet.

### Őrizzen meg minden biztonsági utasítást és figyelmeztetést biztonságos helyen későbbi használatra.

A biztonsági utasításokban használt „elektromos szerszám” kifejezés hálózati áramról működő (hálózati kábellel rendelkező) és akkumulátorral működő (hálózati kábel nélküli) elektromos szerszámokra vonatkozik.

#### Munkahelyi biztonság

- 1) **A munkaterület legyen mindig tiszta és jól megvilágított.** A rendetlenség vagy a rossz fényviszonyok balesetekhez vezethetnek.
- 2) **Az elektromos szerszámot ne használja robbanásveszélyes környezetben, ahol gyúlékony folyadékok, gázok vagy porok találhatóak.** Az elektromos szerszámok szikrákat keltenek, mely a port vagy a gázokat meggyújthatják.
- 3) **Az elektromos szerszám használata során tartsa a gyermekeket és az egyéb személyeket távol.** Ha megzavarják, elveszítheti az elektromos szerszám feletti uralmát.



## Elektromos biztonság

- 1) **Az elektromos szerszám hálózati csatlakozójának illenie kell a konnektorba. Ne módosítsa a csatlakozót. Ne használjon adapteres csatlakozódugaszt földelt elektromos szerszámokkal.**  
A módosítás nélküli csatlakozók és a megfelelően illeszkedő konnektorok használatával csökken az áramütés kockázata.
- 2) **Kerülje a testi érintkezést olyan földelt felületekkel, mint például csövek, fűtőberendezések, sütők vagy hűtőszekrények.** Az áramütés veszélye megnő, ha a teste földelve van.
- 3) **Az elektromos szerszámokat tartsa esőtől, nedvességtől távol.** Ha az elektromos szerszám belsejébe víz jut be, az növeli az áramütés kockázatát.
- 4) **Az elektromos vezetékét kizárólag rendeltetésének megfelelően használja, azzal ne szállítsa vagy akassza fel az elektromos szerszámot, illetve ne használja a hálózati csatlakozó kihúzására a konnektorból. Az elektromos vezetékét óvja a hőtől, olajoktól, éles sarkoktól vagy mozgó alkatrészekről.** A sérült vagy összetekeredett elektromos vezetékek növelik az áramütés kockázatát.
- 5) **Ha az elektromos szerszámot kültéren használja, csak olyan hosszabbítót használjon, mely kültéri használatra alkalmas.** Egy kültéri használatra alkalmas hosszabbító használata csökkenti az áramütés kockázatát.
- 6) **Ha elkerülhetetlen, hogy az elektromos szerszámot nedves környezetben használják, használjon egy maradékáram-megszakítót (RCD).** Maradékáram-megszakító használata lecsökkenti az áramütés kockázatát.

## Személyes biztonság

- 1) **Az elektromos szerszám használata során legyen körültekintő, figyeljen arra, mit tesz, dolgozzon tudatosan.**  
Ne használjon elektromos szerszámokat kábítószert, alkoholt vagy gyógyszerek hatása alatt. Az elektromos szerszám használata során csupán egy pillanatnyi figyelmetlenség is súlyos sérülésekhez vezethet.
- 2) **Viseljen személyes védőfelszerelést és mindig hordjon védőszemüveget.**  
A személyes védőfelszerelés, például pormaszok, csúszásmentes biztonsági cipő, védősisak vagy fülvédő - az elektromos szerszám használatától függően - lecsökkenti a sérülések kockázatát.
- 3) **Ügyeljen arra, hogy az elektromos szerszám ne tudjon akaratlanul elindulni. Mielőtt az elektromos szerszámot az elektromos hálózatra és/vagy akkumulátorhoz csatlakoztatná, kézbe venné vagy mozgatná, ellenőrizze, hogy az ki van-e kapcsolva.** Ha az elektromos szerszám szállítása során az újjat a bekapcsológombon tartja, illetve ha az elektromos szerszám bekapcsolt állapotban van és az elektromos hálózatra csatlakozik, az balesetekhez vezethet.
- 4) **Az elektromos szerszám bekapcsolása előtt a beállító szerszámokat, csavar kulcsokat távolítsa el.** Ha egy szerszám vagy egy kulcs az elektromos szerszám egy forgó részébe kerül, az sérüléseket okozhat.
- 5) **Kerülje a szokatlan testhelyzeteket. Álljon biztosan és mindig őrizze meg az egyensúlyát.** Így képes lesz az elektromos szerszámot szokatlan helyzetekben is az irányítása alatt tartani.
- 6) **Viseljen megfelelő ruházatot. Ne viseljen laza ruházatot vagy ékszereket. Tartsa a haját és a ruházatát a mozgó alkatrészekről távol.** A laza ruházatot, ékszereket vagy haját a készülék mozgó részei elkapathatják.

- 7) **Ha porelszívó- vagy gyűjtőberendezések vannak beszerelve, azok csatlakoztatása és használata legyen megfelelő.**

A porelszívó berendezések használata csökkenti a por okozta kockázatokat.

- 8) **Kerülje a hamis biztonságérzetet, és ne hagyja figyelmen kívül az elektromos szerszámokra vonatkozó biztonsági szabályokat akkor sem, ha a gyakori használatnak köszönhetően azok kezelésében már tapasztalt.** A figyelmetlen kezelés a pillanat törtrésze alatt is sérülésekhez vezethet.

### **Az elektromos szerszám használata és kezelése**

- 1) **Ne terhelje túl az elektromos szerszámot. Az adott munkához az arra alkalmas elektromos szerszámot használja.** A megfelelő elektromos szerszám jobban és biztonságosabban dolgozhat, ha azt a megfelelő teljesítmény-tartományon belül használja.
- 2) **Ne használjon meghibásodott kapcsolóval rendelkező elektromos szerszámot.** Ha egy elektromos szerszámot nem lehet be- vagy kikapcsolni, az veszélyes és szerelésre szorul.
- 3) **A készülék beállítási műveletei, szerszám- és szerszámcsere, valamint az elektromos szerszám tárolása előtt húzza ki a hálózati csatlakozót a konnektorból és/vagy vegye ki a kivethető akkumulátort.** Ezzel az óvintézkedéssel megelőzi az elektromos szerszám akaratlan bekapcsolását.
- 4) **A használaton kívüli elektromos szerszámokat tartsa gyermekek számára nem elérhető helyen. Ne hagyja, hogy az elektromos szerszámot olyan személyek használják, akik azzal kapcsolatban nem rendelkeznek tapasztalattal vagy nem olvasták el ezeket az utasításokat.** Az elektromos szerszámok tapasztalatlan kezekben veszélyesek.

- 5) **Ápolja az elektromos szerszámokat és a szerszám- és szerszámcsere részeit gondosan. Ellenőrizze a mozgó részek kifogástalan működését, hogy azok nem ragadnak-e be, hogy vannak-e törött vagy sérült alkatrészek, és hogy az elektromos szerszám működését semmi sem befolyásolja. A sérült alkatrészeket az elektromos szerszám használatba vétele előtt meg kell javíttatni.** Sok baleset okozója az elektromos szerszámok gondatlan karbantartása.

- 6) **Gondoskodjon a vágószerszámok élességéről és tisztaságáról.** A gondosan ápolt, éles pengékkel rendelkező vágószerszámok kevésbé hajlamosak a beragadásra, és könnyebben irányíthatóak.

- 7) **Az elektromos szerszámot, annak alkatrészeit, szerszámcsere részeit stb. ezen útmutató szerint használja.** Ennek során vegye figyelembe a munka körülményeit és az elvégzendő feladatot. Az elektromos szerszámok nem rendeltetészerű használata veszélyes helyzetekhez vezethet.

- 8) **Tartsa a fogantyúkat és a fogófelületeket szárazon, tisztán, olajoktól és zsíradékoktól mentesen.** A csúszós fogantyúk és fogófelületek miatt nem biztosítható az elektromos szerszám biztonságos kezelése és irányítása váratlan helyzetekben.

### **Az akkumulátoros szerszám használata és kezelése**

- 1) **Akkumulátoros szerszámokat csak olyan töltőkészülékekkel töltsön fel, melyeket a gyártó ajánl.** Egy olyan töltőkészülék, mely csak bizonyos típusú akkumulátorokhoz alkalmas, más akkumulátorokkal történő használat esetén tűzveszélyt okozhat.
- 2) **Az elektromos szerszámokban csak a hozzájuk készült akkumulátorokat használja.** Más akkumulátorok használata sérülésekhez és tűzveszélyhez vezethet.

- 3) **A használaton kívüli akkumulátorokat tartsa iratkapcsoktól, pénzérméktől, kulcsoktól, tűktől, csavaroktól vagy más olyan kisméretű fém tárgyaktól távol, melyek összeköttetést hozhatnak létre a csatolópontok között.** Az akkumulátor csatolópontjai közötti rövidzárlat égési sérülésekhez vagy tüzesethez vezethet.
- 4) **Helytelen használat esetén az akkumulátor kifolyhat. Kerülje az érintkezést a folyadékkal. Akaratlan érintkezés esetén öblítse le vízzel. Ha a folyadék a szembe kerül, további orvosi segítségre is szükség van.** A kilépő akkumulátorfolyadék bőrirritációkat és égési sérüléseket okoz.
- 5) **Ne használjon sérült vagy módosított akkumulátorokat.** A sérült vagy módosított akkumulátorok előre nem látható módon viselkedhetnek, és tüzesetet, robbanást vagy sérüléseket okozhatnak.
- 6) **Az akkumulátort ne tegye ki tűznek vagy magas hőmérsékleteknek.** A tűz vagy a 130 °C feletti hőmérséklet robbanáshoz vezethet.
- 7) **Kövesse a töltésre vonatkozó utasításokat, és soha ne töltse az akkumulátort vagy az akkumulátoros szerszámot a kezelési útmutatóban megadott hőmérsékleti tartományon kívül.** A helytelen vagy a megengedett hőmérsékleti tartományon kívüli töltés tönkretetheti az akkumulátort, valamint tüzeset veszélyével jár.

#### Javítás

- 1) **Az elektromos szerszám javítási munkálatait bizza képzett szakemberre, és csak eredeti pótalkatrészeket használjon.** Így gondoskodhat az elektromos szerszám biztonságos működésének megőrzéséről.

- 2) **Soha ne próbálja az akkumulátort megjavítani, ha az megsérült.** Az akkumulátorok javítási munkálatait csak a gyártó vagy annak a meghatalmazott ügyfélszolgálatá végezheti.

#### ● Biztonsági utasítások kardfűrészekhez

- 1) **Az elektromos szerszámot csak a szigetelt fogófelületeinél tartsa, ha olyan munkákat végez, melyek során a szerszámot rejtett elektromos vezetékeket érhet.** Feszültség alatt lévő vezetékekkel történő érintkezés során a készülék fém részei is feszültség alá kerülnek, ami áramütéshez vezethet.
- 2) **A munkadarabot rögzítse satu segítségével vagy más módon egy stabil tartófelületen.** Ha a munkadarabot csak a kezével vagy a testének támasztva tartja meg, az labilis marad, és elvesztheti felette az irányítást.
- 3) **Tartsa a kezét a fűrészelés területétől távol. Ne nyúljon a munkadarab alá.** Ha a kardfűrésszel érintkezik, megsérülhet.
- 4) **Az elektromos szerszámot csak bekapcsolt állapotban vezesse rá a munkadarabra.** Ha a szerszámot elakad a munkadarabban, visszarúgást okozhat.
- 5) **Ügyeljen arra, hogy a talplemez a fűrészelés alatt mindig a munkadarabon fekszik.** A kardfűrész beakadhat, és az elektromos szerszám feletti irányítás elveszhet.
- 6) **A munka befejezése után kapcsolja ki az elektromos szerszámot, a fűrészlapot pedig csak akkor vegye ki a vágásból, amikor az már teljes mértékben leállt.** Így megelőzheti a visszarúgást és biztonságosan leteheti az elektromos szerszámot.

- 7) **Csak sérülésmentes, kifogástalan állapotban lévő fűrészlapokat használjon.** Az elhajlott vagy tompa fűrészlapok eltörhetnek, rossz vágást eredményeznek és visszarúgást okozhatnak.
- 8) **Kikapcsolás után ne próbálja lefékezni a fűrészlapot annak oldalra nyomásával.** A fűrészlap megsérülhet, eltörhet vagy visszarúgást okozhat.
- 9) **Feszítse meg az anyagot rendesen. A munkadarabot ne a kezével vagy a lábával támassza alá. Ne hagyja, hogy a működésben lévő fűrész más tárgyakhoz vagy a talajhoz érjen.** Az visszarúgáshoz vezethet.
- 10) **A rejtett vezetékek megtalálásához használjon megfelelő keresőkészülékeket vagy érdeklődjön a helyi közműszolgáltatónál.** Elektromos vezetékekkel való érintkezés áramütéshez és tűzesethez, gázvezetékekkel való érintkezés pedig robbanáshoz vezethet. Vízvezetékek károsítása anyagi károkhoz és áramütéshez vezethet.
- 11) **Az elektromos szerszámot a munka során tartsa mindkét kezével, és gondoskodjon a stabil állásról.** Két kézzel az elektromos szerszámot biztonságosabban lehet irányítani.
- 12) **Rögzítse a munkadarabot.** Szorítóeszközökkel vagy satuval a munkadarabokat biztosabban lehet megtartani, mint kézzel.
- 13) **Mielőtt az elektromos szerszámot letenné, várja meg, míg az teljes mértékben leáll.** A szerszámot beakadhat, és az elektromos szerszám feletti irányítás elveszhet.
- 14) Ne fűrészljen olyan anyagokat (pl. ólomtartalmú festékeket, lakkokat vagy azbeszttartalmú anyagokat), melyek egészségére ártalmas porokat keltenek.

## ● A rezgés és a zaj csökkentése

Csökkentse a használati időt, alkalmazzon kevesebb rezgéssel és zajjal járó használati módokat, valamint viseljen személyes védőfelszerelést, ezzel csökkentve a rezgés és a zaj hatásait.

Az alábbi intézkedések segítenek a rezgések és a zaj okozta ártalmak csökkentésében:

- A terméket kizárólag rendeltetésszerűen, az ebben az útmutatóban leírtak szerint használja.
- Ügyeljen a termék kifogástalan állapotára és gondoskodjon a megfelelő karbantartásról.
- A termékhez a megfelelő szerszámotéteket használja, és ügyeljen arra, hogy azok kifogástalan állapotban legyenek.
- Tartsa a terméket határozottan a fogóinál, illetve fogófelületeinél.
- A termék karbantartását végezze az utasításoknak megfelelően, továbbá ne feledkezzen meg az elégséges kenésről sem (ahol ez szükséges).
- A munkafolyamatot tervezze meg úgy, hogy a nagyobb rezgési értékű termékekkel végzett munka nagyobb időintervallumra tudjon eloszlni.

## ● Teendők vészhelyzet esetén

Ismerkedjen meg a termék használatával ennek az útmutatónak a segítségével. Tartsa észben a biztonsági utasításokat, és minden esetben kövesse azokat. Ez segít elkerülni a kockázatokat és veszélyeket.

- A termék használata során legyen mindig éber, így időben képes lesz a veszélyek felismerésére és kezelésére. A gyors beavatkozás segít megelőzni a súlyos személyi sérüléseket és anyagi károkat.
- Hibás működés esetén azonnal kapcsolja ki a terméket és vegye ki az akkumulátorcsomagot. Vizsgálta meg és szükség szerint szereltesse meg egy képzett szakemberrel, mielőtt újra használná.

## ● További kockázatok

Még akkor is megmarad a személyi sérülések és anyagi károk potenciális veszélye, ha a terméket az előírásoknak megfelelően használja. A termék felépítéséből és kialakításából adódóan többek között az alábbi veszélyekkel lehet számolni:

- A rezgéssel járó egészségügyi kockázatok, amennyiben a terméket hosszabb ideig használják, illetve a kezelése és a karbantartása nem szakszerűen történik.
- Személyi sérülések és anyagi károk kockázata, melyet hibás vágószerszámok, vagy egy rejtett tárgy becsapódása okoz használat közben.
- Repülő tárgyak okozta személyi sérülések és anyagi károk veszélye.

### MEGJEGYZÉS

- ▶ A termék működés közben elektromágneses teret kelt! Ez a tér bizonyos körülmények között hatással lehet aktív vagy passzív orvosi implantátumok működésére! A súlyos vagy halálos sérülések veszélyének csökkentése érdekében az orvosi implantátumokkal rendelkező személyek érdeklődjenek orvosuknál vagy az orvosi implantátum gyártójánál, mielőtt a terméket használnák!

## ● Biztonsági utasítások töltőkészülékekhez

- A készüléket akkor használhatják 8 éves és afeletti gyermekek, csökkent testi, érzékszervi vagy szellemi képességű, valamint megfelelő tapasztalattal és tudással nem rendelkező személyek, ha számukra felügyeletet biztosítanak vagy ha utasításokat kapnak a készülék biztonságos használatával kapcsolatban és megértik az azzal járó veszélyeket.

A gyermekek nem játszhatnak a készülékkel.

A tisztítást és a felhasználói karbantartást nem végezhetik gyermekek felügyelet nélkül.

- Ne töltsön újra nem újratölthető akkumulátorokat. Ennek az utasításnak a figyelmen kívül hagyása kockázatokkal jár.
- Ha az elektromos vezeték megsérül, a kockázatok elkerülése érdekében azt a gyártónak, az ügyfélszolgálatának, vagy egy annak megfelelő képzettségű szakembernek kell kicserélnie.
- Óvja az elektromos részeket a nedvességtől. Az áramütés elkerülése érdekében ezeket ne merítse vízbe vagy más folyadékokba. A készüléket soha ne tartsa folyó víz alá. Kövesse a tisztításra, karbantartásra és javításra vonatkozó utasításokat.
- A készülék csak beltéri használatra alkalmas.
- **FIGYELEM!** A töltőkészülék kizárólag az alábbi típusú akkumulátorcsomagok feltöltésére használható:

## Parkside 20 V Akkumulátorcsomag

PAP 20 B1 2 Ah 5 cella

PAP 20 B3 4 Ah 10 cella

PAPS 204 A1 4 Ah 5 cella

PAPS 208 A1 8 Ah 10 cella

- Az akkumulátor kompatibilitásával kapcsolatban a legfrissebb listát a [www.lidl.de/akku](http://www.lidl.de/akku) webcímen találja.

### ● Mielőtt először használná

#### ● Tartozékok

A termék biztonságos és szakszerű használatához többek között az alábbi kellékekre, illetve szerszámokra, fűrészlapokra van szükség:

- Megfelelő fűrészlap

A szerszámokat és a fűrészlapokat szakboltban vásárolhatja meg. A beszerzés során tartsa szem előtt a termék műszaki követelményeit (lásd a „Műszaki adatok” című részt).

Ha bizonytalan, forduljon szakemberhez vagy érdeklődjön a szakboltban.

#### MEGJEGYZÉS

- ▶ Ebben a használati útmutatóban tudnivalókat és tanácsokat találhat a különféle fűrészlapokhoz és azok alkalmazási területeihez. Az ábrákon látható fűrészlapok nincsenek feltétlen mellékelve, hanem a termék felhasználási lehetőségeit mutatják be.

### Használható akkumulátorcsomagok és töltőkészülékek

**Akkumulátorcsomag:** Parkside X 20 V Team

**Töltőkészülék:** Parkside X 20 V Team

### ● Kezelés

#### ● Az akkumulátorcsomag kivétele és behelyezése

##### ■ **Az akkumulátorcsomag kivétele:**

Nyomja meg az akkumulátorcsomag kioldógombját [11]. Vegye ki az akkumulátorcsomagot [8] (D ábra).

##### ■ **Az akkumulátorcsomag**

**behelyezése:** Igazítsa az akkumulátorcsomagot [8] a fogantyúhoz és tolja be. Figyeljen arra, hogy az hallhatóan a helyére rögzüljön.

#### MEGJEGYZÉS

- ▶ Amikor az akkumulátorcsomagot [8] a termékbe helyezi és a be-/kikapcsológombot [6] először megnyomja, a csatlakozási állapotjelző LED [19] 3-szor felvillog.

#### ● Az akkumulátorcsomag töltési szintjének ellenőrzése

(B ábra)

- Az akkumulátorcsomag töltöttségi szintjének ellenőrzése: Nyomja meg a [12] gombot. A töltöttségjelző LED-ek [13] kigyulladnak:

#### LED [13] Töltöttségi szint

Piros/narancssárga/

zöld Teljes

Piros/narancssárga Közepes

Piros Alacsony

#### ● Az akkumulátorcsomag feltöltése

(C ábra)

#### MEGJEGYZÉS

- ▶ Az akkumulátorcsomagot [8] bármikor feltöltheti anélkül, hogy ezzel csökkentené az élettartamát.
- ▶ A töltés megszakítása nem árt az akkumulátorcsomagnak [8].

- Ha a töltöttségi szint közepes vagy alacsony, használat előtt tölts fel az akkumulátorcsomagot [8].
- A töltési LED lámpa (zöld [17] és piros [16]) tájékoztatja a töltőkészülék [14] és az akkumulátorcsomag [8] állapotáról:

LED	Állapot
A piros színű LED lámpa világít	Az akkumulátorcsomag töltés alatt van
A zöld színű LED lámpa világít	Az akkumulátorcsomag teljesen fel van töltve
A zöld és a piros LED lámpa villog	Az akkumulátorcsomag meghibásodott
A piros színű LED lámpa villog	Az akkumulátorcsomag túl hideg vagy túl meleg
A zöld színű LED lámpa világít (akkumulátorcsomag nélkül)	A töltőkészülék készen áll

- Helyezze be az akkumulátorcsomagot [8] a töltőkészülékbe [14].
- Dugja be a töltőkészülék [14] elektromos vezetékének csatlakozóját [15] a konnektorba.
- Amikor az akkumulátorcsomag [8] feltöltődött: Vegye ki az akkumulátorcsomagot a töltőkészülékből [14]. Húzza ki a töltőkészülék elektromos vezetékét a csatlakozóval [15] a konnektorból.

## ● A talplemez beállítása

(E ábra)

### ⚠ FIGYELMEZTETÉS!



Beállítások végzése előtt kapcsolja ki a terméket és vegye ki az akkumulátorcsomagot [8], majd hagyja a terméket lehűlni!

### ⚠ VIGYÁZAT! SÉRÜLÉSVESZÉLY!



A fűrészlapok élesek lehetnek, és a használat során felforrósodhatnak. A fűrészlapok kezelésekor viseljen védőkesztyűt.

### ⚠ VIGYÁZAT! SÉRÜLÉSVESZÉLY!

- ▶ A talplemez [4] beállítása előtt vegye ki a termékből a fűrészlapot (lásd a „A fűrészlap behelyezése és kivétele” c. részt).
- ▶ A terméket ne használja a talplemez [4] behelyezése nélkül.

Hogy a talplemez [4] illeszkedjen a munkadarabhoz, azt különböző állásokban be tudja állítani és el tudja fordítani.

- A talplemez [4] kioldása: Fordítsa el a zárkart [1] az óramutató járásával ellenkező irányban.
- Be- és kihúzással állítsa be a talplemez [4] kívánt pozícióját.
- A talplemez [4] rögzítése: Fordítsa el a zárkart [1] az óramutató járásával megegyező irányban.

## ● A fűrészlap behelyezése és kivétele

### ⚠ FIGYELMEZTETÉS!



Beállítások végzése előtt kapcsolja ki a terméket és vegye ki az akkumulátorcsomagot [8], majd hagyja a terméket lehűlni!

### ⚠ VIGYÁZAT! SÉRÜLÉSVESZÉLY!



A fűrészlapok élesek lehetnek, és a használat során felforrósodhatnak. A fűrészlapok kezelésekor viseljen védőkesztyűt.

## ⚠ VIGYÁZAT! SÉRÜLÉSVESZÉLY!

- ▶ Ne használjon tompa, hajlott vagy sérült fűrészlapokat.
- ▶ Mindig az adott feladatra alkalmas fűrészlapot használja.

### A fűrészlap behelyezése

(F ábra)

- Fordítsa el a tokmánygyűrűt [2] az óramutató járásával ellenkező irányban.
- Vezesse be a fűrészlapot a fűrészlapfelfogóba [3].
- Engedje el a tokmánygyűrűt [2] úgy, hogy az visszaálljon a kiindulási helyzetébe.
- Használat előtt: Húzza meg a fűrészlapot ellenőrizve, hogy az biztonságosan és erősen rögzül-e.

### A fűrészlap kivétele

(G ábra)

- Fordítsa el a tokmánygyűrűt [2] az óramutató járásával ellenkező irányban.
- Húzza ki a fűrészlapot a fűrészlapfelfogóból [3].
- Engedje el a tokmánygyűrűt [2] úgy, hogy az visszaálljon a kiindulási helyzetébe.

## MEGJEGYZÉS

- ▶ Egyes munkákhoz a fűrészlapot 180°-ban elfordítva is be lehet helyezni.

## ● Be- és kikapcsolás

### ⚠ VIGYÁZAT! SÉRÜLÉSVESZÉLY!



A termék kezelésekor és az azzal történő munka során viseljen védőkesztyűt.

### ⚠ VIGYÁZAT! SÉRÜLÉSVESZÉLY!

- ▶ Bekapcsolás előtt ügyeljen arra, hogy a fűrészlap ne érjen a munkadarabhoz.
- ▶ A munka során ügyeljen a biztos állásra. Tartsa a termék elülső fogóját [9] és a hátsó fogóját [7] mindig mindkét kezével (H ábra).
- ▶ A kezeit a termék működése közben tartsa a fűrészlaptól távol.

## MEGJEGYZÉS

- ▶ A be-/kikapcsoló gombot [6] nem lehet zárolni.

(I ábra)

- **Bekapcsolás:** Oldja ki a kapcsolózárát [5] annak balra vagy jobbra történő benyomásával. Nyomja meg a be-/kikapcsoló gombot [6] és tartsa lenyomva. Szabályozza a sebességet igény szerint (lásd „A sebesség szabályozása” c. részt).
- **Kikapcsolás:** Engedje fel a be-/kikapcsoló gombot [6]. A be-/kikapcsoló gomb felengedésekor a kapcsolózár [5] magától visszatér a kiindulási helyzetébe.

## ● A sebesség szabályozása

- A sebességet a be-/kikapcsoló gomb [6] különböző szintű lenyomásával tudja szabályozni:

Lenyomás	Sebesség
Gyenge nyomás:	Alacsonyabb
Erősebb nyomás:	Magasabb

## ● LED munkalámpa

A termék egy LED munkalámpával [10] rendelkezik, mely megvilágítja a közvetlen munkaterületet és jobbá teszi a gyenge megvilágítású területek látási viszonyait.

- A LED munkalámpa [10] a termék bekapcsolásakor magától bekapcsol.

## MEGJEGYZÉS

- ▶ A LED munkalámpa [10] a termék kikapcsolását követően még kb. 10 másodpercig világít.



## ● Próbauzem

### MEGJEGYZÉS

- ▶ A munka megkezdése, valamint a fűrészlap cseréje után minden alkalommal indítson el egy próbauzemet terhelés nélkül. Azonnal kapcsolja ki a terméket, ha a fűrészlap egyenletlenül jár, jelentős rezgéseket észlel vagy szokatlan hangokat hall.

## ● Utasítások a munkához

### ⚠ VIGYÁZAT! SZEMÉLYI SÉRÜLÉSEK ÉS ANYAGI KÁROK VESZÉLYE!

- ▶ A fűrészlap kezelésekor viseljen kesztyűt. Így megelőzheti a vágásokat.
- ▶ Ne használjon tompa, töredezett, hajlott vagy sérült fűrészlapokat.
- ▶ Fűrészelés előtt ellenőrizze a munkadarabot, hogy abban nincsenek-e rejtett idegen tárgyak, például szögek vagy csavarok. Ha ilyet talál, távolítsa el.
- ▶ Mindig megfelelő fűrészlapot helyezzen be.
- ▶ Rögzítse a munkadarabot szorítóeszközökkel a munkasztalhoz.
- ▶ Csak pont annyi nyomást gyakoroljon, amennyi a fűrészeléshez szükséges. A túl nagy nyomástól a fűrészlap elhajolhat és eltörhet.
- ▶ Ha a fűrészlap elakad, azonnal kapcsolja ki a terméket. Nyissa szét a vágást és óvatosan húzza ki a fűrészlapot.
- ▶ Munka során mindig álljon a termék oldalán.
- ▶ Gondoskodjon a munkaterület szellőzéséről.
- ▶ Munka során kerülje a termék túlzott igénybevételét.

### Normál fűrészelés

- Ellenőrizze, hogy a fűrészlap nem ére-e a munkadarabhoz. Csak ezután kapcsolja be a terméket.
- Helyezze rá a talplemezt [4] a munkadarabra.

- A fűrészeléset végezze egyenletes nyomással, egyenletesen haladva előre felé. A vágást végezheti vízszintesen, átlósan és függőlegesen is.
- A munka elvégzése után: Először kapcsolja ki a terméket. A fűrészlapot csak ezután húzza ki a munkadarabból.

### Merítővágás

(J ábra)

- A merítővágás egy rendkívül igényes technika, mely nagyobb sérülésveszéllyel is jár. Ne használja ezt a technikát, ha nem ismeri elég jól.
- A merítővágások csak olyan puhább anyagokon, mint a fa és a gipszkarton, és csak rövid (max. 150 mm hosszúságú) fűrészlapokkal végezhetőek. Visszarúgás és sérülés veszélye.
- Helyezze rá a talplemez [4] elülső szélét a munkadarabra úgy, hogy a fűrészlap ne érjen a munkadarabhoz.
- Kapcsolja be a terméket. Hagyja, hogy a fűrészlap lassan hatoljon bele a munkadarabba.
- Miután a munkadarab kettévált, folytassa a fűrészeléset a megszokott módon.

### Síkba vágás



(K ábra)

- Elasztikus bimetal fűrészlapokkal pl. vízcsöveket vághat el a falnál síkban.
- Ügyeljen arra, hogy a fűrészlap mindig hosszabb legyen, mint a cső átmérője. Visszarúgás és sérülés veszélye.

## ● A termék csatlakoztatása a Lidl Home alkalmazáshoz

### ● Az akkumulátor Bluetooth funkciójának be- és kikapcsolása

- A Bluetooth funkció bekapcsolásához tartsa lenyomva az akkumulátorcsomagon [8] lévő  gombot [12] 3 másodpercig. A töltöttségjelző LED-ek [13] narancssárga LED fénye kigyullad. A Bluetooth funkció ekkor be van kapcsolva.

- Engedje fel a  gombot [12].
- A Bluetooth funkció kikapcsolásához tartsa az akkumulátorcsomagon [8] lévő  gombot [12] 10 másodpercig. A töltöttségjelző LED-ek [13] narancssárga LED fénye kialszik. A Bluetooth funkció ekkor ki van kapcsolva. A **Lidl Home** alkalmazásban a termék offline állapotúként látható.

## ● A termék csatlakoztatása a Lidl Home alkalmazáshoz

### MEGJEGYZÉS

- ▶ A termék csak akkor kapcsolható össze a **Lidl Home** alkalmazással, ha az akkumulátorcsomag [8] be van helyezve a termékbe.
- ▶ A **Lidl Home** alkalmazással kizárólag a **Smart Performance** újratölthető akkumulátorok kapcsolhatók össze.

- A Bluetooth funkció bekapcsolásához tartsa az akkumulátorcsomagon [8] lévő  gombot [12] 3 másodpercig.
- Kapcsolja be a okostelefonja Bluetooth funkcióját.
- Nyissa meg a **Lidl Home** alkalmazást.
- A termék és a **Lidl Home** alkalmazás összekapcsolására 3 lehetőség van:

### A termék összekapcsolása a Lidl Home alkalmazással az első alkalommal:



1. A  lapon válassza ki a **Készülék hozzáadása** lehetőséget. A **Lidl Home** alkalmazás elkezd keresni az elérhető készülékeket. A **Lidl Home** alkalmazás kijelzi, ha elérhető készülékeket talált.

### MEGJEGYZÉS

- ▶ Amennyiben a **Lidl Home** alkalmazás nem talál elérhető készülékeket, lépjen tovább a „Nincsenek automatikus javaslatok elérhető készülékekről” részre.
2. Koppintson a **Hozzáadás** pontra az elérhető készülékek listájának megjelenítéséhez.
  3. Koppintson a  jelre az akkumulátorcsomag [8] kiválasztásához.

### MEGJEGYZÉS

- ▶ Egyszerre csak egy készüléket válasszon ki. Ha más termékeknél is pipa van: A bejelölések eltávolításához koppintson a  jelre.

4. Koppintson a  jelre.
5. Koppintson a **Végrehajtás** pontra a csatlakozás megerősítéséhez. Az akkumulátorcsomag [8] látható lesz a  lapon, és ki lehet választani.
6. Válassza ki az akkumulátorcsomagot [8]. A „PSSAP 20 Li C4 (2201)” akkus kardfűrésszel kapcsolatos információkat a **Készülékinformáció** pont alatt találja.

### MEGJEGYZÉS

- ▶ Ha a **Nem található intelligens készülék** látható a **Készülékinformáció** alatt: Ellenőrizze, hogy az akkumulátorcsomag [8] be van-e helyezve a termékbe. Ellenőrizze, hogy a csatlakozási állapotjelző LED [19] folyamatosan világít-e.
- ▶ Ha a csatlakozási állapotjelző LED [19] nem világít folyamatosan: Helyezze be az akkumulátorcsomagot [8] az akkus kardfűrészbbe. Tartsa lenyomva a be-/kikapcsoló gombot/ sebesség-szabályozót [6] 5 másodpercig. A csatlakozási állapotjelző LED néhány másodpercig villog, majd folyamatosan világít. A „PSSAP 20 Li C4 (2201)” akkus kardfűrészt látható lesz a **Készülékinformáció** alatt.

### A termékek már kapcsolódtak a Lidl Home alkalmazáshoz:

- Koppintson a  jelre a  lapon. A **Lidl Home** alkalmazás elkezd keresni az elérhető készülékeket. A **Lidl Home** alkalmazás kijelzi, ha elérhető készülékeket talált.

### MEGJEGYZÉS

- ▶ Amennyiben a **Lidl Home** alkalmazás nem talál elérhető készülékeket, lépjen tovább a „Nincsenek automatikus javaslatok elérhető készülékekről” részre.

## Nincsenek automatikus javaslatok elérhető készülékekről:

1. Koppintson a **+** jelre a **🏠** lapon.
2. Válassza ki az **Egyéb** pontot a lista bal oldalán.
3. Válassza ki az **Egyéb-2** elemet. A jelzőfény gyorsan villog. A **Lidl Home** alkalmazás elkezd ki keresni az elérhető készülékeket.
4. Koppintson a **+** jelre az akkumulátorcsomag **8** kiválasztásához és akkumulátorcsomag hozzáadásához az alkalmazáshoz.
5. Koppintson a **Tovább** pontra.
6. Koppintson a **Végrehajtás** pontra. Megjelenik az akkumulátorcsomag **8** áttekintő oldala.
7. A „PSSAP 20 Li C4 (2201)“ akkus kardfűrésszel kapcsolatos információkat a **Készülékinformáció** pont alatt találja.

### MEGJEGYZÉS

- ▶ A firmware frissítése után a **Lidl Home** alkalmazás funkciói megváltozhatnak.

## ● A Lidl Home alkalmazás funkciói

Ha kiválaszt egy akkumulátorcsomagot, akkor az akkumulátorcsomag áttekintő oldalára jut.

## ● Intelligens akkumulátorcsomag

### Rövid áttekintés (fent)

- A fenti ablakban az akkumulátorcsomag gyors áttekintését láthatja az alábbi adatokkal:
  - aktuális hőmérséklet
  - Állapot
  - Idő a teljes lemerülésig
  - Töltöttségi szint %-ban
- Ha a felső ablakban az ujjával jobbra húz, táblázatokat talál, melyek az alábbi részleteket tartalmazzák:
  - Hőmérsékleti görbe (a piros vonal a túlhevülési küszöböt. A fekete vonal az akkumulátor aktuális hőmérsékletét mutatja.)
  - A töltőáram görbéje

- Kisülési görbe
- Kapacitási görbe

### Az akkumulátorcsomag lezárása

- Az akkumulátorcsomag lezárásához és kioldásához állítson be egy PIN-kódot.

### Az akkumulátorcsomag üzemmódja

- Válassza ki az üzemmódot:

- **Teljesítmény**
- **Balansz**
- **GAZDASÁGOS**
- **Szakértő**

A **Szakértő** üzemmódban önállóan beállíthatja az alacsony kisülési feszültséget és a maximális tartós kisülési áramerősséget.

### Értesítés

- Túlhevülési figyelmeztetés aktiválása vagy inaktíválása:
  - Értesítést kaphat okostelefonjára, ha az akkumulátorcsomag hőmérséklete átlépi a túlhevülési küszöbértéket.
  - Aktiválja vagy inaktíválja az értesítési beállításokat a **Túlhevülési figyelmeztetés kapcsolója** mezőben.
- A töltöttségi szint kijelzésének be- és kikapcsolása:
  - Be- vagy kikapcsolhatja az akkumulátorcsomag töltési szintjének kijelzését az **Akkuzonosító** mezőben. Az akkumulátorcsomag töltöttségi szintjének kijelzése rövid időn belül kialszik.

### °F/°C kapcsoló

- Válthat Celsius és Fahrenheit fok között.



### Információk

- Az akkumulátorcsomag információinak áttekintése.

### Statistikák

- Az alábbi részletek kijelzése:
  - Töltési ciklusok száma
  - Merülési ciklusok száma
  - Teljes futásidő

## **Beállítások**

- Az akkumulátorcsomag kiválasztása után jobbra fent a  szimbólum látható.
- Ha kiválasztja a  szimbólumot, az akkumulátorcsomagon az alábbi módosításokat végezheti el:
  - **Szimbólum** – új kép hozzáadása
  - **Név** – új név hozzáadása
  - **Hely** – új hely hozzáadása
- Ebből a menüből a **Készülékinformáció** is elérhető.

## **Készülék megosztása**

- Engedélyezés egy ugyanabban a háztartásban lévő másik felhasználó számára az akkumulátorcsomag csomag használatát a **Lidl Home** alkalmazáson keresztül.

## **GYIK**

- A firmware ellenőrzése
- A firmware frissítése a **Firmware frissítésének ellenőrzése** pontnál.

## **Készülék eltávolítása**

- Lásd a „Termék leválasztása és az alkalmazásban lévő adatok törlése” c. részt

## ● **Akkus kardfűrész**

Ha az **Akkumulátor** alatt kiválasztja a **Készülékinformáció** „PSSAP 20 Li C4 (2201)” lehetőséget, megjelenik az akkus kardfűrész áttekintő oldala az alábbi adatokkal:

- Az elektromos szerszám száma
- Az elektromos szerszám neve
- Kiszülési áram (Amperben)
- A motor forgási sebessége (f/perc)

## **A szerszám üzemmódja**

- Válassza ki az üzemmódot:
  - **Teljesítmény** – magasabb kiszülési áramerősség nehezebb feladatokhoz
  - **GAZDASÁGOS**

## **A lámpa kikapcsolási késleltetésének beállítása**

- A LED munkalámpa **10** kikapcsolás után még egy ideig tovább világít. Ezt az időt beállíthatja 1 és 99 másodperc között.

## **Használati statisztikák**

- Az akkus kardfűrész használati statisztikái az alábbi módon jelennek meg:
  - Teljes futásidő
  - A túlhevülésvédelem bekapcsolásainak száma
  - Leállások száma
  - A túláramvédelem bekapcsolásainak száma

## **Firmware verzió**

- Az elektromos szerszám firmware verziójának ellenőrzése:
  - Ha a verziószám mellett egy piros pont látható, az azt jelzi, hogy új firmware verzió elérhető. A **Firmware verzió** kiválasztása után lehetősége van a **Firmware frissítése** lehetőség kiválasztására. A frissítés állapotsávja jelzi az új firmware átvitelét az akkumulátorcsomagra.
- A **Frissítés sikeres** azt jelenti, hogy az új firmware sikeresen rákerült az akkumulátorcsomagra. Az akkumulátorcsomag leválik a **Lidl Home** alkalmazásról. Megkezdődik a firmware frissítése.

## **⚠ FONTOS!**

A firmware frissítése közben a csatlakozási állapotjelző LED **19** másodpercenként 5-ször villog. A frissítés során ne válassza le az intelligens akkumulátorcsomagot az akkus kardfűrészről, mert a frissítés hibája esetén az akkus kardfűrész használhatatlanná válik. A frissítés során az akkus kardfűrész nem reagál az olyan parancsokra, mint pl. a be-/kikapcsológomb kioldása. A frissítés kb. 5 percet vesz igénybe. Sikeres frissítés esetén a csatlakozási állapotjelző LED 5 másodpercen keresztül másodpercenként 1-szer felvilan. Az akkus kardfűrész ekkor újra használatra kész. Az akkumulátorcsomag és a **Lidl Home** alkalmazás összekapcsolásához kövesse „A termék csatlakoztatása a Lidl Home alkalmazáshoz” c. fejezetben leírtakat.

## ● A csatlakozás helyreállítása az akkus kardfűrészszel

### ⚠ FONTOS!

Ha a csatlakozási állapotjelző LED [19] váltakozva 1-szer ill. 5-ször villog másodpercenként, az azt jelenti, hogy a csatlakozás megszakadt. Ennek az egyik oka az lehet, hogy a firmware frissítése közben az akkumulátorcsomagot leválasztották az akkus kardfűrészről. Az akkus kardfűrész mindaddig használhatatlan marad, amíg a csatlakozás ismét helyre nem áll.

Az akkus kardfűrészhez a csatlakozás helyreállításához járjon el alábbiak szerint:

1. Rögzítse az akkumulátorcsomagot az akkus kardfűrészre.
2. Oldja ki a kapcsolózárát [5].
3. Nyomja meg a be-/kikapcsoló gombot/sebesség-szabályozót [6]. A csatlakozási állapotjelző LED [19] váltakozva 1-szer ill. 5-ször villog másodpercenként.
4. Kapcsolja be a Bluetooth-t a mobilkészülékén.
5. Tartsa lenyomva  (töltöttségi szint) gombot [12] az intelligens akkumulátorcsomagon 3 másodpercig, és ellenőrizze, hogy az akkumulátorcsomagon a Bluetooth be van-e kapcsolva.
6. Kapcsolja össze az akkumulátorcsomagot és a **Lidl Home** alkalmazást (lásd „A termék csatlakoztatása a Lidl Home alkalmazáshoz” c. fejezetben leírtakat).
7. Válassza ki a **Készülékinformáció** „PSSAP 20 Li C4 (2201)” lehetőséget az **Akkumulátor** pont alatt. Megjelenik az akkus kardfűrész áttekintő oldala.
8. Válassza ki a **Firmware verzió** pontot és frissítse a firmware-t.
9. A firmware sikeres frissítése után a kapcsolat az akkus kardfűrészszel helyreáll, és az akkus kardfűrész használatra kész.



## ● Gyári beállítások visszaállítása

- A firmware visszaállításához a gyári beállításaira válassza a **Visszaállítás** lehetőséget.

## ● Adatvédelmi szabályzat

A teljes adatvédelmi nyilatkozat a  fülön az **Adatvédelmi nyilatkozat** pont alatt található.

## ● Termék leválasztása és az alkalmazásban lévő adatok törlése

1. A  fülön válassza ki a terméket, amelyiket le kívánja választani és amelynek adatait törölni szeretné.
2. A jobb felső sarokban válassza ki a  szimbólumot.
3. Válassza ki a **Készülék eltávolítása** lehetőséget.
4. Az adatok törléséhez válassza a **Leválasztás és az adatok törlése** lehetőséget. Ha csak a terméket szeretné leválasztani az adatok törlése nélkül, válassza a **Leválasztás** lehetőséget.

## ● Problémák az alkalmazással – GYIK

1. A termékek listájából válassza ki azt az akkumulátorcsomagot, amellyel kapcsolatban kérdései vannak.
2. A jobb felső sarokban válassza ki a  szimbólumot.
3. Az **Egyéb** pont alatt válassza ki a **GYIK** lehetőséget (GYIK = gyakran ismételt kérdések).

## ● Tisztítás és ápolás

### ⚠ FIGYELMEZTETÉS!



Az átvizsgálás, illetve a karbantartási és a tisztítási munkák megkezdése előtt kapcsolja ki a terméket és vegye ki az akkumulátorcsomagot [8], majd hagyja a terméket lehűlni!

## ● Tisztítás

- Ügyeljen arra, hogy ne jussanak folyadékok a termék belsejébe.

- A terméket mindig tartsa tisztán, szárazon, olajtól és kenőanyagoktól mentesen. Minden használat után és tárolás előtt távolítsa el a port.
- A rendszeres és szakszerű tisztítással biztosíthatja a termék biztonságos használatát, valamint azzal az élettartamát is meghosszabbítja.
- A terméket tisztítsa egy száraz ruhával. A nehezen hozzáférhető helyekhez használjon egy puha kefét.
- Különösen fontos a szennyeződések és a por eltávolítása a szellőzőnyílásokból egy ruha vagy egy puha kefe segítségével.
- A szellőzőnyílások legyenek mindig tiszták.

## MEGJEGYZÉS

- ▶ A termék tisztításához ne használjon vegyi anyagokat, lúgokat, sűrűlőszereket vagy egyéb durva tisztító- vagy fertőtlenítő anyagokat, mert azok kárt tehetnek a termék felületeiben.

## ● Karbantartás

- Minden használat előtt és után ellenőrizze a terméket és alkatrészeit (pl. a fűrészlapokat), hogy azok nincsenek-e elkopva vagy nem sérültek-e meg. Ezeket szükség szerint cserélje újakra ez ebben a használati útmutatóban leírtak szerint. Ehhez vegye figyelembe a műszaki követelményeket is (lásd a „Műszaki adatok” című résznél).
- Ellenőrizze a fedő- és védőelemek épségét és megfelelő rögzítését. Szükség esetén cserélje ki azokat.
- Cserélje ki a fűrészlapot, ha az tompa, hajlott vagy más módon sérült.

## ● Javítás

A termék nem tartalmaz olyan részeket, melyeket a felhasználó megjavíthat. A termék átvizsgálásához vagy szereléséhez forduljon egy képzett szakemberhez.

## ● Tárolás

- Tisztítsa meg a terméket a fent leírtak szerint.
- A terméket és alkatrészeit tárolja sötét, száraz, fagymentes és jól szellőző helyen.

- A terméket tárolja gyermekek számára nem elérhető helyen. Hosszú távú (3 hónapot meghaladó) tárolás esetén az optimális hőmérsékletnek +20 és +26 °C között kell lennie.
- A terméket tárolja a hordozókofferében **18**.

## Utasítások az akkumulátorcsomaghoz

- Az akkumulátorcsomagot **8** csak részleges töltöttségi állapotban tárolja. A töltöttségi szintnek hosszabb távú tárolás esetén 40 és 60 % között kell lennie (a piros és a narancssárga töltöttségjelző LED-ek **13** világítanak).
- Hosszabb tárolási idő alatt körülbelül 3 havonta ellenőrizze az akkumulátorcsomag **8** töltöttségi szintjét. Ha szükséges, töltsen.

## ● Szállítás

- A terméket a hordozókofferében **18** szállítsa.
- Óvja a terméket az ütésektől, rázkódásoktól, melyek különösen a szállítás során a járművekben érhetik.
- Rögzítse a terméket, hogy az ne tudjon elcsúszni vagy eldőlni.

## ● Mentésítés

### Csomagolás:

A csomagolás környezetbarát anyagokból készült, amelyeket a helyi újrahasznosító helyeken adhat le.



A hulladék elkülönítéséhez vegye figyelembe a csomagolóanyagban található jelzéseket. Ezek rövidítéseket (a) és számokat (b) tartalmaznak a következő jelentéssel: 1–7: műanyagok/20–22: papír és karton/80–98: kötőanyagok.

### Termék:



A kiszolgált termék megsemmisítési lehetőségeiről lakóhelye illetékes önkormányzatánál tájékozódhat.



A környezete érdekében, ne dobja a kiszolgált terméket a háztartási szemétkébe, hanem adja le szakszerű ártalmatlanításra. A gyűjtőhelyekről és azok nyitvatartási idejéről az illetékes önkormányzatnál tájékozódhat.

A hibás vagy elhasznált elemeket/akkukat a 2006/66/EK irányelv és módosításai értelmében újra kell hasznosítani. Szolgáltassa vissza az elemeket/akkukat és/vagy a terméket az ajánlott gyűjtőállomásokon keresztül.



### **Környezeti károk az elemek/akkuk hibás megsemmisítése következtében!**

A megsemmisítés előtt vegye ki az elemeket/az akkumulátorcsomagot a termékből.

Az elemeket/akkukat nem szabad a háziszemétkébe dobni. Mérgező hatású nehézfémeket tartalmazhatnak és ezért különleges kezelést igénylő hulladéknak számítanak. A nehézfémek vegyjelei a következők: Cd = kadmium, Hg = higany, Pb = ólom. Ezért az elhasznált elemeket/akkukat egy közösségi gyűjtőhelyen adja le.

## **● Garancia**

A terméket szigorú minőségi előírások betartásával gondosan gyártottuk, és szállítás előtt lelkiismeretesen ellenőriztük. Ha a terméken hiányosságot tapasztal, akkor a termék eladójával szemben törvényes jogok illetik meg Önt. Ezeket a törvényes jogokat a következőkben ismertetett garancia vállalásunk nem korlátozza.

A termékre 5 év garanciát adunk a vásárlás dátumától számítva. A garanciális idő a vásárlás dátumával kezdődik. Kérjük, jól őrizze meg a pénztári blokkot. Ez a bizonylat szükséges a vásárlás tényének az igazolásához.

Ha a termék vásárlásától számított 5 éven belül anyag- vagy gyártási hiba merül fel, akkor a választásunk szerint a terméket ingyen megjavítjuk vagy kicseréljük. A garancia megszűnik, ha a terméket megrongálták, nem szakszerűen kezelték vagy tartották karban.

A garancia az anyag- vagy gyártáshibákra vonatkozik. A garancia nem terjed ki azokra a termékreszerekre, melyek normál kopásnak vannak kitéve és ezért fogyóeszköznek tekinthetők (pl. elemek), vagy a törekeny részekre sérülésére, pl. kapcsolók, akkuk, vagy üvegből készült részek.

Az akkumulátorcsomagra a vásárlás napjától számítva 1 év garancia jár.

## **● Garanciális ügyek lebonyolítása**

Ügyének gyors elintézetősége céljából, kérjük kövesse az alábbi útmutatást:

Kérjük, kérdések esetére készítse elő a pénztárblokkot és a cikkszámot (IAN 391001\_2201) a vásárlás tényének az igazolására.

Kérjük, hogy a cikkszámot olvassa le a típustábláról, a gravírozásból, az Útmutató címlapjáról (balra lent), illetve a hátoldalon, vagy a termék alján található matricáról.

Amennyiben működési hibák, vagy egyéb hiányosság lépne fel, előszöris vegye fel a kapcsolatot a következőkben megnevezett szervizek egyikével telefonon, vagy e-mailen.

A hibásnak ítélt terméket ezután a vásárlást igazoló blokk, valamint a hiba leírásának és keletkezési idejének mellékelésével díjmentesen postázhatja az Önnek közölt szervicimre.

## **● Szerviz**

**HU Szerviz Magyarország**

Tel.: 0680021536

E-mail: owim@lidl.hu



## ● EK megfelelési nyilatkozat

### EK MEGFELELŐSÉGI NYILATKOZAT

IAN: 391001\_2201  
Termékazonosító: "Parkside" Akkus kardfűrész  
Típuszám: HG09588

A fent ismertetett nyilatkozat tárgya megfelel a vonatkozó uniós harmonizációs jogszabálynak:

Directive 2006/42/EC
Directive 2014/30/EU
Directive 2011/65/EU

Az alkalmazott harmonizált szabványokra való hivatkozás vagy az azokra az egyéb műszaki leírásokra való hivatkozás, amelyekkel kapcsolatban megfelelési nyilatkozatot tettek:

Szám / vonatkozó részek
Directive 2006/42/EC
EN 62841-1:2015
EN 62841-2-11:2016/A1:2020
Directive 2014/30/EU
EN 55014-1:2017/A11:2020
EN IEC 55014-1:2021
EN 55014-2:1997/A2:2008
EN IEC 55014-2:2021

A fent ismertetett nyilatkozat tárgya megfelel az egyes veszélyes anyagok elektromos és elektronikus berendezésekben való alkalmazásának korlátozásáról szóló, 2011. június 8-i 2011/65 / EU európai parlamenti és tanácsi irányelvnek:

Szám / vonatkozó részek
2011/65/EU IRÁNYELV
EN IEC 63000:2018

A műszaki dokumentáció tulajdonosa: OWIM GmbH & Co.KG

nevében aláírva:

**OWIM GmbH & Co. KG Stiftsbergstraße 1 D-74167 Neckarsulm, Németország**

A jelen megfelelési nyilatkozatot a gyártó kizárólagos felelősségére bocsátják ki.

Az eredeti megfelelési nyilatkozat fordítása

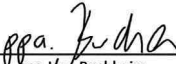
Neckarsulm	18.07.2022		
Hely	Dátum	Benjamin Steeb Managing Director	ppa. Jürg Buchheim Authorised Signatory



<b>Použitá výstražná upozornění a symboly</b> .....	Strana	50
<b>Úvod</b> .....	Strana	50
Použití ke stanovenému účelu .....	Strana	50
Rozsah dodávky .....	Strana	51
Potřebujete (pro použití s aplikací Lidl Home) .....	Strana	51
Popis dílů .....	Strana	51
Technické údaje .....	Strana	51
Pokyny k ochranným značkám .....	Strana	53
<b>Bezpečnostní pokyny</b> .....	Strana	53
Všeobecné bezpečnostní pokyny pro elektrické nástroje .....	Strana	53
Bezpečnostní pokyny pro pily ocasky .....	Strana	56
Snížení vibrací a hluku .....	Strana	57
Chování v nouzových případech .....	Strana	57
Zbyteková rizika .....	Strana	57
Bezpečnostní pokyny pro nabíječky .....	Strana	58
<b>Před prvním použitím</b> .....	Strana	58
Příslušenství .....	Strana	58
<b>Obsluha</b> .....	Strana	59
Odstranění/vložení akumulátorové sady .....	Strana	59
Zkontrolujte stav nabití akumulátorové sady .....	Strana	59
Nabíjení akumulátorové sady .....	Strana	59
Seřídíte opěrku nohou .....	Strana	59
Vložení/vyjmutí pilového listu .....	Strana	60
Zapnutí a vypnutí .....	Strana	60
Regulace rychlosti .....	Strana	61
Pracovní svítilna s LED .....	Strana	61
Zkušební provoz .....	Strana	61
<b>Pracovní pokyny</b> .....	Strana	61
<b>Připojení výrobku k aplikaci Lidl Home</b> .....	Strana	62
Zapnutí/vypnutí funkce Bluetooth akumulátoru .....	Strana	62
Připojení výrobku k aplikaci Lidl Home .....	Strana	62
<b>Funkce aplikace Lidl Home</b> .....	Strana	63
Chytrá akumulátorová sada .....	Strana	63
Aku pila ocaska .....	Strana	64
Znovu připojte aku pilu ocasku .....	Strana	65
Resetujte na tovární nastavení .....	Strana	65
Zásady ochrany osobních údajů .....	Strana	65
Odpárovat produkt a odstranit data z aplikace .....	Strana	65
Problémy s aplikací – FAQ .....	Strana	65

<b>Čištění a péče</b> .....	Strana	65
Čištění .....	Strana	66
Údržba .....	Strana	66
Oprava .....	Strana	66
Skladování .....	Strana	66
Transport .....	Strana	66
<b>Zlikvidování</b> .....	Strana	66
<b>Záruka</b> .....	Strana	67
Postup v případě uplatňování záruky .....	Strana	67
<b>Servis</b> .....	Strana	67
<b>ES prohlášení o shodě</b> .....	Strana	68

## Použitá výstražná upozornění a symboly

V tomto návodu na obsluhu, v krátkém návodu a na typovém štítku jsou používána následující varovná upozornění:

	Přečtěte si návod na obsluhu.		Vypněte výrobek a odeberte akumulátorovou sadu před výměnou příslušenství, před čištěním a když se nepoužívá.
	Respektujte upozornění a bezpečnostní pokyny!		Chraňte akumulátorovou sadu před horkem a trvalým, silným slunečním zářením.
	Používejte výrobek jen v suchých vnitřních prostorách.		Chraňte akumulátorovou sadu před vodou a vlhkem.
	Používejte ochranné rukavice!		Chraňte akumulátorovou sadu před ohněm.
	Noste ochranu sluchu!		Ochranná třída II (dvojitá izolace)
	Noste ochranné brýle!		Střídavý proud/napětí
	Značka CE potvrzuje shodu se směrnicemi EU, které se na výrobek vztahují.		Stejnoseměrný proud/napětí
	Bezpečnostní pokyny Pokyny pro činnost		Jemná pojistka

## AKU PILA OCASKA 20 V

### ● Úvod

Blahopřejeme Vám ke koupi nového výrobku. Rozhodli jste se pro kvalitní produkt. Návod k obsluze je součástí tohoto výrobku. Obsahuje důležité pokyny pro bezpečnost, použití a likvidaci. Před použitím výrobku se seznamte se všemi pokyny k obsluze a bezpečnostními pokyny. Používejte výrobek jen popsáním způsobem a na uvedených místech. Při předání výrobku třetí osobě předejte i všechny podklady.

### ● Použití ke stanovenému účelu

Tato aku pila ocaska (dále jen „výrobek“ nebo „elektrický nástroj“) je vhodná pro lehké a středně těžké řezací práce ve dřevě, plastu, kovu a sádkkartonu.

Výrobek není určen k provádění prací s těžkými řezacími pracemi, jako je kámen nebo obrobky, které překračují maximální řeznou kapacitu (viz „Technické údaje“).

Vždy používejte pilové listy v souladu s jejich zamýšlenými použitími! Při nákupu a použití pilových listů vždy dbejte na technické požadavky výrobku (viz „Technické údaje“).

Pracovní svítidla s LED **10** tohoto výrobku je určena k osvětlení přímé pracovní oblasti.

Jiné upotřebení nebo úpravy výrobku se považují za užívání v rozporu se stanoveným účelem a mohou vést k rizikům, jako je nebezpečí smrti, zranění nebo poškození. Výrobce nenese žádnou odpovědnost za škody způsobené nesprávným upotřebením. Výrobek není určen k živnostenskému nebo jinému využívání.

## ● Rozsah dodávky

### **⚠ VÁROVÁNÍ!**

- ▶ Výrobek a balicí materiály nejsou dětská hračka! Nedovolte dětem hrát si s plastovými sáčky, fóliemi a malými díly! Hrozí nebezpečí polknutí a udušení!

- 1x Aku pila ocaska 20 V PSSAP 20 Li C4
- 1x Akumulátorová sada PAPS 208 A1 \*
- 1x Rychlonabíječka PLG 20 C3 \*
- 1x Přepavní kufr
- 1x Pilový list na dřevo
- 1x Pilový list na kov
- 1x Krátký návod

## ● Potřebujete (pro použití s aplikací Lidl Home)



Mobilní zařízení:  
iOS 9.0 nebo vyšší  
Android 5.0 nebo vyšší

## ● Popis dílů

### **Obrázek A:**

- 1** Odblokovací páčka
- 2** Upínací kroužek
- 3** Upnutí pilového listu
- 4** Opěrka nohou
- 5** Blokování zapnutí
- 6** Vypínač Zap/Vyp/regulace rychlosti
- 7** Zadní rukojeť
- 8** Akumulátorová sada \*
- 9** Přední rukojeť
- 10** Pracovní svítidla s LED
- 19** LED stavu spojení

### **Obrázek B:**

- 8** Akumulátorová sada \*
- 11** Odblokovací tlačítko pro akumulátorovou sadu
- 12** Tlačítko (stav nabíjení)
- 13** LED stavu nabíjení (červená/oranžová/zelená)

### **Obrázek C:**

- 8** Akumulátorová sada \*
- 14** Nabíječka (rychlónabíječka) \*
- 15** Přípojné vedení se síťovou zástrčkou
- 16** Kontrolka nabíjení LED – červená
- 17** Kontrolka nabíjení LED – zelená

### **Bez obrázku:**

- 18** Přepavní kufr

\* Akumulátor a rychlonabíječka nejsou součástí dodávky

## ● Technické údaje

### **Aku pila ocaska PSSAP 20 Li C4**

Jmenovité napětí:	20 V ===
Počet zdvihů:	0–3000 min <sup>-1</sup>
Zdvih:	22 mm
Typ upnutí pilového listu:	Standardní

### **Maximální řezací kapacita:**

Dřevo:	150 mm
Ocel:	15 mm
Barevné kovy:	20 mm
Kovová trubka:	100 mm

### **Akumulátorová sada PAPS 208 A1 \***

Typ:	Lithium-iontová
Jmenovité napětí:	20 V ===
Kapacita:	8 Ah
Energetická hodnota:	160 Wh
Počet článků baterie:	10
Frekvenční výkon:	≤ 20 dBm
Rozsah kmitočtu:	2400 až 2483,5 MHz
Teplota:	max. 50 °C

## Rychlonabíječka **PLG 20 C3** \*

### Vstup:

Jmenovité napětí: 230–240 V~

Jmenovitá frekvence: 50 Hz

Jmenovitý výkon: 120 W

### Výstup:

Jmenovité napětí: 21,5 V  $\equiv$

Nabíjecí proud: 4,5 A

Ochranná třída: II/□

Pojistka (vnitřní): 3,15 A/ 

\* Akumulátor a rychlonabíječka nejsou součástí dodávky

### Doba nabíjení:

- Typ akumulátoru PAP 20 B1, 2 Ah (k dostání samostatně): 35 minut
- Typ akumulátoru PAP 20 B3, PAPS 204 A1, 4 Ah (k dostání samostatně): 60 minut
- Typ akumulátoru PAPS 208 A1, 8 Ah (k dostání samostatně): 120 minut

### Doporučená okolní teplota:

Během nabíjení: +4 až +40 °C

Během provozu: +4 až +40 °C

Během skladování: +20 až +26 °C

### Hodnoty emisí hluku

Naměřené hodnoty byly stanoveny v souladu s normou EN 62841. Hladina akustického tlaku elektrického nástroje hodnocená jako A je obvykle:

Hladina akustického tlaku

$L_{pA}$ : 89,0 dB(A)

Nejistota  $K_{pA}$ : 5 dB

Hladina akustického

výkonu  $L_{WA}$ : 100,0 dB(A)

Nejistota  $K_{WA}$ : 5 dB

### Emisní hodnoty vibrací

Celkové hodnoty vibrací (vektorový součet tří směrů), stanovené v souladu s EN 62841:

## Řezání prken (dodaný pilový kotouč Parkside HCS)

### Hlavní rukojeť:

Vibrace rukou/paží  $a_{h,B}$ : 14,388 m/s<sup>2</sup>

Nejistota K: 1,5 m/s<sup>2</sup>

### Přídavná rukojeť:

Vibrace rukou/paží  $a_{h,B}$ : 16,212 m/s<sup>2</sup>

Nejistota K: 1,5 m/s<sup>2</sup>

## Řezání dřevěných trámů (dodaný pilový kotouč Parkside HCS)

### Hlavní rukojeť:

Vibrace rukou/paží  $a_{h,WB}$ : 12,100 m/s<sup>2</sup>

Nejistota K: 1,5 m/s<sup>2</sup>

### Přídavná rukojeť:

Vibrace rukou/paží  $a_{h,WB}$ : 15,210 m/s<sup>2</sup>

Nejistota K: 1,5 m/s<sup>2</sup>

## **VAROVÁNÍ!**



Noste ochranu sluchu!

## **UPOZORNĚNÍ**

- ▶ Uvedené celkové hodnoty vibrací a uvedené hodnoty emisí hluku byly naměřeny pomocí standardizovaných zkušebních metod, a mohou být použity k porovnání jednoho elektrického nástroje s jiným.
- ▶ Uvedené celkové hodnoty vibrací a uvedené hodnoty emisí hluku mohou být použity i pro předběžnému odhadu zatížení.

## **VAROVÁNÍ!**

- ▶ Vibrace a hluk při skutečném použití elektrických nástrojů se od uvedených hodnot odchylují v závislosti na způsobu, jakým je elektrický nástroj používán, zejména typ zpracovávaného obrobku. Snažte se udržet zatížení vibracemi a hlukem tak nízké, jak je to jen možné. Příklady opatření ke snížení zatížení vibracemi je nošení rukavic při používání nástroje a omezení doby práce. Přitom se musí brát do úvahy všechny akce provozního cyklu (například časy kde je elektrický nástroj vypnut, a ty, u kterých je sice zapnutý, ale běží bez zatížení).

## ● **Pokyny k ochranným značkám**

- iOS a Apple jsou registrované značky společnosti Apple Inc. v USA a dalších zemích. App Store je registrovaná obchodní značka společnosti Apple Inc.
  - Android, Gmail, Google Play a Google Assistant \* jsou registrované obchodní značky společnosti Google Inc.
  - Zigbee je registrovaná ochranná známka společnosti The Zigbee Alliance.
  - Slovní značka a loga Bluetooth® jsou registrované ochranné známky společnosti Bluetooth® SIG Inc.
  - Obchodní značka a název Parkside jsou majetkem příslušných vlastníků.
  - Všechny ostatní názvy a výrobky mohou být ochrannými známkami nebo registrovanými ochrannými známkami příslušných vlastníků.
- \* Google Assistant není k dispozici v některých jazycích a zemích.



## **Bezpečnostní pokyny**

- **Všeobecné bezpečnostní pokyny pro elektrické nástroje**

### **VAROVÁNÍ!**

- ▶ **Přečtěte si všechny bezpečnostní pokyny, pokyny, ilustrace a technické údaje, kterými je tento elektrický nástroj opatřen.** Nedodržení následných pokynů může způsobit zranění elektrickým proudem, požár a/nebo těžká zranění.

### **Uchovejte bezpečnostní pokyny a návody pro budoucnost.**

Termín používaný v bezpečnostních pokynech „elektrický nástroj“ se vztahuje na elektrické nástroje napájené ze sítě (síťovým vedením) nebo elektrické nástroje napájené akumulátorem (bez síťového vedení).

### **Bezpečnost práce na pracovním místě**

- 1) **Udržujte pracovní prostor v čistotě a dobře osvětlený.** Nepořádek nebo neosvětlené pracovní prostory mohou vést k úrazům.
- 2) **Nepracujte s elektrickým nástrojem ve výbušném prostředí, v přítomnosti hořlavých kapalin, plynů nebo prachu.** Elektrické nástroje jsou zdrojem jiskření, které může zapálit prach nebo výpary.
- 3) **Při práci s elektrickými nástroji udržujte děti a osoby v bezpečné vzdálenosti.** Při rozptýlení můžete ztratit kontrolu nad elektrickým nástrojem.

## Elektrická bezpečnost

- 1) **Síťová zástrčka elektrického nástroje se musí hodit do zásuvky. Zástrčka nesmí být žádným způsobem měněna. Nepoužívejte rozbočovací zástrčky s uzemněnými elektrickými nástroji.** Neupravené zástrčky a odpovídající zásuvky snižují riziko úrazu elektrickým proudem.
- 2) **Vyhňte se kontaktu těla s uzemněnými povrchy, jako jsou potrubí, radiátory, sporáky a ledničky.** Pokud je vaše tělo uzemněné, existuje zvýšené riziko úrazu elektrickým proudem.
- 3) **Chraňte elektrické nástroje před deštěm nebo vlhkem.** Proniknutí vody do elektrického nástroje zvyšuje riziko úrazu elektrickým proudem.
- 4) **Nezneužívejte přípojné vedení k zavěšování nebo nošení elektrického nástroje nebo k vytáhnutí zástrčky ze zásuvky. Udržujte přípojné vedení daleko od tepla, oleje, ostrých hran nebo pohybujících se částí.** Poškozená nebo spletená přípojná vedení zvyšují riziko úrazu elektrickým proudem.
- 5) **Pokud pracujete s elektrickým nástrojem venku, používejte jen prodlužovací vedení vhodné i pro venkovní použití.** Použití prodlužovacího vedení vhodného pro venkovní prostředí snižuje riziko úrazu elektrickým proudem.
- 6) **Pokud je provoz elektrického nástroje ve vlhkém prostředí nevyhnutný, použijte proudový chránič.** Použití proudového chrániče snižuje riziko úrazu elektrickým proudem.

## Bezpečnost osob

- 1) **Buďte pozorní, sledujte, co děláte a používejte zdravý rozum při práci s elektrickým nástrojem.** Nepoužívejte elektrický nástroj, jste-li unaveni nebo pod vlivem drog, alkoholu nebo léků. Chvilé nepozornosti při použití elektrického nástroje může vést k vážným zraněním.
- 2) **Používejte osobní ochranné pomůcky a vždy noste ochranné brýle.** Nošení osobních ochranných pomůcek, jako je protiprachová maska, neklouzavá bezpečnostní obuv, ochranná přilba nebo ochrana sluchu, v závislosti na povaze a použití elektrického nástroje, snižuje riziko zranění.
- 3) **Zabraňte náhodnému spuštění. Ujistěte se, že elektrický nástroj je vypnutý předtím, než jej připojíte k elektrické síti a/nebo akumulátoru, ho zvednete nebo přenášíte.** Pokud přenášíte elektrický nástroj s prstem na spínači nebo zapnutý elektrický nástroj připojíte k napájení, může to vést k nehodám.
- 4) **Před zapnutím elektrického nástroje odstraňte všechny seřizovací nástroje nebo klíč na šrouby.** Nástroj nebo klíč, který ponecháte připevněn k otáčející se části elektrického nástroje, může vést ke zranění.
- 5) **Vyhýbejte se nenormálnímu držení těla. Dbejte na správný postoj a udržujte za všech okolností rovnováhu.** To umožňuje lepší ovladatelnost elektrického nástroje v neočekávaných situacích.
- 6) **Noste vhodný oděv. Nenoste volný oděv nebo šperky. Udržujte své vlasy a oblečení mimo dosah pohybujících se částí.** Volný oděv, šperky nebo dlouhé vlasy mohou být zachyceny pohybujícími se částmi.

- 7) **Pokud lze instalovat zařízení pro odsávání a záchyt prachu, musí být připojeno a správně používáno.**  
Použití odsávání prachu může snížit nebezpečí týkající se prachu.
- 8) **Neukolébejte se ve falešné bezpečnosti a nepřekračujte bezpečnostní pravidla pro elektrické nástroje, a to ani v případě, že jste se seznámili s elektrickým nástrojem při častém používání.** Nedbalé jednání může vést k vážným zraněním během zlomků sekundy.
- 5) **Opatrujte elektrické nástroje a nástrojový nástavec s péčí. Zkontrolujte, zda pohyblivé díly bezvadně fungují a nezadírají se, zda díly nejsou prasklé nebo tak poškozené, že je narušena funkce elektrického nástroje. Poškozené díly nechte opravit před použitím elektrického nástroje.** Mnoho nehod je způsobeno špatně udržovanými elektrickými nástroji.
- 6) **Řezné nástroje udržujte ostré a čisté.** Řádně udržované řezné nástroje s ostrými řeznými břity se méně zadírají a lépe se ovládají.

### **Upotřebení a zacházení s elektrickým nástrojem**

- 1) **Elektrický nástroj nepřetěžujte. Použijte pro svou práci určený typ elektrického nástroje.** S pomocí vhodného elektrického nástroje pracujete lépe a bezpečněji v zadané oblasti výkonu.
- 2) **Nepoužívejte elektrický nástroj, jehož vypínač je vadný.** Elektrický nástroj, které již není možné zapnout nebo vypnout, je nebezpečné a musí být opraveno.
- 3) **Před jakýmkoliv seřizováním, výměnou nástrojových nástavců nebo před uložením nepoužívaného elektrického nástroje vytáhněte zástrčku ze zásuvky a/nebo odstraňte odnímatelný akumulátor.**  
Toto preventivní opatření zabraňuje neúmyslnému spuštění elektrického nástroje.
- 4) **Nepoužívané elektrické nástroje skladujte mimo dosah dětí. Nenechte osoby používat elektrický nástroj, pokud nejsou s ním obeznámeni nebo nečetli instrukce.**  
Elektrické nástroje jsou nebezpečné, když jsou používány nezkušenými osobami.

- 7) **Používejte elektrický nástroj, příslušenství a nástrojové nástavce atd. v souladu s těmito pokyny.**  
Zohledněte pracovní podmínky a činnost, která má být provedena. Použití elektrického nástroje k jiné činnosti, než je určené použití, může vést k nebezpečným situacím.
- 8) **Udržujte rukojeti a úchopy suché, čisté a bez oleje a tuku.** Kluzké rukojeti a úchopy neumožňují bezpečnou obsluhu a ovládání elektrického nástroje v neočekávaných situacích.

### **Použití akumulátorového nástroje a zacházení s ním**

- 1) **Akumulátor nabíjejte pouze nabíječkami doporučenými výrobcem.** U nabíječky, která je určena pro určitý druh akumulátorů, hrozí riziko požáru v případě jejího použití s jinými akumulátory.
- 2) **V elektrických nástrojích používejte pouze akumulátory pro ně určené.**  
Použití jiných akumulátorů může způsobit poranění a vést ke vzniku požáru.



- 3) **Nepoužívaný akumulátor uchovávejte v bezpečné vzdálenosti od kancelářských sponek, mincí, klíčů, hřebíků, šroubů či jiných malých kovových předmětů, které by mohly zapříčinit přemostění kontaktů.** Zkrat mezi kontakty akumulátoru může mít za následek popáleniny nebo požár.
- 4) **Pokud jsou použity nesprávně, může z akumulátoru unikat tekutina. Vyhněte se kontaktu s ní. Při náhodném kontaktu opláchněte vodou. Pokud se kapalina dostane do očí, požadujte navíc lékařskou pomoc.** Unikající kapalina z akumulátoru může vést k podráždění pokožky nebo popáleninám.
- 5) **Nepoužívejte poškozený nebo změněný akumulátor.** Poškozené nebo upravené akumulátory se mohou chovat nepředvídatelně a vést k požáru, výbuchu nebo nebezpečí zranění.
- 6) **Nevystavujte akumulátor ohni nebo vysokým teplotám.** Oheň nebo teploty nad 130 °C mohou vyvolat explozi.
- 7) **Dodržujte všechny pokyny k nabíjení a nabíjejte akumulátor akumulátorového nástroje nikdy mimo rozsah teplot uvedený v návodu k obsluze.** Nesprávné nabíjení nebo nabíjení mimo přípustný rozsah teplot mohou akumulátor zničit a zvyšují riziko vzniku požáru.

## Servis

- 1) **Nechte elektrické nástroje opravovat jen od kvalifikovaného odborného personálu s použitím originálních náhradních dílů.** Tím je zajištěno, že bezpečnost elektrického nástroje zůstane zachována.
- 2) **Nikdy neudržujte poškozené akumulátory.** Veškerá údržba baterií musí být provedena výrobcem nebo autorizovanými servisními středisky.

## ● Bezpečnostní pokyny pro pily ocasky

- 1) **Elektrický nástroj držte za izolované úchopy při provádění práce, kdy může použitý nástrojový nástavec dojít do kontaktu se skrytými vodiči.** Kontakt s vodičem pod napětím může také dát pod napětí kovové části přístroje a může vést k úrazu elektrickým proudem.
- 2) **Upevněte a zajistěte obrobek pomocí svorek nebo jinak na stabilní povrch.** Když držíte obrobek rukou nebo proti svému tělu, zůstane labilní, což může vést ke ztrátě kontroly.
- 3) **Držte ruce mimo dosah pily. Nesahejte pod obrobek.** Při kontaktu s pilovým listem existuje riziko zranění.
- 4) **Elektrický nástroj ved'te proti obrobku pouze zapnutý.** Při naklápění nástrojového nástavce v obrobku existuje nebezpečí zpětného rázu.
- 5) **Dbejte na to, aby opěrka nohou při řezání vždy spočívala na obrobku.** Pilový list se může naklonit a způsobit ztrátu kontroly nad elektrickým nástrojem.
- 6) **Po dokončení práce vypněte elektrický nástroj a nevytahujte pilový list z řezu, dokud se nezastaví.** Zabráníte tak zpětnému rázu a můžete elektrický nástroj bezpečně odložit.
- 7) **Používejte pouze nepoškozené a perfektní pilové listy.** Ohnuté nebo neostře pilové listy mohou prasknout, nepříznivě ovlivnit řez nebo způsobit zpětný ráz.
- 8) **Pilový list nebrzděte bočním protitlakem.** Pilový list se může poškodit, zlomit nebo způsobit zpětný ráz.
- 9) **Upněte materiál pevně. Nepodporujte obrobek rukou nebo nohou. Nedotýkejte se předmětů ani země, když je pila spuštěna.** Existuje riziko zpětného rázu.

- 10) **Použijte vhodná vyhledávací zařízení k detekci skrytých přírodních vedení nebo se obraťte na místní společnost poskytující služby.** Kontakt s elektrickým vedením může způsobit úraz elektrickým proudem a požár, kontakt s plynovým vedením může vést k výbuchu. Poškození vodovodního potrubí může způsobit poškození majetku a úraz elektrickým proudem.
- 11) **Při práci oběma rukama pevně držte elektrický nástroj a zajistěte bezpečný postoj.** Elektrický nástroj je bezpečněji veden oběma rukama.
- 12) **Zajistěte obrobek.** Obrobek držený upínacími přípravky nebo svěrákem je držen bezpečněji než rukou.
- 13) **Počkejte, až se elektrický nástroj zastaví, než ho odložíte.** Nástrojový nástavec se může naklonit a způsobit ztrátu kontroly nad elektrickým nástrojem.
- 14) Neřežte materiály (např. barvy a laky na bázi olova nebo materiály obsahující azbest), jejichž prach může být zdraví škodlivý.

## ● Snížení vibrací a hluku

Omezte dobu používání, používejte provozní režimy se slabými vibracemi a málo hlučné a noste osobní ochranné pomůcky pro snížení účinků vibrací a hluku.

Následující opatření umožní snížit vibracemi a hlukem působená rizika:

- Používejte výrobek pouze podle jeho účelu a jak je popsáno v těchto instrukcích.
- Ujistěte se, že je výrobek bezvadný a je dobře udržován.
- Používejte správné nástrojové nástavce pro tento výrobek a zajistěte, aby byly bezvadné.
- Držte výrobek bezpečně za rukojeť/úchopové plochy.
- Udržujte výrobek podle pokynů a dbejte o dostatečné mazání (je-li aplikovatelné).
- Plánujte průběh svých prací tak, aby upotřebení výrobků s vysokou hodnotou vibrací bylo rozloženo na delší časové období.

## ● Chování v nouzových případech

Seznamte se na základě tohoto návodu na obsluhu s použitím tohoto výrobku. Zapamatujte si bezpečnostní pokyny a bezpodmínečně se jich držte. To pomáhá vyhnout se rizikům a nebezpečím.

- Vždy buďte při používání výrobku pozorní, abyste nebezpečí zjistili včas a mohli jednat. Včasný zásah může zabránit vážnému zranění nebo poškození majetku.
- Při vadné funkci ihned výrobek vypněte a odeberte akumulátorovou sadu. Nechte to kvalifikovanému odborníkovi zkontrolovat a, pokud je to nutné, opravit před opětovným uvedením do provozu.

## ● Zbytková rizika

I když použijete tento výrobek obsluhujete podle předpisu, zůstává potenciální riziko pro zranění a poškození. Následující nebezpečí mohou kromě jiných nastat v souvislosti s konstrukcí a provedením tohoto výrobku:

- Zdravotní poškození vyplývající z emise vibrací, je-li výrobek používán po delší dobu, nebo není správně používán a udržován.
- Osobní a věcné škody způsobené vadným řeznými nástroji nebo náhlý dopad skrytého objektu během používání.
- Nebezpečí zranění a věcné škody způsobené létajícími objekty.

## UPOZORNĚNÍ

- ▶ Tento výrobek generuje během provozu elektromagnetické pole! Toto pole může za určitých okolností ovlivňovat aktivní nebo pasivní lékařské implantáty! Chcete-li snížit nebezpečí vážných nebo smrtelných úrazů, doporučujeme osobám s lékařskými implantáty, aby konzultovaly svého lékaře a výrobce zdravotnického implantátu před obsluhou výrobku!

## ● Bezpečnostní pokyny pro nabíječky

- Tento přístroj mohou používat děti starší 8 let i osoby se sníženými fyzickými, smyslovými či mentálními schopnostmi nebo s nedostatkem zkušeností a znalostí, pokud jsou pod dohledem nebo byly poučeny ohledně bezpečného používání přístroje a chápou z toho vyplývající nebezpečí. Děti si nesmí s přístrojem hrát. Čištění a uživatelskou údržbu nesmějí provádět děti bez dohledu.
- Nenabíjejte nedobíjitelné baterie. Porušení tohoto upozornění vede k rizikům.
- Když je přípojné vedení poškozeno, musí být nahrazen výrobcem nebo jeho zákaznickou službou nebo podobně kvalifikovanou osobou, aby se zabránilo ohrožením.
- Chraňte elektrické komponenty před vlhkostí. Abyste zabránili úrazu elektrickým proudem, neponořujte přístroj nikdy do vody nebo jiných kapalin. Nedržte přístroj nikdy pod tekoucí vodou. Dodržujte pokyny pro čištění, údržbu a opravy.

- Přístroj je vhodný pouze pro použití ve vnitřních prostorech.
- **VÝSTRAHA!** Tato nabíječka je vhodná jen pro nabíjení akumulátorových sad následujících typů:

### Parkside 20 V Akumulátorová sada

PAP 20 B1	2 Ah	5 článků
PAP 20 B3	4 Ah	10 článků
PAPS 204 A1	4 Ah	5 článků
PAPS 208 A1	8 Ah	10 článků

- Aktuální seznam kompatibility akumulátorů najdete na [www.lidl.de/akku](http://www.lidl.de/akku).

## ● Před prvním použitím

### ● Příslušenství

Pro bezpečné a řádné používání tohoto výrobku jsou nutné mimo jiné následující díly příslušenství, jako např. nástroje a pilové listy:

- Vhodný pilový list

Nástroje a pilové listy dostanete v odborném obchodě. Při nákupu, prosím vždy dbejte na technické požadavky tohoto výrobku (viz „Technické údaje“).

Pokud si nejste jisti, zeptejte se kvalifikovaného odborníka a nechte si poradit od svého prodejce.

### UPOZORNĚNÍ

- ▶ V tomto návodu na obsluhu naleznete informace a pokyny pro různé pilové listy a oblasti jejich využití. Uvedené nástroje nejsou nutně zahrnuty v dodávce, ale ukazují možnosti využití tohoto výrobku.

## Vhodné akumulátorové sady a nabíječky

### Akumulátorová sada:

Parkside X 20 V Team

### Nabíječka:

Parkside X 20 V Team

## ● **Obsluha**

### ● **Odstranění/vložení akumulátorové sady**

- **Odstranění akumulátorové sady:** Stiskněte odblokovací tlačítko pro akumulátorovou sadu [11]. Vyjměte akumulátorovou sadu [8] (obr. D).
- **Vložení akumulátorové sady:** Srovnějte akumulátorovou sadu [8] s rukojetí a zasuňte ji. Ujistěte se, že znatelně zapadla na své místo.

### **UPOZORNĚNÍ**

- ▶ Po vložení akumulátorové sady [8] do výrobku a prvním stisknutí vypínače Zap/Vyp [6] LED stavu spojení [19] 3× blikne.

### ● **Zkontrolujte stav nabití akumulátorové sady**

(Obr. B)

- Zkontrolujte stav nabití akumulátorové sady: Stiskněte tlačítko  [12]. LED stavu nabití [13] se rozsvítí:

<b>LED [13]</b>	<b>Stav nabití</b>
Červená/oranžová/ zelená	Maximální
Červená/oranžová	Střední
Červená	Nízká citlivost

### ● **Nabíjení akumulátorové sady**

(Obr. C)

### **UPOZORNĚNÍ**

- ▶ Akumulátorová sadu [8] můžete nabíjet kdykoli bez zkrácení životnosti.
- ▶ Přerušení procesu nabíjení akumulátorové sadě [8] neškodí.

- Nabíjejte akumulátorovou sadu [8] před použitím, pokud by byla na středním nebo nízkém stavu nabití.
- Kontrolky nabíjení LED (zelená [17] a červená [16]) informují o stavu nabíječky [14] a akumulátorové sady [8]:

<b>LED</b>	<b>Stav</b>
Svítil červená LED	Akumulátorová sada se nabíjí
Svítil zelená LED	Akumulátorová sada je plně nabitá
Zelená a červená LED blikají	Akumulátorová sada je vadná
Červená LED bliká	Akumulátorová sada je příliš studená nebo příliš teplá
Zelená LED svítí (bez akumulátorové sady)	Nabíječka je připravena

- Vložte akumulátorovou sadu [8] do nabíječky [14].
- Spojte přípojně vedení se sířovou zástrčkou [15] nabíječky [14] se zásuvkou.
- Když je akumulátorová sada [8] plně nabitá: Vyjměte akumulátorovou sadu z nabíječky [14]. Potom vytáhněte přípojně vedení se sířovou zástrčkou [15] nabíječky ze zásuvky.

## ● **Seřďte opěrku nohou**

(Obr. E)

### **VAROVÁNÍ!**



Výrobek vypněte, vyjměte akumulátorovou sadu [8] a nechte před prováděním přizpůsobení vychladnout!

### **OPATRNĚ! NEBEZPEČÍ PORANĚNÍ!**



Pilové listy mohou být ostré a během použití horké. Při manipulaci s pilovými listy vždy noste ochranné rukavice.

### **⚠️ OPATRNĚ! NEBEZPEČÍ PORANĚNÍ!**

- ▶ Před seřízením opěrky nohou [4] vyjměte pilový list z výrobku (viz „Vložení/vyjmutí pilového listu“).
- ▶ Nepoužívejte výrobek bez opěrky nohou [4].

Pro přizpůsobení obrobku lze opěrku nohou [4] nastavit a otočit v různých polohách.

- Odblokujte opěrku nohou [4]: Otočte odblokovací páčku [1] proti směru hodinových ručiček.
- Zasadutím nebo vyjmutím upravte požadovanou polohu opěrky nohou [4].
- Zablokujte opěrku nohou [4]: Otočte odblokovací páčku [1] ve směru hodinových ručiček.

### **● Vložení/vyjmutí pilového listu**

#### **⚠️ VAROVÁNÍ!**



Výrobek vypněte, vyjměte akumulátorovou sadu [8] a nechte před prováděním přizpůsobení vychladnout!

### **⚠️ OPATRNĚ! NEBEZPEČÍ PORANĚNÍ!**



Pilové listy mohou být ostré a během použití horké. Při manipulaci s pilovými listy vždy noste ochranné rukavice.

### **⚠️ OPATRNĚ! NEBEZPEČÍ PORANĚNÍ!**

- ▶ Nepoužívejte tupé, ohnuté nebo poškozené pilové listy.
- ▶ Vždy používejte pilový list, který odpovídá úkolu.

### **Vložení pilového listu**

(Obr. F)

- Otočte upínací kroužek [2] proti směru hodinových ručiček.
- Vložte pilový list do upnutí pilového listu [3].
- Uvolněte upínací kroužek [2] tak, aby se otáčel zpět do původní polohy.

- Před použitím: Vytáhněte pilový list a zkontrolujte, zda bezpečně a pevně sedí.

### **Vyjmutí pilového listu**

(Obr. G)

- Otočte upínací kroužek [2] proti směru hodinových ručiček.
- Vytáhněte pilový list z upnutí pilového listu [3].
- Uvolněte upínací kroužek [2] tak, aby se otáčel zpět do původní polohy.

### **UPOZORNĚNÍ**

- ▶ Pro určité práce lze pilový list použít také otočený o 180°.

### **● Zapnutí a vyjmutí**

#### **⚠️ OPATRNĚ! NEBEZPEČÍ PORANĚNÍ!**



Při manipulaci nebo práci s výrobkem vždy noste ochranné rukavice.

#### **⚠️ OPATRNĚ! NEBEZPEČÍ PORANĚNÍ!**

- ▶ Před zapnutím se ujistěte, že se pilový list nedotýká obrobku.
- ▶ Dbejte při provozu přístroje na jeho bezpečnou polohu. Vždy držte přední [9] a zadní rukojeť [7] výrobku oběma rukama (obr. H).
- ▶ Když je výrobek v provozu, udržujte ruce mimo pilový list.

### **UPOZORNĚNÍ**

- ▶ Vypínač Zap/Vyp [6] nelze detekovat.

(Obr. I)

- **Zapnutí:** Uvolněte blokování zapnutí [5] zatlačením vlevo nebo vpravo. Stiskněte vypínač Zap/Vyp [6] a podržte ho stlačený. Regulujte rychlost podle potřeby (viz „Regulace rychlosti“).
- **Vyjmutí:** Uvolněte vypínač Zap/Vyp [6].

Po uvolnění vypínače Zap/Vyp se blokování zapnutí [5] automaticky vrátí do své původní polohy.

## ● Regulace rychlosti

- Změnou tlaku na vypínač Zap/Vyp [6] můžete ovládat rychlost:

Přítlak	Rychlost
Lehký tlak:	Níže
Silnější tlak:	Výše

## ● Pracovní svítidla s LED

Tento výrobek je vybaven pracovní svítlnou s LED [10] pro osvětlení přímé pracovní plochy a zlepšení viditelnosti ve špatně osvětlených prostředích.

- Jakmile se výrobek zapne, pracovní svítidla s LED [10] se automaticky rozsvítí.

### UPOZORNĚNÍ

- ▶ Pracovní svítidla s LED [10] po vypnutí výrobku svítí přibližně ještě 10 sekund.

## ● Zkušební provoz

### UPOZORNĚNÍ

- ▶ Před první prací a po každé výměně pilového listu proveďte zkušební chod bez zatížení. Pokud pilový list běží neokrouhle, dochází k výrazným vibracím nebo pokud slyšíte neobvyklé zvuky, okamžitě výrobek vypněte.

## ● Pracovní pokyny

### ⚠ OPATRNĚ! RIZIKO ÚRAZŮ PERSONÁLU A POŠKOZENÍ VLASTNICTVÍ!

- ▶ Při manipulaci s pilovým listem noste rukavice. Tak se vyhnete řezným zraněním.
- ▶ Nepoužívejte tupé, prasklé, ohnuté nebo poškozené pilové listy.
- ▶ Před řezáním zkontrolujte, zda obrobek neobsahuje skryté cizí předměty, jako jsou hřebíky nebo šrouby. Odstraňte je.
- ▶ Vždy používejte vhodný pilový list.
- ▶ Upevněte obrobek pomocí upínacích zařízení na pracovní stůl.
- ▶ Na řezání aplikujte pouze tolik tlaku, kolik je právě nutné. Přílišný tlak může způsobit, že se pilový list ohne a zlomí.
- ▶ Pokud se pilový list během používání zablokuje, výrobek okamžitě vypněte. Pilový řez rozevřete a pilový list opatrně vytáhněte.
- ▶ Při práci vždy stůjte bokem k výrobku.
- ▶ Zajistěte dostatečně větrání pracovního místa.
- ▶ Při práci se vyvarujte nadměrného namáhání výrobku.

### Běžné řezání

- Ujistěte se, že se pilový list nedotýká obrobku. Výrobek zapněte teprve potom.
- Vložte opěrku nohou [4] na obrobek.
- Řezejte rovnoměrným tlakem stálým pohybem vpřed. Můžete řezat vodorovně, šikmo nebo svisle.
- Po dokončení práce: Nejdříve výrobek vypněte. Potom vytáhněte pilový list z obrobku.

### Ponorné pily

(Obr. J)

- Ponorné pily jsou velmi náročnou technikou a jsou spojeny s vyšším rizikem zranění. Tuto techniku provádějte, pouze pokud jste s ní seznámeni.

- Ponořovací řezy lze provádět pouze do měkkých materiálů, jako je dřevo nebo sádkokarton, a s krátkými pilovými listy (délka max. 150 mm). Hrozí nebezpečí zpětného rázu a zranění.
- Umístěte přední hranu opěrky nohou **4** na obrobek tak, aby se pilový list nedotýkal obrobku.
- Výrobek zapněte. Pilový list pomalu ponořte do obrobku.
- Když je hloubka obrobku profata, pokračujte v řezání jako obvykle.



### Rovinné řezání

(Obr. K)

- S elastickými bimetalickými pilovými listy můžete např. oddělit vodovodní potrubí v rovinně se stěnou.
- Ujistěte se, že je pilový list vždy delší než průměr trubky. Hrozí nebezpečí zpětného rázu a zranění.

## ● Připojení výrobku k aplikaci Lidl Home

### ● Zapnutí/vypnutí funkce Bluetooth akumulátoru

- Stisknutím a podržením tlačítka  **12** na akumulátorové sadě **8** po dobu 3 sekund aktivujete funkci Bluetooth. Oranžová LED stavu nabití **13** svítí. Funkce Bluetooth je zapnutá.
- Uvolněte tlačítko  **12**.
- Funkci Bluetooth vypnete stisknutím a podržením tlačítka  **12** na akumulátorové sadě **8** po dobu 10 sekund. Oranžová LED stavu nabití **13** zhasne. Funkce Bluetooth je vypnutá. V aplikaci **Lidl Home** se výrobek zobrazí jako offline.

## ● Připojení výrobku k aplikaci Lidl Home

### UPOZORNĚNÍ

- ▶ Výrobek lze připojit pouze k aplikaci **Lidl Home**, když je do produktu vložena akumulátorová sada **8**.
- ▶ K aplikaci **Lidl Home** lze připojit pouze znovunabíjecí akumulátory **Smart Performance**.

- Funkci Bluetooth zapnete stisknutím a podržením tlačítka  **12** na akumulátorové sadě **8** po dobu 3 sekund.
- Aktivujte funkci Bluetooth svého Smartfonu.
- Otevřete aplikaci **Lidl Home**.
- K aplikaci **Lidl Home** lze výrobek připojit 3 různými způsoby:

### Poprvé spojte výrobek s aplikací Lidl Home:

1. Na registrační kartě  vyberte možnost **Přidat zařízení**. Aplikace **Lidl Home** prohledá dostupné přístroje. Aplikace **Lidl Home** zobrazuje, zda byly nalezeny dostupné přístroje.

### UPOZORNĚNÍ

- ▶ Pokud aplikace **Lidl Home** nenalezne žádné dostupné přístroje, pokračujte krokem „Žádání automatický návrh dostupných přístrojů“.

2. Klepněte na možnost **Přidat** zobrazíte dostupné přístroje v seznamu.
3. Klepněte na  vyberte akumulátorovou sadu **8**.

### UPOZORNĚNÍ

- ▶ Vyberte vždy jen jeden přístroj. Jsou-li pro jiné výrobky k dispozici zatržítka: Klikněte na  pro smazání značek.

4. Klepněte na .
5. Klikněte na **Dokončeno** pro potvrzení spojení. Akumulátorová sada **8** je uvedena na registrační kartě  a lze ji vybrat.

6. Vyberte akumulátorovou sadu [8]. Informace o aku pile ocasce „PSSAP 20 Li C4 (2201)“ naleznete pod **Informace o přístroji**.

### UPOZORNĚNÍ

- ▶ Pokud se v části **Informace o přístroji** zobrazí **Nebylo navázáno spojení se žádným Smart zařízením**: Zkontrolujte, zda je akumulátorová sada [8] vložena do výrobku. Zkontrolujte, zda LED stavu spojení [19] trvale svítí.
- ▶ Pokud kontrolka LED stavu spojení [19] trvale nesvítí: Vložte akumulátorovou sadu [8] do aku pily ocasky. Stiskněte vypínač Zap/Vyp/ regulaci rychlosti [6] na 5 sekund. LED stavu spojení několik sekund bliká a poté zůstane svítit trvale. Aku pila ocaska „PSSAP 20 Li C4 (2201)“ se zobrazuje v části **Informace o přístroji**.

### Výrobky již byly spojeny s aplikací Lidl Home:

- Klepněte na + na registrační kartě. Aplikace **Lidl Home** prohledá dostupné přístroje. Aplikace **Lidl Home** zobrazuje, zda byly nalezeny dostupné přístroje.

### UPOZORNĚNÍ

- ▶ Pokud aplikace **Lidl Home** nenalezne žádné dostupné přístroje, pokračujte krokem „Žádný automatický návrh dostupných přístrojů“.

### Žádný automatický návrh dostupných přístrojů:

1. Klepněte na + na registrační kartě .
2. Vyberte možnost **Ostatní** z pruhu vlevo.
3. Vyberte možnost **Ostatní-2**. Indikátor rychle bliká. Aplikace **Lidl Home** prohledá dostupné přístroje.
4. Klepnutím na + vyberte akumulátorovou sadu [8] a přidejte akumulátorovou sadu do aplikace.
5. Klikněte na **Dále**.

6. Klikněte na **Dokončeno**. Zobrazí se přehledová stránka akumulátorové sady [8].
7. Informace o aku pile ocasce „PSSAP 20 Li C4 (2201)“ naleznete pod **Informace o přístroji**.

### UPOZORNĚNÍ

- ▶ Aktualizací firmwaru se mohou změnit funkce aplikace **Lidl Home**.

### ● Funkce aplikace Lidl Home

Pokud vyberete akumulátorovou sadu, přejdete na stránku Přehled akumulátorové sady.

### ● Chytrá akumulátorová sada

#### Krátký přehled (nahore)

- V horním okně se zobrazí rychlý přehled akumulátorové sady a následující podrobnosti:
  - aktuální teplota
  - Stav
  - Doba do úplného vybití
  - Stav nabití v %
- Přejedte prstem doprava v horním okně a listujte grafy, které zobrazují následující podrobnosti:
  - teplotní křivku (červená čára v označuje práh přehřátí. Černá čára označuje aktuální teplotu baterie.)
  - křivku nabíjecího proudu
  - křivku vybíjecího proudu
  - kapacitní křivku

#### Zablokovat akumulátorovou sadu

- Nastavte kód PIN pro zamknutí a odemknutí akumulátorové sady.

#### Provozní režim akumulátorové sady

- Vyberte provozní režimy:
  - **Výkon**
  - **Bilance**
  - **EKO**
  - **Expert**

V režimu **Expert** můžete sami nastavit nízké vybíjecí napětí a maximální trvalý vybíjecí proud.



## Vyrozumět

- Aktivovat nebo deaktivovat alarm přehřátí:
  - Pokud akumulátorová sada překročí prahovou hodnotu přehřátí, obdržíte na svém smartphonu oznámení.
  - Aktivujte nebo deaktivujte nastavení upozornění pomocí pole **Vypínač alarmu přehřevu**.
- Zapnutí/vypnutí indikátoru stavu nabití:
  - Pole **Identifikátor akumulátoru** slouží k zapnutí nebo vypnutí indikátoru nabití akumulátorové sady. Indikátor nabití akumulátorové sady po krátké době automaticky zhasne.

## Přepínač °F/°C

- Přepínání mezi stupni Celsia a stupni Fahrenheita.



## Informace

- Přehled informací o akumulátorové sadě.

## Statistiky

- Indikátor následujících podrobností:
  - Počet nabíjecích cyklů
  - Počet vybíjecích cyklů
  - Celková doba trvání

## Nastavení

- Po výběru akumulátorové sady naleznete ikonu v pravém horním rohu .
- Stisknutím ikony  výše můžete provést následující změny na akumulátorové sadě:
  - **Symbol** – slouží k přiřazení nového obrazu
  - **Jméno** – zadejte nové jméno
  - **Stanoviště** – umožňuje přiřadit nové stanoviště
- Z této nabídky můžete také získat přístup k **Informace o přístroji**.

## Uvolnit přístroj

- Sdílejte využití akumulátorové sady s ostatními uživateli ve stejné domácnosti prostřednictvím aplikace **Lidl Home**.

## FAQ

- Zkontrolujte firmware
- Aktualizujte firmware prostřednictvím **Zkontrolujte aktualizaci firmwaru**.

## Odstranit přístroj

- Viz „Odpárovat produkt a odstranit data z aplikace“

## ● Aku pila ocaska

- Pokud vyberete možnost **Informace o přístroji** „PSSAP 20 Li C4 (2201)“ v části **Akumulátor**, zobrazí se stránka přehledu aku pily ocasky s následujícími podrobnostmi:
- Číslo elektrického nástroje
  - Název elektrického nástroje
  - Vybíjecí proud (v ampérech)
  - Otáčky motoru (ot./min)

## Režim nástroje

- Vyberte provozní režimy:
  - **Výkon** – umožňuje vyšší vybíjecí proud pro náročné úkoly
  - **EKO**

## Nastavit zpoždění vypnutí světla

- Pracovní svítidla s LED **10** zůstane určitou dobu po vypnutí zapnuté. Tuto dobu lze nastavit od 1 do 99 sekund.

## Statistiky využití

- Statistiky použití aku pily ocasky jsou zobrazeny takto:
  - Celková doba trvání
  - Počet mechanismů ochrany proti přehřátí
  - Počet zastavení
  - Počet mechanismů ochrany proti nadproudu

## Verze firmwaru

- Zkontrolujte firmware elektrického nástroje:
  - Červená tečka vedle verze znamená, že je k dispozici nová verze firmwaru. Pokud vyberete možnost **Verze firmwaru**, můžete vybrat možnost **Aktualizace firmwaru**. Stavový řádek aktualizace ukazuje přenos nového firmwaru na akumulátorovou sadu.
- Aktualizace úspěšná** znamená, že nový firmware byl úspěšně přenesen na akumulátorovou sadu. Akumulátorová sada bude odpojena od aplikace **Lidl Home**. Začne aktualizace firmwaru.

## **⚠ DŮLEŽITÉ!**



Během aktualizace firmwaru LED stavu spojení  bliká 5× za sekundu. Během aktualizace neodpojujte jednotku Smart akumulátorová sada od aku pily ocasky, protože akumulátorová pila ocaska se stane nepoužitelnou, pokud se aktualizace nezdaří. Během aktualizace aku pila ocaska ne reaguje na příkazy, např. vypnutí vypínače Zap/Vyp. Postup aktualizace vyžaduje cca 5 minut. Pokud byl firmware úspěšně aktualizován, LED stavu spojení bliká 1× za sekundu po dobu 5 sekund. Aku pila ocaska je nyní připravena k provozu znovu. Akumulátorová sada můžete připojit k aplikaci **Lidl Home** podle pokynů v kapitole „Připojení výrobku k aplikaci Lidl Home“.

## ● Znovu připojte aku pilu ocasku

### **⚠ DŮLEŽITÉ!**

Pokud LED stavu spojení  bliká střídavě 1× a 5× za sekundu, znamená to, že došlo k přerušení spojení. Jedním z důvodů je odpojení akumulátorové sady od aku pily ocasky během aktualizace firmwaru. Aku pila ocaska zůstává nepoužitelná, dokud ji znovu nepřipojíte.

Chcete-li se znovu připojit k aku pile ocasce, postupujte takto:

1. Upevněte akumulátorovou sadu na aku pilu ocasku.
2. Uvolněte blokování zapnutí .
3. Stiskněte vypínač Zap/Vyp/regulaci rychlosti . LED stavu spojení  bliká střídavě 1× nebo 5× za sekundu.
4. Aktivujte Bluetooth na svém mobilním přístroji.
5. Stiskněte a podržte tlačítko  (stav nabíjení)  na Smart akumulátorové sadě stlačené po dobu 3 sekund, abyste se ujistili, že je na akumulátorové sadě zapnuta funkce Bluetooth.
6. Připojte akumulátorovou sadu k aplikaci **Lidl Home** (viz „Připojení výrobku k aplikaci Lidl Home“).
7. Vyberte možnost **Informace o přístroji** „PSSAP 20 Li C4 (2201)“ v části **Akumulátor**. Zobrazí se přehledová stránka aku pily ocasky.

8. Vyberte možnost **Verze firmwaru** a aktualizujte firmware.
9. Po úspěšné aktualizaci firmwaru je třeba obnovit spojení s akumulátorovou pilou ocaskou a aku pila ocaska by měla být připravena k použití.



## ● **Resetujte na tovární nastavení**

- Výběrem možnosti **Reset** obnovíte výchozí tovární nastavení firmwaru.

## ● **Zásady ochrany osobních údajů**

Kompletní zásady ochrany osobních údajů naleznete na kartě v části  **Směrnice ochrany osobních údajů**.

## ● **Odpárovat produkt a odstranit data z aplikace**

1. Na kartě vyberte  produkt, který chcete odpojit a odstranit jeho data.
2. Vyberte v pravém horním rohu ikonu .
3. Vyberte možnost **Odstranit přístroj**.
4. Chcete-li data odstranit, vyberte možnost **Oddělte a vymažte všechna data**. Chcete-li zrušit spárování produktu bez odstranění dat, vyberte možnost **Oddělení**.

## ● **Problémy s aplikací – FAQ**

1. V seznamu výrobků vyberte akumulátorovou sadu, ke které máte dotazy.
2. Vyberte v pravém horním rohu ikonu .
3. V části **Ostatní** vyberte možnost **FAQ** (často kladené dotazy).

## ● **Čištění a péče**

### **⚠ VAROVÁNÍ!**



Výrobek vypněte, vyjměte akumulátorovou sadu  a nechte před prováděním kontroly, údržby nebo čisticích prací vychladnout!

## ● Čištění

- Dávejte pozor na to, aby dovnitř výrobku nepronikly žádné kapaliny.
- Udržujte výrobek stále čistý, suchý a zbavený oleje nebo mazacích tuků. Po každém použití a před uskladněním odstraňte prach.
- Pravidelné řádné čištění pomáhá zajistit bezpečné používání a prodlužuje životnost výrobku.
- Výrobek čistěte suchou utěrkou. Pro těžce přístupná místa použijte měkký kartáč.
- Odstraňte hlavně nečistoty a prach z ventilačních otvorů hadrem a měkkým kartáčem.
- Větrací otvory musí být vždy volné.

## UPOZORNĚNÍ

- ▶ Nepoužívejte žádné chemické, alkalické, abrazivní nebo jiné agresivní čisticí nebo dezinfekční prostředky k čištění výrobku, neboť ty mohou poškodit jeho povrchy.

## ● Údržba

- Zkontrolujte výrobek a díly příslušenství (např. pilové listy), před a po každém použití na opotřebení a poškození. Případně je nahradte za nové, jak je popsáno v tomto návodu na obsluhu. Dodržujte při tom technické požadavky (viz „Technické údaje“).
- Zkontrolujte kryty a ochranná zařízení z hlediska poškození a na správné uložení. V případě potřeby je vyměňte.
- Vyměňte tupý, ohnutý nebo jinak poškozený pilový list.

## ● Oprava

Uvnitř výrobku nejsou žádné díly, které mohou být opravovány uživatelem. Obratě se na kvalifikovaného odborníka, abyste nechali výrobek zkontrolovat a opravit.

## ● Skladování

- Výrobek čistěte, jak je popsáno výše.
- Výrobek a jeho příslušenství skladujte na temném, suchém, nezamrzajícím a dobře větraném místě.

- Uchovávejte výrobek stále na místě nedostupném pro děti. Optimální dlouhodobá skladovací teplota (déle než 3 měsíce) je mezi +20 a +26 °C.
- Skladujte výrobek v přepravním kufru **18**.

## Pokyny k akumulátorové sadě

- Skladujte akumulátorovou sadu **8** jen v částečně nabitém stavu. Úroveň nabití by měla být 40 až 60 % po delší dobu skladování (svítí červené a oranžové LED stavu nabití **13**).
- Během delší doby skladování zkontrolujte stav nabití akumulátorové sady **8** přibližně každé 3 měsíce. Dobíjejte podle potřeby.

## ● Transport

- Přepravujte výrobek v přepravním kufru **18**.
- Chraňte výrobek před úderem a silnými vibracemi, které nastávají zejména během přepravy ve vozidlech.
- Zajistěte výrobek proti sklouznutí a převrnutí.

## ● Zlikvidování

### Balení:

Obal se skládá z ekologických materiálů, které můžete zlikvidovat prostřednictvím místních sběrů recyklovatelných materiálů.



Při třídění odpadu se řiďte podle označení obalových materiálů zkratkami (a) a čísly (b), s následujícím významem: 1-7: umělé hmoty/20-22: papír a lepenka/80-98: složené látky.

### Výrobek:



O možnostech likvidace vysloužilých zařízení se informujte u správy vaší obce nebo města.



V zájmu ochrany životního prostředí vysloužilý výrobek nevyhazujte do domovního odpadu, ale předejte k odborné likvidaci. O sběrách a jejich otevíracích hodinách se můžete informovat u příslušné správy města nebo obce.

Vadné nebo vybité baterie resp. akumulátory se musí, podle směrnice 2006/66/ES a jejich příslušných změn, recyklovat. Baterie, akumulátory i výrobek odevzdejte zpět do nabízených sběrů.



### **Ekologické škody v důsledku chybné likvidace baterií/akumulátorů!**

Před odstraněním výrobku do odpadu z něho vyjměte baterie resp. akumulátorový balíček.

Baterie/akumulátory se nesmí zlikvidovat v domácím odpadu. Mohou obsahovat jedovaté těžké kovy a musí se zpracovávat jako zvláštní odpad. Chemické symboly těžkých kovů: Cd = kadmium, Hg = rtuť, Pb = olovo. Proto odevzdejte opotřebované baterie/akumulátory u komunální sběrně.

## **● Záruka**

Výrobek byl vyroben s nejvyšší pečlivostí podle přísných kvalitativních směrnic a před odesláním prošel výstupní kontrolou. V případě závady máte možnost uplatnění zákonných práv vůči prodejci. Vaše práva ze zákona nejsou omezena naší níže uvedenou zárukou.

Na tento artikl platí 5 záruka od data zakoupení. Záruční lhůta začíná od data zakoupení. Uschovejte si dobře originál pokladní stvrzenky. Tuto stvrzenku budete potřebovat jako doklad o zakoupení.

Pokud se do 5 let od data zakoupení tohoto výrobku vyskytne vada materiálu nebo výrobní vada, výrobek Vám – dle našeho rozhodnutí – bezplatně opravíme nebo vyměníme. Tato záruka zaniká, jestliže se výrobek poškodí, neodborně použil nebo neobdržel pravidelnou údržbu.

Záruka platí na vady materiálu a výrobní vady. Tato záruka se nevztahuje na díly výrobku podléhající opotřeбенí (např. na baterie), dále na poškození křehkých, choulostivých dílů, např. vypínačů, akumulátorů nebo dílů zhotovených ze skla.

Na akumulátorovou sadu dostanete 1 rok záruky od data nákupu.

## **● Postup v případě uplatňování záruky**

Pro zajištění rychlého zpracování Vašeho případu se řiďte následujícími pokyny:

Pro všechny požadavky si připravte pokladní stvrzenku a číslo artiklu (IAN 391001\_2201) jako doklad o zakoupení.

Číslo artiklu najdete na typovém štítku, gravuře, titulní stránce návodu (vlevo dole) nebo na nálepce na zadní nebo spodní straně.

V případě poruch funkce nebo jiných závad nejdříve kontaktujte, telefonicky nebo e-mailem, v následujícím textu uvedené servisní oddělení.

Výrobek registrovaný jako vadný potom můžete s přiloženým dokladem o zakoupení (pokladní stvrzenkou) a údaji k závadě a kdy k ní došlo, bezplatně zaslat na adresu servisu, která Vám byla sdělena.

## **● Servis**

**СZ Servis Česká republika**

Tel.: 800600632

E-Mail: [owim@lidl.cz](mailto:owim@lidl.cz)



## ● ES prohlášení o shodě

### ES PROHLÁŠENÍ O SHODĚ

Mezinárodní číslo obchodní položky (IAN): 391001\_2201  
Identifikace produktu: "Parkside" Aku pila ocaska  
Číslo modelu: HG09588

Výše popsaný předmět prohlášení je ve shodě s příslušnými harmonizačními právními předpisy Unie:

Directive 2006/42/EC

Directive 2014/30/EU

Directive 2011/65/EU

Odkazy na příslušné harmonizované normy, které byly použity, nebo na jiné technické specifikace, na jejichž základě se shoda prohlašuje:

Č. / Části

Directive 2006/42/EC

EN 62841-1:2015

EN 62841-2-11:2016/A1:202C

Directive 2014/30/EU

EN 55014-1:2017/A11:2020

EN IEC 55014-1:2021

EN 55014-2:1997/A2:2008

EN IEC 55014-2:2021

Předmět výše uvedeného prohlášení je v souladu se směrnicí Evropského parlamentu a Rady 2011/65/EU ze dne 8. června 2011 o omezení používání některých nebezpečných látek v elektrických a elektronických zařízeních:

Č. / Části

Směrnice 2011/65/EU

EN IEC 63000:2018

Držitel technické dokumentace: OWIM GmbH & Co.KG

Podepsáno za a jménem:

**OWIM GmbH & Co. KG Stiftsbergstraße 1 D-74167 Neckarsulm Německo**

Toto prohlášení o shodě se vydává na výhradní odpovědnost výrobce.

Překlad původního prohlášení o shodě

Neckarsulm

Místo

18.07.2022

Datum

  
Benjamin Steeb  
Managing Director











  
Gbba. Jens Buchheim  
Authorised Signatory

<b>Použitie výstražné upozornenia a symboly</b> .....	Strana	71
<b>Úvod</b> .....	Strana	71
Použitie v súlade s určením. ....	Strana	71
Rozsah dodávky. ....	Strana	72
Potrebujete (na používanie s aplikáciou Lidl Home) .....	Strana	72
Popis súčiastok .....	Strana	72
Technické údaje .....	Strana	72
Informácie o ochranných známkach .....	Strana	74
<b>Bezpečnostné upozornenia</b> .....	Strana	74
Všeobecné bezpečnostné upozornenia pre elektrické náradie .....	Strana	74
Bezpečnostné upozornenia pre chvostové píly .....	Strana	77
Zníženie vibrácií a hluku. ....	Strana	78
Správanie v núdzovom prípade. ....	Strana	78
Zvyškové riziká. ....	Strana	78
Bezpečnostné upozornenia pre nabíjačky. ....	Strana	78
<b>Pred prvým použitím</b> .....	Strana	79
Príslušenstvo .....	Strana	79
<b>Obsluha</b> .....	Strana	79
Vybratie/vloženie akumulátora .....	Strana	79
Kontrola stavu nabitia akumulátora .....	Strana	80
Nabitie akumulátora .....	Strana	80
Nastavenie spodnej dosky. ....	Strana	80
Vloženie/vybratie pílového listu. ....	Strana	80
Zapnutie a vypnutie .....	Strana	81
Regulácia rýchlosti. ....	Strana	81
Pracovné svetlo LED .....	Strana	81
Skúšobný chod. ....	Strana	82
<b>Upozornenia k práci</b> .....	Strana	82
<b>Pripojenie produktu k aplikácii Lidl Home</b> .....	Strana	82
Zapnúť/vypnúť funkciu Bluetooth na akumulátore. ....	Strana	82
Pripojenie produktu k aplikácii Lidl Home .....	Strana	83
<b>Funkcie aplikácie Lidl Home</b> .....	Strana	84
Smart akumulátor. ....	Strana	84
Aku chvostová píla .....	Strana	85
Opätovné nadviazanie spojenia s aku chvostovou pílou. ....	Strana	85
Obnovenie výrobných nastavení .....	Strana	86
Ustanovenia o ochrane osobných údajov .....	Strana	86
Odpojenie produktu a vymazanie údajov z aplikácie. ....	Strana	86
Problémy s aplikáciou - Otázky a odpovede .....	Strana	86

<b>Čistenie a starostlivosť</b> .....	Strana	86
Čistenie .....	Strana	86
Údržba .....	Strana	86
Oprava .....	Strana	86
Skladovanie .....	Strana	86
Preprava .....	Strana	87
<b>Likvidácia</b> .....	Strana	87
<b>Záruka</b> .....	Strana	87
Postup v prípade poškodenia v záruke .....	Strana	88
<b>Servis</b> .....	Strana	88
<b>EÚ vyhlásenie o zhode</b> .....	Strana	89

## Použité výstražné upozornenia a symboly

V tomto návode na obsluhu, v stručnom návode, na obale a na typovom štítku sú použité nasledujúce výstražné upozornenia:

	Prečítajte si návod na obsluhu.		Produkt vypnite a pred výmenou príslušenstva, čistením a keď ho nepoužívate, vyberte akumulátor.
	Rešpektujte výstražné a bezpečnostné upozornenia!		Akumulátor chráňte pred teplom a trvalým silným slnečným žiarením.
	Produkt používajte len v suchých interiéroch.		Akumulátor chráňte pred vodou a vlhkosťou.
	Noste ochranné rukavice!		Akumulátor chráňte pred ohňom.
	Noste ochranu sluchu!		Trieda ochrany II (dvojitá izolácia)
	Noste ochranné okuliare!		Striedavý prúd/striedavé napätie
	Značka CE potvrdzuje zhodu so smernicami EÚ príslušnými pre produkt.		Jednosmerný prúd/napätie
	Bezpečnostné upozornenia Manipulačné pokyny		Jemná poistka

## AKU CHVOSTOVÁ PÍLA 20 V

### ● Úvod

Blahoželáme Vám ku kúpe Vášho nového výrobku. Rozhodli ste sa pre veľmi kvalitný výrobok. Návod na obsluhu je súčasťou tohto výrobku. Obsahuje dôležité upozornenia týkajúce sa bezpečnosti, používania a likvidácie. Skôr ako začnete výrobok používať, oboznámte sa so všetkými pokynmi k obsluhu a bezpečnosti. Výrobok používajte iba v súlade s popisom a v uvedených oblastiach používania. V prípade postúpenia výrobku ďalším osobám odovzdajte aj všetky dokumenty patriace k výrobku.

### ● Použitie v súlade s určením

Táto aku chvostová píla (ďalej len „produkt“ alebo „elektrické náradie“) je vhodná na ľahké a stredne náročné pílenie dreva, drevotriesky, plastu, kovu a sadrokartónu.

Produkt nie je určený na ťažké pílenie, napr. kameňa alebo obrobkov, ktoré presahujú maximálnu kapacitu rezania (pozri „Technické údaje“).

Používajte vždy pílové listy v súlade s určením! Pri kúpe a používaní pílových listov dbajte na technické požiadavky produktu (pozri „Technické údaje“).



Pracovné svetlo LED  tohto produktu je určené na to, aby osvetlilo priamu pracovnú oblasť.

Iné použitia alebo úpravy produktu sa považujú za nevhodné a môžu spôsobiť riziká ako ohrozenie života, zranenia a poškodenia. Výrobca nepreberá ručenie za škody vzniknuté v dôsledku používania v rozpore s určením. Produkt nie je určený na komerčné účely alebo pre iné oblasti použitia.

## ● Rozsah dodávky

### VÝSTRAHA!

- ▶ Produkt a obal nie sú hračky pre deti! Deti sa nesmú hrať s plastovými vreckami, fóliami a malými časťami! Hrozí riziko prehltnutia a udusení!

- 1x Aku chvostová píla 20 V PSSAP 20 Li C4
- 1x Akumulátor PAPS 208 A1 \*
- 1x Rýchlonabíjačka PLG 20 C3 \*
- 1x Prenosný kufrík
- 1x Pílový list na drevo
- 1x Pílový list na kov
- 1x Stručný návod











## ● Potrebujete (na používanie s aplikáciou Lidl Home)







Mobilný prístroj:  
iOS 9.0 alebo vyššie  
Android 5.0 alebo vyššie

## ● Popis súčiastok





### Obrázok A:

-  Uvoľňovacia páka
-  Prstenec skľučovadla
-  Držiak pílového listu
-  Spodná doska
-  Blokovanie zapínania
-  Vypínač/regulácia rýchlosti
-  Zadná rukoväť
-  Akumulátor \*
-  Predná rukoväť
-  Pracovné svetlo LED
-  LED kontrolka stavu spojenia

### Obrázok B:

-  Akumulátor \*
-  Odblokovacie tlačidlo pre akumulátor
-  Tlačidlo  (stav nabitia)
-  LED kontrolka stavu nabitia (červená/oranžová/zelená)

### Obrázok C:

-  Akumulátor \*
-  Nabíjačka (rýchlonabíjačka) \*
-  Napájací kábel so zástrčkou
-  LED kontrolka stavu nabitia – červená
-  LED kontrolka stavu nabitia – zelená

### Bez obrázku:

-  Prenosný kufrík

\* Akumulátor a rýchlonabíjačka nie sú súčasťou balenia

## ● Technické údaje

### Aku chvostová píla PSSAP 20 Li C4

Menovité napätie:	20 V ===
Počet zdvihov:	0-3000 min <sup>-1</sup>
Zdvih:	22 mm
Typ upnutia pílového listu:	Štandardný

### Maximálna kapacita rezania:

Drevo:	150 mm
Oceľ:	15 mm
Farebné kovy:	20 mm
Kovová rúrka:	100 mm

### Akumulátor

### PAPS 208 A1 \*

Typ:	Lítium-iónový
Menovité napätie:	20 V ===
Kapacita:	8 Ah
Energetická hodnota:	160 Wh
Počet batériových článkov:	10
Frekvenčný výkon:	≤20 dBm
Frekvenčný rozsah:	2400 až 2483,5 MHz
Teplota:	max. 50 °C

## Rýchlonabíjačka **PLG 20 C3** \*

### Vstup:

Menovité napätie: 230–240 V~

Menovitá frekvencia: 50 Hz

Menovitý výkon: 120 W

### Výstup:

Menovité napätie: 21,5 V  $\equiv$

Nabíjací prúd: 4,5 A

Trieda ochrany: II/□

Poistka (interná): 3,15 A/ 

\* Akumulátor a rýchlonabíjačka nie sú súčasťou balenia

### Čas nabíjania:

- Akumulátor typu PAP 20 B1, 2 Ah (dostupný samostatne): 35 minút
- Akumulátor typu PAP 20 B3, PAPS 204 A1, 4 Ah (dostupný samostatne): 60 minút
- Akumulátor typu PAPS 208 A1, 8 Ah (dostupný samostatne): 120 minút

### Odporúčaná teplota okolia:

Počas nabíjania: +4 až +40 °C

Počas prevádzky: +4 až +40 °C

Počas skladovania: +20 až +26 °C

### Hodnoty emisií hluku

Hodnoty boli merané v súlade s EN 62841.

Hladina hluku hodnotená ako A elektrického náradia je zvyčajne:

Hladina hluku  $L_{pA}$ : 89,0 dB(A)

Neistota  $K_{pA}$ : 5 dB

Hladina hluku  $L_{WA}$ : 100,0 dB(A)

Neistota  $K_{WA}$ : 5 dB

### Emisie vibrácií

Celková hodnota vibrácií (suma vektora troch smerov), nameraná podľa EN 62841:

### Pílenie dosiek (dodaný HCS pílový list Parkside)

#### Hlavná rukoväť:

Vibrácie rúk/ramena  $a_{h, B}$ : 14,388 m/s<sup>2</sup>

Neistota K: 1,5 m/s<sup>2</sup>

#### Pridavná rukoväť:

Vibrácie rúk/ramena  $a_{h, B}$ : 16,212 m/s<sup>2</sup>

Neistota K: 1,5 m/s<sup>2</sup>

### Pílenie drevených trámov (dodaný HCS pílový list Parkside)

#### Hlavná rukoväť:

Vibrácie rúk/ramena  $a_{h, WB}$ : 12,100 m/s<sup>2</sup>

Neistota K: 1,5 m/s<sup>2</sup>

#### Pridavná rukoväť:

Vibrácie rúk/ramena  $a_{h, WB}$ : 15,210 m/s<sup>2</sup>

Neistota K: 1,5 m/s<sup>2</sup>

### **VÝSTRAHA!**



Noste ochranu sluchu!

### **UPOZORNENIE**

- ▶ Uvedená celková hodnota vibrácií a hodnota emisií hluku boli merané podľa normovanej skúšobnej metódy a môžu byť aplikované pri porovnaní elektrického náradia s iným náradím.
- ▶ Uvedená celková hodnota vibrácií a hodnota emisií hluku sa môžu použiť aj pre predbežný odhad zaťaženia.

### **VÝSTRAHA!**

- ▶ Vibrácie a emisie hluku sa môžu počas skutočného používania elektrického náradia odlišovať od zadaných hodnôt, to závisí od typu a spôsobu, akým sa elektrické náradie používa, najmä však, s akým obrobkom sa pracuje. Snažte sa udržať zaťaženie vibráciami a hlukom na čo najnižšej úrovni. Medzi príklady opatrení na zníženie zaťaženia vibráciami patrí používanie rukavíc pri používaní náradia a skrátenie pracovného času. V takom prípade je potrebné zväziť všetky časti pracovného cyklu (napríklad časy, keď je elektrické náradie vypnuté a tie, v ktorých je síce zapnuté, ale beží bez zaťaženia).

## ● Informácie o ochranných známkach

- iOS a Apple sú zaregistrované obchodné známky spoločnosti Apple Inc. v USA a iných krajinách. App Store je registrovaná obchodná známka spoločnosti Apple Inc.
  - Android, Gmail, Google Play a Google Assistant\* sú zaregistrované ochranné známky spoločnosti Google Inc.
  - Zigbee je zaregistrovaná ochranná známka spoločnosti The Zigbee Alliance.
  - Označenie a logá Bluetooth® sú registrované značky spoločnosti Bluetooth® SIG Inc.
  - Ochranná známka a obchodné meno Parkside sú vlastníctvom príslušného vlastníka.
  - Všetky ostatné názvy a produkty môžu byť ochrannými známkami alebo registrovanými ochrannými známkami ich príslušných vlastníkov.
- \* Google Assistant nie je v niektorých jazykoch a krajinách k dispozícii.



## Bezpečnostné upozornenia

### ● Všeobecné bezpečnostné upozornenia pre elektrické náradie

#### VÝSTRAHA!

- ▶ **Prečítajte si všetky bezpečnostné upozornenia, pokyny, znázornenia a technické údaje, ktoré patria k tomuto elektrickému náradu.**

Nedbalosť pri dodržiavaní následných pokynov môže spôsobiť zásah elektrickým prúdom, požiar a/alebo závažné poranenia.

## Všetky bezpečnostné upozornenia a pokyny si uschovajte pre prípad potreby v budúcnosti.

Pojem „elektrické náradie“, ktorý je použitý v bezpečnostných upozorneniach, sa vzťahuje na prúdom napájané elektrické náradie (s napájacím káblom) alebo elektrické náradie s akumulátorom (bez napájacieho kábla).

### Bezpečnosť na pracovisku

- 1) **Pracovnú oblasť udržiavajte v čistote a dobre osvetlenú.** Neporiadok alebo neosvetlené pracovné oblasti môžu viesť k vzniku úrazov.
- 2) **Elektrické náradie nepoužívajte vo výbušnom prostredí, v ktorom sa nachádzajú horľavé kvapaliny, plyny alebo prach.** Elektrické náradie vytvára iskry, ktoré môžu zapáliť prach alebo výpary.
- 3) **Počas používania elektrického náradia zabráňte prístupu deťom a iným osobám do jeho blízkosti.** Pri rozptýlení môžete stratiť kontrolu nad elektrickým náradím.

### Elektrická bezpečnosť

- 1) **Zástrčka elektrického náradia musí byť vhodná pre danú zásuvku. Zástrčka sa nesmie nijako upravovať. Nepoužívajte adaptérové zástrčky spolu s uzemneným elektrickým náradím.** Neupravené zástrčky a vhodné zásuvky znižujú riziko zásahu elektrickým prúdom.
- 2) **Vyhýbajte sa telesnému kontaktu s uzemnenými povrchmi, napr. rúr, kúrení, sporákov a chladničiek.** Keď je vaše telo uzemnené, hrozí zvýšené riziko zásahu elektrickým prúdom.
- 3) **Elektrické náradie chráňte pred dažďom a vlhkom.** Vniknutie vody do elektrického náradia zvyšuje riziko zásahu elektrickým prúdom.

- 4) **Napájací kábel nepoužívajte na iné účely, na nosenie elektrického náradia, na zavesenie alebo na vyťahovanie zástrčky zo zásuvky. Napájací kábel udržiavajte mimo dosahu tepla, oleja a ostrých hrán alebo pohyblivých častí.** Poškodené alebo skrútené napájacie káble zvyšujú riziko zásahu elektrickým prúdom.
- 5) **Keď pracujete s elektrickým náradím vonku, používajte iba také predlžovacie káble, ktoré sú vhodné do vonkajšieho prostredia.** Použitie vhodného predlžovacieho kábla určeného do exteriéru znižuje riziko zásahu elektrickým prúdom.
- 6) **Ak sa nedá zabrániť prevádzke elektrického náradia vo vlhkom prostredí, použite prúdový chránič.** Použitie prúdového chrániča znižuje riziko zásahu elektrickým prúdom.

### **Bezpečnosť osôb**

- 1) **Pri práci s elektrickým náradím buďte pozorní a dávajte pozor na to, čo robíte a postupujte logicky.** Elektrické náradie nepoužívajte, keď ste unavení alebo ste pod vplyvom drog, alkoholu alebo liekov. Okamih nepozornosti pri používaní elektrického náradia môže spôsobiť vážne zranenia.
  - 2) **Noste osobné ochranné pomôcky a vždy používajte ochranné okuliare.** Nosenie osobných ochranných pomôcok, ako je protiprachová maska, protišmyková bezpečnostná obuv, ochranná prilba či ochrana sluchu, znižuje v závislosti od typu elektrického náradia a jeho použitia riziko poranení.
  - 3) **Zabráňte neúmyselnému uvedeniu do prevádzky. Pred pripojením do elektrickej siete a/alebo k akumulátoru, pred upnutím alebo prenosom skontrolujte, či je elektrické náradie vypnuté.** Keď pri prenášaní elektrického náradia budete mať prst na vypínači alebo elektrické náradie zapojíte do elektrickej siete zapnuté, môže to spôsobiť nehodu.
- 4) **Skôr ako elektrické náradie zapnete, odstráňte nastavovacie nástroje alebo kľúče na skrutky.** Nástroj alebo kľúč, ktorý sa nachádza v otočnej časti elektrického náradia, môže spôsobiť poranenia.
  - 5) **Vyhýbajte sa abnormálnej polohe držania tela. Zaisťte si bezpečný postoj a vždy udržiavajte rovnováhu.** Vďaka tomu budete môcť elektrické náradie lepšie kontrolovať pri neočakávaných situáciách.
  - 6) **Noste vhodný odev. Nenoste široký odev ani šperky. Vlasy a odev sa nesmú dostať do blízkosti pohyblivých častí.** Voľný odev, šperky či dlhé vlasy môžu zachytiť pohybujúce sa časti.
  - 7) **Ak sú namontované zariadenia na odsávanie a zachytávanie prachu, tak musia byť pripojené a správne používané.** Použitie odsávania môže znížiť ohrozenie prachom.
  - 8) **Nepodceňujte bezpečnosť a vždy sa riadte bezpečnostnými predpismi pre elektrické náradie, aj to aj v prípade, že ste oboznámení s používaním elektrického náradia a nepoužívate ho po prvýkrát.** Nepozorné konanie môže v niekoľkých sekundách spôsobiť závažné poranenia.

### **Použitie a manipulácia s elektrickým náradím**

- 1) **Elektrické náradie nevystavujte nadmernému zaťaženiu. Pri práci používajte elektrické náradie určené na daný účel.** Je lepšie a bezpečnejšie pracovať s vhodným elektrickým náradím v udávanom rozsahu výkonu.
- 2) **Nepoužívajte elektrické náradie s chybným spínačom.** Elektrické náradie, ktoré sa nedá zapnúť alebo vypnúť, je nebezpečné a musí sa opraviť.

- 3) **Pred nastavením prístroja, výmenou dielov nadstavcov alebo odložením elektrického náradia odpojte zástrčku zo zásuvky a/alebo vyberte integrovaný akumulátor.** Toto opatrenie zabráňuje neúmyselnému spusteniu elektrického náradia.
- 4) **Nepoužité elektrické náradie uschovajte mimo dosahu detí. Nedovoľte, aby elektrické náradie používali osoby, ktoré nie sú oboznámené s jeho obsluhou alebo si nečítali tieto pokyny.** Elektrické náradie je nebezpečné, ak ho používajú neskúsené osoby.
- 5) **Starostlivosti o elektrické náradie a nadstavce venujte náležitú pozornosť. Skontrolujte, či pohybujúce sa súčasti pracujú správne a či sa nezasekávajú, či nie sú časti zlomené alebo poškodené v takom rozsahu, že to ovplyvňuje funkciu elektrického náradia. Poškodené diely nechajte pred použitím elektrického náradia opraviť.** Príčinou mnohých úrazov je nesprávna údržba elektrického náradia.
- 6) **Rezné nástroje udržiavajte ostré a čisté.** Starostlivo udržiavané rezné nástroje s ostrými reznými hranami sa menej zasekávajú a ľahšie sa vedú.
- 7) **Elektrické náradie, nadstavec, nadstavce atď. používajte podľa týchto pokynov.** Zohľadnite pritom pracovné podmienky a vykonávanú činnosť. Používanie elektrického náradia na iné účely, ako je vyhradené, môže viesť k nebezpečným situáciám.
- 8) **Rukováti a držadlá udržiavajte suché a bez stôp oleja a tuku.** Šmyklivé rukováte a držadlá neumožňujú bezpečnú obsluhu a kontrolu elektrického náradia v nepredvídateľných situáciách.

## **Používanie a starostlivosť o náradie s akumulátorom**

- 1) **Akumulátory nabíjajte iba v nabíjačkách, ktoré odporúča výrobca.** V prípade použitia nabíjačky pre určitý druh akumulátora vzniká nebezpečenstvo požiaru, ak sa používa s iným akumulátorom.
- 2) **V elektrickom náradí používajte iba vhodné akumulátory.** Používanie iných akumulátorov môže viesť k vzniku poranení a požiaru.
- 3) **Nepoužívaný akumulátor udržiavajte v bezpečnej vzdialenosti od kancelárskych sponiek, mincí, kľúčov, klincov, skrutiek alebo iných malých kovových predmetov, ktoré môžu spôsobiť premostenie kontaktov.** Skrat medzi kontaktmi akumulátora môže viesť k vzniku popálením alebo požiaru.
- 4) **Pri nesprávnom používaní môže z akumulátora uniknúť kvapalina. Zabráňte kontaktu s touto kvapalinou. Pri náhodnom kontakte postihnuté miesto ihneď umyte vodou. Ak sa tekutina dostane do očí, vyhľadajte lekársku pomoc.** Kvapalina vytečená z akumulátora môže spôsobiť podráždenie pokožky alebo popáleniny.
- 5) **Poškodené alebo zmenené akumulátory nepoužívajte.** Poškodené alebo zmenené akumulátory sa môžu správať nepredvídateľne a spôsobiť požiar, výbuch alebo poranenia.
- 6) **Akumulátor nevystavujte pôsobeniu ohňa alebo príliš vysokým teplotám.** Oheň alebo teploty vyššie ako 130 °C môžu spôsobiť výbuch.
- 7) **Dbajte na všetky pokyny pre nabíjanie a akumulátor alebo náradie s akumulátorom nenabíjajte nikdy mimo teplotného rozsahu, ktorý je uvedený v návode na obsluhu.** Nesprávne nabíjanie alebo nabíjanie mimo povoleného teplotného rozsahu môžu poškodiť akumulátor a zvýšiť nebezpečenstvo požiaru.

## Servis

- 1) **Opravou elektrického náradia poverte len kvalifikovaný odborný personál pri výhradnom použití originálnych náhradných dielov.**  
Tým sa zabezpečí zachovanie bezpečnosti elektrického náradia.
- 2) **Poškodené akumulátory nikdy neopravujte.** Údržbu akumulátora by mal vždy vykonať výrobca alebo ním poverené oddelenia služieb zákazníkom.

## ● Bezpečnostné upozornenia pre chvostové píly

- 1) **Elektrické náradie držte pri vykonávaní operácií, pri ktorých môže nadstavec zasiahnuť skryté elektrické vedenia, za izolované uchopovacie povrchy.** Pri kontakte so živým vedením môžu byť kovové časti zariadenia vystavené napätiu a spôsobiť úraz elektrickým prúdom.
- 2) **Upevnite a pripevnite obrobok na stabilný povrch pomocou svoriek alebo iným spôsobom.** Pri držaní obrobku rukou alebo jeho opieraním o vlastné telo zostane nestabilný, čo môže mať za následok stratu kontroly nad obrobkom.
- 3) **Ruky držte v dostatočnej vzdialenosti od oblasti pilenia. Nesiahajte pod obrobok.** Pri kontakte s pílovým listom hrozí riziko zranenia.
- 4) **Elektrické náradie musí byť zapnuté, keď ním mierite na obrobok.** Ak sa nadstavec v obrobku zasekne, hrozí nebezpečenstvo spätného rázu.
- 5) **Dbajte na to, aby spodná doska počas pilenia vždy priliehala k obrobku.** Pílový list sa môže zaseknúť a spôsobiť stratu kontroly nad elektrickým náradím.
- 6) **Po ukončení práce elektrické náradie vypnite a pílový list nevyfahujte z rezu, kým sa úplne nezastaví.** Zabrániť tak spätnému rázu a elektrické náradie budete môcť bezpečne odložiť.
- 7) **Používajte iba nepoškodené, bezchybné pílové listy.** Ohnuté alebo neostre pílové listy sa môžu zlomiť, nepriaznivo ovplyvniť rez alebo spôsobiť spätný ráz.
- 8) **Pílový list po vypnutí náradia nebrzdite bočným protitlakom.** Pílový list sa môže poškodiť, zlomiť alebo spôsobiť spätný ráz.
- 9) **Materiál pevne upevnite. Nepodopierajte obrobok rukou alebo nohou. Ak je píla spustená, nedotýkajte sa žiadnych predmetov, ani zeme.** Existuje riziko spätného rázu.
- 10) **Použite vhodné vyhľadávacie zariadenia na odhalenie skrytých prívodných vedení alebo sa obráťte na lokálneho dodávateľa elektrickej energie.** Kontakt s elektrickým vedením môže spôsobiť úraz elektrickým prúdom a požiar, kontakt s plynovým potrubím môže viesť k výbuchu. Poškodenie vodovodného potrubia môže spôsobiť poškodenie majetku a zásah elektrickým prúdom.
- 11) **Pri práci držte elektrické náradie pevne oboma rukami a zaujmite bezpečný postoj.** Elektrické náradie musí byť bezpečnejšie vedené dvomi rukami.
- 12) **Zaistite obrobok.** Obrobok uchytený prípravkami alebo zverákom je uchytený bezpečnejšie ako rukou.
- 13) **Pred odložením elektrického náradia počkajte, kým sa náradie nezastaví.** Nadstavec sa môže zaseknúť a spôsobiť stratu kontroly nad elektrickým náradím.
- 14) **Nepíľte žiadne materiály (napríklad farby a laky na báze olova alebo materiály obsahujúce azbest), ktorých prach môže byť zdraviu škodlivý.**

## ● Zníženie vibrácií a hluku

Skráťte čas používania, používajte režimy s nízkymi vibráciami a nízkym hlukom a používajte osobné ochranné pomôcky na zníženie účinkov vibrácií a hluku.

Nasledujúce opatrenia pomáhajú znižovať riziká spojené s vibráciami a hlukom:

- Produkt používajte iba v súlade s jeho použitím podľa určenia a podľa popisu v tomto návode.
- Uistite sa, že produkt nie je poškodený a že je správne udržiavaný.
- Pre tento produkt používajte správne nastavenie a uistite sa, že sú bezchybné.
- Produkt držte bezpečne za rukoväť/držadlá.
- Produkt udržiavajte podľa pokynov a zabezpečte jeho adekvátne mazanie (ak je to možné).
- Svoj pracovný postup naplánujte tak, aby sa používanie produktov s vysokými vibráciami rozložilo na dlhšie časové obdobie.

## ● Správanie v núdzovom prípade

Oboznámte sa s používaním tohto produktu podľa tohto návodu. Zapamätajte si bezpečnostné upozornenia a bezpodmienečne ich dodržiavajte. To pomáha predchádzať rizikám a nebezpečenstvám.

- Pri používaní tohto produktu vždy postupujte obozretne, aby ste mohli včas identifikovať nebezpečenstvo a reagovať naň. Rýchly zásah môže zabrániť vážnym zraneniam a poškodeniam majetku.
- Produkt v prípade chybnjej funkcie okamžite vypnite a akumulátor vyberte. Nechajte ho skontrolovať kvalifikovaným technikom a v prípade potreby ho pred opätovným použitím nechajte opraviť.

## ● Zvyškové riziká

Aj keď používate tento produkt správne, existuje potenciálne riziko zranenia osôb a poškodenia majetku. V súvislosti s konštrukciou a vyhotovením tohto produktu sa, okrem iného, môžu vyskytnúť nasledujúce nebezpečenstvá:

- Poškodenie zdravia vyplývajúce z vibrácií, ak sa produkt používa dlhší čas, nie je riadne ovládaný a udržiavaný.
- Zranenie osôb a vecné škody spôsobené chybnými reznými nástrojmi alebo náhlym nárazom do krytého predmetu počas používania.
- Riziko poranenia a vecných škôd od odletujúcich predmetov.

### UPOZORNENIE

► Tento produkt generuje počas prevádzky elektromagnetické pole! Za určitých okolností môže toto pole ovplyvniť aktívne alebo pasívne lekárske implantáty! Aby ste znížili nebezpečenstvo vážneho alebo smrteľného poranenia, odporúčame osobám s lekáskymi implantátmi, aby sa pred použitím produktu poradili s lekárom a výrobcom implantátu!

## ● Bezpečnostné upozornenia pre nabíjačky

- Tento prístroj môžu používať deti od 8 rokov a staršie, ako aj osoby so zníženými fyzickými, zmyslovými alebo duševnými schopnosťami, alebo nedostatkom skúseností a vedomostí, ak sú pod dozorom alebo boli poučené ohľadom bezpečného používania prístroja a z toho vyplývajúcich nebezpečenstiev. Deti sa s prístrojom nesmú hrať. Čistenie a údržbu nesmú vykonávať deti bez dozoru.

- Nenabíjajte batérie, ktoré nie sú nabíjateľné. Porušenie tohto upozornenia môže viesť k ohrozeniu.
- Ak je napájací kábel poškodený, musí ho vymeniť výrobca, jeho oddelenie služieb zákazníkom alebo osoba s podobnou kvalifikáciou, aby sa predišlo vzniku ohrozenia.
- Elektrické časti chráňte pred vlhkosťou. Nikdy ich neponárajte do vody alebo iných kvapalín, aby ste zabránili zásahu elektrickým prúdom. Prístroj neponárajte pod tečúcu vodu. Riadte sa pokynmi pre čistenie, údržbu a opravy.
- Prístroj nie je vhodný na používanie v interiéri.
- **OPATRNE!** Táto nabíjačka je vhodná výhradne na nabíjanie nasledujúcich typov akumulátorov:

### Parkside 20 V Akumulátor

PAP 20 B1	2 Ah	5 článkov
PAP 20 B3	4 Ah	10 článkov
PAPS 204 A1	4 Ah	5 článkov
PAPS 208 A1	8 Ah	10 článkov

- Aktuálny zoznam kompatibilných batérií nájdete na [www.lidl.de/akku](http://www.lidl.de/akku).

## ● Pred prvým použitím

### ● Príslušenstvo

Pre bezpečné a správne používanie tohto produktu budete, okrem iného, potrebovať nasledujúce príslušenstvo, napríklad nástroje a pílové listy:

- Vhodný pílový list

Nástroje a pílové listy zakúpite v špecializovanej predajni. Pri nákupe vždy rešpektujte technické požiadavky tohto produktu (pozri „Technické údaje“).

V prípade neistoty sa obráťte na kvalifikovaného odborníka a poraďte sa so svojim odborným predajcom.

### UPOZORNENIE

- ▶ Tento návod na obsluhu obsahuje informácie a upozornenia o rôznych pílových listoch a oblastiach ich použitia. Zobrazené pílové listy nie sú nutne obsahom balenia, avšak znázorňujú možnosti používania tohto produktu.

## Vhodné akumulátory a nabíjačky

**Akumulátor:** Parkside X 20 V Team

**Nabíjačka:** Parkside X 20 V Team

## ● Obsluha

### ● Vybratie/vloženie akumulátora

- **Vybratie akumulátora:** Stlačte odblokovacie tlačidlo pre akumulátor [11]. Vyberte akumulátor [8] (obr. D).
- **Vloženie akumulátora:** Akumulátor [8] nasmerujte k rukoväti a zasuňte ho do nej. Uistite sa, že počujete jeho zapadnutie na správne miesto.

### UPOZORNENIE

- ▶ Keď je akumulátor [8] vložený v produkte a prvýkrát stlačíte vypínač [6], LED kontrolka stavu spojenia [19] 3x zabliká.



## ● Kontrola stavu nabitia akumulátora

(Obr. B)

- Kontrola stavu nabitia akumulátora: Stlačte tlačidlo  [12]. LED kontrolky stavu nabitia [13] sa rozsvietia:

LED [13]	Stav nabitia
Červená/oranžová/ zelená	Maximálny stav nabitia
Červená/oranžová	Stredný stav nabitia
Červená	Nízky stav nabitia

## ● Nabitie akumulátora

(Obr. C)

### UPOZORNENIE

- ▶ Akumulátor [8] môžete nabíjať kedykoľvek bez toho, aby sa skrátila jeho životnosť.
- ▶ Prerušenie procesu nabíjania nemôže akumulátor [8] poškodiť.

- Akumulátor [8] nabite pred používaním, ak vykazuje stredný alebo nízky stav nabitia.
- LED kontrolky stavu nabitia (zelená [17] a červená [16]) informujú o stave nabíjačky [14] a akumulátora [8]:

LED	Stav
Červená LED kontrolka svieti	Akumulátor sa nabíja
Zelená LED kontrolka svieti	Akumulátor je úplne nabitý
Červená a zelená LED kontrolka blikajú	Akumulátor je poškodený
Červená LED kontrolka bliká	Akumulátor je príliš studený alebo teplý
Zelená LED kontrolka svieti (bez akumulátora)	Nabíjačka je pripravená na použitie

- Akumulátor [8] vložte do nabíjačky [14].
- Napájací kábel so zástrčkou [15] nabíjačky [14] zapojte do zásuvky.
- Keď je akumulátor [8] kompletne nabitý: Akumulátor vyberte z nabíjačky [14]. Potom vytiahnite napájací kábel so zástrčkou [15] nabíjačky zo zásuvky.

## ● Nastavenie spodnej dosky

(Obr. E)

### ⚠ VÝSTRAHA!



Produkt vypnite, vyberte akumulátor [8] a pred úpravami ho nechajte ochladnúť!

### ⚠ POZOR! NEBEZPEČENSTVO PORANENIA!



Pílové listy môžu byť ostré a počas používania horúce. Pri manipulácii s pílovými listami noste vždy ochranné rukavice.

### ⚠ POZOR! NEBEZPEČENSTVO PORANENIA!

- ▶ Pred nastavením spodnej dosky [4] vyberte pílový list z produktu (pozri „Vloženie/vybratie pílového listu“).
- ▶ Nepoužívajte produkt bez spodnej dosky [4].

Na prispôsobenie obrobku sa dá spodná doska [4] nastavovať a otáčať v rôznych polohách.

- Odblokovanie spodnej dosky [4]: Otočte uvoľňovaciu páku [1] proti smeru chodu hodinových ručičiek.
- Zasunutím alebo vyťahnutím nastavte požadovanú polohu spodnej dosky [4].
- Odblokovanie spodnej dosky [4]: Otočte uvoľňovaciu páku [1] v smeru chodu hodinových ručičiek.

## ● Vloženie/vybratie pílového listu

### ⚠ VÝSTRAHA!



Produkt vypnite, vyberte akumulátor [8] a pred úpravami ho nechajte ochladnúť!

## **⚠ POZOR! NEBEZPEČENSTVO PORANENIA!**



Pilové listy môžu byť ostré a počas používania horúce. Pri manipulácii s pilovými listami noste vždy ochranné rukavice.

## **⚠ POZOR! NEBEZPEČENSTVO PORANENIA!**

- ▶ Nepoužívajte tupé, ohnuté alebo poškodené pilové listy.
- ▶ Vždy používajte pilový list, ktorý zodpovedá danej úlohe.

### **Vloženie pilového listu**

(Obr. F)

- Otočte prstenec skľučovadla [2] proti smeru chodu hodinových ručičiek.
- Vložte pilový list do držiaka pilového listu [3].
- Uvoľnite prstenec skľučovadla [2] tak, aby sa otočil späť do pôvodnej polohy.
- Pred použitím: Potiahnite za pilový list a skontrolujte, či je bezpečne a správne pripevnený.

### **Vybratie pilového listu**

(Obr. G)

- Otočte prstenec skľučovadla [2] proti smeru chodu hodinových ručičiek.
- Vytiahnite pilový list z držiaka pilového listu [3].
- Uvoľnite prstenec skľučovadla [2] tak, aby sa otočil späť do pôvodnej polohy.

## **UPOZORNENIE**

- ▶ Na niektoré práce je možné pilový list použiť aj otočený o 180°.

### **● Zapnutie a vypnutie**

## **⚠ POZOR! NEBEZPEČENSTVO PORANENIA!**



Pri manipulácii alebo práci s produktom noste vždy ochranné rukavice.

## **⚠ POZOR! NEBEZPEČENSTVO PORANENIA!**

- ▶ Pred zapnutím sa uistite, že sa pilový list nedotýka obrobku.
- ▶ Pri práci dbajte na bezpečný postoj. Vždy držte prednú [9] a zadnú rukoväť [7] produktu oboma rukami (obr. H).
- ▶ Keď je produkt v prevádzke, ruky držte v dostatočnej vzdialenosti od pilového listu.

## **UPOZORNENIE**

- ▶ Vypínač [6] nie je možné aretovať.

(Obr. I)

- **Zapnutie:** Uvoľnite blokovanie zapínania [5] zatlačením doľava alebo doprava. Stlačte vypínač [6] a držte ho stlačený. Podľa potreby regulujte rýchlosť (pozri „Regulácia rýchlosti“).
- **Vypnutie:** Vypínač [6] pustite. Po uvoľnení vypínača sa blokovanie zapínania [5] automaticky vráti do pôvodnej polohy.

### **● Regulácia rýchlosti**

- Rýchlosť môžete kontrolovať rôzne silným tlakom na vypínač [6]:

<b>Prítláčná sila</b>	<b>Rýchlosť</b>
Mierny tlak:	Nižšia
Silnejší tlak:	Vyššia

### **● Pracovné svetlo LED**

Tento produkt je vybavený pracovným svetlom LED [10], aby bola osvetlená priama pracovná oblasť a viditeľnosť v zle osvetlenom prostredí.

- Pracovné svetlo LED [10] svieti automaticky, kým je produkt zapnutý.

## **UPOZORNENIE**

- ▶ Pracovné svetlo LED [10] svieti ešte pribl. 10 sekúnd po vypnutí produktu.

## ● Skúšobný chod

### UPOZORNENIE

- ▶ Pred prvou prácou a po každej výmene pílového listu vykonajte skúšobný chod bez zaťaženia. Produkt okamžite vypnite, keď pílový list vykazuje nerovnomerný chod, vykazuje značné vibrácie alebo počujete abnormálne zvuky.

## ● Upozornenia k práci

### ⚠ POZOR! NEBEZPEČENSTVO ZRANENIA OSÔB A POŠKODENIA MAJETKU!

- ▶ Pri manipulácii s pílovým listom noste rukavice. Predídete tak porezaniu.
- ▶ Nepoužívajte tupé, prasknuté, ohnuté alebo poškodené pílové listy.
- ▶ Pred rezaním skontrolujte, či obrobok neobsahuje skryté cudzie predmety, ako sú klince alebo skrutky. Odstráňte ich.
- ▶ Vždy používajte vhodný pílový list.
- ▶ Obrobok zaistite pomocou upínacích zariadení na pracovnom stole.
- ▶ Na pílenie používajte iba taký tlak, aký je práve potrebný. Nadmerný tlak môže spôsobiť ohnutie a zlomenie pílového listu.
- ▶ Ak sa pílový list zasekne, okamžite produkt vypnite. Roztiahnite rez a opatrne vytiahnite pílový list.
- ▶ Počas práce vždy stojte bokom k produktu.
- ▶ Zabezpečte vetranie pracoviska.
- ▶ Pri práci sa vyhňte nadmernému namáhaniu produktu.

## Bežné pílenie

- Uistite sa, že sa pílový list nedotýka obrobku. Produkt zapnite až potom.
- Nasadíte spodnú dosku [4] na obrobok.
- Píľte rovnomerným tlakom rovnomerným pohybom vpred. Môžete píliť horizontálne, diagonálne alebo vertikálne.
- Po ukončení práce: Najprv vypnite produkt. Potom pílový list vytiahnite z obrobku.

## Ponorné pílenie

(Obr. J)

- Ponorné pílenie je veľmi náročná technika spojená s vyšším rizikom zranenia. Túto techniku použite iba vtedy, keď ju ovládáte.
- Ponorné rezy sa smú vykonávať iba v mäkkých materiáloch ako je drevo alebo sadrokartón a s krátkymi pílovými listami (dĺžka maximálne 150 mm). Hrozí riziko spätného rázu a zranenia.
- Na obrobok položte prednú hranu spodnej dosky [4] tak, aby sa pílový list nedotýkal obrobku.
- Zapnite produkt. Nechajte pílový list pomaly ponárať do obrobku.
- Po narezaní hĺbky obrobku pokračujte v pílení obvyklým spôsobom.



## Zarovnanie

(Obr. K)

- Vďaka elastickým bimetalickým pílovým listom môžete napríklad odrezať vodovodné potrubie v jednej rovine so stenou.
- Dbajte na to, aby bol pílový list vždy dlhší ako priemer rúry. Hrozí riziko spätného rázu a zranenia.

## ● Pripojenie produktu k aplikácii Lidl Home

### ● Zapnúť/vypnúť funkciu Bluetooth na akumulátore

- Ak chcete aktivovať funkciu Bluetooth, tlačidlo  [12] na akumulátore [8] podržte stlačené 3 sekundy. Oranžová LED kontrolka na LED kontrolkách stavu nabitia [13] svieti. Funkcia Bluetooth je zapnutá.
- Uvoľnite tlačidlo  [12].
- Ak chcete vypnúť funkciu Bluetooth, tlačidlo  [12] na akumulátore [8] podržte stlačené 10 sekúnd. Oranžová LED kontrolka na LED kontrolkách stavu nabitia [13] zhasne. Funkcia Bluetooth je vypnutá. V aplikácii **Lidl Home** sa produkt zobrazuje ako offline.

## ● Pripojenie produktu k aplikácii Lidl Home

### UPOZORNENIE

- ▶ Produkt sa vie pripojiť k aplikácii **Lidl Home** len vtedy, keď je v produkte vložený akumulátor [8].
  - ▶ K aplikácii **Lidl Home** sa vedľa pripojiť výlučne nabíjateľné akumulátory Smart Performance.
- Ak chcete vypnúť funkciu Bluetooth, tlačidlo  [12] na akumulátore [8] podržte stlačené 3 sekundy.
  - Na mobilnom zariadení aktivujte funkciu Bluetooth.
  - Otvorte aplikáciu **Lidl Home**.
  - Existujú 3 rôzne možnosti pripojenia produktu k aplikácii **Lidl Home**:



### Prvé pripojenie produktu k aplikácii Lidl Home:

1. Na karte  zvolte **Pridať zariadenie**. Aplikácia **Lidl Home** vyhľadáva dostupné prístroje. Aplikácia **Lidl Home** oznámi, či sa našli dostupné prístroje.

### UPOZORNENIE

- ▶ Ak aplikácia **Lidl Home** nenašla žiadne dostupné prístroje, pokračujte s možnosťou „Žiadny automatický návrh dostupných prístrojov“.
2. Ťuknite na **Pridať** a v zozname sa zobrazia dostupné prístroje.
  3. Ťuknutím na  zvolíte akumulátor [8].

### UPOZORNENIE

- ▶ Zvoľte vždy len jeden prístroj. Ak sú aj pri iných produktoch fajočky: Ťuknite na  a značky sa vymažú.
4. Ťuknite na .
  5. Ťuknutím na **Hotovo** potvrdíte spojenie. Akumulátor [8] sa zobrazí v zozname na karte  a bude možné ho zvoliť.
  6. Zvoľte akumulátor [8]. Informácie o aku chvostovej píle „PSSAP 20 Li C4 (2201)“ nájdete pod **Informácia o prístroji**.

### UPOZORNENIE

- ▶ Ak je pod **Informácie o prístroji** uvedené **Nebolo naviazané spojenie so žiadnym Smart zariadením**: Skontrolujte, či je akumulátor [8] vložený v produkte. Skontrolujte, či LED kontrolka stavu spojenia [19] trvalo svieti.
- ▶ Ak LED kontrolka stavu spojenia [19] nesvieti trvalo: Akumulátor [8] vložte do aku chvostovej píly. Vypínač/reguláciu rýchlosti [6] podržte stlačené 5 sekúnd. LED kontrolka stavu spojenia bude niekoľko sekúnd blikať a potom bude trvalo svietiť. Aku chvostová píla „PSSAP 20 Li C4 (2201)“ sa zobrazí pod **Informácia o prístroji**.



### Ak produkty už niekedy boli k aplikácii Lidl Home pripojené:

- Ťuknite na  na karte . Aplikácia **Lidl Home** vyhľadáva dostupné prístroje. Aplikácia **Lidl Home** oznámi, či sa našli dostupné prístroje.

### UPOZORNENIE

- ▶ Ak aplikácia **Lidl Home** nenašla žiadne dostupné prístroje, pokračujte s možnosťou „Žiadny automatický návrh dostupných prístrojov“.

### Žiadny automatický návrh dostupných prístrojov:

1. Ťuknite na  na karte .
2. Zvoľte **Iné** v lište na ľavej strane.
3. Zvoľte **Iné-2**. Kontrolka rýchlo bliká. Aplikácia **Lidl Home** vyhľadáva dostupné prístroje.
4. Ťuknutím na  zvolíte akumulátor [8] a pridáte ho do aplikácie.
5. Ťuknite na **Ďalej**.
6. Ťuknite na **Hotovo**. Zobrazí sa strana prehľadu akumulátora [8].
7. Informácie o aku chvostovej píle „PSSAP 20 Li C4 (2201)“ nájdete pod **Informácia o prístroji**.

## UPOZORNENIE

- ▶ Aktualizáciou firmvéru sa môžu funkcie aplikácie **Lidl Home** zmeniť.

## ● Funkcie aplikácie Lidl Home

Keď si zvolíte akumulátor, dostanete sa na stranu prehľadu akumulátora.

## ● Smart akumulátor

### Krátky prehľad (hore)

- V hornom okne sa zobrazí krátky prehľad akumulátora a nasledovné detaily:
  - Aktuálna teplota
  - Stav
  - Čas do úplného nabitia
  - Stav nabitia v %
- Keď v hornom okne potiahnete doprava, môžete listovať cez diagramy, kde sa vám zobrazia nasledovné detaily:
  - Teplotná krivka (červená krivka znázorňuje hranicu prehriatia. Čierna krivka znázorňuje aktuálnu teplotu akumulátora.)
  - Krivka nabíjacieho prúdu
  - Krivka vybíjacieho prúdu
  - Krivka kapacity

### Zablokovanie akumulátora

- Určite PIN kód, ktorým bude možné akumulátor zablokovať a odblokovať.

### Prevádzkový režim akumulátora

- Vyberte si prevádzkové režimy:
  - **Výkon**
  - **Balanc**
  - **EKO**
  - **Expert**

V režime **Expert** si môžete sami nastaviť nízke vybíjacie napätie a maximálny nepretržitý vybíjací prúd.

### Notifikácia

- Aktivácia alebo deaktivácia alarmu prehriatia:
  - Keď akumulátor presiahne hranicu prehriatia, príde vám na smartfón notifikácia.

– Nastavenia notifikácií si môžete aktivovať alebo deaktivovať v časti **Prepínač alarmu prehriatia**.

- Zapnutie/vypnutie indikátoru stavu nabitia:
  - Indikátor stavu nabitia akumulátora môžete zapnúť alebo vypnúť v časti **Identifikácia akumulátora**. Indikátor stavu nabitia akumulátora po krátkom čase automaticky zhasne.

### Prepínač °F/°C

- Prepínanie medzi stupňami Celzia a stupňami Fahrenheita.



### Informácie

- Prehľad informácií o akumulátore.

### Štatistiky

- Zobrazenie nasledovných detailov:
  - Počet nabíjajúcich cyklov
  - Počet vybíjajúcich cyklov
  - Celkový prevádzkový čas

### Nastavenia

- Po výbere akumulátora nájdete vpravo hore symbol .
- Keď stlačíte symbol  hore, môžete na akumulátore vykonať nasledovné zmeny:
  - **Symbol** – priradiť nový obrázok
  - **Názov** – zadať nový názov
  - **Miesto** – priradiť nové miesto
- V tomto menu sa dostanete aj k časti **Informácie o prístroji**.

### Povoliť prístroj

- Ostatným používateľom z tej istej domácnosti môžete udeliť povolenie na používanie akumulátora cez aplikáciu **Lidl Home**.

### Otázky a odpovede

- Kontrola firmvéru
- Aktualizácia firmvéru cez **Kontrola aktualizácie firmvéru**.

### Odstrániť prístroj

- Pozri „Odpojenie produktu a vymazanie údajov z aplikácie“

## ● Aku chvostová píla

Keď si pod bodom **Aku** zvolíte **Informácie o prístroji** „PSSAP 20 Li C4 (2201)“, zobrazí sa strana prehľadu aku chvostovej píly s nasledovnými detailmi:

- Číslo elektrického náradia
- Názov elektrického náradia
- Vybíjací prúd (v ampéroch)
- Rýchlosť otáčania motora (ot./min)

### Prevádzkový režim náradia

- Vyberte si prevádzkové režimy:
  - **Výkon** – umožňuje vyšší vybíjací prúd pri ťažkých úlohách
  - **EKO**

### Nastavenie oneskorenia vypnutia svetla

- Pracovné svetlo LED **10** po vypnutí ešte nejaký čas svieti. Tento čas sa dá nastaviť na 1 až 99 sekúnd.

### Štatistiky používania

- Štatistiky používania aku chvostovej píly sa zobrazujú nasledovne:
  - Celkový prevádzkový čas
  - Počet mechanizmov ochrany proti prehriatiu
  - Počet zastavení
  - Počet mechanizmov ochrany proti nadprúdu

### Verzia firmvéru

- Kontrola firmvéru elektrického náradia:
  - Keď sa vedľa verzie nachádza červený bod, znamená to, že je k dispozícii nová verzia firmvéru. Keď si zvolíte **Verzia firmvéru**, môžete si zvoliť **Aktualizácia firmvéru**. Na lište o stave aktualizácie je znázornený prenos nového firmvéru na akumulátor.
- **Aktualizácia úspešná** znamená, že nový firmvér sa úspešne preniesol na akumulátor. Akumulátor sa odpojí od aplikácie **Lidl Home**. Začne sa aktualizácia firmvéru.

## ⚠ DÔLEŽITÉ!

Počas aktualizácie firmvéru bliká LED kontrolka stavu spojenia **19** 5x za sekundu. Počas aktualizácie neodpájajte smart akumulátor od aku chvostovej píly, pretože aku chvostová píla by sa stala nepoužiteľnou, ak by sa aktualizácia nepodarila. Počas aktualizácie aku chvostová píla nereaguje na príkazy, napr. na stlačenie vypínača. Proces aktualizácie si vyžaduje pribl. 5 minút. Ak sa firmvér úspešne zaktualizoval, bliká LED kontrolka stavu spojenia 1x za sekundu po dobu 5 sekúnd. Aku chvostová píla je teraz znova pripravená na prevádzku. Akumulátor môžete k aplikácii **Lidl Home** pripojiť podľa krokov v kapitole „Pripojenie produktu k aplikácii Lidl Home“.

## ● Opätovné nadviazanie spojenia s aku chvostovou pilou

### ⚠ DÔLEŽITÉ!

Ak LED kontrolka stavu spojenia **19** bliká striedavo 1x alebo 5x za sekundu, znamená to, že spojenie bolo prerušené. Jedným z dôvodov je odpojenie akumulátora od aku chvostovej píly počas aktualizácie firmvéru. Aku chvostová píla zostáva nepoužiteľná dovtedy, kým sa znova nenadviaže spojenie.

Spojenie s aku chvostovou pilou znova nadviažete nasledovne:

1. Akumulátor pripevníte na aku chvostovú pílu.
2. Uvoľníte blokovanie zapínania **5**.
3. Stlačte vypínač/reguláciu rýchlosti **6**. LED kontrolka stavu spojenia **19** bliká striedavo 1x alebo 5x za sekundu.
4. Aktivujte si Bluetooth na mobilnom prístroji.
5. Tlačidlo  (stav nabitia) **12** na smart akumulátore podržte stlačené 3 sekundy, aby ste zaistili, že Bluetooth na akumulátore je aktivovaný.
6. Pripojte akumulátor k aplikácii **Lidl Home** (pozri „Pripojenie produktu k aplikácii Lidl Home“).
7. Zvoľte **Informácie o prístroji** „PSSAP 20 Li C4 (2201)“ pod bodom **Akumulátor**. Zobrazí sa strana prehľadu aku chvostovej píly.

- Zvoľte **Verzia firmvéru** a aktualizujte firmvér.
- Po úspešnej aktualizácii firmvéru by sa malo znovu nadviazať spojenie s aku chvostovou pílou a aku chvostová píla by mala byť pripravená na použitie.



## ● Obnovenie výrobných nastavení

- Zvoľte **Reset** a firmvér sa obnoví na výrobné nastavenia.

## ● Ustanovenia o ochrane osobných údajov

Kompletnú smernicu o ochrane údajov nájdete pod záložkou  pod bodom **Smernica o ochrane údajov**.

## ● Odpojenie produktu a vymazanie údajov z aplikácie

- Pod záložkou  si zvolíte produkt, ktorý chcete odpojiť a ktorého údaje chcete vymazať.
- Vpravo hore zvolíte symbol .
- Zvoľte **Odstrániť prístroj**.
- Ak chcete vymazať údaje, zvolíte **Odpojiť a vymazať údaje**. Ak chcete len odpojiť produkt, ale nevymazať údaje, zvolíte **Odpojiť**.

## ● Problémy s aplikáciou - Otázky a odpovede

- Zo zoznamu produktov zvolíte akumulátor, ku ktorému máte otázky.
- Vpravo hore zvolíte symbol .
- Pod bodom **Iné** zvolíte možnosť **Otázky a odpovede** (frequently asked questions = často kladené otázky).

## ● Čistenie a starostlivosť

### **VÝSTRAHA!**



Produkt vypnite, vyberte akumulátor  a pred revíziou, údržbou alebo čistením ho nechajte ochladnúť!

## ● Čistenie

- Dbajte na to, aby žiadne kvapaliny nevnikli do vnútra produktu.
- Produkt vždy udržiajte čistý, suchý a zbavený oleja alebo mazív. Po každom použití a pred uskladnením odstráňte prach z produktu.
- Pravidelné riadne čistenie pomáha zaisťiť bezpečné používanie a predlžuje životnosť produktu.
- Produkt vyčistite suchou handrou. Na ťažko prístupné miesta použite mäkkú kefku.
- Nečistoty a prach odstráňte handrou alebo mäkkou kefkou, a to najmä z ventilačných otvorov.
- Ventilačné otvory musia byť vždy voľné.

### **UPOZORNENIE**

- ▶ Na čistenie produktu nepoužívajte chemické, alkalické, abrazívne alebo iné agresívne čistiace alebo dezinfekčné prostriedky, pretože môžu poškodiť povrchové plochy.

## ● Údržba

- Pred a po každom použití skontrolujte produkt a príslušenstvo (napr. pílové listy), či nie sú opotrebované a poškodené. V prípade potreby ich nahraďte novými podľa popisu v tomto návode na obsluhu. Pritom rešpektujte technické požiadavky (pozri „Technické údaje“).
- Skontrolujte poškodenie krytov a ochranných zariadení a správne upevnenie. V prípade potreby ich vymeňte.
- Tupé, ohnuté alebo poškodené pílové listy vymeňte.

## ● Oprava

Vo vnútri tohto produktu nie sú žiadne súčasti, ktoré môže používateľ opraviť sám. Obráťte sa na kvalifikovaného odborníka a nechajte produkt skontrolovať a opraviť.

## ● Skladovanie

- Produkt vyčistite podľa popisu vyššie.

- Produkt a jeho príslušenstvo skladujte na tmavom, suchom a dobre vetranom mieste bez mrazu.
- Produkt skladujte vždy na deľom neprístupnom mieste. Optimálna teplota pri dlhodobom skladovaní (dlhšie ako 3 mesiace) je medzi +20 a +26 °C.
- Produkt skladujte v prenosnom kufríku [18].

## Upozornenia k akumulátoru

- Akumulátor [8] skladujte iba v čiastočne nabitom stave. Ak sa produkt skladuje dlhší čas, stav nabitia by mal byť 40 až 60 % (červená a oranžová LED kontrolka stavu nabitia [13] svietia).
- Počas dlhšieho skladovania kontrolujte stav nabitia akumulátora [8] približne každé 3 mesiace. Nabíjajte podľa potreby.

## ● Preprava

- Produkt prenášajte v prenosnom kufríku [18].
- Produkt chráňte pred nárazmi a silnými vibráciami, ktoré sa vyskytujú najmä pri preprave vo vozidlách.
- Produkt zabezpečte proti zošmyknutiu a prevráteniu.

## ● Likvidácia

### Obal:

Obal pozostáva z ekologických materiálov, ktoré môžete odovzdať na miestnych recyklačných zberných miestach.



Všimajte si prosím označenie obalových materiálov pre triedenie odpadu, sú označené skratkami (a) a číslami (b) s nasledujúcim významom: 1–7: Plasty/20–22: Papier a kartón/80–98: Spojené látky.

### Výrobok:



O možnostiach likvidácie opotrebovaného výrobku sa môžete informovať na Vašej obecnej alebo mestskej správe.



Ak výrobok doslúžil, v záujme ochrany životného prostredia ho neodhodte do domového odpadu, ale odovzdajte na odbornú likvidáciu. Informácie o zberných miestach a ich otváracích hodinách získate na Vašej príslušnej správe.

Defektné alebo použité batérie/akumulátorové batérie musia byť odovzdané na recykláciu podľa smernice 2006/66/ES a jej zmien. Batérie/akumulátorové batérie a/alebo výrobok odovzdajte prostredníctvom dostupných zberných stredísk.



### Nesprávna likvidácia batérií/akumulátorových batérií ničí životné prostredie!

Pred likvidáciou vyberte batérie/akumulátorové batérie z výrobku.

Batérie/akumulátorové batérie sa nesmú likvidovať spolu s domovým odpadom. Môžu obsahovať jedovaté ťažké kovy a je potrebné zaobchádzať s nimi ako s nebezpečným odpadom. Chemické značky ťažkých kovov sú nasledovné: Cd = kadmium, Hg = ortuť, Pb = olovo. Opotrebované batérie/akumulátorové batérie preto odovzdajte v komunálnej zberni.

## ● Záruka

Tento výrobok bol dôkladne vyrobený podľa prísnych akostných smerníc a pred dodaním svedomito testovaný. V prípade nedostatkov tohto výrobku Vám prináležia zákonné práva voči predajcovi produktu. Tieto zákonné práva nie sú našou nižšie uvedenou zárukou obmedzené.

Na tento produkt poskytujeme 5-ročnú záruku od dátumu nákupu. Záručná doba začína plynúť dátumom kúpy. Starostlivo si prosím uschovajte originálny pokladničný lístok. Tento doklad je potrebný ako dôkaz o kúpe.



Ak sa v rámci 5 rokov od dátumu nákupu tohto výrobku vyskytne chyba materiálu alebo výrobná chyba, výrobok Vám bezplatne opravíme alebo vymeníme – podľa nášho výberu. Táto záruka zaniká, ak bol produkt poškodený, neodborne používaný alebo neodborne udržiavaný.

Poskytnutie záruky sa vzťahuje na chyby materiálu a výrobné chyby. Táto záruka sa nevzťahuje na časti produktu, ktoré sú vystavené normálnemu opotrebovaniu, a preto ich je možné považovať za opotrebovateľné diely (napr. batérie) alebo na poškodenia na rozbitných dieloch, napr. na spínači, akumulátorových batériách alebo častiach, ktoré sú zhotovené zo skla.

Na akumulátor platí záruka v trvaní jeden rok od dátumu zakúpenia.

## ● Postup v prípade poškodenia v záruke

Pre zaručenie rýchleho spracovania Vašej požiadavky dodržte prosím nasledujúce pokyny:

Pre všetky otázky majte pripravený pokladničný doklad a číslo výrobku (IAN 391001\_2201) ako dôkaz o kúpe.

Číslo výrobku nájdete na typovom štítku, gravúre, na prednej strane Vášho návodu (dole vľavo) alebo ako nálepku na zadnej alebo spodnej strane.

Ak sa vyskytnú funkčné poruchy alebo iné nedostatky, najskôr telefonicky alebo e-mailom kontaktujte následne uvedené servisné oddelenie.

Produkt označený ako defektný potom môžete s priloženým dokladom o kúpe (pokladničný listok) a uvedením, v čom spočíva nedostatok a kedy sa vyskytol, bezplatne odoslať na Vám oznámenú adresu servisného pracoviska.

## ● Servis

(SK)

**Servis Slovensko**

Tel.: 0800 008158

E-pošta: owim@lidl.sk



## ● EÚ vyhlásenie o zhode

### EÚ VYHLÁSENIE O ZHODE

IAN: 391001\_2201  
Identifikácia produktu: "Parkside" Aku chvostová píla  
Číslo modelu: HG09588

Uvedený predmet vyhlásenia je v zhode s príslušnými harmonizačnými právnymi predpismi Únie:

Directive 2006/42/EC

Directive 2014/30/EU

Directive 2011/65/EU

Odkazy na príslušné použité harmonizované normy alebo odkazy na iné technické špecifikácie, v súvislosti s ktorými sa zhoda vyhlasuje:

Č. / Časti

Directive 2006/42/EC

EN 62841-1:2015

EN 62841-2-11:2016/A1:2020

Directive 2014/30/EU

EN 55014-1:2017/A11:2020

EN IEC 55014-1:2021

EN 55014-2:1997/A2:2008

EN IEC 55014-2:2021

Predmet vyššie uvedeného vyhlásenia je v súlade so smernicou Európskeho parlamentu a Rady 2011/65/EÚ z 8. júna 2011 o obmedzení používania určitých nebezpečných látok v elektrických a elektronických zariadeniach:

Č. / Časti

Smernica 2011/65/EU

EN IEC 63000:2018

Držiteľ technickej informácie: OWIM GmbH & Co.KG

Podpísané za a v mene:

**OWIM GmbH & Co. KG Stiftsbergstraße 1 D-74167 Neckarsulm Nemecko**

Toto vyhlásenie o zhode sa vydáva na výhradnú zodpovednosť výrobcu.

Preklad pôvodného vyhlásenia o zhode

Neckarsulm

Miesto

18.07.2022

Dátum

Benjamin Steeb  
Managing Director

ppa. Jens Buchheim  
Authorised Signatory

<b>Verwendete Warnhinweise und Symbole</b> .....	Seite	92
<b>Einleitung</b> .....	Seite	92
Bestimmungsgemäße Verwendung .....	Seite	92
Lieferumfang .....	Seite	93
Sie benötigen (für die Verwendung mit der App Lidl Home) .....	Seite	93
Teilebeschreibung .....	Seite	93
Technische Daten .....	Seite	93
Markenhinweise .....	Seite	95
<b>Sicherheitshinweise</b> .....	Seite	95
Allgemeine Sicherheitshinweise für Elektrowerkzeuge .....	Seite	95
Sicherheitshinweise für Säbelsägen .....	Seite	98
Vibrations- und Geräuschkinderung .....	Seite	99
Verhalten im Notfall .....	Seite	100
Restrisiken .....	Seite	100
Sicherheitshinweise für Ladegeräte .....	Seite	100
<b>Vor dem ersten Gebrauch</b> .....	Seite	101
Zubehör .....	Seite	101
<b>Bedienung</b> .....	Seite	101
Akku-Pack entnehmen/einsetzen .....	Seite	101
Akku-Pack-Ladezustand prüfen .....	Seite	102
Akku-Pack laden .....	Seite	102
Fußplatte einstellen .....	Seite	102
Sägeblatt einsetzen/entfernen .....	Seite	103
Ein- und Ausschalten .....	Seite	103
Geschwindigkeitsregelung .....	Seite	104
LED-Arbeitsleuchte .....	Seite	104
Probelauf .....	Seite	104
<b>Arbeitshinweise</b> .....	Seite	104
<b>Produkt mit der App Lidl Home verbinden</b> .....	Seite	105
Bluetooth-Funktion des Akkus ein-/ausschalten .....	Seite	105
Produkt mit der App Lidl Home verbinden .....	Seite	105
<b>Funktionen der App Lidl Home</b> .....	Seite	106
Smart-Akku-Pack .....	Seite	106
Akku-Säbelsäge .....	Seite	107
Verbindung mit der Akku-Säbelsäge wiederherstellen .....	Seite	108
Auf Werkseinstellungen zurücksetzen .....	Seite	108
Datenschutzbestimmungen .....	Seite	109
Produkt entkoppeln und Daten aus der App löschen .....	Seite	109
Probleme mit der App – FAQ .....	Seite	109

<b>Reinigung und Pflege</b> .....	Seite 109
Reinigung .....	Seite 109
Wartung .....	Seite 109
Reparatur .....	Seite 109
Lagerung .....	Seite 109
Transport .....	Seite 110
<b>Entsorgung</b> .....	Seite 110
<b>Garantie</b> .....	Seite 110
Abwicklung im Garantiefall .....	Seite 111
<b>Service</b> .....	Seite 111
<b>EU-Konformitätserklärung</b> .....	Seite 112

## Verwendete Warnhinweise und Symbole

In der Bedienungsanleitung, der Kurzanleitung, auf der Verpackung und auf dem Typenschild werden die folgenden Warnhinweise verwendet:

	Lesen Sie die Bedienungsanleitung.		Schalten Sie das Produkt aus und entnehmen Sie den Akku-Pack vor dem Auswechseln von Zubehör, Reinigung und bei Nichtgebrauch.
	Warn- und Sicherheitshinweise beachten!		Schützen Sie den Akku-Pack vor Hitze und dauerhafter, starker Sonneneinstrahlung.
	Verwenden Sie das Produkt nur in trockenen Innenräumen.		Schützen Sie den Akku-Pack vor Wasser und Feuchtigkeit.
	Tragen Sie Schutzhandschuhe!		Schützen Sie den Akku-Pack vor Feuer.
	Tragen Sie Gehörschutz!		Schutzklasse II (Doppelisolierung)
	Tragen Sie eine Schutzbrille!		Wechselstrom/-spannung
	Das CE-Zeichen bestätigt Konformität mit den für das Produkt zutreffenden EU-Richtlinien.		Gleichstrom/-spannung
	Sicherheitshinweise Handlungsanweisungen		Feinsicherung

## AKKU-SÄBELSÄGE 20 V

### ● Einleitung

Wir beglückwünschen Sie zum Kauf Ihres neuen Produkts. Sie haben sich damit für ein hochwertiges Produkt entschieden. Die Bedienungsanleitung ist Teil dieses Produkts. Sie enthält wichtige Hinweise für Sicherheit, Gebrauch und Entsorgung. Machen Sie sich vor der Benutzung des Produkts mit allen Bedien- und Sicherheitshinweisen vertraut. Benutzen Sie das Produkt nur wie beschrieben und für die angegebenen Einsatzbereiche. Händigen Sie alle Unterlagen bei Weitergabe des Produkts an Dritte mit aus.

### ● Bestimmungsgemäße Verwendung

Diese Akku-Säbelsäge (nachfolgend „Produkt“ oder „Elektrowerkzeug“ genannt) ist für leichte und mittlere Sägearbeiten in Holz, Pressspanplatten, Kunststoff, Metall und Gipskarton geeignet.

Das Produkt ist nicht dazu bestimmt, schwere Sägearbeiten, wie z. B. durch Stein oder durch Werkstücke, die die maximale Schneidekapazität (siehe „Technische Daten“) überschreiten, durchzuführen.

Verwenden Sie stets Sägeblätter entsprechend dem bestimmungsgemäßen Gebrauch! Beachten Sie beim Kauf und Gebrauch von Sägeblättern die technischen Anforderungen des Produkts (siehe „Technische Daten“).

Die LED-Arbeitsleuchte **10** dieses Produkts ist dazu bestimmt, den direkten Arbeitsbereich zu beleuchten.

Andere Verwendungen oder Veränderungen des Produkts gelten als nicht bestimmungsgemäß und können zu Risiken wie Lebensgefahr, Verletzungen und Beschädigungen führen. Für aus bestimmungswidriger Verwendung entstandene Schäden übernimmt der Hersteller keine Haftung. Das Produkt ist nicht für den gewerblichen Einsatz oder für andere Einsatzbereiche bestimmt.

## ● Lieferumfang

### **⚠️ WARNUNG!**

- ▶ Das Produkt und die Verpackungsmaterialien sind kein Kinderspielzeug! Kinder dürfen nicht mit Kunststoffbeuteln, Folien und Kleinteilen spielen! Es besteht Verschluckungs- und Erstickungsgefahr!

- 1x Akku-Säbelsäge 20 V PSSAP 20 Li C4
- 1x Akku-Pack PAPS 208 A1 \*
- 1x Schnellladegerät PLG 20 C3 \*
- 1x Tragekoffer
- 1x Sägeblatt für Holz
- 1x Sägeblatt für Metall
- 1x Kurzanleitung

## ● Sie benötigen (für die Verwendung mit der App Lidl Home)



Mobilgerät:  
iOS 9.0 oder höher  
Android 5.0 oder höher

## ● Teilebeschreibung

### Abbildung A:

- 1** Entriegelungshebel
- 2** Spannfüterring

- 3** Sägeblattaufnahme
- 4** Fußplatte
- 5** Einschaltsperrleiste
- 6** Ein-/Ausschalter/Geschwindigkeitsregulierung
- 7** Hinterer Handgriff
- 8** Akku-Pack \*
- 9** Vorderer Handgriff
- 10** LED-Arbeitsleuchte
- 19** Verbindungsstatus-LED

### Abbildung B:

- 8** Akku-Pack \*
- 11** Entriegelungstaste für den Akku-Pack
- 12** Taste  (Ladestand)
- 13** Ladezustand-LEDs (rot/orange/grün)

### Abbildung C:

- 8** Akku-Pack \*
- 14** Ladegerät (Schnellladegerät) \*
- 15** Anschlussleitung mit Netzstecker
- 16** Ladekontroll-LED – Rot
- 17** Ladekontroll-LED – Grün

### Ohne Abbildung:

- 18** Tragekoffer

\* Akku und Schnellladegerät sind nicht im Lieferumfang enthalten

## ● Technische Daten

### Akku-Säbelsäge PSSAP 20 Li C4

Nennspannung: 20 V ===  
Hubzahl: 0–3000 min<sup>-1</sup>  
Hub: 22 mm  
Sägeblatt-Aufnahmetyp: Standard

### Maximale Schneidekapazität:

Holz: 150 mm  
Stahl: 15 mm  
Buntmetall: 20 mm  
Metallrohr: 100 mm

### Akku-Pack

Typ: Lithium-Ionen  
Nennspannung: 20 V ===  
Kapazität: 8 Ah

### PAPS 208 A1 \*

Lithium-Ionen

Nennspannung: 20 V ===

Kapazität: 8 Ah



Energiewert:	160 Wh
Anzahl der Batteriezellen:	10
Frequenzleistung:	≤ 20 dBm
Frequenzbereich:	2400 bis 2483,5 MHz
Temperatur:	max. 50 °C

### Schnellladegerät **PLG 20 C3** \*

#### Eingang:

Nennspannung:	230–240 V~
Nennfrequenz:	50 Hz
Nennleistung:	120 W

#### Ausgang:

Nennspannung:	21,5 V 
Ladestrom:	4,5 A
Schutzklasse:	II/ 
Sicherung (intern):	3,15 A/  T3.15A

\* Akku und Schnellladegerät sind nicht im Lieferumfang enthalten

#### Ladezeit:

- Akku-Typ PAP 20 B1, 2 Ah (separat erhältlich): 35 Minuten
- Akku-Typ PAP 20 B3, PAPS 204 A1, 4 Ah (separat erhältlich): 60 Minuten
- Akku-Typ PAPS 208 A1, 8 Ah (separat erhältlich): 120 Minuten

#### Empfohlene Umgebungstemperatur:

Während des Ladens:	+4 bis +40 °C
Während des Betriebs:	+4 bis +40 °C
Während der Lagerung:	+20 bis +26 °C

#### Geräuschemissionswerte

Die gemessenen Werte wurden in Übereinstimmung mit EN 62841 ermittelt. Der A-bewertete Geräuschpegel des Elektrowerkzeugs beträgt typischerweise:

Schalldruckpegel $L_{pA}$ :	89,0 dB(A)
Unsicherheit $K_{pA}$ :	5 dB
Schallleistungspegel $L_{WA}$ :	100,0 dB(A)
Unsicherheit $K_{WA}$ :	5 dB

#### Schwingungsemissionswerte

Schwingungsgesamtwerte (Vektorsumme dreier Richtungen), ermittelt entsprechend EN 62841:

#### Sägen von Brettern (mitgeliefertes Parkside HCS-Sägeblatt)

##### Haupthandgriff:

Hand-/Armviolation $a_{h,B}$ :	14,388 m/s <sup>2</sup>
Unsicherheit K:	1,5 m/s <sup>2</sup>

##### Zusätzlicher Handgriff:

Hand-/Armviolation $a_{h,B}$ :	16,212 m/s <sup>2</sup>
Unsicherheit K:	1,5 m/s <sup>2</sup>

#### Sägen von Holzbalken (mitgeliefertes Parkside HCS-Sägeblatt)

##### Haupthandgriff:

Hand-/Armviolation $a_{h,WB}$ :	12,100 m/s <sup>2</sup>
Unsicherheit K:	1,5 m/s <sup>2</sup>

##### Zusätzlicher Handgriff:

Hand-/Armviolation $a_{h,WB}$ :	15,210 m/s <sup>2</sup>
Unsicherheit K:	1,5 m/s <sup>2</sup>

#### **WARNUNG!**



Tragen Sie Gehörschutz!

#### **HINWEIS**

- ▶ Die angegebenen Schwingungsgesamtwerte und die angegebenen Geräuschemissionswerte sind nach einem genormten Prüfverfahren gemessen worden und können zum Vergleich eines Elektrowerkzeugs mit einem anderen verwendet werden.
- ▶ Die angegebenen Schwingungsgesamtwerte und die angegebenen Geräuschemissionswerte können auch zu einer vorläufigen Einschätzung der Belastung verwendet werden.

## **WARNUNG!**

- ▶ Die Schwingungs- und Geräuschemissionen können während der tatsächlichen Benutzung des Elektrowerkzeugs von den Angabewerten abweichen, abhängig von der Art und Weise, in der das Elektrowerkzeug verwendet wird, insbesondere, welche Art von Werkstück bearbeitet wird.

Versuchen Sie, die Belastung durch Vibrationen und Geräusche so gering wie möglich zu halten. Beispielhafte Maßnahmen zur Verringerung der Vibrationsbelastung sind das Tragen von Handschuhen beim Gebrauch des Werkzeugs und die Begrenzung der Arbeitszeit. Dabei sind alle Anteile des Betriebszyklus zu berücksichtigen (beispielsweise Zeiten, in denen das Elektrowerkzeug abgeschaltet ist, und solche, in denen es zwar eingeschaltet ist, aber ohne Belastung läuft).

## ● **Markenhinweise**

- iOS und Apple sind eingetragene Handelsmarken von Apple Inc. in den USA und anderen Ländern. App Store ist eine eingetragene Handelsmarke von Apple Inc.
- Android, Gmail, Google Play und Google Assistant \* sind eingetragene Handelsmarken von Google Inc.
- Zigbee ist eine eingetragene Handelsmarke von The Zigbee Alliance.
- Die Bluetooth®-Wortmarke und Logos sind eingetragene Warenzeichen der Bluetooth® SIG Inc..
- Die Handelsmarke und der Handelsname Parksider stehen im Eigentum der jeweiligen Inhaber.
- Alle anderen Namen und Produkte können Handelsmarken oder eingetragene Handelsmarken ihrer jeweiligen Eigentümer sein.
- \* Google Assistant ist in bestimmten Sprachen und Ländern nicht verfügbar.



## **Sicherheitshinweise**

### ● **Allgemeine Sicherheitshinweise für Elektrowerkzeuge**

#### **WARNUNG!**

- ▶ **Lesen Sie alle Sicherheitshinweise, Anweisungen, Gebildungen und technischen Daten, mit denen dieses Elektrowerkzeug versehen ist.** Versäumnisse bei der Einhaltung der nachfolgenden Anweisungen können elektrischen Schlag, Brand und/oder schwere Verletzungen verursachen.

#### **Bewahren Sie alle Sicherheitshinweise und Anweisungen für die Zukunft auf.**

Der in den Sicherheitshinweisen verwendete Begriff „Elektrowerkzeug“ bezieht sich auf netzbetriebene Elektrowerkzeuge (mit Netzleitung) oder auf akkubetriebene Elektrowerkzeuge (ohne Netzleitung).

#### **Arbeitsplatzsicherheit**

- 1) **Halten Sie Ihren Arbeitsbereich sauber und gut beleuchtet.** Unordnung oder unbeleuchtete Arbeitsbereiche können zu Unfällen führen.
- 2) **Arbeiten Sie mit dem Elektrowerkzeug nicht in explosionsgefährdeter Umgebung, in der sich brennbare Flüssigkeiten, Gase oder Stäube befinden.** Elektrowerkzeuge erzeugen Funken, die den Staub oder die Dämpfe entzünden können.
- 3) **Halten Sie Kinder und andere Personen während der Benutzung des Elektrowerkzeugs fern.** Bei Ablenkung können Sie die Kontrolle über das Elektrowerkzeug verlieren.



## Elektrische Sicherheit

- 1) **Der Anschlussstecker des Elektrowerkzeugs muss in die Steckdose passen. Der Stecker darf in keiner Weise verändert werden. Verwenden Sie keine Adapterstecker gemeinsam mit geschützten Elektrowerkzeugen.** Unveränderte Stecker und passende Steckdosen verringern das Risiko eines elektrischen Schlages.
- 2) **Vermeiden Sie Körperkontakt mit geerdeten Oberflächen wie von Rohren, Heizungen, Herden und Kühlschränken.** Es besteht ein erhöhtes Risiko durch elektrischen Schlag, wenn Ihr Körper geerdet ist.
- 3) **Halten Sie Elektrowerkzeuge von Regen oder Nässe fern.** Das Eindringen von Wasser in ein Elektrowerkzeug erhöht das Risiko eines elektrischen Schlages.
- 4) **Zweckentfremden Sie die Anschlussleitung nicht, um das Elektrowerkzeug zu tragen, aufzuhängen oder um den Stecker aus der Steckdose zu ziehen. Halten Sie die Anschlussleitung fern von Hitze, Öl, scharfen Kanten oder sich bewegendenden Teilen.** Beschädigte oder verwickelte Anschlussleitungen erhöhen das Risiko eines elektrischen Schlages.
- 5) **Wenn Sie mit einem Elektrowerkzeug im Freien arbeiten, verwenden Sie nur Verlängerungsleitungen, die auch für den Außenbereich geeignet sind.** Die Anwendung einer für den Außenbereich geeigneten Verlängerungsleitung verringert das Risiko eines elektrischen Schlages.
- 6) **Wenn der Betrieb des Elektrowerkzeugs in feuchter Umgebung nicht vermeidbar ist, verwenden Sie einen Fehlerstromschutzschalter.** Der Einsatz eines Fehlerstromschutzschalters vermindert das Risiko eines elektrischen Schlages.

## Sicherheit von Personen

- 1) **Seien Sie aufmerksam, achten Sie darauf, was Sie tun, und gehen Sie mit Vernunft an die Arbeit mit einem Elektrowerkzeug.** Benutzen Sie kein Elektrowerkzeug, wenn Sie müde sind oder unter dem Einfluss von Drogen, Alkohol oder Medikamenten stehen. Ein Moment der Unachtsamkeit beim Gebrauch des Elektrowerkzeugs kann zu ernsthaften Verletzungen führen.
- 2) **Tragen Sie persönliche Schutzausrüstung und immer eine Schutzbrille.** Das Tragen persönlicher Schutzausrüstung, wie Staubmaske, rutschfeste Sicherheitsschuhe, Schutzhelm oder Gehörschutz, je nach Art und Einsatz des Elektrowerkzeugs, verringert das Risiko von Verletzungen.
- 3) **Vermeiden Sie eine unbeabsichtigte Inbetriebnahme. Vergewissern Sie sich, dass das Elektrowerkzeug ausgeschaltet ist, bevor Sie es an die Stromversorgung und/oder den Akku anschließen, es aufnehmen oder tragen.** Wenn Sie beim Tragen des Elektrowerkzeugs den Finger am Schalter haben oder das Elektrowerkzeug eingeschaltet an die Stromversorgung anschließen, kann dies zu Unfällen führen.
- 4) **Entfernen Sie Einstellwerkzeuge oder Schraubenschlüssel, bevor Sie das Elektrowerkzeug einschalten.** Ein Werkzeug oder Schlüssel, der sich in einem drehenden Teil des Elektrowerkzeugs befindet, kann zu Verletzungen führen.
- 5) **Vermeiden Sie eine abnormale Körperhaltung. Sorgen Sie für einen sicheren Stand und halten Sie jederzeit das Gleichgewicht.** Dadurch können Sie das Elektrowerkzeug in unerwarteten Situationen besser kontrollieren.

- 6) **Tragen Sie geeignete Kleidung. Tragen Sie keine weite Kleidung oder Schmuck. Halten Sie Haare und Kleidung fern von sich bewegenden Teilen.** Lockere Kleidung, Schmuck oder lange Haare können von sich bewegenden Teilen erfasst werden.
- 7) **Wenn Staubabsaug- und -auffangeinrichtungen montiert werden können, sind diese anzuschließen und richtig zu verwenden.** Verwendung einer Staubabsaugung kann Gefährdungen durch Staub verringern.
- 8) **Wiegen Sie sich nicht in falscher Sicherheit und setzen Sie sich nicht über die Sicherheitsregeln für Elektrowerkzeuge hinweg, auch wenn Sie nach vielfachem Gebrauch mit dem Elektrowerkzeug vertraut sind.** Achtloses Handeln kann binnen Sekundenbruchteilen zu schweren Verletzungen führen.
- 4) **Bewahren Sie unbenutzte Elektrowerkzeuge außerhalb der Reichweite von Kindern auf. Lassen Sie keine Personen das Elektrowerkzeug benutzen, die mit diesem nicht vertraut sind oder diese Anweisungen nicht gelesen haben.** Elektrowerkzeuge sind gefährlich, wenn Sie von unerfahrenen Personen benutzt werden.
- 5) **Pflegen Sie Elektrowerkzeuge und Einsatzwerkzeug mit Sorgfalt. Kontrollieren Sie, ob bewegliche Teile einwandfrei funktionieren und nicht klemmen, ob Teile gebrochen oder so beschädigt sind, dass die Funktion des Elektrowerkzeugs beeinträchtigt ist. Lassen Sie beschädigte Teile vor dem Einsatz des Elektrowerkzeuges reparieren.** Viele Unfälle haben ihre Ursache in schlecht gewarteten Elektrowerkzeugen.
- 6) **Halten Sie Schneidwerkzeuge scharf und sauber.** Sorgfältig gepflegte Schneidwerkzeuge mit scharfen Schneidkanten verklemmen sich weniger und sind leichter zu führen.

### **Verwendung und Behandlung des Elektrowerkzeugs**

- 1) **Überlasten Sie das Elektrowerkzeug nicht. Verwenden Sie für Ihre Arbeit das dafür bestimmte Elektrowerkzeug.** Mit dem passenden Elektrowerkzeug arbeiten Sie besser und sicherer im angegebenen Leistungsbereich.
- 2) **Benutzen Sie kein Elektrowerkzeug, dessen Schalter defekt ist.** Ein Elektrowerkzeug, das sich nicht mehr ein- oder ausschalten lässt, ist gefährlich und muss repariert werden.
- 3) **Ziehen Sie den Stecker aus der Steckdose und/oder entfernen Sie einen abnehmbaren Akku, bevor Sie Geräteeinstellungen vornehmen, Einsatzwerkzeugteile wechseln oder das Elektrowerkzeug weglegen.** Diese Vorsichtsmaßnahme verhindert den unbeabsichtigten Start des Elektrowerkzeugs.
- 7) **Verwenden Sie Elektrowerkzeug, Einsatzwerkzeug, Einsatzwerkzeuge usw. entsprechend diesen Anweisungen.** Berücksichtigen Sie dabei die Arbeitsbedingungen und die auszuführende Tätigkeit. Der Gebrauch von Elektrowerkzeugen für andere als die vorgesehenen Anwendungen kann zu gefährlichen Situationen führen.
- 8) **Halten Sie Griffe und Griffflächen trocken, sauber und frei von Öl und Fett.** Rutschige Griffe und Griffflächen erlauben keine sichere Bedienung und Kontrolle des Elektrowerkzeugs in unvorhergesehenen Situationen.

## Verwendung und Behandlung des Akkuwerkzeugs

- 1) **Laden Sie die Akkus nur mit Ladegeräten auf, die vom Hersteller empfohlen werden.** Durch ein Ladegerät, das für eine bestimmte Art von Akkus geeignet ist, besteht Brandgefahr, wenn es mit anderen Akkus verwendet wird.
- 2) **Verwenden Sie nur die dafür vorgesehenen Akkus in den Elektrowerkzeugen.** Der Gebrauch von anderen Akkus kann zu Verletzungen und Brandgefahr führen.
- 3) **Halten Sie den nicht benutzten Akku fern von Büroklammern, Münzen, Schlüsseln, Nägeln, Schrauben oder anderen kleinen Metallgegenständen, die eine Überbrückung der Kontakte verursachen könnten.** Ein Kurzschluss zwischen den Akkukontakten kann Verbrennungen oder Feuer zur Folge haben.
- 4) **Bei falscher Anwendung kann Flüssigkeit aus dem Akku austreten. Vermeiden Sie den Kontakt damit. Bei zufälligem Kontakt mit Wasser abspülen. Wenn die Flüssigkeit in die Augen kommt, nehmen Sie zusätzlich ärztliche Hilfe in Anspruch.** Austretende Akkufflüssigkeit kann zu Hautreizungen oder Verbrennungen führen.
- 5) **Benutzen Sie keinen beschädigten oder veränderten Akku.** Beschädigte oder veränderte Akkus können sich unvorhersehbar verhalten und zu Feuer, Explosion oder Verletzungsgefahr führen.
- 6) **Setzen Sie einen Akku keinem Feuer oder zu hohen Temperaturen aus.** Feuer oder Temperaturen über 130 °C können eine Explosion hervorrufen.

- 7) **Befolgen Sie alle Anweisungen zum Laden und laden Sie den Akku oder das Akkuwerkzeug niemals außerhalb des in der Betriebsanleitung angegebenen Temperaturbereichs.** Falsches Laden oder Laden außerhalb des zugelassenen Temperaturbereichs kann den Akku zerstören und die Brandgefahr erhöhen.

## Service

- 1) **Lassen Sie Ihr Elektrowerkzeug nur von qualifiziertem Fachpersonal und nur mit Original-Ersatzteilen reparieren.** Damit wird sichergestellt, dass die Sicherheit des Elektrowerkzeugs erhalten bleibt.
- 2) **Warten Sie niemals beschädigte Akkus.** Sämtliche Wartung von Akkus sollte nur durch den Hersteller oder bevollmächtigte Kundendienststellen erfolgen.

## ● Sicherheitshinweise für Säbelsägen

- 1) **Halten Sie das Elektrowerkzeug an den isolierten Griffflächen, wenn Sie Arbeiten ausführen, bei denen das Einsatzwerkzeug verborgene Stromleitungen treffen kann.** Der Kontakt mit einer spannungsführenden Leitung kann auch metallene Geräteteile unter Spannung setzen und könnte zu einem elektrischen Schlag führen.
- 2) **Befestigen und sichern Sie das Werkstück mittels Zwingen oder auf andere Art und Weise an einer stabilen Unterlage.** Wenn Sie das Werkstück nur mit der Hand oder gegen Ihren Körper halten, bleibt es labil, was zum Verlust der Kontrolle führen kann.
- 3) **Halten Sie die Hände vom Sägebereich fern. Greifen Sie nicht unter das Werkstück.** Bei Kontakt mit dem Sägeblatt besteht Verletzungsgefahr.

- 4) **Führen Sie das Elektrowerkzeug nur eingeschaltet gegen das Werkstück.** Es besteht die Gefahr eines Rückschlages, wenn das Einsatzwerkzeug im Werkstück verkantet.
- 5) **Achten Sie darauf, dass die Fußplatte beim Sägen immer am Werkstück anliegt.** Das Sägeblatt kann verkanten und zum Verlust der Kontrolle über das Elektrowerkzeug führen.
- 6) **Schalten Sie nach Beendigung des Arbeitsvorgangs das Elektrowerkzeug aus und ziehen Sie das Sägeblatt erst dann aus dem Schnitt, wenn dieses zum Stillstand gekommen ist.** So vermeiden Sie einen Rückschlag und können das Elektrowerkzeug sicher ablegen.
- 7) **Verwenden Sie nur unbeschädigte, einwandfreie Sägeblätter.** Verbogene oder unscharfe Sägeblätter können brechen, den Schnitt negativ beeinflussen oder einen Rückschlag verursachen.
- 8) **Bremsen Sie das Sägeblatt nach dem Ausschalten nicht durch seitliches Gegendrücken ab.** Das Sägeblatt kann beschädigt werden, brechen oder einen Rückschlag verursachen.
- 9) **Spannen Sie das Material gut fest. Stützen Sie das Werkstück nicht mit der Hand oder dem Fuß ab. Berühren Sie keine Gegenstände oder den Erdboden mit der laufenden Säge.** Es besteht Rückschlaggefahr.
- 10) **Verwenden Sie geeignete Suchgeräte, um verborgene Versorgungsleitungen aufzuspüren oder fragen Sie die örtliche Versorgungsgesellschaft.** Kontakt mit Elektroleitungen kann zu elektrischem Schlag und Feuer, Kontakt einer Gasleitung zur Explosion führen. Beschädigung einer Wasserleitung kann zu Sachbeschädigung und elektrischem Schlag führen.
- 11) **Halten Sie das Elektrowerkzeug beim Arbeiten mit beiden Händen fest und sorgen Sie für einen sicheren Stand.** Das Elektrowerkzeug wird mit zwei Händen sicherer geführt.
- 12) **Sichern Sie das Werkstück.** Ein mit Spannvorrichtungen oder Schraubstock festgehaltenes Werkstück ist sicherer gehalten als mit Ihrer Hand.
- 13) **Warten Sie, bis das Elektrowerkzeug zum Stillstand gekommen ist, bevor Sie es ablegen.** Das Einsatzwerkzeug kann verkanten und zum Verlust der Kontrolle über das Elektrowerkzeug führen.
- 14) Sägen Sie keine Materialien (z. B. bleihaltige Farben und Lacke oder asbesthaltiges Material), deren Stäube gesundheitsschädlich sein können.

## ● Vibrations- und Geräuschkürzung

Begrenzen Sie die Benutzungszeit, verwenden Sie vibrations- und geräuscharme Betriebsarten und tragen Sie persönliche Schutzausrüstung, um Vibrations- und Geräuschauswirkungen zu reduzieren.

Die folgenden Maßnahmen helfen, vibrations- und geräuschbedingte Risiken zu mindern:

- Verwenden Sie das Produkt nur gemäß seinem bestimmungsgemäßen Gebrauch und wie in diesen Anweisungen beschrieben.
- Stellen Sie sicher, dass das Produkt einwandfrei und gut gewartet ist.
- Verwenden Sie die richtigen Einsatzwerkzeuge für dieses Produkt und stellen Sie sicher, dass diese einwandfrei sind.
- Halten Sie das Produkt sicher an den Handgriffen/Griffflächen fest.
- Warten Sie das Produkt entsprechend den Anweisungen und sorgen Sie für ausreichende Schmierung (wenn anwendbar).

- Planen Sie Ihren Arbeitsablauf so, dass die Verwendung von Produkten mit hohem Vibrationswert auf einen längeren Zeitraum verteilt ist.

## ● Verhalten im Notfall

Machen Sie sich anhand dieser Bedienungsanleitung mit der Benutzung dieses Produkts vertraut. Prägen Sie sich die Sicherheitshinweise ein und halten Sie sich unbedingt daran. Dies hilft, Risiken und Gefahren zu vermeiden.

- Seien Sie bei der Nutzung dieses Produkts immer aufmerksam, damit Sie Gefahren frühzeitig erkennen und handeln können. Rasches Einschreiten kann schwere Verletzungen und Sachschäden vermeiden.
- Schalten Sie das Produkt bei Fehlfunktionen umgehend aus und entnehmen Sie den Akku-Pack. Lassen Sie dieses von einer qualifizierten Fachkraft überprüfen und gegebenenfalls instand setzen, bevor Sie es wieder in Betrieb nehmen.

## ● Restrisiken

Auch wenn Sie dieses Produkt vorschriftsmäßig bedienen, bleibt ein potenzielles Risiko für Personen- und Sachschäden bestehen. Folgende Gefahren können im Zusammenhang mit der Bauweise und Ausführung dieses Produkts unter anderem auftreten:

- Gesundheitsschäden, die aus Vibrationsemissionen resultieren, falls das Produkt über einen längeren Zeitraum benutzt, nicht ordnungsgemäß geführt und gewartet wird.
- Personen- und Sachschäden hervorgerufen durch defekte Schneidwerkzeuge oder plötzlichen Einschlag eines verdeckten Objekts während des Gebrauchs.
- Verletzungsgefahr und Sachschäden verursacht durch fliegende Objekte.

## HINWEIS

- ▶ Dieses Produkt erzeugt während des Betriebs ein elektromagnetisches Feld! Dieses Feld kann unter bestimmten Umständen aktive oder passive medizinische Implantate beeinträchtigen! Um die Gefahr von ernsthaften oder tödlichen Verletzungen zu verringern, empfehlen wir Personen mit medizinischen Implantaten ihren Arzt und den Hersteller vom medizinischen Implantat zu konsultieren, bevor das Produkt bedient wird!

## ● Sicherheitshinweise für Ladegeräte

- Dieses Gerät kann von Kindern ab 8 Jahren und darüber sowie von Personen mit verringerten physischen, sensorischen oder mentalen Fähigkeiten oder Mangel an Erfahrung und Wissen benutzt werden, wenn sie beaufsichtigt oder bezüglich des sicheren Gebrauchs des Geräts unterwiesen wurden und die daraus resultierenden Gefahren verstehen. Kinder dürfen nicht mit dem Gerät spielen. Reinigung und Benutzer-Wartung dürfen nicht von Kindern ohne Beaufsichtigung durchgeführt werden.
- Laden Sie keine nicht wieder aufladbaren Batterien auf. Verstoß gegen diesen Hinweis führt zu Gefährdungen.

- Wenn die Anschlussleitung beschädigt wird, muss sie durch den Hersteller oder seinen Kundendienst oder eine ähnlich qualifizierte Person ersetzt werden, um Gefährdungen zu vermeiden.
- Schützen Sie elektrische Teile gegen Feuchtigkeit. Tauchen Sie diese nie in Wasser oder andere Flüssigkeiten, um einen elektrischen Schlag zu vermeiden. Halten Sie das Gerät nie unter fließendes Wasser. Beachten Sie die Anweisungen für Reinigung, Wartung und Reparatur.
- Das Gerät ist nur den Gebrauch in Innenräumen geeignet.
- **ACHTUNG!** Dieses Ladegerät ist ausschließlich zum Aufladen von Akku-Packs der folgenden Typen geeignet:

### Parkside 20 V Akku-Pack

PAP 20 B1	2 Ah	5 Zellen
PAP 20 B3	4 Ah	10 Zellen
PAPS 204 A1	4 Ah	5 Zellen
PAPS 208 A1	8 Ah	10 Zellen

- Eine aktuelle Liste der Batteriekompatibilität finden Sie unter [www.lidl.de/akku](http://www.lidl.de/akku).

## ● Vor dem ersten Gebrauch

### ● Zubehör

Für den sicheren und ordnungsgemäßen Gebrauch dieses Produkts werden unter anderem die folgenden Zubehörteile, wie z. B. Werkzeuge und Sägeblätter, benötigt:

- Geeignetes Sägeblatt

Werkzeuge und Sägeblätter erhalten Sie im Fachhandel. Beachten Sie beim Erwerb immer die technischen Anforderungen dieses Produkts (siehe „Technische Daten“).

Fragen Sie bei Unsicherheit eine qualifizierte Fachkraft und lassen Sie sich von Ihrem Fachhändler beraten.

### HINWEIS

- ▶ In dieser Bedienungsanleitung finden Sie Informationen und Hinweise zu verschiedenen Sägeblättern und deren Einsatzbereichen. Die dargestellten Sägeblätter sind nicht zwingend im Lieferumfang enthalten, sondern zeigen die Einsatzmöglichkeiten dieses Produkts auf.

## Passende Akku-Packs und Ladegeräte

**Akku-Pack:** Parkside X 20 V Team

**Ladegerät:** Parkside X 20 V Team

## ● Bedienung

### ● Akku-Pack entnehmen/ einsetzen

- **Akku-Pack entnehmen:** Drücken Sie die Entriegelungstaste für den Akku-Pack **[11]**. Entnehmen Sie den Akku-Pack **[8]** (Abb. D).
- **Akku-Pack einsetzen:** Richten Sie den Akku-Pack **[8]** zum Griff aus und schieben Sie diesen ein. Stellen Sie sicher, dass dieser spürbar einrastet.

## HINWEIS

- ▶ Wenn der Akku-Pack [8] in das Produkt eingesetzt und der Ein-/Ausrichter [6] zum ersten Mal gedrückt wird, blinkt die Verbindungsstatus-LED [19] 3x.

## ● Akku-Pack-Ladezustand prüfen

(Abb. B)

- Akku-Pack-Ladezustand prüfen: Drücken Sie die Taste  [12]. Die Ladezustand-LEDs [13] leuchten auf:

LED [13]	Ladezustand
Rot/orange/grün	Maximal
Rot/orange	Mittel
Rot	Niedrig

## ● Akku-Pack laden

(Abb. C)

### HINWEIS

- ▶ Sie können den Akku-Pack [8] jederzeit aufladen, ohne die Lebensdauer zu verkürzen.
- ▶ Eine Unterbrechung des Ladevorgangs schädigt den Akku-Pack [8] nicht.

- Laden Sie den Akku-Pack [8] vor dem Gebrauch, falls dieser auf mittlerem oder niedrigem Ladezustand sein sollte.
- Die Ladekontroll-LEDs (grün [17] und rot [16]) informieren über den Status des Ladegeräts [14] und des Akku-Packs [8]:

LED	Status
Rote LED leuchtet	Akku-Pack lädt
Grüne LED leuchtet	Akku-Pack voll geladen
Grüne und rote LED blinken	Akku-Pack defekt
Rote LED blinkt	Akku-Pack zu kalt oder zu warm
Grüne LED leuchtet (ohne Akku-Pack)	Ladegerät bereit

- Setzen Sie den Akku-Pack [8] in das Ladegerät [14] ein.
- Verbinden Sie die Anschlussleitung mit Netzstecker [15] des Ladegeräts [14] mit der Steckdose.
- Wenn der Akku-Pack [8] voll geladen ist: Entnehmen Sie den Akku-Pack aus dem Ladegerät [14]. Ziehen Sie danach die Anschlussleitung mit Netzstecker [15] des Ladegeräts aus der Steckdose.

## ● Fußplatte einstellen

(Abb. E)

### ⚠ WARNUNG!



Schalten Sie das Produkt aus, entnehmen Sie den Akku-Pack [8] und lassen Sie das Produkt abkühlen, bevor Sie Anpassungen durchführen!

### ⚠ VORSICHT! VERLETZUNGSGEFAHR!



Sägeblätter können scharf sein und während des Gebrauchs heiß werden. Tragen Sie stets Schutzhandschuhe, wenn Sie mit Sägeblättern hantieren.

### ⚠ VORSICHT! VERLETZUNGSGEFAHR!

- ▶ Entfernen Sie das Sägeblatt aus dem Produkt, bevor Sie die Fußplatte [4] einstellen (siehe „Sägeblatt einsetzen/entfernen“).
- ▶ Benutzen Sie das Produkt nicht ohne eingesetzte Fußplatte [4].

Zur Anpassung an das Werkstück ist die Fußplatte [4] in verschiedenen Positionen verstellbar und schwenkbar.

- Fußplatte [4] entriegeln: Drehen Sie den Entriegelungshebel [1] entgegen dem Uhrzeigersinn.
- Stellen Sie durch Ein- oder Ausziehen die gewünschte Position der Fußplatte [4] ein.
- Fußplatte [4] verriegeln: Drehen Sie den Entriegelungshebel [1] im Uhrzeigersinn.

## ● Sägeblatt einsetzen/ entfernen

### ⚠️ **WARNUNG!**



Schalten Sie das Produkt aus, entnehmen Sie den Akku-Pack [8] und lassen Sie das Produkt abkühlen, bevor Sie Anpassungen durchführen!

### ⚠️ **VORSICHT! VERLETZUNGSGEFAHR!**



Sägeblätter können scharf sein und während des Gebrauchs heiß werden. Tragen Sie stets Schutzhandschuhe, wenn Sie mit Sägeblättern hantieren.

### ⚠️ **VORSICHT! VERLETZUNGSGEFAHR!**

- ▶ Verwenden Sie kein stumpfes, verbogenes oder beschädigtes Sägeblatt.
- ▶ Verwenden Sie immer ein der Aufgabe entsprechendes Sägeblatt.

## Sägeblatt einsetzen

(Abb. F)

- Drehen Sie den Spannfutterring [2] entgegen dem Uhrzeigersinn.
- Führen Sie das Sägeblatt in die Sägeblattaufnahme [3] ein.
- Lassen Sie den Spannfutterring [2] los, so dass sich dieser wieder in die Ausgangsposition dreht.
- Vor dem Gebrauch: Ziehen Sie am Sägeblatt und prüfen Sie, ob es sicher und fest sitzt.

## Sägeblatt entfernen

(Abb. G)

- Drehen Sie den Spannfutterring [2] entgegen dem Uhrzeigersinn.
- Ziehen Sie das Sägeblatt aus der Sägeblattaufnahme [3].
- Lassen Sie den Spannfutterring [2] los, so dass sich dieser wieder in die Ausgangsposition dreht.

## HINWEIS

- ▶ Für bestimmte Arbeiten kann das Sägeblatt auch um 180° gedreht eingesetzt werden.

## ● Ein- und Ausschalten

### ⚠️ **VORSICHT! VERLETZUNGSGEFAHR!**



Tragen Sie stets Schutzhandschuhe, wenn Sie mit dem Produkt hantieren oder arbeiten.

### ⚠️ **VORSICHT! VERLETZUNGSGEFAHR!**

- ▶ Achten Sie vor dem Einschalten darauf, dass das Sägeblatt nicht das Werkstück berührt.
- ▶ Achten Sie während der Arbeit auf einen sicheren Stand. Halten Sie den vorderen [9] und hinteren Handgriff [7] des Produkts stets mit beiden Händen fest (Abb. H).
- ▶ Halten Sie Ihre Hände vom Sägeblatt fern, wenn das Produkt in Betrieb ist.

## HINWEIS

- ▶ Der Ein-/Ausschalter [6] kann nicht festgestellt werden.

(Abb. I)

- **Einschalten:** Lösen Sie die Einschaltsperrle [5], indem Sie sie links oder rechts eindrücken. Drücken Sie den Ein-/Ausschalter [6] und halten Sie ihn gedrückt. Regulieren Sie die Geschwindigkeit nach Bedarf (siehe „Geschwindigkeitsregelung“).
- **Ausschalten:** Lassen Sie den Ein-/Ausschalter [6] los. Nach dem Loslassen des Ein-/Ausschalters bewegt sich die Einschaltsperrle [5] automatisch in ihre Ausgangsposition zurück.





## ● Geschwindigkeitsregelung

- Durch unterschiedlich starken Druck auf den Ein-/Ausschalter  können Sie die Geschwindigkeit kontrollieren:

Anpressdruck	Geschwindigkeit
Leichter Druck:	Niedriger
Stärkerer Druck:	Höher

## ● LED-Arbeitsleuchte

Dieses Produkt ist mit einer LED-Arbeitsleuchte  ausgestattet, um den direkten Arbeitsbereich auszuleuchten und die Sichtbarkeit in schlecht beleuchteten Umgebungen zu verbessern.

- Die LED-Arbeitsleuchte  leuchtet automatisch, sobald das Produkt eingeschaltet wird.

### HINWEIS

- ▶ Die LED-Arbeitsleuchte  leuchtet noch ca. 10 Sekunden nach dem Ausschalten des Produkts weiter.

## ● Probelauf

### HINWEIS

- ▶ Führen Sie vor dem ersten Arbeiten und nach jedem Sägeblattwechsel einen Probelauf ohne Belastung durch. Schalten Sie das Produkt sofort aus, wenn das Sägeblatt unregelmäßig läuft, beträchtliche Schwingungen auftreten oder abnorme Geräusche zu hören sind.

## ● Arbeitshinweise

### VORSICHT! RISIKO VON PERSONEN- UND SACHSCHÄDEN!

- ▶ Tragen Sie beim Hantieren mit dem Sägeblatt Handschuhe. So vermeiden Sie Schnittverletzungen.
- ▶ Verwenden Sie keine stumpfen, rissigen, verbogenen oder beschädigten Sägeblätter.
- ▶ Prüfen Sie vor dem Sägen das Werkstück auf verborgene Fremdkörper wie Nägel oder Schrauben. Entfernen Sie diese.
- ▶ Setzen Sie stets das passende Sägeblatt ein.
- ▶ Sichern Sie das Werkstück mit Hilfe von Spannvorrichtungen an der Werkbank.
- ▶ Wenden Sie nur soviel Druck an, wie zum Sägen gerade notwendig ist. Bei übermäßigem Druck kann das Sägeblatt verbiegen und brechen.
- ▶ Schalten Sie das Produkt sofort aus, wenn das Sägeblatt verklemt. Spreizen Sie den Sägeschnitt und ziehen Sie das Sägeblatt vorsichtig heraus.
- ▶ Stellen Sie sich beim Arbeiten immer seitlich zum Produkt.
- ▶ Sorgen Sie für eine Belüftung des Arbeitsplatzes.
- ▶ Vermeiden Sie die Überbeanspruchung des Produkts während der Arbeit.

## Herkömmliches Sägen

- Vergewissern Sie sich, dass das Sägeblatt nicht das Werkstück berührt. Schalten Sie das Produkt erst dann ein.
- Setzen Sie die Fußplatte  auf das Werkstück.
- Schneiden Sie mit gleichmäßigem Druck in einer gleichmäßigen Vorwärtsbewegung. Sie können horizontal, diagonal oder vertikal schneiden.
- Nach Fertigstellung der Arbeit: Schalten Sie zuerst das Produkt aus. Ziehen Sie dann das Sägeblatt aus dem Werkstück.

## Tauchsägen

(Abb. J)

- Tauchsägen ist eine sehr anspruchsvolle Technik und mit einem höheren Verletzungsrisiko verbunden. Führen Sie diese Technik nur durch, wenn Sie mit dieser vertraut sind.
- Tauchschnitte dürfen nur in weichen Materialien wie Holz oder Gipskarton und mit kurzen Sägeblättern (max. 150 mm Länge) durchgeführt werden. Es besteht Rückschlaggefahr und Verletzungsgefahr.
- Setzen Sie die Vorderkante der Fußplatte **4** auf das Werkstück auf, so dass das Sägeblatt das Werkstück nicht berührt.
- Schalten Sie das Produkt ein. Lassen Sie das Sägeblatt langsam in das Werkstück eintauchen.
- Wenn die Werkstücktiefe durchtrennt ist, sägen Sie wie gewohnt weiter.

## Bündiges Abtrennen

(Abb. K)

- Mit elastischen Bimetall-Sägeblättern können Sie z. B. Wasserrohre bündig an der Wand abtrennen.
- Achten Sie darauf, dass das Sägeblatt stets länger als der Rohrdurchmesser ist. Es besteht Rückschlaggefahr und Verletzungsgefahr.

## ● Produkt mit der App Lidl Home verbinden

### ● Bluetooth-Funktion des Akkus ein-/ausschalten

- Halten Sie die Taste **12** am Akku-Pack **8** 3 Sekunden lang gedrückt, um die Bluetooth-Funktion zu aktivieren. Die orangefarbene LED der Ladezustand-LEDs **13** leuchtet. Die Bluetooth-Funktion ist eingeschaltet.
- Lassen Sie die Taste **12** los.
- Drücken und halten Sie die Taste **12** am Akku-Pack **8** 10 Sekunden lang, um die Bluetooth-Funktion auszuschalten. Die orangefarbene LED der Ladezustand-LEDs **13** erlischt. Die Bluetooth-Funktion ist ausgeschaltet. In der App **Lidl Home** wird das Produkt als offline angezeigt.

## ● Produkt mit der App Lidl Home verbinden

### HINWEIS

- ▶ Das Produkt kann nur mit der App **Lidl Home** verbunden werden, wenn der Akku-Pack **8** in das Produkt eingesetzt ist.
- ▶ Ausschließlich **Smart Performance** wiederaufladbare Akkus können mit der App **Lidl Home** verbunden werden.

- Drücken und halten Sie die Taste **12** am Akku-Pack **8** 3 Sekunden lang, um die Bluetooth-Funktion einzuschalten.
- Aktivieren Sie die Bluetooth-Funktion Ihres Smartphones.
- Öffnen Sie die App **Lidl Home**.
- Es gibt 3 verschiedene Möglichkeiten, das Produkt mit der App **Lidl Home** zu verbinden:

### Verbinden Sie das Produkt zum ersten Mal mit der App Lidl Home:

1. Wählen Sie **Gerät hinzufügen** auf der Registerkarte . Die App **Lidl Home** scannt die verfügbaren Geräte. Die App **Lidl Home** zeigt an, ob verfügbare Geräte gefunden wurden.

### HINWEIS

- ▶ Wenn die App **Lidl Home** keine verfügbaren Geräte findet, fahren Sie mit „Kein automatischer Vorschlag von verfügbaren Geräten“ fort.

2. Tippen Sie auf **Hinzufügen**, um die verfügbaren Geräte in der Liste anzuzeigen.
3. Tippen Sie auf , um den Akku-Pack **8** auszuwählen.

### HINWEIS

- ▶ Wählen Sie jeweils nur ein Gerät aus. Wenn für andere Produkte Häkchen vorhanden sind: Tippen Sie auf , um die Markierungen zu löschen.

4. Tippen Sie auf **+**.
5. Tippen Sie auf **Fertig**, um die Verbindung zu bestätigen. Der Akku-Pack **8** wird auf der Registerkarte **☰** aufgelistet und kann ausgewählt werden.
6. Wählen Sie den Akku-Pack **8** aus. Informationen über die Akku-Säbelsäge „PSSAP 20 Li C4 (2201)“ finden Sie unter **Geräteinfos**.

#### HINWEIS

- ▶ Falls **Smartes Gerät nicht verbunden** unter **Geräteinfos** angezeigt wird:  
Prüfen Sie, ob der Akku-Pack **8** in das Produkt eingesetzt ist.  
Prüfen Sie, ob die Verbindungsstatus-LED **19** kontinuierlich leuchtet.
- ▶ Falls die Verbindungsstatus-LED **19** nicht kontinuierlich leuchtet:  
Setzen Sie den Akku-Pack **8** in die Akku-Säbelsäge ein. Drücken Sie den Ein-/Ausschalter/Geschwindigkeitsregulierung **6** für 5 Sekunden. Die Verbindungsstatus-LED blinkt einige Sekunden lang und leuchtet dann kontinuierlich. Die Akku-Säbelsäge „PSSAP 20 Li C4 (2201)“ wird unter **Geräteinfos** angezeigt.

#### Die Produkte waren bereits mit der Lidl Home-App verbunden:

- Tippen Sie auf **+** auf der **☰** Registerkarte. Die App **Lidl Home** scannt die verfügbaren Geräte. Die App **Lidl Home** zeigt an, ob verfügbare Geräte gefunden wurden.

#### HINWEIS

- ▶ Wenn die App **Lidl Home** keine verfügbaren Geräte findet, fahren Sie mit „Kein automatischer Vorschlag von verfügbaren Geräten“ fort.

#### Kein automatischer Vorschlag von verfügbaren Geräten:

1. Tippen Sie auf **+** auf der Registerkarte **☰**.
2. Wählen Sie **Andere** in der Leiste auf der linken Seite.
3. Wählen Sie **Andere-2**. Die Anzeige blinkt schnell. Die App **Lidl Home** scannt die verfügbaren Geräte.
4. Tippen Sie auf **+**, um den Akku-Pack **8** auszuwählen und den Akku-Pack der App hinzuzufügen.
5. Tippen Sie auf **Weiter**.
6. Tippen Sie auf **Fertig**. Die Übersichtsseite des Akku-Packs **8** wird angezeigt.
7. Die Informationen über die Akku-Säbelsäge „PSSAP 20 Li C4 (2201)“ finden Sie unter **Geräteinfos**.

#### HINWEIS

- ▶ Durch die Aktualisierung der Firmware können sich die Funktionen der App **Lidl Home** ändern.

#### ● Funktionen der App Lidl Home

Wenn Sie einen Akku-Pack auswählen, gelangen Sie auf die Übersichtsseite des Akku-Packs.

#### ● Smart-Akku-Pack

##### **Kurzübersicht (oben)**

- Im oberen Fenster, werden eine Kurzübersicht des Akku-Packs und folgende Details angezeigt:
  - aktuelle Temperatur
  - Status
  - Zeit bis zur vollständigen Entladung
  - Ladezustand in %
- Wenn Sie im oberen Fenster nach rechts wischen, blättern Sie durch Diagramme, die die folgenden Details anzeigen:
  - die Temperaturkurve (die rote Linie im zeigt die Überhitzungsschwelle an. Die schwarze Linie zeigt die aktuelle Akkutemperatur an.)
  - die Ladestromkurve
  - die Entladestromkurve
  - die Kapazitätskurve

## Akku-Pack sperren

- PIN-Code festlegen, um den Akku-Pack zu sperren und zu entsperren.

## Akku-Pack-Betriebsmodus

- Betriebsmodi wählen:
  - **Leistung**
  - **Balance**
  - **ÖKO**
  - **Experte**

Im Modus **Experte** können Sie selbst die niedrige Entladespannung und den maximalen Dauerentladestrom einstellen.

## Benachrichtigung

- Überhitzungsalarm aktivieren oder deaktivieren:
  - Empfangen Sie eine Benachrichtigung auf Ihrem Smartphone, wenn der Akku-Pack die Überhitzungsschwelle überschreitet.
  - Aktivieren oder deaktivieren Sie die Benachrichtigungseinstellungen über das Feld **Überhitzungsalarm-Schalter**.
- Ladezustandsanzeige ein-/ausschalten:
  - Schalten Sie die Ladezustandsanzeige des Akku-Packs über das Feld **Akku-Kennung** ein- oder aus. Die Ladezustandsanzeige des Akku-Packs erlischt nach kurzer Zeit automatisch.

## °F/°C-Schalter

- Zwischen Grad Celsius und Grad Fahrenheit wechseln.

## Information

- Übersicht von Informationen über den Akku-Pack.

## Statistiken

- Anzeige folgender Details:
  - Anzahl der Ladezyklen
  - Anzahl der Entladezyklen
  - Gesamtlaufzeit

## Einstellungen

- Nach Auswahl des Akku-Packs finden Sie oben rechts das Symbol .

- Wenn Sie das Symbol  oben drücken, können Sie die folgenden Änderungen am Akku-Pack vornehmen:
  - **Symbol** – ein neues Bild zuweisen
  - **Name** – einen neuen Namen geben
  - **Standort** – einen neuen Standort zuweisen
- Sie können in diesem Menü auch auf **Geräteinfo** zugreifen.

## Gerät freigeben

- Anderen Nutzer aus dem gleichen Haushalt Nutzung des Akku-Packs über die App **Lidl Home** freigeben.

## FAQ

- Firmware überprüfen
- Firmware über **Firmware-Aktualisierung prüfen** aktualisieren.

## Gerät entfernen

- Siehe „Produkt entkoppeln und Daten aus der App löschen“

## ● Akku-Säbelsäge

Wenn Sie **Geräteinfo** „PSSAP 20 Li C4 (2201)“ unter **Akku** auswählen, wird die Übersichtsseite der Akku-Säbelsäge mit den folgenden Details angezeigt:

- Nummer des Elektrowerkzeugs
- Name des Elektrowerkzeugs
- Entladestrom (in Ampere)
- Drehgeschwindigkeit des Motors (U/min)

## Werkzeug-Betriebsmodus

- Betriebsmodi wählen:
  - **Leistung** – erlaubt einen höheren Entladestrom für schwere Aufgaben
  - **ÖKO**

## Lichtausschaltverzögerung einstellen

- Die LED-Arbeitsleuchte **10** leuchtet nach dem Ausschalten noch einige Zeit weiter. Diese Zeit kann von 1 bis 99 Sekunden eingestellt werden.

## Nutzungsstatistiken

- Die Nutzungsstatistiken der Akku-Säbelsäge werden wie folgt angezeigt:
  - Gesamtlaufzeit
  - Anzahl der Überhitzungsschutzmechanismen
  - Anzahl der Stillstände
  - Anzahl der Überstromschutzmechanismen

## Firmware-Version

- Überprüfung der Firmware des Elektrowerkzeugs:
  - Wenn neben der Version ein roter Punkt angezeigt wird, bedeutet dies, dass eine neue Firmware-Version verfügbar ist. Wenn Sie **Firmware-Version** auswählen, können Sie **Aktualisierung der Firmware** auswählen. Der Balken zum Status der Aktualisierung zeigt die Übertragung der neuen Firmware auf den Akku-Pack an.
- **Aktualisierung erfolgreich** bedeutet, dass die neue Firmware erfolgreich auf den Akku-Pack übertragen wurde. Der Akku-Pack wird von der App **Lidl Home** getrennt. Die Firmware-Aktualisierung beginnt.

## ⚠ WICHTIG!

Während der Firmware-Aktualisierung blinkt die Verbindungsstatus-LED **19** 5x pro Sekunde. Trennen Sie während der Aktualisierung den Smart-Akku-Pack nicht von der Akku-Säbelsäge, da die Akku-Säbelsäge unbrauchbar wird, falls die Aktualisierung fehlschlägt. Während der Aktualisierung reagiert die Akku-Säbelsäge nicht auf Befehle, z. B. Auslösen des Ein-/Ausschalters. Der Aktualisierungsvorgang benötigt ca. 5 Minuten. Falls die Firmware erfolgreich aktualisiert wurde, blinkt die Verbindungsstatus-LED 5 Sekunden lang 1x pro Sekunde. Die Akku-Säbelsäge ist nun wieder betriebsbereit. Sie können den Akku-Pack mit der App **Lidl Home** verbinden, indem Sie die Schritte in Kapitel „Produkt mit der App Lidl Home verbinden“ befolgen.

## ● Verbindung mit der Akku-Säbelsäge wiederherstellen

### ⚠ WICHTIG!

Falls die Verbindungsstatus-LED **19** abwechselnd 1x bzw. 5x pro Sekunde blinkt, bedeutet dies, dass die Verbindung unterbrochen wurde. Einer der Gründe ist das Trennen des Akku-Packs von der Akku-Säbelsäge während der Firmware-Aktualisierung. Die Akku-Säbelsäge bleibt solange unbrauchbar, bis Sie die Verbindung wiederhergestellt haben.

Gehen Sie wie folgt vor, um die Verbindung mit der Akku-Säbelsäge wiederherzustellen:

1. Befestigen Sie den Akku-Pack an der Akku-Säbelsäge.
2. Lösen Sie die Einschaltsperrle **5**.
3. Drücken Sie den Ein-/Ausschalter/ Geschwindigkeitsregulierung **6**. Die Verbindungsstatus-LED **19** blinkt abwechselnd 1x bzw. 5x pro Sekunde.
4. Aktivieren Sie Bluetooth auf Ihrem Mobilgerät.
5. Halten Sie die Taste  (Ladezustand) **12** am Smart-Akku-Pack 3 Sekunden lang gedrückt, um sicherzustellen, dass Bluetooth am Akku-Pack aktiviert ist.
6. Verbinden Sie den Akku-Pack mit der App **Lidl Home**, (siehe „Produkt mit der App Lidl Home verbinden“).
7. Wählen Sie **Geräteinfo** „PSSAP 20 Li C4 (2201)“ unter **Akku**. Die Übersichtsseite der Akku-Säbelsäge wird angezeigt.
8. Wählen Sie **Firmware-Version** und aktualisieren Sie die Firmware.
9. Nach erfolgreichem Firmware-Update sollte die Verbindung mit der Akku-Säbelsäge wiederhergestellt sein und die Akku-Säbelsäge einsatzbereit sein.

## ● Auf Werkseinstellungen zurücksetzen



- Wählen Sie **Zurücksetzen**, um die Firmware auf Werkseinstellungen zurückzusetzen.

## ● Datenschutzbestimmungen

Sie finden die komplette Datenschutzrichtlinie unter dem Reiter  unter

**Datenschutzrichtlinie**.

## ● Produkt entkoppeln und Daten aus der App löschen

1. Wählen Sie unter dem Reiter  das Produkt, das Sie entkoppeln und dessen Daten Sie löschen möchten.
2. Wählen Sie oben rechts das Symbol .
3. Wählen Sie **Gerät entfernen**.
4. Um die Daten zu löschen, wählen Sie **Trennen und Daten löschen**. Falls Sie nur das Produkt entkoppeln möchten, ohne die Daten zu löschen, wählen Sie **Trennen**.

## ● Probleme mit der App – FAQ

1. Wählen Sie aus der Produktliste den Akku-Pack, zu dem Sie Fragen haben.
2. Wählen Sie oben rechts das Symbol .
3. Wählen Sie unter **Andere** die Option **FAQ** (frequently asked questions = häufig gestellte Fragen).

## ● Reinigung und Pflege

### **WARNUNG!**



Schalten Sie das Produkt aus, entnehmen Sie den Akku-Pack  und lassen Sie das Produkt abkühlen, bevor Sie Inspektions-, Wartungs- oder Reinigungsarbeiten durchführen!

## ● Reinigung

- Achten Sie darauf, dass keine Flüssigkeiten in das Innere des Produkts gelangen.
- Halten Sie das Produkt stets sauber, trocken und frei von Öl oder Schmierfetten. Entfernen Sie Staub nach jedem Gebrauch und vor der Lagerung.
- Regelmäßige ordentliche Reinigung hilft einen sicheren Gebrauch sicherzustellen und verlängert die Lebensdauer des Produkts.

- Reinigen Sie das Produkt mit einem trockenen Tuch. Verwenden Sie für schwer zugängliche Stellen eine weiche Bürste.
- Entfernen Sie insbesondere Schmutz und Staub von den Lüftungsöffnungen mit einem Tuch und einer weichen Bürste.
- Lüftungsöffnungen müssen immer frei sein.

### **HINWEIS**

- ▶ Verwenden Sie keine chemischen, alkalischen, schmirgelnde oder andere aggressive Reinigungs- oder Desinfektionsmittel, um das Produkt zu reinigen, da diese die Oberflächen beschädigen können.

## ● Wartung

- Überprüfen Sie das Produkt und Zubehörteile (z. B. Sägeblätter) vor und nach jeder Benutzung auf Verschleiß und Beschädigungen. Tauschen Sie diese gegebenenfalls wie in dieser Bedienungsanleitung beschrieben gegen neue aus. Beachten Sie dabei die technischen Anforderungen (siehe „Technische Daten“).
- Überprüfen Sie Abdeckungen und Schutzvorrichtungen auf Beschädigungen und korrekten Sitz. Tauschen Sie diese gegebenenfalls aus.
- Wechseln Sie ein stumpfes, verbogenes oder anderweitig beschädigtes Sägeblatt aus.

## ● Reparatur

Im Inneren dieses Produkts befinden sich keine Teile, die vom Benutzer repariert werden können. Wenden Sie sich an eine qualifizierte Fachkraft, um das Produkt überprüfen und instand setzen zu lassen.

## ● Lagerung

- Reinigen Sie das Produkt wie oben beschrieben.
- Lagern Sie das Produkt und dessen Zubehör an einem dunklen, trockenen, frostfreiem und gut belüftetem Ort.

- Lagern Sie das Produkt stets an einem für Kinder unzugänglichen Ort. Die optimale Langzeit-Lagertemperatur (länger als 3 Monate) liegt zwischen +20 und +26 °C.
- Lagern Sie das Produkt im Tragekoffer **18**.

### Hinweise zum Akku-Pack

- Lagern Sie den Akku-Pack **8** nur im teilgeladenen Zustand. Der Ladezustand sollte während einer längeren Lagerzeit 40 bis 60 % betragen (rote und orange Ladezustand-LEDs **13** leuchten).
- Prüfen Sie während einer längeren Lagerungsphase etwa alle 3 Monate den Ladezustand des Akku-Packs **8**. Laden Sie bei Bedarf nach.

### ● Transport

- Transportieren Sie das Produkt im Tragekoffer **18**.
- Schützen Sie das Produkt gegen Schläge und starke Vibrationen, die insbesondere beim Transport in Fahrzeugen auftreten.
- Sichern Sie das Produkt gegen Verrutschen und Kippen.

### ● Entsorgung

#### Verpackung:

Die Verpackung besteht aus umweltfreundlichen Materialien, die Sie über die örtlichen Recyclingstellen entsorgen können.



Beachten Sie die Kennzeichnung der Verpackungsmaterialien bei der Abfalltrennung, diese sind gekennzeichnet mit Abkürzungen (a) und Nummern (b) mit folgender Bedeutung: 1-7: Kunststoffe/20-22: Papier und Pappe/80-98: Verbundstoffe.

#### Produkt:



Möglichkeiten zur Entsorgung des ausgedienten Produkts erfahren Sie bei Ihrer Gemeinde- oder Stadtverwaltung.



Werfen Sie Ihr Produkt, wenn es ausgedient hat, im Interesse des Umweltschutzes nicht in den Hausmüll, sondern führen Sie es einer fachgerechten Entsorgung zu. Über Sammelstellen und deren Öffnungszeiten können Sie sich bei Ihrer zuständigen Verwaltung informieren.

Defekte oder verbrauchte Batterien/Akkus müssen gemäß Richtlinie 2006/66/EG und deren Änderungen recycelt werden. Geben Sie Batterien/Akkus und/oder das Produkt über die angebotenen Sammeleinrichtungen zurück.



### **Umweltschäden durch falsche Entsorgung der Batterien/Akkus!**

Entnehmen Sie die Batterien/den Akku-Pack aus dem Produkt vor der Entsorgung.

Batterien/Akkus dürfen nicht über den Hausmüll entsorgt werden. Sie können giftige Schwermetalle enthalten und unterliegen der Sondermüllbehandlung. Die chemischen Symbole der Schwermetalle sind wie folgt: Cd = Cadmium, Hg = Quecksilber, Pb = Blei. Geben Sie deshalb verbrauchte Batterien/Akkus bei einer kommunalen Sammelstelle ab.

### ● Garantie

Das Produkt wurde nach strengen Qualitätsrichtlinien sorgfältig produziert und vor Anlieferung gewissenhaft geprüft. Im Falle von Mängeln dieses Produkts stehen Ihnen gegen den Verkäufer des Produkts gesetzliche Rechte zu. Diese gesetzlichen Rechte werden durch unsere im Folgenden dargestellte Garantie nicht eingeschränkt.

Sie erhalten auf dieses Produkt 5 Jahre Garantie ab Kaufdatum. Die Garantiefrist beginnt mit dem Kaufdatum. Bitte bewahren Sie den Original-Kassenbon gut auf. Diese Unterlage wird als Nachweis für den Kauf benötigt.

Tritt innerhalb von 5 Jahren ab dem Kaufdatum dieses Produkts ein Material- oder Fabrikationsfehler auf, wird das Produkt von uns – nach unserer Wahl – für Sie kostenlos repariert oder ersetzt. Diese Garantie verfällt, wenn das Produkt beschädigt, nicht sachgemäß benutzt oder gewartet wurde.

Die Garantieleistung gilt für Material- oder Fabrikationsfehler. Diese Garantie erstreckt sich nicht auf Produktteile, die normaler Abnutzung ausgesetzt sind (z. B. Batterien) und daher als Verschleißteile angesehen werden können oder Beschädigungen an zerbrechlichen Teilen, z. B. Schalter, Akkus oder die aus Glas gefertigt sind.

Sie erhalten auf den Akku-Pack 1 Jahr Garantie ab Kaufdatum.

## ● Abwicklung im Garantiefall

Um eine schnelle Bearbeitung Ihres Anliegens zu gewährleisten, folgen Sie bitte den folgenden Hinweisen:

Bitte halten Sie für alle Anfragen den Kassenbon und die Artikelnummer (IAN 391001\_2201) als Nachweis für den Kauf bereit.

Die Artikelnummer entnehmen Sie bitte dem Typenschild, einer Gravur, auf dem Titelblatt Ihrer Bedienungsanleitung (unten links) oder als Aufkleber auf der Rück- oder Unterseite des Produkts.

Sollten Funktionsfehler oder sonstige Mängel auftreten, kontaktieren Sie zunächst die nachfolgend benannte Serviceabteilung telefonisch oder per E-Mail.

Ein als defekt erfasstes Produkt können Sie dann unter Beifügung des Kaufbelegs (Kassenbon) und der Angabe, worin der Mangel besteht und wann er aufgetreten ist, für Sie portofrei an die Ihnen mitgeteilte Service-Anschrift übersenden.

## ● Service

### DE Service Deutschland

Tel.: 0800 5435 111

E-Mail: [owim@lidl.de](mailto:owim@lidl.de)

### AT Service Österreich

Tel.: 0800 292726

E-Mail: [owim@lidl.at](mailto:owim@lidl.at)

### CH Service Schweiz

Tel.: 0800 562153

E-Mail: [owim@lidl.ch](mailto:owim@lidl.ch)





# ● EU-Konformitätserklärung

## EU-KONFORMITÄTSEKTLÄRUNG

IAN: 391001\_2201  
Produkt-Identifikation: "Parkside" Akku-Säbelsäge  
Modellnummer: HG09588

Der oben beschriebene Gegenstand der Erklärung erfüllt die einschlägigen Harmonisierungsrechtsvorschriften der Union:

Richtlinie 2006/42/EG
Richtlinie 2014/30/EU
Richtlinie 2011/65/EU

Verweise auf die verwendeten einschlägigen harmonisierten Normen oder Verweise auf die anderen technischen Spezifikationen, in Bezug auf welche Konformität erklärt wird:

Nr. / Teile
Richtlinie 2006/42/EG
EN 62841-1:2015
EN 62841-2-11:2016/A1:2020
Richtlinie 2014/30/EU
EN 55014-1:2017/A11:2020
EN IEC 55014-1:2021
EN 55014-2:1997/A2:2008
EN IEC 55014-2:2021

Der Gegenstand der oben beschriebenen Erklärung steht im Einklang mit der Richtlinie 2011/65/EU des Europäischen Parlaments und des Rates vom 8. Juni 2011 zur Beschränkung der Verwendung bestimmter gefährlicher Stoffe in Elektro- und Elektronikgeräten:

Nr. / Teile
Richtlinie 2011/65/EU
EN IEC 63000:2018



Person, die die technische Dokumentation aufbewahrt: OWIM GmbH & Co.KG

Unterzeichnet für und im Namen von:

**OWIM GmbH & Co. KG Stiftsbergstraße 1 D-74167 Neckarsulm Deutschland**

Diese Konformitätserklärung wird unter der alleinigen Verantwortung des Herstellers ausgestellt.

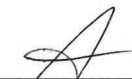
Übersetzung der Original-Konformitätserklärung

Neckarsulm	18.07.2022		
Ort	Datum	Benjamin Steeb Managing Director	ppa. Jens Bückheim Authorised Signatory

**OWIM GmbH & Co. KG**

Siftsbergstraße 1  
74167 Neckarsulm  
GERMANY

Model No.: HG09588

Version: 08/2022

IAN 391001\_2201

