

**PDF ONLINE**  
www.lidl-service.com**AUTOMATIC WELDING HELMET PSHL 2 D1**  
**AUTOMATIK - SCHWEISSHELM PSHL 2 D1**  
**CASQUE DE SOUDAGE AUTOMATIQUE PSHL 2 D1****(GB IE NI CY MT)****AUTOMATIC WELDING HELMET**Operation and Safety Notes  
Translation of the original instructions**(FR BE CH)****CASQUE DE SOUDAGE AUTOMATIQUE**Consignes d'utilisation et de sécurité  
Traduction du mode d'emploi d'origine**(CZ)****SAMOZATMÍVACÍ SVĚŘEČSKÁ KUKLA**Návod k obsluze a bezpečnostní pokyny  
Originální návod k obsluze**(SK)****AUTOMATICKÁ ZVÁRACIA PRILBA**Návod na obsluhu a bezpečnostné upozornenia  
Originálny návod na obsluhu**(DK)****AUTOMATISK SVEJSEJHELM**Brugs- og sikkerhedsanvisninger Oversættelse af den  
originale driftsvejledning**(HU)****AUTOMATA HEGESZTŐ FEJPAJZS**Kezelési és biztonsági hivatkozások  
Az eredeti használati utasítás fordítása**(HR)****AUTOMATSKA MASKA ZA ZAVARIVANJE**Upute za posluživanje i za Vašu sigurnost  
Prijevod originalnih uputa za uporabu**(BG)****АВТОМАТИЧЕН ЗАВАРЪЧЕН ШЛЕМ**Указания за монтаж, работа и безопасност  
Превод на оригиналното ръководство за експлоатация**(DE AT CH)****AUTOMATIK - SCHWEISSHELM**Bedienungs- und Sicherheitsinstructies  
Originalbetriebsanleitung**(NL BE)****AUTOMATISCHE LASHELM**Bedienings- en veiligheidsinstructies  
Vertaling van de originele bedieningshandleiding**(PL)****PRYŁBICA SPAWALNICZA AUTOMATYCZNA**Wskazówki dotyczące montażu, obsługi i bezpieczeństwa  
Tłumaczenie oryginalnej instrukcji eksploatacji**(ES)****PANTALLA DE SOLDADURA AUTOMÁTICA**Instrucciones de funcionamiento y de seguridad  
Traducción del manual de funcionamiento original**(IT MT CH)****MASCHERA AUTOMATICA DA SALDATORE**Istruzioni di montaggio, utilizzo e sicurezza  
Traduzione delle istruzioni d'uso originali**(SI)****AVTOMATSKA VARILNA ČELADA**

Prevod originalnega navodila za uporabo

**(RO)****MASCĂ DE SUDURĂ, AUTOMATĂ**Indicații de operare și siguranță  
Traducerea instrucțiunilor de utilizare originale**(GR)****ΜΑΣΚΑ ΗΛΕΚΤΡΟΣΥΓΚΟΛΛΗΣΗΣ ΑΥΤΟΜΑΤΗ**Υποδείξεις χειρισμού και ασφαλείας  
Μετάφραση των αυθεντικών οδηγιών λειτουργίας**IAN 409157\_2207**

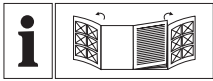

**GB IE NI CY MT** Before reading, unfold the page containing the illustrations and familiarise yourself with all functions of the device.

**DE AT CH** Klappen Sie vor dem Lesen die Seite mit den Abbildungen aus und machen Sie sich anschließend mit allen Funktionen des Gerätes vertraut.

**FR BE CH** Avant de lire le document, allez à la page avec les illustrations et étudiez toutes les fonctions de l'appareil.

**NL BE** Klap, voordat u begint te lezen, de pagina met afbeeldingen uit en maak u aansluitend vertrouwd met alle functies van dit apparaat.

**CZ** Než začnete číst tento návod k obsluze, rozložte stránku s obrázky a seznámte se se všemi funkcemi zařízení.

**PL** Przed przeczytaniem proszę rozłożyć stronę z ilustracjami, a następnie proszę zapoznać się z wszystkimi funkcjami urządzenia.

**SK** Prv než začnete čítať tento návod, rozložte si stranu s obrázkami a potom sa oboznámte so všetkými funkciami zariadenia.

**ES** Antes de leer, abra la página con las ilustraciones y familiarícese con todas las funciones del dispositivo.

**DK** Før du læser, vend siden med billeder frem og bliv bekendt med alle apparatets funktioner.

**IT MT CH** Prima di leggere aprire la pagina con le immagini e prendere confidenza con le diverse funzioni dell'apparecchio.

**HU** Olvasás előtt hajtsa ki az ábrát tartalmazó oldalt, és ezután ismerje meg a készülék mindegyik funkcióját.

**SI** Pred branjem odprite stran s slikami in se nato seznanite z vsemi funkcijami naprave.

**HR** Prije nego što pročitate tekst, otvorite stranicu sa slikama i upoznajte se na osnovu toga sa svim funkcijama uređaja.

**RO** Desfăceți înainte să citiți pagina cu ilustrații și apoi familiarizați-vă cu toate funcțiile aparatului.

**BG** Преди да прочетете, отворете страницата с фигурите и след това се запознайте с всички функции на уреда.

**GR** Πριν ξεκινήσετε την ανάγνωση, ανοίξτε τη σελίδα με τις εικόνες και εξοικειωθείτε με όλες τις λειτουργίες της συσκευής.

GB/IE/NI/CY/MT	Operation and Safety Notes	Page	5
DE/AT/CH	Montage-, Bedienungs- und Sicherheitshinweise	Seite	21
FR/BE/CH	Consignes d'utilisation et de sécurité	Page	37
NL/BE	Bedienings- en veiligheidsinstructies	Pagina	53
CZ	Návod k obsluze a bezpečnostní pokyny	Strana	69
PL	Wskazówki dotyczące montażu, obsługi i bezpieczeństwa	Strona	84
SK	Návod na obsluhu a bezpečnostné upozornenia	Strana	101
ES	Instrucciones de funcionamiento y de seguridad	Página	117
DK	Brugs- og sikkerhedsanvisninger	Side	134
IT/MT/CH	Istruzioni di montaggio, utilizzo e sicurezza	Pagina	149
HU	Kezelési és biztonsági hivatkozások	Oldal	166
SI	Prevod originalnega navodila za uporabo	Stran	183
HR	Upute za posluživanje i za Vašu sigurnost	Stranica	199
RO	Indicații de operare și siguranță	Pagina	215
BG	Указания за монтаж, работа и безопасност	Страница	231
GR	Υποδείξεις χειρισμού και ασφαλείας	Σελίδα	250

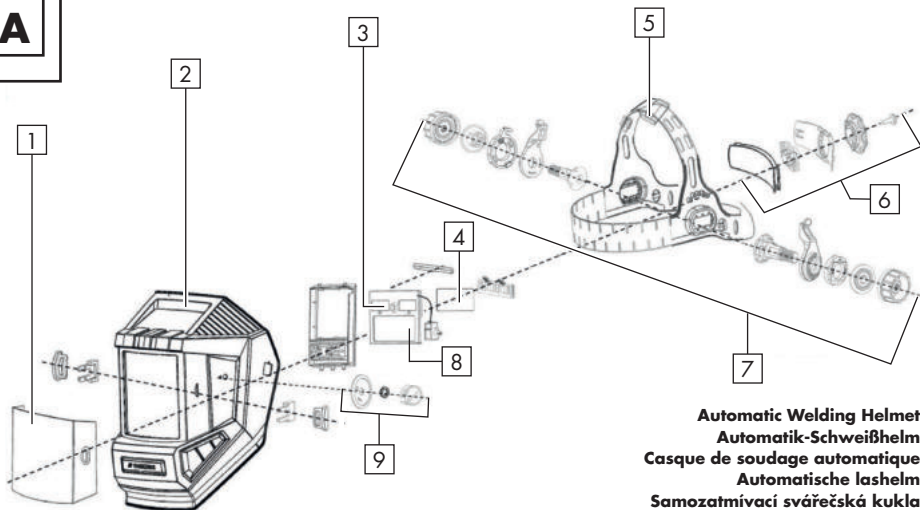
**A**



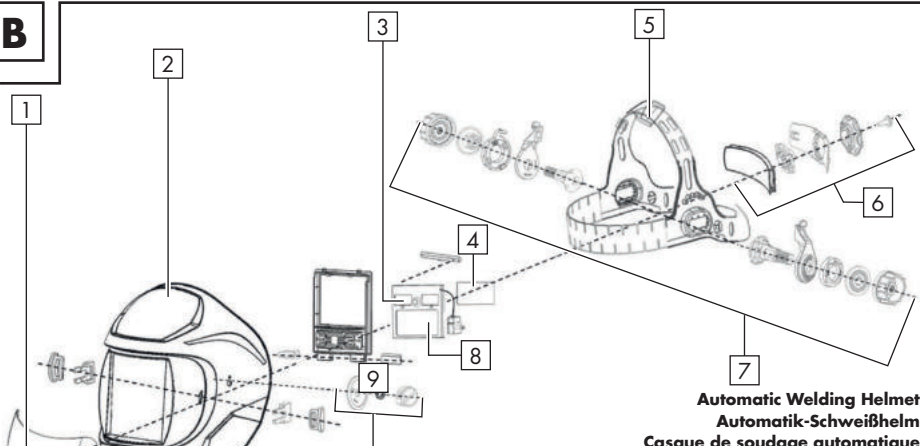



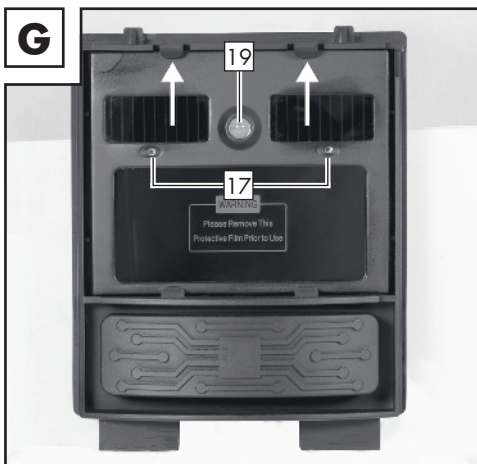
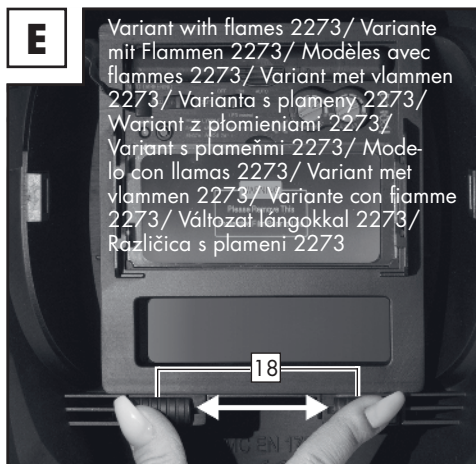
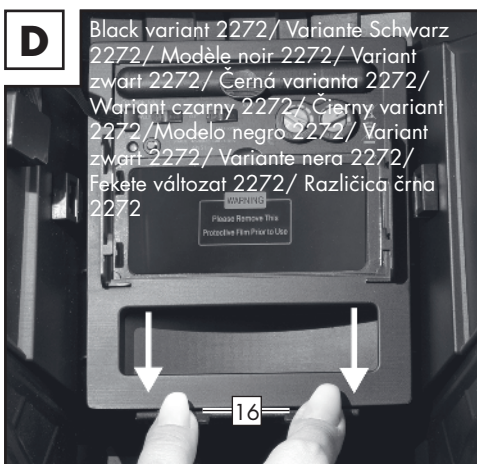
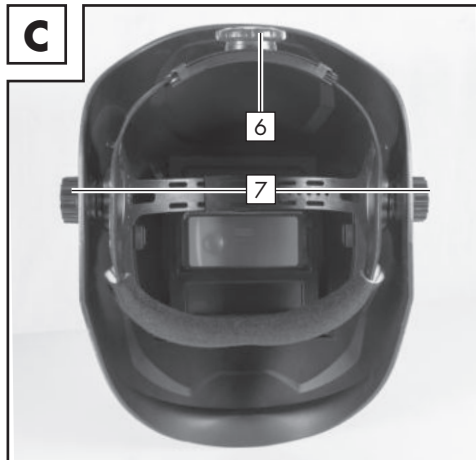
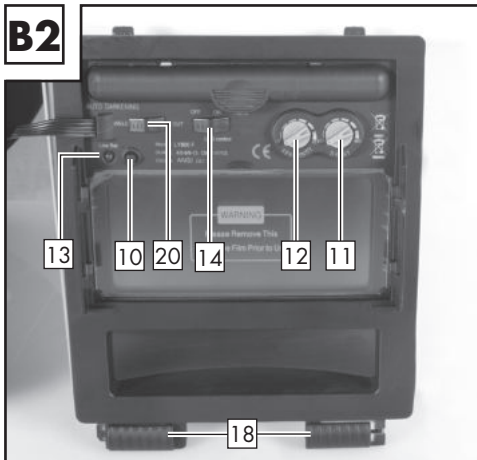



**Automatic Welding Helmet/  
 Automatik-Schweißhelm/  
 Casque de soudage automatique/  
 Automatische lashedelm/  
 Samozatmivací svářečská kukla/  
 Pryłbica spawalnicza automatyczna/  
 Automatická zvracia prilba/  
 Pantalla de soldadura automática/  
 Automatisk svejsehjelm/  
 Maschera automatica da saldatore/  
 Automata hegesztő fejpajzs/ Avtomatska varilna čelada IAN: 409157\_2207  
 Black variant 2272/Variante Schwarz 2272/Modèle noir 2272/  
 Variant zwart 2272/Černá varianta 2272/Wariant czarny 2272/  
 Čierny variant 2272/ Modelo negro 2272/ Variant zwart 2272/  
 Variante nera 2272/ Fekete változat 2272/ Različica črna 2272**

**B**

**Automatic Welding Helmet/  
 Automatik-Schweißhelm/  
 Casque de soudage automatique/  
 Automatische lashedelm/  
 Samozatmivací svářečská kukla/  
 Pryłbica spawalnicza automatyczna/  
 Automatická zvracia prilba/  
 Pantalla de soldadura automática/  
 Automatisk svejsehjelm/  
 Maschera automatica da saldatore/  
 Automata hegesztő fejpajzs/ Avtomatska varilna čelada IAN: 409157\_2207  
 Variant with flames 2273/Variante mit Flammen 2273/Modèles avec flammes 2273/  
 Variant met vlammen 2273/ Varianta s plameny 2273/Wariant z płomieniami 2273/  
 Variant s plameňmi 2273/Modelo con llamas 2273/ Variant met vlammen 2273/  
 Variante con fiamme 2273/ Változat lángokkal 2273/ Različica s plameni 2273**



<b>List of pictograms used</b> .....	Page	5
<b>Introduction</b> .....	Page	5
Intended use .....	Page	6
Package contents.....	Page	6
Parts description for "black" version .....	Page	6
Parts description for version "with flames" .....	Page	6
Technical specifications .....	Page	7
<b>Safety instructions</b> .....	Page	7
<b>Using the device</b> .....	Page	11
<b>Troubleshooting</b> .....	Page	13
<b>Cleaning and maintenance</b> .....	Page	14
<b>Storage</b> .....	Page	14
<b>Information about recycling and disposal</b> .....	Page	14
<b>Meaning of the marking</b> .....	Page	15
<b>EU Declaration of Conformity</b> .....	Page	15
<b>Warranty and service information</b> .....	Page	18
Warranty conditions.....	Page	18
Warranty period and statutory claims for defects .....	Page	18
Extent of warranty.....	Page	18
Processing of warranty claims .....	Page	18
<b>Service</b> .....	Page	19

● List of pictograms used			
	Caution! Read the operating instructions!		Warning: Potential hazards!
	The adjacent symbol of a crossed-out dustbin on the wheels indicates that this device is subject to the 2012/19/EU directive.		Important note!
	Attention: Welding helmets do not offer any form of protection for the eyes, ears or face!		Attention: Arc beams can damage the retina of the eye!
	Made from recycling material		Dispose of batteries in an environmentally friendly manner!
	Dispose of packaging properly. Do not dispose of the appliance in household waste!		Direct current

## Automatic Welding Helmet PSHL 2 D1

### ● Introduction

 Congratulations! You have purchased one of our high-quality devices. Please familiarise

yourself with the product before setup or first use. To do so, please read through the following operating and safety instructions carefully.

## KEEP OUT OF THE REACH OF CHILDREN!

### ● Intended use

When welding, this welding helmet protects the eyes and face from sparks, splashes and UV radiation and automatically adjusts to the lighting conditions. It ensures immediate, sensor-controlled darkening when the arc is ignited as well as automatic lightening when welding work is finished (including short delay for protection against afterglow). The welding helmet has an infinitely adjustable DIN protection level with side adjustment wheel and can also be set for flying sparks during grinding work. Use the product only as described and only for the specific applications as stated. Keep these instructions in a safe place. Ensure you hand over all documentation when passing the product on to anyone else. Any use that differs to the intended use as stated above is prohibited and potentially dangerous. Damage or injury caused by misuse or disregarding the above warning is not covered by the warranty or any liability on the part of the manufacturer. The device has been designed for household use only and must not be used in commercial or industrial applications.

### ● Package contents

1 Automatic Welding Helmet  
1 Set of operating instructions

2 Batteries type LR03 (AAA)

### ● Parts description for “black” version

<b>1</b>	Viewing pane	<b>11</b>	Delay setting
<b>2</b>	Helmet casing	<b>12</b>	Sensitivity setting
<b>3</b>	Solar cell	<b>13</b>	Low battery display
<b>4</b>	Rear lens	<b>14</b>	LED light switch
<b>5</b>	Headband	<b>15</b>	Battery compartment
<b>6</b>	Rear control dial headband	<b>16</b>	Bracket
<b>7</b>	Lateral control dial headband	<b>17</b>	Arc sensor
<b>8</b>	UV filter	<b>19</b>	LED light
<b>9</b>	Darkening control	<b>20</b>	Darkening switch
<b>10</b>	Test button		

### ● Parts description for version “with flames”

<b>1</b>	Viewing pane	<b>3</b>	Solar cell
<b>2</b>	Helmet casing	<b>4</b>	Rear lens

<b>5</b>	Headband	<b>13</b>	Low battery display
<b>6</b>	Rear control dial headband	<b>14</b>	LED light switch
<b>7</b>	Lateral control dial headband	<b>15</b>	Battery compartment
<b>8</b>	UV filter	<b>17</b>	Arc sensor
<b>9</b>	Darkening control	<b>18</b>	Slide
<b>10</b>	Test button	<b>19</b>	LED light
<b>11</b>	Delay setting	<b>20</b>	Darkening switch
<b>12</b>	Sensitivity setting		

## ● Technical specifications

Filter cassette size:	110x90x15 mm	Switching on/off Filter:	Fully automatic
Field of vision:	9.2x4.2 cm	Switching on/off LED:	manual
Light condition:	DIN 4	Energy supply:	Solar cell
Dark condition:	DIN 5 – DIN 9 / DIN 9 – DIN 13	UV/IR protection:	DIN 16
		Operating temperature:	-5 °C to +55 °C
Cycle times Light to dark: Dark to light:	0.23 – 0.72 ms 0.1 – 2 s	Storage temperature:	-20 °C to +70 °C
		Welding processes:	MMA, MIG, MAG, TIG, plasma cutting and plasma welding
		Maximum service life:	approx. 5 years

**!** **NOTE:** Changes to technical and visual aspects of the product may be made as part of future developments without notice. Accordingly, no warranty is offered for the physical dimensions, information and specifications in these operating instructions. The operating instructions cannot therefore be used as the basis for asserting a legal claim.

## ● **⚠ Safety instructions**

Please read the operating instructions with care and observe the notes described. Familiarise yourself with the device, its proper use and the safety notes based on these operating instructions. The rating plate contains all technical data of this welding helmet; please learn about the technical features of this product.

- Prior to each use, check that it is working properly by pressing the "Test" button.
- The product is not suitable for laser welding.
- The product is only approved for use within a temperature range of

between -5 °C to +55 °C.

- The product is not fire-resistant.
- Welding helmet and UV filter must not be exposed to any heat or moisture.
- Do not remove the ADF filter from the welding helmet and never open the housing of the ADF filter without authorisation from the manufacturer.
- Prior to each use, check whether the Welding/Grinding setting was selected correctly.
- The viewing pane must be installed on the outer side of the ADF filter. Otherwise, the ADF filter can get damaged.
- Do not carry out any modifications/replacements on the welding helmet and ADF filter without consent.
- If the filter does not darken automatically whilst welding please stop the operation immediately and contact the dealers without delay.
- Do not use any alcohol, fuel or diluting agents to clean the ADF filter. Do not place the ADF filter in water.
- The response time of the ADF liquid crystal slows down if the ambient temperature is lower, however this does not have an impact on the protective functions.
- Please replace the housing of the ADF filter immediately if it is damaged or scratched because this can impair visibility and the protective performance.
- Please replace the viewing pane immediately if it is broken or scratched. Do not use any hard objects to replace the viewing pane of the filter.
- Regularly clean the surfaces of the ADF filter, sensor and solar cells.
- The welding helmet cannot withstand any damages that are caused by a heavy blow, explosion or abrasive liquids.
- The useful life depends on many different individual factors such as usage, cleaning, storage and maintenance. Regular inspections and replacement in the case of damage are recommended.
- The material used to manufacture the product will age over time. This can result in breakages on the welding helmet, for example. As a result of these damages, the welding helmet is no longer able to provide effective protection. In this case, the user should replace the welding helmet immediately.
- This product cannot be used for overhead welding work and cutting operations. If this product is use for overhead welding or cutting, the molten metal drops could burn through the ADF filter and result in injuries to the user.



- If the filter is faulty, the user must stop using the welding helmet immediately. Slag splashes can damage the surface of the filter and cause injury to the user's skin or cause other serious accidents.
- This product is temperature resistant and hardly inflammable but in case of direct contact with naked flames or in case of access to an object with a high temperature, the helmet may begin to burn or melt. Please store and only use the welding helmet in the manner described in order to reduce such risks.
- The ADF filter is an electronic product that is not waterproof. Please ensure it is kept dry and clean and not stored in a damp environment.
- Improper use can result in injuries to the user and other types of illnesses.
- Please examine the filter prior to each use. As soon as the function and appearance seem defective, they must no longer be used.
- The use of the welding helmet is prohibited if the filter flickers or if the level of darkening no longer corresponds to the standard value or there are other abnormal working conditions.
- Please do not expose this product to unnecessary solar radiation.
- Please only use original spare parts. The use of non-original parts can cause problems with regard to the protective function, serviceability and degree of product protection.
- Exceeding the service life (insufficient protection) – please check the welding helmet prior to each use for damage and durability.
- Using eye protection without the filter effect against radiation (damages the eyes) – prior to each use check whether the eye protection exhibits the necessary scale number.
- Using the product against splashes (insufficient protection) – always check whether the correct protective effect is present.
- Using the product against large dust particles (injury, accident). The eye protection equipment must only be used for the work described in the operating instructions. Any deviation from the instructions in the operating instructions can result in injuries or accidents.
- Using damaged products (insufficient protection) – prior to each use check the welding helmet for damage and durability.
- Improper use of the eye protection (injury, accident). The eye protection device must only be used for the work described in the operating instructions. Any deviation from the instructions can result in injuries or accidents.
- This device may be used by children aged 16 years and older,

and by persons with reduced physical, sensory or mental capacities, or a lack of experience and knowledge, if they are supervised or have been instructed in how to use the device safely and understand the dangers that may arise when using it. Do not allow children to play with the device. Cleaning and day-to-day maintenance must not be performed by children without supervision.

- The welding helmet with auto-darkening is not suitable for laser and autogenous welding.
- Never place the welding helmet on hot surfaces.
- Do not open the welding helmet under any circumstances. Do not carry out any repair work or alterations to the welding helmet. This work must only be carried out by trained specialist personnel.
- Before any welding work, please make sure that you have adjusted the auto-darkening.
- The safety visor must not be opened. It protects the filter from dirt and damage.
- If the filter does not darken automatically, stop the welding work immediately and contact the manufacturer.
- Only use the welding helmet at temperatures between  $-5^{\circ}\text{C}$  and  $+55^{\circ}\text{C}$ .

The response time of the filter will slow down if the temperatures go below/above these temperatures.

- Clean the filter, helmet surface and the solar cells regularly.
- Replace the protective visor if it showing signs of scratches or damage.
- The welding helmet does not protect against impact.
- Using, cleaning and storage can reduce the service life of approx. 5 years. If the viewing pane is scratched or there is other visible damage to the viewing pane or the welding helmet, replace immediately.

⚠ **ATTENTION!** Materials which come into contact with the skin of the wearer can cause allergic reactions for sensitive individuals.

⚠ **ATTENTION!** Eye protection equipment against high-speed particles can pose a danger for the wearer through transfer of impact if they are worn over standard prescription glasses.

⚠ **ATTENTION!** If protection against high-speed particles at extreme temperatures is necessary, the selected eye protection equipment must be marked with the letter T in accordance with the letters relating to impact intensity, i.e. FT, BT or AT. If the letter for impact intensity is not followed with the letter T, the eye protection equipment must only be used at room temperature against high-speed particles.

## ● Using the device

**!** **NOTE:** Only use the welding helmet with the rear lens **4** fitted.

**!** **NOTE:** Keep the arc sensors **17** of the UV filter **8** clean.

**⚠** After opening the package, immediately check to ensure that the package contents are complete and are in perfect condition. Contact your dealer immediately if the package contents is incomplete or has any defects. Do not use the device if it is defective.

### Table to adjust the darkening levels

	Arc current (Amps)																								
	1,5	6	10	15	30	40	60	70	100	125	150	175	200	225	250	300	350	400	450	500	600				
Grind	Grinding function – auto-darkening is not active																								
SMAW	8							9	10	11	12	13			14										
MAG	8							9	10	11			12			13			14						
TIG / GTAW	8			9				10			11			12			13								
MIG (heavy)	9							10			11			12			13	14							
MIG (light)	10							11			12			13			14								
PAC	9							10	11	12			13												
PAW	4	5	6	7	8	9	10			11			12												

SMAW: Welding with coated electrodes

MIG (heavy): MIG welding of heavy metals

MIG (light): MIG welding of light metals and alloys

TIG/GTAW: Inert gas welding

MAG: Welding with metal active gas

PAC: Plasma cutting



PAW: Plasma welding

Grind: Grinding function: Auto-darkening is not active. Only use the setting if you do not use welding helmet for welding.



**⚠** Before using the welding helmet each time, you must check that the protective screen as well as the helmet is intact. If the protective screen should show signs of scratches, cracks or unevenness, then it is essential that it is replaced before use, as otherwise this could lead to serious injuries.

- Remove the protective film from the inside and outside of the visor.
- Adjust the welding helmet with the help of the headband **5**. Turn the rear control dial on the headband **6** in order to adapt the welding helmet to the respective head size and the lateral control dials on the headband **7** to lock the welding helmet. During the set-up, make sure the welding helmet is positioned as low as possible on the head and as close as possible to your face.
- Before carrying out welding work, set the appropriate darkening level. The darkening level can be set manually between 5 and 9 and between 9 and 13, by turning the darkening control **9** on the outside of the helmet. Using the darkening switch **20** you can set whether the darkening will be set



between levels 5-9 or 9-13 on the darkening control .

**⚠ ATTENTION!** The darkening control  has the “Grind” adjustment position. If the darkening control  is set to this position, then auto-darkening is deactivated. Only use the setting if you do not want to use welding helmet for welding. Auto-darkening is then not active. Prior to each use check the light seal.



## Perform test procedure

- You can use the test button  to check whether the welding helmet’s darkening feature is working properly.
- Go towards an external light source at more than 40 W with the viewing pane and check whether the pane becomes darker or lighter. To do so, turn the darkening control  clockwise from „Grind“ to the next position. This sets the filter to auto-darkening mode.
- If you turn the darkening control  anticlockwise back to „Grind“, the filter’s auto-darkening feature is once again deactivated.

## Replace UV filter For the black version

- Press the clip  downwards to replace the UV filter / solar cell. (see Fig. D). Subsequently you can remove the filter. To do this press the locking mechanisms as shown in Fig. G upwards and then press gently against the filter from the other side
- Then remove the darkening control  on the outside of the welding helmet by simply pulling it and then releasing the nut located below.
- Once you have released the nut from the thread, you can completely remove the filter from the welding helmet.

## Replace UV filter For the version with flames

- Press the sliders  together to replace the UV filter / solar cell. (see Fig. E). Subsequently you can remove the filter. To do this press the locking mechanisms as shown in Fig. G upwards and then press gently against the filter from the other side
- Then remove the darkening control  on the outside of the welding helmet by simply pulling it and then releasing the nut located below.
- Once you have released the nut from the thread, you can completely remove the filter from the welding helmet.





## Delay setting

You can adjust the delay setting  to configure whether or not the auto-darkening feature should be switched off immediately after stopping welding work, depending on the type of welding work. At the lowest setting, auto-darkening is switched off immediately. Turning the control dial further clockwise towards the highest setting, means that the darkening function will remain active for longer after welding work. This feature is very useful for handling afterglow.

## Sensitivity setting

You can use the sensitivity setting  to adjust the light sensitivity of the sensor. With low incident light, the control can be adjusted to the highest setting to ensure that the auto-darkening feature is activated even for a weak light source. Even with this additional feature, you can also adjust the light sensitivity of the sensor to suit your own personal requirements.

## LED light with lowlight sensor

The LEDs  integrated in the welding helmet are controlled with the LED light switches . First set the required darkening level. The LED  can be manually switched on by pressing the LED light switch  (middle position “ON”). The welding helmet as a lowlight sensor. This is activated by switching the LED light switch  to the right position “Auto”. The lowlight sensor automatically switches the LED lamp on in dark environments and off in brightly lit environments. This helps to illuminate the object being welded in

dark working conditions. The LED light switch **14** should always be switched off (left position "OFF") at the end of work and when storing the welding helmet.

## Battery replacement

If the battery charge level is too low you can replace the batteries. A low battery charge level is indicated with a red warning light on the battery display **13**.

- In order to open the battery compartment **15**, you must push the lid of the battery compartment **15** upwards using the handle (see Fig. F).
- You can replace the battery, once you have removed the cover of the battery compartment **15**.

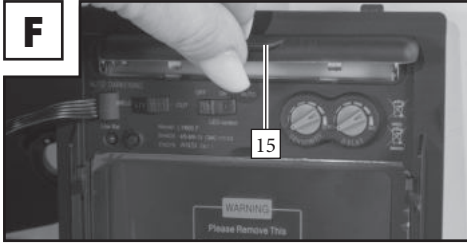

- Then, close the battery compartment **15**. In order to close the battery compartment, you must put the lid of the battery compartment **15** on and then push the handle downwards until the cover clicks into place.

**!** **NOTE:** The batteries are used for the first darkening of the filter at the start of the welding procedure. After that the power supply for the filter is supplied by the integrated solar cell.

## ● Troubleshooting

Faults	Cause	Solution
The filter does not become dark steadily or flickers.	The viewing pane <b>1</b> is dirty or defective.	Clean the viewing pane or replace it.
	The arc sensor <b>17</b> is not clear.	Clean the surface of the arc sensor <b>17</b> .
	The welding current is too low.	Set the sensitivity to the max. level.
The reaction is slowed down.	The ambient temperature is too low/high.	Only use the welding helmet at temperatures between -5°C and +55°C.
	The sensitivity is too low.	Adjust the sensitivity to a higher level.
Visibility is poor.	The viewing pane <b>1</b> /rear lens <b>4</b> is dirty.	Clean the viewing pane <b>1</b> /rear lens <b>4</b> .
	The protective film on the rear lens <b>4</b> has not been removed.	Remove the protective film.
	The ambient light is not sufficient.	Stellen Sie mehr Licht an Ihrer Arbeitsumgebung ein.
	The wrong darkening level has been set.	Provide more light for the working environment.
The welding helmet slips.	The welding helmet slips.	Re-set the darkening level.

## ● Cleaning and maintenance

- Do not use any abrasive detergents to clean the helmet casing <sup>2</sup>.
- Never allow the UV filter <sup>8</sup> to come into contact with water.
- Clean the product with a soft and dry or moistened cloth or clean it with a cloth moistened with disinfectant.

## ● Storage

- Keep the device in a dry location and out of the reach of children.
- During storage, make sure the LED light switch <sup>14</sup> is switched off (left position "OFF").

## ● Information about recycling and disposal



**DO NOT DISPOSE OF ELECTRICAL TOOLS IN HOUSEHOLD WASTE!  
DON'T THROW AWAY – RECYCLE!**

According to European Directive 2012/19/EU, used electrical devices must be collected separately for environmentally compatible recycling or recovery. The symbol of the crossed out dustbin means that this device must not be disposed of in household waste at the end of its service life. The device must be handed in at established collection points, recycling centres or waste management depots.

The disposal of defective devices which you have sent in will be carried out free of charge. In addition, distributors of electrical and electronic equipment as well as food distributors are obliged to accept returned waste. Lidl provides you with return options directly in its branches and shops. Return and disposal is free of charge for you. When buying a new device you have the right to return an equivalent old device at no charge. In addition you have the option, regardless of whether you are buying a new device, to hand in (up to three) old devices at no charge, as long as the device is no larger than 25 cm in any dimension.

Before returning the device please delete all personal information.

Before returning, please remove batteries or rechargeable battery packs which are not enclosed by the old device, as well as bulbs, which can be removed without destroying the product and take these to a separate collection point.



Batteries containing harmful substances are labelled with the adjacent symbol, which indicates the prohibition on disposal in household waste. The abbreviations for the relevant heavy metals are: Cd = cadmium, Hg = mercury, Pb = lead.

Take used batteries to a waste management company in your city or community or return them to your dealer. This satisfies your legal obligations while also making an important contribution to protecting the environment.



Please note the marking on the different packaging materials and separate them as necessary. The packaging materials are marked with abbreviations (a) and digits (b) with the following definitions: 1–7: Plastics, 20–22: Paper and cardboard, 80–98: Composite materials.

## ● Meaning of the marking

### Safety viewing pane tested in accordance with DIN EN 166 (C6316CMC, C6317CMC, C6318CMC):

#### ● Viewing pane: CMC F CE

CMC = Manufacturer code / F = mechanical resistance (low-velocity impact at 45 m/s) / CE = CE mark

#### ● Rear lens: CMC 1 F CE

CMC = Manufacturer code / 1 = Optical class / F = mechanical resistance (low-velocity impact at 45 m/s) / CE = CE mark

### ADF tested in accordance with DIN EN 379: 4/5-9/9-13 CMC 1/1/1/2/379 CE (C6606CMC) Explanation:

4 = light condition

5-9/9-13 = dark conditions

CMC = Manufacturer code

Digit 1 = Optical class

Digit 2 = Scattered light class

Digit 3 = Homogeneity class

Digit 4 = Angle-dependence class

379 = Test standard

CE = CE mark

### Welding helmet shell: CMC EN 175 F CE (C6314CMC, C6315CMC)

Identification of the manufacturer: CMC

Number of this standard: EN 175

Application area(s) (if required): S, F, B

Mass in grams (if required)

Protection class for the welding helmets

item no.: 2272/2273

CE= CE mark

Symbol	Protection type	Description of the application area
S	Increased resistance	Mechanical resistance
F	Low-velocity impact	Mechanical resistance
B	Medium-velocity impact	Mechanical resistance

 If the symbols F, B and S are not present for either the viewing pane or the frame, then the complete eye protection equipment is to be rated at the lower level.

### Certification body:

DIN CERTCO Gesellschaft für Konformitätsbewertung mbH

Alboinstraße 56, 12103 Berlin, Notified body number 0196

### ● EU Declaration of Conformity

1. PSA (product, type, batch or serial number):

## Automatic Welding Helmet

IAN: **409157\_2207**  
Serial number:  
Black variant: **2272**  
Variant with flames: **2273**  
Year of manufacture: **2023/18**  
Model: **PSHL 2 D1**

2. Name and address of the manufacturer and his/her representative, if required:

### **C.M.C. Creative Marketing & Consulting GmbH**

Responsible for documentation:

**Dr. Christian Weyler**  
**Katharina-Loth-Str. 15**  
**DE-66386 St. Ingbert**  
**GERMANY**

3. The manufacturer is solely responsible for the creation of the declaration of conformity.

### **C.M.C. Creative Marketing & Consulting GmbH**

4. The object of the declaration (identification of the PPE that enables traceability; if necessary, it can also contain a sufficient sharp image if it is necessary for the identification of the PPE):

<b>Welder visor Black variant PSHL 2 D1p, item no. 2272</b>	<b>Welder visor Variant with flames PSHL 2 D1p, item no. 2273</b>
	
<b>Rear lens without filter effect PSHL 2 D1, item no.: 2272, 2273</b>	<b>Rear lens without filter effect PSHL 2 D1, item no.: 2272, 2273</b>
	

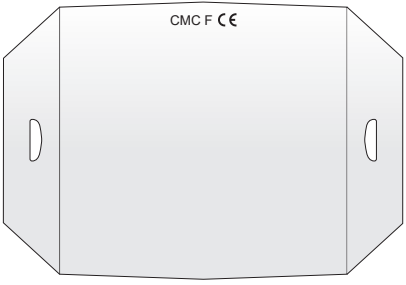
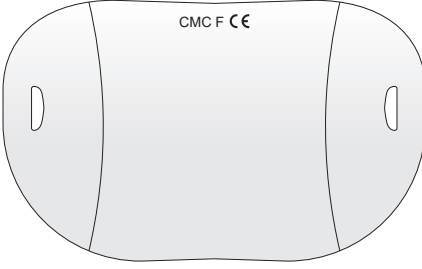
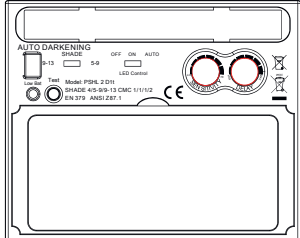
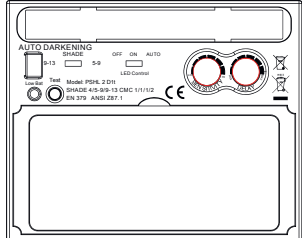

<p><b>Viewing pane without filter effect</b> PSHL 2 D1, item no.: 2272</p>	<p><b>Viewing pane without filter effect</b> PSHL 2 D1, item no.: 2273</p>
	
<p><b>Automatic welder protective filter with manually adjustable protection level</b> PSHL 2 D1t, item no.: 2272, 2273</p>	<p><b>Automatic welder protective filter with manually adjustable protection level</b> PSHL 2 D1t, item no.: 2272, 2273</p>
	

5. The object of the declaration described under number 4 corresponds to the relevant harmonisation legislation of the union:

**General product safety directive**

2001/95/EC

**Electromagnetic Compatibility**

2014/30/EU

**RoHS directive**

2011/65/EU+2015/863 EU

**Personal Protective Equipment – Ordinance**

(EU)/2016/425

6. Indication of the relevant harmonised standards used or other technical specifications in relation to which conformity is declared, including the date of the standards or other technical specifications:

**EN 166:2001**

**EN 175:1997**

**EN 379:2009**

7. The notified certification body DIN CERTCO Gesellschaft für Konformitätsbewertung mbH, Alboinstrasse 56, 12103 Berlin, Notified body number 0196, carried out the EC type examination and issued the EC type examination certificate C6606CMC/R0, C6314CMC/R0, C6315CMC/R0, C6316CMC/R0, C6317CMC/R0, C6318CMC/R0.

St. Ingbert, 01/10/2022

**C.M.C. GmbH**  
Katharina-Loth-Str. 15  
A. 66286 St. Ingbert  
Telefon: +49 6894 9989750  
Telefax: +49 6894 9989729

Dr. Christian Weyler  
- Quality Assurance -

## ● **Warranty and service information**

### **Warranty from Creative Marketing & Consulting GmbH**

Dear Customer, The warranty for this equipment is 5 years from the date of purchase. In the event of product defects, you have legal rights against the retailer of this product. Your statutory rights are not affected in any way by our warranty conditions, which are described below.

#### ● **Warranty conditions**

The warranty period begins on the date of purchase. Please retain the original sales receipt. This document is required as your proof of purchase. Should this product show any defect in materials or manufacture within 5 years from the date of purchase, we will repair or replace it – at our discretion – free of charge. This warranty service requires that you retain proof of purchase (sales receipt) for the defective device for the five year period and that you briefly explain in writing what the fault entails and when it occurred. If the defect is covered by our warranty, we will repair and return your product or send you a replacement. The original warranty period is not extended when a device is repaired or replaced.

#### ● **Warranty period and statutory claims for defects**

The warranty period is not extended by the guarantee. This also applies to replaced and repaired parts. Any damages or defects detected at the time of purchase must be reported immediately after unpacking. Any incidental repairs after the warranty period are subject to a fee.

#### ● **Extent of warranty**

This device has been manufactured according to strict quality guidelines and carefully inspected before delivery. The warranty applies to material and manufacturing defects only. This warranty does not extend to product parts, which are subject to normal wear and tear and can thus be regarded as consumable parts, or for damages to fragile parts, e.g. switches, rechargeable batteries or parts made from glass. This warranty is voided if the product becomes damaged or is improperly used or maintained. For proper use of the product, all of the instructions given in the operating instructions must be followed precisely. If the operating instructions advise you or warn you against certain uses or actions, these must be avoided in all circumstances. The product is for consumer use only and is not intended for commercial or trade use. The warranty becomes void in the event of misuse and improper use, use of force, and any work on the device that has not been carried out by our authorised service branch.

#### ● **Processing of warranty claims**

To ensure prompt processing of your claim, please follow the instructions given below. Please retain proof of purchase and the article number (e.g. IAN) for all inquiries. The product number can be found

on the type plate, an engraving, the cover page of your instructions (bottom left), or the sticker on the back or underside of the device. In the event of malfunctions or other defects, please first contact our service department below by phone or email. If your product is found to be defective, you can then send your product with proof of purchase (bill receipt) and a statement describing what the fault involves and when it occurred free of charge to the service address given.

**!** **NOTE:** You can download this handbook and many more, as well as product videos and software at [www.lidl-service.com](http://www.lidl-service.com).



With this QR code you can gain immediate access to the Lidl Service page ([www.lidl-service.com](http://www.lidl-service.com)) and you can open your Operating Instructions by entering the article number (IAN) 409157.

## ● Service

Only use original spare parts:

### **Black model**

(PSHL 2 D1, item no.: 2272):

Viewing pane (CMC F CE):

140.4 mm x 156.6 mm x 1.5 mm

Rear lens (CMC 1F CE):

103.8 mm x 47.3 mm x 1.0 mm

### **Model with flames**

(PSHL 2 D1, item no.: 2273):

Viewing pane (CMC F CE):

140 mm x 172.3 mm x 1.5 mm

Rear lens (CMC 1F CE):

103.8 mm x 47.3 mm x 1.0 mm

## **How to contact us:**

### **GB, IE, NI, CY, MT**

Name: C. M. C. GmbH  
Website: [www.cmc-creative.de](http://www.cmc-creative.de)  
E-mail: [service.gb@cmc-creative.de](mailto:service.gb@cmc-creative.de)  
Phone: 0044 (0) 8081890652  
Registered office: Germany

**IAN 409157\_2207**

Please note that the following address is not a service address. Please first contact the service point given above.

### **Address:**

**C. M. C. GmbH**

Katharina-Loth-Str. 15

DE-66386 St. Ingbert  
GERMANY

**Ordering spare parts:**

[www.ersatzteile.cmc-creative.de](http://www.ersatzteile.cmc-creative.de)

<b>Tabelle der verwendeten Piktogramme</b> .....	Seite	21
<b>Einleitung</b> .....	Seite	21
Bestimmungsgemäße Verwendung .....	Seite	22
Lieferumfang .....	Seite	22
Teilebeschreibung Version „Schwarz“ .....	Seite	22
Teilebeschreibung Version „mit Flammen“ .....	Seite	22
Technische Daten .....	Seite	23
<b>Sicherheitshinweise</b> .....	Seite	23
<b>Inbetriebnahme</b> .....	Seite	27
<b>Fehlerbehebung</b> .....	Seite	30
<b>Reinigung</b> .....	Seite	30
<b>Lagerung</b> .....	Seite	30
<b>Umwelthinweise und Entsorgungsangaben</b> .....	Seite	30
<b>Bedeutung der Kennzeichnung</b> .....	Seite	31
<b>Original-EU-Konformitätserklärung</b> .....	Seite	32
<b>Hinweise zu Garantie und Serviceabwicklung</b> .....	Seite	34
Garantiebedingungen .....	Seite	34
Garantiezeit und gesetzliche Mängelansprüche .....	Seite	35
Garantieumfang .....	Seite	35
Abwicklung im Garantiefall .....	Seite	35
<b>Service</b> .....	Seite	36

● <b>Tabelle der verwendeten Piktogramme</b>		
	Vorsicht! Betriebsanleitung lesen!	 Achtung, mögliche Gefahren!
	Das nebenstehende Symbol einer durchgestrichenen Mülltonne auf Rädern zeigt, dass dieses Gerät der Richtlinie 2012/19/EU unterliegt.	 Wichtiger Hinweis!
	Achtung: Schweißhelme bieten keinen Augen-, Ohr- und Gesichtsschutz!	 Achtung: Lichtbogenstrahlen können die Netzhaut des Auges verletzen!
	Hergestellt aus Recyclingmaterial	 Entsorgen Sie Batterien umweltgerecht!
	Entsorgen Sie Verpackung und Gerät umweltgerecht!	 Gleichstrom

## Automatik-Schweißhelm PSHL 2 D1

### ● Einleitung

 Herzlichen Glückwunsch! Sie haben sich für ein hochwertiges Gerät aus unserem Haus entschieden. Machen Sie sich vor der ersten Inbetriebnahme mit dem Produkt vertraut. Lesen Sie hierzu aufmerksam die nachfolgende Bedienungsanleitung und die Sicherheitshinweise.

## NICHT IN DIE HÄNDE VON KINDERN KOMMEN LASSEN!

### ● Bestimmungsgemäße Verwendung

Dieser Schweißhelm schützt beim Schweißen Augen und Gesicht vor Funken, Spritzern und UV-Strahlung und passt sich automatisch an die Lichtverhältnisse an. Er sorgt für eine sofortige, sensorgesteuerte Abdunkelung bei Zündung des Lichtbogens sowie ein selbsttätiges Wiederaufhellen bei Beendigung des Schweißvorgangs (inklusive kurzer Verzögerung zum Schutz vor Nachglühen). Der Schweißhelm verfügt über eine stufenlos einstellbare DIN-Schutzstufe mit seitlichem Stellrad und ist auch auf Funkenflug bei Schleifarbeiten einstellbar. Benutzen Sie das Produkt nur wie beschrieben und für die angegebenen Einsatzbereiche. Bewahren Sie diese Anleitung gut auf. Händigen Sie alle Unterlagen bei Weitergabe des Produkts an Dritte ebenfalls mit aus. Jegliche Anwendung, die von der bestimmungsgemäßen Verwendung abweicht, ist untersagt und potenziell gefährlich. Schäden durch Nichtbeachtung oder Fehlanwendung werden nicht von der Garantie abgedeckt und fallen nicht in den Haftungsbereich des Herstellers. Das Gerät wurde für den Hausgebrauch konzipiert und darf nicht kommerziell oder industriell genutzt werden.

### ● Lieferumfang

1 Automatik-Schweißhelm  
1 Bedienungsanleitung

2 Batterien Typ LR03 (AAA)

### ● Teilebeschreibung Version „Schwarz“

<b>1</b>	Vorsatzscheibe	<b>11</b>	Verzögerungseinstellung
<b>2</b>	Helmgehäuse	<b>12</b>	Sensibilitätseinstellung
<b>3</b>	Solarzelle	<b>13</b>	Niedrige Batterie Anzeige
<b>4</b>	Hinterlegscheibe	<b>14</b>	LED Beleuchtungsschalter
<b>5</b>	Kopfband	<b>15</b>	Batteriefach
<b>6</b>	Hinterer Drehregler Kopfband	<b>16</b>	Bügel
<b>7</b>	Seitliche Drehregler Kopfband	<b>17</b>	Lichtbogensensor
<b>8</b>	UV-Filter	<b>19</b>	LED-Leuchte
<b>9</b>	Verdunklungsregler	<b>20</b>	Verdunklungsschalter
<b>10</b>	Testknopf		

### ● Teilebeschreibung Version „mit Flammen“

<b>1</b>	Vorsatzscheibe	<b>5</b>	Kopfband
<b>2</b>	Helmgehäuse	<b>6</b>	Hinterer Drehregler Kopfband
<b>3</b>	Solarzelle	<b>7</b>	Seitliche Drehregler Kopfband
<b>4</b>	Hinterlegscheibe	<b>8</b>	UV-Filter

<b>9</b>	Verdunklungsregler	<b>15</b>	Batteriefach
<b>10</b>	Testknopf	<b>17</b>	Lichtbogensensor
<b>11</b>	Verzögerungseinstellung	<b>18</b>	Schieber
<b>12</b>	Sensibilitätseinstellung	<b>19</b>	LED-Leuchte
<b>13</b>	Niedrige Batterie Anzeige	<b>20</b>	Verdunklungsschalter
<b>14</b>	LED Beleuchtungsschalter		

## ● Technische Daten

Filterkassettengröße:	110x90x15 mm	Ein- / Ausschalten Filter:	Vollautomatik
Sichtfeld:	9,2x4,2 cm	Ein- / Ausschalten LED:	manuell
Heller Zustand:	DIN 4	Energiezufuhr:	Solarzelle
Dunkler Zustand:	DIN 5 – DIN 9 / DIN 9 – DIN 13	UV- / IR-Schutz:	DIN 16
		Betriebstemperatur:	-5 °C bis +55 °C
Schaltzeiten Hell zu dunkel: Dunkel zu hell:	0,23 – 0,72 ms 0,1 – 2 s	Lagertemperatur:	-20 °C bis +70 °C
		Schweißvorgänge:	MMA, MIG, MAG, TIG, Plasmaschneiden und Plasmaschweißen
		Maximale Lebensdauer:	ca. 5 Jahre

**!** **HINWEIS:** Technische und optische Veränderungen können im Zuge der Weiterentwicklung ohne Ankündigung vorgenommen werden. Alle Maße, Hinweise und Angaben dieser Betriebsanleitung sind deshalb ohne Gewähr. Rechtsansprüche, die aufgrund der Betriebsanleitung gestellt werden, können daher nicht geltend gemacht werden.

## ● **⚠** Sicherheitshinweise

Bitte lesen Sie die Gebrauchsanweisung sorgfältig durch und beachten Sie die beschriebenen Hinweise. Machen Sie sich anhand dieser Gebrauchsanweisung mit dem Gerät, dessen richtigem Gebrauch sowie den Sicherheitshinweisen vertraut. Auf dem Typenschild stehen alle technischen Daten von diesem Schweißhelm, bitte informieren Sie sich über die technischen Gegebenheiten dieses Produkts.

- Vor jedem Gebrauch volle Funktionstüchtigkeit durch Betätigen der „Test“-Taste prüfen.
- Das Produkt ist nicht zum Laserschweißen geeignet.
- Das Produkt ist nur für eine Verwendung im Temperaturbereich von -5 °C bis +55 °C zugelassen.

- Das Produkt ist nicht feuerbeständig.
- Schweißhelm und den UV-Filter keiner Hitze oder Feuchtigkeit aussetzen.
- Entfernen Sie den ADF-Filter nicht von dem Schweißhelm und öffnen Sie das Gehäuse des ADF-Filters keinesfalls ohne Erlaubnis des Herstellers.
- Bitte prüfen Sie vor jeder Verwendung, ob die Einstellung Schweißen / Schleifen korrekt gewählt wurde.
- Die Vorsatzscheibe muss an der Außenseite des ADF-Filter installiert werden. Andernfalls kann der ADF-Filter beschädigt werden.
- Nehmen Sie keinerlei Änderungen/Austausch am Schweißhelm und ADF-Filter ohne Genehmigung vor.
- Bitte stoppen Sie sofort den Arbeitsvorgang und wenden Sie sich unverzüglich an den Händler, wenn der Filter beim Schweißen nicht automatisch abdunkelt.
- Verwenden Sie keinen Alkohol, Benzin oder Verdünnungsmittel, um den ADF-Filter zu reinigen. Legen Sie den ADF-Filter nicht in Wasser.
- Die Reaktionszeit des ADF-Flüssigkristalls wird langsamer, wenn die Umgebungstemperatur niedriger ist, die Schutzfunktionen werden dadurch jedoch nicht beeinträchtigt.
- Bitte ersetzen Sie das Gehäuse des ADF-Filters sofort, wenn dieses beschädigt oder zerkratzt ist, da dies sowohl Sicht wie auch Schutzleistung stark beeinträchtigt.
- Bitte ersetzen Sie die Sichtscheiben sofort, wenn diese gebrochen oder zerkratzt sind. Verwenden Sie keine harten Gegenstände, um die Sichtscheiben des Filters auszutauschen.
- Reinigen Sie regelmäßig die Oberflächen von ADF-Filter, Sensor und Solarzellen.
- Der Schweißhelm kann keinen Schäden widerstehen, die durch heftigen Schlag, Explosion oder ätzende Flüssigkeiten verursacht werden.
- Die Nutzungsdauer hängt von vielen individuell verschiedenen Faktoren wie Nutzung, Reinigung, Lagerung und Wartung ab. Regelmäßige Inspektionen und der Austausch bei Beschädigung werden empfohlen.
- Das Material, aus dem das Produkt hergestellt ist, wird im Laufe der Zeit altern. Dadurch können am Schweißhelm beispielsweise Bruchschäden auftreten. Durch solche Schäden ist der Schweißhelm nicht mehr in der Lage, wirksamen Schutz zu liefern. In diesem Fall sollte der Benutzer den Schweißhelm sofort ersetzen.
- Dieses Produkt kann nicht für Überkopfschweißarbeiten und -schneidarbeiten verwendet werden. Wenn dieses Produkt zum



Überkopfschweißen oder -schneiden verwendet wird, können sich geschmolzene Metalltropfen durch den ADF-Filter brennen und zu Verletzungen beim Benutzer führen.

- Wenn der Filter defekt ist, muss der Benutzer die Nutzung des Schweißhelms mit sofortiger Wirkung beenden. Spritzschlacke kann die Oberfläche des Filters und der Haut des Benutzers verletzen oder andere ernste Unfälle verursachen.
- Dieses Produkt ist temperaturbeständig und schwer entflammbar, aber im Falle eines direkten Kontakts mit offener Flamme oder bei Zugang zu einem Objekt mit hoher Temperatur kann der Schweißhelm anfangen zu brennen oder schmelzen. Bitte lagern und verwenden Sie den Schweißhelm nur wie beschrieben, um solche Risiken zu reduzieren.
- Der ADF-Filter ist ein elektronisches Produkt, welches nicht wasserdicht ist. Bitte achten Sie darauf, diesen trocken und sauber zu halten und nicht in feuchter Umgebung zu lagern.
- Die nicht bestimmungsgemäße Verwendung kann zu Verletzungen des Benutzers führen und weitere Arten von Krankheiten verursachen.
- Bitte überprüfen Sie den Filter vor jeder Verwendung. Sobald Ihnen Funktion und Aussehen nicht mehr in Ordnung erscheint, dürfen Sie diesen nicht weiterverwenden.
- Wenn der Filter flackert, oder der Verdunklungsgrad nicht mehr dem Standardwert entspricht oder andere abnormale Arbeitsbedingungen herrschen, darf der Schweißhelm nicht länger verwendet werden.
- Bitte setzen Sie dieses Produkt keiner unnötigen Sonneneinstrahlung aus.
- Bitte verwenden Sie nur Original-Zubehörprodukte. Die Verwendung von nicht originalen Zubehöerteilen kann zu Problemen hinsichtlich Schutzfunktion, Gebrauchstauglichkeit und Produktschutzgrad führen.
- Überschreitung der Lebensdauer (ungenügender Schutz) - Überprüfen Sie den Schweißhelm vor jedem Gebrauch auf Beschädigung und Lebensdauer.
- Verwendung eines Augenschutzes ohne Filterwirkung gegen optische Strahlung (Schädigung der Augen) - Vor jedem Gebrauch prüfen, ob der Augenschutz die erforderliche Skalenummer aufweist.
- Verwendung des Produkts gegen Spritzer (unzureichender Schutz) - Überprüfen Sie stets, ob die korrekte Schutzwirkung vorhanden ist.
- Verwendung des Produkts gegen große Staubpartikel (Verletzung, Unfall). Die Augenschutzvorrichtung darf nur für die in der Gebrauchsanweisung beschriebenen Arbeiten verwendet werden.

Jede Abweichung von den Anweisungen in der Bedienungsanleitung kann zu Verletzungen oder Unfällen führen.

- Verwendung beschädigter Produkte (ungenügender Schutz) - Überprüfen Sie vor jedem Gebrauch den Schweißhelm auf Beschädigung und Lebensdauer.
- Unsachgemäße Verwendung des Augenschutzes (Verletzung, Unfall). Das Augenschutzgerät darf ausschließlich für die in der Gebrauchsanweisung beschriebenen Arbeiten verwendet werden. Jede Abweichung von den Anweisungen kann zu Verletzungen und Unfällen führen.
- Dieses Gerät kann von Kindern ab 16 Jahren und darüber sowie von Personen mit verringerten physischen, sensorischen oder mentalen Fähigkeiten oder Mangel an Erfahrung und Wissen benutzt werden, wenn sie beaufsichtigt oder bezüglich des sicheren Gebrauchs des Gerätes unterwiesen wurden und die daraus resultierenden Gefahren verstehen. Kinder dürfen nicht mit dem Gerät spielen. Reinigung und Benutzerwartung dürfen nicht von Kindern ohne Beaufsichtigung durchgeführt werden.
- Der Schweißhelm mit automatischer Verdunkelung ist nicht geeignet für Laser- und Autogenschweißen.
- Legen Sie den Schweißhelm niemals auf heiße Oberflächen.
- Öffnen Sie den Schweißhelm auf keinen Fall. Nehmen Sie keine Reparaturen oder Veränderungen am Schweißhelm vor. Dies darf nur von geschultem Fachpersonal durchgeführt werden.
- Achten Sie darauf, dass Sie die automatische Verdunkelung vor jedem Schweißvorgang eingestellt haben.
- Das Sicherheitsvisier darf nicht geöffnet werden. Es schützt den Filter vor Schmutz und Beschädigungen.
- Wenn der Filter nicht automatisch verdunkelt, beenden Sie sofort den Schweißvorgang und kontaktieren Sie den Hersteller.
- Verwenden Sie den Schweißhelm nur bei Temperaturen zwischen  $-5\text{ °C}$  und  $+55\text{ °C}$ .

Die Reaktionszeit des Filters wird sich verlangsamen, sollte diese Temperatur unter- / überschritten werden.

- Reinigen Sie den Filter, die Helmoberfläche und die Solarzellen regelmäßig.
- Ersetzen Sie das Schutzvisier, falls dieses Kratzer oder Beschädigungen aufweist.
- Der Schweißhelm schützt nicht gegen Aufprall.
- Gebrauch, Reinigung und Lagerung kann die Lebensdauer von ca. 5 Jahren reduzieren. Bei zerkratzter Sichtscheibe oder anderen sichtbaren Schäden die Sichtscheibe bzw. den Schweißhelm sofort

austauschen.

**⚠ ACHTUNG!** Werkstoffe, die in Kontakt mit der Haut des Trägers kommen, können bei empfindlichen Personen allergische Reaktionen hervorrufen.

**⚠ ACHTUNG!** Augenschutzgeräte können gegen Teilchen hoher Geschwindigkeit durch das Übertragen von Stößen für den Träger eine Gefährdung darstellen, wenn sie über üblichen Korrektionsbrillen getragen werden.

**⚠ ACHTUNG!** Falls ein Schutz gegen Teilchen hoher Geschwindigkeit bei extremen Temperaturen erforderlich ist, muss das gewählte Augenschutzgerät mit dem Buchstaben T direkt nach dem Buchstaben für die Aufprallintensität gekennzeichnet sein, d. h. FT, BT oder AT. Wenn dem Buchstaben für die Aufprallintensität nicht der Buchstabe T folgt, darf das Augenschutzgerät nur bei Raumtemperatur gegen Teilchen hoher Geschwindigkeit verwendet werden.

**● Inbetriebnahme**

**⚠ HINWEIS:** Verwenden Sie den Schweißhelm nur mit der eingebauten Hinterlegscheibe **4**.

**⚠ HINWEIS:** Halten Sie die Lichtbogensensoren **17** des UV-Filters **8** sauber und klar.

**⚠** Überprüfen Sie unverzüglich nach dem Öffnen der Verpackung, ob der Lieferumfang vollständig und in einwandfreiem Zustand ist. Setzen Sie sich umgehend mit Ihrem Verkäufer in Verbindung, wenn der Lieferumfang unvollständig ist oder Mängel aufweist. Nehmen Sie das Gerät nicht in Betrieb, wenn es defekt ist.

**Tabelle zur Einstellung der Verdunklungsstufen**

	Lichtbogenstrom (Ampere)																					
	1,5	6	10	15	30	40	60	70	100	125	150	175	200	225	250	300	350	400	450	500	600	
Grind	Schleiffunktion – Automatische Verdunklung ist nicht aktiv																					
SMAW	8				9		10		11		12		13		14							
MAG	8						9		10		11		12		13		14					
TIG / GTAW	8			9		10		11		12		13										
MIG (schwer)	9						10		11		12		13		14							
MIG (leicht)	10								11		12		13		14							
PAC	9						10		11		12		13									
PAW	4	5	6	7	8	9	10	11		12												

SMAW: Schweißen mit Mantelelektroden  
 MIG (schwer): MIG Schweißen von Schwermetallen  
 MIG (leicht): MIG Schweißen von Leichtmetallen und Legierungen

TIG / GTAW:	Inertgasschweißen
MAG:	Schweißen mit Metall-Aktivgas
PAC:	Plasmaschneiden
PAW:	Plasmaschweißen
Grind:Schleiffunktion:	Automatische Verdunklung ist nicht aktiv. Einstellung nur verwenden, wenn Sie den Schweißhelm nicht zum Schweißen nutzen.

**⚠** Prüfen Sie vor jeder Inbetriebnahme, ob der Schweißhelm sowie die Schutzscheibe intakt sind. Sollte die Schutzscheibe Kratzer, Risse oder Unebenheiten aufweisen, muss diese vor der Verwendung unbedingt ausgetauscht werden, da es sonst zu schweren Verletzungen kommen kann.

- Entfernen Sie die Schutzfolie von der Innen- und Außenseite des Visiers.
- Stellen Sie den Schweißhelm mit Hilfe des Kopfbandes **5** ein. Drehen Sie am hinteren Drehregler des Kopfbandes **6**, um den Schweißhelm an die jeweilige Kopfgröße anzupassen und an den seitlichen Drehreglern des Kopfbandes **7**, um den Schweißhelm zu arretieren. Achten Sie bei der Einstellung darauf, dass der Schweißhelm so tief wie möglich auf dem Kopf und so nah wie möglich an Ihrem Gesicht sitzt.
- Stellen Sie vor dem Schweißvorgang die passende Verdunklungsstufe ein. Die Verdunklungsstufe lässt sich manuell von 5 bis 9 und von 9 bis 13 einstellen, indem Sie an dem Verdunklungsregler **9** an der Helmaußenseite drehen. Über den Verdunklungsschalter **20** können Sie einstellen, ob die Verdunklung am Verdunklungsregler **9** zwischen den Stufen 5-9 oder den Stufen 9-13 eingestellt ist.

**⚠ ACHTUNG!** Der Verdunklungsregler **9** hat die Einstellposition „Grind“. Wenn der Verdunklungsregler **9** auf diese Position gestellt ist, wird die automatische Verdunklung deaktiviert. Verwenden Sie diese Einstellung nur, wenn Sie den Schweißhelm nicht zum Schweißen nutzen möchten. Die automatische Verdunklung ist dann nicht aktiv. Prüfen Sie vor jeder Verwendung die Lichtdichtheit.

## Testvorgang durchführen

- Über die Test-Taste **10** können Sie vorab überprüfen, ob die Funktion der Verdunklung des Schweißhelms funktioniert.
- Nähern Sie sich einer externen Lichtquelle mit mehr als 40 W der Sichtscheibe und überprüfen Sie, ob sich die Scheibe verdunkelt bzw. erhellt. Drehen Sie dafür den Verdunklungsregler **9** im Uhrzeigersinn von „Grind“ auf die nächste Stufe. Dadurch tritt die Verdunklung des Filters automatisch ein.
- Wenn Sie den Verdunklungsregler **9** gegen den Uhrzeigersinn wieder auf „Grind“ zurückdrehen, wird die automatische Verdunklung des Filters wieder deaktiviert.

## UV-Filter wechseln Für die Version Schwarz

- Um den UV-Filter / die Solarzelle zu wechseln, drücken Sie den Bügel **14** nach unten weg. (siehe Abb. D). Anschließend können Sie den Filter herausnehmen. Drücken Sie hierzu die Arretierungen wie in Abbildung G zu sehen nach oben und drücken Sie leicht von der anderen Seite gegen den Filter.
- Danach entfernen Sie den Verdunklungsregler **9** an der Außenseite des Schweißhelms durch einfaches Ziehen und lösen Sie anschließend die sich darunter befindende Mutter.
- Nachdem Sie die Mutter vom Gewinde gelöst haben, können Sie den Filter vollständig vom Schweißhelm trennen.

## UV-Filter wechseln Für die Version mit Flammen

- Um den UV-Filter / die Solarzelle zu wechseln, drücken Sie die Schieber **18** zusammen. (siehe Abb. E). Anschließend können Sie den Filter herausnehmen. Drücken Sie hierzu die Arretierungen wie in Abbildung G zu sehen nach oben und drücken Sie leicht von der anderen Seite gegen den Filter.
- Danach entfernen Sie den Verdunklungsregler **9** an der Außenseite des Schweißhelms durch

- einfaches Ziehen und lösen Sie anschließend die sich darunter befindende Mutter.
- Nachdem Sie die Mutter vom Gewinde gelöst haben, können Sie den Filter vollständig vom Schweißhelm trennen.

## Verzögerungseinstellung

Über die Verzögerungseinstellung **11** können Sie je nach Schweißvorgang einstellen, ob die automatische Verdunklung direkt nach Beendigung des Schweißvorgangs ausgeschaltet werden soll oder nicht. Auf der min. Stufe schaltet sich die automatische Verdunklung direkt ab. Je mehr Sie den Drehregler im Uhrzeigersinn in Richtung max. Stufe drehen, desto länger bleibt die Verdunklung nach dem Schweißvorgang bestehen. Diese Funktion ist sehr sinnvoll beim Nachglühen.

## Sensibilitätseinstellung

Mit der Sensibilitätseinstellung **12** können Sie die Lichtempfindlichkeit des Sensors regeln. Bei geringem Lichteinfall ist es möglich, den Regler auf max. Stufe einzustellen, damit die automatische Verdunklung auch bei schwacher Lichtquelle eintritt. Auch bei dieser zusätzlichen Funktion können Sie je nach den eigenen Bedürfnissen die Lichtempfindlichkeit des Sensors einstellen.

## LED-Leuchte mit Dämmerungssensor

Die im Schweißhelm integrierte LED **19** wird mit dem LED – Beleuchtungsschalter **14** gesteuert. Stellen Sie zunächst die gewünschte Verdunklungsstufe ein. Die LED **19** kann manuell eingeschaltet werden, indem der LED – Beleuchtungsschalter **14** eingeschaltet wird (mittlere Stellung „ON“). Der Schweißhelm verfügt über einen Dämmerungssensor. Dieser wird aktiviert, indem der LED – Beleuchtungsschalter **14** auf die rechte Stellung „Auto“ geschaltet wird. Dann schaltet der Dämmerungssensor bei dunkler Umgebung die LED-Leuchte automatisch zu und bei heller Umgebung automatisch wieder ab. Dies dient zum Ausleuchten der zu schweißenden Gegenstände bei dunkler Umgebung. Nach dem Ende der Arbeit und zur Lagerung des Schweißhelms sollte der LED – Beleuchtungsschalter **14** stets ausgeschaltet werden (linke Stellung „OFF“).

## Batteriewechsel

Über das Batteriefach können Sie Batterien mit schwacher Ladung austauschen. Eine schwache Batterie-ladung bekommen Sie über die Batterie-Anzeige **13** mit roter Warnleuchte angezeigt.

- Um das Batteriefach **15** zu öffnen, müssen Sie den Deckel des Batteriefachs **15** am Griff nach oben schieben (siehe Bild F).
- Nach dem Sie den Deckel des Batteriefachs **15** abgenommen haben, können Sie die Batterie wechseln.

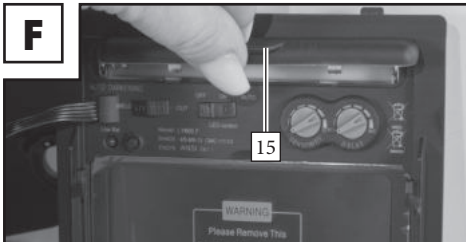

- Anschließend schließen Sie das Batteriefach **15** wieder. Um das Batteriefach zu schließen, müssen Sie den Deckel des Batteriefachs **15** einsetzen und dann den Griff nach unten drücken bis die Abdeckung einrastet.

**!** **HINWEIS:** Die Batterien dienen der ersten Abdunkelung des Filters zu Beginn des Schweißvorgangs. Danach erfolgt die Energieversorgung des Filters durch die integrierte Solarzelle.

## ● Fehlerbehebung

Fehler	Ursache	Lösung
Der Filter verdunkelt sich nicht regelmäßig bzw. flackert.	Die Vorsatzscheibe <b>1</b> ist verschmutzt oder defekt.	Reinigen Sie die Vorsatzscheibe oder ersetzen Sie sie.
	Der Lichtbogensensor <b>17</b> ist nicht klar.	Reinigen Sie die Oberfläche des Lichtbogensensors <b>17</b> .
	Der Schweißstrom ist zu gering.	Stellen Sie die Empfindlichkeit auf die max. Stufe ein.
Die Reaktion ist verlangsamt.	Die Umgebungstemperatur ist zu gering / hoch.	Benutzen Sie den Schweißhelm nur bei Temperaturen zwischen -5 °C und +55 °C.
	Die Empfindlichkeit ist zu gering.	Stellen Sie die Empfindlichkeit höher ein.
Die Sicht ist schlecht.	Die Vorsatz- <b>1</b> / Hinterlegscheibe <b>4</b> ist verschmutzt.	Reinigen Sie die Vorsatz- <b>1</b> / Hinterlegscheibe <b>4</b> .
	Die Schutzfolie auf der Hinterlegscheibe <b>4</b> wurde nicht entfernt.	Entfernen Sie die Schutzfolie.
	Das Umgebungslicht ist nicht ausreichend.	Stellen Sie mehr Licht an Ihrer Arbeitsumgebung ein.
	Die falsche Verdunklungsstufe ist eingestellt.	Stellen Sie die Verdunklungsstufe erneut ein.
Der Schweißhelm verrutscht.	Das Kopfband <b>5</b> ist falsch eingestellt.	Stellen Sie das Kopfband <b>5</b> erneut und enger ein.

## ● Reinigung

- Verwenden Sie keine ätzenden Reinigungsmittel, um das Helmgehäuse **2** zu reinigen.
- Bringen Sie den UV-Filter **8** niemals mit Wasser in Verbindung.
- Reinigen Sie das Produkt mit einem weichen und trockenen Tuch, mit einem angefeuchteten oder mit einem mit Desinfektionsmittel angefeuchteten Tuch.

## ● Lagerung

- Bewahren Sie das Gerät an einem trockenen Ort und außerhalb der Reichweite von Kindern auf.
- Achten Sie darauf, dass der LED – Beleuchtungsschalter **14** während der Lagerung stets ausgeschaltet ist (linke Stellung „OFF“).

## ● Umwelthinweise und Entsorgungsangaben



### **WERFEN SIE ELEKTROWERKZEUGE NICHT IN DEN HAUSMÜLL! ROHSTOFFRÜCKGEWINNUNG STATT MÜLLENTSORGUNG!**

Gemäß Europäischer Richtlinie 2012/19/EU müssen verbrauchte Elektrogeräte getrennt gesammelt und einer umweltgerechten Wiederverwertung zugeführt werden. Das Symbol der durchgestrichenen Mülltonne bedeutet, dass dieses Gerät am Ende der Nutzungszeit nicht über den Hausmüll entsorgt werden darf. Das Gerät ist bei eingerichteten Sammelstellen, Wertstoffhöfen oder Entsorgungsbetrieben abzugeben. Die Entsorgung Ihrer defekten, eingesendeten Geräte führen wir kostenlos durch. Zudem sind Vertrieber von Elektro- und Elektronikgeräten sowie Vertrieber von Lebensmitteln zur Rücknahme verpflichtet. LIDL bietet Ihnen Rückgabemöglichkeiten direkt in den Filialen und

Märkten an. Rückgabe und Entsorgung sind für Sie kostenfrei. Beim Kauf eines Neugerätes haben Sie das Recht, ein entsprechendes Altgerät unentgeltlich zurückzugeben. Zusätzlich haben Sie die Möglichkeit, unabhängig vom Kauf eines Neugerätes, unentgeltlich (bis zu drei) Altgeräte abzugeben, die in keiner Abmessung größer als 25 cm sind.

Bitte löschen Sie vor der Rückgabe alle personenbezogenen Daten.

Bitte entnehmen Sie vor der Rückgabe Batterien oder Akkumulatoren, die nicht vom Altgerät umschlossen sind, sowie Lampen, die zerstörungsfrei entnommen werden können und führen diese einer separaten Sammlung zu.



Schadstoffhaltige Batterien sind mit nebenstehenden Symbolen gekennzeichnet, die auf das Verbot der Entsorgung über den Hausmüll hinweisen. Die Bezeichnungen für das ausschlaggebende Schwermetall sind: Cd = Cadmium, Hg = Quecksilber, Pb = Blei. Befördern Sie verbrauchte Batterien zu einer Entsorgungseinrichtung in Ihrer Stadt oder Gemeinde oder zurück zum Händler. Sie erfüllen damit die gesetzlichen Verpflichtungen und leisten einen wichtigen Beitrag zum Umweltschutz.



Beachten Sie die Kennzeichnung auf den verschiedenen Verpackungsmaterialien und trennen Sie diese gegebenenfalls gesondert. Die Verpackungsmaterialien sind gekennzeichnet mit Abkürzungen (a) und Ziffern (b) mit folgender Bedeutung: 1–7: Kunststoffe, 20–22: Papier und Pappe, 80–98: Verbundstoffe.

## ● Bedeutung der Kennzeichnung

### Sicherheitssichtscheiben geprüft nach DIN EN 166 (C6316CMC, C6317CMC, C6318CMC):

- **Vorsatzscheibe: CMC F CE**

CMC = Herstellerkürzel / F = mechanische Festigkeit (Aufprall mit niedriger Energie 45 m/s)  
CE = CE Zeichen

- **Hinterlegscheibe: CMC 1 F CE**

CMC = Herstellerkürzel / 1 = Optische Klasse / F = mechanische Festigkeit (Aufprall mit niedriger Energie 45 m/s) / CE = CE Zeichen

### ADF geprüft nach DIN EN 379: 4/5-9 / 9-13 CMC 1/1/1/2/379 CE (C6606CMC)Erklärung:

4 = Hellzustand

5-9 / 9-13 = Dunkelzustände

CMC = Herstellerkürzel

Ziffer 1 = optische Klasse

Ziffer 2 = Streulichtklasse

Ziffer 3 = Homogenitätsklasse

Ziffer 4 = Winkelabhängigkeitsklasse

379 = Prüfnorm

CE = CE-Zeichen

### Schweißhelmschale: CMC EN 175 F CE (C6314CMC, C6315CMC)

Identifizierung des Herstellers: CMC

Die Nummer der vorliegenden Norm: EN 175

Anwendungsbereich(e) (gegebenenfalls): S, F, B

Masse in Gramm (gegebenenfalls)

Schutzart für die Schweißhelme Art.- Nr.: 2272/2273

CE= CE-Zeichen

Symbol	Schutzart	Beschreibung des Anwendungsbereichs
S	erhöhte Festigkeit	Mechanische Festigkeit
F	Aufprall mit niedriger Energie	Mechanische Festigkeit
B	Aufprall mit mittlerer Energie	Mechanische Festigkeit

 Wenn die Symbole F, B und S weder für die Sichtscheibe noch für den Tragkörper gelten, ist dem vollständigen Augenschutzgerät der niedrigere Grad zuzuerkennen.

## Zertifizierungsstelle:

DIN CERTCO Gesellschaft für Konformitätsbewertung mbH  
Alboinstrasse 56 / 12103 Berlin / Notified body number 0196

### ● Original-EU-Konformitätserklärung

1. PSA (Produkt-, Typen-, Chargen- oder Seriennummer):

#### Automatik-Schweißhelm

IAN: **409157\_2207**  
 Seriennummer:  
 Variante Schwarz: **2272**  
 Variante mit Flammen: **2273**  
 Herstellungsjahr: **2023/18**  
 Modell: **PSHL 2 D1**

2. Name und Anschrift des Herstellers und gegebenenfalls seines Bevollmächtigten:

#### **C.M.C. Creative Marketing & Consulting GmbH**

Dokumentenverantwortlicher:





**Dr. Christian Weyler**  
**Katharina-Loth-Str. 15**  
**DE-66386 St. Ingbert**  
**DEUTSCHLAND**

3. Die alleinige Verantwortung für die Ausstellung dieser Konformitätserklärung trägt der Hersteller:

#### **C.M.C. Creative Marketing & Consulting GmbH**

4. Gegenstand der Erklärung (Identifizierung der PSA, die die Rückverfolgbarkeit ermöglicht; sie kann gegebenenfalls ein ausreichend scharfes farbiges Bild enthalten, wenn es zur Identifizierung der PSA erforderlich ist):

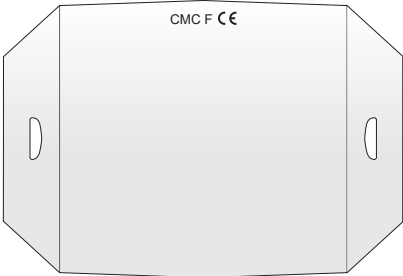
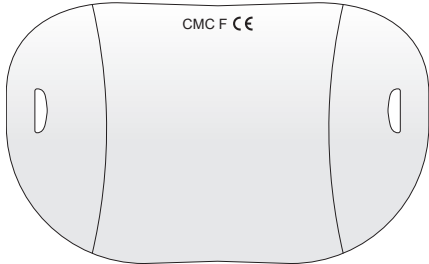
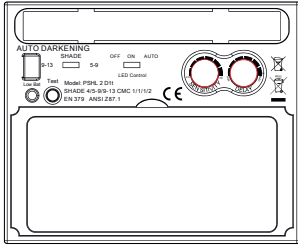
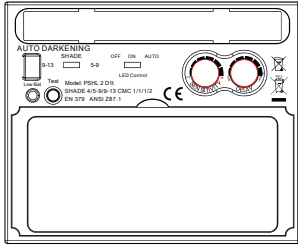

<p><b>Schweißer-Gesichtsschutzschirm</b>  <b>Variante Schwarz</b>  <b>PSHL 2 D1p, Art.-Nr.: 2272</b></p>	<p><b>Schweißer-Gesichtsschutzschirm</b>  <b>Variante mit Flammen</b>  <b>PSHL 2 D1p, Art.-Nr. 2273</b></p>
	
<p><b>Hinterlegscheibe ohne Filterwirkung</b>  <b>PSHL 2 D1, Art.-Nr.: 2272, 2273</b></p>	<p><b>Hinterlegscheibe ohne Filterwirkung</b>  <b>PSHL 2 D1, Art.-Nr.: 2272, 2273</b></p>
	
<p><b>Vorderlegscheibe ohne Filterwirkung</b>  <b>PSHL 2 D1, Art.-Nr.: 2272</b></p>	<p><b>Vorderlegscheibe ohne Filterwirkung</b>  <b>PSHL 2 D1, Art.-Nr.: 2273</b></p>
	
<p><b>Automatischer Schweißerschutzfilter mit</b>  <b>von Hand einstellbarer Schutzstufe PSHL</b>  <b>2 D1t, Art.-Nr.: 2272, 2273</b></p>	<p><b>Automatischer Schweißerschutzfilter mit</b>  <b>von Hand einstellbarer Schutzstufe PSHL</b>  <b>2 D1t, Art.-Nr.: 2272, 2273</b></p>
	

5. Der unter Nummer 4 beschriebene Gegenstand der Erklärung entspricht den einschlägigen Harmonisierungsrechtsvorschriften der Union:

**Richtlinie über die allgemeine Produktsicherheit**

2001/95/EG

**Elektromagnetische Verträglichkeit**

2014/30/EU

**RoHS-Richtlinie**

2011/65/EU+2015/863 EU

**Persönliche Schutzausrüstung-Verordnung**

(EU)/2016/425

6. Angabe der verwendeten einschlägigen harmonisierten Normen oder sonstigen technischen Spezifikationen, für die die Konformität erklärt wird, einschließlich des Datums der Normen bzw. sonstigen technischen Spezifikationen:

**EN 166:2001**

**EN 175:1997**

**EN 379:2009**

7. Die notifizierte Zertifizierungsstelle DIN CERTCO Gesellschaft für Konformitätsbewertung mbH, Alboinstraße 56, 12103 Berlin, Notified body number 0196, hat die EU-Baumusterprüfung durchgeführt und die EU-Baumusterprüfbescheinigung C6606CMC/RO, C6314CMC/RO, C6315CMC/RO, C6316CMC/RO, C6317CMC/RO, C6318CMC/RO ausgestellt.

St. Ingbert, 01.10.2022

C.M.C. GmbH  
Katharina-Loth-Str. 15  
1. A. 66286 Stuttgart  
Telefon: +49 6894 9989750  
Telefax: +49 6894 9989729

Dr. Christian Weyler  
- Qualitätssicherung -

● **Hinweise zu Garantie und Serviceabwicklung**

**Garantie der Creative Marketing & Consulting GmbH**

Sehr geehrte Kundin, sehr geehrter Kunde, Sie erhalten auf dieses Gerät 3 Jahre Garantie ab Kaufdatum. Im Falle von Mängeln dieses Produkts stehen Ihnen gegen den Verkäufer des Produkts gesetzliche Rechte zu. Diese gesetzlichen Rechte werden durch unsere im Folgenden dargestellte Garantie nicht eingeschränkt.

● **Garantiebedingungen**

Die Garantiefrist beginnt mit dem Kaufdatum. Bitte bewahren Sie den Original-Kassenbon gut auf. Diese Unterlage wird als Nachweis für den Kauf benötigt. Tritt innerhalb von drei Jahren ab dem Kaufdatum dieses Produkts ein Material- oder Fabrikationsfehler auf, wird das Produkt von uns – nach unserer Wahl – für Sie kostenlos repariert oder ersetzt. Diese Garantieleistung setzt voraus, dass innerhalb der Drei-Jahres-Frist das defekte Gerät und der Kaufbeleg (Kassenbon) vorgelegt und schriftlich kurz beschrieben wird, worin der Mangel besteht und wann er aufgetreten ist. Wenn der Defekt von unserer Garantie

gedeckt ist, erhalten Sie das reparierte oder ein neues Produkt zurück. Mit Reparatur oder Austausch des Produkts beginnt kein neuer Garantiezeitraum.

## ● Garantiezeit und gesetzliche Mängelansprüche

Die Garantiezeit wird durch die Gewährleistung nicht verlängert. Dies gilt auch für ersetzte und reparierte Teile. Eventuell schon beim Kauf vorhandene Schäden und Mängel müssen sofort nach dem Auspacken gemeldet werden. Nach Ablauf der Garantiezeit anfallende Reparaturen sind kostenpflichtig.

## ● Garantieumfang

Das Gerät wurde nach strengen Qualitätsrichtlinien sorgfältig produziert und vor Anlieferung gewissenhaft geprüft. Die Garantieleistung gilt für Material oder Fabrikationsfehler. Diese Garantie erstreckt sich nicht auf Produktteile, die normaler Abnutzung ausgesetzt sind und daher als Verschleißteile angesehen werden können oder für Beschädigungen an zerbrechlichen Teilen, z. B. Schalter, Akkus oder solchen, die aus Glas gefertigt sind. Diese Garantie verfällt, wenn das Produkt beschädigt, nicht sachgemäß benutzt oder gewartet wurde. Für eine sachgemäße Benutzung des Produkts sind alle in der Bedienungsanleitung aufgeführten Anweisungen genau einzuhalten. Verwendungszwecke und Handlungen, von denen in der Bedienungsanleitung abgeraten oder vor denen gewarnt wird, sind unbedingt zu vermeiden. Das Produkt ist lediglich für den privaten und nicht für den gewerblichen Gebrauch bestimmt. Bei missbräuchlicher und unsachgemäßer Behandlung, Gewaltanwendung und bei Eingriffen, die nicht von unserer autorisierten Service-Niederlassung vorgenommen wurden, erlischt die Garantie.

## ● Abwicklung im Garantiefall

Um eine schnelle Bearbeitung Ihres Anliegens zu gewährleisten, folgen Sie bitte den folgenden Hinweisen: Bitte halten Sie für alle Anfragen den Kassenbon und die Artikelnummer (z. B. IAN) als Nachweis für den Kauf bereit. Die Artikelnummer entnehmen Sie bitte dem Typenschild, einer Gravur, dem Titelblatt Ihrer Anleitung (unten links) oder dem Aufkleber auf der Rück- oder Unterseite. Sollten Funktionsfehler oder sonstige Mängel auftreten, kontaktieren Sie zunächst die nachfolgend benannte Serviceabteilung telefonisch oder per E-Mail. Ein als defekt erfasstes Produkt können Sie dann unter Beifügung des Kaufbelegs (Kassenbon) und der Angabe, worin der Mangel besteht und wann er aufgetreten ist, für Sie portofrei an die Ihnen mitgeteilte Service-Anschrift übersenden.

**!** **HINWEIS:** Auf [www.lidl-service.com](http://www.lidl-service.com) können Sie diese und viele weitere Handbücher, Produktvideos und Software herunterladen.



Mit diesem QR-Code gelangen Sie direkt auf die Lidl-Service-Seite ([www.lidl-service.com](http://www.lidl-service.com)) und können mittels der Eingabe der Artikelnummer (IAN) 409157 Ihre Bedienungsanleitung öffnen.

## ● Service

Verwenden Sie nur Originalzubehöerteile:

### **Modell Schwarz**

(PSHL 2 D1, Art.-Nr.: 2272):

Vorsatzscheibe (CMC F CE):

140,4 mm x 156,6 mm x 1,5 mm

Hinterlegscheibe (CMC 1F CE):

103,8 mm x 47,3 mm x 1,0 mm

### **Modell mit Flammen**

(PSHL 2 D1, Art.-Nr.: 2273):

Vorsatzscheibe (CMC F CE):

140 mm x 172,3 mm x 1,5 mm

Hinterlegscheibe (CMC 1F CE):

103,8 mm x 47,3 mm x 1,0 mm

## **So erreichen Sie uns:**

### **DE, AT, CH**

#### **Name:**

C. M. C. GmbH

Internet-Adresse:

[www.cmc-creative.de](http://www.cmc-creative.de)

E-Mail:

[service.de@cmc-creative.de](mailto:service.de@cmc-creative.de)

[service.at@cmc-creative.de](mailto:service.at@cmc-creative.de)

[service.ch@cmc-creative.de](mailto:service.ch@cmc-creative.de)

Telefon:

+49 (0) 6894/ 9989750

(Normaltarif aus dem dt. Festnetz)

Fax:

+49 (0) 6894/ 9989729

Sitz:

Deutschland

**IAN 409157\_2207**

Bitte beachten Sie, dass die folgende Anschrift keine Serviceanschrift ist. Kontaktieren Sie zunächst die oben benannte Servicestelle.

#### **Adresse:**

**C. M. C. GmbH**

Katharina-Loth-Str. 15











DE-66386 St. Ingbert

DEUTSCHLAND

#### **Bestellung von Ersatzteilen:**

[www.ersatzteile.cmc-creative.de](http://www.ersatzteile.cmc-creative.de)

<b>Légende des pictogrammes utilisés</b> .....	Page	37
<b>Introduction</b> .....	Page	37
Utilisation conforme .....	Page	38
Livraison .....	Page	38
Description des pièces modèle « noir » .....	Page	38
Description du modèle « Flammes » .....	Page	38
Données techniques .....	Page	39
<b>Consignes de sécurité</b> .....	Page	39
<b>Mise en service</b> .....	Page	43
<b>Résolution des pannes</b> .....	Page	45
<b>Nettoyage et entretien</b> .....	Page	46
<b>Stockage</b> .....	Page	46
<b>Indications relatives à l'environnement et à la mise au rebut</b> .....	Page	46
<b>Explication de la désignation</b> .....	Page	47
<b>Déclaration de conformité UE</b> .....	Page	48
<b>Remarques sur la garantie et le service après-vente</b> .....	Page	50
Conditions de garantie .....	Page	50
Période de garantie et revendications légales pour vices .....	Page	51
Étendue de la garantie .....	Page	51
Faire valoir sa garantie .....	Page	51
<b>Service</b> .....	Page	52

● <b>Légende des pictogrammes utilisés</b>			
	Attention ! Lire le mode d'emploi !		Attention, risques éventuels !
	Le symbole ci contre représentant une poubelle à roues barrée montre que cet appareil est soumis à la directive 2012/19/UE.		Remarque importante !
	Attention : Un casque de soudage ne protège pas les yeux, les oreilles et le visage !		Attention : Les arcs électriques peuvent abîmer la rétine !
	Fabriqué à partir de matériaux recyclés		Éliminez les piles de manière écologique !
	Mettez l'emballage et l'appareil au rebut dans le respect de l'environnement !		Courant continu

## Casque de soudage automatique PSHL 2 D1

### ● Introduction

 Félicitations ! Vous avez opté pour un appareil de grande qualité proposé par notre entreprise. Familiarisez-vous avec le produit avant sa première mise en service. Veuillez lire attentivement le mode d'emploi suivant ainsi que les consignes de sécurité.

## TENIR HORS DE PORTÉE DES ENFANTS !

### ● Utilisation conforme

Ce casque de soudage protège vos yeux et votre visage des étincelles, projections et rayons UV lors de travaux de soudage. Il s'adapte automatiquement à la luminosité ambiante. Sa fonction d'obscurcissement s'active dès l'allumage de l'arc grâce à des capteurs, et s'adapte à la luminosité dès l'arrêt du soudage (avec un bref décalage pour vous protéger de l'incandescence). Le casque de soudage dispose d'un niveau de protection DIN réglable en continu avec une molette. Vous pouvez également configurer une protection contre les étincelles volantes lors des travaux de ponçage. Utilisez le produit uniquement tel que décrit et pour les domaines d'utilisation indiqués. Conservez soigneusement cette notice. Remettez ces documents en cas de transmission du produit à un tiers. Il est interdit d'utiliser le produit en-dehors de l'utilisation conforme. Cela peut représenter un danger. Les dommages découlant du non respect ou d'une mauvaise utilisation ne sont pas couverts par la garantie et ne tombent pas dans le domaine de responsabilité du fabricant. L'appareil a été conçu pour un usage domestique et ne doit pas être utilisé pour un usage commercial ou industriel.

### ● Livraison

1 casque de soudage automatique  
1 mode d'emploi

2 Piles de type LRO3 (AAA)

### ● Description des pièces modèle « noir »

<b>1</b>	Vitre de parement	<b>11</b>	Réglage de la temporisation
<b>2</b>	Coque du casque	<b>12</b>	Réglage de la sensibilité
<b>3</b>	Cellule solaire	<b>13</b>	Indication de batterie faible
<b>4</b>	Vitre de protection	<b>14</b>	Interrupteur d'éclairage LED
<b>5</b>	Bandeau	<b>15</b>	Compartiment à piles
<b>6</b>	Bouton de réglage arrière du bandeau	<b>16</b>	Étrier
<b>7</b>	Bouton de réglage latéral du bandeau	<b>17</b>	Détecteur d'arc
<b>8</b>	Filtre UV	<b>19</b>	Voyant LED
<b>9</b>	Molette d'obscurcissement	<b>20</b>	Interrupteur d'obscurcissement
<b>10</b>	Bouton test		

### ● Description du modèle « Flammes »

<b>1</b>	Vitre de parement	<b>5</b>	Bandeau
<b>2</b>	Coque du casque	<b>6</b>	Bouton de réglage arrière du bandeau
<b>3</b>	Cellule solaire	<b>7</b>	Bouton de réglage latéral du bandeau
<b>4</b>	Vitre de protection	<b>8</b>	Filtre UV

<b>9</b>	Molette d'obscurcissement	<b>15</b>	Compartment à piles
<b>10</b>	Bouton test	<b>17</b>	Détecteur d'arc
<b>11</b>	Réglage de la temporisation	<b>18</b>	Réglette
<b>12</b>	Réglage de la sensibilité	<b>19</b>	Voyant LED
<b>13</b>	Indication de batterie faible	<b>20</b>	Interrupteur d'obscurcissement
<b>14</b>	Interrupteur d'éclairage LED		

## ● Données techniques

Taille du compartiment à filtre :	110x90x15 mm	Marche/arrêt Filtre :	Entièrement automatique
Champ de vision :	9,2x4,2 cm	Marche/arrêt LED :	Manuel
Luminosité claire :	DIN 4	Alimentation :	Cellule solaire
Luminosité sombre :	DIN 5 – DIN 9 / DIN 9 – DIN 13	Protection UV/IR :	DIN 16
		Température d'utilisation :	-5 °C à +55 °C
Durée de changement Clair à sombre : Sombre à clair :	0,23 – 0,72 ms 0,1 – 2 s	Température de stockage :	-20 °C à +70 °C
		Travaux de soudage :	MMA, MIG, MAG, TIG, découpe au plasma et soudage au plasma
		Durée de vie maximale :	env. 5 ans

**!** **REMARQUE :** Des modifications techniques et optiques peuvent être apportées sans préavis dans le cadre d'un développement ultérieur. Toutes les dimensions, indications et données de ce mode d'emploi sont donc sans garantie. Il n'est donc pas possible de faire valoir des droits sur la base de ces instructions de service.

## ● **⚠** Consignes de sécurité

Veillez lire le mode d'emploi et en observer les consignes avec la plus grande attention. Utilisez le présent mode d'emploi pour vous familiariser avec l'appareil, son utilisation conforme et les consignes de sécurité. La plaque signalétique comprend toutes les données techniques du présent casque de soudage. Veuillez vous informer sur les caractéristiques technique de ce produit.

- Avant toute utilisation, vérifier le bon fonctionnement en actionnant la touche « Test ».
- Le produit ne convient pas pour le soudage laser.
- Le produit est prévu pour une utilisation dans une plage de températures de -5 °C à +55 °C.

- Le produit n'est pas résistant au feu.
- N'exposez pas le casque de soudage et le filtre UV à la chaleur ou à l'humidité.
- N'enlevez pas le filtre ADF du casque de soudage et n'ouvrez jamais le compartiment du filtre ADF sans l'autorisation du fabricant.
- Veuillez vérifier avant toute utilisation que vous avez sélectionné le bon mode Soudage/Ponçage.
- La vitre de parement doit être montée sur la partie extérieure du filtre ADF. Dans le cas contraire, vous risquez d'endommager le filtre ADF.
- N'effectuez pas de modification/changement sur le casque de soudage et le filtre ADF sans autorisation.
- Si le filtre n'obscurcit pas automatiquement le casque lors du soudage, veuillez arrêter immédiatement les travaux et vous adresser à votre distributeur.
- N'utilisez pas d'alcool, d'essence ou de diluant pour nettoyer le filtre ADF. Ne posez pas le filtre ADF dans l'eau.
- Le temps de réaction des cristaux liquides ADF ralentit lorsque la température ambiante est plus basse. Cela n'impacte cependant pas les fonctions de protection.
- Veuillez remplacer le boîtier du filtre ADF dès que ce dernier est endommagé ou rayé, car cela entrave la visibilité et la protection.
- Veuillez remplacer les vitres dès qu'elles sont brisées ou rayées. N'utilisez pas d'objets durs pour remplacer la vitre du filtre.
- Nettoyez régulièrement les surfaces du filtre ADF, du capteur et des cellules solaires.
- Le casque de soudage ne résiste pas aux dommages causés par un choc brutal, une explosion ou des liquides corrosifs.
- La durée d'utilisation dépend de différents facteurs individuels tels que l'utilisation, le nettoyage, le stockage et l'entretien. Nous recommandons d'effectuer des inspections régulières et d'échanger les pièces endommagées.
- Le matériau du produit vieillit avec le temps. Le casque de soudage peut ainsi notamment présenter des fissures. Dans ce cas, le casque de soudage n'offre plus de protection idéale. Dans ce cas, l'utilisateur doit remplacer immédiatement le casque de soudage.
- Ce produit ne doit pas être utilisé pour les travaux de soudage ou de découpe au-dessus de la tête. Si vous utilisez ce produit pour des travaux de soudage ou de découpe au-dessus de la tête, des gouttes de métal en fusion peuvent traverser le filtre ADF et blesser l'utilisateur.



- L'utilisateur ne doit plus utiliser le casque de soudage si le filtre est défectueux. Les projections de scories peuvent endommager la surface du filtre et la peau de l'utilisateur et provoquer de graves incidents.
- Ce produit résiste à la température et est ignifuge. En cas de contact direct avec des flammes ou en cas d'exposition à des températures élevées, le casque peut prendre feu ou fondre. Veuillez stocker et utiliser le casque de soudage selon la description pour réduire ce type de risques.
- Le filtre ADF est un dispositif électronique qui n'est pas étanche. Veuillez à ce qu'il reste propre et sec et à ne pas le stocker dans un environnement humide.
- Une utilisation non conforme à l'emploi prévu risque de blesser l'utilisateur et d'engendrer d'autres types de maladies.
- Veuillez vérifier le filtre avant toute utilisation. Dès que vous trouvez que son aspect ou son fonctionnement n'est plus correct, ne l'utilisez plus.
- N'utilisez plus le casque de soudage si le filtre vacille ou si le degré d'obscurcissement ne correspond plus à la norme ou en présence de tout autre phénomène anormal.
- N'exposez pas ce produit inutilement aux rayons du soleil.
- Veuillez utiliser uniquement les accessoires et pièces d'origine. L'utilisation de pièces non originales peut entraver le bon fonctionnement du dispositif de protection, l'utilité ou le niveau de protection du produit.
- Dépassement de la durée de vie (protection insuffisante) – veuillez vérifier le bon état et la durée de vie du casque de soudage avant toute utilisation.
- Utilisation d'une protection oculaire sans filtre contre les rayonnements optiques (endommagement des yeux) – veuillez vérifier avant toute utilisation que la protection oculaire présente bien le degré nécessaire.
- Utilisation du produit contre les projections (protection insuffisante) – veuillez toujours vérifier que la protection est suffisante.
- Utilisation du produit contre les grosses particules de poussière (blessures, accident). Le dispositif de protection des yeux doit être utilisé uniquement pour les travaux décrits dans le mode d'emploi. Tout écart des instructions mentionnées dans le mode d'emploi vous expose à des blessures ou des accidents.
- Utilisation de produits endommagés (protection insuffisante) – veuillez vérifier avant toute utilisation le bon état et la durée de vie du

casque de soudage.

- Utilisation non conforme de la protection des yeux (blessure, accident). Le dispositif de protection des yeux doit être utilisé uniquement pour les travaux décrits dans le mode d'emploi. Tout écart des instructions vous expose à des blessures ou des accidents.
- Cet appareil peut être utilisé par des enfants à partir de 16 ans et plus ainsi que par des personnes avec des capacités physiques, sensorielles ou mentales réduites ou manquant d'expérience et de connaissances, s'ils sont surveillés ou s'ils ont été instruits pour l'utilisation sûre de l'appareil et qu'ils comprennent les risques en résultant. Les enfants ne doivent pas jouer avec l'appareil. Le nettoyage et la maintenance utilisateur ne doivent pas être réalisés par des enfants sans surveillance.
- Le casque de soudage à obscurcissement automatique n'est pas conçu pour le soudage au laser ou le soudage autogène.
- Ne posez pas le casque de soudage sur une surface brûlante.
- N'ouvrez jamais le casque de soudage. Ne réparez ou ne modifiez jamais le casque de soudage. Seul un personnel formé à cet effet est habilité à le faire.
- Veillez à bien avoir réglé l'obscurcissement automatique avant chaque soudage.
- N'ouvrez jamais la visière de sécurité. Elle protège le filtre de la saleté et des endommagements.
- Si le filtre ne s'obscurcit pas automatiquement, arrêtez immédiatement le soudage et contactez le fabricant.
- Utilisez le filtre uniquement à des températures comprises entre -5 °C et +55 °C. En dehors de cette plage, le temps de réaction du filtre augmente.
- Nettoyez régulièrement le filtre, la surface du casque et les cellules solaires.
- Remplacez la visière de protection si elle présente des rayures ou d'autres endommagements.
- Le casque de soudage ne vous protège pas en cas de choc.
- La durée de vie d'environ 5 ans peut être réduite en fonction de l'utilisation, du nettoyage et du stockage. Si la vitre est rayée ou présente d'autres endommagements, échangez immédiatement cette dernière ou le casque de soudage.

**⚠ ATTENTION !** Les matériaux entrant en contact avec la peau de l'utilisateur peuvent provoquer des réactions allergiques de personnes sensibles.

**⚠ ATTENTION !** Le dispositif de protection des yeux ne protège

pas efficacement l'utilisateur contre les particules projetées à grande vitesse si vous le portez sur des lunettes de correction courantes.

**⚠ ATTENTION !** Si vous avez besoin d'une protection contre les projections à grande vitesse à des températures extrêmes, choisissez une protection des yeux où la lettre T figure juste après la lettre indiquant l'intensité de la collision, c'est-à-dire FT, BT ou AT. Si la lettre T ne suit pas la lettre indiquant l'intensité de collision, vous ne devez porter le dispositif de protection des yeux à température ambiante comme protection contre les particules à grande vitesse.

## ● Mise en service

**⚠ REMARQUE :** Utilisez le casque de soudage uniquement lorsque la vitre de protection **4** est montée.

**⚠ REMARQUE :** Les détecteurs d'arc **17** du filtre UV **8** doivent toujours être propres et nets.  
**⚠** Vérifiez dès le déballage du produit que la livraison est complète et intacte. Contactez immédiatement votre revendeur si la livraison est incomplète ou défectueuse. N'utilisez pas l'appareil dès lors qu'il présente des défauts.

## Tableau de réglage du degré d'obscurcissement

	Courant de l'arc (ampères)																				
	1,5	6	10	15	30	40	60	70	100	125	150	175	200	225	250	300	350	400	450	500	600
Grain	Fonction ponçage – Obscurcissement automatique désactivé																				
SMAW	8				9		10		11		12		13		14						
MAG	8				9		10		11		12		13		14						
TIG/GTAW	8			9		10		11		12		13									
MIG (lourd)	9				10				11		12		13		14						
MIG (léger)	10						11		12		13		14								
PAC	9				10		11		12		13										
PAW	4	5	6	7	8	9	10	11		12											

SMAW: Soudage avec des électrodes enrobées

MIG (lourd) : Soudage MIG de métaux lourds

MIG (léger) : Soudage MIG de métaux légers et d'alliages

TIG/GTAW : Soudage au gaz inerte

MAG: Soudage sous flux gazeux actif

PAC: Découpe au plasma

PAW: Soudage au plasma

Grind:Fonction ponçage : Obscurcissement automatique désactivé. N'employez ce réglage que lorsque vous n'utilisez pas le casque pour le soudage.

**⚠** Vérifiez avant chaque mise en marche que le casque de soudage et la vitre de protection sont en

parfait état. Si la vitre de protection devait présenter des rayures, des fissures ou des irrégularités, échangez-la avant l'utilisation. Vous vous exposez autrement à un risque de blessure grave.

- Enlevez le film protecteur de la surface intérieure et extérieure de la visière.
- Réglez le casque de soudage au moyen du bandeau [5]. Tournez le bouton de réglage du bandeau [6] pour ajuster le casque de soudage à votre taille puis le bouton de réglage du bandeau [7] pour bloquer le casque de soudage. Lors du réglage, veillez à ce que le casque de soudage soit bien enfoncé sur la tête, le plus près possible du visage.
- Réglez le degré d'obscurcissement avant le soudage. Vous pouvez régler manuellement le degré d'obscurcissement de 5 à 9 et de 9 à 13 en actionnant la réglette d'obscurcissement [9] se trouvant sur l'extérieur du casque. L'interrupteur d'obscurcissement [20] vous permet de configurer un obscurcissement de 5-9 ou de 9-13 au niveau de la réglette d'obscurcissement.

**⚠ ATTENTION !** La réglette d'obscurcissement [9] présente la position « Grind ». Lorsque vous placez la réglette d'obscurcissement [9] sur cette position, l'obscurcissement automatique est désactivé. Choisissez ce réglage uniquement lorsque vous n'utilisez pas le casque de soudage pour souder. L'obscurcissement automatique est alors désactivé. Vérifiez l'intensité de la lumière avant toute utilisation.

## Effectuer un test

- Vous pouvez vérifier au préalable via la touche Test [10] que la fonction d'obscurcissement du casque de soudure fonctionne.
- Approchez la vitre d'une source de lumière externe de plus de 40 W et vérifiez si la vitre s'éclaircit ou s'obscurcit. Tournez le régulateur d'obscurcissement [9] vers la droite de « Grind » au prochain cran. Ceci fait que l'obscurcissement du filtre est activé automatiquement.
- Si vous tournez le régulateur d'obscurcissement [9] vers la gauche de nouveau sur « Grind », l'obscurcissement du filtre automatique est de nouveau désactivé.

## Changer le filtre à UV Pour le modèle noir

- Pour changer le filtre UV/la cellule solaire, abaissez l'étrier [16]. (cf. fig. D). Vous pouvez ensuite sortir le filtre. Pour cela, poussez la butée comme sur la fig. G vers le haut et appuyez de l'autre côté légèrement sur le filtre.
- Enlevez ensuite le régulateur d'obscurcissement [9] sur les côtés extérieurs du casque de soudage en tirant dessus et desserrez ensuite l'écrou qui se trouve en-dessous.
- Après avoir enlevé l'écrou du filetage, vous pouvez sortir le filtre du casque de soudage.

## Changer le filtre à UV Pour le modèle avec les flammes

- Pour changer le filtre UV/la cellule solaire, rapprochez les réglettes [18]. (cf. fig. E). Vous pouvez ensuite sortir le filtre. Pour cela, poussez la butée comme sur la fig. G vers le haut et appuyez de l'autre côté légèrement sur le filtre.
- Enlevez ensuite le régulateur d'obscurcissement [9] sur les côtés extérieurs du casque de soudage en tirant dessus et desserrez ensuite l'écrou qui se trouve en-dessous.
- Après avoir enlevé l'écrou du filetage, vous pouvez sortir le filtre du casque de soudage.

## Temporisation

Via la temporisation [11] vous pouvez varier en fonction de l'opération de soudage si l'obscurcissement automatique doit être désactivé ou non directement après l'opération de soudage. L'obscurcissement automatique se désactive directement au niveau minimum. Plus vous tournez la molette vers la droite dans le sens du niveau maximum plus l'obscurcissement perdure après l'opération de soudage. Cette fonction s'avère très utile en cas d'incandescence prolongée.

## Réglage de la sensibilité

Le réglage de la sensibilité [12] vous permet de régler la sensibilité lumineuse du capteur. En cas de faible

incidence lumineuse il est possible de régler le régulateur au niveau maximum afin d'activer l'obscurcissement automatique même en cas de source lumineuse faible. De même cette fonction additionnelle vous permet de régler en fonction de vos besoins la sensibilité lumineuse du capteur.

## Voyant LED avec capteur d'obscurcissement

La LED 19 intégrée au casque se commande à l'aide de l'interrupteur LED 14. Commencez par régler le degré d'obscurcissement souhaité. Vous pouvez allumer la LED 19 manuellement en actionnant l'interrupteur LED 14 (position moyenne « ON »). Le casque de soudage dispose d'un capteur d'obscurcissement. Vous pouvez l'activer en plaçant l'interrupteur LED 14 sur « Auto », sur la droite. Le capteur d'obscurcissement active alors les LED dans un environnement sombre et les désactive à nouveau si l'environnement s'éclaircit. Ceci sert à éclairer les objets à souder dans des environnements sombres. Une fois le travail terminé et avant de ranger le casque de soudage, mettez toujours l'interrupteur LED 14 sur « OFF », en poussant l'interrupteur vers la gauche.

## Changement de la pile

Vous pouvez changer les piles déchargées au niveau du compartiment à pile. Le chargement de la pile est indiqué à l'affichage, une lampe-témoin 13 rouge indiquant que les piles sont déchargées.

- Pour ouvrir le compartiment à pile 15, tournez le couvercle du compartiment 15 dans le sens antihoraire (cf. fig. F).
- Lorsque vous avez démonté le couvercle du compartiment à pile 15, sortez la pile.

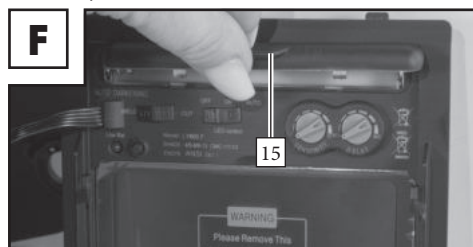

- Refermez ensuite le compartiment à pile 15. Pour refermer le compartiment à pile, insérez le couvercle du compartiment à pile 15 puis appuyez sur la clenche jusqu'à ce que le couvercle s'enclenche.

**REMARQUE:** Les batteries sont utilisées pour le premier obscurcissement du filtre au début de l'opération de soudage. Le filtre est ensuite alimenté en énergie par la cellule solaire intégrée.

## ● Résolution des pannes

Erreur	Cause	Solution
Le filtre ne s'obscurcit pas régulièrement ou vacille.	La vitre de parement 1 est sale ou défectueuse.	Nettoyez la vitre de parement ou remplacez-la.
	Le détecteur d'arc 17 n'est pas propre.	Nettoyez la surface du détecteur d'arc 17.
	Le courant de soudage est trop faible.	Réglez la sensibilité sur le niveau maximal.

La réaction est plus lente.	La température ambiante est trop élevée/basse.	Utilisez le casque de soudage uniquement dans une plage de températures comprises entre -5 °C et +55 °C.
	La sensibilité est trop faible.	Augmentez la sensibilité.
La visibilité est mauvaise.	La vitre de parement [1] / vitre [4] est sale.	Nettoyez la vitre de parement [1] / vitre [4].
	Le film protecteur se trouve encore sur la vitre [4].	Enlevez le film protecteur.
	La lumière ambiante est trop faible.	Éclairiez plus votre environnement de travail.
	Vous avez réglé un mauvais degré d'obscurcissement.	Augmentez le degré d'obscurcissement.
Le casque de soudage glisse.	Le bandeau [5] est mal réglé.	Resserrez le bandeau [5].

## ● Nettoyage et entretien

- N'utilisez pas de produits corrosifs pour nettoyer le casque [2].
- N'exposez jamais le filtre UV [8] à l'eau.
- Nettoyez le produit avec un chiffon doux et sec, avec un chiffon humide ou bien avec un chiffon légèrement imbibé de désinfectant.

## ● Stockage

- Rangez toujours l'appareil dans un endroit sec et hors de portée des enfants.
- Lorsque le produit est stocké, l'interrupteur LED [14] doit être éteint, en position « OFF ».

## ● Indications relatives à l'environnement et à la mise au rebut



**NE JETEZ PAS LES OUTILS ÉLECTRONIQUES AVEC LES ORDURES MÉNAGÈRES ! RÉCUPÉRER LES MATIÈRES PREMIÈRES PLUTÔT QUE D'ÉLIMINER LES DÉCHETS !**

Conformément à la directive européenne 2012/19/EU, les appareils électriques usagés doivent être collectés séparément et recyclés dans le respect de l'environnement. L'icône représentant une poubelle barrée indique que cet appareil ne doit en aucun cas être jeté avec les ordures ménagères. Vous devez déposer cet appareil dans un point de collecte, un centre de recyclage ou une déchetterie.

Nous éliminons gratuitement les appareils défectueux renvoyés. En outre, les distributeurs d'appareils électroniques et électriques ainsi que les distributeurs d'aliments sont tenus de récupérer les produits. Lidl vous permet de déposer les produits dans ses filiales et ses magasins. Le dépôt et le recyclage ne vous coûteront rien. Lors de l'achat d'un appareil neuf, vous avez le droit de déposer gratuitement un appareil usagé. Vous avez, en outre, la possibilité de déposer gratuitement jusqu'à trois appareils usagés – dont aucun côté ne doit dépasser 25 cm, indépendamment de l'achat d'un appareil neuf. Avant tout dépôt, veuillez supprimer toutes les données personnelles. Avant le dépôt, sortez les batteries ou les accumulateurs qui ne sont pas intégrés à l'appareil usagé ainsi que les ampoules que vous pouvez retirer sans les endommager et déposez-les dans un centre de collecte adapté.



Les batteries contenant des produits nocifs sont caractérisées par les symboles ci-contre interdisant de les jeter avec les ordures ménagères. Les désignations du métal lourd en question sont : Cd = cadmium, Hg = mercure, Pb = plomb.

Déposez les batteries usagées dans un point de collecte de votre ville ou de votre municipalité ou rapportez-les chez votre commerçant. Vous vous conformez ainsi aux obligations légales et contribuez de manière essentielle à la protection de l'environnement.



Respectez le marquage sur les différents emballages et triez-les si nécessaire. Les emballages sont identifiés par des abréviations (a) et des chiffres (b) ayant la signification suivante : 1 - 7 : plastiques, 20 - 22 : papier et carton, 80 - 98 : composites.

## ● Explication de la désignation

### **Vitre de sécurité conforme à DIN EN 166 (C6316CMC, C6317CMC, C6318CMC) :**

- **Vitre de parement : CMC F CE**

CMC = Sigle du fabricant / F = Résistance mécanique (collision à faible énergie 45 m/s) / CE = sigle CE

- **Vitre de protection : CMC 1 F CE**

CMC = Sigle du fabricant / 1 = Classe optique / F = Résistance mécanique (collision à faible énergie 45 m/s) / CE = sigle CE

### **ADF conforme à DIN EN 379 : 4/5-9/9-13 CMC 1/1/1/2/379 CE (C6606CMC) Explication :**

4 = Clair

5-9/9-13 = Obscur

CMC = Sigle du fabricant

Chiffre 1 = Classe optique

Chiffre 2 = Catégorie de lumière diffusée

Chiffre 3 = Catégorie d'homogénéité

Chiffre 4 = Classe d'angle

379 = Norme

CE = Sigle CE

### **Coque du casque : CMC EN 175 F CE (C6606CMC, C6315CMC)**

Identification du fabricant : CMC

Numéro de la norme présentée : EN 175

Domaine(s) d'application (le cas échéant) : S, F, B Masse en grammes (le cas échéant)

Catégorie de protection pour les casques de soudage réf. : 2272/2273

CE = Sigle CE

Symbole	Type de protection	Description du champ d'application
S	Résistance supérieure	Résistance mécanique
F	Collision à faible énergie	Résistance mécanique
B	Collision à énergie moyenne	Résistance mécanique

 Si les lettres F, B et S ne sont pas applicables à la vitre de protection ou au corps, le dispositif de protection des yeux doit se voir apporter le degré inférieur.

## Organisme de certification :

DIN CERTCO Gesellschaft für Konformitätsbewertung mbH  
Alboinstrasse 56 / 12103 Berlin / Notified body number 0196

## ● Déclaration de conformité UE

1. PSA (numéro de produit, de type, de lot ou de série) :

### Casque de soudage automatique

IAN: **409157\_2207**  
Numéro de série :  
Modèle noir : **2272**  
Modèles avec flammes : **2273**  
Année de fabrication : **2023/18**  
Modèle : **PSHL 2 D1**

2. Nom et adresse du fabricant et, le cas échéant, de son mandataire :



### C.M.C. Creative Marketing & Consulting GmbH

Responsable des documents :  
**Dr. Christian Weyler**  
**Katharina-Loth-Str. 15**  
**DE-66386 St. Ingbert**  
**ALLEMAGNE**



3. La présente déclaration de conformité est établie sous la seule responsabilité du fabricant :

### C.M.C. Creative Marketing & Consulting GmbH

4. Objet de la déclaration (identification du PSA permettant le traçage ; peut éventuellement comprendre une photographie suffisamment nette si l'identification du PSA l'exige) :

<b>Écran de protection du visage du soudeur Modèle noir PSHL 2 D1p, réf. 2272</b>	<b>Écran de protection du visage du soudeur Modèle avec flammes PSHL 2 D1p, réf. 2273</b>
	
<b>Vitre de protection sans filtre activé PSHL 2 D1, réf. : 2272, 2273</b>	<b>Vitre de protection sans filtre activé PSHL 2 D1, réf. : 2272, 2273</b>

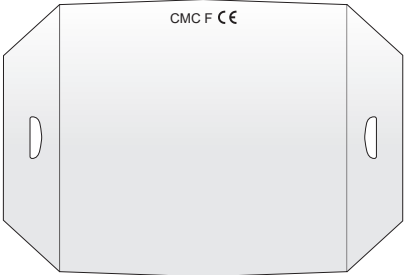
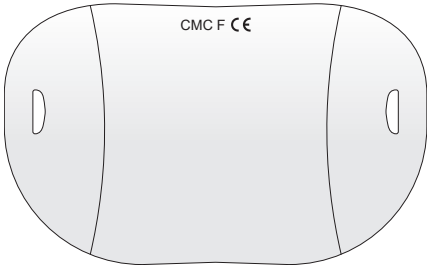
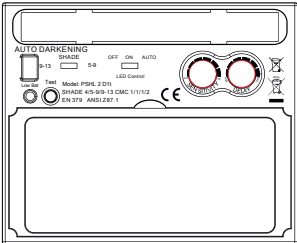
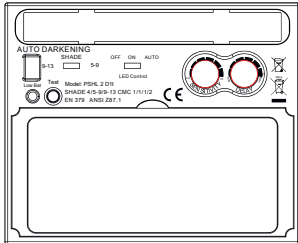

	
<p><b>Vitre de parement sans filtre activé PSHL 2 D1, réf. : 2272</b></p>	<p><b>Vitre de parement sans filtre activé PSHL 2 D1, réf. : 2273</b></p>
	
<p><b>Filtre de protection soudeur automatique à réglage manuel du degré de protection PSHL 2 D1t, réf. : 2272, 2273</b></p>	<p><b>Filtre de protection soudeur automatique à réglage manuel du degré de protection PSHL 2 D1t, réf. : 2272, 2273</b></p>
	

5. L'objet décrit au point 4 de la déclaration est conforme au dispositions juridiques d'harmonisation de l'UE :

**Directive sur la sécurité générale des produits**

2001/95/CE

**Compatibilité électromagnétique**

2014/30/UE

**Directive RoHS**

2011/65/UE+2015/863 UE

**Directive sur l'équipement personnel de sécurité**

(UE)/2016/425)

6. Indication des normes harmonisées utilisées ou d'autres spécifications techniques auxquelles le produit est conforme, y compris la date des normes ou des autres spécifications :

**EN 166:2001**

**EN 175:1997**

**EN 379:2009**

7. L'organisme de certification notifié DIN CERTCO Gesellschaft für Konformitätsbewertung mbH, Alboinstrasse 56, 12103 Berlin, Notified body number 0196, a réalisé l'examen UE et a délivré le certificat d'examen UE C6606CMC/RO, C6314CMC/RO, C6315CMC/RO, C6316CMC/RO, C6317CMC/RO, C6318CMC/RO.

St. Ingbert, le 01/10/2022

**C.M.C. GmbH**  
Katharina-Loth-Str. 15  
1. A. 66286 St. Ingbert  
Telefon: +49 6894 9989750  
Telefax: +49 6894 9989729

Dr. Christian Weyler  
- Assurance qualité -

## ● Remarques sur la garantie et le service après-vente

### Garantie de la Creative Marketing Consulting GmbH

Chère cliente, cher client, cet appareil bénéficie d'une période de garantie de 3 ans à compter de la date d'achat. En cas de défaillance, vous êtes en droit de retourner ce produit au vendeur. La présente garantie ne constitue pas une restriction de vos droits légaux.

## ● Conditions de garantie

### Article L217-16 du Code de la consommation

Lorsque l'acheteur demande au vendeur, pendant le cours de la garantie commerciale qui lui a été consentie lors de l'acquisition ou de la réparation d'un bien meuble, une remise en état couverte par la garantie, toute période d'immobilisation d'au moins sept jours vient s'ajouter à la durée de la garantie qui restait à courir. Cette période court à compter de la demande d'intervention de l'acheteur ou de la mise à disposition pour réparation du bien en cause, si cette mise à disposition est postérieure à la demande d'intervention.

Indépendamment de la garantie commerciale souscrite, le vendeur reste tenu des défauts de conformité du bien et des vices réhibitoires dans les conditions prévues aux articles L217-4 à L217-13 du Code de la consommation et aux articles 1641 à 1648 et 2232 du Code Civil.

### Article L217-4 du Code de la consommation

Le vendeur livre un bien conforme au contrat et répond des défauts de conformité existant lors de la délivrance.

Il répond également des défauts de conformité résultant de l'emballage, des instructions de montage ou de l'installation lorsque celle-ci a été mise à sa charge par le contrat ou a été réalisée sous sa responsabilité.

### Article L217-5 du Code de la consommation

Le bien est conforme au contrat :

- 1° S'il est propre à l'usage habituellement attendu d'un bien semblable et, le cas échéant :
- s'il correspond à la description donnée par le vendeur et possède les qualités que celui-ci a présentées à l'acheteur sous forme d'échantillon ou de modèle ;
  - s'il présente les qualités qu'un acheteur peut légitimement attendre eu égard aux déclarations

publiques faites par le vendeur, par le producteur ou par son représentant, notamment dans la publicité ou l'étiquetage ;

2° Ou s'il présente les caractéristiques définies d'un commun accord par les parties ou être propre à tout usage spécial recherché par l'acheteur, porté à la connaissance du vendeur et que ce dernier a accepté.

### **Article L217-12 du Code de la consommation**

L'action résultant du défaut de conformité se prescrit par deux ans à compter de la délivrance du bien.

### **Article 1641 du Code civil**

Le vendeur est tenu de la garantie à raison des défauts cachés de la chose vendue qui la rendent impropre à l'usage auquel on la destine, ou qui diminuent tellement cet usage que l'acheteur ne l'aurait pas acquise, ou n'en aurait donné qu'un moindre prix, s'il les avait connus.

### **Article 1648 1er alinéa du Code civil**

L'action résultant des vices rédhibitoires doit être intentée par l'acquéreur dans un délai de deux ans à compter de la découverte du vice.

## ● Période de garantie et revendications légales pour vices

La durée de la garantie n'est pas rallongée par la prestation de garantie. Ceci s'applique aussi aux pièces remplacées et réparées. Les dommages et les vices que se trouvent déjà éventuellement à l'achat doivent être signalés immédiatement après le déballage. Les réparations dues après la fin de la période de garantie sont payantes.

## ● Étendue de la garantie

L'appareil a été fabriqué selon des critères de qualité stricts et contrôlé consciencieusement avant sa livraison. La garantie couvre les vices matériels et de fabrication. Cette garantie ne s'étend pas aux pièces du produit soumises à une usure normale et qui, par conséquent, peuvent être considérées comme des pièces d'usure, ni aux dommages sur des composants fragiles, comme p. ex. des interrupteurs, des batteries et des éléments fabriqués en verre. La garantie prend fin si le produit est endommagé suite à une utilisation inappropriée ou à un entretien défaillant. Toutes les indications fournies dans le manuel d'utilisation doivent être scrupuleusement respectées pour garantir une utilisation conforme du produit. Les utilisations ou manipulations déconseillées dans le mode d'emploi ou sujettes à un avertissement dans ce même manuel doivent impérativement être évitées. Le produit est exclusivement destiné à un usage privé et non commercial. Les manipulations incorrectes et inappropriées, l'usage de la force ainsi que les interventions réalisées par toute autre personne que notre centre de service après-vente agréé annulent la garantie.

## ● Faire valoir sa garantie

UPour garantir la rapidité d'exécution de la procédure de garantie, veuillez respecter les indications suivantes : Veuillez conserver le ticket de caisse et le numéro de référence de l'article (par ex. IAN) au titre de preuves d'achat pour toute demande. Le numéro de référence de l'article est indiqué sur la plaque signalétique, sur une gravure, sur la couverture de votre manuel (en bas à gauche) ou sur un autocollant placé sur la face arrière ou inférieure de l'appareil. En cas de dysfonctionnement de l'appareil ou de tout autre défaut, contactez en premier lieu le service après-vente par téléphone ou par e-mail aux coordonnées indiquées ci-dessous. Tout produit considéré comme défectueux peut alors être envoyé sans frais de port supplémentaires au service après-vente indiqué, accompagné de la preuve d'achat et d'une description écrite du défaut mentionnant également sa date d'apparition.

**!** **REMARQUE :** Le site [www.lidl-service.com](http://www.lidl-service.com) vous permet de télécharger le présent mode d'emploi, ainsi que d'autres manuels, des vidéos sur les produits et des logiciels.



Ce code QR vous permet d'accéder directement à la page du service après-vente de Lidl ([www.lidl-service.com](http://www.lidl-service.com)). Saisissez la référence de l'article (IAN) 409157 pour ouvrir le mode d'emploi correspondant.

## ● Service

N'utilisez que des accessoires d'origine :

### **Modèle noir**

(PSHL 2 D1, n° d'art. : 2272) :

Ecran frontal (CMC F CE) :

140,4 mm x 156,6 mm x 1,5 mm

Rondelle arrière (CMC 1F CE) :

103,8 mm x 47,3 mm x 1,0 mm

### **Modèle avec flammes**

(PSHL 2 D1, réf. : 2273) :

Ecran frontal (CMC F CE) :

140 mm x 172,3 mm x 1,5 mm

Rondelle arrière (CMC 1F CE) :

103,8 mm x 47,3 mm x 1,0 mm

### **Comment nous contacter :**

#### **FR, BE, CH**

Nom : Ecos Office Forbach  
Site web : [www.cmc-creative.de](http://www.cmc-creative.de)  
E-mail : [service.fr@cmc-creative.de](mailto:service.fr@cmc-creative.de)  
Téléphone : 0033 (0) 3 87 84 72 34  
Siège : Allemagne

**IAN 409157\_2207**

Veuillez noter que les coordonnées fournies ci-après ne sont pas les coordonnées du service après-vente. Contactez d'abord le service après-vente mentionné ci-dessus.

### **Adresse:**

#### **C. M. C. GmbH**

Katharina-Loth-Str. 15  
DE-66386 St. Ingbert  
ALLEMAGNE

### **Commande de pièces de rechange :**

[www.ersatzteile.cmc-creative.de](http://www.ersatzteile.cmc-creative.de)

<b>Legende van de gebruikte pictogrammen</b> .....	Pagina	53
<b>Inleiding</b> .....	Pagina	53
Gebruik conform de voorschriften.....	Pagina	54
Leveringsomvang.....	Pagina	54
Onderdeelbeschrijving uitvoering „Zwart“.....	Pagina	54
Onderdeelbeschrijving uitvoering „met vlammen“.....	Pagina	54
Technische gegevens.....	Pagina	55
<b>Veiligheidsaanwijzingen</b> .....	Pagina	55
<b>Inbedrijfstelling</b> .....	Pagina	59
<b>Problemen oplossen</b> .....	Pagina	61
<b>Schoonmaken en onderhoud</b> .....	Pagina	62
<b>Opslag</b> .....	Pagina	62
<b>Milieu- en verwijderingsinformatie</b> .....	Pagina	62
<b>Betekenis van de markering</b> .....	Pagina	63
<b>EU-conformiteitsverklaring</b> .....	Pagina	64
<b>Aanwijzingen over garantie en afhandelen van de service</b> .....	Pagina	66
Garantievoorwaarden.....	Pagina	66
Garantieperiode en wettelijke garantieclaims.....	Pagina	66
Omvang van de garantie.....	Pagina	66
Afwikkeling in geval van garantie.....	Pagina	67
<b>Service</b> .....	Pagina	67

● Legende van de gebruikte pictogrammen			
	Voorzichtig! Lees de handleiding!		Let op, mogelijke gevaren!
	Het symbool van een doorgestreepte vuilcontainer op wielen hiernaast laat zien dat dit apparaat is onderworpen aan richtlijn 2012/19/EU.		Belangrijke aanwijzing!
	Voorzichtig: lashelmen bieden geen oog-, gehoor- en gezichtsbescherming!		Voorzichtig: vlamboogstralen kunnen het netvlies van het oog beschadigen!
	Gemaakt van gerecycleerd materiaal		Voer batterijen milieuvriendelijk af!
	Voer de verpakking en het apparaat op een milieuvriendelijke wijze af!		Gelijkstroom

## Automatische lashelm PSHL 2 D1

### ● Inleiding

 Hartelijk gefeliciteerd! U hebt gekozen voor een van onze hoogwaardige apparaten. Leer het product voor de eerste ingebruikname kennen. Lees hiertoe aandachtig de volgende handleiding en de veiligheidsvoorschriften.

## BUITEN HET BEREIK VAN KINDEREN HOUDEN!

### ● Gebruik conform de voorschriften

Deze lashelm beschermt ogen en gezicht tegen vonken, spetters en uv-stralen tijdens het lassen en past zich automatisch aan de lichtomstandigheden aan. Hij zorgt voor een onmiddellijke, sensorgestuurde verduistering bij ontsteking van de vlamboog en ook voor automatisch weer oplichten bij beëindiging van het lassen (inclusief korte vertraging ter bescherming tegen nagloeien). De lashelm beschikt over een traploos instelbare DIN-beschermingsgraad en kan bij slijpwerkzaamheden ook op rondvliegende vonken worden ingesteld. Gebruik het product alleen zoals beschreven en voor de vermelde toepassingsgebieden. Bewaar deze handleiding goed. Overhandig bij overdracht van het product aan derden, ook alle documenten. Elk gebruik dat afwijkt van het gebruik conform de voorschriften, is verboden en mogelijk gevaarlijk. Schade door niet-inachtneming of verkeerd gebruik, wordt niet door de garantie gedekt en valt niet onder de aansprakelijkheid van de fabrikant. Het apparaat is ontworpen voor huishoudelijk gebruik en mag niet commercieel of industrieel worden gebruikt.

### ● Leveringsomvang

1 Automatische lashelm  
1 Handleiding

2 Batterijen type LRO3 (AAA)

### ● Onderdeelbeschrijving uitvoering „Zwart“

<b>1</b>	Voorzetglas	<b>11</b>	Vertraginginstelling
<b>2</b>	Helmbehuizing	<b>12</b>	Gevoeligheidsinstelling
<b>3</b>	Zonnecel	<b>13</b>	Weergave lage batterij
<b>4</b>	Inlegplaatje	<b>14</b>	Ledverlichtingsschakelaar
<b>5</b>	Hoofdband	<b>15</b>	Batterijvak
<b>6</b>	Achterste draairegelaar hoofdband	<b>16</b>	Beugel
<b>7</b>	Zijdelingse draairegelaar hoofdband	<b>17</b>	Vlamboogsensor
<b>8</b>	Uv-filter	<b>19</b>	Ledlamp
<b>9</b>	Verduisteringsregelaar	<b>20</b>	Verduisteringsschakelaar
<b>10</b>	Testknop		

### ● Onderdeelbeschrijving uitvoering „met vlammen“

<b>1</b>	Voorzetglas	<b>5</b>	Hoofdband
<b>2</b>	Helmbehuizing	<b>6</b>	Achterste draairegelaar hoofdband
<b>3</b>	Zonnecel	<b>7</b>	Zijdelingse draairegelaar hoofdband
<b>4</b>	Inlegplaatje	<b>8</b>	Uv-filter

<b>9</b>	Verduisteringsregelaar	<b>15</b>	Batterijvak
<b>10</b>	Testknop	<b>17</b>	Vlamboogsensor
<b>11</b>	Vertraginginstelling	<b>18</b>	Schuifstuk
<b>12</b>	Gevoeligheidsinstelling	<b>19</b>	Ledlamp
<b>13</b>	Weergave lage batterij	<b>20</b>	Verduisteringsschakelaar
<b>14</b>	Ledverlichtingsschakelaar		

## ● Technische gegevens

Filtercassettemaat:	110x90x15 mm	In-/uitschakelen Filter:	Vollautomatik
Zichtveld:	9,2x4,2 cm	In-/uitschakelen Led:	manueel
Lichte toestand:	DIN 4	Energietoevoer:	zonnecel
Donkere toestand:	DIN 5 – DIN 9 / DIN 9 – DIN 13	Uv-/IR-bescherming:	DIN 16
		Bedrijfstemperatuur:	-5 °C tot +55 °C
Schakeltijden Licht naar donker: Donker naar licht:	0,23 – 0,72 ms 0,1 – 2 s	Opslagtemperatuur:	-20 °C tot +70 °C
		Lasbewerkingen:	MMA, MIG, MAG, TIG, plasma-snijden en plasma- lassen
		Maximale levensduur:	ca. 5 jaar

**!** **LET OP:** Technische en visuele wijzigingen kunnen in het kader van de doorontwikkeling zonder aankondiging worden uitgevoerd. Alle maten, aanwijzingen en gegevens in deze bedieningshandleiding zijn dan ook zonder garantie. Juridische claims die op basis van de bedieningshandleiding worden ingediend, kunnen daarom niet worden opgeëist.

## ● **!** Veiligheidsaanwijzingen

Lees de handleiding zorgvuldig door en neem de beschreven aanwijzingen in acht. Maak u met behulp van de handleiding vertrouwd met het apparaat, het correcte gebruik ervan en de veiligheidsaanwijzingen. Op het typeplaatje staan alle technische gegevens van deze lashelm, informeer u over de technische specificaties van dit product.

- Controleer voor elk gebruik de volledige functionaliteit door de „Test“-knop in te drukken.
- Het product is niet geschikt voor laserlassen.
- Het product is alleen toegestaan voor gebruik in het temperatuurbereik van -5 °C tot +55 °C.
- Het product is niet vuurbestendig.

- Stel de lashelm en de uv-filter niet bloot aan hitte of vocht.
- Verwijder de ADF-filter niet van de lashelm en open de behuizing van de ADF-filter in geen geval zonder toestemming van de fabrikant.
- Controleer voor elk gebruik of de instelling Lassen/Slijpen correct werd geselecteerd.
- Het voorzetglas moet aan de buitenkant van de ADF-filter worden geïnstalleerd. Anders kan de ADF-filter worden beschadigd.
- Voer geen wijzigingen/ vervanging aan de lashelm en de ADF-filter uit zonder toestemming.
- Stop de bewerking onmiddellijk en neem ogenblikkelijk contact op met de fabrikant, wanneer de filter bij het lassen niet automatisch verduistert.
- Gebruik geen alcohol, benzine of verdunningsmiddelen, om de ADF-filter te reinigen. Leg de ADF-filter niet in water.
- De reactietijd van het ADF-vloeibaar kristal wordt langzamer, wanneer de omgevingstemperatuur lager is, de beschermende functies worden daardoor echter niet beïnvloed.
- Vervang de behuizing van de ADF-filter onmiddellijk, wanneer deze beschadigd is of krassen vertoont, omdat dit zowel het zicht als het beschermende vermogen sterk beïnvloedt.
- Vervang de kijkglazen onmiddellijk, wanneer deze gebroken zijn of krassen vertonen. Gebruik geen harde voorwerpen om de kijkglazen van de filter te vervangen.
- Reinig regelmatig de oppervlakken van ADF-filter, sensor en zonnecellen.
- De lashelm is niet bestand tegen schade die wordt veroorzaakt door hevige schok, ontploffing of bijtende vloeistoffen.
- De gebruiksduur hangt van veel individueel verschillende factoren af zoals gebruik, reiniging, opslag en onderhoud. Regelmatige inspecties en de vervanging in geval van beschadiging worden aanbevolen.
- Het materiaal waarvan het product is gemaakt, verouderd na verloop van tijd. Daardoor kan aan de lashelm bijvoorbeeld breukschade optreden. Door dergelijke schade kan de lashelm geen doeltreffende bescherming meer bieden. In dit geval moet de gebruiker de lashelm onmiddellijk vervangen.
- Dit product kan niet voor las- en snijwerkzaamheden boven het hoofd worden gebruikt. Wanneer dit product voor las- en snijwerkzaamheden boven het hoofd wordt gebruikt, kunnen gesmolten metaaldruppels door de ADF-filter branden en tot letsels bij de ge-



bruiker leiden.

- Wanneer de filter defect is, moet de gebruiker het gebruik van de lashelm met onmiddellijke ingang beëindigen. Slak kan het oppervlak van de filter beschadigen en de huid van de gebruiker verwonden of andere ernstige ongevallen veroorzaken.
- Dit product is hittebestendig en moeilijk ontvlambaar, maar in geval van een direct contact met een open vlam of bij toegang tot een object met hoge temperatuur kan de lashelm beginnen te branden of smelten. Bewaar en gebruik de lashelm alleen zoals beschreven om dergelijke risico's te verminderen.
- De ADF-filter is een elektronisch product, dat niet waterdicht is. Zorg ervoor dat u deze droog en schoon houdt en niet in een vochtige omgeving bewaart.
- Het niet-beoogde gebruik kan tot verwondingen van de gebruiker leiden en andere ziektesoorten veroorzaken.
- Controleer de filter voor elk gebruik. Zodra functie en uitzicht volgens u niet meer in orde lijken, mag u hem niet verder gebruiken.
- Wanneer de filter flikkert of de verduisteringsgraad niet meer overeenkomt met de standaardwaarde, of er andere abnormale werkomstandigheden zijn, mag de lashelm niet langer worden gebruikt.
- Stel dit product niet bloot aan onnodige zonnestralen.
- Gebruik uitsluitend origineel toebehoren. Het gebruik van niet-origineel toebehoren kan leiden tot problemen op het vlak van de beschermende functie, gebruiksgeschiktheid en productbeschermingsgraad.
- Overschrijding van de levensduur (onvoldoende bescherming) – Controleer de veiligheidsbril vóór elk gebruik op beschadiging en levensduur.
- Gebruik van een oogbescherming zonder filterwerking tegen optische straling (beschadiging van de ogen) – Controleer vóór elk gebruik of de oogbescherming het vereiste schaalnummer heeft.
- Gebruik van het product tegen spetters (onvoldoende bescherming) – Controleer altijd of de correcte beschermende werking aanwezig is.
- Gebruik van het product als bescherming tegen grote stofdeeltjes (letsel, ongeval). De oogbescherming mag alleen worden gebruikt voor de werkzaamheden die in de gebruiksaanwijzing worden beschreven. Elke afwijking van de aanwijzingen in de handleiding kan tot letsels of ongevallen leiden.
- Gebruik van beschadigde producten (onvoldoende bescherming) –

Controleer de veiligheidsbril vóór elk gebruik op beschadiging en levensduur.

- Verkeerd gebruik van de oogbescherming (letsel, ongeval). De oogbescherming mag uitsluitend worden gebruikt voor de werkzaamheden die in de gebruiksaanwijzing worden beschreven. Elke afwijking van de aanwijzingen kan tot letsels en ongevallen leiden.
- Dit apparaat kan door kinderen vanaf 16 jaar alsmede door personen met verminderde fysieke, sensorische of mentale vaardigheden of een gebrek aan ervaring en kennis worden gebruikt, als zij onder toezicht staan of geïnstrueerd werden met betrekking tot het veilige gebruik van het apparaat en ze de hieruit voortvloeiende gevaren begrijpen. Kinderen mogen niet met het apparaat spelen. Reiniging en onderhoud mogen niet door kinderen worden uitgevoerd zonder dat er toezicht op hen wordt gehouden.
- De lashelm met automatische verduistering is niet geschikt voor laser- en autogeen lassen.
- Leg de lashelm nooit op hete oppervlakken.
- Open de lashelm in geen geval. Voer geen reparaties of wijzigingen aan de lashelm uit. Die mogen alleen door geschoold vakpersoneel worden uitgevoerd.
- Let erop dat u de automatische verduistering voor elke lasbewerking hebt ingesteld.
- Het veiligheidsvizier mag niet worden geopend. Het beschermt de filter tegen vuil en beschadigingen.
- Wanneer de filter niet automatisch verduistert, beëindigt u de lasbewerking onmiddellijk en neemt u contact met de fabrikant.
- Gebruik de lashelm alleen bij temperaturen tussen  $-5\text{ }^{\circ}\text{C}$  en  $+55\text{ }^{\circ}\text{C}$ . De reactietijd van de filter wordt trager, wanneer deze temperatuur onder-/overschreden zou worden.
- Reinig de filter, het helmoppervlak en de zonnecellen regelmatig.
- Vervang het beschermende vizier, indien dit krassen of beschadigingen vertoont.
- De lashelm beschermt niet tegen botsing.
- Gebruik, reiniging en opslag kunnen de levensduur van ca. 5 jaar verkorten. Bij bekrast kijkglas of andere zichtbare schade, het kijkglas resp. de lashelm onmiddellijk vervangen.

⚠ **LET OP!** Materialen die in contact met de huid van de drager komen, kunnen bij gevoelige personen allergische reacties veroorzaken.

⚠ **LET OP!** Oogbescherming kan tegen deeltjes van hoge snelheid door de overdracht van schokken voor de drager een gevaar vor-

men, wanneer zij over gewone correctiebrillen worden gedragen.  
**⚠ LET OP!** Wanneer bescherming tegen deeltjes van hoge snelheid bij extreme temperaturen nodig is, moet de gekozen oogbescherming met de letter T direct na de letter voor de botsintensiteit zijn gekenmerkt, d.w.z. FT, BT of AT. Wanneer de letter T de letter voor de botsintensiteit niet volgt, mag de oogbescherming alleen bij kamertemperatuur tegen deeltjes van hoge snelheid worden gebruikt.

## ● Inbedrijfstelling

**⚠ LET OP:** Gebruik de lashelm alleen met gemonteerd inlegplaatje **4**.

**⚠ LET OP:** Houd de sensoren **17** van de uv-filter **8** schoon en helder.

**⚠** Controleer onmiddellijk na het openen van de verpakking, of de leveringsomvang compleet is en in perfecte staat. Neem onmiddellijk contact op met uw verkoper, wanneer de leveringsomvang niet compleet is of gebreken vertoont. Stel het apparaat niet in bedrijf als dit defect is.

## Tabel voor de instelling van de verduisteringsgraden

	Vlamboogstroom (ampère)																										
	1,5	6	10	15	30	40	60	70	100	125	150	175	200	225	250	300	350	400	450	500	600						
Grind	Slijpfunctie – Automatische verduistering is niet actief																										
SWAW	8						9	10	11	12	13	14															
MAG	8							9	10	11	12	13	14														
TIG / GTAW	8			9			10		11			12		13													
MIG (zwaar)	9						10			11		12		13	14												
MIG (licht)	10								11		12		13		14												
PAC	9								10	11	12		13														
PAW	4	5	6	7	8	9	10	11	12																		

SWAW: Lassen met beklede elektroden

MIG (zwaar): MIG-lassen van zware metalen

MIG (licht): MIG-lassen van lichte metalen en legeringen

TIG/GTAW: Inert Gas lassen

MAG: lassen met metaal actief gas

PAC: plasmasnijden

PAW: plasmalassen

Grind: slijpfunctie: automatische verduistering is niet actief. Gebruik deze instelling alleen wanneer u de lashelm niet gebruikt om te lassen.

**⚠** Controleer voor elke inbedrijfname, of de lashelm en het veiligheidsscherm intact zijn. Wanneer het veiligheidsscherm krassen, scheuren of oneffenheden vertoont, moet dit vóór het gebruik absoluut worden vervangen, omdat het anders tot ernstige letsels kan komen.

- Verwijder de beschermfolie van de binnen- en buitenkant van het vizier.
- Stel de lashelm in met behulp van de hoofdband [5] in. Draai aan de achterste draairegelaar van de hoofdband [6], om de lashelm aan de respectieve hoofdmaat aan te passen en aan de zijdelingse draairegelaars van de hoofdband [7], om de lashelm vast te zetten. Let er bij de instelling op dat de lashelm zo laag mogelijk op het hoofd staat en zich zo dicht mogelijk bij uw gezicht bevindt.
- Stel vóór de lasbewerking de geschikte verduisteringsgraad in. De verduisteringsgraad kan handmatig van 5 tot 9 worden ingesteld, door aan de verduisteringsregelaar [9] op de buitenkant van de helm te draaien. Met de verduisteringsschakelaar [20] kunt u instellen, of de verduistering op de verduisteringsregelaar [9] tussen de niveaus 5-8 of de niveaus 9-13 wordt ingesteld.

**⚠ LET OP!** De verduisteringsregelaar [9] heeft de instelpositie „Grind“. Wanneer de verduisteringsregelaar [9] op deze stand is ingesteld, wordt de automatische verduistering gedeactiveerd. Gebruik deze instelling alleen, wanneer u de lashelm niet voor lassen of plasmasnijden wenst te gebruiken. De automatische verduistering is dan niet actief. Controleer de lichtdichtheid vóór elk gebruik.

## Test uitvoeren

- Met de testknop [10] kunt u op voorhand controleren of de functie van de verduistering van de lashelm werkt.
- Ga naar een externe lichtbron met meer dan 40 W van het kijkglas en controleer of het glas donker of lichter wordt. Draai daartoe de verduisteringsregelaar [9] rechtsom van „Grind“ naar het volgende niveau. Daardoor begint de verduistering van de filter automatisch.
- Wanneer u de verduisteringsregelaar [9] linksom weer terugdraait naar „Grind“, wordt de automatische verduistering van de filter opnieuw geactiveerd.

## Uv-filter vervangen Voor de zwarte uitvoering

- Om de uv-filter/de zonnecel te vervangen, drukt u de beugel [14] naar beneden toe weg. (zie afb. D). Aansluitend kunt u de filter eruitnemen. Druk hiertoe de vergrendelingen zoals u ziet in afbeelding G omhoog en druk ze lichtjes vanaf de andere kant tegen de filter.
- Verwijder daarna de verduisteringsregelaar [9] aan de buitenkant van de lashelm door eenvoudig te trekken en maak aansluitend de moer die zich daaronder bevindt los.
- Nadat u de moer van de schroefdraad hebt losgemaakt, kunt u de filter compleet van de lashelm verwijderen.

## Uv-filter vervangen Voor de uitvoering met vlammen

- Om de uv-filter/de zonnecel te vervangen, drukt u het schuifstuk [18] samen. (zie afb. E). Aansluitend kunt u de filter eruitnemen. Druk hiertoe de vergrendelingen zoals u ziet in afbeelding G omhoog en druk ze lichtjes vanaf de andere kant tegen de filter.
- Verwijder daarna de verduisteringsregelaar [9] aan de buitenkant van de lashelm door eenvoudig te trekken en maak aansluitend de moer die zich daaronder bevindt los.
- Nadat u de moer van de schroefdraad hebt losgemaakt, kunt u de filter compleet van de lashelm verwijderen.

## Vertraginginstelling

Met de vertraginginstelling [11] kunt u naargelang de lasbewerking variëren, of de automatische verduistering direct na beëindiging van de lasbewerking moet worden uitgeschakeld of niet. Op het min. niveau schakelt de automatische verduistering direct uit. Hoe meer u de draairegelaar rechtsom in de richting max. niveau draait, hoe langer de verduistering na de lasbewerking blijft bestaan. Deze functie is zeer nuttig bij het nagloeien.

## Sensibiliteitssensor

Met de gevoeligheidsinstelling [12] kunt u de lichtgevoeligheid van de sensor regelen. Bij weinig lichtinval is het mogelijk om de regelaar op max. niveau in te stellen, opdat de automatische verduistering ook bij zwakke lichtbron plaatsvindt. Ook bij deze extra functie kunt u volgens uw eigen behoeften de

lichtgevoeligheid van de sensor instellen.

## Ledlamp met schemersensor

De in de lashelm geïntegreerde led **19** wordt met de ledverlichtingsschakelaar **14** geregeld. Stel eerst de gewenste verduisteringsgraad in. De led **19** kan handmatig ingeschakeld worden, doordat de ledverlichtingsschakelaar **14** ingeschakeld wordt (middelste stand „ON“).

De lashelm is uitgerust met een schemersensor. Die wordt geactiveerd, door de ledverlichtingsschakelaar **14** in de rechter stand „Auto“ te schakelen. Dan schakelt de schemersensor in een donkere omgeving de ledlamp automatisch in en in een lichte omgeving automatisch weer uit. Dit dient voor het verlichten van voorwerpen die moeten worden gelast in een donkere omgeving. Na het einde van het werk en om de lashelm op te bergen, moet de ledverlichtingsschakelaar **14** altijd worden uitgeschakeld (linker stand „OFF“).

## Batterij vervangen

Via het batterijkvak kunnen batterijen met een zwakke lading worden vervangen. Een zwakke batterijlading **13** wordt aangeduid door een rood waarschuwingslampje.

- Om het batterijkvak **15** te openen, moet u het deksel van het batterijkvak **15** aan de greep omhoog schuiven (zie afbeelding F).
- Nadat u het deksel van het batterijkvak **15** hebt afgenomen, kunt u de batterij vervangen.

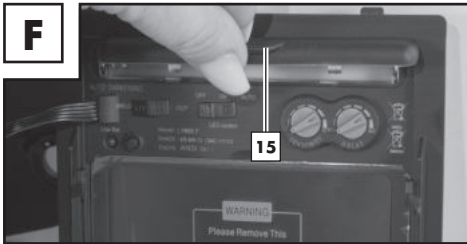

- Aansluitend sluit u het batterijkvak **15** weer. Om het batterijkvak te sluiten, moet u het deksel van het batterijkvak **15** plaatsen en daarna de greep omlaag duwen tot de afdekking vastklikt.

**!** **LET OP:** De batterijen worden gebruikt voor de verduistering van het filter als u begint met lassen. Daarna wordt het filter van energie voorzien via de zonnecel.

## ● Problemen oplossen

Fout	Oorzaak	Oplossing
De filter verduistert niet regelmatig of flakkert.	Het voorzetglas <b>1</b> is vervuild of defect.	Reinig het voorzetglas of vervang het.
	De vlamboogsensor <b>17</b> is niet helder.	Reinig het oppervlak van de vlamboogsensor <b>17</b> .
	De lasroom is te weinig.	Stel de gevoeligheid op het max. niveau in.
De reactie is vertraagd.	De omgevingstemperatuur is te laag/hoog.	Gebruik de lashelm alleen bij temperaturen tussen -5 °C en +55 °C.
	De gevoeligheid is te laag.	Stel de gevoeligheid hoger in.

Het zicht is slecht.	Het voorzetglas [1]/inlegplaatje [4] is vervuild.	Reinigen Sie die Vorsatz- [1] / Hinterlegscheibe [4].
	De beschermfolie op het inlegplaatje [4] werd niet verwijderd.	Verwijder de beschermfolie.
	Het omgevingslicht is niet voldoende.	Stel meer licht op uw werkomgeving in.
	Het verkeerde verduisteringsniveau is ingesteld.	Stel het verduisteringsniveau opnieuw in.
De lashelm verschuift.	De hoofdband [5] is verkeerd ingesteld.	Stel de hoofdband [5] opnieuw en smaller in.

## ● Schoonmaken en onderhoud

- Gebruik geen bijtende reinigingsmiddelen om de helmbehuizing [2] te reinigen.
- Brengen de uv-filter [8] nooit in contact met water.
- Reinig het product met een zachte en droge doek, met een vochtige of met een met ontsmettingsmiddel bevochtigde doek.

## ● Opslag

- Bewaar het apparaat op een droge plaats en buiten het bereik van kinderen.
- Zorg ervoor dat de ledverlichtingsschakelaar [14] tijdens de opslag altijd uitgeschakeld is (linker stand „OFF“).

## ● Milieu- en verwijderingsinformatie



**VOER ELEKTRISCHE GEREEDSCHAPPEN NIET AF VIA HET HUIS-  
VUI! RECYCLING VAN GRONDSTOFFEN IN PLAATS VAN  
AFVALVERWIJDERING!**

Conform de Europese richtlijn 2012/19/EU moet verbruikte elektrische apparatuur gescheiden worden afgevoerd en naar een inzamelpunt voor milieuvriendelijke recycling worden gebracht. Het symbool van de doorgestreepte afvalcontainer betekent dat dit apparaat aan het einde van de gebruiksduur niet via het huisvuil mag worden afgevoerd. Het apparaat dient bij daarvoor bedoelde inzamelpunten, recyclingwerven of afvalbedrijven te worden ingeleverd.

De afvalverwijdering van uw defecte, ingezonden apparaten gebeurt voor u zonder kosten. Bovendien zijn verkopers van elektrische en elektronische apparaten en verkopers van levensmiddelen verplicht tot terugname. Lidl biedt u teruggavemogelijkheden direct in de filialen en winkels aan. Teruggave en afvalverwijdering zijn voor u gratis. Bij de aankoop van een nieuw apparaat heeft u het recht een overeenkomstig oud apparaat kosteloos terug te geven. Bovendien heeft u de mogelijkheid om, onafhankelijk van de aankoop van een nieuw apparaat, kosteloos (max. drie) oude apparaten af te geven, die een afmeting van niet groter dan 25 cm hebben.

Wis vóór de teruggave alle persoonsgegevens.

Verwijder vóór de teruggave batterijen/accu's of accumulatoren die niet door het oude apparaat worden omsloten, evenals lampen die zonder vernieling kunnen worden verwijderd, en lever deze in bij een apart inzamelpunt.



Schadelijke stoffen in batterijen/accu's zijn voorzien van de hiernaast getoonde symbolen die op het verbod van de afvoer via het huisvuil attenderen. De aanduidingen voor de doorslaggevende zware metalen zijn: Cd = cadmium, Hg = kwik, Pb = lood.

Breng gebruikte accu's naar een afvalinzamelpunt in uw plaats of gemeente of terug naar de dealer. Hiermee voldoet u aan de wettelijke verplichtingen en levert u een belangrijke bijdrage aan de bescherming van het milieu.



Let op de markering van de verschillende verpakkingsmaterialen en scheid deze, indien nodig. De verpakkingsmaterialen zijn gemarkeerd met afkortingen (a) en cijfers (b) met de volgende betekenis: 1-7: Kunststoffen, 20-22: Papier en karton, 80-98: Composieten.

## ● Betekenis van de markering

### Veiligheidskijkglazen gecontroleerd volgens DIN EN 166 (C6316CMC, C6317CMC, C6318CMC):

#### • Voorzetglas: CMC F CE

CMC = afkorting fabrikant / F = mechanische stevigheid (schok met lage energie 45 m/s) / CE = CE-markering

#### • Inlegplaatje: CMC 1 F C

CMC = afkorting fabrikant / 1 = optische klasse / F = mechanische stevigheid (schok met lage energie 45 m/s) / CE = CE-markering

### ADF gecontroleerd volgens DIN EN 379: 4/5-9/9-13 CMC 1/1/1/2/379 CE (C6606CMC) Uitleg:

4 = lichttoestand

5-9/9-13 = donkere toestanden

CMC = afkorting fabrikant

Cijfer 1 = optische klasse

Cijfer 2 = strooilichtklasse

Cijfer 3 = homogeniteitsklasse

Cijfer 4 = hoekafhankelijkheidsklasse

379 = testnorm

CE = CE-markering

### Lashelmschaal: CMC EN 175 F CE (C6314CMC, C6315CMC)

Identificatie van de fabrikant: CMC

Het nummer van de onderhavige norm: EN 175

Toepassingsbereik(en) (desgevallend): S, F, B

Maten in gram (desgevallend)

Beschermingsgraad voor lashelm art.nr.: 2272/2273

CE= CE-markering

Symbol	Beschermingsgraad	Beschrijving van het toepassingsgebied
S	Verhoogde stevigheid	Mechanische stevigheid
F	Botsing met lage energie	Mechanische stevigheid
B	Botsing met gemiddelde energie	Mechanische stevigheid

 Wanneer de symbolen S, F en B noch voor het kijkglas, noch voor het dragend element gelden, dient de lagere graad aan de volledige oogbescherming te worden toegekend.

## Certificeringsinstantie:

DIN CERTCO Gesellschaft für Konformitätsbewertung mbH  
Alboinstrasse 56 / 12103 Berlin / Notified body number 0196

### ● EU-conformiteitsverklaring

1. PSA (product-, type-, batch- of serienummer):

#### automaat-lashelm

IAN: **409157\_2207**  
Serienummer:  
Variant zwart: **2272**  
Variant met vlammen: **2273**  
Productiejaar: **2023/18**  
Model: **PSHL 2 D1**

2. Naam en adres van de fabrikant en eventueel van zijn gevolmachtigde:

#### **C.M.C. Creative Marketing & Consulting GmbH**



Documentverantwoordelijke:

**Dr. Christian Weyler**  
**Katharina-Loth-Str. 15**  
**DE-66386 St. Ingbert**  
**DUITSLAND**

3. De fabrikant is als enige verantwoordelijk voor de afgifte van deze conformiteitsverklaring:



#### **C.M.C. Creative Marketing & Consulting GmbH**

4. Voorwerp van de verklaring (identificering van de PSA, die de traceerbaarheid mogelijk maakt; ze kan eventueel een voldoende scherp kleurenbeeld bevatten, wanneer het voor de identificering van de PSA nodig is):

<b>Lasser-gezichtsbeschermer Zwarte variant PSHL 2 D1p, art.nr. 2272</b>	<b>Lasser-gezichtsbeschermer Variant met vlammen PSHL 2 D1p, art.nr. 2273</b>
	



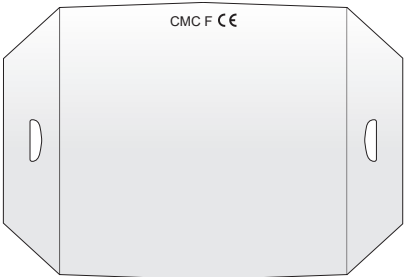
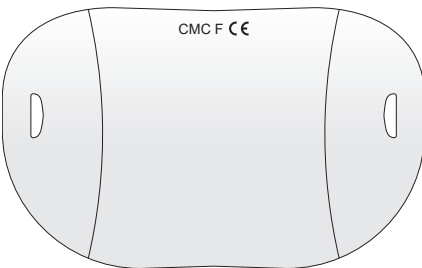
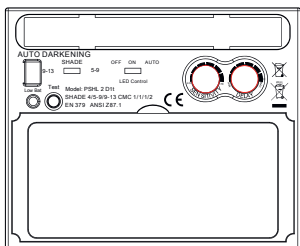
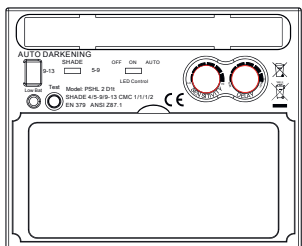

<b>Inlegplaatje zonder filterwerking PSHL 2 D1, art.nr.: 2272, 2273</b>	<b>Inlegplaatje zonder filterwerking PSHL 2 D1, art.nr.: 2272, 2273</b>
	
<b>Voorzetglas zonder filterwerking PSHL 2 D1, art.nr.: 2272</b>	<b>Voorzetglas zonder filterwerking PSHL 2 D1, art.nr.: 2273</b>
	
<b>Automatische laserbeschermerfilter met handmatig instelbare beschermings- graad PSHL 2 D1t, art.nr.: 2272, 2273</b>	<b>Automatische laserbeschermerfilter met handmatig instelbare beschermings- graad PSHL 2 D1t, art.nr.: 2272, 2273</b>
	

5. Het onder nummer 4 beschreven voorwerp van de verklaring komt overeen met de relevante harmonisatiewetgeving van de EU:

**Richtlijn over de algemene productveiligheid**

2001/95/EG

**Elektromagnetische compatibiliteit**

2014/30/EU

**RoHS-richtlijn**

2011/65/EU+2015/863 EU

**Verordening persoonlijke beschermingsmiddelen**

(EU)/2016/425

6. Opname van de gebruikte relevante geharmoniseerde normen of andere technische specificaties,

waarvoor de conformiteit wordt verklaard, inclusief van de datum van de normen resp. overige technische specificaties.

**EN 166:2001**

**EN 175:1997**

**EN 379:2009**

7. De aangemelde certificatie instantie DIN CERTCO Gesellschaft für Konformitätsbewertung mbH, Alboinstraße 56, 12103 Berlin, Notified body number 0196, heeft de EU-typekeuring uitgevoerd en het EU-typekeuringscertificaat C6606CMC/R0, C6314CMC/R0, C6315CMC/R0, C6316CMC/R0, C6317CMC/R0, C6318CMC/R0 uitgereikt.

St. Ingbert, 01-10-2022

**C.M.C. GmbH**  
Katharina-Loth-Str. 15  
A-6686 Weylitz  
Telefon: +49 6894 9989750  
Telefax: +49 6894 9989729

Dr. Christian Weyler  
- Kwaliteitswaarborging -

## ● **Aanwijzingen over garantie en afhandelen van de service**

### **Garantie der Creative Marketing & Consulting GmbH**

Geachte klant, U ontvangt 3 jaar garantie op dit apparaat vanaf de aankoopdatum. In geval van schade aan dit product kunt u een rechtmatig beroep doen op de verkoper van het product. Deze wettelijke rechten worden door onze hierna vermelde garantie niet beperkt.

### ● **Garantievoorwaarden**

De garantietermijn gaat in op de aankoopdatum. Bewaar het originele kassabon zorgvuldig. Dit document geldt als aankoopbewijs. Wanneer binnen 3 jaar na aankoopdatum van dit product een materiaal- of productiefout optreedt, dan zullen wij het product – naar ons oordeel – gratis repareren of vervangen. Deze garantie vereist dat het defecte apparaat binnen 3 jaar vanaf uw aankoop (kassabon) wordt ingediend en er schriftelijk kort wordt beschreven wat het gebrek is en wanneer het is opgetreden. Wanneer het defect onder onze garantie valt, ontvangt u het gerepareerde product of een nieuw product terug. Door de reparatie of de vervanging van het product begint geen nieuwe garantietermijn.

### ● **Garantieperiode en wettelijke garantieclaims**

De garantieperiode wordt door de waarborg niet verlengd. Dit geldt ook voor vervangen en gerepareerde onderdelen. Schade en defecten die eventueel al bij de aankoop aanwezig zijn, moeten onmiddellijk na het uitpakken worden gemeld. Reparaties na afloop van de garantieperiode dienen te worden betaald.

### ● **Omvang van de garantie**

Het apparaat wordt volgens strenge kwaliteitsrichtlijnen zorgvuldig geproduceerd en voor levering grondig getest.

De garantie geldt voor materiaal- of productiefouten. De garantie is niet van toepassing op productonderdelen, die onderhevig zijn aan normale slijtage en hierdoor als aan slijtage onderhevige onderdelen

gelden, of op breekbare onderdelen, zoals bijv. schakelaars, accu's of dergelijke onderdelen, die gemaakt zijn van glas. Deze garantie wordt ongeldig, wanneer het product werd beschadigd, niet correct werd gebruikt of werd onderhouden. Voor een deskundig gebruik van het product dienen alleen de in de originele gebruiksaanwijzing genoemde aanwijzingen strikt in acht te worden genomen. Vermijd absoluut toepassingsdoelen en handelingen die in de originele gebruiksaanwijzing worden afgeraden of waartegen wordt gewaarschuwd. Het product is uitsluitend bestemd voor privégebruik en niet voor commerciële doeleinden. Bij verkeerd gebruik en ondeskundige behandeling, bij gebruik van geweld en bij reparaties die niet door een door ons geautoriseerd servicefiliaal zijn uitgevoerd, vervalt de garantie.

## ● Afwikkeling in geval van garantie

Om een snelle afhandeling van uw reclamatie te waarborgen, dient u de volgende aanwijzingen in acht te nemen: Houd a.u.b. bij alle vragen de kassabon en het artikelnummer (bijv. IAN) als bewijs voor aankoop binnen handbereik. Het artikelnummer vindt u op het typeplaatje, een gravure, het titelblad van uw gebruiksaanwijzing (beneden links) of de sticker op de achter- of onderzijde. Wanneer er storingen in de werking of andere gebreken optreden, dient u eerst telefonisch of per e-mail contact met de hierna genoemde serviceafdeling op te nemen. Een als defect geregistreerd product kunt u dan samen met uw aankoopbewijs (kassabon) en de vermelding over wat het gebrek is en wanneer het is opgetreden, voor u franco verzenden aan het u meegedeelde serviceadres.

**!** **LET OP:** Op [www.lidl-service.com](http://www.lidl-service.com) kunt u deze en vele andere handleidingen, productvideo's en software downloaden.



Met deze QR-code komt u direct op de Lidl-Service-pagina ([www.lidl-service.com](http://www.lidl-service.com)) en kunt u uw gebruikershandleiding openen door het artikelnummer (IAN) 409157 in te voeren.

## ● Service

Gebruik alleen origineel toebehoren:

### **Zwart model (PSHL 2 D1, art.nr.: 2272):**

Voorzetglas (CMC F CE):

140,4 mm x 156,6 mm x 1,5 mm

Inlegplaatje (CMC 1F CE):

103,8 mm x 47,3 mm x 1,0 mm

### **Model met vlammen (PSHL 2 D1, art.nr.: 2273):**

Voorzetglas (CMC F CE):

140 mm x 172,3 mm x 1,5 mm

Inlegplaatje (CMC 1F CE):

103,8 mm x 47,3 mm x 1,0 mm

## Zo kunt u ons bereiken:

### NL, BE

Naam: ITSw bv  
Internetadres: [www.cmc-creative.de](http://www.cmc-creative.de)  
E-mail: [itsw.cmc@kpnmail.nl](mailto:itsw.cmc@kpnmail.nl)  
Telefoon: 0031 (0) 900-8724357  
Kantoor: Duitsland

**IAN 409157\_2207**

Let erop dat het volgende adres geen serviceadres is. Neem eerst contact op met het hierboven vermelde servicepunt.

### Adres:

#### **C.M.C. Creative Marketing & Consulting GmbH**

Katharina-Loth-Str. 15  
DE-66386 St. Ingbert  
DUITSLAND

### Bestelling van reserveonderdelen:

[www.ersatzteile.cmc-creative.de](http://www.ersatzteile.cmc-creative.de)

<b>Vysvětlení používaných piktogramů</b> .....	Strana	69
<b>Úvod</b> .....	Strana	69
Použití v souladu s určením .....	Strana	70
Rozsah dodávky .....	Strana	70
Popis součástí verze „Černá“ .....	Strana	70
Popis součástí verze „s plameny“ .....	Strana	70
Technické údaje .....	Strana	71
<b>Bezpečnostní pokyny</b> .....	Strana	71
<b>Uvedení do provozu</b> .....	Strana	74
<b>Řešení závad</b> .....	Strana	77
<b>Čištění a údržba</b> .....	Strana	77
<b>Skladování</b> .....	Strana	78
<b>Pokyny k ochraně životního prostředí a likvidaci</b> .....	Strana	78
<b>Význam označení</b> .....	Strana	78
<b>ES prohlášení o shodě</b> .....	Strana	79
<b>Informace o záruce a servisních opravách</b> .....	Strana	81
Záruční podmínky .....	Strana	82
Záruční lhůta a zákonné nároky na odstranění vad .....	Strana	82
Rozsah záruky .....	Strana	82
Postup při záruční reklamaci .....	Strana	82
<b>Servis</b> .....	Strana	83

● Vysvětlení používaných piktogramů			
	Upozornění! Přečtěte si návod k použití.		Pozor, možná nebezpečí!
	Symbol přeškrtnuté popelnice na kolečkách zobrazený vedle označuje, že se na tento přístroj vztahuje směrnice 2012/19/EU.		Důležité upozornění!
	Pozor: Svářečské kukly neposkytují ochranu očí, uší a obličeje!		Pozor: Obloukové paprsky mohou poškodit sítnici oka!
	Vyrobeno z recyklovaného materiálu		Baterie zlikvidujte ekologickým způsobem!
	Zařízení a obal zlikvidujte ekologickým způsobem!		Stejnoseměrný proud

## Samozatmívací svářečská kukla PSHL 2 D1

### ● Úvod

Srdčně blahopřejeme! Rozhodli jste se pro koupi vysoce kvalitního zařízení naší společnosti. Před prvním použitím se s ním seznamte. Z toho důvodu si pečlivě přečtěte návod k použití a bezpečnostní pokyny.

## CHRAŇTE PŘED DĚTMI!

### ● Použití v souladu s určením

Tato svářečská kukla chrání při svařování oči a obličej před jiskrami, rozstříkem taveniny a UV zářením a automaticky se přizpůsobuje světelným podmínkám. Zajišťuje okamžité, senzorem řízené ztmavení při zapálení oblouku a automatické opětovné rozjasnění při ukončení svařovacího procesu (včetně krátké prodlevy pro ochranu před dohasínáním). Svářečská kukla má plynule nastavitelnou úroveň ochrany DIN pomocí bočního nastavovacího kolečka a lze ji nastavit i proti odletujícím jiskrám při broušení. Výrobek použijte pouze podle popisu a k uvedenému účelu. Tento návod si pečlivě uschovejte. Při předávání tohoto produktu třetím osobám jim vždy vydejte i veškeré podklady. Jakékoliv použití, které je v rozporu s určením, je zakázáno a potenciálně nebezpečné. Na škody vzniklé v důsledku nedodržení pokynů nebo chybného použití se nevztahuje záruka a výrobce za ně neručí. Zařízení bylo koncipováno pro použití v domácnosti a nesmí se využívat ke komerčním či průmyslovým účelům.

### ● Rozsah dodávky

1 samostatná svářečská kukla  
1 návod k použití

2 Baterie typu LR03 (AAA)

### ● Popis součástí verze „Černá“

1	Přední sklo	11	Nastavení prodlevy
2	Tělo kukly	12	Nastavení citlivosti
3	Solární článek	13	Indikátor vybití baterie
4	Vnitřní sklo	14	Spínač LED osvětlení
5	Hlavový pásek	15	Přihrádka na baterie
6	Zadní otočný regulátor hlavového pásku	16	Držák
7	Boční otočné regulátory hlavového pásku	17	Snímač oblouku
8	UV filtr	19	LED svítidlo
9	Regulátor ztmavení	20	Spínač ztmavení
10	Testovací knoflík		

### ● Popis součástí verze „s plameny“

1	Přední sklo	6	Zadní otočný regulátor hlavového pásku
2	Tělo kukly	7	Boční otočné regulátory hlavového pásku
3	Solární článek	8	UV filtr
4	Vnitřní sklo	9	Regulátor ztmavení
5	Hlavový pásek	10	Testovací knoflík

<b>11</b>	Nastavení prodlevy	<b>17</b>	Snímač oblouku
<b>12</b>	Nastavení citlivosti	<b>18</b>	Posuvník
<b>13</b>	Indikátor vybití baterie	<b>19</b>	LED světlo
<b>14</b>	Spínač LED osvětlení	<b>20</b>	Spínač ztmavení
<b>15</b>	Příhrádka na baterie		

## ● Technické údaje

Velikost kazety filtru:	110x90x15 mm	Zapnutí/vypnutí Filtr:	plně automaticky
Průhled:	9,2x4,2 cm	Zapnutí/vypnutí LED:	ručně
Světlý stav:	DIN 4	Zdroj energie:	Solární články
Tmavý stav:	DIN 5 – DIN 9 / DIN 9 – DIN 13	Ochrana proti UV/IR:	DIN 16
Reakční časy ze světlého na tmavý: z tmavého na světlý:	0,23 – 0,72 ms 0,1 – 2 s	Provozní teplota:	-5 °C až +55 °C
		Skladovací teplota:	-20 °C až +70 °C
		Svařovací postupy:	MMA, MIG, MAG, TIG, plazmové řezání a plazmové svařování
		Maximální životnost:	cca 5 let

**!** **POZOR!** V rámci dalšího vývoje může bez předchozího upozornění dojít k technickým a vizuálním změnám výrobku. Všechny rozměry, upozornění a údaje uvedené v tomto návodu k použití jsou proto bez záruky. Z toho důvodu nelze na základě návodu k použití uplatňovat právní nároky.

## ● **⚠ Bezpečnostní pokyny**

Pečlivě si prostudujte návod k použití a dodržujte popsané pokyny. Na základě tohoto návodu k použití se seznamte se zařízením, jeho správným používáním a bezpečnostními pokyny. Veškeré technické údaje o této svářečské kukle jsou uvedeny na typovém štítku. Informujte se o technických vlastnostech tohoto výrobku.

- Před každým použitím zkontrolujte úplnou funkčnost stisknutím tlačítka „Test“.
- Výrobek není vhodný pro laserové svařování.
- Výrobek je schválen jen pro použití v teplotním rozsahu -5 °C až +55 °C.
- Výrobek není ohnivzdorný.
- Nevystavujte svářečskou kuklu a UV filtr teple nebo vlhkosti.
- Neodstraňujte filtr ADF ze svářečské kukly a nikdy neotevírejte kryt filtru ADF bez souhlasu výrobce.

- Před každým použitím zkontrolujte, zda bylo správně zvoleno nastavení svařování/broušení.
- Přední sklo musí být nainstalováno na vnější straně filtru ADF. Jinak by mohlo dojít k poškození filtru ADF.
- Bez povolení neprovádějte na svářečské kukle a filtru ADF žádné změny/výměnu.
- Pokud filtr při svařování automaticky neztmavne, ihned přerušete práci a okamžitě kontaktujte prodejce.
- K čištění filtru ADF nepoužívejte alkohol, benzín ani ředidlo. Nevkládejte filtr ADF do vody.
- Reakční doba tekutých krystalů ADF se prodlužuje, pokud je okolní teplota nižší, ale ochranné funkce tím nejsou ovlivněny.
- Pokud je kryt filtru ADF poškozený nebo poškrábaný, okamžitě jej vyměňte, protože to výrazně ovlivňuje viditelnost i ochranný výkon.
- Pokud jsou průhledová skla rozbitá nebo poškrábaná, okamžitě je vyměňte. K výměně průhledových skel filtru nepoužívejte tvrdé předměty.
- Pravidelně čistěte povrchy filtru ADF, senzoru a solárních článků.
- Svářečská kukla není odolná proti poškození způsobenému prudkým nárazem, výbuchem nebo žíravinami.
- Životnost závisí na mnoha individuálně odlišných faktorech, jako je použití, čištění, skladování a údržba. Doporučujeme pravidelné kontroly a výměnu v případě poškození.
- Materiál, ze kterého je produkt vyroben, bude časem stárnout. Může tak docházet k lomovému poškození. Takové poškození znamená, že svářečská kukla už nemůže poskytovat účinnou ochranu. V takovém případě by měl uživatel svářečskou kuklu okamžitě vyměnit.
- Tento výrobek nelze použít pro svařování a řezání nad hlavou. Pokud se tento výrobek použije pro svařování nebo řezání nad hlavou, mohou kapky roztaveného kovu prohořet přes filtr ADF a způsobit zranění uživatele.
- Pokud je filtr vadný, musí uživatel okamžitě přestat svářečskou kuklu používat. Odstříkující struska může poškodit povrch filtru a pokožku uživatele nebo způsobit jiné vážné nehody.
- Tento výrobek je odolný vůči teplotám a obtížně vznětlivý, ale v případě přímého kontaktu s otevřeným plamenem nebo přístupem k objektu s vysokou teplotou může svářečská kukla začít hořet nebo se roztavit. Svářečskou kuklu skladujte a používejte pouze tak, jak je popsáno, aby se tato rizika snížila.
- Filtr ADF je elektronický výrobek, který není vodotěsný. Udržujte jej



v suchu a čistotě a neskladujte jej ve vlhkém prostředí.

- Nesprávné použití může mít za následek zranění uživatele a způsobit další typy nemocí.
- Zkontrolujte filtr před každým použitím. Pokud se vám funkce a vzhled nezdají být v pořádku, nesmíte jej dále používat.
- Pokud filtr bliká nebo stupeň ztmavnutí již neodpovídá standardní hodnotě nebo pokud panují jiné neobvyklé pracovní podmínky, nesmí se svářečská kukla nadále používat.
- Nevystavujte výrobek zbytečnému slunečnímu záření.
- Používejte pouze originální příslušenství. Používání neoriginálního příslušenství může vést k problémům z hlediska ochranné funkce, použitelnosti a stupně ochrany výrobku.
- Překročení životnosti (nedostatečná ochrana) – Před každým použitím zkontrolujte svářečskou kuklu z hlediska poškození a životnosti.
- Použití ochrany očí bez filtračního účinku proti optickému záření (poškození očí) – Před každým použitím zkontrolujte, zda má ochrana očí požadované číslo stupnice.
- Použití výrobku proti rozstříku (nedostatečná ochrana) – Vždy zkontrolujte, zda je zajištěn správný ochranný účinek.
- Použití výrobku proti velkým částicím prachu (zranění, nehoda). Zařízení na ochranu očí se smí používat pouze pro práce popsané v návodu k použití. Jakákoli odchylka od pokynů v návodu k použití může vést ke zraněním nebo nehodám.
- Použití poškozených výrobků (nedostatečná ochrana) – Před každým použitím zkontrolujte svářečskou kuklu z hlediska poškození a životnosti.
- Nesprávné použití ochrany očí (zranění, nehoda). Zařízení na ochranu očí se smí používat jen pro práce, které jsou popsány v návodu k použití. Jakákoli odchylka od pokynů může vést ke zraněním nebo nehodám.
- Toto zařízení mohou používat děti ve věku 16 let a více, jakož i osoby se sníženými fyzickými, smyslovými nebo mentálními schopnostmi nebo nedostatkem zkušeností a znalostí, pokud jsou pod dozorem nebo pokud byly poučeny o bezpečném používání zařízení a porozuměly výsledným nebezpečím. Děti si nesmějí s tímto zařízením hrát. Čištění a uživatelskou údržbu nesmějí provádět děti bez dozoru.
- Svářečská kukla s automatickým ztmavnutím není vhodná pro laserové a plamenové svařování.
- Nikdy nepokládejte svářečskou kuklu na horké povrchy.

- Svářečskou kuklu v žádném případě neotvírejte. Neprovádějte na svářečské kukle žádné opravy ani změny. Smí je provádět pouze vyškolený odborný personál.
- Před každým svařováním se ujistěte, že jste nastavili automatické ztmavnutí.
- Bezpečnostní průhled se nesmí otevírat. Chrání filtr před nečistotami a poškozením.
- Pokud filtr automaticky neztmavne, okamžitě ukončete svařování a kontaktujte výrobce.
- Svářečskou kuklu používejte pouze při teplotách mezi  $-5\text{ }^{\circ}\text{C}$  a  $+55\text{ }^{\circ}\text{C}$ .

Při vyšší nebo nižší teplotě se reakční doba filtru zpomalí.

- Čistěte pravidelně filtr, povrch kukly a solární články.
- Vyměňte ochranné průhled, pokud je poškrábaný nebo poškozený.
- Svářečská kukla nechrání před nárazem.
- Způsob použití, čištění a skladování může zhruba 5letou životnost zkrátit. Pokud je průzor poškrábaný nebo má jiné viditelné poškození, okamžitě jej vyměňte nebo vyměňte celou svářečskou kuklu.

**⚠ POZOR!** Materiály, které přicházejí do styku s pokožkou uživatele, mohou u citlivých lidí vyvolat alergické reakce.

**⚠ POZOR!** Zařízení na ochranu očí mohou pro uživatele představovat nebezpečí z důvodu přenosu nárazů vysokorychlostních částic, pokud jsou používána přes běžné korekční brýle.

**⚠ POZOR!** Pokud je požadována ochrana proti vysokorychlostním částicím při extrémních teplotách, musí být vybrané zařízení na ochranu očí označeno písmenem T bezprostředně za písmenem pro intenzitu nárazu, tzn. FT, BT nebo AT. Není-li za písmenem intenzity nárazu uvedeno písmeno T, smí se zařízení na ochranu očí používat proti vysokorychlostním částicím pouze při pokojové teplotě.

## ● Uvedení do provozu

**⚠ UPOZORNĚNÍ:** Používejte svářečskou kuklu jen s namontovaným vnitřním sklem **[4]**.

**⚠ UPOZORNĚNÍ:** Udržujte obloukové senzory **[17]** UV filtru **[8]** v čistotě.

**⚠** Ihned po otevření obalu se ujistěte, že je rozsah dodávky kompletní a v nepoškozeném stavu. Pokud některá ze součástí dodávky chybí nebo je poškozená, kontaktujte svého prodejce. Poškozené zařízení neuvádějte do provozu.

## Tabulka pro nastavení stupňů ztmavení

	Obloukový proud (ampéry)																				
	1,5	6	10	15	30	40	60	70	100	125	150	175	200	225	250	300	350	400	450	500	600
Grind	Funkce broušení – Automatické ztmavení není aktivní																				
SMAW	8					9	10	11	12	13	14										
MAG	8						9	10	11	12	13	14									
TIG / GTAW	8			9	10	11	12	13													
MIG (těžké)	9				10	11	12	13	14												
MIG (lehké)	10								11	12	13	14									
PAC	9							10	11	12	13										
PAW	4	5	6	7	8	9	10	11	12												

SMAW:	Svařování obalovanými elektrodami
MIG (těžké):	MIG Svařování těžkých kovů
MIG (lehké):	MIG Svařování lehkých kovů a slitin
TIG/GTAW:	Svařování inertním plynem
MAG:	Svařování kovovou elektrodou v aktivním plynu
PAC:	Plazmové řezání
PAW:	Plazmové svařování
Grind:	Funkce broušení: Automatické ztmavení není aktivní. Nastavení použijte te pouze v případě, že nepoužíváte svářečskou kuklu pro svařování.

**⚠** Před každým uvedením do provozu zkontrolujte, zda jsou svářečská kukla a ochranné sklo neporušené. Pokud ochranné sklo vykazuje škrábance, trhliny nebo nerovnosti, musí být před použitím vyměněno, jinak může dojít k vážnému zranění.

- Odstraňte ochrannou fólii z vnitřní a vnější strany průhledu.
- Nastavte svářečskou kuklu pomocí hlavového pásku [5]. Otáčením zadního otočného regulátoru hlavového pásku [6] upravte svářečskou kuklu podle velikosti hlavy a pomocí bočních otočných regulátorů hlavového pásku [7] svářečskou kuklu zaaretujte. Při nastavování dbejte na to, aby svářečská kukla seděla na hlavě co nejnižše a co nejbližše k obličejí.
- Před svařováním nastavte vhodný stupeň ztmavení. Stupeň ztmavení lze nastavit ručně od 5 do 9 a od 9 do 13 otáčením regulátoru ztmavení [9] na vnější straně kukly. Spínačem ztmavení [20] můžete nastavit, zda bude ztmavení nastaveno na regulátoru ztmavení [9] mezi stupni 5–9 nebo stupni 9–13.

**⚠ POZOR!** Regulátor ztmavení [9] je v poloze nastavení „Grind“. Pokud je regulátor ztmavení [9] v této poloze, automatické ztmavení se deaktivuje. Toto nastavení používejte jen tehdy, pokud nechcete použít svářečskou kuklu ke svařování. Automatické ztmavení pak není aktivní. Před každým použitím zkontrolujte nepropustnost světla.

### Provedení testu

- Testovacím tlačítkem [10] můžete předem zkontrolovat, zda je funkce ztmavení svářečské kukly aktivní.
- Přiblížte se průzorem k externímu světelnému zdroji s více než 40 W a zkontrolujte, zda sklo

ztmavne nebo se zesvětlí. Otočte regulátor ztmavení **9** po směru hodinových ručiček z „Grind“ na další stupeň. Ztmavnutí filtru se automaticky aktivuje.

- Jestliže otočíte regulátor ztmavení **9** proti směru hodinových ručiček zase zpět do polohy „Grind“, automatické ztmavnutí filtru se opět deaktivuje.

## Výměna UV filtru Pro černou verzi

- Když chcete vyměnit UV filtr/solární buňku, zatlačte držák **14** směrem dolů. (viz obr. D). Pak můžete filtr vyjmout. Zatlačte západky nahoru, jak je znázorněno na obrázku G, a lehce zatlačte z druhé strany proti filtru.
- Pak odstraňte vytažením regulátor ztmavnutí **9** na vnější straně svářečské kukly a uvolněte matici, která je pod ním.
- Po vyšroubování matice ze závitu můžete filtr kompletně oddělit od svářečské kukly.

## Výměna UV filtru Pro verzi s plameny

- Když chcete vyměnit UV filtr/solární buňku, stiskněte posuvníky **18**. (viz obr. E). Pak můžete filtr vyjmout. Zatlačte západky nahoru, jak je znázorněno na obrázku G, a lehce zatlačte z druhé strany proti filtru.
- Pak odstraňte vytažením regulátor ztmavnutí **9** na vnější straně svářečské kukly a uvolněte matici, která je pod ním.
- Po vyšroubování matice ze závitu můžete filtr kompletně oddělit od svářečské kukly.

## Nastavení prodlevy

V závislosti na svařovacím procesu můžete nastavením prodlevy **11** nastavit, zda se má automatické ztmavení vypnout ihned po skončení svařování nebo ne. Na min. stupni se automatické ztmavení vypne přímo. Čím více otočíte regulátorem po směru hodinových ručiček ve směru max., tím déle zůstane ztmavení po svařování. Tato funkce je velmi užitečná při dohasínání.

## Nastavení citlivosti

Nastavením citlivosti **12** můžete regulovat citlivost senzoru na světlo. Při nízkém dopadu světla je možné nastavit regulátor na max. stupeň, aby došlo k automatickému ztmavení i při slabém světelném zdroji. I u této doplňkové funkce můžete nastavit citlivost senzoru na světlo podle vlastních potřeb.

## LED svítidlo se soumrakovým snímačem

LED svítidlo **19** integrované do svářečské kukly se ovládá spínačem LED osvětlení **14**. Nejprve nastavte požadovaný stupeň ztmavení. LED **19** můžete zapnout ručně – spínačem LED osvětlení **14** (střední poloha „ON“). Svářečská kukla je vybavena soumrakovým snímačem. Ten se aktivuje přepnutím spínače LED osvětlení **14** doprava do polohy „Auto“. Soumrakový snímač pak LED svítidlo v tmavém prostředí automaticky zapne a v jasném prostředí ho automaticky vypne. Slouží k osvětlení předmětů, které se mají svařovat v tmavém prostředí. Po ukončení práce a při skladování svářečské kukly má být spínač LED osvětlení **14** vždy vypnutý (levá poloha „OFF“).

## Výměna baterie

Příhrádka na baterie umožňuje vyměnit slabé baterie. Nízkou úroveň nabití baterie signalizuje indikátor baterie **13** červenou kontrolkou.

- Chcete-li otevřít příhrádku na baterie **15**, musíte posunout kryt příhrádky na baterie **15** u držadla nahoru (viz obrázek F).
- Po odstranění krytu příhrádky na baterie **15** můžete baterii vyměnit.

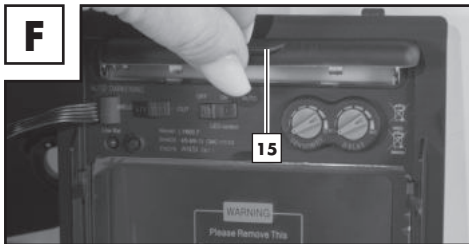

- Příhrádku na baterie **15** zase zavřete. Chcete-li příhrádku na baterie zavřít, musíte vložit kryt příhrádky na baterie **15** a potom stisknout držadlo dolů, až kryt zaskočí.

**! POZNÁMKA:** Baterie slouží k prvotnímu ztmavení filtru na začátku svařování. Potom je napájení filtru zajištěno integrovaným solárním článkem.

## ● Řešení závad

Závada	Příčina	Odstranění
Filtr se neztmaví pravidelně nebo bliká.	Přední sklo <b>1</b> je znečištěné nebo poškozené.	Vyčistěte nebo vyměňte přední sklo.
	Senzor oblouku <b>17</b> není čistý.	Vyčistěte povrch senzoru oblouku <b>17</b> .
	Svařovací proud je příliš nízký.	Nastavte citlivost na maximální stupeň.
Reakce je zpomalená.	Okolní teplota je příliš nízká/ vysoká.	Používejte svařečskou kuklu jen při teplotách mezi -5 °C a +55 °C.
	Citlivost je příliš nízká.	Nastavte vyšší citlivost.
Viditelnost je špatná.	Přední <b>1</b> /vnitřní sklo <b>4</b> je znečištěno.	Vyčistěte přední <b>1</b> /vnitřní sklo <b>4</b> .
	Ochranná fólie na vnitřním skle <b>4</b> nebyla odstraněna.	Odstraňte ochrannou fólii.
	Okolní světlo je nedostatečné.	Osvětlete své pracovní prostředí.
	Je nastaven nesprávný stupeň ztmavení.	Nastavte znovu stupeň ztmavení.
Svařečská kukla sklouzává.	Hlavový pásek <b>5</b> je špatně nastaven.	Nastavte hlavový pásek <b>5</b> znovu a těsněji.

## ● Čištění a údržba

- K čištění těla kukly **2** nepoužívejte žíravé čisticí prostředky.
- UV filtr **8** se nesmí dostat do styku s vodou.
- Čistěte výrobek měkkým a suchým nebo navlhčeným hadříkem, případně hadříkem navlhčeným dezinfekčním prostředkem.

## ● Skladování

- Uložte zařízení na suchém místě mimo dosah dětí.
- Dbejte na to, aby byl spínač LED osvětlení  během skladování vždy vypnutý (levá poloha „OFF“).

## ● Pokyny k ochraně životního prostředí a likvidaci



**ELEKTRICKÉ NÁSTROJE NEVYHAZUJTE DO DOMOVNÍHO  
ODPADU! RECYKLACE MÍSTO ODSTRAŇOVÁNÍ ODPADU!**

Podle evropské směrnice 2012/19/EU se musí použité elektrospotřebiče třídit a ekologicky recyklovat. Symbol přeškrtnuté popelnice znamená, že toto zařízení nesmí být po skončení své životnosti likvidováno společně s domovním odpadem. Zařízení je třeba odevzdat na stanovených sběrných místech, v recyklačních střediscích nebo u společností zabývajících se likvidací odpadu.

Vaše vadná a vrácená zařízení zlikvidujeme zdarma. Kromě toho jsou distributoři elektrických a elektro-nických zařízení a distributoři potravin povinni je odebírat zpět. Lidl nabízí možnost vrácení zboží přímo na pobočkách a v marketech. Vrácení a likvidace jsou pro vás bezplatné. Při nákupu nového zařízení máte právo na bezplatné vrácení příslušného starého zařízení. Kromě toho máte možnost bezplatně vrátit (až tři) stará zařízení, které nepřesahují 25 cm v jakémkoli rozměru, bez ohledu na nákup nového zařízení. Před odevzdáním vymažte všechny osobní údaje. Před odevzdáním vyjměte baterie nebo akumulátory, které nejsou součástí starého zařízení, a žárovky, které lze vyjmout, aniž by se zničily, a odevzdejte je do odděleného sběru.



Baterie, které obsahují škodlivé látky, jsou označeny zde uvedenými symboly, které upozorňují na zákaz likvidace spolu s komunálním odpadem. Označení převažujícího těžkého kovu: Cd = kadmium, Hg = rtuť, Pb = olovo.

Použité baterie odevzdejte do sběrný ve vašem městě nebo obci anebo je vraťte prodejci. Tím nejen splníte zákonnou povinnost, ale výrazně také přispějete k ochraně životního prostředí.



Věnujte pozornost označení jednotlivých obalových materiálů a v případě potřeby je rovněž tříděte. Obalové materiály jsou označeny zkratkami (a) a číslicemi (b), které mají následující význam: 1–7: plasty, 20–22: papír a lepenka, 80–98: kompozitní materiály.

## ● Význam označení

### **Bezpečnostní skla testovaná podle DIN EN 166 (C6316CMC, C6317CMC, C6318CMC):**

#### ● **Přední sklo: CMC F CE**

CMC = zkratka výrobce / F = mechanická pevnost (náraz s nízkou energií 45 m/s) / CE = značka CE

#### ● **Vnitřní sklo: CMC 1 F CE**

CMC = zkratka výrobce / 1 = optická třída / F = mechanická pevnost (náraz s nízkou energií 45 m/s) / CE = značka CE

### **ADF testováno podle DIN EN 379: 4/5-9/9-13 CMC 1/1/1/2/379 CE (C6606CMC) Vysvětlení:**

4 = světlý stav

5–9/9–13 = tmavé stavy

CMC = zkratka výrobce

číslice 1 = optická třída

číslice 2 = třída rozptýleného světla

číslice 3 = třída homogenity

číslice 4 = třída úhlové závislosti  
379 = zkušební norma

CE = značka CE

## **Skověřina sv ře sk  kukly: CMC EN 175 F CE (C6314CMC, C6315CMC)**

Identifikace v řobce: CMC

 slo st vající normy: EN 175

Oblast(i) pou it  (p řipadn ): S, F, B

Hmotnost v gramech (p řipadn )

Stupeň kryt  pro sv ře skou kuklu  . v ř.: 2272/2273

CE= zna ka CE

<b>Symbol</b>	<b>Kryt�</b>	<b>Popis oblasti pou�it�</b>
S	Zv�yšen� pevnost	Mechanick� pevnost
F	N�raz s n�zkou energi�	Mechanick� pevnost
B	N�raz se st�ředn� energi�	Mechanick� pevnost

 Pokud symboly F, B a S neplat  pro pr zor ani pro nosn  t leso, je cel mu zařizen  na ochranu o i p řid len ni z  stupeň.

### **Certifika n  org n:**

DIN CERTCO Gesellschaft f r Konformit tsbewertung mbH / Alboinstrasse 56 / 12103 Berlin /  
Notified body number 0196

### **● ES prohl šení o shod **

1. PSA ( slo v řobku, typu, řar e nebo s rie):

#### **Samozatm v c  sv ře sk  kukla**

IAN: **409157\_2207**  
S riov   slo: **2272**  
 ern  varianta: **2272**  
Varianta s plameny: **2273**  
Rok v řoby: **2023/18**  
Model: **PSHL 2 D1**

2. Jm no a adresa v řobce a p řipadn  jeho zplnomocn nce:

#### **C.M.C. Creative Marketing & Consulting GmbH**





Za dokumentaci zodpov dn  pracovník:

**Dr. Christian Weyler**  
**Katharina-Loth-Str. 15**  
**DE-66386 St. Ingbert**  
**N MECKO**

3. Výhradní odpovědnost za vystavení tohoto prohlášení o shodě nese výrobce:

**C.M.C. Creative Marketing & Consulting GmbH**

4. Předmět prohlášení (identifikace OOP, která umožňuje zpětnou sledovatelnost; v případě potřeby může obsahovat dostatečně ostrý barevný obrázek, pokud je to nezbytné pro identifikaci OOP):

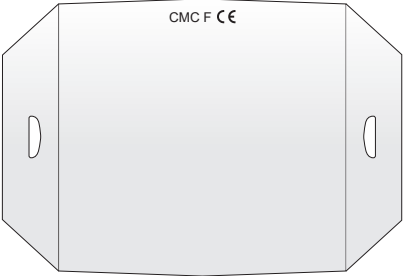
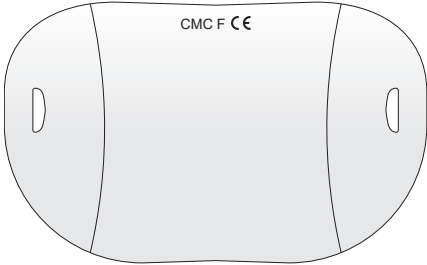
<p><b>Svářečský ochranný obličejový štít Černá varianta PSHL 2 D1p, č. výr. 2272</b></p>	<p><b>Svářečský ochranný obličejový štít Varianta s plameny PSHL 2 D1p, č. výr. 2273</b></p>
	
<p><b>Vnitřní sklo bez filtračního účinku PSHL 2 D1, č. výr.: 2272, 2273</b></p>	<p><b>Vnitřní sklo bez filtračního účinku PSHL 2 D1, č. výr.: 2272, 2273</b></p>
	
<p><b>Přední sklo bez filtračního účinku PSHL 2 D1, č. výr.: 2272</b></p>	<p><b>Přední sklo bez filtračního účinku PSHL 2 D1, č. výr.: 2273</b></p>
	
<p><b>Automatický svářečský ochranný filtr s ručně nastavitelným stupněm ochrany PSHL 2 D1t, č. výr.: 2272, 2273</b></p>	<p><b>Automatický svářečský ochranný filtr s ručně nastavitelným stupněm ochrany PSHL 2 D1t, č. výr.: 2272, 2273</b></p>



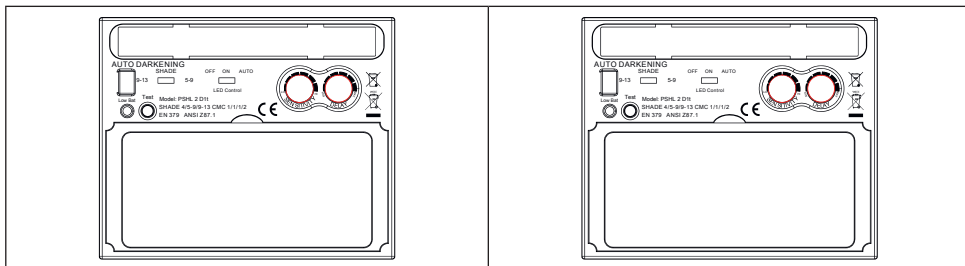

5. Předmět prohlášení popsaný v bodě 4 odpovídá příslušným harmonizačním právním předpisům Unie:

**Směrnice o obecné bezpečnosti výrobků**

2001/95/ES

**Elektromagnetická kompatibilita**

2014/30/EU

**Směrnice RoHS (o omezení používání některých nebezpečných látek v elektrických a elektronických zařízeních)**

2011/65/EU+2015/863 EU

**Nařízení o osobních ochranných prostředcích**

(EU)/2016/425

6. Označení příslušných harmonizovaných norem nebo jiných použitých technických specifikací, pro které se prohlašuje shoda, včetně data norem nebo jiných technických specifikací:

**EN 166:2001**

**EN 175:1997**

**EN 379:2009**

7. 7. Oznamovaný certifikační orgán

DIN CERTCO Gesellschaft für Konformitätsbewertung mbH, Alboinstrasse 56, 12103 Berlin, Notified body number 0196, provedl EU přezkoušení typu a vystavil certifikát EU přezkoušení typu C6606CMC/R0, C6314CMC/R0, C6315CMC/R0, C6316CMC/R0, C6317CMC/R0, C6318CMC/R0.

St. Ingbert, 01.10.2022

**C.M.C. GmbH**  
 Katharina-Loth-Str. 15  
 66786 Weyher  
 Telefon: +49 6894 9989750  
 Telefax: +49 6894 9989729

Dr. Christian Weyler  
 - zajištění jakosti -

**● Informace o záruce a servisních opravách**

**Záruka společnosti Creative Marketing & Consulting GmbH**

Vážená zákaznice, vážený zákazník,  
na tento výrobek dostáváte záruku 3 roky ode dne zakoupení. V případě, že se na tomto výrobku projeví závada, můžete vůči prodejci uplatnit svá práva podle zákona. Tato zákonná práva nejsou omezena našimi záručními podmínkami, které jsou uvedeny dále.

## ● Záruční podmínky

Záruční lhůta začíná datem koupe. Uchovejte si dobře originál dokladu o koupi. Budete jej potřebovat jako doklad potvrzující koupi. Pokud se do 3 let od data zakoupení tohoto výrobku vyskytne vada materiálu nebo výrobní vada, výrobek vám – podle našeho rozhodnutí – bezplatně opravíme nebo vyměníme. Předpokladem pro poskytnutí záruky během 3leté záruční lhůty je předložení vadného výrobku a dokladu o koupi (pokladní stvrzenka) a písemný popis závady s informací o tom, kdy se vyskytla. V případě, že se na vadu vztahuje naše záruka, obdržíte zpět opravený nebo nový výrobek. Od opravy nebo výměny nezačne běžet nová záruční lhůta.

## ● Záruční lhůta a zákonné nároky na odstranění vad

Záručním plněním se záruční lhůta neprodlužuje. To platí i pro vyměněné a opravené díly. Eventuální poškození a vady existující již v okamžiku zakoupení je nutné nahlásit okamžitě po vybalení. Opravy, jejichž potřeba vznikne po uplynutí záruční doby, se hradí.

## ● Rozsah záruky

Přístroj byl pečlivě vyroben v souladu s přísnými požadavky na kvalitu a před expedicí byl svědomitě odzkoušen. Záruka se vztahuje na materiálové a výrobní vady. Tato záruka neplatí pro díly výrobku, které podléhají běžnému opotřebení, a tedy mohou být považovány za spotřební díly. Dále se nevztahuje ani na poškození křehkých dílů, jako např. spínačů, akumulátorů a dílů ze skla. Záruka pozbývá platnosti, jestliže je poškozený výrobek nadále používán nebo je používán nebo udržován nepřiměřeným způsobem. K odbornému používání výrobku je zapotřebí přesně dodržovat pokyny uvedené v originálním návodu k provozu. Je bezpodmínečně nutné vyhnout se účelům použití a jednáním, která se v návodu k obsluze nedoporučují, nebo před kterými návod k obsluze varuje.

Tento výrobek je určený pouze k soukromému použití, nikoliv ke komerčním účelům. Záruka zaniká v případě zneužití a neodborné manipulace, použití násilí nebo v případě zásahů neprováděných naším autorizovaným servisem.

## ● Postup při záruční reklamaci

Pro zajištění rychlého zpracování vašeho případu se řiďte následujícími pokyny:  
Pro případ dalších dotazů si laskavě připravte doklad o koupi a číslo výrobku (např. IAN) jako doklad o zakoupení spotřebiče. Číslo výrobku naleznete na typovém štítku, rytině, na titulním stránce návodu (vlevo dole) nebo na nálepce na zadní nebo spodní straně.  
V případě výskytu funkčních nebo jiných vad kontaktujte nejdříve telefonicky nebo e-mailem níže uvedené servisní oddělení.

Vadný výrobek pak můžete bezplatně zaslat spolu s dokladem o koupi (pokladní stvrzenkou), popisem závady a informací o tom, kdy se vada vyskytla, na adresu servisu, kterou vám sdělí servisní oddělení.

**!** **UPOZORNĚNÍ:** Ze stránek na webové adrese [www.lidl-service.com](http://www.lidl-service.com) si můžete stáhnout tento návod i mnoho dalších příruček, produktových videí a software.



Pomocí tohoto QR kódu můžete přejít přímo na servisní stránku společnosti Lidl ([www.lidl-service.com](http://www.lidl-service.com)) a po zadání čísla výrobku (IAN) 409157 otevřít návod k použití.

## ● Servis

Používejte pouze originální příslušenství.

### Černý model

**(PSHL 2 D1, č. výr.: 2272):**

Přední sklo (CMC F CE):

140,4 mm x 156,6 mm x 1,5 mm

Vnitřní sklo (CMC 1F CE):

103,8 mm x 47,3 mm x 1,0 mm

### Model s plameny

**(PSHL 2 D1, č. výr.: 2273):**

Přední sklo (CMC F CE):

140 mm x 172,3 mm x 1,5 mm

Vnitřní sklo (CMC 1F CE):

103,8 mm x 47,3 mm x 1,0 mm

## Naše kontaktní údaje:

### CZ

Název: Bohemian Dragomans  
Internetová adresa: [www.cmc-creative.de](http://www.cmc-creative.de)  
E-mail: [info@bohemian-dragomans.com](mailto:info@bohemian-dragomans.com)  
Telefon: 00420 608 600 485  
Sídlo: Německo

**IAN 409157\_2207**

Dovolujeme si upozornit, že následující adresa není adresou servisní opravy. Kontaktujte nejprve výše uvedené servisní středisko.

### Adresa:

**C. M. C. GmbH**

Katharina-Loth-Str. 15

DE-66386 St. Ingbert

NĚMECKO

### Objednávka náhradních dílů:

[www.ersatzteile.cmc-creative.de](http://www.ersatzteile.cmc-creative.de)

<b>Objaśnienie użytych piktogramów</b> .....	Strona	84
<b>Wprowadzenie</b> .....	Strona	84
Użytkowanie zgodne z przeznaczeniem .....	Strona	85
Zakres dostawy .....	Strona	85
Opis części, model „Czarny” .....	Strona	85
Opis części, model „z płomieniami” .....	Strona	85
Dane techniczne.....	Strona	86
<b>Wskazówki dotyczące bezpieczeństwa</b> .....	Strona	86
<b>Uruchamianie</b> .....	Strona	90
<b>Usuwanie usterek</b> .....	Strona	93
<b>Czyszczenie i konserwacja</b> .....	Strona	94
<b>Przechowywanie</b> .....	Strona	94
<b>Wskazówki dotyczące ochrony środowiska</b> <b>i informacje na temat utylizacji</b> .....	Strona	94
<b>Znaczenie oznakowania</b> .....	Strona	95
<b>Deklaracja zgodności UE</b> .....	Strona	96
<b>Wskazówki dotyczące gwarancji i serwisu</b> .....	Strona	98
Warunki gwarancji .....	Strona	98
Okres gwarancji i ustawowe roszczenia z tytułu braków .....	Strona	98
Zakres gwarancji.....	Strona	98
Przebieg zgłoszenia gwarancyjnego .....	Strona	99
<b>Serwis</b> .....	Strona	99

● <b>Objaśnienie użytych piktogramów</b>			
	Przeostrogą! Przeczytać instrukcję obsługi!		Uwaga, możliwe niebezpieczeństwa!
	Znajdujący się obok symbol przekreślonego kosza na kółkach wskazuje, że urządzenie to podlega dyrektywie 2012/19/UE.		Ważna wskazówka!
	Uwaga: Kaski spawalnicze nie chronią oczu, uszu i twarzy.		Uwaga: Promieniowanie łuku elektrycznego może spowodować obrażenia siatkówki oka.
	Wykonano z materiału po recyklingu		Akumulatory należy utylizować zgodnie z przepisami o ochronie środowiska!
	Opakowanie i urządzenie utylizować zgodnie z przepisami o ochronie środowiska naturalnego!		Prąd stały

## **Pryłbica spawalnicza automatyczna PSHL 2 D1**

### ● **Wprowadzenie**

 Gratulujemy! Zdecydowali się Państwo na zakup wysokiej jakości produktu naszej firmy. Przed pierwszym uruchomieniem należy zapoznać się z produktem. W tym celu należy uważnie przeczytać niniejszą instrukcję obsługi i wskazówki dotyczące bezpieczeństwa.

## PRZECHOWYWAĆ POZA ZASIĘGIEM DZIECI!

### ● Użytkowanie zgodne z przeznaczeniem

Podczas spawania ten kask spawalniczy chroni oczy i twarz przed iskrami, rozpryskami i promieniowaniem UV i automatycznie dopasowuje się do warunków oświetlenia. Zapewnia ona natychmiastowe, sterowane przez czujnik zaciemnienie w momencie zapłonu łuku elektrycznego oraz samoczynne rozjaśnienie po zakończeniu procesu spawania (łącznie z krótkim opóźnieniem w celu ochrony przed dogrzewaniem). Kask spawalniczy charakteryzuje się poziomem ochrony według normy DIN z możliwością bezstopniowego nastawiania za pomocą bocznego pokrętkła nastawczego i można nastawić go również na wyrzucanie iskier podczas szlifowania. Produktu należy używać wyłącznie w opisany sposób i do podanych zastosowań. Zachować niniejszą instrukcję. W przypadku przekazania produktu osobom trzecim należy wydać wraz z nim również wszelką dokumentację. Wszelkie zastosowania różne od użytkowania zgodnego z przeznaczeniem są zabronione i potencjalnie niebezpieczne. Szkody spowodowane nieprzestrzeganiem instrukcji lub błędnym zastosowaniem urządzenia nie są objęte gwarancją i nie należą do zakresu odpowiedzialności producenta. Urządzenie zostało opracowane do użytku domowego i nie wolno używać go w zastosowaniach komercyjnych lub przemysłowych.

### ● Zakres dostawy

1 automatyczny kask spawalniczy  
1 instrukcja obsługi

2 Baterie typu LR03 (AAA)

### ● Opis części, model „Czarny”

<b>1</b>	Szybka nasadzana	<b>11</b>	Nastawianie opóźnienia
<b>2</b>	Korpus kasku	<b>12</b>	Nastawianie czułości
<b>3</b>	Ogniwo solarne	<b>13</b>	Wskazanie niskiego poziomu naładowania baterii
<b>4</b>	Szybka podkładowa	<b>14</b>	Wyłącznik oświetlenia LED
<b>5</b>	Opaska na głowę	<b>15</b>	Schówek na baterie
<b>6</b>	Tyłny regulator obrotowy, taśma czołowa	<b>16</b>	Pałak
<b>7</b>	Boczny regulator obrotowy, taśma czołowa	<b>17</b>	Czujnik łuku elektrycznego
<b>8</b>	Filtr UV	<b>19</b>	Lampa LED
<b>9</b>	Regulator zaciemnienia	<b>20</b>	Przełącznik zaciemnienia
<b>10</b>	Przycisk testowy		

### ● Opis części, model „z płomieniami”

<b>1</b>	Szybka nasadzana	<b>3</b>	Ogniwo solarne
<b>2</b>	Korpus kasku	<b>4</b>	Szybka podkładowa

<b>5</b>	Opaska na głowę	<b>13</b>	Wskaźnik niskiego poziomu naładowania baterii
<b>6</b>	Tyłny regulator obrotowy, taśma czołowa	<b>14</b>	Wyłącznik oświetlenia LED
<b>7</b>	Boczny regulator obrotowy, taśma czołowa	<b>15</b>	Schówek na baterie
<b>8</b>	Filtr UV	<b>17</b>	Czujnik łuku elektrycznego
<b>9</b>	Regulator zaciemnienia	<b>18</b>	Suwak
<b>10</b>	Przycisk testowy	<b>19</b>	Lampa LED
<b>11</b>	Nastawianie opóźnienia	<b>20</b>	Przełącznik zaciemnienia
<b>12</b>	Nastawianie czułości		

## ● Dane techniczne

Wielkość kasety filtra:	110x90x15 mm	Włączanie / wyłączenie Filtr:	Vollautomatik
Pole widzenia:	9,2x4,2 cm	Włączanie / wyłączenie LED:	manuell
Stan jasny:	DIN 4	Doprowadzenie energii:	Solarzelle
Stan ciemny:	DIN 5 – DIN 9 / DIN 9 – DIN 13	Ochrona UV / IR:	DIN 16
Czasy przełączania Ze stanu jasnego na ciemny: Ze stanu ciemnego na jasny:	0,23 – 0,72 ms  0,1 – 2 s	Temperatura robocza:	-5 °C do +55 °C
		Temperatura przechowywania:	-20 °C do +70 °C
		Procesy spawania:	MMA, MIG, MAG, TIG, cięcie plazmowe i spawanie plazmowe
		Maksymalny okres użytkowania:	ok. 5 lat

**!** **WSKAZÓWKA:** Zastrzega się prawo do wprowadzania zmian technicznych i wizualnych w ramach dalszego rozwoju produktu bez uprzedzenia. Wszelkie wymiary, wskazówki oraz informacje zawarte w niniejszej instrukcji są podane bez gwarancji. W związku z tym nie można dochodzić roszczeń na podstawie informacji zawartych w niniejszej instrukcji obsługi.

## ● **Wskazówki dotyczące bezpieczeństwa**

Proszę starannie przeczytać instrukcję użytkowania i stosować się do opisanych wskazówek. Na podstawie niniejszej instrukcji użytkowania należy zapoznać się z urządzeniem, jego prawidłowym użytkowaniem oraz wskazówkami dotyczącymi bezpieczeństwa. Na tabliczce znamionowej podane są wszystkie dane techniczne tego kasku spawalniczego. Proszę zapoznać się

z informacjami dotyczącymi parametrów technicznych tego produktu.

- Przed każdym życiem skontrolować sprawność produktu, naciskając przycisk „Test”.
- Produkt nie jest odpowiedni do spawania laserowego.
- Produkt jest dopuszczony do zastosowania wyłącznie w zakresie temperatur od  $-5^{\circ}\text{C}$  do  $+55^{\circ}\text{C}$ .
- Produkt nie jest ogniotrwały.
- Nie wystawiać kasku spawalniczego i filtra UV na oddziaływanie gorąca ub wilgoci.
- Nie wyjmować filtra ADF z kasku spawalniczego i w żadnym przypadku nie otwierać obudowy filtra ADF bez zezwolenia producenta.
- Przed każdym zastosowaniem sprawdzić, czy prawidłowo wybrano ustawienie spawanie / szlifowanie.
- Szybka nasadzana musi być zainstalowana na stronie zewnętrznej filtra ADF. W przeciwnym razie może dojść do uszkodzenia filtra ADF.
- Nie wprowadzać żadnych zmian / wymian w kasku spawalniczym i filtrze ADF bez zezwolenia.
- Natychmiast przerwać proces roboczy i niezwłocznie zwrócić się do dealera, jeśli filtr przy spawaniu nie zaciemni się automatycznie.
- Nie używać alkoholu, benzyny ani środków rozcieńczających do czyszczenia filtra ADF. Nie wkładać filtra ADF do wody.
- Czas reakcji płynnego kryształu ADF jest wolniejszy, jeśli temperatura otoczenia jest niższa, funkcje ochronne nie zostają jednak przez to ograniczone.
- Należy natychmiast wymienić obudowę filtra ADF, jeśli jest uszkodzona lub zarysowana, ponieważ znacznie ogranicza to zarówno widoczność, jak i skuteczność ochrony.
- Należy natychmiast wymienić szybki wzornik, jeśli są pofałdowane lub porysowane. Nie stosować twardych przedmiotów do wymiany szybki wzornika filtra.
- Regularnie czyścić powierzchnie filtra ADF, czujnika i ogniów solarnych.
- Kask spawalniczy nie wytrzymuje obciążeń powodowanych przez mocne uderzenie, wybuch lub żrące ciecze.
- Okres użytkowania zależy od wielu indywidualnych czynników, takich jak użytkowanie, czyszczenie, przechowywanie i konserwacja. Rekomendowane są regularne inspekcje i wymiana w ra-

zie uszkodzenia.

- Materiał, z którego wykonany jest produkt, z czasem starzeje się. Może to na przykład spowodować pęknięcia kasku spawalniczego. Takie uszkodzenie oznacza, że kask spawalniczy nie jest już w stanie zapewnić skutecznej ochrony. W takim przypadku użytkownik powinien natychmiast wymienić kask spawalniczy.
- Ten produkt nie może być stosowany do spawania i cięcia powyżej głowy użytkownika. Jeśli ten produkt jest stosowany do spawania lub cięcia powyżej głowy użytkownika, stopione krople metalu mogą przepalić się przez filtr ADF i prowadzić do urazów użytkownika.
- Jeśli filtr jest uszkodzony, użytkownik musi natychmiast zaprzestać korzystania z kasku spawalniczego. Żużel rozbryzgowy może uszkodzić powierzchnię filtra i skórę użytkownika lub powodować inne poważne wypadki.
- Ten produkt jest odporny na temperaturę i trudno zapalny, ale w przypadku bezpośredniego kontaktu z otwartym płomieniem lub przy kontakcie z obiektem o wysokiej temperaturze kask spawalniczy może zacząć się palić lub stapiać. Należy przechowywać i stosować kask spawalniczy tylko w sposób zgodny z opisem, aby zredukować takie ryzyko.
- Filtr ADF to produkt elektroniczny, który nie jest wodoszczelny. Należy utrzymywać go w stanie suchym i czystym i nie przechowywać w wilgotnym otoczeniu.
- Użytkowanie niezgodne z przeznaczeniem może powodować obrażenia ciała użytkownika oraz inne choroby.
- Prosimy sprawdzić filtr przed każdym zastosowaniem. Jeśli jego działanie i wygląd nie są prawidłowe, nie wolno go dalej stosować.
- Jeśli filtr miga lub stopień zaciemnienia nie jest zgodny z wartością standardową lub jeśli występują inne niestandardowe warunki pracy, nie można już stosować kasku spawalniczego.
- Nie wystawiać tego produktu na niepotrzebne promieniowanie słoneczne.
- Stosować tylko oryginalne akcesoria. Stosowanie nieoryginalnych części może prowadzić do problemów pod względem funkcji ochronnej, przydatności do stosowania i stopnia ochrony produktu.
- Przekroczenie żywotności (niewystarczająca ochrona) – Sprawdzić kask spawalniczy przed każdym użyciem pod względem uszkodzenia i żywotności.
- Zastosowanie ochrony oczu bez działania filtra w stosunku do



promieniowania optycznego (uszkodzenie oczu) – Przed każdym użyciem sprawdzić, czy ochrona oczu ma wymagany numer skali.

- Zastosowanie produktu w stosunku do odprysków (niewystarczająca ochrona) – Każdorazowo sprawdzać, czy występuje prawidłowe działanie ochronne.
- Zastosowanie produktu do ochrony przed dużymi cząstkami pyłu (uraz, wypadek). Urządzenie do ochrony oczu może być stosowane tylko do prac opisanych w instrukcji użytkowania. Każde odstępstwo od wskazówek w instrukcji obsługi może prowadzić do urazów lub wypadków.
- Stosowanie uszkodzonych produktów (niewystarczająca ochrona) – Przed każdym użyciem sprawdzić kask spawalniczy pod kątem uszkodzeń i żywotności.
- Nieprawidłowe zastosowanie ochrony do oczu (uraz, wypadek). Urządzenie do ochrony oczu może być stosowane wyłącznie do prac opisanych w instrukcji użytkowania. Każde odstępstwo od wskazówek w instrukcji może prowadzić do urazów i wypadków.
- Dzieci w wieku powyżej 16 lat oraz osoby o ograniczonych możliwościach fizycznych, umysłowych lub sensorycznych lub nieposiadające odpowiedniego doświadczenia i wiedzy mogą korzystać z tego urządzenia, o ile będą nadzorowane lub zostały przeszkolone w zakresie bezpiecznego korzystania z urządzenia i rozumieją wynikające z tego zagrożenia. Dzieciom nie wolno się bawić urządzeniem. Czyszczenie i konserwacja realizowane przez użytkownika nie mogą być wykonywane przez dzieci bez nadzoru.
- Kask spawalniczy z automatycznym zaciemnieniem nie nadaje się do spawania laserowego i gazowego.
- Nigdy nie odkładać kasku spawalniczego na gorące powierzchnie.
- W żadnym wypadku nie otwierać kasku spawalniczego. Nie dokonywać żadnych napraw, ani modyfikacji kasku spawalniczego. Czynności takie może wykonywać tylko przeszkolony personel fachowy.
- Zwrócić uwagę na to, aby nastawić automatyczne zaciemnienie przed każdym procesem spawania.
- Nie wolno otwierać wizjera bezpieczeństwa. Chroni on filtr przed zanieczyszczeniami i uszkodzeniami.
- Jeżeli filtr nie zaciemnia automatycznie, należy natychmiast zakończyć proces spawania i skontaktować się z producentem.
- Kasku spawalniczego używać tylko przy temperaturze wynoszącej

od -5°C do +55 C. Czas reakcji filtra ulegnie spowolnieniu, jeśli ten zakres temperatury nie zostanie osiągnięty lub zostanie przekroczony.

- Należy regularnie czyścić filtr, powierzchnię kasku i ogniwa solarne.
- Wizjer ochronny należy wymienić, jeśli jest porysowany lub uszkodzony.
- Kask spawalniczy nie chroni przed uderzeniem.
- Użytkowanie, czyszczenie i przechowywanie może skrócić okres użytkowania wynoszący ok. 5 lat. W przypadku zarysowania szybki wziernika lub jej innych widocznych uszkodzeń należy natychmiast wymienić szybkę wziernika bądź kask spawalniczy.

⚠ **UWAGA!** Materiały, które stykają się ze skórą osoby noszącej maskę, mogą wywołać reakcje alergiczne u osób wrażliwych.

⚠ **UWAGA!** W przypadku cząstek o dużej prędkości przyrządy do ochrony oczu mogą na skutek przenoszenia uderzeń stwarzać zagrożenie dla użytkownika, jeżeli są noszone na zwykłych okularach korekcyjnych.

⚠ **UWAGA!** Jeżeli wymagana jest ochrona przed elementami o dużej prędkości w ekstremalnych temperaturach, wybrany przyrząd do ochrony oczu musi być oznaczony literą T bezpośrednio po literze określającej intensywność uderzeń, tzn. FT, BT lub AT. Jeżeli za literą określającą intensywność uderzeń nie występuje litera T, przyrządu do ochrony oczu wolno używać do ochrony przed elementami o dużej prędkości tylko w temperaturze pokojowej.

## ● Uruchamianie

ⓘ **WSKAZÓWKA:** Kasku spawalniczego używać wyłącznie z wbudowaną szybką podkładową [4].

ⓘ **WSKAZÓWKA:** Czujniki łuku elektrycznego [7] filtra UV [8] należy utrzymywać czyste i przezroczyste.

⚠ Niezwłocznie po otwarciu opakowania sprawdzić, czy zakres dostawy jest kompletny i w idealnym stanie. Jeżeli zakres dostawy nie jest kompletny lub wykazuje braki, należy niezwłocznie skontaktować się ze sprzedawcą. Nie uruchamiać urządzenia, jeżeli jest ono uszkodzone.

## Tabela do nastawiania poziomów zaciemnienia

	Prąd łuku elektrycznego (A)																					
	1,5	6	10	15	30	40	60	70	100	125	150	175	200	225	250	300	350	400	450	500	600	
Grind	Funkcja szlifowania – automatyczne zaciemnianie jest nieaktywne																					
SMAW	8						9	10	11	12	13	14										
MAG	8						9	10	11	12	13	14										
TIG / GTAW	8			9	10	11	12	13														
MIG (ciężkie)	9						10	11	12	13	14											
MIG (lekkie)	10								11	12	13	14										
PAC	9						10	11	12	13												
PAW	4	5	6	7	8	9	10	11	12													

- SMAW: spawanie z użyciem elektrod otulonych  
MIG (ciężkie): spawanie MIG metali ciężkich  
MIG (lekkie): spawanie MIG metali lekkich i stopów  
TIG / GTAW: spawanie w osłonie gazów obojętnych  
MAG: spawanie metali w osłonie gazów aktywnych  
PAC: cięcie plazmowe  
PAW: spawanie plazmowe  
Grind: Funkcja szlifowania: automatyczne zaciemnianie jest nieaktywne. Ustawienie należy stosować tylko w przypadku korzystania z kasku spawalniczego do celów innych niż spawanie.

**⚠** Przed każdym uruchomieniem należy sprawdzić, czy kask spawalniczy i szybka ochronna są sprawne. Gdyby szybka ochronna była porysowana, popękana lub jej powierzchnia była nierówna, należy przed użyciem maski bezwzględnie wymienić szybkę, ponieważ w przeciwnym razie może dojść do wystąpienia poważnych obrażeń ciała.

- Usunąć folię ochronną z wewnętrznej i zewnętrznej strony wizjera.
- Nastawić kask spawalniczy za pomocą opaski na głowę [5]. Obrócić tylny regulator obrotowy opaski na głowę [6], aby dopasować kask spawalniczy do wielkości głowy oraz boczny regulator obrotowy opaski na głowę [7], by zablokować kask spawalniczy. Podczas nastawiania zwrócić uwagę na to, aby kask spawalniczy był możliwie głęboko osadzony na głowie i znajdował się możliwie blisko twarzy.
- Przed rozpoczęciem procesu spawania nastawić odpowiedni poziom zaciemnienia. Poziom zaciemnienia można nastawić ręcznie w zakresie od 5 do 9 oraz od 9 do 13, obracając regulator zaciemnienia [9] znajdujący się z boku kasku. Przełącznikiem zaciemnienia [20] można ustawić, czy zaciemnienie jest ustawiane regulatorem zaciemnienia [9] między stopniami 5-9 lub stopniami 9-13.

**⚠ UWAGA!** Regulator zaciemnienia [9] ustawiony jest w pozycji nastawy „Grind”. Kiedy regulator zaciemnienia [9] ustawiony jest w tej pozycji, automatyczne zaciemnianie jest nieaktywne. Tej nastawy należy używać tylko wówczas, gdy kask spawalniczy nie ma być używany do spawania. Automatyczne zaciemnianie jest wówczas nieaktywne. Przed każdym użyciem należy sprawdzić

światłoszczelność.

## Przeprowadzenie procedury testowej

- Przyciskiem Test **19** można wcześniej sprawdzić, czy funkcja zaciemniania kasku spawalniczego działa prawidłowo.
- Zbliżyć szybkę wzornika do zewnętrznego źródła światła o mocy nieprzekraczającej 40 W i sprawdzić, czy szybka zaciemnia się bądź rozjaśnia. W tym celu należy obrócić regulator zaciemnienia **9** w kierunku ruchu wskazówek zegara z pozycji „Grind” na następny stopień. Na skutek tego następuje automatyczne zaciemnienie filtra.
- Jeżeli regulator zaciemnienia **9** zostanie obrócony z powrotem w kierunku przeciwnym do ruchu wskazówek zegara na pozycję „Grind”, automatyczne zaciemnienie filtra zostanie ponownie zdezaktywowane.

## Wymiana filtra UV Dla wersji czarnej

- Aby wymienić filtr UV / ogniwo solarne, odciągnąć patkę **16** do dołu. (patrz rys. D). Następnie wyjąć filtr. W tym celu popchnąć blokadę w górę, jak pokazano na rysunku G, i delikatnie docisnąć z drugiej strony do filtra
- Później należy usunąć regulator zaciemnienia **9** po zewnętrznej stronie kasku spawalniczego, pociągając i odkręcając znajdującą się poniżej nakrętkę.
- Po odkręceniu nakrętki z gwintu można całkowicie odłączyć filtr od kasku spawalniczego.

## Wymiana filtra UV Dla wersji z płomieniami

- Aby wymienić filtr UV / ogniwo solarne, ścisnąć suwak **18**. (patrz rys. E). Następnie wyjąć filtr. W tym celu popchnąć blokadę w górę, jak pokazano na rysunku G, i delikatnie docisnąć z drugiej strony do filtra
- Później należy usunąć regulator zaciemnienia **9** po zewnętrznej stronie kasku spawalniczego, pociągając i odkręcając znajdującą się poniżej nakrętkę.
- Po odkręceniu nakrętki z gwintu można całkowicie odłączyć filtr od kasku spawalniczego.

## Nastawianie opóźnienia

Nastawa opóźnienia **13** umożliwia ustawienie w zależności od procesu spawania, czy automatyczne zaciemnienie ma zostać wyłączone bezpośrednio po jego zakończeniu, czy nie. Na stopniu min. automatyczne zaciemnienie wyłącza się bezpośrednio. Im dalej regulator obrotowy przekręcony zostanie w kierunku stopnia maks., tym dłużej zaciemnienie pozostanie aktywne po zakończeniu procesu spawania. Użycie tej funkcji jest wskazane w przypadku dogrzewania.

## Nastawianie czułości

Za pomocą nastawy czułości **12** można regulować światłoczułość czujnika. W przypadku niewielkiego naświetlenia można nastawić regulator na stopień maks., aby automatyczne zaciemnienie następowało również przy słabym źródle światła. Również w przypadku tej funkcji dodatkowej można nastawić światłoczułość czujnika w zależności od własnych potrzeb.

## Lampka LED z czujnikiem zmierzchowym

Zintegrowana w kasku spawalniczym dioda LED **19** jest sterowana przez przełącznik oświetlenia LED **14**. Najpierw ustawić pożądany poziom zaciemnienia. Dioda LED **19** może być włączana ręcznie, kiedy włączany będzie przełącznik oświetlenia LED **14** (środkowe położenie „ON”).

Kask spawalniczy zawiera czujnik zmierzchowy. Jest on aktywowany w taki sposób, że przełącznik oświetlenia LED **14** jest przełączany na prawe położenie „Auto”. Czujnik zmierzchowy automatycznie włącza lampę LED w ciemnym otoczeniu i wyłącza ją w przypadku jasnego otoczenia. Służy to do oświetlenia spawanych przedmiotów w przypadku ciemnego otoczenia. Po zakończeniu pracy i w celu zmagazynowania kasku spawalniczego należy każdorazowo mieć włączony przełącznik oświetleniowy LED **14** (lewe położenie „OFF”).

## Wymiana baterii

Schówek na baterie umożliwia wymianę baterii o niskim poziomie naładowania. Niski poziom naładowania baterii sygnalizowany jest przez wskaźnik baterii **13** za pomocą czerwonej lampki ostrzegawczej.

- Aby otworzyć schówek na baterie **15**, trzeba przesunąć pokrywę schowka na baterie **15** przy uchwycie w górę (patrz rys. F).
- Po zdjęciu pokrywy schowka na baterie można wymienić baterię **15**.

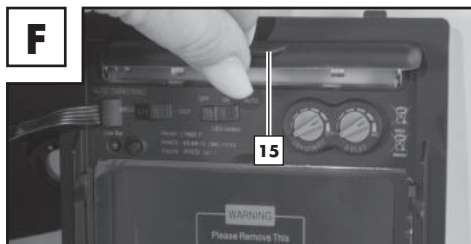

- Następnie ponownie zamknąć schówek na baterie **15**. Aby zamknąć komorę baterii, należy włożyć pokrywę komory baterii **15**, a następnie nacisnąć uchwyt w dół, aż pokrywa zaskoczy na swoje miejsce.

**! UWAGA:** Baterie służą do pierwszego przyciemnienia filtra na początku procesu spawania. Następnie filtr jest zasilany przez zintegrowane ogniwo słoneczne.

## ● Usuwanie usterek

Usterka	Przyczyna	Rozwiązanie
Filtr nie zaciemnia się regularnie bądź miga.	Szybka nasadzana <b>1</b> jest zabrudzona lub uszkodzona.	Oczyścić szybkę nasadzaną lub wymienić ją.
	Czujnik łuku elektrycznego <b>17</b> nie jest przezroczysty.	Oczyścić powierzchnię czujnika łuku elektrycznego <b>17</b> .
	Prąd spawania jest za mały.	Nastawić czułość na poziom maks.
Reakcja jest spowolniona.	Temperatura otoczenia za niska / za wysoka.	Kasku spawalniczego używać tylko w zakresie temperatur od -5°C do +55°C.
	Czułość jest za niska.	Nastawić wyższy poziom czułości.
Widok jest zły.	Szybka nasadzana <b>1</b> /szybka podkładowa <b>4</b> jest brudna.	Oczyścić szybkę nasadzaną <b>1</b> /szybkę podkładową <b>4</b> .
	Folia ochronna na szybcie podkładowej <b>4</b> nie została usunięta.	Usunąć folię ochronną.
	Oświetlenie otoczenia jest niewystarczające.	Nastawić więcej światła w otoczeniu roboczym.
	Nastawiony jest niewłaściwy poziom zaciemnienia.	Ponownie nastawić poziom zaciemnienia.
Kask spawalniczy zsuwa się.	Opaska na głowę <b>5</b> jest niewłaściwie nastawiona.	Nastawić opaskę na głowę <b>5</b> ponownie i ciaśniej.

## ● Czyszczenie i konserwacja

- Do czyszczenia korpusu kasku [2] nie używać żrących środków czyszczących.
- Nigdy nie dopuszczaj do zetknięcia filtra UV [8] z wodą.
- Do czyszczenia wyrobu używać miękkiej i suchej ściereczki, zwilżonej lub ściereczki zwilżonej środkiem dezynfekcyjnym.

## ● Przechowywanie

- Urządzenie należy przechowywać w suchym, niedostępnym dla dzieci miejscu.
- Upewnić się, że przełącznik oświetlenia LED [14] podczas przechowywania jest stale wyłączony (lewe położenie „OFF”).

## ● Wskazówki dotyczące ochrony środowiska i informacje na temat utylizacji



**URZĄDZEŃ ELEKTRYCZNYCH NIE WOLNO WYRZUCAĆ WRAZ Z INNYMI ODPADAMI! ODZYSKIWANIE SUROWCÓW ZAMIAST UTYLIZACJI ODPADÓW!**

Zgodnie z dyrektywą europejską 2012/19/UE używane urządzenia elektryczne muszą być zbierane oddzielnie i doprowadzane do zgodnego z przepisami ochrony środowiska przetwarzania. Symbol przekreślonego kosza na śmieci oznacza, że tego urządzenia pod koniec okresu eksploatacji nie wolno wyrzucać wraz z odpadami domowymi. Urządzenie należy oddać w ustalonych punktach zbiórki, centrach recyklingu lub zakładach gospodarki odpadami.

Oferujemy nieodpłatną utylizację przestanych do nas niesprawnych urządzeń. Dodatkowo dystrybutor urządzeń elektrycznych i elektronicznych oraz dystrybutor produktów spożywczych są zobowiązani do ich odbioru. Lidl zapewnia możliwości odbioru bezpośrednio w filiach i marketach. Zwrot i utylizacja są bezpłatne. Podczas zakupu nowego urządzenia masz prawo bezpłatnie oddać odpowiadające mu stare urządzenie. Dodatkowo masz możliwość, niezależnie od zakupu nowego urządzenia, oddać bezpłatnie stare urządzenie (do 3 sztuk), które nie przekraczają 25 cm w żadnym wymiarze, Przed zwrotem należy usunąć wszystkie dane osobowe.

Prosimy o wyjęcie baterii lub akumulatorów, których nie zawiera stare urządzenie oraz lamp, które można wyjąć bez ich zniszczenia i oddać do selektywnej zbiórki.



Akumulatory zawierające szkodliwe substancje są opatrzone następującymi symbolami, oznaczającymi zakaz wyrzucania ich do odpadów domowych. Oznaczenia metali ciężkich o decydującym znaczeniu to: Cd = kadm, Hg = rtęć, Pb = ołów.

Należy dostarczyć zużyte akumulatory do firmy utylizacyjnej w swoim mieście lub swojej gminie lub zwrócić je sprzedającemu. W ten sposób wypełniają Państwo obowiązki ustawowe i wnoszą ważny wkład w ochronę środowiska naturalnego.



Należy przestrzegać oznaczeń na różnych materiałach opakowaniowych i w razie potrzeby oddzielić je od siebie. Materiały opakowaniowe oznaczone są skrótami (a) oraz cyframi (b) o następującym znaczeniu: 1–7: tworzywa sztuczne, 20–22: papier i tektura, 80–98: kompozyty.

## ● Znaczenie oznakowania

### Szybki zabezpieczające skontrolowano zgodnie z DIN EN 166 (C6316CMC, C6317CMC, C6318CMC):

- **Szybka nasadzana: CMC F CE**

CMC = oznaczenie skrótowe producenta / F = wytrzymałość mechaniczna (uderzenie z niedużą energią 45 m/s) / CE = znak CE

- **Szybka podstawowa: CMC 1 F CE**

CMC = oznaczenie skrótowe producenta / 1 = klasa optyczna / F = wytrzymałość mechaniczna (uderzenie z niedużą energią 45 m/s) / CE = znak CE

### ADF sprawdzone zgodnie z normą DIN EN 379: 4/5-9/9-13 CMC 1/1/1/2/379 CE (C6606CMC) Objasnienie:

4 = stan jasny

5-9/9-13 = stany ciemne

CMC = oznaczenie skrótowe producenta

Cyfra 1 = klasa optyczna

Cyfra 2 = klasa światła rozproszonego

Cyfra 3 = klasa jednorodności

Cyfra 4 = klasa zależności od kąta

379 = norma kontrolna

CE = znak CE

### Skorupa kasku spawalniczego: CMC EN 175 F CE (C6314CMC, C6315CMC)

Identyfikacja producenta: CMC GmbH

Numer przedłożonej normy: EN 175

Obszar(y) stosowania (w razie potrzeby): S, F, B

Masa w gramach (w razie potrzeby):

Rodzaj ochrony do kasku spawalniczego

nr art.: 2272/2273

CE = znak CE

Symbol	Rodzaj ochrony	Opis obszaru zastosowania
S	zwiększona wytrzymałość	wytrzymałość mechaniczna
F	uderzenie z niedużą energią	wytrzymałość mechaniczna
B	uderzenie ze średnią energią	wytrzymałość mechaniczna

 Jeżeli symbole F, B i S nie dotyczą ani szybki wziernika, ani korpusu nośnego, należy kompletnie przystąpić do ochrony oczu przypisać niższy poziom zabezpieczenia.

### Organ certyfikujący:

DIN CERTCO Gesellschaft für Konformitätsbewertung mbH

Alboinstrasse 56, 12103 Berlin / Jednostka notyfikowana nr 0196

## ● Deklaracja zgodności UE

1. ŚOI (numer produktu, typu, partii lub serii):

### **Przyłbica spawalnicza automatyczna**

IAN: **409157\_2207**  
Numer seryjny:  
Wariant czarny: **2272**  
Wariant z płomieniami: **2273**  
Rok produkcji: **2023/18**  
Model: **PSHL 2 D1**

2. Nazwa i adres producenta oraz, w stosownych przypadkach, jego upoważnionego przedstawiciela:

### **C.M.C. Creative Marketing & Consulting GmbH**

Osoba odpowiedzialna za dokument:

**Dr. Christian Weyler**  
**Katharina-Loth-Str. 15**  
**DE-66386 St. Ingbert**  
**NIEMCY**

3. Wyłączną odpowiedzialność za wydanie niniejszej deklaracji zgodności ponosi producent.

### **C.M.C. Creative Marketing & Consulting GmbH**

4. Przedmiot deklaracji (identyfikacja ŚOI, która umożliwia śledzenie; może ona zawierać wystarczająco ostry kolorowy obraz, jeśli jest on konieczny do identyfikacji ŚOI):

<b>Przyłbica spawalnicza Wariant czarny PSHL 2 D1p, nr art. 2272</b>	<b>Przyłbica spawalnicza Wariant z płomieniami PSHL 2 D1p, nr art. 2273</b>
	
<b>Szybka podkładowa bez działania filtra PSHL 2 D1, nr art.: 2272 – 2273</b>	<b>Szybka podkładowa bez działania filtra PSHL 2 D1, nr art.: 2272 – 2273</b>
	

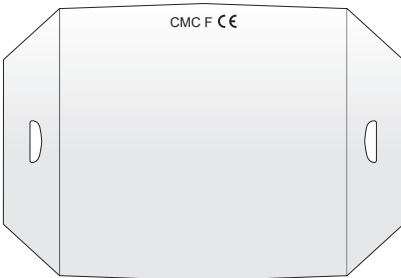
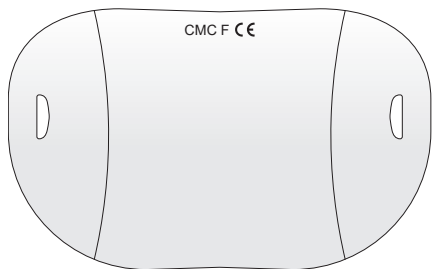
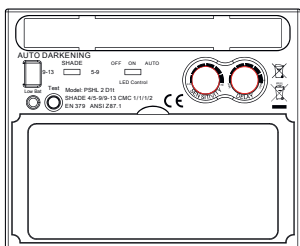
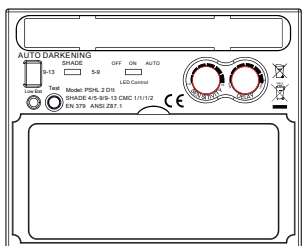

<p><b>Szybka przednia bez działania filtra PSHL 2 D1, nr art.: 2272</b></p>	<p><b>Szybka przednia bez działania filtra PSHL 2 D1, nr art.: 2273</b></p>
	
<p><b>automatyczny filtr ochronny dla spawaczy z regulowanym ręcznie stopniem ochrony PSHL 2 D1t, nr art.: 2272 – 2273</b></p>	<p><b>Automatyczny filtr ochronny dla spawaczy z regulowanym ręcznie stopniem ochrony PSHL 2 D1t, nr art.: 2272 – 2273</b></p>
	

5. Opisany pod numerem 4 przedmiot deklaracji jest zgodny z odpowiednimi przepisami prawa harmonizacyjnego UE:

**Dyrektywa w sprawie ogólnego bezpieczeństwa produktów**  
2001/95/WE

**Dyrektywa w sprawie kompatybilności elektromagnetycznej**  
2014/30/UE

**Dyrektywa RoHS**  
2011/65/UE+2015/863 UE

**Środki ochrony indywidualnej - rozporządzenie**  
(EU)/2016/425

6. Podanie stosowanych odnośnych norm zharmonizowanych lub pozostałych specyfikacji technicznych, dla których deklaruje się zgodność, włącznie z datą norm lub pozostałych specyfikacji technicznych:

**EN 166:2001**  
**EN 175:1997**  
**EN 379:2009**

7. Notyfikowana jednostka certyfikująca DIN CERTCO Gesellschaft für Konformitätsprüfung mbH, Alboinstrasse 56, 12103 Berlin, jednostka notyfikowana 0196, przeprowadziła badanie typu UE i wystawiła zaświadczenie o badaniu typu C6606CMC/R0, C6314CMC/R0, C6315CMC/R0, C6316CMC/R0, C6317CMC/R0, C6318CMC/R0.

St. Ingbert, 01.10.2022

**C.M.C. GmbH**  
Katharina-Loth-Str. 15  
1. A. 66286 Weingarten  
Telefon: +49 6894 9989750  
Telefax: +49 6894 9989729

Dr. Christian Weyler  
- Zapewnienie jakości -

## ● Wskazówki dotyczące gwarancji i serwisu

### Gwarancja firmy Creative Marketing & Consulting GmbH

Szanowni Klienci,  
na urządzenie to udzielamy gwarancji na okres 3 lat od daty zakupu. W przypadku wad tego produktu przysługują Państwu uprawnienia ustawowe w stosunku do jego sprzedawcy. Nasza gwarancja przedstawiona w dalszej części tekstu nie ogranicza tych uprawnień ustawowych.

## ● Warunki gwarancji

Okres gwarancji biegnie od daty zakupu. Proszę zachować oryginalny paragon. Stanowi on dowód zakupu.

Jeżeli w ciągu trzech lat od daty zakupu tego produktu wystąpi wada materiału lub produkcyjna, wówczas – według naszego uznania – nieodpłatnie naprawimy lub wymienimy produkt. Warunkiem świadczenia gwarancyjnego jest przedłożenie w okresie trzyletnim niesprawnego urządzenia i dowodu zakupu (paragonu) wraz z krótkim opisem, na czym polega wada bądź usterka i kiedy ona wystąpiła. Jeżeli nasza gwarancja obejmuje daną wadę, otrzymają Państwo naprawiony lub nowy produkt. Naprawa lub wymiana produktu nie rozpoczyna biegu nowego okresu gwarancyjnego.

## ● Okres gwarancji i ustawowe roszczenia z tytułu braków

Okres gwarancyjny nie jest przedłużany przez rękojmię. Dotyczy to również części zamiennych i naprawianych. Ewentualnie już przy zakupie należy natychmiast zgłosić po rozpakowaniu istniejące uszkodzenia i braki. Po upływie okresu gwarancji występujące przypadki naprawy objęte są kosztami.

## ● Zakres gwarancji

Urządzenie zostało starannie wyprodukowane zgodnie z surowymi wytycznymi jakościowymi i skrupulatnie sprawdzone przed dostawą.

Gwarancja obejmuje wady materiału lub produkcyjne. Niniejsza gwarancja nie obejmuje elementów produktów, które ulegają normalnemu zużyciu i które można uznać za części zużywalne ani uszkodzeń delikatnych części, np. włącznika, akumulatora lub części szklanych.

Niniejsza gwarancja wygasa, jeśli produkt zostanie uszkodzony, będzie nieprawidłowo użytkowany lub konserwowany. Prawidłowe użytkowanie produktu oznacza stosowanie się do wszystkich zaleceń zawartych w instrukcji obsługi. Należy bezwzględnie unikać zastosowań i działań, które są odradzane w instrukcji obsługi lub przed którymi ona ostrzega.

Produkt przeznaczony jest wyłącznie do użytku prywatnego, niekomercyjnego. W przypadku niewłaści-

wego i nieprawidłowego obchodzenia się z urządzeniem, stosowania siły oraz w przypadku ingerencji dokonanych nie przez nasz autoryzowany serwis gwarancja wygasa.

## ● Przebieg zgłoszenia gwarancyjnego

Dla zapewnienia szybkiego przetworzenia zgłoszenia gwarancyjnego prosimy o zastosowanie się do następujących wskazówek:

Prosimy mieć pod ręką paragon i numer artykułu (np. IAN) jako dowód zakupu.

Numer artykułu podany jest na tabliczce znamionowej, jest wygrawerowany, znajduje się na stronie tytułowej instrukcji (w lewym dolnym rogu) lub na naklejce na tylnej ścianie lub na spodzie urządzenia. Gdyby wystąpiły błędy w działaniu lub inne wady bądź usterki, proszę najpierw skontaktować się telefonicznie lub pocztą elektroniczną z niżej wymienionym działem serwisu. Produkt zarejestrowany jako uszkodzony można następnie przelać na nasz koszt na podany adres serwisu, dołączając dowód zakupu (paragon) oraz podając, na czym polega wada bądź usterka i kiedy ona wystąpiła.

**!** **WSKAZÓWKA:** Na stronie [www.lidl-service.com](http://www.lidl-service.com) można pobrać tę i wiele innych instrukcji, filmów o produktach oraz oprogramowanie.



Za pomocą tego kodu QR można przejść bezpośrednio do strony serwisu Lidl ([www.lidl-service.com](http://www.lidl-service.com)) i podając numer artykułu (IAN) 409157 można otworzyć instrukcję obsługi.

## ● Serwis

Używać tylko oryginalnych akcesoriów:

### Model czarny

**(PSHL 2 D1, nr art.: 2272):**

Szybka nasadzana (CMC F CE):

140,4 mm x 156,6 mm x 1,5 mm

Szybka podkładowa (CMC 1F CE):

103,8 mm x 47,3 mm x 1,0 mm

### Model z płomieniami

**(PSHL 2 D1, nr art.: 2273):**

Szybka nasadzana (CMC F CE):

140 mm x 172,3 mm x 1,5 mm

Szybka podkładowa (CMC 1F CE):

103,8 mm x 47,3 mm x 1,0 mm

## Jesteśmy do Państwa dyspozycji:

**PL**

Nazwa: GTX Service Sp. z o.o. Sp.k.  
Strona www: [www.gtxservice.pl](http://www.gtxservice.pl)  
Adres e-Mail: [bok@gtxservice.com](mailto:bok@gtxservice.com)  
Numer telefonu: 00 48 22 364 53 50

**IAN 409157\_2207**

Należy pamiętać, że poniższy adres nie jest adresem serwisu. Najpierw należy skontaktować się z punktem serwisowym wymienionym powyżej.

**Adres:**

**C.M.C. Creative Marketing & Consulting GmbH**

Katharina-Loth-Str. 15

DE-66386 St. Ingbert

NIEMCY

**Zamawianie części zamiennych:**

[www.ersatzteile.cmc-creative.de](http://www.ersatzteile.cmc-creative.de)

<b>Legenda použitých piktogramov</b> .....	Strana	101
<b>Úvod</b> .....	Strana	101
Použitie v súlade s určením .....	Strana	102
Obsah balenia .....	Strana	102
Popis dielov verzie „Čierna“ .....	Strana	102
Popis dielov verzie „s plameňmi“ .....	Strana	102
Technické údaje.....	Strana	103
<b>Bezpečnostné upozornenia</b> .....	Strana	103
<b>Uvedenie do prevádzky</b> .....	Strana	107
<b>Odstraňovanie problémov</b> .....	Strana	109
<b>Čistenie a údržba</b> .....	Strana	110
<b>Skladovanie</b> .....	Strana	110
<b>Informácie o ochrane životného prostredia a likvidácii</b> .....	Strana	110
<b>Význam označení</b> .....	Strana	111
<b>EU vyhlásenie o zhode</b> .....	Strana	112
<b>Informácie o záruke a servise</b> .....	Strana	114
Záručné podmienky .....	Strana	114
Záručná doba a zákonný nárok na reklamáciu .....	Strana	114
Rozsah záruky.....	Strana	114
Postup v prípade poškodenia v záruke .....	Strana	115
<b>Servis</b> .....	Strana	115

● <b>Legenda použitých piktogramov</b>			
	Opatrne! Prečítajte si návod na obsluhu!		Pozor, možné nebezpečenstvá!
	Symbol preškrtnutej nádoby na odpad na kolieskach znamená, že toto zariadenie podlieha smernici 2012/19/EÚ.		Dôležité upozornenie!
	Pozor: Zváracie prilby neposkytujú žiadnu ochranu očí, sluchu a tváre!		Pozor: Lúče elektrického oblúka môžu poškodiť sietnicu očí!
	Vyrobené z recyklovaných materiálov		Batérie zlikvidujte ekologicky!
	Obal a zariadenie zlikvidujte ekologicky!		Jednosmerný prúd

## Automatická zväracia prilba PSHL 2 D1

### ● Úvod

Srdčne vám gratulujeme! Rozhodli ste sa pre prvotriedne zariadenie našej firmy. Pred prvým uvedením do prevádzky sa oboznámte s výrobkom. K tomu si pozorne prečítajte nasledovný návod na obsluhu a bezpečnostné pokyny.

## NEDOVOLTE, ABY SA VÝROBOK DOSTAL DO RÚK DEŤÍ!

### ● Použitie v súlade s určením

Táto zväracia prilba chráni pri zváraní oči a tvár pred iskrami, odstrekmi a UV žiarením, pričom sa automaticky prispôsobuje svetelným podmienkam. Poskytuje okamžité, snímačom riadené stmavnutie pri zapálení zväracieho oblúka, ako aj zosvetlenie po ukončení zvárania (vrátane krátkého oneskorenia na ochranu pred dosvitom). Zväracia prilba disponuje plynulo nastaviteľným stupňom ochrany DIN s bočným otočným regulátorom a je možné ju prestaviť aj na ochranu pred odletovaním iskier pri brúsení. Používajte výrobok iba tak, ako je popísané, a pre uvedené oblasti použitia. Tento návod dobre uschovajte. Pri postúpení výrobku tretej osobe poskytnite s ním takisto všetky podklady. Akákoľvek aplikácia, ktorá sa líši od použitia v súlade so stanoveným účelom, je zakázaná a potenciálne nebezpečná. Škody spôsobené nedodržaním pokynov alebo nesprávnym použitím nie sú kryté zárukou a nespádajú do rozsahu ručenia výrobcu. Zriadenie bolo koncipované na domáce používanie a nesmie sa používať na komerčné ani priemyselné účely.

### ● Obsah balenia

1 automatická zväracia prilba  
1 návod na obsluhu

2 Batérie typu LR03 (AAA)

### ● Popis dielov verzie „Čierna“

<b>1</b>	Predné ochranné sklo	<b>11</b>	Nastavenie oneskorenia
<b>2</b>	Teleso prilby	<b>12</b>	Nastavenie citlivosti
<b>3</b>	Solárny článok	<b>13</b>	Indikátor nízkeho stavu nabitia batérie
<b>4</b>	Zadné ochranné sklo	<b>14</b>	Spínač LED osvetlenia
<b>5</b>	Náhlavný kríž	<b>15</b>	Priehradka na batérie
<b>6</b>	Zadný otočný regulátor náhlavného kríža	<b>16</b>	Držadlo
<b>7</b>	Bočný otočný regulátor náhlavného kríža	<b>17</b>	Snímač zväracieho oblúka
<b>8</b>	UV filter	<b>19</b>	LED svetlo
<b>9</b>	Regulátor stmavenia	<b>20</b>	Prepínač stmavenia
<b>10</b>	Tlačidlo Test		

### ● Popis dielov verzie „s plameňmi“

<b>1</b>	Predné ochranné sklo	<b>5</b>	Náhlavný kríž
<b>2</b>	Teleso prilby	<b>6</b>	Zadný otočný regulátor náhlavného kríža
<b>3</b>	Solárny článok	<b>7</b>	Bočný otočný regulátor náhlavného kríža
<b>4</b>	Zadné ochranné sklo	<b>8</b>	UV filter

<b>9</b>	Regulátor stmavenia	<b>15</b>	Priehradka na batérie
<b>10</b>	Tlačidlo Test	<b>17</b>	Snímač zväracieho oblúka
<b>11</b>	Nastavenie oneskorenia	<b>18</b>	Posuvný prvok
<b>12</b>	Nastavenie citlivosti	<b>19</b>	LED svetlo
<b>13</b>	Indikátor nízkeho stavu nabitia batérie	<b>20</b>	Prepínač stmavenia
<b>14</b>	Spínač LED osvetlenia		

## ● Technické údaje

Rozmery kazety filtra:	110x90x15 mm	Zapnutie/vypnutie Filter:	automaticky
Priezor:	9,2x4,2 cm	Zapnutie/vypnutie LED:	manuálne
Svetlý stav:	DIN 4	Napájanie:	Solárny článok
Tmavý stav:	DIN 5 – DIN 9 / DIN 9 – DIN 13	Ochrana pred UV/IR žiarením:	DIN 16
Doby spínania Zo svetlého stavu do tmavého: Z tmavého stavu do svetlého:	0,23 – 0,72 ms  0,1 – 2 s	Prevádzková teplota:	-5 °C až +55 °C
		Skladovacia teplota:	-20 °C až +70 °C
		Zväracie metódy:	MMA, MIG, MAG, TIG, plazmové rezanie a plazmové zváranie
		Maximálna životnosť:	cca 5 rokov

**!** **POZOR!** V priebehu ďalšieho vývoja môžu byť vykonané technické a optické zmeny bez predchádzajúceho upozornenia. Všetky rozmery, pokyny a údaje tohto návodu na obsluhu sú preto bez záruky. Z tohto dôvodu nie je možné uplatňovať žiadne právne nároky na základe tohto návodu na obsluhu.

## ● **⚠ Bezpečnostné upozornenia**

Starostlivo si prečítajte návod na použitie a dodržiavajte popísané informácie. So zariadením, jeho správnym používaním a bezpečnostnými pokynmi sa zoznámte podľa tohto návodu na použitie. Na typovom štítku sú uvedené všetky technické údaje tejto zväraciej prilby. Informujte sa o technických danostiach tohto výrobku.

- Pred každým použitím skontrolujte úplnú funkčnosť zväraciej prilby stlačením tlačidla „Test“.
- Výrobok nie je vhodný na laserové zváranie.
- Výrobok je schválený iba pre použitie v rozsahu teplôt od -5 °C do +55 °C.

- Výrobok nie je ohňovzdorný.
- Zváraciu prilbu a UV filter nevystavujte vysokým teplotám alebo vlhkosti.
- Filter ADF neodstraňujte zo zváracej prilby a v žiadnom prípade neotvárajte teleso filtra ADF bez povolenia výrobcu.
- Pred každým použitím skontrolujte, či je zvolené správne nastavenie zvárania/brúsenia.
- Na vonkajšej strane filtra ADF musí byť nainštalované predné krycie sklo. V opačnom prípade sa môže filter ADF poškodiť.
- Na zváracej prilbe a filtri ADF nevykonávajte žiadne zmeny/výmeny bez povolenia.
- Ak pri zváraní filter automaticky nestmavne, ihneď prerušte prácu a bezodkladne sa obráťte na predajcu.
- Na čistenie filtra ADF nepoužívajte alkohol, benzín ani žiadne iné riedidlá. Filter ADF neponárajte do vody.
- Reakčný čas tekutých kryštálov ADF sa pri nižšej okolitej teplote predlžuje, ochranné funkcie tým však nie sú ovplyvnené.
- Teleso filtra ADF sa musí ihneď vymeniť, ak je poškodené alebo poškrábané, pretože je následne výrazne obmedzený výhľad, ako aj ochranná funkcia.
- Ak sú sklá priesozoru rozbité alebo poškrábané, ihneď ich vymeňte. Pri výmene skiel priesozoru filtra nepoužívajte tvrdé predmety.
- Povrch filtra ADF, snímača a solárnych článkov pravidelne čistite.
- Zváracia prilba nie je odolná voči poškodeniu následkom silného nárazu, výbuchu alebo leptavých kvapalín.
- Dĺžka doby životnosti závisí od individuálnych faktorov, ako je používanie, čistenie, skladovanie a údržba. Odporúčajú sa pravidelné kontroly a výmena pri poškodení.
- Materiál, z ktorého je výrobok vyrobený, časom starne. Následkom toho môžu na zváracej prilbe vznikať napr. praskliny. Po takomto poškodení zváracia prilba viac neposkytuje účinnú ochranu. V takom prípade by mal používateľ zváraciu prilbu ihneď vymeniť.
- Tento výrobok sa nesmie používať na zváracie a rezacie práce nad úrovňou hlavy. Pri použití tohto výrobku na zváracie a rezacie práce nad úrovňou hlavy sa môžu roztavené kvapky kovu prepáliť cez filter ADF a spôsobiť poranenie používateľa.
- Ak je filter poškodený, používateľ musí okamžite ukončiť používanie zváracej prilby. Odstrekujúca troska môže poškodiť povrch filtra a kožu používateľa alebo spôsobiť iné vážne nehody.
- Tento výrobok je odolný voči vysokým teplotám a ťažko zápalný, avšak pri priamom kontakte s otvoreným plameňom alebo pri pri-



blížení k objektu s vysokou teplotou sa môže zvracia prilba začať taviť alebo horieť. Aby ste takýmto rizikám predišli, zvraciu prilbu skladujte a používajte iba popísaným spôsobom.

- Filter ADF je elektronický výrobok, ktorý nie je vodotesný. Dbajte na to, aby ste ho udržiavali v suchom a čistom stave, a neskladujte ho vo vlhkom prostredí.
- Použitie v rozpore s určením môže viesť k poraneniu používateľa a spôsobiť ďalšie druhy ochorení.
- Pred každým použitím skontrolujte filter. Pokiaľ sa vám funkcia alebo vzhľad výrobku javia ako nesprávne, nesmiete ho viac používať.
- V prípade výskytu mihotania filtra alebo ak stupeň stmavnutia viac nezodpovedá štandardnej hodnote alebo pri výskyte iných nezvyčajných pracovných podmienok sa zvracia prilba následne viac nesmie používať.
- Pokiaľ to nie je potrebné, nevystavujte tento výrobok slnečnému žiareniu.
- Používajte iba originálne náhradné diely. Použitie neoriginálneho príslušenstva môže spôsobiť problémy s ochrannou funkciou, použiteľnosťou a triedou ochrany výrobku.
- Prekročenie doby životnosti (nedostatočná ochrana) – Pred každým použitím skontrolujte zvraciu prilbu, či nevykazuje poškodenia alebo či neuplynula doba životnosti.
- Použitie ochrany zraku bez filtračnej funkcie proti optickému žiareniu (poškodenie zraku) – Pred každým použitím skontrolujte, či ochrana zraku vykazuje požadovanú číselnú hodnotu na stupnici.
- Použitie výrobku na ochranu pred odstrekmí (nedostatočná ochrana) – Vždy skontrolujte, či je k dispozícii správna ochranná funkcia.
- Použitie výrobku na ochranu pred veľkými prachovými časticami (poranenie, nehoda). Zariadenie na ochranu zraku sa smie používať iba na práce popísané v tomto návode na obsluhu. Akákoľvek odchýlka od pokynov uvedených v návode na obsluhu môže mať za následok poranenia alebo nehody.
- Použitie poškodených výrobkov (nedostatočná ochrana) – Pred každým použitím skontrolujte zvraciu prilbu, či nevykazuje poškodenia alebo či neuplynula doba životnosti.
- Neodborné použitie ochrany zraku (poranenie, nehoda). Prístroj na ochranu zraku sa smie používať výlučne na práce popísané v tomto návode na obsluhu. Akákoľvek odchýlka od pokynov môže mať za následok poranenia a nehody.

- Toto zariadenie smú používať deti od 16 rokov, ako aj osoby s obmedzenými fyzickými, senzorickými alebo duševnými schopnosťami alebo s nedostatkom skúseností a vedomostí, len ak sú pod dozorom alebo ak boli poučení o bezpečnom používaní zariadenia a ak porozumeli nebezpečenstvám spojeným s jeho používaním. Deti sa so zariadením nesmú hrať. Čistenie a používateľskú údržbu nesmú vykonávať deti bez dozoru.
- Zváracia prilba s automatickým stmavením nie je vhodná na laserové zváranie a zváranie plameňom.
- Zváraciu prilbu nikdy nekladte na horúce povrchy.
- Zváraciu prilbu v žiadnom prípade neotvárajte. Na zváraciu prilbu nevykonávajte žiadne opravy alebo zmeny. Tieto činnosti smie vykonávať iba vyškolený odborný personál.
- Dbajte na to, aby ste pred každým procesom zvárania nastavili automatické stmavenie.
- Bezpečnostný prieszor sa nesmie otvárať. Chráni filter pred znečistením a poškodením.
- Ak nedôjde k automatickému stmaveniu filtra, ihneď ukončíte zváranie a kontaktujte výrobcu.
- Zváraciu prilbu používajte iba pri teplote medzi  $-5\text{ }^{\circ}\text{C}$  až  $+55\text{ }^{\circ}\text{C}$ . Mimo tohto rozsahu teplôt sa reakčný čas filtra predĺži.
- Filter, povrch prilby a solárne články pravidelne čistite.
- Ak ochranný prieszor vykazuje škrabance alebo poškodenia, vymeňte ho.
- Zváracia prilba neposkytuje ochranu pred nárazom.
- Používanie, čistenie a skladovanie môžu skrátiť 5-ročnú dobu životnosti. V prípade poškriabania skla prieszoru alebo iných viditeľných poškodení sklo prieszoru, príp. zváraciu prilbu ihneď vymeňte.

⚠ **POZOR!** Materiály prichádzajúce do kontaktu s kožou používateľa môžu u citlivých osôb vyvolať alergické reakcie.

⚠ **POZOR!** Zariadenia na ochranu zraku môžu v prípade častíc s vysokými rýchlosťami pre používateľa predstavovať nebezpečenstvo následkom prenosu nárazov, pokiaľ sa tieto zariadenia používajú na bežných korekčných okuliach.

⚠ **POZOR!** Ak je potrebná ochrana pred časticami s vysokými rýchlosťami pri extrémnych teplotách, zvolené zariadenie na ochranu zraku musí byť hneď za písmenom označujúcim intenzitu nárazu označené tiež písmenom T, napr. FT, BT alebo AT. Ak za písmenom označujúcim intenzitu nárazu nenasleduje písmeno T, potom sa zariadenie na ochranu zraku smie používať proti časticiam s vysokou

rýchlosťou iba pri izbovej teplote.

## ● Uvedenie do prevádzky

**!** **UPOZORNENIE:** Zváraciu prilbu používajte iba s namontovaným zadným ochranným sklom **4**.

**!** **UPOZORNENIE:** Snímače **17** UV filtra **8** udržiavajte čisté.

**⚠** Ihneď po otvorení obalu skontrolujte,

či je obsah balenia úplný a v bezchybnom stave. Ak nie je obsah balenia kompletný alebo má nedostatky, bezodkladne sa spojte s vaším predajcom. Ak je zariadenie chybné, neuvádzajte ho do prevádzky.

## Tabuľka pre nastavenie stupňov stmavenia

	Prúd zväracieho oblúka (ampér)																					
	1,5	6	10	15	30	40	60	70	100	125	150	175	200	225	250	300	350	400	450	500	600	
Grind	Funkcia brúsenia – automatické stmavenie nie je aktívne																					
SMAW	8					9		10		11		12		13		14						
MAG	8						9		10		11		12		13		14					
TIG / GTAW	8			9			10			11			12		13							
MIG (ťažké)	9						10			11		12		13		14						
MIG (ľahké)	10									11		12		13		14						
PAC	9							10		11		12		13								
PAW	4	5	6	7	8	9	10	11		12												

SMAW: Zváranie s obalenými elektródami

MIG (ťažké): MIG zváranie ťažkých kovov

MIG (ľahké): MIG zváranie ľahkých kovov a zliatin

TIG/GTAW: Zváranie v ochrannej atmosfére inertného plynu

MAG: Zváranie s kovovým aktívnym plynom

PAC: Plazmové rezanie

PAW: Plazmové zváranie

Grind: Funkcia brúsenia: Automatické stmavenie nie je aktívne. Nastavenie použite iba v prípade, keď zväračskú kuklu nepoužívate na zváranie.

**⚠** Pred každým uvedením do prevádzky skontrolujte, či je zväracia prilba a ochranné sklo funkčné. Pokiaľ ochranné sklo vykazuje škrabance, trhliny alebo nerovnosti, musí sa pred použitím bezpodmienečne vymeniť, pretože v opačnom prípade môže dôjsť k vážnym poraneniam.

- Odstráňte ochrannú fóliu z vonkajšej a vnútornej strany priezoru.
- Zváraciu prilbu nastavte pomocou náhlavného kríža **5**. Na účely prispôsobenia zväracie prilby na príslušnú veľkosť hlavy otáčajte zadným otočným regulátorom náhlavného kríža **6** a následne otáčajte bočnými otočnými regulátormi náhlavného kríža **7**, aby ste zväraciu prilbu zaaretovali. Pri nastavovaní zabezpečte, aby zväračská prilba sedela na hlave čo najhlbšie a bola čo najbližšie k tvári. Pred procesom zvárania nastavte vhodný stupeň stmavenia. Stupeň stmavenia je možné

nastaviť manuálne v rozsahu od 5 do 9 a od 9 do 13, a to otáčaním regulátora stmavenia **9** na vonkajšej strane prílby. Prostredníctvom prepínača stmavenia **20** je možné nastaviť, či bude stmavenie prostredníctvom regulátora stmavenia **9** nastavené v rozmedzí stupňov 5 – 9 alebo 9 – 13.

**⚠ POZOR!** Regulátor stmavenia **9** disponuje pozíciou „Grind“ (režim brúsenia). Pri nastavení regulátora stmavenia **9** do tejto polohy sa automatické stmavenie deaktivuje. Toto nastavenie používajte iba vtedy, ak zväračiu prílbu nechcete používať pri zváraní. Automatické stmavenie následne nebude aktívne. Pred každým použitím skontrolujte nepriepustnosť svetla.

## Postup odskúšania

- Prostredníctvom tlačidla Test **10** môžete vopred odskúšať, či funkcia stmavenia zväracej prílby funguje.
- Priblížte sa s externým zdrojom svetla s výkonom vyšším ako 40 W ku sklu priezoru a skontrolujte, či sklo stmavne, príp. zosvetlie. Na tento účel otočte regulátor stmavenia **9** v smere hodinových ručičiek z polohy „Grind“ na nasledujúci stupeň. Takto sa automaticky zapne stmavenie filtra.
- Ak otočíte regulátor stmavenia **9** proti smeru hodinových ručičiek späť do polohy „Grind“, automatické stmavenie filtra sa opäť deaktivuje.

## Výmena UV filtra V prípade čiernej verzie

- Ak chcete vymeniť UV filter/solárny článok, zatlačte držadlo **16** smerom nadol. (pozri obr. D). Následne budete môcť vybrať filter von. Na tento účel zatlačte aretačné prvky smerom nahor, ako je znázornené na obrázku G, a z druhej strany zľahka zatlačte proti filtru.
- Potom odstráňte regulátor stmavenia **9** na vonkajšej strane zväračskej prílby jednoduchým potiahnutím a následne uvoľníte maticu pod ním.
- Po uvoľnení matice zo závitú môžete filter zo zväračskej prílby úplne vybrať.

## Výmena UV filtra V prípade verzie s plameňmi

- Ak chcete vymeniť UV filter/solárny článok, zatlačte posuvné prvky **18** k sebe. (pozri obr. E). Následne budete môcť vybrať filter von. Na tento účel zatlačte aretačné prvky smerom nahor, ako je znázornené na obrázku G, a z druhej strany zľahka zatlačte proti filtru.
- Potom odstráňte regulátor stmavenia **9** na vonkajšej strane zväračskej prílby jednoduchým potiahnutím a následne uvoľníte maticu pod ním.
- Po uvoľnení matice zo závitú môžete filter zo zväračskej prílby úplne vybrať.

## Nastavenie oneskorenia

Nastavením oneskorenia stmavenia **11** môžete podľa zväracieho procesu nastaviť, či sa má automatické stmavenie vypnúť priamo po ukončení procesu zvárania alebo nie. Na stupni „min.“ sa automatické stmavenie vypne priamo. Čím ďalej otočíte otočný regulátor v smere hodinových ručičiek k polohe „max.“, tým dlhšie sa zachová stmavenie po ukončení procesu zvárania. Táto funkcia má veľký význam pri dosvite.

## Nastavenie citlivosti

Nastavením citlivosti **12** môžete regulovať svetelnú citlivosť snímača. Pri nepatrnom dopade svetla je možné nastaviť regulátor na stupeň „max.“. Takto nastane automatické stmavenie aj pri slabom zdroji svetla. Aj v prípade tejto dodatočnej funkcie môžete podľa vlastných potrieb nastaviť svetelnú citlivosť snímača.

## LED svetlo so snímačom prítmia

LED svetlo **19** integrované do zväračskej prílby sa ovláda spínačom LED osvetlenia **14**. Najskôr nastavte požadovaný stupeň stmavenia. LED svetlo **19** možno zapnúť manuálne zapnutím spínača LED osvetlenia **14** (stredná poloha „ON“).

Zváračská prilba je vybavená snímačom prítmia. Tento snímač sa aktivuje vtedy, keď je spínač LED osvetlenia [14] prepnutý do polohy „Auto“ napravo. Vtedy snímač prítmia automaticky zapne LED svetlo pri tmavšom okolitom prostredí a pri svetlejšom okolitom prostredí ho opäť vypne. To slúži na osvetlenie zváraných predmetov pri tmavšom okolitom prostredí. Vždy po dokončení práce a pred uskladnením zväračkej prilby treba spínač LED osvetlenia [14] vypnúť (poloha „OFF“ naľavo).

## Výmena batérii

V priehradke batérii môžete vymeniť slabé batérie za nové. Slabý stav nabitia batérie signalizuje kontrolka batérie [13] svietiaci výstražným červeným svetlom.

- Ak chcete otvoriť priehradku na batérie [15], musíte otočiť krytom priehradky na batérie [15] proti smeru hodinových ručičiek (pozri obr. F).
- Po odstránení krytu priehradky na batérie [15] môžete batériu vymeniť.

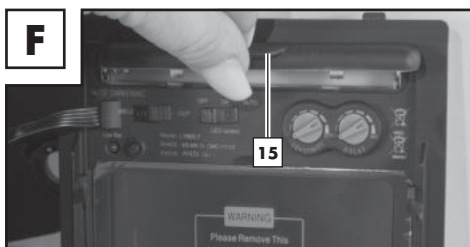

- Potom priehradku na batérie [15] znova zatvorte. Na účely zatvorenia priehradky na batérie je potrebné vložiť kryt priehradky na batérie [15] a následne zatlačiť držadlo nadol, kým kryt nezapadne.

**!** **POZNÁMKA:** Batérie slúžia na prvé stmavenie filtra na začiatku zväračieho procesu. Integrovaný solárny článok potom dodá filtru energiu.

## ● Odstraňovanie problémov

Problém	Prčina	Riešenie
Nerovnomerné stmavenie, resp. mihotanie filtra.	Predné ochranné sklo [1] je znečistené alebo poškodené.	Vyčistite alebo vymeňte predné ochranné sklo.
	Snímač zväračieho oblúka [17] nie je čistý.	Vyčistite povrch snímača zväračieho oblúka [17].
	Hodnota zväračieho prúdu je príliš nízka.	Nastavte citlivosť na najvyšší stupeň.
Reakcia je spomalená.	Okolitá teplota je príliš vysoká/nízka.	Zväračiacu prilbu používajte iba pri teplote medzi -5 °C až +55 °C.
	Citlivosť je príliš nízka.	Nastavte vyššiu citlivosť.

Nedostatočný výhľad.	Znečistené predné ochranné sklo [1]/zadné ochranné sklo [4].	Vyčistite predné ochranné sklo [1]/zadné ochranné sklo [4].
	Nebola odstránená ochranná fólia zo zadného ochranného skla [4].	Odstráňte ochrannú fóliu.
	Okolité osvetlenie nie je dostatočné.	Nastavte vyššiu intenzitu osvetlenia vo vašom pracovnom prostredí.
	Je nastavený nesprávny stupeň stmavenia.	Nanovo nastavte stupeň stmavenia.
Zváraacia prilba nesedí správne.	Náhlavný kríž [5] je nesprávne nastavený.	Nastavte náhlavný kríž [5] nanovo a tesnejšie.

## ● Čistenie a údržba

- Na čistenie telesa prilby [2] nepoužívajte žiadne leptavé čistiace prostriedky.
- UV filter [8] nikdy nevystavujte kontaktu s vodou.
- Výrobok čistíte mäkkou a suchou handričkou, navlhčenou handričkou alebo handričkou navlhčenou v dezinfekčnom prostriedku.

## ● Skladovanie

- Zariadenie uchovávajte na suchom mieste mimo dosah detí.
- Dbajte na to, aby bol pri skladovaní spínač LED osvetlenia [14] vždy vypnutý (poloha „OFF“ naľavo).

## ● Informácie o ochrane životného prostredia a likvidácii



**ELEKTRICKÉ ZARIADENIA NEVYHADZUJTE DO KOMUNÁLNEHO ODPADU! RECYKLÁCIA SUROVÍN NAMIESTO LIKVIDÁCIE ODPADU!**

Podľa európskej smernice 2012/19/EÚ sa použité elektrické spotrebiče musia zbierať oddelene a recyklovať ekologickým spôsobom. Symbol prečiarknutého odpadkového koša na kolieskach znamená, že toto zariadenie by sa po skončení životnosti nemalo likvidovať spolu s komunálnym odpadom.

Zariadenie je potrebné odovzdať na zriadených zberných miestach, v recyklačných strediskách alebo v spoločnostiach na likvidáciu odpadu.

Vaše chybné zaslané zariadenia zadarmo zlikvidujeme. Okrem toho sú distribútori elektrických a elektronických zariadení a distribútori potravin povinní ich prevziať späť. Lidl vám ponúka možnosť vrátenia priamo na pobočkách a predajniach. Vrátenie a likvidácia sú pre vás bezplatné. Pri kúpe nového zariadenia máte právo bezplatne vrátiť staré zariadenie. Okrem toho máte možnosť, nezávisle od kúpy nového zariadenia, bezplatne odovzdať (až tri) staré zariadenia, ktoré nie sú väčšie ako 25 cm.

Pred odovzdaním zariadenia vymažte všetky osobné údaje.

Pred vrátením odstráňte batérie alebo akumulátory, ktoré nie sú v starom zariadení zabudované, ako aj žiarovky, ktoré je možné vybrať bez zničenia zariadenia, a odneste ich do separovaného zberu.



Batérie s obsahom škodlivín sú označené vedľa uvedenými symbolmi, ktoré upozorňujú na zákaz likvidácie s komunálnym odpadom. Označenia základných ťažkých kovov: Cd = kadmium, Hg = ortuť, Pb = olovo.

Použité batérie odovzdajte na zbernom mieste vo vašom meste/obci alebo u vášho predajcu. Splníte si tak zákonné povinnosti a prispějete k ochrane životného prostredia.



Všímajte si označenie na rôznych obalových materiáloch a triedte ich podľa typu každých zvlášť. Obalové materiály sú označené skratkami (a) a číslami (b) s týmto významom: 1 – 7: plasty, 20 – 22: Papier a lepenka, 80 – 98: kompozitné materiály.

## ● Význam označení

### Bezpečnostné sklá podrobené skúške podľa DIN EN 166 (C6316CMC, C6317CMC, C6318CMC):

- **Predné ochranné sklo: CMC F CE**

CMC = skratka výrobcu / F = mechanická pevnosť (náraz s nízkou energiou 45 m/s) / CE = Značka CE

- **Zadné ochranné sklo: CMC 1 F CE**

CMC = skratka výrobcu / 1 = optická trieda / F = mechanická pevnosť (náraz s nízkou energiou 45 m/s) / CE = Značka CE

### ADF podrobený skúške podľa DIN EN 379: 4/5-9/9-13 CMC 1/1/1/2/379 CE (C6606CMC) Vysvetlenie:

4 = svetlý stav

5 – 9 / 9 – 13 = stavy stmavenia

CMC = skratka výrobcu

Číslo 1 = optická trieda

Číslo 2 = trieda rozptylu svetla

Číslo 3 = trieda homogenity

Číslo 4 = trieda závislosti od uhla

379 = skúšobná norma

CE = Značka CE

### Teleso zväracej prilby: CMC EN 175 F CE (C6314CMC, C6315CMC)

Identifikácia výrobcu: CMC

Číslo aplikovanej normy: EN 175

Oblasti použitia (v prípade potreby): S, F, B

Hmotnosť v gramoch (v prípade potreby)

Druh krytia pre zväracie prilby, č. výr.: 2272/2273

CE= Značka CE

Symbol	Druh krytia	Opis oblasti použitia
S	Zvýšená pevnosť	Mechanická pevnosť
F	Náraz s nízkou energiou	Mechanická pevnosť
B	Náraz so strednou energiou	Mechanická pevnosť

 Ak symboly F, B a S neplatia pre sklo priesozru ani pre nosné teleso, potom sa musí kompletnému zariadeniu na ochranu zraku priradiť nižší stupeň.

## Certifikačný orgán:

DIN CERTCO Gesellschaft für Konformitätsbewertung mbH  
Alboinstrasse 56, 12103 Berlín, Notified body number 0196

## ● EÚ vyhlásenie o zhode

1. Osobné ochranné vybavenie (číslo výrobku, typu, šarže alebo sériové číslo):

### Automatická zväracia prilba

IAN: **409157\_2207**  
Sériové číslo: **2272**  
Čierny variant: **2273**  
Variant s plameňmi **2273**  
Rok výroby: **2023/18**  
Model: **PSHL 2 D1**

2. Názov a adresa výrobcu a prípadne jeho splnomocneného zástupcu:

### C.M.C. Creative Marketing & Consulting GmbH

Zodpovedný za dokumenty:

**Dr. Christian Weyler**  
**Katharina-Loth-Str. 15**  
**DE-66386 St. Ingbert**  
**NEMECKO**

3. Výhradnú zodpovednosť za vystavenie tohto vyhlásenia o zhode nesie výrobca.

### C.M.C. Creative Marketing & Consulting GmbH

4. Predmet Vyhlásenia (identifikácia osobných ochranných prostriedkov, ktorá umožňuje spätnú výsledovateľnosť; môže prípadne obsahovať dostatočné ostrý farebný obrázok, ak je to potrebné na identifikáciu osobných ochranných prostriedkov):

Zvärací ochranný štít na tvár Čierny variant PSHL 2 D1p, č. výr. 2272	Zvärací ochranný štít na tvár Variant s plameňmi PSHL 2 D1p, č. výr. 2273
	
Zadné ochranné sklo bez filtračnej funkcie PSHL 2 D1, č. výr.: 2272, 2273	Zadné ochranné sklo bez filtračnej funkcie PSHL 2 D1, č. výr.: 2272, 2273
	

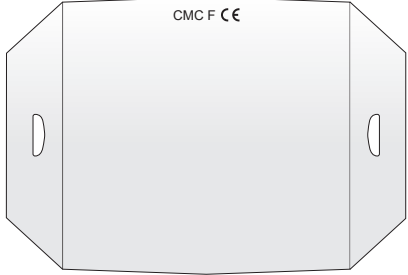
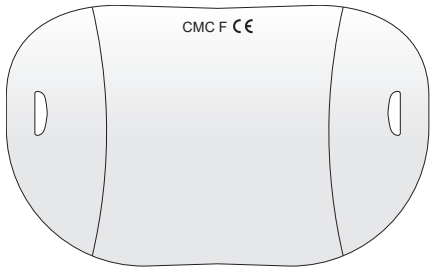
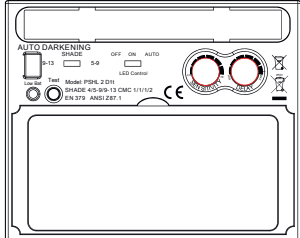
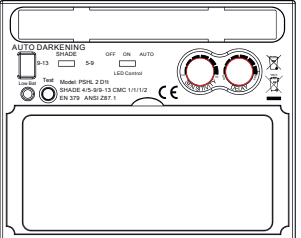

<p><b>Predné ochranné sklo bez filtračnej funkcie PSHL 2 D1t, č. výr.: 2272</b></p>	<p><b>Predné ochranné sklo bez filtračnej funkcie PSHL 2 D1, č. výr.: 2273</b></p>
	
<p><b>Automatický ochranný zvärací filter s manuálne nastaviteľným stupňom ochrany PSHL 2 D1t, č. výr.: 2272, 2273</b></p>	<p><b>Automatický ochranný zvärací filter s manuálne nastaviteľným stupňom ochrany PSHL 2 D1t, č. výr.: 2272, 2273</b></p>
	

5. Predmet Vyhlásenia popísaný v bode číslo 4 zodpovedá príslušným harmonizačným predpisom EÚ:

### Smernica o všeobecnej bezpečnosti výrobkov

2001/95/ES

### Elektromagnetická kompatibilita

2014/30/EU

### RoHS-Richtlinie

2011/65/EÚ+2015/863 EÚ

### Persönliche Schutzausrüstung-Verordnung

(EÚ)/2016/425

6. Aplikované príslušné harmonizované normy alebo iné technické špecifikácie, pre ktoré platí Vyhlásenie o zhode vrátane dátumu noriem, resp. ostatných technických špecifikácií:

**EN 166:2001**

**EN 175:1997**

**EN 379:2009**

7. Registrovaný certifikačný orgán DIN CERTCO Gesellschaft für Konformitätsbewertung mbH, Alboin-strasse 56, 12103 Berlín, číslo notifikovanej osoby 0196, vykonala typovú skúšku EÚ a vystavila EÚ osvedčenie o typovej skúške C6606CMC/R0, C6314CMC/R0, C6315CMC/R0, C6316CMC/R0, C6317CMC/R0, C6318CMC/R0.

St. Ingbert, 01.10.2022

**C.M.C. GmbH**  
Katharina-Loth-Str. 15  
I. A. 66286 Wehrheim  
Telefon: +49 6894 9989750  
Telefax: +49 6894 9989729

Dr. Christian Weyler  
- Zabezpečenie kvality -

## ● Informácie o záruke a servise

### Záruka spoločnosti Creative Marketing & Consulting GmbH

Vážená zákazníčka, vážený zákazník,  
na toto zariadenie získavate záruku 3 roky od dátumu kúpy. V prípade nedostatkov tohto výrobku máte voči predajcovi výrobku zákonom stanovené práva. Tieto zákonné práva nie sú našimi nižšie uvedenými záručnými podmienkami nijakým spôsobom obmedzené.

## ● Záručné podmienky

Záručná lehota začína plynúť dňom kúpy. Starostlivo si uschovajte originálny doklad o kúpe. Budete ho potrebovať ako doklad o zakúpení výrobku. Ak sa v priebehu 3 rokov od dátumu kúpy tohto zariadenia vyskytne chyba materiálu alebo výrobná chyba, zariadenie vám bezplatne opravíme alebo vymeníme – podľa nášho zváženia. Podmienkou poskytnutia tohto záručného plnenia je, že v rámci 3-ročnej lehoty predložíte chybné zariadenie a doklad o kúpe (pokladničný lístok) a písomnou formou stručne popíšete, v čom pozostáva nedostatok a kedy sa vyskytol.

Pokiaľ je táto chyba krytá našou zárukou, vrátime vám opravený alebo nový výrobok. Opravou alebo výmenou výrobku nezačína plynúť nová záručná lehota.

## ● Záručná doba a zákonný nárok na reklamáciu

Záručná doba sa následkom záručného plnenia nepredlžuje. To platí aj pre vymenené a opravené diely. Poškodenia a nedostatky, ktoré sa vyskytli už pri kúpe, sa musia nahlásiť ihneď po vybalení. Opravy po uplynutí záručnej doby sú spolplatnené.

## ● Rozsah záruky

Zariadenie bolo starostlivo vyrobené podľa prísnych kvalitatívnych noriem a pred distribúciou dôkladne odskúšané.

Záručné plnenie sa vzťahuje na materiálové alebo výrobné chyby. Táto záruka sa nevzťahuje na časti výrobku, ktoré sú vystavené bežnému opotrebovaniu, a preto sa môžu považovať za spotrebné diely, ani na poškodenia citlivých dielov, napr. spínače, akumulátory alebo diely zo skla. Táto záruka zaniká, ak sa výrobok používa nesprávne alebo v poškodenom stave, alebo ak bola nesprávne vykonávaná údržba. Pre správne používanie výrobku je potrebné presne dodržiavať všetky pokyny obsiahnuté výlučne v tomto preklade originálneho návodu na obsluhu. Je potrebné bezpodmienečne zabrániť účelom použitia a konaniam, od ktorých preklad originálneho návodu na obsluhu odrádza alebo pred ktorými varuje.

Výrobok je určený len na súkromné a nie komerčné použitie. V prípade nesprávnej alebo neodbornej manipulácie, použitia násilia a v prípade zásahov, ktoré nevykonala naša autorizovaná servisná pobočka, záruka zaniká.

## ● Postup v prípade poškodenia v záruke

Aby sme vašu žiadosť mohli čo najrýchlejšie vybaviť, postupujte podľa nasledujúcich pokynov: V prípade akýchkoľvek otázok si pripravte pokladničný blok a číslo výrobku (napr. IAN) ako doklad o kúpe. Číslo výrobku je uvedené na typovom štítku, gravúre, titulnej strane vášho návodu (vľavo dole) alebo na nálepke na zadnej alebo spodnej strane. V prípade výskytu funkčných chýb alebo iných nedostatkov najskôr telefonicky alebo e-mailom kontaktujte nižšie uvedené servisné oddelenie. Výrobok, ktorý bol zaregistrovaný ako chybný, môžete potom spolu s dokladom o kúpe (pokladničným blokom) a informáciou, o aký druh nedostatku ide a kedy sa vyskytol, bezplatne zaslať na adresu servisu, ktorá vám bola oznámená.

**!** **UPOZORNENIE:** Na stránke [www.lidl-service.com](http://www.lidl-service.com) si môžete stiahnuť túto a mnohé iné príručky, produktové videá a softvér.



Prostredníctvom tohto QR kódu môžete prejsť priamo na internetovú stránku servisu spoločnosti Lidl ([www.lidl-service.com](http://www.lidl-service.com)) a po zadaní čísla výrobku (IAN) 409157 si môžete zobrazíť návod na obsluhu.

## ● Servis

Používajte iba originálne príslušenstvo:

### Model „Čierna“

**(PSHL 2 D1, č. vyr.: 2272):**

Predné ochranné sklo (CMC F CE):

140,4 mm x 156,6 mm x 1,5 mm

Zadné ochranné sklo (CMC 1F CE):

103,8 mm x 47,3 mm x 1,0 mm

### Model s plameňmi

**(PSHL 2 D1, č. vyr.: 2273):**

Predné ochranné sklo (CMC F CE):

140 mm x 172,3 mm x 1,5 mm

Zadné ochranné sklo (CMC 1F CE):

103,8 mm x 47,3 mm x 1,0 mm

## Tu sú naše kontaktné údaje:

### SK

Názov: C. M. C. GmbH  
Internetová adresa: [www.cmc-creative.de](http://www.cmc-creative.de)  
E-mail: [service.sk@cmc-creative.de](mailto:service.sk@cmc-creative.de)  
Telefón: 0850 232001  
Sídlo: Nemecko

**IAN 409157\_2207**

Upozorňujeme, že nasledujúca adresa nie je adresa servisu. Najskôr sa obráťte na vyššie uvedený servis.

**Adresa:**

**C.M.C. Creative Marketing & Consulting GmbH**

Katharina-Loth-Str. 15











DE-66386 St. Ingbert

NEMECKO

**Objednávanie náhradných dielov:**

[www.ersatzteile.cmc-creative.de](http://www.ersatzteile.cmc-creative.de)

<b>Legenda de los pictogramas utilizados</b> .....	Página	117
<b>Introducción</b> .....	Página	117
Uso adecuado.....	Página	118
Volumen de entrega.....	Página	118
Descripción de las piezas del modelo «negro».....	Página	118
Descripción de las piezas del modelo «con llamas».....	Página	118
Technische Daten.....	Página	119
<b>Instrucciones de seguridad</b> .....	Página	119
<b>Uesta en funcionamiento</b> .....	Página	123
<b>Solución de problemas</b> .....	Página	126
<b>Limpieza y mantenimiento</b> .....	Página	127
<b>Almacenamiento</b> .....	Página	127
<b>Indicaciones medioambientales y de desecho de residuos</b> .....	Página	127
<b>Significado del marcado</b> .....	Página	128
<b>Declaración de conformidad UE</b> .....	Página	129
<b>Información sobre la garantía y el servicio posventa</b> .....	Página	131
Condiciones de la garantía.....	Página	131
Periodo de garantía y reclamaciones por defectos estipuladas por ley.....	Página	131
Cobertura de la garantía.....	Página	131
Proceso en caso de garantía.....	Página	132
<b>Servicio</b> .....	Página	132

● <b>Legenda de los pictogramas utilizados</b>		
	¡Cuidado! ¡Lea el manual de funcionamiento!	 ¡Atención, posibles peligros!
	El símbolo de un contenedor de basura tachado sobre ruedas indica que este aparato está sujeto a la Directiva 2012/19/UE.	 ¡Nota importante!
	Atención: ¡Las pantallas de soldadura no ofrecen protección para los ojos, las orejas y la cara!	 Atención: ¡Las radiaciones emitidas por el arco luminoso pueden dañar la retina del ojo!
	Fabricada a partir de material reciclado	 ¡Elimine las pilas de forma respetuosa con el medio ambiente!
	¡Elimine el embalaje y el aparato de forma respetuosa con el medio ambiente!	 Corriente continua

## Pantalla de soldadura automática PSHL 2 D1

### ● Introducción

 ¡Enhorabuena! Usted ha elegido un dispositivo de calidad de nuestra empresa. Familiarí-

cese con el producto antes de la primera puesta en funcionamiento. Para ello, lea detenidamente las siguientes instrucciones de manejo y las instrucciones de seguridad.

## ¡MANTENER FUERA DEL ALCANCE DE LOS NIÑOS!

### ● Uso adecuado

Esta pantalla de soldadura protege los ojos y la cara de las chispas, las salpicaduras y la radiación UV durante la soldadura y se adapta automáticamente a las condiciones luminosas. Proporciona un oscurecimiento inmediato controlado por sensor al encender el arco luminoso así como una recuperación de la claridad automática al finalizar el proceso de soldadura (inclusive un breve retardo para proteger frente a la luminiscencia residual). La pantalla de soldadura posee un nivel de protección ajustable sin etapas conforme a DIN con rueda de ajuste lateral y también se puede ajustar a la proyección de chispas en los trabajos de rectificaco. Emplee el producto únicamente de la forma descrita y para las aplicaciones indicadas. Guarde bien este manual. Adjunte toda la documentación en el caso de entregar el producto a terceros. Cualquier aplicación que se desvíe del uso previsto está prohibida y es potencialmente peligrosa. Los daños derivados del incumplimiento de lo descrito o la aplicación errónea no están cubiertos por la garantía y están excluidos de la responsabilidad del fabricante. El aparato ha sido diseñado para uso doméstico y no puede utilizarse con fines comerciales o industriales.

### ● Volumen de entrega

1 pantalla de soldadura electrónica  
1 manual de instrucciones

2 Pilas tipo LR03 (AAA)

### ● Descripción de las piezas del modelo «negro»

<b>1</b>	Pantalla protectora frontal	<b>11</b>	Ajuste de retardo
<b>2</b>	Carcasa de la pantalla	<b>12</b>	Ajuste de sensibilidad
<b>3</b>	Célula solar	<b>13</b>	Indicación de batería con poca carga
<b>4</b>	Pantalla protectora trasera	<b>14</b>	Interruptor de iluminación LED
<b>5</b>	Cinta para la cabeza	<b>15</b>	Compartimento de las pilas
<b>6</b>	Regulador giratorio trasero de la cinta para la cabeza	<b>16</b>	Estribo
<b>7</b>	Regulador giratorio lateral de la cinta para la cabeza	<b>17</b>	Sensor de arco luminoso
<b>8</b>	Filtro UV	<b>19</b>	Luz LED
<b>9</b>	Regulador de oscurecimiento	<b>20</b>	Interruptor de oscurecimiento
<b>10</b>	Botón de prueba		

### ● Descripción de las piezas del modelo «con llamas»

<b>1</b>	Pantalla protectora frontal	<b>3</b>	Célula solar
<b>2</b>	Carcasa de la pantalla	<b>4</b>	Pantalla protectora trasera

<b>5</b>	Cinta para la cabeza	<b>13</b>	Indicación de batería con poca carga
<b>6</b>	Regulador giratorio trasero de la cinta para la cabeza	<b>14</b>	Interruptor de iluminación LED
<b>7</b>	Regulador giratorio lateral de la cinta para la cabeza	<b>15</b>	Compartimento de las pilas
<b>8</b>	Filtro UV	<b>17</b>	Sensor de arco luminoso
<b>9</b>	Regulador de oscurecimiento	<b>18</b>	Pasador
<b>10</b>	Botón de prueba	<b>19</b>	Luz LED
<b>11</b>	Ajuste de retardo	<b>20</b>	Interruptor de oscurecimiento
<b>12</b>	Ajuste de sensibilidad		

## ● Technische Daten

Tamaño de los cartuchos del filtro:	110x90x15 mm	Conexión/desconexión Filtro:	Completamente automático
Campo de visión:	9,2x4,2 cm	Conexión/desconexión LED:	Manual
Estado claro:	DIN 4	Alimentación de energía:	Célula solar
Estado oscuro:	DIN 5 – DIN 9 / DIN 9 – DIN 13	Protección UV/IR:	DIN 16
		Temperatura de servicio:	De -5 °C a +55 °C
Tiempos de conmutación De claro a oscuro: Dunkel zu hell:	0,23 – 0,72 ms 0,1 – 2 s	Temperatura de almacenamiento:	De -20 °C a +70 °C
		Procesos de soldadura:	MMA, MIG, MAG, TIG, corte con chorro de plasma y soldadura con chorro de plasma
		Vida útil máxima:	aprox. 5 años

**!** **NOTA:** El desarrollo posterior puede hacer que se realicen modificaciones técnicas y ópticas sin previo aviso. Por este motivo, todas las medidas, indicaciones y datos de este manual de usuario se ofrecen sin garantías. Esto hace que no puedan hacerse valer derechos legales derivados del manual de usuario.

## ● **⚠ Instrucciones de seguridad**

Lea atentamente las instrucciones de funcionamiento y observe las indicaciones descritas. Use este manual para familiarizarse con el dispositivo, su uso correcto y las instrucciones de seguridad. Los datos técnicos de esta pantalla de soldadura se encuentran en la placa de características, por favor infórmese sobre las características

técnicas de este producto.

- Compruebe que el producto posee una capacidad de funcionamiento completa presionando la tecla de prueba antes de cada uso.
- Este producto no es apto para la soldadura por láser.
- Este producto está permitido para su uso únicamente en el rango de temperatura de -5 °C a +55 °C.
- El producto no es resistente al fuego.
- No exponga la pantalla de soldadura y el filtro UV al calor o la humedad.
- No retire el filtro ADF de la pantalla de soldadura ni abra la carcasa del filtro ADF en ningún caso sin el permiso del fabricante.
- Compruebe antes de cada uso si el ajuste Soldadura/Esmerilado se ha seleccionado correctamente.
- La pantalla protectora frontal debe instalarse en la parte exterior del filtro ADF. De lo contrario este podría resultar dañado.
- No efectúe modificaciones/cambios en la pantalla de soldadura y el filtro ADF sin autorización.
- Detenga el proceso de trabajo de inmediato y póngase en contacto enseguida con el distribuidor si el filtro no se oscurece automáticamente al soldar.
- No limpie el filtro ADF con alcohol, gasolina ni disolventes. No introduzca el filtro ADF en agua.
- El tiempo de reacción del cristal líquido ADF se reduce si la temperatura ambiente desciende, sin embargo, esto no hará que las funciones de protección se vean perjudicadas.
- Sustituya la carcasa del filtro ADF de inmediato si presenta daños o arañazos, ya que esto afecta de forma muy negativa tanto la visibilidad como el nivel de protección.
- Sustituya los visores de inmediato si están rotos o arañados. No emplee objetos duros para cambiar los visores del filtro.
- Limpie las superficies del filtro ADF, el sensor y las células solares con regularidad.
- La pantalla de soldadura no puede soportar daños provocados por un golpe fuerte, una explosión o líquidos corrosivos.
- La vida útil depende de muchos factores individuales como el uso, la limpieza, el almacenamiento y el mantenimiento. Se recomienda realizar inspecciones periódicas y sustituirla en el caso de que aparezcan daños.
- El material del que está fabricado el producto envejece con el tiempo. Esto puede hacer que en la pantalla de soldadura aparez-



can, por ejemplo, daños por rotura. Los daños de este tipo impiden a la pantalla de soldadura ofrecer una protección eficaz. En ese caso el usuario debería cambiar de pantalla de soldadura de inmediato.

- Este producto no puede emplearse para realizar trabajos de soldadura y corte por encima de la cabeza. Si este producto se emplea para realizar cortes o soldaduras por encima de la cabeza, las gotas de metal fundido podrían atravesar el filtro ADF y provocar lesiones al usuario.
- Si el filtro está defectuoso, el usuario deberá interrumpir el uso de la pantalla de soldadura de inmediato. La escoria pulverizada puede dañar la superficie del filtro y provocar lesiones cutáneas al usuario u otros accidentes graves.
- Este producto es resistente a la temperatura y difícilmente inflamable, pero en caso de contacto directo con fuegos abiertos o de acceso a un objeto a alta temperatura, la pantalla de soldadura podría empezar a quemarse o fundirse. Almacene y utilice la pantalla de soldadura siempre de la forma descrita para reducir este tipo de riesgos.
- El filtro ADF es un producto electrónico, no impermeable. Tenga cuidado de mantenerlo seco y limpio y de no guardarlo en entornos húmedos.
- El uso inadecuado puede provocar lesiones al usuario y enfermedades de otro tipo.
- Compruebe el filtro antes de cada uso. Este no podrá seguir empleándose en cuanto su función y su aspecto dejen de parecer adecuados.
- La pantalla de soldadura no podrá seguir empleándose si el filtro parpadea, el grado de oscurecimiento deja de corresponderse al valor estándar o existen otras condiciones de trabajo fuera de lo normal.
- No exponga este producto a radiaciones solares innecesarias.
- Emplee únicamente productos accesorios originales. El uso de accesorios no originales puede provocar problemas en la función de protección, la idoneidad de uso y el grado de protección del producto.
- Superación de la vida útil (protección insuficiente) – Compruebe antes de cada uso la vida útil de la pantalla de soldadura y si presenta daños.
- Uso de protección ocular sin efecto filtrante contra la radiación óptica (daños oculares) – Compruebe antes de cada uso si la protec-

ción ocular presenta el número de escala necesario.

- Uso del producto contra chispas (protección insuficiente) – Compruebe siempre si la eficacia de protección es la adecuada.
- Uso del producto contra partículas de polvo de gran tamaño (lesiones, accidentes). El dispositivo de protección ocular debe emplearse únicamente para los trabajos descritos en las instrucciones de funcionamiento. Cualquier desviación de las indicaciones recogidas en las instrucciones de uso puede provocar lesiones o accidentes.
- Uso de productos dañados (protección insuficiente) – Compruebe antes de cada uso la vida útil de la pantalla de soldadura y si presenta daños.
- Uso incorrecto de la protección ocular (lesiones, accidentes). El aparato de protección ocular debe emplearse únicamente para los trabajos descritos en las instrucciones de funcionamiento. Cualquier desviación de las indicaciones puede provocar lesiones o accidentes.
- Este dispositivo puede ser utilizado por niños de 16 años y mayores y por personas con capacidades físicas, sensoriales o mentales reducidas, o sin experiencia y conocimientos, si son supervisados o instruidos en relación con el uso seguro del dispositivo y entienden los riesgos resultantes. No permita que los niños jueguen con el aparato. La limpieza y el mantenimiento no podrán llevarse a cabo por niños sin vigilancia.
- La pantalla de soldadura con oscurecimiento automático no es apta para la soldadura láser y autógena.
- No coloque la pantalla de soldadura nunca sobre superficies calientes.
- No abra la pantalla de soldadura bajo ningún concepto. No someta la pantalla de soldadura a reparaciones o modificaciones. Esto únicamente puede ser realizado por personal especializado y formado.
- Tenga cuidado de ajustar el oscurecimiento automático antes de cada proceso de soldadura.
- El escudo de seguridad no debe abrirse. Este protege el filtro de la suciedad y los daños.
- Si el filtro no se oscurece automáticamente, finalice el proceso de soldadura de inmediato y póngase en contacto con el fabricante.
- Utilice la pantalla de soldadura únicamente con temperaturas entre  $-5$  y  $+55$  °C.

El tiempo de reacción del filtro se reduce con temperaturas inferior-

res o superiores a estos valores.

- Limpie el filtro, la superficie de la pantalla y las células solares con regularidad.
- Sustituya el escudo protector si este presenta arañazos o daños.
- La pantalla de soldadura no protege de los impactos.
- El tipo de uso, limpieza y almacenamiento puede reducir la vida útil de aprox. 5 años. Sustituya de inmediato el visor o la pantalla de soldadura en el caso de que el visor presente arañazos u otros daños visibles.

**⚠ ¡ATENCIÓN!** Los materiales que entran en contacto con la piel del usuario pueden provocar reacciones alérgicas en personas sensibles.

**⚠ ¡ATENCIÓN!** Los protectores oculares contra partículas pequeñas a gran velocidad pueden representar un peligro debido a la transmisión de impactos al usuario si se llevan puestas las gafas correctoras normales.

**⚠ ¡ATENCIÓN!** En el caso de que sea necesario usar protección contra partículas pequeñas a gran velocidad con temperaturas extremas, el protector ocular seleccionado debe estar señalado con la letra T inmediatamente después de la letra de la intensidad del impacto, es decir, FT, BT o AT. Si a la letra para la intensidad del impacto no le sigue la letra T, el protector ocular contra partículas pequeñas a gran velocidad únicamente se debe emplear a temperatura ambiente.

## ● **Uso en funcionamiento**

**⚠ ¡NOTA:** Use la pantalla de soldadura únicamente con la pantalla protectora trasera **[4]** montada.

**⚠ ¡NOTA:** Mantenga los sensores de arco luminoso **[17]** del filtro UV **[8]** limpios y claros.

**⚠** Compruebe inmediatamente después de abrir el embalaje si el volumen de entrega está completo y en buen estado. Póngase en contacto de inmediato con su vendedor, si el volumen de entrega no está completo o presenta daños. No ponga en funcionamiento el aparato si presenta desperfectos.defekt ist.

## Tabla de ajuste de los niveles de oscurecimiento

	Corriente de arco luminoso (amperios)																				
	1,5	6	10	15	30	40	60	70	100	125	150	175	200	225	250	300	350	400	450	500	600
Grind	Función de esmerilado – El oscurecimiento automático no está activo																				
SMAW	8						9	10	11	12	13	14									
MAG	8							9	10	11	12	13	14								
TIG / GTAW	8			9			10			11			12		13						
MIG (pesado)	9								10		11		12		13	14					
MIG (ligero)	10										11		12		13		14				
PAC	9								10	11	12		13								
PAW	4	5	6	7	8	9	10		11		12										

- SMAW: soldadura con electrodos revestidos  
MIG (pesado): soldadura MIG de metales pesados  
MIG (ligero): soldadura MIG de metales ligeros y aleaciones  
TIG/GTAW: soldadura con gas inerte  
MAG: soldadura con arco bajo gas activo  
PAC: corte con chorro de plasma  
PAW: soldadura con chorro de plasma  
Grind: función de esmerilado: el oscurecimiento automático no está activo. Emplear el ajuste únicamente si no utiliza la pantalla de soldadura para soldar.

**⚠** Compruebe si la pantalla de soldadura y el cristal protector están intactos antes de cada puesta en funcionamiento. Si el cristal protector presentara arañazos, grietas o protuberancias, deberá cambiarse sin falta antes de usarlo ya que de lo contrario podrían producirse lesiones graves.

- Retire la lámina protectora del lado interior y exterior del cristal.
- Ajuste la pantalla de soldadura con la ayuda de la cinta para la cabeza **5**. Gire el regulador giratorio trasero de la cinta para la cabeza **6** para adaptar la pantalla de soldadura al tamaño de la cabeza correspondiente y los reguladores giratorios laterales de la cinta para la cabeza **7** para bloquear la pantalla de soldadura. Cuando lo ajuste tenga cuidado de colocar la pantalla de soldadura a la mayor profundidad posible en la cabeza y tan cerca como sea posible de la cara.
- Ajuste el nivel de oscurecimiento adecuado antes del proceso de soldadura. El nivel de oscurecimiento se puede ajustar manualmente de 5 a 9 y de 9 a 13 girando el regulador de oscurecimiento **9** colocado en el lateral exterior de la pantalla.  
Con el interruptor de oscurecimiento **20** puede ajustar si el oscurecimiento está ajustado en el regulador de oscurecimiento **9** entre los niveles 5-9 y los niveles 9-13.

**⚠ ¡ATENCIÓN!** El regulador de oscurecimiento **9** dispone de la posición de ajuste „Grind“. Si el regulador de oscurecimiento **9** se ha ajustado en esta posición, se desactiva el oscurecimiento automático. Emplee este ajuste únicamente si no utiliza la pantalla de soldadura para soldar. El oscurecimiento automático deja de estar activo. Compruebe la densidad de la luz antes de cada uso.

### Realización de una prueba

- La tecla de prueba **10** le permite comprobar de antemano si funciona la función de oscurecimiento

de la pantalla de soldadura.

- Acerque el visor a una fuente de luz externa mayor de 40 W y compruebe si el cristal se oscurece o se aclara. Gire para ello el regulador de oscurecimiento [9] en sentido horario de „Grind“ al siguiente nivel. De este modo el oscurecimiento del filtro se realiza automáticamente.
- Si vuelve a girar el regulador de oscurecimiento [9] en sentido antihorario a „Grind“, el oscurecimiento automático del filtro vuelve a desactivarse.

## Cambio del filtro UV Para el modelo negro

- Para cambiar el filtro UV/la célula solar empuje el estribo [16] hacia abajo (véase la fig. D). A continuación podrá extraer el filtro. Para ello, presione los bloqueos como aparece en la figura G hacia arriba y presione ligeramente desde el otro lado contra el filtro.
- Luego retire el regulador de oscurecimiento [9] colocado en el lateral exterior de la pantalla de soldadura tirando de él y, a continuación, afloje la tuerca que se encuentra debajo.
- El filtro se podrá separar completamente de la pantalla de soldadura una vez aflojada la tuerca de la rosca.

## Cambio del filtro UV Para el modelo con llamas

- Para cambiar el filtro UV/la célula solar apriete el pasador [18] (véase la fig. E). A continuación podrá extraer el filtro. Para ello, presione los bloqueos como aparece en la figura G hacia arriba y presione ligeramente desde el otro lado contra el filtro.
- Luego retire el regulador de oscurecimiento [9] colocado en el lateral exterior de la pantalla de soldadura tirando de él y, a continuación, afloje la tuerca que se encuentra debajo.
- El filtro se podrá separar completamente de la pantalla de soldadura una vez aflojada la tuerca de la rosca.

## Ajuste de retardo

El ajuste del retardo [11] le permite ajustar según el proceso de soldadura si el oscurecimiento automático se debe desconectar o no inmediatamente después de concluir el proceso de soldadura. En el nivel mín. el oscurecimiento automático se desconecta directamente. Cuanto más gire el regulador giratorio en sentido horario en dirección al nivel máx., más tiempo se conservará el oscurecimiento una vez finalizado el proceso de soldadura. Esta función es muy útil en caso de luminiscencia residual.

## Ajuste de sensibilidad

El ajuste de sensibilidad [12] le permite regular la sensibilidad a la luz del sensor. Con luz incidente reducida es posible ajustar el regulador al nivel máximo para que el oscurecimiento automático se produzca también con fuentes de luz débiles. Esta función adicional le permite también ajustar la sensibilidad a la luz del sensor de acuerdo a sus necesidades.

## Luz LED con sensor de crepúsculo

El LED [19] integrado en la pantalla de soldadura se maneja con el interruptor de iluminación LED [14]. Ajuste en primer lugar el nivel de oscurecimiento deseado. El LED [19] puede encenderse manualmente conectando el interruptor de iluminación LED [14] (posición intermedia «ON»).

La pantalla de soldadura está equipada con un sensor de crepúsculo. Este se activa conmutando el interruptor de iluminación LED [14] a la posición derecha «Auto». En ese caso, el sensor de crepúsculo enciende la luz LED automáticamente en el caso de entornos oscuros y la vuelve a apagar automáticamente con entornos claros. Esto sirve para iluminar los objetos a soldar en entornos oscuros. El interruptor de iluminación LED [14] siempre deberá apagarse una vez finalizado el trabajo y para guardar la pantalla de soldadura (posición izquierda «OFF»).

## Cambio de pilas

El compartimento de las pilas permite cambiar las pilas si estas se están agotando. La indicación de las pilas [13] le indica que la carga de la pila está baja mediante un diodo de advertencia de color rojo.

- Para abrir el compartimento de las pilas **15**, deberá girar la tapa del compartimento de las pilas **15** del mango hacia arriba (véase la fig. F).
- La pila podrá cambiarse una vez que haya quitado la tapa del compartimento de las pilas **15**.

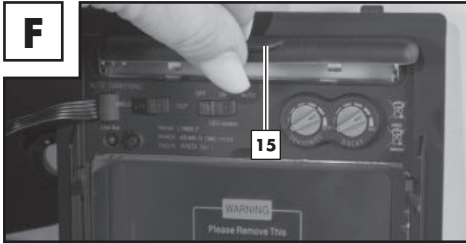

- Vuelva a cerrar el compartimento de las pilas **15** a continuación. Para cerrar el compartimento de las pilas, debe colocar la tapa del compartimento de las pilas **15** y a continuación presionar el mango hacia abajo hasta que encaje la cubierta.

**!** **NOTA:** Las baterías sirven para realizar el primer oscurecimiento del filtro al principio del proceso de soldadura. Después el suministro de energía del filtro se realiza con la célula solar integrada.

## ● Solución de problemas

Errores	Causa	Solución
El filtro no se oscurece con regularidad o parpadea.	La pantalla protectora frontal <b>1</b> está sucia o defectuosa.	Limpie la pantalla protectora frontal o sustitúyala.
	El sensor de arco luminoso <b>17</b> no está claro.	Limpie la superficie del sensor de arco luminoso <b>17</b> .
	La corriente de soldadura es insuficiente.	Ajuste la sensibilidad al nivel máx.
La reacción se ralentiza.	La temperatura ambiente es demasiado alta o demasiado baja.	Emplee la pantalla de soldadura únicamente con temperaturas entre -5 y +55 °C.
	La sensibilidad es demasiado pequeña.	Ajuste la sensibilidad a un nivel mayor.
La visibilidad es mala.	La pantalla protectora frontal <b>1</b> / trasera <b>4</b> está sucia.	Limpie la pantalla protectora frontal <b>1</b> /trasera <b>4</b> .
	La lámina de protección de la pantalla protectora trasera <b>4</b> no se ha retirado.	Retire la lámina de protección.
	La luz ambiental es insuficiente.	Proporcione más luz en el entorno de trabajo.
	Se ha ajustado un nivel de oscurecimiento erróneo.	Vuelva a ajustar el nivel de oscurecimiento.
La pantalla de soldadura se ha resbalado.	La cinta para la cabeza <b>5</b> está mal ajustada.	Vuelva a ajustar la cinta para la cabeza <b>5</b> y estréchela.

## ● Limpieza y mantenimiento

- No limpie la carcasa de la pantalla [2] con detergentes corrosivos.
- No deje que el filtro UV [8] entre en contacto con agua bajo ningún concepto.
- Limpie el producto con un paño suave y seco o con un paño húmedo o humedecido con un desinfectante.

## ● Almacenamiento

- Guarde el aparato en un lugar seco y fuera del alcance de los niños.
- Tenga cuidado de que el interruptor de iluminación LED [14] permanezca siempre apagado durante el almacenamiento (posición izquierda «OFF»).

## ● Indicaciones medioambientales y de desecho de residuos



**¡NO ARROJE LOS APARATOS ELÉCTRICOS EN LA BASURA DOMÉSTICA! ¡RECUPERACIÓN DE MATERIAS PRIMAS EN LUGAR DE ELIMINACIÓN DE RESIDUOS!**

Según la Directiva europea 2012/19/UE, los dispositivos eléctricos usados deben recogerse por separado y someterse a un reciclaje respetuoso con el medio ambiente. El símbolo del contenedor de basura tachado significa que no está permitido eliminar este aparato con la basura doméstica al final de su vida útil. El aparato deberá entregarse en los puntos de recogida, las plantas de reciclaje o las empresas eliminadoras de basuras habilitados al efecto.

Nosotros nos ocupamos de la eliminación de los aparatos defectuosos que nos envíen sin coste alguno. Además, los distribuidores de dispositivos eléctricos y electrónicos así como los de productos alimenticios están obligados a su recogida. Lidl ofrece posibilidades de recogida directamente en sus tiendas y supermercados. La recogida y la eliminación son gratuitas para usted. La compra de un dispositivo nuevo le da derecho a entregar el aparato viejo correspondiente sin coste alguno. Además, también puede, independientemente de la compra de un aparato nuevo, entregar gratuitamente (un máximo de tres) aparatos viejos cuyas dimensiones no excedan los 25 cm.

Borre todos los datos personales antes de devolverlos.

Antes de la entrega, extraiga las pilas y baterías que no estén encerradas en el aparato viejo, así como las lámparas que puedan extraerse sin destruirlas y elimínelos por separado.



Las pilas que contienen sustancias nocivas están marcadas con un símbolo que advierte de la prohibición de desecharlas con la basura doméstica. Las denominaciones de los metales pesados son: Cd = cadmio, Hg = mercurio, Pb = plomo.

Lleve las baterías gastadas a un punto de recogida de su ciudad o región o devuélvalas al proveedor. Así estará cumpliendo con sus obligaciones legales y contribuyendo de manera muy importante a la protección del medio ambiente.



Tenga en cuenta el marcado de los diferentes materiales de embalaje y sepárelos si es necesario. Los materiales de embalaje están marcados con abreviaturas (a) y números (b) con el siguiente significado: 1-7: plásticos, 20-22: papel y cartón, 80-98: materiales compuestos.

## ● Significado del marcado

### Visores de seguridad probados según DIN EN 166 (C6316CMC, C6317CMC, C6318CMC):

- **Pantalla protectora frontal: CMC F CE**

CMC = abreviatura del fabricante / F = resistencia mecánica (impacto con energía reducida 45 m/s) / CE = marcado CE

- **Pantalla protectora trasera: CMC 1 F CE**

CMC = abreviatura del fabricante / 1 = clase óptica / F = resistencia mecánica (impacto con energía reducida 45 m/s) / CE = marcado CE

### ADF probado según DIN EN 379:

#### 4/5-9/9-13 CMC 1/1/1/2/379 CE (C6606CMC) Explicación:

4 = estado claro

5-9/9-13 = estados oscuros

CMC = abreviatura del fabricante

Dígito 1 = clase óptica

Dígito 2 = clase de luz dispersa

Dígito 3 = clase de homogeneidad

Dígito 4 = clase de dependencia del ángulo

379 = norma de prueba

CE = marcado CE

### Carcasa de la pantalla de soldadura: CMC EN 175 F CE (C6314CMC, C6315CMC)

Identificación del fabricante: CMC

El número de la norma actual: EN 175

Área(s) de aplicación (si procede): S, F, B

Masa en gramos (si procede)

Tipo de protección para las pantallas de soldadura art.-n.º.: 2272/2273

CE= marcado C

Símbolo	Tipo de protección	Descripción del área de aplicación
S	Resistencia aumentada	Resistencia mecánica
F	Impacto con energía reducida	Resistencia mecánica
B	Impacto con energía mediana	Resistencia mecánica

 Si los símbolos F, B y S no aplican ni para el visor ni para el cuerpo de soporte, se reconoce al protector ocular completo el grado inferior.

### Organismo de certificación:

DIN CERTCO Gesellschaft für Konformitätsbewertung mbH

Alboinstrasse 56 / 12103 Berlin Alemania / Organismo certificador número 0196



## ● Declaración de conformidad UE

1. EPI (número de producto, tipo, lote o serie):

### Pantalla de soldadura automática

IAN: **409157\_2207**  
 Número de serie:  
 Modelo negro: **2272**  
 Modelo con llamas: **2273**  
 Año de fabricación: **2023/18**  
 Modelo: **PSHL 2 D1**

2. Nombre y dirección del fabricante y, si procede, de su representante:

### C.M.C. Creative Marketing & Consulting GmbH

Responsable del documento:

**Dr. Christian Weyler**  
**Katharina-Loth-Str. 15**  
**DE-66386 St. Ingbert**  
**ALEMANIA**

3. La expedición de esta declaración de conformidad es responsabilidad exclusiva del fabricante:

### C.M.C. Creative Marketing & Consulting GmbH

4. Objeto de la declaración (identificación del EPI que permite la trazabilidad; puede incluir, si procede, una imagen a color suficientemente nítida en el caso de que sea necesario para identificar el EPI):

<p><b>Pantalla de protección para la cara del soldador Modelo negro PSHL 2 D1p, art.-nº. 2272</b></p>	<p><b>Pantalla de protección para la cara del soldador Modelo con llamas PSHL 2 D1p, art.-nº 2273</b></p>
	
<p><b>Pantalla protectora trasera sin efecto filtrante PSHL 2 D1, art.-nº.: 2272, 2273</b></p>	<p><b>Pantalla protectora trasera sin efecto filtrante PSHL 2 D1, art.-nº.: 2272, 2273</b></p>
	

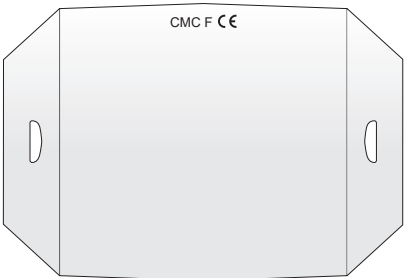
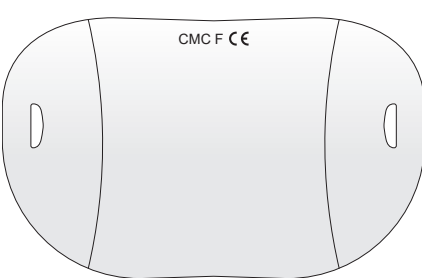
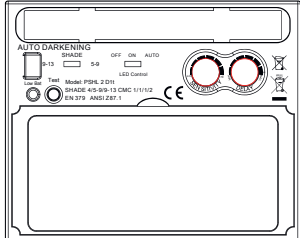
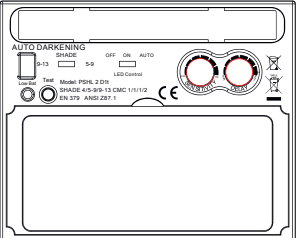
<p><b>Pantalla protectora frontal sin efecto filtrante PSHL 2 D1, art.-nº.: 2272</b></p>	<p><b>Pantalla protectora frontal sin efecto filtrante PSHL 2 D1, art.-nº.: 2273</b></p>
	
<p><b>Filtro automático de soldadura con nivel de protección ajustable manualmente PSHL 2 D1t, art.-nº.: 2272, 2273</b></p>	<p><b>Filtro automático de soldadura con nivel de protección ajustable manualmente PSHL 2 D1t, art.-nº.: 2272, 2273</b></p>
	

5. El objeto descrito en el número 4 de la declaración se corresponde a la legislación comunitaria de armonización pertinente de la Unión:

**Directiva relativa a la seguridad general del producto**

2001/95/CE

**Compatibilidad electromagnética**

2014/30/UE

**Directiva RoHS**

2011/65/UE+2015/863 UE

**Equipos de protección individual Reglamento**

(UE)/2016/425)

6. 6. Indicación de las normas armonizadas pertinentes empleadas u otras especificaciones técnicas para las que se declara la conformidad, incluida la fecha de las normas u otras especificaciones de carácter técnico:

**EN 166:2001**

**EN 175:1997**

**EN 379:2009**

7. El organismo de certificación notificado DIN CERTCO Gesellschaft für Konformitätsbewertung mbH, Alboinstrasse 56, 12103 Berlín, Alemania, organismo certificador número 0196, ha sido el encargado de realizar el examen UE de tipo y expedir el certificado de examen UE de tipo C6606CMC/R0, C6314CMC/R0, C6315CMC/R0, C6316CMC/R0, C6317CMC/R0, C6318CMC/R0.



Dr. Christian Weyler  
- Gestión de calidad -

## ● Información sobre la garantía y el servicio posventa

### **Garantie der Creative Marketing & Consulting GmbH**

Estimado cliente, este aparato dispone de una garantía de 3 años a partir de la fecha de compra. En caso de defecto del producto, tiene derechos legales frente al vendedor del mismo. Esta garantía no limita en forma alguna sus derechos legales.

### ● Condiciones de la garantía

El periodo de garantía comienza en la fecha de compra del producto. Conserve el justificante de compra original. Este documento se requiere como prueba de la compra. Si dentro del plazo de 3 años a partir de la fecha de compra de este aparato surge un defecto de material o de fabricación, repararemos o sustituiremos (según nuestra elección) el aparato de forma gratuita. Este servicio de garantía presupone la presentación dentro del plazo de 3 años del aparato defectuoso y del justificante de compra (ticket de compra), junto con una breve descripción del fallo y el momento en el que se produjo. Si nuestra garantía cubre el defecto, recibirá de nuevo el aparato reparado o uno nuevo. La reparación o sustitución del aparato no implica la ampliación del plazo de garantía.

### ● Periodo de garantía y reclamaciones por defectos estipuladas por ley

El periodo de garantía no se amplía debido a la garantía. Esto aplica tanto para piezas reparadas como sustituidas. Los posibles defectos y vicios ya existentes en el momento de la compra deberán comunicarse inmediatamente después de desembalar. Una vez concluido el periodo de garantía todas las reparaciones estarán sujetas a pago.

### ● Cobertura de la garantía

El aparato ha sido fabricado cuidadosamente siguiendo exigentes normas de calidad y ha sido probado antes de su entrega. La garantía cubre defectos de materiales o de fabricación. Esta garantía no cubre aquellos componentes del producto sometidos a un desgaste normal y que, por ello, puedan considerarse piezas de desgaste. Tampoco cubre daños de componentes frágiles como, por ejemplo, los interruptores, baterías y piezas de cristal. La garantía quedará anulada si el producto resulta dañado o es utilizado o mantenido de forma inadecuada. Para realizar un uso adecuado del producto deberá seguir exclusivamente las indicaciones del manual de instrucciones original. Se deberá evitar necesariamente cualquier uso y manejo desaconsejado en el manual de instrucciones original o del cual se haya advertido.

El producto sólo está destinado para el empleo privado y en ningún caso para el uso comercial. En caso de manejo incorrecto o abusivo, aplicación de violencia y manipulación no autorizada por nuestro servicio técnico local autorizado, se anulará la garantía.

## ● Proceso en caso de garantía

Para garantizar una rápida tramitación de su consulta, tenga en cuenta las siguientes indicaciones: Tenga a mano el justificante de compra para todas las consultas y el número de artículo (p. ej. IAN) como prueba de compra. El número de artículo figura en la placa de características, en un grabado, en la portada de su manual (abajo a la izquierda) o en el adhesivo de la parte posterior o inferior. Si se producen fallos de funcionamiento o si se verificasen deficiencias, póngase primero en contacto telefónico o por correo electrónico con el departamento de atención al cliente indicado más abajo. Puede enviar el producto defectuoso adjuntando el justificante de compra (ticket de caja) e indicando el tipo de defecto y el momento de su aparición, de forma gratuita, a la dirección del servicio técnico indicada.

**!** **NOTA:** En [www.lidl-service.com](http://www.lidl-service.com) están disponibles para su descarga otros manuales, vídeos de nuestros productos y programas



El código QR le permite acceder directamente a la página de servicio de Lidl ([www.lidl-service.com](http://www.lidl-service.com)) donde podrá acceder al manual de instrucciones indicando el número de artículo (IAN) 409157.

## ● Servicio

Eemplee únicamente piezas de recambio originales:

### **Modelo negro (PSHL 2 D1, art.-n.º.: 2272):**

Pantalla protectora frontal (CMC F CE):

140,4 mm x 156,6 mm x 1,5 mm

Pantalla protectora trasera (CMC 1F CE):

103,8 mm x 47,3 mm x 1,0 mm

### **Modelo con llamas (PSHL 2 D1, art.-n.º.: 2273):**

Pantalla protectora frontal (CMC F CE):

140 mm x 172,3 mm x 1,5 mm

Pantalla protectora trasera (CMC 1F CE):

103,8 mm x 47,3 mm x 1,0 mm

### **Datos de contacto:**

#### **ES**

Nombre:	Sertronics
Dirección de Internet:	<a href="http://www.cmc-creative.de">www.cmc-creative.de</a>
Correo electrónico:	<a href="mailto:service.es@cmc-creative.de">service.es@cmc-creative.de</a>
Teléfono:	0034 91 1980290
Sede de la empresa:	Alemania

**IAN 409157\_2207**

Tenga en cuenta que la siguiente dirección no obedece a la del servicio técnico. En primer lugar, póngase en contacto con el centro del servicio técnico arriba indicado











**Dirección:**

C.M.C. Creative Marketing & Consulting GmbH  
Katharina-Loth-Str. 15  
66386 St. Ingbert  
ALEMANIA

**Pedido de piezas de recambio:**

[www.ersatzteile.cmc-creative.de](http://www.ersatzteile.cmc-creative.de)

<b>Symbolforklaring</b> .....	Side 134
<b>Indledning</b> .....	Side 134
Formålsbestemt anvendelse .....	Side 135
Leveringsomfang .....	Side 135
Beskrivelse af de enkelte dele for typen „sort“ .....	Side 135
Beskrivelse af de enkelte dele for typen „med flammer“ .....	Side 135
Tekniske data .....	Side 136
<b>Sikkerhedsregler</b> .....	Side 136
<b>Ibrugtagning</b> .....	Side 139
<b>Fejlafhjælpning</b> .....	Side 142
<b>Rensning og vedligehold</b> .....	Side 142
<b>Opbevaring</b> .....	Side 142
<b>Miljøhenvisninger og oplysninger vedrørende bortskafning</b> .....	Side 143
<b>Mærkningens betydning</b> .....	Side 143
<b>EU-konformitetserklæring</b> .....	Side 144
<b>Oplysninger om garanti og serviceafvikling</b> .....	Side 147
Garantibetingelser .....	Side 147
Garantiperiode og lovmæssige krav i tilfælde af mangler .....	Side 147
Garantiens omfang .....	Side 147
Afvikling af garantisager .....	Side 147
<b>Service</b> .....	Side 148

● <b>Symbolforklaring</b>			
	Pas på! Læs driftsvejledningen!		Pas på, mulige farer!
	Det her synlige symbol med en overstreget skraldespand på hjul angiver, at dette apparat er omfattet af direktiv 2012/19/EU.		Vigtig oplysning!
	Pas på: Svejsehjelme giver ikke nogen beskyttelse for øjne, ører og ansigt!		Pas på: Lysbuestråler kan skade øjets nethinde!
	Fremstillet af genbrugsmateriale		Bortskaf batterierne på miljøvenlig måde!
	Bortskaf emballagen og apparatet miljøvenligt!		Jævnstrøm

## Automatisk svejsehjelm PSHL 2 D1

### ● Indledning

 Hjerteligt tillykke! Du har valgt et kvalitetsprodukt fra vort firma. Lær apparatet at kende inden første ibrugtagning. Læs hertil opmærksomt den følgende brugsvejledning og sikkerhedshenvisningerne.

## OPBEVARES UTILGÆNGELIGT FOR BØRN!

### ● Formålsbestemt anvendelse

Ved svejsningen beskytter denne svejsehjelm øjne og ansigt mod gnister, sprøjt og uv-stråling, og den tilpasser sig automatisk til lysforholdene. Den sørger for en omgående, sensorstyret nedblænding, når lysbuen tændes, og den blænder automatisk op igen ved svejseprocedurens afslutning (inklusive en kort forsinkelse som beskyttelse mod efterglød). Svejsehjelmen har et trinløst justerbart DIN-beskyttelsesniveau med drejeknap i siden, og den kan også indstilles til gnistregn ved slibearbejde. Anvend produktet udelukkende som beskrevet og til de oplyste anvendelsesområder. Opbevar denne vejledning omhyggeligt. Giv venligst også alle disse papirer videre, hvis produktet gives videre. Enhver brug, der afviger fra den formålsbestemte anvendelse, er ikke tilladt og potentielt farlig. Farer på grund af manglende hensyntagen hertil eller på grund af forkert brug dækkes ikke af garantien og ligger uden for fabrikantens ansvarsområde. Apparatet blev konstrueret til privat brug og må ikke anvendes i erhvervs-mæssige eller industrielle sammenhænge.

### ● Leveringsomfang

1 automatisk svejsehjelm  
1 betjeningsvejledning

2 Batterier af typen LR03 (AAA)

### ● Beskrivelse af de enkelte dele for typen „sort“

<b>1</b>	Udvendigt beskyttelsesglas	<b>11</b>	Forsinkelsesindstilling
<b>2</b>	Hjelmens skal	<b>12</b>	Følsomhedsindstilling
<b>3</b>	Solcelle	<b>13</b>	Batteriniveauidikator
<b>4</b>	Indvendigt beskyttelsesglas	<b>14</b>	Knap til lysdiode-belysning
<b>5</b>	Hovedtøj	<b>15</b>	Batterirum
<b>6</b>	Drejeknap bag på hovedtøjet	<b>16</b>	Bøjle
<b>7</b>	Drejeknapper på siderne af hovedtøjet	<b>17</b>	Lysbuesensor
<b>8</b>	UV-filter	<b>19</b>	LED-lampe
<b>9</b>	Nedblændingsknap	<b>20</b>	Nedblændingsknap
<b>10</b>	Testknap		

### ● Beskrivelse af de enkelte dele for typen „med flammer“

<b>1</b>	Udvendigt beskyttelsesglas	<b>5</b>	Hovedtøj
<b>2</b>	Hjelmens skal	<b>6</b>	Drejeknap bag på hovedtøjet
<b>3</b>	Solcelle	<b>7</b>	Drejeknapper på siderne af hovedtøjet
<b>4</b>	Indvendigt beskyttelsesglas	<b>8</b>	UV-filter

<b>9</b>	Nedblændingsknap	<b>15</b>	Batterirum
<b>10</b>	Testknap	<b>17</b>	Lysbuesensor
<b>11</b>	Forsinkelsesindstilling	<b>18</b>	Skyder
<b>12</b>	Følsomhedsindstilling	<b>19</b>	LED-lampe
<b>13</b>	Batteriniveauindikator	<b>20</b>	Nedblændingsknap
<b>14</b>	Knap til lysdiode-belysning		

## ● Tekniske data

Filterkassetens størrelse:	110x90x15 mm	Tænd/sluk Filter:	fuldautomatisk
Synsfelt:	9,2x4,2 cm	Tænd/sluk LED:	manuelt
Lys tilstand:	DIN 4	Energiforsyning:	Solcelle
Mørk tilstand:	DIN 5 – DIN 9 / DIN 9 – DIN 13	UV- / IR-beskyttelse:	DIN 16
		Driftstemperatur:	-5 °C til +55 °C
Skiftetider Fra lys til mørk: Fra mørk til lys:	0,23 – 0,72 ms 0,1 – 2 s	Opbevaringstemperatur:	-20 °C til +70 °C
		Schweißvorgänge:	MMA, MIG, MAG, TIG, plasmaskæring og plasma-svejsning
		Svejsformer:	ca. 5 år

**!** **BEMÆRK:** Tekniske og optiske ændringer kan i forbindelse med videreudviklinger foretages uden forudgående meddelelse. Alle mål, bemærkninger og oplysninger i denne brugsvejledning er derfor ikke garanterede. Retskrav, som fremsættes på grundlag af brugsvejledningen, kan derfor ikke gøres gældende.

## ● **⚠ Sikkerhedsregler**

Læs venligst brugsvejledningen grundigt igennem, og tag hensyn til de beskrevne henvisninger. Lær ved hjælp af denne brugsvejledning apparatet og dets rigtige brug at kende og læs alle sikkerhedshenvisningerne. På typeskiltet står alle tekniske data for denne svejsehjelm. Informer dig venligst om dette produkts tekniske forhold.

- Før hver brug skal den fulde funktionsdygtighed kontrolleres ved at trykke på „test“-knappen.
- Produktet er ikke egnet til lasersvejsning.
- Produktet er kun godkendt til brug i temperaturområdet fra -5 °C til +55 °C.
- Produktet er ikke ildfast.



- Svejsehjelmen og UV-filtret må ikke udsættes for kraftig varme eller fugt.
- Fjern ikke ADF-filtret fra svejsehjelmen, og åbn under ingen oms-tændigheder ADF-filtrets hus uden producentens tilladelse.
- Kontroller før hver brug, om den rigtige indstilling svejse / slibe er blevet valgt.
- Det udvendige beskyttelsesglas skal installeres på ADF-filtrets yder-side. Ellers kan ADF-filtret blive beskadiget.
- Foretag ikke nogen ændringer/udskiftninger på svejsehjelmen og ADF-filtret uden tilladelse.
- Stands straks arbejdsprocessen og kontakt omgående producen-ten, hvis filtret ikke automatisk blænder ned, mens der svejses.
- Benyt ikke nogen alkohol, benzin eller fortynder til at rense ADF-fil-tret. Læg ikke ADF-filtret i vand.
- Reaktionsstiden af ADF'ens flydende krystal bliver længere, når om-givelsestemperaturen er lavere, men beskyttelsesfunktionerne påvir-kes ikke heraf.
- Udskift venligst straks ADF-filtrets hus, hvis det er beskadiget eller ridset, fordi dette mindsker både synet og den ebeskyttende virk-ning væsentligt.
- Udskift beskyttelsesglassene med det samme, hvis de er revnet eller ridset. Benyt ingen hårde genstande for at udskifte filtrets beskyttel-sesglas.
- Rens regelmæssigt ADF-filtrets, sensorens og solcellernes overflader.
- Svejsehjelmen kan ikke modstå skader, der opstår på grund af kraftigt stød, eksplosion eller ætsende væsker.
- Levetiden afhænger af mange individuelt forskellige faktorer som brug, rengøring, opbevaring og vedligehold. Regelmæssige efter-syn og udskiftning i tilfælde af beskadigelser anbefales.
- Materialet, som produktet er fremstillet af, ældes med tiden. Såle-des kan der for eksempel opstå skader som brud på svejsehjelmen. Den slags skader bevirker, at svejsehjelmen ikke længere kan be-skytte effektivt. I så fald bør brugeren straks udskifte svejsehjelmen.
- Dette produkt kan ikke bruges til at gennemføre svejse- eller skæ-rearbejde over eller på hovedet. Hvis dette produkt anvendes til at gennemføre svejse- eller skærearbejde over eller på hovedet, kan smeltede metaldråber brænde gennem ADF-filtret og brugeren kan komme til skade.
- Hvis filtret er defekt, skal brugeren straks holde op med at bruge svejsehjelmen. Slaggesprøjt kan såre brugerens hud, beskadige fil-trets overflade eller bevirke andre alvorlige uheld.
- Dette produkt er temperaturbestandigt og vanskeligt antændeligt,

men i tilfælde af direkte kontakt med åben ild eller ved adgang til en genstand med høj temperatur kan svejsehjelmene begynde at brænde eller at smelte. Opbevar og brug venligst svejsehjelmene kun som beskrevet for at mindske sådanne risici.

- ADF-filtret er et elektronisk produkt, som ikke er vandtæt. Sørg venligst for at holde det tørt og rent, og opbevar det ikke i fugtige omgivelser.
- Den ikke formålsbestemte anvendelse kan medføre, at brugeren kommer til skade, og der kan opstå andre lidelser.
- Kontroller venligst filtret før hver brug. Så snart du synes, at funktion og udseende ikke længere er i orden, må du ikke bruge det mere.
- Hvis filtret flimrer eller nedblændingsgraden ikke længere svarer til standardværdien eller der hersker andre unormale arbejdsbetingelser, må svejsehjelmene ikke længere bruges.
- Udsæt ikke dette produkt for unødvendigt sollys.
- Anvend kun originale tilbehørprodukter. Brugen af ikke originale tilbehørdele kan føre til problemer med hensyn til beskyttelsesfunktionen, anvendeligheden og produktets beskyttelsesgrad.
- Overskridelse af levetiden (utilstrækkelig beskyttelse) – kontroller venligst beskyttelsesbrillerne for skader og levetid før hver brug.
- Brug af øjenbeskyttelse uden filtervirkning mod optisk stråling (skader på øjnene) – Kontroller før hver brug, om øjenbeskyttelsen har det nødvendige skalanummer.
- Brug af produktet imod sprøjt (utilstrækkelig beskyttelse) – Kontroller altid, om den rigtige beskyttende virkning er givet.
- Brug af produktet som beskyttelse imod store støvpartikler (kvæstelse, uheld). Øjenbeskyttelsen må kun anvendes til de i brugsvejledningen beskrevne arbejdsopgaver. Enhver fravigelse fra anvisningerne i brugsvejledningen kan føre til kvæstelser eller uheld.
- Brugen af beskadigede produkter (utilstrækkelig beskyttelse) – Kontroller før hver brug beskyttelsesbrillerne for skader og levetid.
- U hensigtsmæssig brug af øjenbeskyttelsen (kvæstelser, uheld). Øjenbeskyttelsesapparatet må udelukkende anvendes til de i brugsvejledningen beskrevne arbejdsopgaver. Enhver fravigelse fra anvisningerne kan føre til kvæstelser eller uheld.
- Dette apparat kan benyttes af børn fra 16-års alderen og op efter samt af personer med forringede fysiske, sensoriske eller mentale evner eller med mangel på erfaring og viden, når de er under opsyn eller mht. sikker brug af apparatet er blevet vejledt og har forstået de deraf resulterende farer. Børn må ikke lege med appa-

ratet. Rengøring og vedligeholdelse fra brugerens side må ikke gennemføres af børn uden at være under opsyn.

- Svejsehjelmen med automatisk nedblænding er ikke egnet til laser- og autogensvejsning.
- Læg aldrig svejsehjelmen på varme overflader.
- Åbn aldrig svejsehjelmen. Foretag ikke nogen reparationer eller ændringer på svejsehjelmen. Dette må kun gennemføres af uddannet fagpersonale.
- Pas på, at du har indstillet den automatiske nedblænding før ethvert svejsearbejde.
- Sikkerhedsvisiret må ikke åbnes. Det beskytter filteret imod snavs og beskadigelse.
- Hvis filteret ikke blænder ned automatisk, skal du straks stoppe med at svejse og kontakte fabrikanten.
- Benyt svejsehjelmen kun ved temperaturer mellem -5 °C og +55 °C. Filtret reagerer langsommere, hvis disse temperaturer under- / overskrides.
- Rens filtret, hjelmens overflade og solcellerne regelmæssigt.
- Udskift beskyttelsesvisiret, hvis det har ridser eller er beskadiget.
- Svejsehjelmen beskytter ikke imod stød.
- Brug, rensning og opbevaring kan reducere levetiden på 5 år. Ved ridser i det udvendige beskyttelsesglas eller ved andre synlige skader skal glasset hhv. svejsehjelmen straks udskiftes.

⚠ **PAS PÅ!** Materialer, som kommer i kontakt med brugerens hud, kan hos følsomme personer fremkalde allergiske reaktioner.

⚠ **PAS PÅ!** Udstyr til beskyttelse af øjnene kan ved dele med høj hastighed udgøre en fare for brugeren, hvis det bæres over gængse korrektionsbriller, idet der kan overføres stød.

⚠ **PAS PÅ!** Hvis en beskyttelse mod dele med høj hastighed ved ekstreme temperaturer er nødvendig, skal det valgte udstyr til beskyttelse af øjnene være mærket med bogstavet T direkte efter bogstavet for kollisionsintensiteten, dvs. FT, BT eller AT. Når bogstavet T ikke følger efter bogstavet for kollisionsintensiteten, må udstyret til beskyttelse af øjnene kun bruges ved stuetemperatur for at beskytte mod dele med høj hastighed.

## ● Ibrugtagning

⚠ **BEMÆRK:** Brug svejsehjelmen kun med det indbyggede indvendige beskyttelsesglas .

⚠ **BEMÆRK:** Sørg for, at uv-filtrets  lysbuesensorer  altid er rene og klare.

⚠ Kontroller straks efter åbning af emballagen, om alle dele og tilbehør er leveret og at alt er i upåklad-

gelig stand. Kontakt omgående din forhandler, hvis der mangler dele af leveringsomfanget eller hvis der konstateres mangler. Hvis apparatet er i stykker, må det ikke bruges.

## Tablet til indstilling af nedblændingsniveauer

	Lysbuestrom (Ampere)																					
	1,5	6	10	15	30	40	60	70	100	125	150	175	200	225	250	300	350	400	450	500	600	
Grind	Slibefunktion – den automatiske nedblænding er ikke aktiv.																					
SMAW	8						9	10	11	12	13	14										
MAG	8						9	10	11	12	13	14										
TIG / GTAW	8			9			10			11			12			13						
MIG (tung)	9						10			11			12			13			14			
MIG (let)	10									11			12			13			14			
PAC	9						10	11	12			13										
PAW	4	5	6	7	8	9	10			11			12									

SMAW: Svejsning med beklædte elektroder

MIG (tung): MIG svejsning af tungmetaller

MIG (let): MIG svejsning af letmetaller og legeringer

TIG/GTAW: Inertgassvejsning

MAG: Svejsning med metal-aktivgas

PAC: Plasmaskæring

PAW: Plasmasvejsning

Grind: Slibefunktion: Den automatiske nedblænding er ikke aktiv. Brug denne indstilling kun, når svejsehjelmene ikke bruges til svejsning.

**⚠** Kontroller før hver brug, om svejsehjelmene og beskyttelsesglasset er i orden. Hvis beskyttelsesglasset har ridser, revner eller ujævnheder, skal det i hvert fald udskiftes før brug, fordi der ellers kan ske alvorlige uheld.

- Fjern beskyttelsesfolien fra visirets inder- og yderside.
- Indstil svejsehjelmene ved hjælp af hovedtøjet [5]. Drej på hovedtøjets bageste drejeknap [6] for at tilpasse svejsehjelmene til den pågældende hovedstørrelse, og drej på drejeknapperne på siderne af hovedtøjet [7] for at låse svejsehjelmene. Vær ved indstilling opmærksom på, at svejsehjelmene sidder så lavt som muligt på hovedet og så tæt som muligt på dit ansigt.
- Indstil før svejsning det passende nedblændingsniveau. Nedblændingsniveauet kan indstilles manuelt fra 5 til 9 og fra 9 til 13 ved at dreje på nedblændingsknappen [9] på hjelmens yderside. Med nedblændingsomskifteren [20] kan du indstille, om nedblændingen med nedblændingsknappen [9] er indstillet mellem niveauerne 5-9 eller niveauerne 9-13

**⚠ PAS PÅ!** Nedblændingsknappen [9] har indstillingspositionen „Grind“. Når nedblændingsknappen [9] er sat til denne position, er den automatiske nedblænding ikke aktiv. Brug denne indstilling kun, når du ikke vil bruge svejsehjelmene til svejsning. Den automatiske nedblænding er så ikke aktiv.

Kontroller før hver brug, at hjelmen er lystæt.

## Således gennemføres kontrollen

- Med test-knappen [10] kan du på forhånd kontrollere, om svejsehjelmens nedblænding fungerer.
- Før en ekstern lyskilde med mere end 40 W mod beskyttelsesglasset og kontroller, om glasset bliver mørkere hhv. lysere. Drej hertil nedblændingsknappen [9] med uret fra „Grind“ til det næste niveau. Dermed foregår nedblænding af filtret automatisk.
- Når du drejer nedblændingsknappen [9] mod uret og tilbage til „Grind“, bliver filtrets automatiske nedblænding igen slået fra.

## Skift af UV-filter Til typen sort

- Skub bøjlen [16] væk nedefter for at skifte UV-filteret / solcellen. (se afb. D). Derefter kan du tage filteret ud. Tryk hertil spærreerne opad som vist i afbildning G, og tryk let mod filtret fra den anden side.
- Fjern derefter nedblændingsknappen [9] på svejsehjelmens yderside ved bare at trække, og løsn efterfølgende den møtrik, der sidder nedenunder.
- Efter at møtrikken er løsnet helt fra gevindet, kan filtret fjernes helt fra svejsehjelm.

## Skift af UV-filter til typen med flammer

- Tryk skyderne [18] sammen for at skifte UV-filteret / solcellen. (se afb. E). Derefter kan du tage filteret ud. Tryk hertil spærreerne opad som vist i afbildning G, og tryk let mod filtret fra den anden side.
- Fjern derefter nedblændingsknappen [9] på svejsehjelmens yderside ved bare at trække, og løsn efterfølgende den møtrik, der sidder nedenunder.
- Efter at møtrikken er løsnet helt fra gevindet, kan filtret fjernes helt fra svejsehjelm.

## Forsinkelsesindstilling

Med forsinkelsesindstillingen [11] kan du alt efter svejseprocedure indstille, om den automatiske nedblænding skal slukkes direkte efter svejsningen eller ej. På det laveste niveau slukkes den automatiske nedblænding direkte. Jo mere du drejer knappen med uret hen mod det maksimale niveau, desto længere er nedblændingen aktiv efter svejsningen. Denne funktion er meget hensigtsmæssig ved efterglødning.

## Følsomhedsindstilling

Med følsomhedsindstillingen [12] kan du styre sensorens lysfølsomhed. Ved mindre lysindfald er det muligt at sætte drejknappen til højeste niveau, så den automatiske nedblænding også sker ved en svag lyskilde. Også ved denne ekstra funktion kan du indstille sensorens lysfølsomhed helt efter egne behov.

## LED-lampe med skumringssensor

Den i svejsehjelm integrerede LED [19] styres med LED-belysningsknappen [14]. Indstil først det ønskede nedblændingstrin. LED'en [19] kan tændes manuelt ved at tænde for LED-belysningsknappen [14] (midterstilling „ON“). Svejsehjelm er udstyret med en skumringssensor. Denne bliver aktiveret ved at LED-belysningsknappen [14] sættes i højre position „auto“. I mørke omgivelser tænder skumringssensoren automatisk for LED-belysningen og slukker igen for den automatisk i lyse omgivelser. I mørke omgivelser tjener dette til god belysning af de ting, som skal svejses. Efter arbejdets afslutning og til opbevaring af svejsehjelm bør LED-belysningsknappen [14] altid blive slået fra (venstre position „OFF“).

## Skift af batteri

Via batterirummet kan du udskifte svage batterier. Et svagt batteri indikeres af batteriindikatoren [13] med en rød advarselslampe.

- For at åbne batterirummet [13] skal du dreje batterirummets låg [15] mod uret (se billede F).
- Efter at du har taget batterirummets låg af [13], kan du udskifte batteriet.

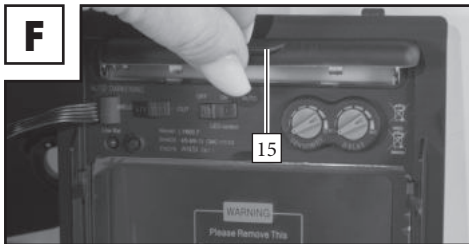

- Luk så batterirummet **15** igen. For at lukke batterirummet skal du sætte batterirummets låg **15** i og så trykke håndtaget ned, indtil låget går i hak.

**!** **ET TIP:** Batterierne tjener til den første nedblænding af filteret i begyndelsen af svejseforløbet. Herefter forsyner den integrerede solcelle filteret med energi.

## ● Fejlafhjælpning

Fejl	Årsag	Løsning
Filtret nedblændes ikke automatisk eller flimrer.	Det udvendige beskyttelsesglas <b>1</b> er snavset eller defekt.	Rens det udvendige beskyttelsesglas eller udskift det.
	Lysbuesensoren <b>17</b> er ikke klar.	Rens lysbuesensorens overflade <b>17</b> .
	Svejestrømmen er for lav.	Indstil følsomheden til det maksimale niveau.
Reaktionen er sløv.	Omgivelsestemperaturen er for lav / for høj.	Brug svejsehjelmene kun ved temperaturer mellem -5 °C og +55 °C.
	Følsomheden er for ringe.	Indstil en højere følsomhed.
Det er vanskeligt at se noget.	Det udvendige beskyttelsesglas <b>1</b> / det indvendige beskyttelsesglas <b>4</b> er snavset.	Rens det udvendige <b>1</b> /det indvendige beskyttelsesglas <b>4</b> .
	Beskyttelsesfolien på det indvendige beskyttelsesglas <b>4</b> er ikke blevet fjernet.	Fjern beskyttelsesfolien.
	Lyset i omgivelserne er utilstrækkeligt.	Sørg for mere lys i dine arbejdsomgivelser.
	Forkert nedblændingsniveau indstillet.	Indstil påny nedblændingsniveauet.
Svejsehjelmene sidder ikke rigtigt.	Hovedtøjet <b>5</b> er indstillet forkert.	Indstil hovedtøjet <b>5</b> igen, så det sidder mere snævert.

## ● Rensning og vedligehold

- Brug ikke nogen ætsende rensmidler til rensning af hjelmen **2**.
- Lad aldrig uv-filtret **8** komme i berøring med vand.
- Rens produktet med en blød og tør klud eller med en fugtet klud, der også kan fugtes med et desinfektionsmiddel.

## ● Opbevaring

- Opbevar apparatet på et tørt sted og uden for børns rækkevidde.

- Pas på, at LED-belysningsknappen  altid er slukket (venstre position „OFF“) under opbevaring.

## ● Miljøhenvisninger og oplysninger vedrørende bortskafning



**EL-REDSKABER MÅ IKKE SMIDES UD SAMMEN MED ALMINDELIGT HUSHOLDNINGSAFFALD! GENVINDING AF RÅSTOFFER I STEDET FOR BORTSKAFFELSE AF AFFALD!**

I henhold til det europæiske direktiv 2012/19/EU skal brugte elektriske apparater indsamles særskilt og materialerne udnyttes til genbrug. Symbolet med den overstregede skraldespand betyder, at dette apparat ved slutningen af dets levetid ikke må bortskaffes sammen med husholdningsaffaldet.

Apparatet skal bringes til et indsamlingssted, en genbrugsstation eller en affaldsvirksomhed.

Vi bortskaffer dine defekte tilsendte apparater gratis. Desuden er distributører af elektrisk og elektronisk udstyr samt distributører af fødevarer forpligtet til at tage udstyret tilbage. Lidl tilbyder dig returneringsmuligheder direkte i butikkerne og markederne. Returnering og bortskaffelse er gratis for dig. Når du køber et nyt apparat, har du ret til at returnere et tilsvarende gammelt apparat gratis. Desuden har du mulighed for gratis at returnere (op til tre) gamle apparater, der ikke er større end 25 cm i alle dimensioner, uanset om du køber et nyt apparat eller ej. Slet venligst alle personlige oplysninger, inden du returnerer udstyret. Før du returnerer apparatet, skal du fjerne batterier eller akkumulatører, der ikke er fast monterede i det gamle apparat, samt lamper, der kan fjernes uden at ødelægge dem, og bringe dem til et særskilt indsamlingssted.



Batterier, som indeholder skadestoffer, er mærket med de her viste symboler, der gør opmærksom på forbuddet mod bortskaffelse via husholdningsaffaldet. Betegnelserne for det udslagsgivende tungmetal er: Cd = cadmium, Hg = kviksølv, Pb = bly.

Bring brugte batterier til en genbrugsplads i din by eller kommune eller returner dem til forhandleren. Du opfylder dermed de lovmæssige forpligtelser og yder et vigtigt bidrag til miljøets beskyttelse.



Tag hensyn til mærkningen på indpakningens forskellige materialer, og bortskaf dem i givet fald hver for sig. Indpakningens materialer er mærkede med forkortelser (a) og cifre (b) med følgende betydning: 1–7: kunststoffer, 20–22: papir og pap, 80–98: kompositmaterialer.

## ● Mærkningens betydning

### Sikkerhedsbeskyttelsesglas afprøvet i henhold til DIN EN 166 (C6316CMC, C6317CMC, C6318CMC):

- **Udvendigt beskyttelsesglas: CMC F CE**

CMC = fabrikantens forkortelse / F = mekanisk fasthed (kollision med lav energi 45 m/s) / CE = CE-mærkning

- **Indvendigt beskyttelsesglas: CMC 1 F CE**

CMC = fabrikantens forkortelse / 1 = optisk klasse / F = mekanisk fasthed (kollision med lav energi 45 m/s) / CE = CE-mærkning

### ADF kontrolleret i henhold til DIN EN 379: 4/5-9/9-13 CMC 1/1/1/2/379 CE (C6606CMC) Forklaring:

4 = lys tilstand  
5-9/9-13 = mørke tilstande  
CMC = fabrikantens forkortelse  
Ciffer 1 = optisk klasse  
Ciffer 2 = lysspredningsklasse

Ciffer 3 = homogenitetsklasse  
Ciffer 4 = vinkelafhængighedsklasse  
379 = kontrolnorm  
CE = CE-mærkning

## Svejseshjelmens skal: CMC EN 175 F CE (C6314CMC, C6315CMC)

Fabrikantens identifikation: CMC GmbH  
Nummeret på den foreliggende norm: EN 175  
Anvendelsesområde(r) (i givet fald): S, F, B  
Masse i gram (i givet fald)  
Beskyttelsesgrad til svejseshjelmene art.- nr.: 2272/2273  
CE= CE-mærkning

Symbol	Beskyttelsesgrad	Beskrivelse af anvendelsesområdet
S	øget fasthed	mekanisk fasthed
F	stød med lav energi	mekanisk fasthed
B	stød med mellemstor energi	mekanisk fasthed

 Når symbolerne F, B og S hverken gælder for det udvendige beskyttelsesglas eller for den bærende enhed, skal det fuldstændige udstyr til øjenbeskyttelse få tildelt den lavere grad.

## Certificeringssted:

DIN CERTCO Gesellschaft für Konformitätsbewertung mbH  
Alboinstrasse 56 / D-12103 Berlin / Notified body number 0196

## ● EU-konformitetserklæring

1. PSA (produkt-, type-, parti- eller serienummer):

### Automatisk svejseshjelm

IAN: **409157\_2207**  
Serienummer:  
Type sort: **2272**  
Type med flammer: **2273**  
Produktionsår: **2023/18**  
Model: **PSHL 2 D1**

2. Fabrikantens og i givet fald hans befuldmægtigedes navn og adresse.





### C.M.C. Creative Marketing & Consulting GmbH

Dokumentansvarlig:  
**Dr. Christian Weyler**  
**Katharina-Loth-Str. 15**  
**DE-66386 St. Ingbert**  
**TYSKLAND**

3. Eneansvaret for udstedelsen af denne konformitetserklæring ligger hos producenten.

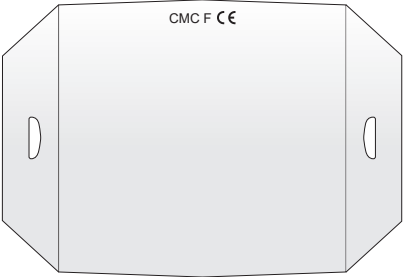
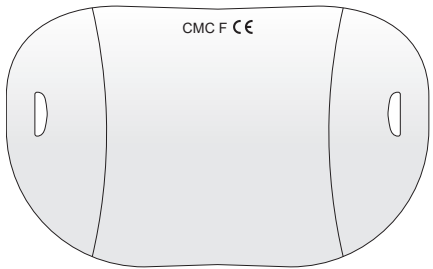

4. Erklæringens genstand (identificering af PSA, der muliggør sporbarhed; den kan i givet fald indeholde et tilstrækkeligt skarpt farvebillede, hvis det er nødvendigt til identificering af PSA'en):

<p><b>Ansigtsbeskyttelsesskærm til svejsere Type sort PSHL 2 D1p, art.-nr. 2272</b></p>	<p><b>Ansigtsbeskyttelsesskærm til svejsere Type med flammer PSHL 2 D1p, art.-nr. 2273</b></p>
	
<p><b>Indvendigt beskyttelsesglas uden filter- virkning PSHL 2 D1, art.-nr.: 2272, 2273</b></p>	<p><b>Indvendigt beskyttelsesglas uden filter- virkning PSHL 2 D1, art.-nr.: 2272, 2273</b></p>
	
<p><b>Udvendigt beskyttelsesglas uden filter- virkning PSHL 2 D1, art.-nr.: 2272</b></p>	<p><b>Udvendigt beskyttelsesglas uden filter- virkning PSHL 2 D1, art.-nr.: 2273</b></p>
	

**Automatisk beskyttelsesfilter til svejsere med manuelt indstilleligt beskyttelsesniveau PSHL 2 D1t, art.-nr.: 2272, 2273**

**Automatisk beskyttelsesfilter til svejsere med manuelt indstilleligt beskyttelsesniveau PSHL 2 D1t, art.-nr.: 2272, 2273**

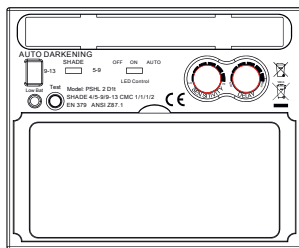
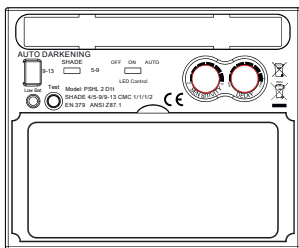

5. Erklæringens under nummer 4 beskrevne genstand svarer til EU's pågældende harmoniseringslovgivning:

**Direktiv om produktsikkerhed i almindelighed**

2001/95/EG

**Elektromagnetisk kompatibilitet**

2014/30/EU

**Direktivet om begrænsning af anvendelsen af visse farlige stoffer i elektrisk og elektronisk udstyr**

2011/65/EU+2015/863 EU

**Direktiv om personligt sikkerhedsudstyr**

(EU)/2016/425

6. Oplysning om de anvendte pågældende harmoniserede normer eller andre tekniske specifikationer, for hvilke konformiteten erklæres, indbefattet normernes eller andre tekniske specifikations dato:

**EN 166:2001**

**EN 175:1997**

**EN 379:2009**

7. Det underrettede certificeringssted DIN CERTCO Gesellschaft für Konformitätsbewertung mbH, Alboinstrasse 56, 12103 Berlin (Tyskland), Notified body number 0196, har gennemført EU-typeafprøvningen og udstedt EU-typeafprøvningsattesten C6606CMC/R0, C6314CMC/R0, C6315CMC/R0, C6316CMC/R0, C6317CMC/R0, C6318CMC/R0.

St. Ingbert, 01.10.2022

**C.M.C. GmbH**  
Katharina-Loth-Str. 15  
A. Weyler  
Telefon: +49 6894 9989750  
Telefax: +49 6894 9989729

Dr. Christian Weyler  
- Qualitätssicherung -

## ● Oplysninger om garanti og serviceafvikling

### Garanti fra Creative Marketing & Consulting GmbH

Kære kunde,

på dette apparat har du tre års garanti fra købsdatoen. I tilfælde af mangler ved dette produkt har du lovmæssige rettigheder over for sælgeren af dette produkt. Disse lovmæssige rettigheder begrænses ikke af vores forneden beskrevne garanti.

### ● Garantibetingelser

Garantiperioden begynder fra købsdatoen af. Opbevar venligst den originale salgsnota. Denne kvittering kræves som dokumentation for købet. Hvis der inden for 3 år fra dette produkts købsdato opstår materiale- eller fabriktionsfejl, så reparerer eller erstattes – efter vores valg – produktet af os uden omkostninger for dig. Denne garantiydelse forudsætter, at det defekte apparat og dokumentation på køb (kassebon) fremlægges inden for 3-års garantiperioden sammen med en kort, skriftlig beskrivelse af fejlen og hvornår den er opstået.

Hvis fejlen er omfattet af vores garanti, får du derefter det reparerede eller et nyt apparat. Ved reparation eller udskiftning af apparatet begynder der ikke en ny garantiperiode.

### ● Garantiperiode og lovmæssige krav i tilfælde af mangler

Garantiperioden forlænges ikke på grund af en garantiydelse. Dette gælder også for udskiftede og reparerede dele. Skader og mangler, som eventuelt allerede forelå på købstidspunktet, skal meddeles omgående, når produktet er blevet pakket ud. Reparationer, der gennemføres efter garantiperiodens udløb, gennemføres mod betaling.

### ● Garantians omfang

Apparatet er produceret i henhold til strenge kvalitetskrav, og før levering er det blevet afprøvet grundigt. Garantien gælder for materiale- eller fabriktionsfejl. Denne garanti omfatter ikke produktdele, der er udsat for normal slitage og dermed kan betragtes som sliddele. Garantien dækker heller ikke beskadigelser på følsomme komponenter som f.eks. omskifttere, akkuer eller dele, der er lavet af glas. Denne garanti bortfalder, når produktet er blevet beskadiget eller når det er blevet brugt eller vedligeholdt på ikke formålsbestemt eller forkert måde. Til formålsbestemt brug af produktet skal man udelukkende og nøje følge de instruktioner, som står i den originale brugsvejledning. Anvendelsesformål og handlinger, som frarådes eller som der advares imod i betjeningsvejledningen, skal ubetinget undgås.

Produktet er kun beregnet til privat og ikke til erhvervsmæssig brug. Ved misbrug og uhensigtsmæssig behandling, anvendelse af vold og ved indgreb, som ikke er foretaget af vores autoriserede serviceafdeling, ophører garantien.

### ● Afvikling af garantisager

For at kunne garantere en hurtig sagsbehandling af dit anliggende bedes du følge disse anvisninger: Opbevar salgsnotaen som dokumentation på køb og hav ligeledes artikelnummeret (f.eks. IAN) ved hånden. Artikelnummeret er angivet på typeskiltet, ved en indgravering, på forsiden af vejledningen (nederst til venstre) eller på en mærkat på bag- eller undersiden. Hvis der forekommer funktionsfejl eller andre mangler, skal du først kontakte den forneden nævnte serviceafdeling telefonisk eller via e-mail. Et produkt, der er registreret som defekt, kan du derefter sende portofrit til den meddelte service-adresse sammen med dokumentation for køb (kassebon, faktura) og oplysning om, hvori manglen består, og hvornår den er opstået.

**!** **BEMÆRK:**

På [www.lidl-service.com](http://www.lidl-service.com) kan du downloade denne og mange andre håndbøger, produktvideoer og software.



Med denne QR-kode kommer du direkte til Lidl's service-side ([www.lidl-service.com](http://www.lidl-service.com)), og ved at indtaste artikelnummeret (IAN) 409157 kan du åbne din brugsvejledning.

● **Service**

Brug kun originale reservedele:

**Model sort**

**(PSHL 2 D1, art.-nr.: 2272):**

Udvendigt beskyttelsesglas (CMC F CE):

140,4 mm x 156,6 mm x 1,5 mm

Indvendigt beskyttelsesglas (CMC 1F CE):

103,8 mm x 47,3 mm x 1,0 mm

**Model med flammer**

**(PSHL 2 D1, art.-nr.: 2273):**

Udvendigt beskyttelsesglas (CMC F CE):

140 mm x 172,3 mm x 1,5 mm

Indvendigt beskyttelsesglas (CMC 1F CE):

103,8 mm x 47,3 mm x 1,0 mm

**Kontaktinformationer:**

**DK**

Navn: C. M. C. GmbH  
Internetadresse: [www.cmc-creative.de](http://www.cmc-creative.de)  
E-Mail: [service.dk@cmc-creative.de](mailto:service.dk@cmc-creative.de)  
Telefon: 06894/ 9989750  
Sæde: Tyskland

**IAN 409157\_2207**

Bemærk venligst, at den følgende adresse ikke er en serviceadresse. Kontakt først ovenstående serviceafdeling.

**Adresse:**

**C. M. C. GmbH**

Katharina-Loth-Str. 15











DE-66386 St. Ingbert

TYSKLAND

**Bestilling af reservedele:**

[www.ersatzteile.cmc-creative.de](http://www.ersatzteile.cmc-creative.de)

<b>Legenda dei simboli utilizzati</b> .....	Pagina 149
<b>Introduzione</b> .....	Pagina 149
Uso corretto .....	Pagina 150
Oggetto della fornitura .....	Pagina 150
Descrizione dei componenti versione „Nera“ .....	Pagina 150
Descrizione dei componenti versione „Grafica fiamme“ .....	Pagina 150
Specifiche tecniche .....	Pagina 151
<b>Indicazioni di sicurezza</b> .....	Pagina 151
<b>Messa in funzione</b> .....	Pagina 155
<b>Eliminazione dei guasti</b> .....	Pagina 158
<b>Pulizia e manutenzione</b> .....	Pagina 159
<b>Stoccaggio</b> .....	Pagina 159
<b>Indicazioni per l'ambiente e lo smaltimento</b> .....	Pagina 159
<b>Significato della marcatura</b> .....	Pagina 160
<b>Dichiarazione di conformità UE</b> .....	Pagina 161
<b>Indicazioni relative alla garanzia e al servizio di assistenza</b> .....	Pagina 163
Condizioni di garanzia .....	Pagina 163
Periodo di garanzia e diritti legali di rivendicazione di vizi .....	Pagina 163
Garanzia .....	Pagina 163
Gestione dei casi di garanzia .....	Pagina 164
<b>Servizio di assistenza tecnica</b> .....	Pagina 164

● <b>Legenda dei simboli utilizzati</b>			
	Attenzione! Leggere le istruzioni per l'uso!		Attenzione, possibili pericoli!
	Il simbolo a lato, raffigurante un bidone dei rifiuti su ruote barrato, indica che il presente apparecchio è soggetto alla Direttiva 2012/19/UE.		Importante!
	Attenzione: Le maschere da saldatore con LED non offrono alcuna protezione oculare, auricolare e per il viso!		Attenzione: Le radiazioni luminose emesse dall'arco possono lesionare la retina dell'occhio!
	Realizzato con materiale riciclato		Smaltire le batterie in modo ecologico!
	Smaltire l'imballaggio e l'apparecchio in modo ecologico!		Corrente continua

## Maschera automatica da saldatore PSHL 2 D1

### ● Introduzione



Congratulazioni per l'acquisto! Avete scelto un apparecchio di qualità della nostra

azienda. Prima della prima messa in funzione, vi preghiamo di acquisire dimestichezza con il prodotto. A tale scopo vi preghiamo di leggere con attenzione le istruzioni per l'uso e le indicazioni di sicurezza riportate di seguito.

## TENERE FUORI DALLA PORTATA DEI BAMBINI!

### ● Uso corretto

Questa maschera da saldatore con LED ha la funzione di proteggere gli occhi e il viso da scintille, schizzi e radiazioni UV durante le operazioni di saldatura e si adatta automaticamente alla luminosità circostante. Infatti in base alla percezione dei sensori il prodotto si oscura immediatamente appena scocca l'arco di saldatura e schiarisce automaticamente al termine dell'operazione di saldatura (compreso un breve ritardo per proteggere gli occhi dal bagliore residuo). La maschera da saldatore con LED dispone di un livello di protezione DIN a regolazione continua mediante apposita rotellina laterale ed è possibile impostarla anche sulla produzione di scintille in caso di operazioni di molatura. Utilizzare il prodotto solo come riportato nella descrizione e per i campi d'applicazione specificati. Conservare le presenti istruzioni in modo corretto. Fornire anche tutta la documentazione in caso di cessione del prodotto a terze parti. Qualsiasi applicazione diversa dall'uso corretto è vietata e potenzialmente pericolosa. Gli eventuali danni provocati dal mancato rispetto delle istruzioni o da applicazioni errate non sono coperti da garanzia e non rientrano nella sfera di responsabilità del produttore. L'apparecchio è stato progettato per l'uso domestico e non è consentito utilizzarlo a livello commerciale o industriale.

### ● Oggetto della fornitura

1 Maschera automatica da saldatore con LED      2 Batterie tipo LR03 (AAA)  
1 Istruzioni per l'uso

### ● Descrizione dei componenti versione „Nera“

<b>1</b>	Lastra frontale	<b>11</b>	Impostazione del ritardo
<b>2</b>	Corpo della maschera	<b>12</b>	Regolazione della sensibilità
<b>3</b>	Cella fotovoltaica	<b>13</b>	Indicatore di basso livello batteria
<b>4</b>	Lastra posteriore	<b>14</b>	Interruttore illuminazione LED
<b>5</b>	Fascia	<b>15</b>	Vano batteria
<b>6</b>	Manopola posteriore di regolazione fascia	<b>16</b>	Gancio
<b>7</b>	Manopola laterale di regolazione fascia	<b>17</b>	Sensore dell'arco
<b>8</b>	Filtro UV	<b>19</b>	Luce LED
<b>9</b>	Regolatore di oscuramento	<b>20</b>	Interruttore oscuramento
<b>10</b>	Tasto test		

### ● Descrizione dei componenti versione „Grafica fiamme“

<b>1</b>	Lastra frontale	<b>2</b>	Corpo della maschera
----------	-----------------	----------	----------------------

<b>3</b>	Cella fotovoltaica	<b>12</b>	Regolazione della sensibilità
<b>4</b>	Lastra posteriore	<b>13</b>	Indicatore di basso livello batteria
<b>5</b>	Fascia fascia	<b>14</b>	Interruttore illuminazione LED
<b>6</b>	Manopola posteriore di regolazione	<b>15</b>	Vano batteria
<b>7</b>	Manopola laterale di regolazione fascia	<b>17</b>	Sensore dell'arco
<b>8</b>	Filtro UV	<b>18</b>	Meccanismi scorrevoli
<b>9</b>	Regolatore di oscuramento	<b>19</b>	Luce LED
<b>10</b>	Tasto test	<b>20</b>	Interruttore oscuramento
<b>11</b>	Impostazione del ritardo		

## ● Specifiche tecniche

Dimensioni cartucce filtro:	110x90x15 mm	Accensione/spegnimento filtro:	completamente automatico
Campo visivo:	9,2x4,2 cm	Accensione/spegnimento LED:	manuale
Stato chiaro:	DIN 4	Alimentazione:	cella fotovoltaica
Stato scuro:	DIN 5 – DIN 9 / DIN 9 – DIN 13	Protezione UV/IR:	DIN 16
		Temperatura di esercizio:	da -5 °C a +55 °C
Tempi di commutazione da chiaro a scuro: da scuro a chiaro:	0,23 – 0,72 ms 0,1 – 2 s	Temperatura di stoccaggio:	da -20 °C a +70 °C
		Schweißvorgänge:	MMA, MIG, MAG, TIG, operazioni di taglio e saldatura al plasma
		Processi di saldatura:	ca. 5 anni

**!** **HINWEIS:** Ai fini del suo perfezionamento, il prodotto può essere modificato senza preavviso sia sul piano tecnico che nell'aspetto. Perciò non ci assumiamo alcuna responsabilità in merito alla correttezza di tutte le dimensioni, indicazioni e di tutti i dati contenuti nelle presenti Istruzioni per l'uso. Qualsiasi pretesa avanzata sulla base delle presenti Istruzioni per l'uso risulta quindi priva di fondamento.

## ● **⚠** Indicazioni di sicurezza

Leggere con attenzione le istruzioni per l'uso in tutte le loro parti e rispettare le indicazioni fornite. In base alle presenti istruzioni per l'uso, acquisire dimestichezza con l'apparecchio, l'uso corretto di quest'ultimo e le indicazioni di sicurezza. Sulla targhetta sono riportati tutti i dati tecnici di questa maschera da saldatore con LED, in cui si possono reperire le informazioni in merito alle caratteristiche tecniche del presente prodotto.

- Prima di qualsiasi utilizzo controllare la piena funzionalità azionando il tasto „Test“.
- Il prodotto non è idoneo alla saldatura laser.
- L'uso del prodotto è consentito solo in un range di temperatura compreso fra -5 °C e +55 °C.
- Il prodotto non è ignifugo.
- Non esporre a calore o umidità la maschera da saldatore con LED e il filtro UV.
- Non rimuovere il filtro ADF dalla maschera da saldatore con LED né aprire per alcun motivo l'alloggiamento del filtro ADF senza il permesso del fabbricante.
- Controllare prima di ogni utilizzo che sia stata scelta l'impostazione corretta fra saldatura e molatura.
- La lastra frontale deve essere posizionata all'esterno del filtro ADF. Diversamente il filtro ADF può danneggiarsi.
- Non effettuare alcuna modifica/sostituzione sulla maschera da saldatore con LED e sul filtro ADF senza autorizzazione.
- Interrompere immediatamente il processo di lavoro e rivolgersi immediatamente al rivenditore qualora il filtro non si oscuri automaticamente in fase di saldatura.
- Non utilizzare alcol, benzina o solventi per pulire il filtro ADF. Non immergere il filtro ADF in acqua.
- Il tempo di reazione del cristallo liquido ADF diventa più lungo quando la temperatura ambiente è inferiore. Ciò non pregiudica tuttavia le funzioni di protezione.
- Sostituire immediatamente l'alloggiamento del filtro ADF qualora appaia danneggiato o graffiato, in quanto danni e graffi possono pregiudicare fortemente sia la vista che la prestazione di protezione.
- Sostituire immediatamente le visiere quando sono rotte o graffiate. Non utilizzare alcun oggetto duro per sostituire le visiere del filtro.
- Pulire regolarmente le superfici del filtro ADF, del sensore e delle celle solari.
- La maschera da saldatore con LED non è in grado di resistere a danni provocati da un urto violento, un'esplosione o da liquidi corrosivi.
- La durata utile dipende da tanti fattori diversi l'uno dall'altro come uso, pulizia, stoccaggio e manutenzione. Si consigliano ispezioni ad intervalli regolari e la sostituzione in caso di danni.
- Il materiale con cui è realizzato il prodotto tende ad invecchiare con il passar del tempo. Per questo sulla maschera da saldatore



con LED possono apparire ad esempio delle rotture. Questi danni impediscono alla maschera da saldatore con LED di esercitare in modo efficace la sua funzione di protezione. In tal caso l'utente dovrebbe procedere alla sostituzione immediata della maschera da saldatore con LED.

- Questo prodotto non deve essere utilizzato per lavori di saldatura e di taglio sopra la testa. Se questo prodotto viene utilizzato per la saldatura e il taglio sopra la testa, gocce di metallo fuse possono attraversare il filtro ADF e provocare lesioni sull'utente.
- Se il filtro risulta essere difettoso, l'utente deve terminare con effetto immediato l'uso della maschera da saldatore con LED. Schizzi di saldatura possono lesionare la superficie del filtro e la pelle dell'utente o provocare altri infortuni gravi.
- Questo prodotto è termoresistente e difficilmente infiammabile, ma in caso di contatto diretto con una fiamma libera o in caso di ingresso in un ambiente in cui sono presenti temperature elevate la maschera da saldatore con LED può cominciare a bruciare o a fondersi. Conservare ed utilizzare la maschera da saldatore con LED solo come descritto per ridurre tali rischi.
- Il filtro ADF è un prodotto elettronico non impermeabile all'acqua. Accertarsi di conservarlo pulito ed asciutto e non in un ambiente umido.
- Un uso non conforme può provocare lesioni sull'utente e altri tipi di malattie.
- Controllare il filtro prima di ogni utilizzo. Non appena il funzionamento e l'aspetto non appaiono più corretti, il filtro non deve essere più utilizzato.
- Se il filtro sfarfalla o il grado di oscuramento non corrisponde più al valore standard oppure se si verificano altre condizioni di lavoro anomale, la maschera da saldatore con LED non deve più essere utilizzata.
- Non esporre inutilmente il prodotto all'irraggiamento solare.
- Utilizzare solo accessori originali. L'utilizzo di accessori non originali può provocare problemi per quanto riguarda la funzione di protezione, l'idoneità all'uso e il grado di protezione del prodotto.
- Superamento della durata (protezione insufficiente) – Controllare prima di ogni uso che la maschera da saldatore con LED non presenti danni e la durata della stessa.
- Utilizzo di un dispositivo di protezione oculare senza azione filtrante contro l'irraggiamento ottico (danno agli occhi) – Prima di ogni uso verificare che la protezione oculare presenti il numero di

scala necessario.

- Utilizzo del prodotto contro gli schizzi (protezione insufficiente) – Controllare sempre che sia presente l'azione protettiva corretta.
- Utilizzo del prodotto contro grandi particelle di polvere (lesione, infortunio). Il dispositivo di protezione oculare deve essere utilizzato solo per i lavori descritti nelle istruzioni per l'uso. Qualsiasi uso diverso da quelli riportati nelle istruzioni per l'uso può provocare lesioni o infortuni.
- Utilizzo di prodotti danneggiati (protezione insufficiente) – Controllare prima di ogni uso che la maschera da saldatore con LED non presenti danni e la durata della stessa.
- Utilizzo non conforme alla destinazione d'uso della protezione oculare (lesione, infortunio). Il dispositivo di protezione oculare deve essere utilizzato esclusivamente per i lavori descritti nelle istruzioni per l'uso. Qualsiasi uso diverso da quelli riportati nelle istruzioni può provocare lesioni e infortuni.
- È consentito l'impiego del presente apparecchio ai ragazzi a partire dai 16 anni d'età e anche alle persone con capacità fisiche, sensoriali o mentali ridotte o carenze a livello d'esperienza e conoscenza, se i soggetti interessati sono sottoposti a supervisione o hanno ricevuto adeguate istruzioni in merito all'impiego in sicurezza dell'apparecchio e hanno compreso i pericoli derivanti dal suo impiego. Ai bambini non è consentito giocare con l'apparecchio. La pulizia e la manutenzione spettanti agli utenti non devono essere eseguite da bambini senza la supervisione degli adulti.
- La maschera da saldatore con LED ad oscuramento automatico non è idonea ad operazioni di saldatura laser e autogena.
- Non appoggiare mai la maschera da saldatore con LED su superfici molto calde.
- Non aprire mai la maschera da saldatore con LED. Non effettuare modifiche o riparazioni sulla maschera da saldatore con LED, che possono essere eseguite solamente da personale specializzato.
- Accertarsi di avere impostato l'oscuramento automatico prima di effettuare qualsiasi operazione di saldatura.
- La visiera di sicurezza non deve essere aperta: protegge il filtro da sporco e danneggiamenti.
- Se il filtro non si oscura automaticamente, interrompere immediatamente l'operazione di saldatura e contattare il fabbricante.
- Utilizzare la maschera da saldatore con LED solamente a temperature comprese tra -5 °C e +55 °C. I tempi di reazione del filtro tendono a rallentare al superamento del limite minimo e massimo

di temperatura.

- Pulire regolarmente il filtro, la superficie della maschera e le celle fotovoltaiche.
- Sostituire la visiera protettiva in presenza di graffi o danni.
- La maschera da saldatore con LED non protegge da impatti.
- La durata utile di ca. 5 anni può ridursi, a seconda dell'utilizzo, della pulizia e delle condizioni di stoccaggio. Qualora la visiera fosse graffiata o in caso di altri danni visibili, sostituire subito la visiera o la maschera da saldatore con LED.

**⚠ ATTENZIONE!** Sostanze che entrano a contatto con la pelle dell'utente potrebbero scatenare reazioni allergiche nelle persone più sensibili.

**⚠ ATTENZIONE!** Le protezioni oculari contro particelle ad alta velocità a causa della trasmissione di impatti potrebbero rappresentare un pericolo per l'utente se indossate su occhiali normali.

**⚠ ATTENZIONE!** Se a temperature estreme è necessaria una protezione contro particelle ad alta velocità, la protezione oculare da indossare selezionata dovrà essere contrassegnata dalla lettera T direttamente preceduta dalla lettera indicante il grado di impatto, quindi FT, BT o AT. Se la lettera T non segue la lettera indicante il grado di impatto, la protezione oculare è utilizzabile contro particelle ad alta velocità solo a temperatura ambiente.

## ● Messa in funzione

**⚠ NOTA BENE:** Utilizzare il casco da saldatura solo con la rondella lastra posteriore. **4**.

**⚠ NOTA BENE:** tenere ben puliti i sensori dell'arco **17** del filtro UV **8**.

**⚠** Immediatamente dopo l'apertura della confezione verificare che la fornitura sia completa e in perfetto stato. Contattare subito il venditore qualora la fornitura non sia completa o presenti danni. Non mettere in funzione l'apparecchio qualora risulti guasto.

## Tabella per la regolazione dei livelli di oscuramento

	Corrente dell'arco (Ampere)																							
	1,5	6	10	15	30	40	60	70	100	125	150	175	200	225	250	300	350	400	450	500	600			
Grind	Funzione di molatura – L'oscuramento automatico non è attivo																							
SMAW	8						9	10	11	12	13	14												
MAG	8							9	10	11	12	13	14											
TIG / GTAW	8			9			10			11			12			13								
MIG (pesante)	9						10			11			12			13			14					
MIG (leggera)	10									11			12			13			14					
PAC	9								10	11	12			13										
PAW	4	5	6	7	8	9	10			11			12											

SMAW:	Saldatura ad elettrodo rivestito
MIG (pesante):	Saldatura MIG di metalli pesanti
MIG (leggera):	Saldatura MIG di metalli leggeri e leghe
TIG/GTAW:	Saldatura con gas inerti
MAG:	Saldatura di metalli sotto gas attivo
MAG:	Saldatura di metalli sotto gas attivo
PAC:	Taglio al plasma
PAW:	Saldatura al plasma
Grind:	Funzione di molatura: l'oscuramento automatico non è attivo. Utilizzare questa impostazione solo quando la maschera da saldatore con LED non viene utilizzata per la saldatura.

**⚠** Prima di qualsiasi messa in funzione, verificare che sia la maschera da saldatore con LED che la lastra protettiva siano intatte. Qualora la lastra presentasse graffi, crepe o irregolarità della superficie, sostituirla assolutamente prima dell'utilizzo. In caso contrario potrebbero verificarsi lesioni gravi.

- Rimuovere la pellicola protettiva presente sul lato interno ed esterno della visiera.
- Regolare la maschera da saldatore con LED mediante la fascia **5**. Ruotare la manopola posteriore di regolazione della fascia **6**, per adattare la maschera da saldatore con LED alle rispettive dimensioni della testa e le manopole laterali di regolazione della fascia **7**, per arrestare la maschera da saldatore con LED. Durante la regolazione accertarsi che la maschera da saldatore con LED si trovi il più possibile accostata alla testa e il più possibile vicino al viso.
- Prima dell'operazione di saldatura occorre regolare il livello di oscuramento adeguato. Il livello di oscuramento si regola manualmente da 5 a 9 e da 9 a 13, ruotando il regolatore di oscuramento **9** presente sul lato esterno della maschera. Mediante l'interruttore di oscuramento **20** è possibile impostare la regolazione dell'oscuramento nel regolatore di oscuramento **9** fra i livelli 5-9 o i livelli 9-13.

**⚠ ATTENZIONE!** Il regolatore di oscuramento **9** presenta la posizione di regolazione „Grind“. Se il regolatore di oscuramento **9** viene regolato su tale posizione, si disattiva l'oscuramento automatico. Ricorrere a tale impostazione solo se non si intende utilizzare la maschera da saldatore con LED per la saldatura, perché l'oscuramento automatico in quel caso non è attivo. Verificare la tenuta alla luce prima di ogni saldatura.

## Esecuzione della procedura di test:

- Il tasto Test **10** consente di verificare prima di procedere alla saldatura se la funzione di oscuramento della maschera da saldatore con LED funziona correttamente.
- Avvicinarsi ad una sorgente di luce esterna superiore a 40 W con la visiera e verificare se quest'ultima si oscura o se si schiarisce. A tale scopo ruotare il regolatore di oscuramento **9** in senso orario portandolo da „Grind“ al livello successivo. In questo modo l'oscuramento del filtro si attiva automaticamente.
- Ruotando il regolatore di oscuramento **9** in senso antiorario e riportandolo su „Grind“, l'oscuramento automatico del filtro verrà di nuovo disattivato.

## Sostituzione del filtro UV Per la versione Nera

- Per sostituire il filtro UV/la cella solare, sbloccare il gancio **16** premendo verso il basso (vedere Fig. D). Dopodiché sarà possibile estrarre il filtro. A tal fine premere i meccanismi di arresto verso l'alto come illustrato dalla Figura G, quindi premerli leggermente dalla parte opposta verso il filtro
- Dopodiché rimuovere il regolatore di oscuramento **9** all'esterno della maschera da saldatore con LED semplicemente tirando e svitare successivamente il dado che si trova sotto di essa.
- Dopo aver svitato il dado dalla filettatura, sarà possibile staccare completamente il filtro dalla maschera da saldatore con LED.

## Sostituzione del filtro UV Per la versione con Grafica fiamme

- Per sostituire il filtro UV/la cella solare, premere assieme i meccanismi scorrevoli **18** (vedere Fig. E). Dopodiché sarà possibile estrarre il filtro. A tal fine premere i meccanismi di arresto verso l'alto come illustrato dalla Figura G, quindi premerli leggermente dalla parte opposta verso il filtro.
- Dopodiché rimuovere il regolatore di oscuramento **9** all'esterno della maschera da saldatore con LED semplicemente tirando e svitare successivamente il dado che si trova sotto di essa.
- Dopo aver svitato il dado dalla filettatura, sarà possibile staccare completamente il filtro dalla maschera da saldatore con LED.

## Impostazione del ritardo

In base all'operazione di saldatura l'impostazione del ritardo **11** consente di impostare se disattivare o meno l'oscuramento automatico subito dopo aver terminato l'operazione di saldatura. Al livello min. l'oscuramento automatico si disattiva direttamente. Più si ruoterà la manopola di regolazione in senso orario portandola verso il livello max., più a lungo resterà attivo l'oscuramento dopo l'operazione di saldatura. Questa funzione risulta particolarmente utile in caso di bagliore residuo.

## Regolazione della sensibilità

La regolazione della sensibilità **12** consente di regolare la sensibilità alla luce del sensore. In caso di scarsa luce, è possibile impostare il regolatore sul livello max. per far sì che l'oscuramento automatico funzioni anche in presenza di una debole sorgente luminosa. Anche per questa funzione aggiuntiva è possibile regolare la sensibilità alla luce del sensore in base alle proprie esigenze.

## Luce LED con crepuscolare

Il LED **19** integrato nella maschera da saldatore con LED viene comandato con l'interruttore di illuminazione LED **14**. Impostare per prima cosa il livello di oscuramento desiderato. Il LED **19** può essere attivato manualmente accendendo l'interruttore di illuminazione LED **14** (posizione centrale „ON“). La maschera da saldatore con LED dispone di un crepuscolare, che viene attivato spostando l'interruttore di illuminazione LED **14** a destra in posizione „Auto“. In questo modo il crepuscolare accende automaticamente la luce LED quando l'ambiente diventa buio e la spegne di nuovo in presenza di luce. Questa funzione risulta utile per illuminare gli oggetti da saldare in ambienti bui. Al termine dei lavori e riponendo la maschera da saldatore con LED l'interruttore di illuminazione LED **14** dovrebbe venire sempre spento (posizione a sinistra „OFF“).

## Sostituzione batterie

Le batterie ormai scariche alloggiato nel vano batterie possono essere sostituite. L'indicatore della batteria 13 con spia rossa avverte quando la carica delle batterie è ormai esaurita.

- Per aprire il vano batterie 15 si dovrà spingere dall'impugnatura verso l'alto il coperchio del vano batterie 15 (vedere Fig. F).
- Dopo aver rimosso il coperchio del vano batterie 15 sarà possibile sostituire la batteria.

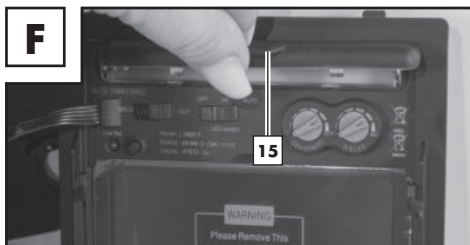

- Dopodiché richiudere il vano batterie 15. Per chiudere il vano batterie, inserire il coperchio del vano batterie 15 e poi premere l'impugnatura verso il basso fino allo scatto del coperchio.

**! NOTA BENE:** Le batterie servono al primo oscuramento del filtro all'inizio dell'operazione di saldatura. Dopodiché sarà la cella fotovoltaica integrata a provvedere all'alimentazione di energia del filtro.

## ● Eliminazione dei guasti

Guasto	Causa	Risoluzione
Il filtro non si oscura regolarmente o sfarfalla.	La lastra frontale 1 è sporca o è difettosa.	Pulire la lastra frontale o sostituirla.
	Il sensore dell'arco 17 non è chiaro.	Pulire la superficie del sensore dell'arco 17.
	La corrente di saldatura è troppo bassa.	Regolare la sensibilità al massimo livello.
Il tempo di reazione è rallentato.	La temperatura ambiente è troppo bassa/alta.	Utilizzare la maschera da saldatore con LED solo a temperature comprese tra -5 °C e +55 °C.
	La sensibilità è troppo bassa.	Regolare la sensibilità ad un livello superiore.
La visione non è buona.	La lastra frontale 1/posteriore 4 è sporca.	Pulire la lastra frontale 1/posteriore 4.
	La pellicola protettiva sulla lastra posteriore 4 non è stata rimossa.	Rimuovere la pellicola protettiva.
	La luce ambientale è insufficiente.	Regolare maggiore intensità luminosa nel proprio ambiente di lavoro.
	Risulta impostato il livello di oscuramento errato.	Impostare nuovamente il livello di oscuramento.
La maschera da saldatore con LED scivola.	La fascia 5 è regolata male.	Regolare di nuovo la fascia 5 stringendola.

## ● Pulizia e manutenzione

- Non usare detergenti aggressivi per la pulizia del corpo della maschera [2].
- Non portare mai il filtro UV [8] a contatto con l'acqua.
- Pulire il prodotto con un panno morbido ed asciutto, oppure con un panno inumidito con acqua o disinfettante.

## ● Stoccaggio

- Conservare l'apparecchio in luogo asciutto e fuori dalla portata dei bambini.
- Accertarsi che l'interruttore di illuminazione LED [14] sia sempre spento durante lo stoccaggio (posizione a sinistra „OFF“).

## ● Indicazioni per l'ambiente e lo smaltimento



**NON GETTARE GLI UTENSILI ELETTRICI TRA I RIFIUTI DOMESTICI!  
RECUPERO DELLE MATERIE PRIME ANZICHÉ SMALTIMENTO DEI RIFIUTI!**

Ai sensi della direttiva europea 2012/19/UE le apparecchiature elettriche usate devono essere raccolte separatamente e conferite ad un centro di riciclaggio ecocompatibile. Il simbolo del «cassonetto dei rifiuti barrato» significa che al termine della sua vita utile il presente apparecchio non deve essere smaltito tra i rifiuti domestici. L'apparecchio deve essere conferito ai punti di raccolta, centri di riciclaggio oppure impianti di trattamento dei rifiuti appositamente allestiti.

Infatti noi effettuiamo gratuitamente lo smaltimento degli apparecchi guasti che i clienti ci inviano. Inoltre i distributori di apparecchiature elettriche ed elettroniche nonché i distributori di generi alimentari sono tenuti al ritiro. Lidl offre alla clientela possibilità di restituzione direttamente alle filiali e ai market. Contestualmente, la restituzione e lo smaltimento sono gratuiti. Con l'acquisto di un apparecchio nuovo, il cliente ha il diritto di restituire senza alcun addebito il corrispondente rifiuto di apparecchiatura elettrica. Oltre a questo il cliente ha la possibilità di conferire senza alcun addebito (fino a tre) rifiuti di apparecchiature elettriche, le cui dimensioni generali non superino i 25 cm, a prescindere dall'acquisto o meno di un apparecchio nuovo.

Prima della restituzione il cliente è pregato di cancellare ogni suo dato personale.

Prima della restituzione rimuovere batterie o accumulatori non racchiusi nei suddetti rifiuti di apparecchiature nonché lampade che siano rimovibili senza arrecare danni irreparabili, quindi conferirli alla raccolta differenziata.



Le batterie inquinanti sono contrassegnate con simboli affiancati, che segnalano il divieto di smaltimento con i rifiuti domestici. Le denominazioni dei metalli pesanti in questione sono: Cd = cadmio, Hg = mercurio, Pb = piombo.

Le batterie esauste devono essere portate dal cliente ad un centro di smaltimento della propria città o del proprio comune oppure restituite al venditore. In questo modo si rispettano gli obblighi di legge e si apporta un contributo importante alla tutela dell'ambiente.



Prestare attenzione al contrassegno sui diversi materiali di imballaggio e separarli se necessario. I materiali di imballaggio sono contrassegnati con sigle (a) e cifre (b) aventi il seguente significato: 1-7: plastiche, 20-22: carta e cartone, 80-98: materiali compositi.

## ● Significato della marcatura

### Schermi di saldatura testati ai sensi di DIN EN 166 (C6316CMC, C6317CMC, C6318CMC):

- **Vorsatzscheibe: CMC F CE**

CMC = sigla del fabbricante / F = resistenza meccanica (impatto a bassa energia 45 m/s) / CE = marcatura CE

- **Lastra posteriore: CMC 1 F CE**

CMC = sigla del fabbricante / 1 = classe ottica / F = resistenza meccanica (impatto a bassa energia 45 m/s) / CE = marcatura CE

### ADF testato ai sensi di DIN EN 379: 4/5-9/9-13 CMC 1/1/1/2/379 CE (C6606CMC) Legenda:

4 = stato chiaro

5-9/9-13 = stati scuri

CMC = sigla del fabbricante

Numero 1 = classe ottica

Numero 2 = classe luce diffusa

Numero 3 = classe di omogeneità

Numero 4 = classe di dipendenza angolare

379 = norma di prova

CE = marcatura CE

### Guscio maschera da saldatore con LED: CMC EN 175 F CE (C6314CMC, C6315CMC)

Identificazione del fabbricante: CMC

Il numero della presente norma: EN 175

Campo/i di applicazione (se necessario): S, F, B Quantità in grammi (se necessario)

Grado di protezione per le maschere da saldatore con LED cod. art.: 2272/2273

CE = marcatura CE

Simbolo	Tipo di protezione	Descrizione del campo di applicazione
S	Resistenza incrementata	Resistenza meccanica
F	Impatto a bassa energia	Resistenza meccanica
B	Impatto a media energia	Resistenza meccanica

 Qualora i simboli F, B e S non siano validi né per la visiera né per la montatura, l'intera protezione oculare va classificata con un grado inferiore.

### Organismo di certificazione:

DIN CERTCO Gesellschaft für Konformitätsbewertung mbH

Alboinstrasse 56 / 12103 Berlino / Organismo notificato numero 0196



## ● Dichiarazione di conformità UE

1. DPI (numero di prodotto, tipo, lotto o serie):

**Maschera automatica da saldatore**  
IAN: **409157\_2207**  
Numero di serie:  
Versione Nera: **2272**  
Versione Grafica fiamme: **2273**  
Anno di produzione: **2023/18**  
Modello: **PSHL 2 D1**

2. Nome ed indirizzo del fabbricante ed eventualmente del rappresentante autorizzato:

**C.M.C. Creative Marketing & Consulting GmbH**  
Responsabile per la documentazione:  
**Dr. Christian Weyler**  
**Katharina-Loth-Str. 15**  
**DE-66386 St. Ingbert**  
**GERMANIA**

3. Unico responsabile del rilascio della presente dichiarazione di conformità è il fabbricante:

**C.M.C. Creative Marketing & Consulting GmbH**

4. Oggetto della dichiarazione (identificazione del DPI, che ne consente la tracciabilità; può contenere eventualmente un'immagine a colori sufficientemente nitida, se necessaria per identificare il DPI):

<b>Visiera da saldatore</b> <b>Versione Nera</b> <b>PSHL 2 D1p, cod. art. 2272</b>	<b>Visiera da saldatore</b> <b>Versione con Grafica fiamme</b> <b>PSHL 2 D1p, cod. art. 2273</b>
	
<b>Lastra posteriore senza azione filtrante</b> <b>PSHL 2 D1, cod. art.: 2272, 2273</b>	<b>Lastra posteriore senza azione filtrante</b> <b>PSHL 2 D1, cod. art.: 2272, 2273</b>
	

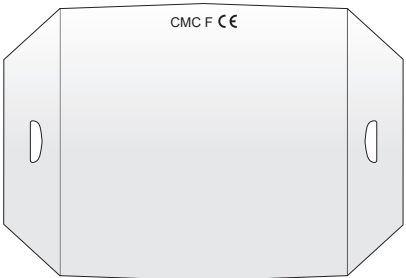
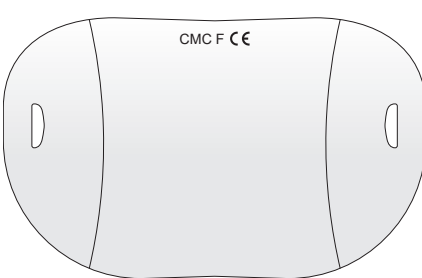
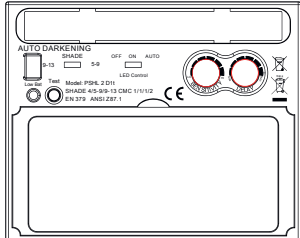
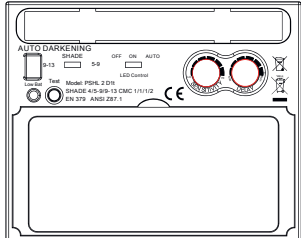
<p><b>Lastra frontale senza azione filtrante PSHL 2 D1, cod. art.: 2272</b></p>	<p><b>Lastra frontale senza azione filtrante PSHL 2 D1, cod. art.: 2273</b></p>
	
<p><b>Filtro di protezione automatico per saldatore con livello di protezione regolabile manualmente PSHL 2 D1t, cod. art.: 2272, 2273</b></p>	<p><b>Filtro di protezione automatico per saldatore con livello di protezione regolabile manualmente PSHL 2 D1t, cod. art.: 2272, 2273</b></p>
	

5. L'oggetto descritto al punto 4 della dichiarazione è conforme alle normative di armonizzazione dell'Unione pertinenti:

**Direttiva relativa alla sicurezza generale dei prodotti**

2001/95/CE

**Compatibilità elettromagnetica**

2014/30/UE

**Direttiva RoHS**

2011/65/UE+2015/863 UE

**Regolamento sui dispositivi di protezione individuale**

(UE)/2016/425)

6. Indicazione delle norme armonizzate utilizzate pertinenti o di altre specifiche tecniche in base alle quali viene dichiarata la conformità, compresa la data delle norme e/o altre specifiche tecniche:

**EN 166:2001**

**EN 175:1997**

**EN 379:2009**

7. L'organismo di certificazione notificato DIN CERTCO Gesellschaft für Konformitätsbewertung mbH, Alboinstrasse 56, 12103 Berlin, organismo notificato numero 0196, ha eseguito l'esame UE del tipo e rilasciato i certificati di esame del tipo UE C6606CMC/R0, C6314CMC/R0, C6315CMC/R0, C6316CMC/R0, C6317CMC/R0, C6318CMC/R0.

St. Ingbert, 01.10.2022

**C.M.C. GmbH**  
Katharina-Loth-Str. 15  
I-66286 St. Ingbert  
Telefon: +49 6894 9989750  
Telefax: +49 6894 9989729

Dr. Christian Weyler  
- Garanzia di qualità -

## ● Indicazioni relative alla garanzia e al servizio di assistenza

### Garanzia di Creative Marketing & Consulting GmbH

Gentile Cliente,

l'apparecchio da Lei acquistato dà diritto a una garanzia di 3 anni a partire dalla data di acquisto. In caso di difetti del presente prodotto, l'acquirente ha facoltà di rivendicare i propri diritti di legge nei confronti del rivenditore. I suddetti diritti di legge non sono soggetti ad alcuna restrizione per effetto della garanzia riportata di seguito.

## ● Condizioni di garanzia

Il termine di garanzia decorre dalla data d'acquisto. Conservare la prova d'acquisto originale. Questa documentazione è richiesta come prova d'acquisto. Se entro 3 anni dalla data di acquisto di questo prodotto si rileva un difetto di materiale o di fabbricazione, il prodotto verrà riparato o sostituito gratuitamente, a nostra discrezione. La presente prestazione di garanzia presuppone che entro il termine di 3 anni venga presentato l'apparecchio difettoso e la prova d'acquisto (scontrino), corredati da una breve descrizione scritta del difetto e del momento in cui è comparso.

Se il difetto è coperto dalla garanzia,

all'acquirente viene fornito il prodotto riparato o uno nuovo. In caso di riparazione o sostituzione del prodotto, non ha inizio un nuovo periodo di garanzia.

## ● Periodo di garanzia e diritti legali di rivendicazione di vizi

Qualsiasi prestazione eseguita in garanzia non prolunga il periodo di garanzia.

Ciò vale anche per le parti sostituite e riparate. Danni e vizi eventualmente già presenti al momento dell'acquisto devono essere segnalati immediatamente dopo che l'apparecchio è stato disimballato.

Terminato il periodo di garanzia, le riparazioni sono a pagamento.

## ● Garanzia

L'apparecchio è stato realizzato con attenzione nel rispetto di direttive di qualità stringenti e sottoposto ad accurati controlli prima della consegna.

Il servizio di garanzia copre i vizi del materiale o i difetti di fabbricazione. La presente garanzia non si estende a parti del prodotto soggette a normale usura e che possono essere identificate come parti soggette a usura, né a danni su parti fragili, come interruttore, batterie o simili, realizzate in vetro.

La presente garanzia decade nel caso in cui il prodotto sia stato danneggiato, utilizzato in modo improprio o sottoposto a manutenzione non corretta. Per utilizzare correttamente il prodotto, rispettare scrupolosamente le avvertenze contenute esclusivamente nel manuale di istruzioni d'uso originali. Evitare assolutamente destinazioni d'uso e prassi da cui si vengano chiaramente diffidati o sconsigliati nelle istruzioni d'uso originali.

Il prodotto è destinato soltanto all'uso privato, non a quello commerciale. La garanzia risulta nulla in caso di uso errato e improprio, di applicazione di forza e di interventi non eseguiti da una nostra filiale aziendale autorizzata a prestare il servizio di assistenza tecnica.

## ● Gestione dei casi di garanzia

Per garantire una rapida gestione delle pratiche presentate, attenersi alle indicazioni riportate di seguito.

Per ogni richiesta, tenere a disposizione lo scontrino e il codice articolo (ad es. IAN) come prova di acquisto. Il codice articolo è riportato sulla targhetta, su un'incisione, sulla copertina delle istruzioni per l'uso in dotazione (in basso a sinistra) o sull'adesivo sul lato posteriore o inferiore. In caso di malfunzionamenti o difetti di altra natura, contattare innanzitutto il centro di assistenza tecnica riportato di seguito telefonicamente o tramite e-mail.

Successivamente è possibile inviare gratuitamente, all'indirizzo del centro di assistenza tecnica comunicato, l'articolo ritenuto difettoso corredato dalla prova d'acquisto (scontrino) e dalla descrizione del difetto e del momento in cui si è manifestato.

“La prestazione in garanzia vale per difetti del materiale o di fabbricazione. Questa garanzia non si estende a componenti del prodotto esposti a normale logorio, che possono pertanto essere considerati come componenti soggetti a usura (esempio capacità della batteria, calcificazione, lampade, pneumatici, filtri, spazzole...). La garanzia non si estende altresì a danni che si verificano su componenti delicati (esempio interruttori, batterie, parti realizzate in vetro, schermi, accessori vari) nonché danni derivanti dal trasporto o altri incidenti.”

### ! **NOTA BENE:**

Dal sito [www.lidl-service.com](http://www.lidl-service.com) è possibile scaricare il presente manuale d'uso, molti altri manuali, video degli articoli e software.



Mediante questo codice QR si accede direttamente alla pagina di assistenza Lidl ([www.lidl-service.com](http://www.lidl-service.com)) e, inserendo il codice articolo (IAN) 409157, è possibile aprire il relativo manuale d'uso.

## ● Servizio di assistenza tecnica

Utilizzare solo accessori originali:

### **Modello nero (PSHL 2 D1, art. 2272):**

Lente di fissaggio (CMC F CE):

140,4 mm x 156,6 mm x 1,5 mm

Rondella di supporto (CMC 1F CE):

103,8 mm x 47,3 mm x 1,0 mm

### **Modello con fiamme (PSHL 2 D1, art. 2273):**

Copertina anteriore (CMC F CE):

140 mm x 172,3 mm x 1,5 mm

Rondella di supporto (CMC 1F CE):

103,8 mm x 47,3 mm x 1,0 mm

## **Generalità dell'azienda:**

### **IT, MT, CH**

Nome: Riku Service snc  
Indirizzo Internet: [www.riku-service.com](http://www.riku-service.com)  
E-Mail: [assistenzaIdl@riku-service.com](mailto:assistenzaIdl@riku-service.com)  
Telefono: 0039 (0) 471 1430103  
Sede: Germania

**IAN 409157\_2207**

Si prega di notare che l'indirizzo riportato di seguito non è l'indirizzo del centro di assistenza tecnica. Contattare innanzitutto il centro di assistenza tecnica precedentemente citato.

### **Adresse:**





#### **C. M. C. GmbH**

Katharina-Loth-Str. 15  
DE-66386 St. Ingbert  
GERMANIA

### **Ordine di parti di ricambio:**

[www.ersatzteile.cmc-creative.de](http://www.ersatzteile.cmc-creative.de)

<b>Az alkalmazott piktogramok magyarázata</b> .....	Oldal	166
<b>Bevezetés</b> .....	Oldal	166
Rendeltetésszerű használat .....	Oldal	167
Szállítási terjedelem .....	Oldal	167
Alkatrész-leírás, „fekete” változat .....	Oldal	167
Alkatrész-leírás, „lángmintás” változat .....	Oldal	167
Műszaki adatok .....	Oldal	168
<b>Biztonsági tudnivalók</b> .....	Oldal	168
<b>Üzembe helyezés</b> .....	Oldal	172
<b>Fehlerbehebung</b> .....	Oldal	174
<b>Reinigung</b> .....	Oldal	175
<b>Lagerung</b> .....	Oldal	175
<b>Umwelthinweise und Entsorgungsangaben</b> .....	Oldal	175
<b>A jelölés jelentése</b> .....	Oldal	175
<b>EU-megfelelőségi nyilatkozat</b> .....	Oldal	176
<b>Garanciával és szervizeléssel kapcsolatos tudnivalók</b> .....	Oldal	179
Garanciális feltételek.....	Oldal	179
Jótállási idő és törvényben előírt kellékszavatossági igények .....	Oldal	179
A garancia terjedelme.....	Oldal	179
Garanciális eset kezelése .....	Oldal	180
<b>Szerviz</b> .....	Oldal	180

● <b>Az alkalmazott piktogramok magyarázata</b>		
	Vigyázat! Olvassa el az üzemeltetési útmutatót!	 Figyelem, lehetséges veszélyek!
	A mellette lévő, áthúzott, kerekeshulladéktároló szimbólum azt jelzi, hogy ez a készülék a 2012/19/EU irányelv hatálya alá tartozik.	 Fontos tudnivaló!
	Figyelem: A hegesztősisakok nem biztosítanak szem-, fül- és arcvédelmet!	 Figyelem: Az ívfénysugarak károsíthatják a szem retináját!
	Újrahasznosítható anyagokból készült	 Az akkumulátort környezetvédelmi szempontból megfelelően ártalmatlanítsa!
	Környezetbarát módon ártalmatlanítsa a csomagolást és a készüléket!	 Eggenáram

## Automata hegesztő fejpajzs PSHL 2 D1

### ● Bevezetés

 Gratulálunk! Vállalatunk kiváló minőségű terméke mellett döntött. A termékkel még az első üzembe helyezés előtt ismerkedjen meg. Ehhez figyelmesen olvassa el a következő használati útmutatót és a biztonsági tudnivalókat.

## A KÉSZÜLÉK NE KERÜLJÖN GYEREKEK KEZÉBE!

### ● Rendeltetészerű használat

A hegesztősisak hegesztés közben védi szemét és arcát a szikráktól, a fröccsenés ellen és az UV-sugárzástól, és automatikusan alkalmazkodik a fényviszonyokhoz. A sisak az ívfény begyűjtésakor gondoskodik az azonnali, érzékelő-vezérelt elsötétítésről, valamint a hegesztési folyamat befejezésekor az önálló kivilágosodásról (beleértve egy rövid késleltetést az utánizzás elleni védelem miatt). A hegesztősisak fokozatmentesen beállítható DIN-védelmi fokozattal rendelkezik, oldalsó állítókerékkel, és köszörelési munkákhoz a röpködő szikrákhoz is beállítható. Csak a leírtak szerint, a rendeltetésének megfelelően használja a terméket. Őrizze meg gondosan ezt az útmutatót. Ha továbbadja a terméket egy harmadik fél számára, mellékelje hozzá az összes dokumentumot. Minden, a rendeltetészerű használattól eltérő alkalmazás tilos, és adott esetben veszélyes lehet. A garancia nem vonatkozik az útmutató be nem tartásából vagy a nem rendeltetészerű használatból eredő károkra, és a gyártó céget sem terheli felelősség ilyen esetben. A készüléket otthoni használatra tervezték, kereskedelmi vagy ipari célra nem használható.

### ● Szállítási terjedelem

1 Automata hegesztőpajzs  
1 Kezelési útmutató

2 LR03 (AAA) típusú elemek

### ● Alkatrész-leírás, „fekete” változat

1	Előlap	11	Késleltetés beállítása
2	Sisak háza	12	Érzékenység beállítása
3	Napelem	13	Alacsony elemtöltöttség kijelzője
4	Hátlap	14	LED-világításkapcsoló
5	Fejpánt	15	Elemtartó rekesz
6	Fejpánt hátsó szabályozó forgógombja	16	Kengyel
7	Fejpánt oldalsó szabályozó forgógombja	17	Ívfényérezékelő
8	UV-szűrő	19	LED-lámpa
9	Elsötétítés-szabályozó	20	Elsötétítés-kapcsoló
10	Tesztgomb		

### ● Alkatrész-leírás, „lángmintás” változat

1	Előlap	4	Hátlap
2	Sisak háza	5	Fejpánt
3	Napelem	6	Fejpánt hátsó szabályozó forgógombja

<b>7</b>	Fejpánt oldalsó szabályozó forgógombja	<b>14</b>	LED-világításkapcsoló
<b>8</b>	UV-szűrő	<b>15</b>	Elemtartó rekesz
<b>9</b>	Elsötétítés-szabályozó	<b>17</b>	Ívfényérzékelő
<b>10</b>	Tesztgomb	<b>18</b>	Retesz
<b>11</b>	Késleltetés beállítása	<b>19</b>	LED-lámpa
<b>12</b>	Érzékenység beállítása	<b>20</b>	Elsötétítés-kapcsoló
<b>13</b>	Alacsony elemtöltöttség kijelzője		

## ● **Műszaki adatok**

Szűrőkazetta mérete:	110x90x15 mm	Be-/kikapcsolás Szűrő:	teljesen automatikus
Látómező:	9,2x4,2 cm	Be-/kikapcsolás LED:	kézi
Világos állapot:	DIN 4	Energiaforrás:	napelem
Sötét állapot:	DIN 5 – DIN 9 / DIN 9 – DIN 13	UV-/IR-védelem:	DIN 16
Kapcsolási idők Világosból sötétbe: Sötétből világosba:	0,23 – 0,72 ms 0,1 – 2 s	Üzemi hőmérséklet:	-5 °C és +55 °C
		Tárolási hőmérséklet:	-20 °C és +70 °C
		Hegesztési folyamatok:	MMA, MIG, MAG, TIG, plazmavágás és plazma- hegesztés
		Maximális élettartam:	kb. 5 év

**!** **ÚTMUTATÁS:** A termék műszaki jellemzői és megjelenése a továbbfejlesztés keretén belül bejelentés nélkül módosulhat. Ennél fogva a jelen használati útmutatóban megadott méretek, tudnivalók és adatok nem garantáltak. A használati útmutató alapján támasztott jogi követeléseknek ezért nincs helyük.

## ● **⚠ Biztonsági tudnivalók**

Kérjük, alaposan olvassa át a használati útmutatót, és tartsa be a benne található utasításokat. A kezelési útmutató segítségével ismerje meg a készüléket, annak megfelelő használatát, valamint a biztonsági utasításokat. A típustáblán látható a hegesztősisak összes műszaki adata, kérjük, tájékozódjon a termék műszaki jellemzőiről.

- Minden használat előtt ellenőrizze a kifogástalan működőképességet a „Teszt” gombbal.
- A termék lézerhegesztéshez nem használható.
- A terméket csak a -5 °C és +55 °C közötti hőmérséklet-tartományban szabad használni.
- A termék nem tűzálló.



- A hegesztősisakot és az UV-szűrőt ne tegye ki hőnek vagy nedveségnek.
- Ne távolítsa el az ADF-szűrőt a hegesztősisakról, és semmi esetre se nyissa ki az ADF-szűrő házát a gyártó engedélye nélkül.
- Használat előtt minden esetben ellenőrizze, hogy a hegesztés/köszörülés közül a megfelelő beállítást választotta-e ki.
- Az előlapot az ADF-szűrő külső oldalára kell felszerelni. Ellenkező esetben az ADF-szűrő megsérülhet.
- Semmi esetre se módosítsa/cserélje ki engedély nélkül a hegesztősisakot és az ADF-szűrőt.
- Ha a szűrő hegesztéskor nem sötétedik el automatikusan, azonnal hagyja abba a munkát, és haladéktalanul forduljon a kereskedőhöz.
- Az ADF-szűrő tisztításához ne használjon alkoholt, benzint vagy hígítót. Ne merítse vízbe az ADF-szűrőt.
- Az ADF-folyadékkristály alacsonyabb környezeti hőmérsékleten lassabban reagál, ez azonban nem befolyásolja a védőfunkciókat.
- Sérülés vagy karcolódás esetén haladéktalanul cserélje ki az ADF-szűrő házát, mert ez jelentősen rontja a kilátást és a védőteljesítményt egyaránt.
- Haladéktalanul cserélje ki a betekintőüvegeket, ha azok eltörtek vagy megkarcolódtak. Ne használjon kemény tárgyakat a szűrő betekintőüvegeinek cseréjéhez.
- Rendszeresen tisztítsa meg az ADF-szűrő, az érzékelő és a napelemek felületeit.
- A hegesztősisak nem képes ellenállni az erős ütés, robbanás vagy maró folyadékok által okozott károsodásoknak.
- A termék élettartama számos egyedileg különböző tényezőtől függ, például a használattól, a tisztítástól, a tárolástól és a karbantartástól. Azt javasoljuk, hogy rendszeresen vizsgálja meg és sérülés esetén cserélje ki a terméket.
- A termék gyártásához használt anyag idővel előregszik. Emiatt a hegesztősisakon például törések keletkezhetnek. Az ilyen sérülések következtében a hegesztősisak többé nem képes hatékony védelmet nyújtani. Ilyen esetben a felhasználó haladéktalanul cserélje ki a hegesztősisakot.
- A termék nem használható fejmagasság felett végzett hegesztési és vágási munkákhoz. Ha mégis fejmagasság felett végzett hegesztési vagy vágási munkákhoz használja, a megolvadt fémcseppek átéghetnek az ADF-szűrőn, és a felhasználó sérülését okozhatják.
- A szűrő meghibásodása esetén a felhasználó azonnal fejezze be

a hegesztősisak használatát. A szétfröccsenő salak kárt tehet a szűrő felületében, sérüléseket okozhat a felhasználó bőrén, vagy más súlyos baleseteket idézhet elő.

- A termék hőálló és kevésbé gyúlékony, azonban ha közvetlen kapcsolatba kerül nyílt lánggal, vagy ha magas hőmérsékletű tárggyal érintkezik, akkor lángra kaphat vagy megolvadhat. Az ilyen jellegű kockázatok csökkentése érdekében mindig a leírtak szerint tárolja és használja a hegesztősisakat.
- Az ADF-szűrő nem vízálló elektronikai termék. Ügyeljen arra, hogy szárazon és tisztán tartsa, és ne tárolja nedves környezetben.
- A nem rendeltetészerű használat a felhasználó sérülését okozhatja, és egyéb egészségkárosodáshoz is vezethet.
- Használat előtt minden esetben ellenőrizze a szűrőt. Ha úgy látja, hogy a szűrő külső felülete vagy a működése nincs rendben, ne használja tovább.
- A szűrő felvillanása esetén, vagy ha az elsötétedés mértéke már nem felel meg a szabványos értéknek, vagy ha más rendellenes munkakörülmények tapasztalhatók, ne használja tovább a hegesztősisakat.
- A terméket ne tegye ki szükségtelenül napsugárzásnak.
- Csak eredeti tartozékokat használjon. Nem eredeti tartozékok használata esetén romolhat a sisak védőfunkciója, használhatósága és védettsége.
- Az élettartam túllépése (elégtelen védelem) – Minden használat előtt ellenőrizze a hegesztősisak épségét és élettartamát.
- Szűrőhatás nélküli védőszemüveg használata fénysugárzás ellen (szemsérülés) – Minden használat előtt ellenőrizze, hogy a védőszemüveg skálaértéke eléri-e a szükséges értéket.
- A termék használata fröccsenés ellen (elégtelen védelem) – Mindig ellenőrizze, hogy biztosítva van-e a megfelelő védőhatás.
- A termék használata nagy méretű porrészecskék elleni védelemre (sérülés, baleset). A védőszemüveget csak a kezelési útmutatóban megadott munkákhoz szabad használni. A kezelési útmutatóban foglaltaktól való minden eltérés sérülésekhez vagy balesetekhez vezethet.
- Sérült termékek használata (elégtelen védelem) – Minden használat előtt ellenőrizze a hegesztősisak épségét és élettartamát.
- A védőszemüveg szakszerűtlen használata (sérülés, baleset). A védőszemüveget kizárólag a kezelési útmutatóban megadott munkákhoz szabad használni. Az útmutatótól való minden eltérés sérülésekhez és balesetekhez vezethet.

- Ezt a készüléket 16 évnél idősebb gyermek, valamint csökkent fizikai, érzékszervi vagy mentális képességekkel bíró vagy tapasztalat vagy tudás hiányában szenvedő személyek csak akkor használhatják, ha felügyelet alatt állnak, vagy a készülék biztonságos használatáról oktatást kaptak, és a készülék használatából adódó veszélyeket megértették. Gyermek nem játszhat a készülékkel. A tisztítást és a felhasználói karbantartást gyermekek felügyelet nélkül nem végezhetik.
- Az automatikusan elsötétedő hegesztősisak lézer- és autogén hegesztéshez nem használható.
- Soha ne tegye a hegesztősisakot forró felületekre.
- Semmi esetre se nyissa fel a hegesztősisakot. Ne kezdjen javításokba vagy módosításokba a hegesztősisakon. Az ilyen jellegű munkákat csak képzett szakember végezheti.
- Ügyeljen arra, hogy minden hegesztési munka előtt beállítsa az automatikus elsötétítést.
- A biztonsági rostélyt nem szabad kinyitni. Ez védi a szűrőt a szennyeződésektől és a károsodásoktól.
- Ha a szűrő nem sötétedik el automatikusan, azonnal hagyja abba a hegesztési folyamatot, és forduljon a gyártóhoz.
- Csak -5 °C és +55 °C közötti hőmérsékleten használja a hegesztősisakot. Ezen a hőmérséklet-tartományon kívül a szűrő lassabban reagál.
- Rendszeresen tisztítsa meg a szűrőt, a sisak felületét és a napelemeket.
- Ha a védőrostély megkarcolódott vagy megsérült, cserélje ki.
- Ütődésekkel szemben a hegesztősisak nem nyújt védelmet.
- A használat, a tisztítás és a tárolás csökkentheti a kb. 5 éves élettartamot. A betekintőüveg megkarcolódása vagy más látható sérülések esetén haladéktalanul cserélje ki a betekintőüveget, ill. a hegesztősisakot.

⚠ **FIGYELEM!** A viselő bőrrel érintkezésbe kerülő anyagok allergiás reakciókat válthatnak ki az arra érzékeny személyeknél.

⚠ **FIGYELEM!** Ha a szokásos korrekciós szemüveg felett viselik, akkor a védőszemüveg veszélyt jelenthet a viselőjére, amennyiben nagy sebességű részecskék ütköznek neki.

⚠ **FIGYELEM!** Amennyiben szélsőséges hőmérsékletek esetén védelemre van szükség a nagy sebességű részecskékkel szemben, akkor a választott védőszemüveget T betűvel is meg kell jelölni, közvetlenül az ütés erejét jelző betű mögött, vagyis a jelölés FT, BT vagy AT lesz. Ha az ütés erejét jelző betű mögött nem áll a T betű, akkor az adott védőszemüveget csak szobahőmérsékleten szabad használni a nagy

sebességű részecskékkel szembeni védelemre.

## ● Üzembe helyezés

**!** **FONTOS TUDNIVALÓ:** Csak a beépített hátlappal **4** használja a hegesztősisakot.

**!** **FONTOS TUDNIVALÓ:** Tartsa tiszta és átlátszó állapotban az UV-szűrő **8** ívfény-érzékelőit **17**.  
**⚠** A csomagolás kinyitása után rögtön ellenőrizze a szállított csomag hiánytalanságát és kifogástalan állapotát. Azonnal lépjen kapcsolatba az eladóval, ha a szállított csomag nem teljes, vagy ha hiányosságokat tapasztal. Ne használja a készüléket, ha meghibásodik.

## Az elsötétítési fokozatok beállítását segítő táblázat

	Ívfény áramerőssége (amper)																							
	1,5	6	10	15	30	40	60	70	100	125	150	175	200	225	250	300	350	400	450	500	600			
Grind	Köszörlési funkció – az automatikus elsötétítés nem aktív																							
SMAW	8				9		10		11		12		13		14									
MAG	8						9		10		11		12		13		14							
TIG / GTAW	8			9			10			11			12			13								
MIG (nehéz)	9						10			11			12		13		14							
MIG (könnyű)	10									11		12		13		14								
PAC	9							10		11		12		13										
PAW	4	5	6	7	8	9	10	11		12														

SMAW: Bevonatos elektródákkal végzett hegesztés

MIG (nehéz): Nehézfémek MIG hegesztése

MIG (könnyű): Könnyűfémek és ötvözetek MIG hegesztése

TIG/GTAW: Inert gázos hegesztés

MAG: Fém aktív gázos hegesztés

PAC: Plazmavágás

PAW: Plazmahegesztés

Grind: Köszörlési funkció: Az automatikus elsötétítés nem aktív. A beállítást csak akkor használja, ha nem hegesztés céljából viseli a hegesztősisakot.

**⚠** Üzembe helyezés előtt minden esetben ellenőrizze a hegesztősisak és a védőüveg épségét. Amennyiben a védőüvegen karcolásokat, repedéseket vagy egyenetlenségeket tapasztal, feltétlenül cserélje ki használat előtt, ellenkező esetben súlyos sérülések következhetnek be.

- Távolítsa el a védőfóliát a rostély belső és külső oldaláról.
- Állítsa be a hegesztősisakot a fejpánt **5** segítségével. A fejpánt hátsó szabályozó forgógombjával **6** igazítsa a hegesztősisakot a fejméretéhez, a fejpánt oldalsó szabályozó forgógombjával **7** pedig rögzítse az adott helyzetben a hegesztősisakot. A beállításnál ügyeljen arra, hogy a hegesztősisak függőlegesen és vízszintesen is a lehető legjobban illeszkedjen a fejére.
- A hegesztés megkezdése előtt állítsa be a megfelelő elsötétítési fokozatot. Az elsötétítési fokozatot

kézzel, az 5 és 9, illetve a 9 és 13 közötti tartományban állíthatja be, ehhez forgassa el a sisak külső oldalán lévő elsötétítés-szabályozót [9]. Az elsötétítés-kapcsolóval [20] beállíthatja, hogy az elsötétítés az 5.-9. vagy a 9.-13. fokozat közé legyen beállítva az elsötétítés-szabályozón [9].

**⚠ FIGYELEM!** Az elsötétítés-szabályozónak [9] van egy „Köszörülés” beállítási helyzete. Ha az elsötétítés-szabályozót [9] ebbe a helyzetbe állítja, akkor az automatikus elsötétítés kikapcsol. Csak akkor használja ezt a beállítást, ha nem hegesztés céljából viseli a hegesztősisakot. Az automatikus elsötétítés ekkor nem aktív. Használat előtt minden esetben ellenőrizze a fényűrséget.

## Tesztfolyamat végrehajtása

- A tesztgomb [10] megnyomásával előzetesen ellenőrizheti, hogy működike-e a hegesztősisak elsötétítési funkciója.
- Közelítse egy 40 W-nál erősebb külső fényforráshoz a betekintőüveget, és figyelje, hogy az üveg elsötétedik, vagy kivilágosodik-e. Ehhez fordítsa az elsötétítés-szabályozót [9] az óramutató járásával megegyező irányban a „Köszörülés” helyzetből a következő fokozatra. Ezután automatikusan sötétedni kezd a szűrő.
- Ha az elsötétítés-szabályozót [9] az óramutató járásával ellenkező irányban visszafordítja a „Köszörülés” helyzetbe, akkor a szűrő automatikus elsötétítése ismét kikapcsol.

## Az UV-szűrő cseréje A fekete változat esetén

- Az UV-szűrő/napelem cseréjéhez nyomja ki lefelé a kengyelt [16] (lásd: D ábra). Ezt követően kiveheti a szűrőt. Ehhez a G ábrán látható módon nyomja felfelé a reteszleéseket, majd enyhén nyomja meg a szűrőt a másik oldalon.
- Ezt követően a hegesztősisak külsejéről egyszerűen lehúzza távolítsa el az elsötétítés-szabályozót [9], majd lazítsa meg az alatta lévő anyát.
- Miután lazítottotta az anyát a menetről, teljesen leválaszthatja a szűrőt a hegesztősisakról.

## Az UV-szűrő cseréje A lángmintás változat esetén

- Az UV-szűrő/napelem cseréjéhez nyomja össze a reteszleéseket [18]. (lásd: E ábra). Ezt követően kiveheti a szűrőt. Ehhez a G ábrán látható módon nyomja felfelé a reteszleéseket, majd enyhén nyomja meg a szűrőt a másik oldalon.
- Ezt követően a hegesztősisak külsejéről egyszerűen lehúzza távolítsa el az elsötétítés-szabályozót [9], majd lazítsa meg az alatta lévő anyát.
- Miután lazítottotta az anyát a menetről, teljesen leválaszthatja a szűrőt a hegesztősisakról.

## Késleltetés beállítása

A késleltetés beállításával [11] a hegesztési folyamatól függően változtathatja, hogy az automatikus elsötétítés közvetlenül a hegesztési folyamat befejezése után kikapcsoljon-e vagy sem. A min. fokozaton az automatikus elsötétítés közvetlenül kikapcsol. Minél tovább elfordítja a szabályozó forgógombot az óramutató járásával megegyező irányba a max. fokozat felé, annál hosszabb ideig áll fenn az elsötétítés a hegesztési folyamat után. Ez a funkció nagyon hasznos utánizzáskor.

## Érzékenység beállítása

Az érzékenység beállításával [12] szabályozhatja az érzékelő fényérzékenységét. Gyenge fényviszonyok esetén beállíthatja a szabályozót max. fokozatra, hogy az automatikus elsötétítés gyenge fényforrások esetén is működjön. Ennél a kiegészítő funkcionál is saját igényei szerint állíthatja be az érzékelő fényérzékenységét.

## LED-lámpa alkonyatérzékelővel

A hegesztősisakba épített LED lámpát [19] a LED-világításkapcsoló [14] vezérli. Először állítsa be a kívánt elsötétítési fokozatot. A LED lámpát [19] kézzel bekapcsolhatja a LED-világításkapcsoló [14] bekapcsolásával (középső, „ON” állás). A hegesztősisak alkonyatérzékelővel van felszerelve. Az alkonyatérzékelő bekapcsolásához kapcsolja a LED-világításkapcsolót [14] a jobb oldali „Auto” állásba. Ekkor az

alkonyatérzékelő sötét fényviszonyok esetén automatikusan bekapcsolja a LED lámpát, világosban pedig automatikusan ismét lekapcsolja azt. Ez a funkció arra szolgál, hogy sötét környezetben megvilágítsa a hegesztendő tárgyat. A munka befejeztével és a hegesztősisak tárolásához a LED-világításkapcsolót **14** mindig ki kell kapcsolni (bal oldali „OFF” állás).

## Elemcsere

Gyenge töltöttségek esetén kicserélheti az elemtartó rekeszben lévő elemeket. Az elem gyenge töltöttségi szintjét az elem kijelzőjén **13** található piros jelzőlámpa mutatja.

- Az elemtartó rekesz **15** kinyitásához a fogantyúnál fogva tolja felfelé az elemtartó rekesz **15** fedelét (lásd: F ábra).
- Az elemtartó rekesz **15** fedelének levétele után kicserélheti az elemet.

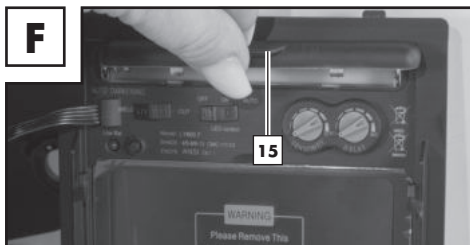

- Végül zárja vissza az elemtartó rekeszt **15**. Az elemtartó rekesz zárásához helyezze be az elemtartó rekesz **15** fedelét, majd a burkolat reteszelődésegig nyomja lefelé a fogantyút.

**!** **MEGJEGYZÉS:** Az elemek a szűrő kezdeti sötétítésére szolgálnak a hegesztési művelet elején. Ezt követően a szűrő energiaellátását a beépített napelem biztosítja.

## ● Fehlerbehebung

Hiba	Ok	Megoldás
A szűrő nem sötétedik el rendszeresen, ill. felvillan.	Az előlap <b>1</b> szennyezett vagy hibás.	Tisztítsa meg vagy cserélje ki az előlapot.
	Az ívfényérzékelő <b>17</b> nem tiszta.	Tisztítsa meg az ívfényérzékelő felületét <b>17</b> .
	Túl alacsony a hegesztőáram.	Állítsa az érzékenységet a max. fokozatra.
Hosszabb lett a reakcióidő.	Túl alacsony/magas a környezeti hőmérséklet.	Csak -5 °C és +55 °C közötti hőmérsékleten használja a hegesztősisakot.
	Túl alacsony az érzékenység.	Állítsa magasabbra az érzékenységet.
Rossz a kilátás.	Az előlap <b>1</b> /hátlap <b>4</b> szennyezett.	Tisztítsa meg az előlapot <b>1</b> /hátlapot <b>4</b> .
	Nem távolította el a védőfóliát a hátlapról <b>4</b> .	Távolítsa el a védőfóliát.
	Gyenge fényviszonyok uralkodnak.	Gondoskodjon a munkakörnyezet jobb megvilágításáról.
	Nem megfelelő elsötétítési fokozat van beállítva.	Állítsa be újra az elsötétítési fokozatot.
Der Schweißhelm verrutscht.	Das Kopfband <b>5</b> ist falsch eingestellt.	Stellen Sie das Kopfband <b>5</b> erneut und enger ein.

## ● **Reinigung**

- Verwenden Sie keine ätzenden Reinigungsmittel, um das Helmgehäuse [2] zu reinigen.
- Bringen Sie den UV-Filter [8] niemals mit Wasser in Verbindung.
- Reinigen Sie das Produkt mit einem weichen und trockenen Tuch, mit einem angefeuchteten oder mit einem mit Desinfektionsmittel angefeuchteten Tuch.

## ● **Lagerung**

- Bewahren Sie das Gerät an einem trockenen Ort und außerhalb der Reichweite von Kindern auf.
- Achten Sie darauf, dass der LED – Beleuchtungsschalter [14] während der Lagerung stets ausgeschaltet ist (linke Stellung „OFF“).

## ● **Umwelthinweise und Entsorgungsangaben**



**ELEKTROMOS SZERSZÁMOKAT NE DOBJON A HÁZTARTÁSI HULLADÉKBA! NYERSANYAGOK VISSZANYERÉSE A HULLADÉKOK ÁRTALMATLANÍTÁSA HELYETT!**

A 2012/19/EU európai irányelv értelmében az elektromos berendezéseket külön kell összegyűjteni, és környezetbarát módon újrahasznosítani. Az áthúzott szeméttároló szimbóluma azt jelenti, hogy a készülék élettartamának végén ezt a készüléket nem szabad a háztartási hulladékkal együtt leselejtezni. A készüléket gyűjtőhelyeken, újrahasznosító központokban vagy hulladékkezelő vállalatoknál kell leadni.

A meghibásodott, beküldött készülékeket díjmentesen ártalmatlanítjuk. Ezenkívül az elektromos és elektronikus berendezések forgalmazói, valamint az élelmiszer-forgalmazók kötelesek visszavenni a berendezéseket. A Lidl közvetlenül az üzletekben és a piacokon kínál visszavételi lehetőséget. A visszaküldés és az ártalmatlanítás az Ön számára ingyenes. Ha új készüléket vásárol, joga van a megfelelő régi készüléket ingyenesen visszaadni. Ezen túlmenően lehetősége van arra, hogy függetlenül új készülék vásárlásától ingyenesen visszaküldjön (legfeljebb három) olyan régi készüléket, amelynek bármelyik méretben nem haladja meg a 25 cm-t. Kérjük, a berendezés visszaküldése előtt törölje az összes személyes adatot. Kérjük, hogy a készülék visszavitele előtt távolítsa el a régi készülékben lévő elemeket vagy akkumulátorokat, valamint azokat a lámpákat, amelyek a készülék megrongálása nélkül eltávolíthatók, és ezeket egy külön gyűjtőhelyen adja le.



A káros anyagokat tartalmazó akkumulátorokat az itt látható szimbólumok jelölik, amelyek a háztartási hulladékként való ártalmatlanítás tilalmára figyelmeztetnek. A mérvadó nehézfémek megnevezése: Cd = kadmium, Hg = higany, Pb = ólom.

Az elhasznált akkumulátorokat városa vagy települése újrahasznosító létesítményéhez vagy kereskedőjéhez juttassa vissza. Ezzel eleget tesz a törvényi kötelezettségének és jelentősen hozzájárul a környezet védelméhez.



Tartsa be a különböző csomagolóanyagokon található címkéket, és szükség esetén külön gyűjtse ezeket. A csomagolóanyagokat az alábbi jelentésű rövidítésekkel (a) és számokkal (b) jelölték: 1–7: Műanyagok, 20–22: Papír és kartonpapír, 80–98: Kompozit anyagok.

## ● **A jelölés jelentése**

**A DIN EN 166 (C6316CMC, C6317CMC, C6318CMC) szabvány szerint bevizsgált biztonsági**

## betekintőüvegek:

- **Előlap: CMC F CE**

CMC = a gyártó rövidítése / F = mechanikai szilárdság (alacsony energiájú ütközés 45 m/s) / CE = CE-jelölés

- **Hátlap: CMC 1 F CE**

CMC = a gyártó rövidítése / 1 = optikai osztály / F = mechanikai szilárdság (alacsony energiájú ütközés 45 m/s) / CE = CE-jelölés

## DIN EN 379 szerint bevizsgált ADF: 4/5-9/9-13 CMC 1/1/1/2/379 CE (C6606CMC) Magyarázat:

4 = világos állapot

5-9/9-13 = sötét állapotok

CMC = a gyártó rövidítése

1. számjegy = optikai osztály

2. számjegy = szórt fény osztálya

3. számjegy = homogenitási osztály

4. számjegy = szögfüggőségi osztály

379 = vizsgálati szabvány

CE = CE-jelölés

## Hegesztősisak burkolata: CMC EN 175 F CE (C6314CMC, C6315CMC)

A gyártó azonosítója: CMC

A szóban forgó szabvány száma: EN 175

Felhasználási terület(ek) (ha vannak): S, F, B

Grammban mért tömeg (ha van)

A hegesztősisakok védettségi osztálya a következő cikkszám szerint: 2272/2273

CE= CE-jelölés

Szimbólum	Védettségi osztály	Felhasználási terület leírása
S	Magas szilárdság	Mechanikai szilárdság
F	Alacsony energiájú ütközés	Mechanikai szilárdság
B	Közepes energiájú ütközés	Mechanikai szilárdság

 Ha az F, B és S szimbólumok nem érvényesek sem a betekintőüvegre, sem a tartókeretre, akkor a teljes védőszemüveget az alacsonyabb fokozatba kell sorolni.

## Tanúsító vállalat:

DIN CERTCO Gesellschaft für Konformitätsbewertung mbH

Alboinstrasse 56. / 12103 Berlin / Bejelentett szervezet száma: 0196

- **EU-megfelelőségi nyilatkozat**

1. PSA (termék-, típus-, tétel- vagy sorozatszám):

### Automata hegesztő fejpajzs

IAN: **409157\_2207**

Sorozatszám:

Fekete változat, **2272**



Lángminta változat, **2273**  
Gyártás éve: **2023/18**  
Modell: **PSHL 2 D1**

2. A gyártó és adott esetben a meghatalmazottjának neve és címe:

**C.M.C. Creative Marketing & Consulting GmbH**

Iratfelelős:

**Dr. Christian Weyler**  
**Katharina-Loth-Str. 15**  
**DE-66386 St. Ingbert**  
**NÉMETORSZÁG**

3. Jelen megfelelési nyilatkozat kiállításáért kizárólagosan a gyártó cég felel:

**C.M.C. Creative Marketing & Consulting GmbH**

4. A nyilatkozat tárgya (a nyomkövethetőséget lehetővé tevő PSA azonosítása; adott esetben tartalmazhat egy megfelelően éles színes képet, amennyiben az a PSA azonosításhoz szükséges):

<b>Arcvédő hegesztőmaszk Fekete változat PSHL 2 D1p, cikkszám: 2272</b>	<b>Arcvédő hegesztőmaszk Lángminta változat PSHL 2 D1p, cikkszám: 2273</b>
	
<b>Szűrőhatás nélküli hátlap PSHL 2 B1, cikkszám: 2272, 2273</b>	<b>Szűrőhatás nélküli hátlap PSHL 2 B1, cikkszám: 2272, 2273</b>
	

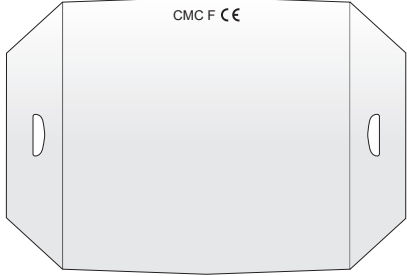
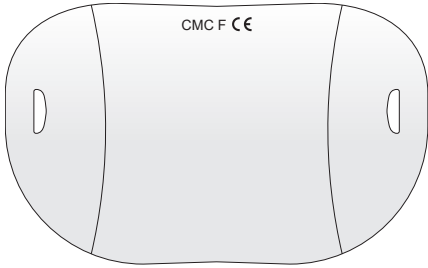
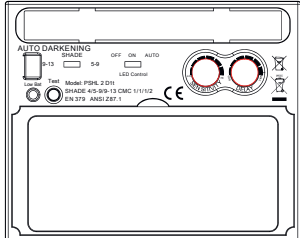
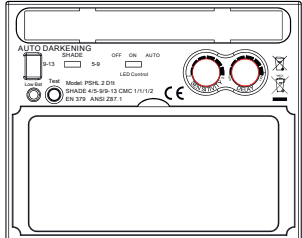
<p><b>Szűrőhatás nélküli előlap PSHL 2 B1, cikkszám: 2272</b></p>	<p><b>Szűrőhatás nélküli előlap PSHL 2 B1, cikkszám: 2273</b></p>
	
<p><b>Automatikus hegesztőmaszk védősűrője kézzel beállítható védelmi fokozattal: PSHL 2 D1t, cikkszám: 2272, 2273</b></p>	<p><b>Automatikus hegesztőmaszk védősűrője kézzel beállítható védelmi fokozattal: PSHL 2 D1t, cikkszám: 2272, 2273</b></p>
	

5. A nyilatkozat 4. pontban említett tárgya megfelel az EU vonatkozó harmonizációs jogi előírásainak:

**Az általános termékbiztonságra vonatkozó irányelv**

2001/95/EK

**Elektromágneses összeférhetőség**

2014/30/EU

**RoHS irányelv**

2011/65/EU+2015/863 EU

**Személyes védőfelszerelésekre vonatkozó rendelet**

(EU)/2016/425

6. Azon alkalmazott vonatkozó harmonizált szabványok vagy egyéb műszaki specifikációk megadása, amelyekhez a megfelelőségi nyilatkozat tartozik, beleértve a szabványok, ill. egyéb műszaki specifikációk dátumát is:

**EN 166:2001**

**EN 175:1997**

**EN 379:2009**

7. A bejelentett tanúsító vállalat (DIN CERTCO Gesellschaft für Konformitätsbewertung mbH, Alboinstrasse 56., 12103 Berlin, bejelentett szervezet száma: 0196) elvégezte az EU-típusvizsgálatot, és kiállította az EU-típusvizsgálati bizonyítványt: C6606CMC/R0, C6314CMC/R0, C6315CMC/R0

St. Ingbert, 01.10.2022



Dr. Christian Weyler  
- Minőségbiztosítás -

## ● Garanciával és szervizeléssel kapcsolatos tudnivalók

### A Creative Marketing & Consulting GmbH garanciája

Tisztelt Vásárló!

Erre a készülékre 3 év garanciát vállalunk a vásárlás dátumától számítva. Amennyiben a megvásárolt termék hibás, a termék értékesítőjével szemben törvényes jogai vannak. Ezeket a törvényi jogokat a következőkben leírt garancia sem korlátozza.

### ● Garanciális feltételek

A garanciaidő a megvásárlás dátumával kezdődik. Ezért kérjük, gondosan őrizze meg az eredeti pénztári blokkot. Ez a dokumentum szükséges a vásárlás igazolásához. Amennyiben három évvel a vásárlás dátumától számítva anyag vagy gyártási hiba lép fel, a terméket – saját döntésünk alapján – díjmentesen megjavítjuk vagy kicseréljük. Ez a garanciális szolgáltatás akkor vehető igénybe, ha a meghibásodott termék és a vásárlást igazoló bizonylatot (nyugtát) három éven belül bemutatja, és röviden leírja, mi a termék hibája, és mikor jelentkezett a hiba. Amennyiben a hibára kiterjed a garancia, visszakapja a megjavított terméket vagy küldünk önnek egy új terméket. A termék javításával vagy cseréjével nem kezdődik újra a garanciaidő.

### ● Jótállási idő és törvényben előírt kellékszavatossági igények

A garancia nem hosszabbítja meg a jótállási időt. Ez a cserélt és javított alkatrészekre is érvényes. Az esetlegesen már a vásárláskor fennálló károkat és hiányosságokat a kicsomagolás után azonnal jelezni kell. A jótállási idő lejártával felmerülő javítások térítéskötelesek.

### ● A garancia terjedelme

A terméket szigorú minőségügyi irányelvek alapján gondosan gyártottuk és a kiszállítás előtt alaposan ellenőriztük. A garancia anyag- és gyártási hibákra vonatkozik. Ez a garancia nem terjed ki a termék olyan részeire, melyek normál elhasználódásnak vannak kitéve, és ezáltal kopó alkatrésznek számítanak vagy olyan törekeny alkatrészek károsodására, mint pl. kapcsolók, akkumulátorok vagy üvegből készült alkatrészek. Ez a garancia nem érvényes, ha a termék megsérült, nem szakszerűen használták vagy javították. A termék szakszerű használata érdekében minden használati útmutatóban felsorolt utasítást pontosan be kell tartani. Feltétlenül kerülendő az olyan felhasználási célok és intézkedések, amelyek a használati útmutatóban foglaltaktól eltérnek, illetve amelyekkel kapcsolatban figyelmeztetés hangzik el. A terméket csak magáncélú és nem ipari felhasználásra terveztük. Rendeltetésellenes vagy szakszerűtlen kezelés, erőszak alkalmazása vagy nem az általunk feljogosított szerviz-képviselőt által végzett beavatkozás esetén a garancia megszűnik.

## ● Garanciális eset kezelése

A gyors ügyintézés érdekében kérjük, tartsa be a következőket:

Minden kéréshez készítse elő a pénztári nyugtát és a cikkszámot (pl. IAN), ezzel igazolva a vásárlást. A cikkszámot a típusábrán, a termékbe gravírozva, illetve a használati útmutató borítóján (balra lent) vagy a termék hátulján vagy alján lévő matricán találja. Amennyiben működési hiba vagy egyéb hiba lépett föl, először lépjen kapcsolatba telefonon vagy e-mailben a következőkben megnevezett szerviz osztállyal. A hibásként regisztrált terméket ezt követően a vásárlást igazoló dokumentummal (pénztári nyugta), valamint annak megadásával együtt, hogy mi a hiba és mikor lépett fel, díjmentesen postázhatja a kapott szervizcímre.

### ! ÚTMUTATÁS:

A [www.lidl-service.com](http://www.lidl-service.com) címen a jelen útmutatót és számos további kézikönyvet, termékvideót és szoftvert is letölthet.



Ezzel a QR-kóddal közvetlenül a Lidl szervizoldalára ([www.lidl-service.com](http://www.lidl-service.com)) léphet, ahol a cikkszám ((IAN) 409157) megadásával megnyithatja a készülék kezelési útmutatóját.

## ● Szerviz

Csak eredeti tartozékokat használjon:

### Fekete modell (PSHL 2 D1, cikkszám: 2272):

Előlap (CMC F CE):  
140,4 mm x 156,6 mm x 1,5 mm  
Hátlap (CMC 1F CE):  
103,8 mm x 47,3 mm x 1,0 mm

### Lángmintás modell (PSHL 2 D1, cikkszám: 2273):

Előlap (CMC F CE):  
140 mm x 172,3 mm x 1,5 mm  
Hátlap (CMC 1F CE):  
103,8 mm x 47,3 mm x 1,0 mm

### Így léphet kapcsolatba velünk:

#### HU

Név: GTX Service HU  
Internetcím: [www.cmc-creative.de](http://www.cmc-creative.de)  
E-Mail: [lidl.hungary@gtxservice.com](mailto:lidl.hungary@gtxservice.com)  
Telefon: +36 1 445 0902  
Székhely: Németország

**IAN 409157\_2207**

Kérjük, vegye figyelembe, hogy a következő cím nem a szerviz címe. Kérjük, először a fent megnevezett szervizzel lépjen kapcsolatba.

**Cím:**

**C. M. C. GmbH**

Katharina-Loth-Str. 15

DE-66386 St. Ingbert

NÉMETORSZÁG

**Cserealkatrészek rendelése:**

[www.ersatzteile.cmc-creative.de](http://www.ersatzteile.cmc-creative.de)

# HU JÓTÁLLÁSI TÁJÉKOZTATÓ

A termék megnevezése: <b>Automata hegesztő fejpajzs</b>	Gyártási szám: <b>IAN 409157_2207</b>
A termék típusa: <b>PSHL 2 D1</b>	Szerviz neve, címe, telefonszáma: <b>C. M. C. Kft.</b> <b>Katharina-Loth-Str. 15</b> <b>66386 St. Ingbert, Németország</b> <b>lidl.hungary@gtxservice.com</b> <b>Telefon: +36 1 445 0902</b>
A gyártó cégneve, címe, e-mail címe: <b>C. M. C. Kft.</b> <b>Katharina-Loth-Str. 15</b> <b>66386 St. Ingbert, Németország</b>	
Az importáló/ forgalmazó neve és címe: <b>Lidl Magyarország Kereskedelmi Bt., H-1037 Budapest, Rádl árok 6.</b>	
<ol style="list-style-type: none"> <li>A jótállási idő a Magyarország területén, Lidl Magyarország Kereskedelmi Bt. üzle-tében történt vásárlás napjától számított 1 év, amely jogvesztő. A jótállási idő a fogyasztó részére történő átadással, vagy ha az üzembe helyezést a forgalmazó, vagy annak megbízottja végzi, az üzembe helyezés napjával kezdődik.</li> <li>A jótállási igény a jótállási jeggyel és/vagy a vásárlást igazoló blokkal érvényesíthető. A jótállási jegy szabálytalan kiállítása, vagy átadásának elmaradása nem érinti a jótállási kötelezettség-vállalás érvényességét. Kérjük, hogy a vásárlás tényének és időpontjának bizonyítására őrizze meg a pénztári fizetésnél kapott jótállási jegyetés a vásárlást igazoló blokkot.</li> <li>A vásárlástól számított három munkanapon belül érvényesített csereigény esetén a forgalmazó köteles a terméket kicserélni, feltéve ha a hiba a rendeltetészerű használatot akadályozza. A jótállási jogokat a termék tulajdonosaként a fogyasztó érvényesítheti az áruházakban, valamint a jótállási tájékoztatóban feltüntetett szervizekben.(A magyar Polgári Törvénykönyv alapján fogyasztónak minősül a szakmája, önálló foglalkozása vagy üzleti tevékenysége körén kívül eljáró természetes személy.) A jótállás ideje alatt a fogyasztó hibás teljesítés esetén kérheti a termék kijavítását, kicserélését, vagy ha a termék nem javítható vagy cserélhető, vagy az a forgalma-zónak aránytalan többlet-költséggel járna, illetve a fogyasztó kijavításhoz, kicseré-léshez fűződő érdeke alapos ok miatt megszünt,árleszállítást kérhet, vagy elállhat a szerződéstől és visszakérheti a vételárat. A kijavítás során a termékbe csak új alkatrészt kerülhet beépítésre.</li> <li>A fogyasztó a hiba felfedezése után a lehető legrövidebb időn belül köteles a hibát bejelenteni és a terméket a jótállási jogok érvényesítése céljából átadni. A hiba fel-fedezésétől számított két hónapon belül bejelentett jótállási igényt időben közöltnek kell tekinteni. A közlés elmaradásából eredő kárért a fogyasztó felelős. A jótállási igény érvényesíthetőségének határideje a termék, vagy fűdarabjának kicserélése esetén a csere napján újraindul.</li> <li>A rögzített bekötésű, illetve a 10 kg-nál súlyosabb, vagy tömegközlekedési eszközön nem szállítható terméket az üzemeltetés helyén kell megjavítani. Abban az esetben, ha a javítás a helyszínen nem végezhető el, a termék ki- és visszaszereléséről, valamint szállításáról a forgalmazónak kell gondoskodnia.</li> <li>A jótállás nem áll fenn, ha a hiba a nem rendeltetészerű használatból, átalakítás-ból, helytelen tárolásból, vagy a használati utasítástól eltérő kezelé-sből, vagy bármely a vásárlást követő behatásból fakad, vagy elemi kár okozta, és azt a for-galmazó, vagy a szerviz bizonyítja. A jótállás nem vonatkozik a mozgó kopó alkat-részek (világítótetek, gumiabroncsok stb.) rendeltetészerű elhasználódására. A szerviz és a forgalmazó a kijavítás során nem felel a terméken a fogyasztó vagy harmadik szemé-lyek által tárolt adatokért vagy beállításokért.</li> <li>Fogyasztói jogvita esetén a fogyasztó a megyei (fővárosi) kereskedelmi és iparkamarák mellett működő békéltető testület eljárását is kezdemé-nyezheti. A jótállás a fogyasztó törvényből eredő szavatosa-sági jogait és azok érvényesíthetőségét nem érinti.</li> </ol>	
<b>Kijavítást ellenőrző szelvény:</b>	
A jótállási igény bejelentésének időpontja:	A hiba oka:
Javításra átvétel időpontja:	A hiba javításának módja:
A fogyasztó részére történő visszaadás időpontja:	A szerviz bélyegzője, kelt és aláírás:
<b>Kicserélést ellenőrző szelvény:</b>	
A jótállási igény bejelentésének időpontja:	Kicserélés időpontja:
A cserélő bolt bélyegzője, kelt és aláírás:	

<b>Legenda uporabljenih piktogramov</b> .....	Stran 183
<b>Uvod</b> .....	Stran 183
Predvidena uporaba .....	Stran 184
Vsebina paketa .....	Stran 184
Opis delov »črne« različice .....	Stran 184
Opis delov različice »s plameni« .....	Stran 184
Tehnični podatki .....	Stran 185
<b>Varnostna navodila</b> .....	Stran 185
<b>Uporaba</b> .....	Stran 188
<b>Odpravljanje napak</b> .....	Stran 191
<b>Čiščenje in vzdrževanje</b> .....	Stran 191
<b>Shranjevanje</b> .....	Stran 192
<b>Navodila za varovanje okolja in odstranjevanje med odpadke</b> .....	Stran 192
<b>Pomen oznake</b> .....	Stran 192
<b>Izjava o skladnosti EU</b> .....	Stran 193
<b>Napotki za garancijo in servisiranje</b> .....	Stran 195
Garancijski pogoji .....	Stran 195
Garancijska doba in zakonski odškodninski zahtevki .....	Stran 196
Obseg garancije .....	Stran 196
Ravnanje v garancijskem primeru .....	Stran 196
<b>Servis</b> .....	Stran 196
<b>Garancijski list</b> .....	Stran 198

● <b>Legenda uporabljenih piktogramov</b>			
	Previdno! Preberite navodila za uporabo!		Pozor, morebitne nevarnosti!
	Simbol prečrtanega smetnjaka na kolesih pomeni, da za to napravo velja Direktiva 2012/19/EU.		Pomemben napotek!
	Pozor: čelade za varjenje ne nudijo zaščite oči, ušes in obraza!		Pozor: žarki obloka lahko poškodujejo očesno mrežnico!
	Izdelano iz recikliranega materiala		Baterije odstranite na okolju prijazen način!
	Embalazo in napravo odstranite na okolju prijazen način!		Enosmerni tok

## **Avtomatska varilna čelada PSHL 2 D1**

### ● **Uvod**



Čestitamo! Odločili ste se za kakovosten izdelek našega podjetja. Pred prvo uporabo se seznanite z izdelkom. Pozorno preberite naslednja navodila za uporabo in varnostna navodila.

## ZAGOTOVITE, DA OTROCI NIMAJO DOSTOPA DO IZDELKA!

### ● Predvidena uporaba

Ta čelada za varjenje ščiti oči in obraz med varjenjem pred iskrami, brizgljaji ter UV-sevanjem in se samodejno prilagaja svetlobnim razmeram. Med vžigom obloka poskrbi za takojšnjo, senzorsko upravljano zatemnitev ter samodejno osvetlitev ob koncu varjenja (vključno s kratko zakasnitvijo za zaščito pred naknadnim žarjenjem). Čelada za varjenje ima brezstopenjsko nastavljivo zaščitno stopnjo DIN s stranskim kolescem za nastavitev, mogoče pa jo je tudi nastaviti za iskenje med brušenjem. Izdelek uporabljajte samo, kot je opisano, in za navedena področja uporabe. Dobro shranite ta navodila za uporabo. Pri predaji izdelka tretji osebi izdelku priložite tudi celotno dokumentacijo. Vsaka uporaba, ki odstopa od predvidene, je prepovedana in morebiti nevarna. Škoda, ki nastane zaradi neupoštevanja navodil ali zlorabe, ni zajeta v kritiju garancije in ni odgovornost proizvajalca. Naprava je bila zasnovana za domačo uporabo in se ne sme uporabljati za komercialne oz. industrijske namene.

### ● Vsebina paketa

1 avtomatska čelada za varjenje  
1 navodila za uporabo

2 Baterije tipa LR03 (AAA)

### ● Opis delov »črne« različice

<b>1</b>	Sprednje steklo	<b>11</b>	Nastavitev zakasnitve
<b>2</b>	Ohišje čelade	<b>12</b>	Nastavitev občutljivosti
<b>3</b>	Sončna celica	<b>13</b>	Prikaz nizkega stanja baterije
<b>4</b>	Zadnje steklo	<b>14</b>	Stikalo za LED-osvetlitev
<b>5</b>	Trak za glavo	<b>15</b>	Predal za baterijo
<b>6</b>	Hrbtni vrtljivi gumb za prilagajanje traku za glavo	<b>16</b>	Ročaj
<b>7</b>	Stranska vrtljiva gumba za prilagajanje traku za glavo	<b>17</b>	Senzor obloka
<b>8</b>	UV-filter	<b>19</b>	LED-lučka
<b>9</b>	Regulator zatemnitve	<b>20</b>	Stikalo za zatemnitev
<b>10</b>	Testna tipka		

### ● Opis delov različice »s plameni«

<b>1</b>	Sprednje steklo	<b>5</b>	Trak za glavo
<b>2</b>	Ohišje čelade	<b>6</b>	Hrbtni vrtljivi gumb za prilagajanje traku za glavo
<b>3</b>	Sončna celica	<b>7</b>	Stranska vrtljiva gumba za prilagajanje traku za glavo
<b>4</b>	Zadnje steklo	<b>8</b>	UV-filter



<b>9</b>	Regulator zatemnitve	<b>15</b>	Predal za baterijo
<b>10</b>	Testna tipka	<b>17</b>	Senzor obloka
<b>11</b>	Nastavitev zakasnitve	<b>18</b>	Drsnik
<b>12</b>	Nastavitev občutljivosti	<b>19</b>	LED-lučka
<b>13</b>	Prikaz nizkega stanja baterije	<b>20</b>	Stikalo za zatemnitev
<b>14</b>	Stikalo za LED-osvetlitev		

## ● Tehnični podatki

Velikost filtrnega vložka:	110x90x15 mm	Vklop/izklop filtra:	avtomatika
Vidno polje:	9,2x4,2 cm	Vklop/izklop LED-lučke:	ročno
Stanje osvetlitve:	DIN 4	Napajanje:	sončna celica
Stanje zatemnitve:	DIN 5 – DIN 9 / DIN 9 – DIN 13	UV-/IR-zaščita:	DIN 16
		Delovna temperatura:	-5 °C do +55 °C
Časi vklopa Od svetlega do zatemnjenega: Od zatemnjenega do svetlega:	0,23 – 0,72 ms 0,1 – 2 s	Temperatura shranjevanja:	-20 °C do +70 °C
		Postopki varjenja:	MMA, MIG, MAG, TIG, plazemsko rezanje in plazemsko varjenje
		Največja življenjska doba:	pribl. 5 let

**!** **NAPOTEK:** Pri nadaljnjem razvoju lahko pride do nenapovedanih tehničnih sprememb in sprememb videza. Vse mere, napotki in informacije v teh navodilih za uporabo so zato brez garancije. Zato na podlagi navodil za uporabo ni mogoče uveljavljati pravnih zahtevkov.

## ● **⚠ Varnostna navodila**

Natančno preberite navodila za uporabo in upoštevajte opisane napotke. S pomočjo teh navodil za uporabo se seznanite z napravo, njeno pravilno uporabo ter varnostnimi opozorili. Na tipski tablici so navedeni vsi tehnični podatki te čelade za varjenje, zato se pred uporabo seznanite s tehničnimi lastnostmi te naprave.

- Pred vsako uporabo preverite delovanje s pritiskom testne tipke.
- Izdelek ni primeren za lasersko varjenje.
- Izdelek je odobren samo za uporabo v temperaturnem razponu med -5 °C in +55 °C.
- Izdelek ni odporen proti ognju.
- Čelade za varjenje in UV-filtra ne izpostavljajte vročini ali vlagi.

- Ne odstranite filtra ADF s čelade za varjenje in v nobenem primeru ne odpirajte ohišja filtra ADF brez dovoljenja proizvajalca.
- Pred vsako uporabo preverite, ali je bila pravilno izbrana nastavitve za varjenje/brušenje.
- Sprednje steklo mora biti nameščeno na zunanji strani filtra ADF. V nasprotnem primeru se lahko filter ADF poškoduje.
- Spremembe/menjave na čeladi za varjenje in filtru ADF brez odobritve niso dovoljene.
- Če se med varjenjem filter samodejno ne zatemni, takoj prekinite z delom in se nemudoma obrnite na prodajalca.
- Za čiščenje filtra ADF ne uporabljajte alkohola, bencina ali razredčila. Filtra ADF ne potaplajte v vodo.
- Če je temperatura okolja nižja, se reakcijski čas tekočega kristala ADF upočasni, vendar to ne vpliva na njegove zaščitne funkcije.
- Če je ohišje filtra ADF poškodovano ali opraskano, ga takoj zamenjajte, ker to močno poslabša vidljivost in zaščito.
- Če so zlomljena ali opraskana, takoj zamenjajte okenca za gledanje. Za menjavo okenca za gledanje na filtru ne uporabljajte trdih predmetov.
- Redno čistite površine filtra ADF, senzorja in sončnih celic.
- Čelada za varjenje ni odporna na poškodbe zaradi silovitega udarca, eksplozije ali jedkih tekočin.
- Življenjska doba je odvisna od številnih različnih dejavnikov, kot so uporaba, čiščenje, shranjevanje in vzdrževanje. Priporočljivi so redni pregledi in zamenjava v primeru poškodb.
- Material, iz katerega je narejen izdelek, se bo sčasoma postaral. Posledično lahko pride na čeladi za varjenje do zlomov. Zaradi takšnih poškodb čelada za varjenje ne bo mogla več zagotavljati učinkovite zaščite. V tem primeru mora uporabnik nemudoma zamenjati čelado za varjenje z novo.
- Ta izdelek se ne sme uporabljati za varjenje ali rezanje nad glavo. Če se ta izdelek uporablja za varjenje ali rezanje nad glavo, se lahko kapljice staljene kovine prežgejo skozi filter ADF in poškodujejo uporabnika.
- Če je filter okvarjen, mora uporabnik nemudoma prenehati uporabljati čelado za varjenje. Brizgajoča žlindra lahko poškoduje površino filtra in kože uporabnika ali povzroči druge resne nesreče.
- Ta izdelek je obstojen na temperaturo in težko vnetljiv, a v primeru neposrednega stika z odprtim ognjem ali v bližini predmeta z visoko temperaturo lahko prične čelada za varjenje goreti ali se taliti.

Čelado za varjenje shranjujte in uporabljajte samo tako, kot je opisano, da zmanjšate takšna tveganja.

- Filter ADF je elektronski izdelek, ki ni vodoodporen. Pazite, da je vedno suh in čist ter ga ne shranjujte v vlažnem okolju.
- Zaradi nenamenske uporabe lahko pride do telesnih poškodb uporabnika in drugih vrst bolezni.
- Pred vsako uporabo preverite filter. Če se vam zdi, da delovanje in videz nista več v redu, čelade za varjenje ne smete več uporabljati.
- Čelade za varjenje se ne sme več uporabljati, če filter plapola ali pa stopnja zatemnitve ne ustreza več standardni vrednosti oz. če so prisotni drugi neobičajni delovni pogoji.
- Izdelka ne izpostavljajte nepotrebni sončni svetlobi.
- Uporabljajte samo originalno dodatno opremo. Uporaba neoriginalne dodatne opreme lahko povzroči težave v povezavi z zaščitno funkcijo, uporabnostjo in stopnjo zaščite izdelka.
- Prekoračena življenjska doba (nezadostna zaščita) – pred vsako uporabo preverite, ali je čelada za varjenje poškodovana in ali je še uporabna.
- Uporaba zaščite za oči brez filtrirnega učinka proti optičnemu sevanju (poškodbe oči) – pred vsako uporabo preverite, ali ima zaščita za oči zahtevano številko na lestvici.
- Uporaba izdelka pred brizganjem (nezadostna zaščita) – vedno preverite, ali je zagotovljen ustrezen učinek zaščite.
- Uporaba izdelka za zaščito pred velikimi delci prahu (telesna poškodba, nesreča). Pripomoček za zaščito oči se sme uporabljati samo za dela, opisana v navodilih za uporabo. Vsakršno odstopanje od navodil lahko privede do telesnih poškodb ali nesreč.
- Uporaba poškodovanih izdelkov (nezadostna zaščita) – pred vsako uporabo preverite, ali je čelada za varjenje poškodovana in ali je še uporabna.
- Nepravilna uporaba zaščite za oči (telesna poškodba, nesreča). Pripomoček za zaščito oči se sme uporabljati izključno za dela, opisana v navodilih za uporabo. Vsakršno odstopanje od navodil lahko privede do telesnih poškodb ali nesreč.
- Otroci, stari 16 let ali več, in osebe z zmanjšanimi fizičnimi, zaznavnimi ali umskimi sposobnostmi oz. s pomanjkanjem izkušenj ter znanja smejo to napravo uporabljati le, če so pod nadzorom ali pa podučeni o varnem ravnanju z napravo in z njo povezanih tveganjih. Otroci se z napravo ne smejo igrati. Otroci naprave ne smejo čistiti ali opravljati vzdrževalnih opravil, če niso pod nadzo-

rom.

- Čelada za varjenje z avtomatsko zatemnitvijo ni primerna za lasersko in plamensko varjenje.
- Nikoli ne odlagajte čelade za varjenje na vroče površine.
- V nobenem primeru ne odpirajte čelade za varjenje. Ne popravljajte ali spreminjajte čelade za varjenje. To lahko počne samo usposobljeno strokovno osebje.
- Pred vsakim varjenjem se prepričajte, da ste nastavili avtomatsko zatemnitev.
- Varnostnega vizirja ni dovoljeno odpirati. Ta namreč varuje filter pred umazanijo in poškodbami.
- Takoj prenehajte z varjenjem, če se filter ne zatemni avtomatsko, in se obrnite na proizvajalca.
- Čelado za varjenje uporabljajte samo pri temperaturah med  $-5\text{ }^{\circ}\text{C}$  in  $+55\text{ }^{\circ}\text{C}$ . Reakcijski čas filtra se upočasni, če ta temperatura ni dosežena oz. je presežena.
- Redno čistite filter, površino čelade in sončne celice.
- Zamenjajte zaščitni vizir, če ima praske ali poškodbe.
- Čelada za varjenje ne ščiti pred udarci.
- Uporaba, čiščenje in shranjevanje lahko skrajšajo pribl. 5-letno življenjsko dobo. Če je okence opraskano ali ima druge vidne poškodbe, takoj zamenjajte okence ali čelado za varjenje.

**⚠ POZOR!** Materiali, ki pridejo v stik s kožo uporabnika, lahko pri občutljivih osebah povzročijo alergijske reakcije.

**⚠ POZOR!** Pripomočki za zaščito oči pred hitro letečimi delci zaradi prenosov udarcev predstavljajo nevarnost za uporabnika, če se nosijo čez običajna korekcijska očala.

**⚠ POZOR!** Če je potrebna zaščita pred hitro letečimi delci pri ekstremnih temperaturah, mora biti izbrani pripomoček za zaščito oči označen s črko T neposredno za črko intenzivnosti udarca, tj. FT, BT ali AT. Če črki za intenzivnost udarca ne sledi črka T, je zaščito za oči dovoljeno uporabljati samo pri sobni temperaturi za zaščito pred hitro letečimi delci.

## ● Uporaba

**⚠ NAPOTEK:** čelado za varjenje uporabljajte samo z vgrajenim zadnjim steklom **4**.

**⚠ NAPOTEK:** senzorji obloka **17** UV-filtra **8** morajo biti čisti. Ko odprete embalažo, takoj preverite, ali je vsebina paketa popolna in v brezhibnem stanju. Če je vsebina paketa nepopolna ali ima napake, se takoj obrnite na svojega prodajalca. Naprave ne uporabljajte, če je okvarjena.

## **Tabela za nastavev stopenj zatemnitve**

	Tok oblaka (amperi)																										
	1,5	6	10	15	30	40	60	70	100	125	150	175	200	225	250	300	350	400	450	500	600						
Grind	Brusilna funkcija – avtomatska zatemnitev ni aktivna																										
SMAW	8						9	10	11	12	13	14															
MAG	8							9	10	11	12	13	14														
TIG / GTAW	8			9			10			11			12			13											
MIG (težko)	9						10			11			12			13		14									
MIG (lahko)	10									11			12			13			14								
PAC	9								10	11	12			13													
PAW	4	5	6	7	8	9	10	11			12																

- SMAW: varjenje z oplaščenimi elektrodami  
MIG (težko): varjenje MIG težkih kovin  
MIG (lahko): varjenje MIG lahkih kovin in zlitin  
TIG/GTAW: varjenje z inertnim plinom  
MAG: varjenje z aktivnim plinom za kovine  
PAC: plazemsko rezanje  
PAW: plazemsko varjenje  
Grind: brusilna funkcija: Samodejna zatemnitev ni aktivna. To nastavitve uporabite samo, če varilne čelade ne potrebujete za varjenje.n.

**⚠** Pred vsako uporabo preverite, ali sta čelada za varjenje in zaščitno steklo nepoškodovana. Če opazite praske, odrgnine ali neravnine na zaščitnem steklu, pred uporabo zamenjajte zaščitno steklo, kajti v nasprotnem primeru lahko pride do težjih telesnih poškodb.

- Z notranje in zunanje strani vizirja odstranite zaščitno folijo.
- Nastavite čelado za varjenje s pomočjo traku za glavo [5]. Zavrtite zadnji vrtljivi gumb traku za glavo [6], da čelado za varjenje prilagodite velikosti glave, ter stranska vrtljiva gumba traku za glavo [7], da zablokirate čelado za varjenje. Pri nastavljanju bodite pozorni, da bo čelada za varjenje čim globlje na glavi in čim bližje obrazu.
- Pred varjenjem nastavite ustrezno stopnjo zatemnitve. Stopnjo zatemnitve lahko z vrtenjem regulatorja zatemnitve [9] na zunanji strani čelade nastavite ročno med 5 in 9 ter 9 in 13. S stikalom za zatemnitev [20] lahko nastavite, ali je zatemnitev na regulatorju zatemnitve [9] nastavljen na med stopnjami 5–9 ali 9–13.

**⚠ POZOR!** Regulator zatemnitve [9] ima nastavitve »Grind«. Ko je regulator zatemnitve [9] nastavljen na to nastavitve, je avtomatska zatemnitev onemogočena. To nastavitve uporabite samo, če čelade za varjenje ne boste uporabljali za varjenje. Samodejna zatemnitev takrat ni aktivna. Pred vsako uporabo preverite svetlobno tesnjenje.

## Izvajanje preskusa

- S testno tipko **10** lahko predhodno preverite, ali funkcija zatemnitve čelade za varjenje deluje.
- Z zunanjim virom svetlobe z močjo več kot 40 W se približajte okencu za gledanje in preverite, ali se okence zatemni oz. osvetli. V ta namen zavrtite regulator zatemnitve **9** v smeri urnega kazalca za »Grind« na naslednjo stopnjo. S tem avtomatsko nastopi zatemnitev filtra.
- Če zavrtite regulator zatemnitve **9** v nasprotni smeri urnega kazalca nazaj na »Grind«, je ponovno deaktivirana avtomatska zatemnitev filtra.

## Menjava UV-filtra Za črno različico

- Za zamenjavo UV-filtra/solarne celice, ročaj **16** potisnite navzdol (glejte sliko D). Nato lahko filter odstranite. V ta namen potisnite blokado navzgor, kot je prikazano na sliki G, in rahlo pritisnite z druge strani proti filtru.
- Odstranite regulator zatemnitve **9** na zunanji strani čelade za varjenje, tako da ga preprosto povlečete, nato pa odvijte matico pod njim.
- Ko odvijete matico z navoja, lahko filter v celoti odstranite s čelade za varjenje.

## Menjava UV-filtra Za različico s plameni

- Za zamenjavo UV-filtra/solarne celice potisnite drsnika **18** skupaj (glejte sliko E). Nato lahko filter odstranite. V ta namen potisnite blokado navzgor, kot je prikazano na sliki G, in rahlo pritisnite z druge strani proti filtru.
- Odstranite regulator zatemnitve **9** na zunanji strani čelade za varjenje, tako da ga preprosto povlečete, nato pa odvijte matico pod njim.
- Ko odvijete matico z navoja, lahko filter v celoti odstranite s čelade za varjenje.

## Nastavitev zakasnitve

Z nastavitvijo zakasnitve **11** lahko glede na postopek varjenja nastavite, ali naj bo avtomatska zatemnitev takoj po končanem varjenju izklopljena ali ne. Na najm. stopnji se avtomatska zatemnitev takoj izklopi. Bolj ko obračate regulator v smeri urnega kazalca proti najv. stopnji, dlje traja zatemnitev po zaključenem varjenju. Ta funkcija je zelo uporabna pri naknadnem žarjenju.

## Nastavitev občutljivosti

Z nastavitvijo občutljivosti **12** lahko upravljate občutljivost senzorja na svetlobo. Pri šibki svetlobi lahko nastavite regulator na najv. stopnjo, da je avtomatska zatemnitev aktivna tudi pri šibkem viru svetlobe. Tudi s to dodatno funkcijo lahko prilagodite občutljivost senzorja na svetlobo glede na vaše potrebe.

## LED-lučka s senzorjem zatemnitve

V čeladi za varjenje vgrajeno LED-lučko **19** se upravlja s stikalom za LED-lučko **14**. Najprej nastavite želeno stopnjo zatemnitve. LED-lučko **19** lahko vklopite ročno, tako da premaknete stikalo za LED-lučko **14** (sredinski položaj »VKLOP«). Čelada za varjenje ima senzor zatemnitve. Ta se aktivira, če stikalo za LED-lučko **14** nastavite na desni položaj »Auto«. Tako senzor za zatemnitev samodejno vklopi LED-lučko v temnem okolju in jo spet izklopi v svetlem okolju. To je namenjeno osvetlitvi predmetov, ki jih je treba variti v temnem okolju. Po koncu del in za shranjevanje čelade za varjenje mora biti stikalo za LED-lučko **14** vedno izklopljeno (nastavitev na levo »ZKLOP«).

## Zamenjava baterije

Prek predala za baterije lahko zamenjate baterije z nizkim stanjem napolnjenosti. Nizko stanje baterije je na prikazu baterije **13** prikazano z rdečo opozorilno lučko.

- Za odpiranje predala za baterije **15** morate pokrov predala za baterije **15** na ročaju potisniti navzgor (glejte sliko F).
- Ko snamete pokrov predala za baterije **15**, lahko zamenjate baterijo.

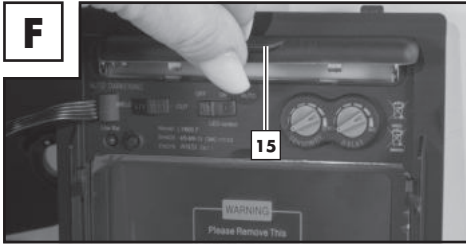

- Nato ponovno zaprite predal za baterijo [15]. Če želite zapreti predal za baterijo, morate vstaviti pokrov predala za baterijo [15] in nato pritisniti ročaj navzdol, da pokrov zaskoči.

**!** **OPOMBA:** Baterije so namenjene prvi zatemnitvi filtra na začetku varjenja. Nato se filter oskrbuje z energijo prek vgrajene solarne celice.

## ● Odpravljanje napak

Napaka	Vzrok	Rešitev
Filter se ne zatemni redno ali plapol.	Sprednje steklo [1] je umazano ali okvarjeno.	Očistite ali zamenjajte sprednje steklo.
	Senzor obloka [17] ni čist.	Očistite površino senzorja obloka [17].
	Varilni tok je prenizek.	Nastavite občutljivost na najv. stopnjo.
Reakcija je upočasnjena.	Temperatura okolice je prenizka/ previsoka.	Varilno masko uporabljajte samo pri temperaturah med $-5^{\circ}\text{C}$ in $+55^{\circ}\text{C}$ .
	Občutljivost je prenizka.	Nastavite višjo občutljivost.
Vidljivost je slaba.	Sprednje [1]/zadnje steklo [4] je umazano.	Očistite sprednje [1]/zadnje steklo [4].
	Zaščitna folija na zadnjem steklu [4] ni bila odstranjena.	Odstranite zaščitno folijo.
	Svetloba okolice ne zadošča.	Zagotovite več svetlobe v svojem delovnem okolju.
	Nastavljena je napačna stopnja zatemnitve.	Ponovno nastavite stopnjo zatemnitve.
Čelada za varjenje drsi.	Trak za glavo [5] je napačno nastavljen.	Ponovno in bolj na tesno nastavite trak za glavo [5].

## ● Čiščenje in vzdrževanje

- Za čiščenje ohišja čelade [2] ne uporabljajte jedkih čistil.
- UV-filter [8] ne sme nikoli priti v stik z vodo.
- Izdelek čistite z mehko suho krpo, z navlaženo krpo ali krpo, navlaženo s sredstvom za razkuževanje.

## ● Shranjevanje

- Napravo hranite na suhem in zunaj dosega otrok.
- Pozorni bodite, da je stikalo za LED-lučko  med shranjevanjem vedno izklopljeno (levi položaj »IZKLOP«).

## ● Navodila za varovanje okolja in odstranjevanje med odpadke



**ELEKTRIČNEGA ORODJA NE ZAVRZITE MED GOSPODINJSKE ODPADKE! RECIKLIRAJMO SUROVINE NAMESTO ODLAGANJA ODPADKOV!**

Po evropski direktivi 2012/19/EU je treba rabljene električne naprave zbirati ločeno in reciklirati na okolju prijazen način. Simbol prečrtanega smetnjaka na kolesih pomeni, da te naprave po koncu njene življenjske dobe ni dovoljeno zavreči med gospodinjske odpadke. Napravo je treba oddati na določenih zbirnih mestih, centrih za recikliranje ali podjetjem za odstranjevanje odpadkov. Vaše okvarjene naprave, ki jih pošljete, bomo brezplačno odstranili. Poleg tega so jih dolžni vzeti nazaj distributerji električne in elektronske opreme ter distributerji živil. Lidl vam ponuja možnosti vračila neposredno v poslovalnicah in tržnicah. Vračilo in odlaganje sta za vas brezplačna. Ob nakupu nove naprave imate pravico do brezplačnega vračila ustrezne stare naprave. Poleg tega imate neodvisno od nakupa nove naprave možnost brezplačno podariti (do tri) stare naprave, katerih katekoliki dimenzija ne presega 25 cm. Pred vrnitvijo izbrišite vse osebne podatke. Prosimo, da pred vračilom odstranite baterije ali akumulatorje, ki niso bili priloženi stari napravi, ter sijalke, ki jih lahko odstranite, in jih ne da bi jih uničili odnesite na posebno zbirališče.



Baterije, ki vsebujejo škodljive snovi, so označene s spodaj prikazanimi simboli, ki pomenijo, da niso primerne za odlaganje med gospodinjske odpadke. Oznake za težke kovine so: Cd = kadmij, Hg = živo srebro, Pb = svinec.

Stare baterije odnesite na odlagališče takšnih odpadkov v vašem kraju ali jih vrnite trgovcu. S tem boste izpolnili zakonske dolžnosti in pomembno prispevali k varovanju okolja.



Upošteвайте oznako na različnih embalažah in jih po potrebi odložite ločeno. Embalaža je označena s kraticami (a) in številkami (b), ki imajo naslednji pomen: 1–7: umetne snovi, 20–22: papir in karton, 80–98: kompozitni materiali.

## ● Pomen oznake

### **Varnostna okenca so preverjena v skladu z DIN EN 166 (C6316CMC, C6317CMC, C6318CMC):**

#### ● **Sprednje steklo: CMC F CE**

CMC = kratica proizvajalca / F = mehanska trdnost (udarec z nizko energijo 45 m/s) / CE = oznaka CE

#### ● **Zadnje steklo: CMC 1 F CE**

CMC = kratica proizvajalca / 1 = optični razred / F = mehanska trdnost (udarec z nizko energijo 45 m/s) / CE = oznaka CE

### **ADF-filter preverjen v skladu z DIN EN 379: 4/5–9/9–13 CMC 1/1/1/2/379 CE (C6606CMC) Pojasnilo:**



4 = osvetljeno stanje  
5-9/9-13 = zatemnjena stanja  
CMC = kratica proizvajalca  
Številka 1 = optični razred  
Številka 2 = razred razpršene svetlobe

Številka 3 = razred homogenosti  
Številka 4 = razred odvisnosti od kota  
379 = standard preskušanja  
CE = oznaka CE

## Lupina čelade za varjenje: CMC EN 175 F CE (C6314CMC, C6315CMC)

Identifikacija proizvajalca: CMC  
Številka zadevnega standarda: EN 175  
Področja uporabe (po potrebi): S, F, B  
Teža v gramih (po potrebi)  
Stopnja zaščite za čelade za varjenje  
št. art.: 2272/2273  
CE = oznaka CE

Simbol	Vrsta zaščite	Opis področja uporabe
S	Povečana trdnost	Mehanska trdnost
F	Udarec z nizko energijo	Mehanska trdnost
B	Udarec s srednjo energijo	Mehanska trdnost

 Če simboli F, B in S ne veljajo niti za okence niti za nosilno ogrodje, je treba celotnemu pripomočku za zaščito oči pripisati nižjo stopnjo.

### Certifikacijski organ:

DIN CERTCO Gesellschaft für Konformitätsbewertung mbH  
Alboinstrasse 56 / 12103 Berlin / Številka priglšenega organa 0196

### ● Izjava o skladnosti EU

1. OZO (številka izdelka, tipa, šarže ali serijska številka):

#### Avtomatska varilna čelada

IAN: **409157\_2207**  
Serijska številka:  
Črna različica: **2272**  
Različica s plameni: **2273**  
Leto izdelave: **2023/18**  
Model: **PSHL 2 D1**

2. Naziv in naslov proizvajalca in po potrebi njegovega pooblaščenega zastopnika:





#### C.M.C. Creative Marketing & Consulting GmbH

Odgovoren za dokument:  
**Dr. Christian Weyler**  
**Katharina-Loth-Str. 15**  
**DE-66386 St. Ingbert**  
**NEMČIJA**

3. Za izdajo te izjave o skladnosti je v celoti odgovoren proizvajalec:

**C.M.C. Creative Marketing & Consulting GmbH**

4. Predmet izjave (identifikacija OZO, ki omogoča sledljivost in; po potrebi lahko vsebuje tudi dovolj ostro barvno slika, če je potrebna za identifikacijo OZO):

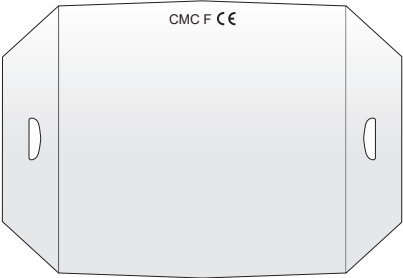
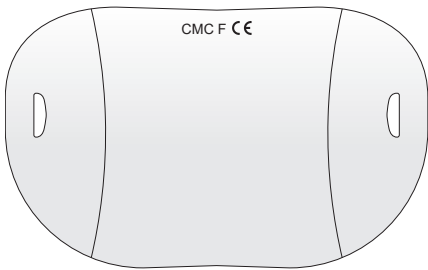
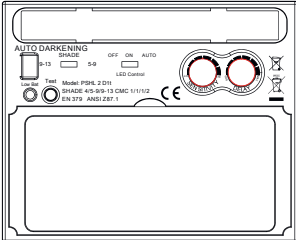
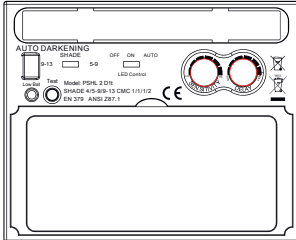
<p><b>Zaščitna čelada za varjenje Črna različica PSHL 2 D1p, št. art. 2272</b></p>	<p><b>Zaščitna čelada za varjenje Različica s plameni PSHL 2 D1p, št. art. 2273</b></p>
	
<p><b>Zadnje steklo brez filtriranja PSHL 2 D1, št. art.: 2272, 2273</b></p>	<p><b>Zadnje steklo brez filtriranja PSHL 2 D1, št. art.: 2272, 2273</b></p>
	
<p><b>Sprednje steklo brez filtriranja PSHL 2 D1, št. art.: 2272</b></p>	<p><b>Sprednje steklo brez filtriranja PSHL 2 D1, št. art.: 2273</b></p>
	
<p><b>Avtomatski filter za zaščito varilca z ročno nastavljivo stopnjo zaščite PSHL 2 D1t, št. art.: 2272, 2273</b></p>	<p><b>Avtomatski filter za zaščito varilca z ročno nastavljivo stopnjo zaščite PSHL 2 D1t, št. art.: 2272, 2273</b></p>
	

5. Predmet izjave iz točke 4 je skladen z ustrežno veljavno usklajevalno zakonodajo Unije:

**Direktiva o splošni varnosti izdelkov**

2001/95/ES

**Elektromagnetna združljivost**

2014/30/EU

**Direktiva RoHS**

2011/65/EU+2015/863 EU

**Uredba za osebno zaščitno opremo**

(EU)/2016/425

6. Navedba uporabljenih veljavnih harmoniziranih standardov ali drugih tehničnih specifikacij, za katere je deklarirana skladnost, vključno z datumom standardov ali drugimi tehničnimi specifikacijami:

**EN 166:2001**

**EN 175:1997**

**EN 379:2009**

7. Priglašeni organ za certificiranje DIN CERTCO Gesellschaft für Konformitätsbewertung mbH, Alboinstrasse 56, 12103 Berlin, številka priglašene organa 0196, je izvedel EU-pregled tipa in izdal certifikat o EU-pregledu tipa C6606CMC/R0, C6314CMC/R0, C6315CMC/R0, C6316CMC/R0, C6317CMC/R0, C6318CMC/R0.

St. Ingbert, 01.10.2022

C.M.C. GmbH  
Katharina-Loth-Str. 15  
1. A. 66286 Weiskirchen  
Telefon: +49 6894 9989750  
Telefax: +49 6894 9989729

Dr. Christian Weyler  
- Zagotavljanje kakovosti -

## ● Napotki za garancijo in servisiranje

### **Garantie der Creative Marketing & Consulting GmbH**

Spoštovana stranka, za to napravo vam je na voljo 3-letna garancija s pričetkom veljavnosti na dan nakupa. V primeru pomanjkljivosti tega izdelka za vas veljajo zakonske pravice napram prodajalcu. Naša, spodaj predstavljena garancija ne omejuje teh zakonskih pravic.

## ● Garancijski pogoji

Garancijski rok začne teči od datuma nakupa. Shranite originalni račun. Ta dokument je potreben kot dokazilo o nakupu. Če v 3 letih od datuma nakupa tega izdelka pride do napake na materialu ali v izdelavi, bomo izdelek – po naši izbiri – brezplačno popravili ali ga zamenjali. Pogoji te garancijske storitve je, da v treh letih predložite okvarjeno napravo in račun (dokazilo o nakupu) ter pisno na kratko razložite, v čem je težava in kdaj je nastopila. Če naša garancija krije napako, boste prejeli popravljen ali nov izdelek. S popravilom ali zamenjavo izdelka ne začne teči nova garancijska doba.

## ● Garancijska doba in zakonski odškodninski zahtevki

Garancijska doba se zaradi garancije ne podaljša. To velja tudi za zamenjane in popravljene dele. Morebitno škodo in pomanjkljivosti je treba sporočiti že ob nakupu, takoj po odstranitvi embalaže. Po preteku garancijskega roka je treba popravila plačati.

## ● Obseg garancije

Naprava je bila skrbno izdelana v skladu s strogimi smernicami kakovosti in odgovorno preverjena pred dobavo. Garancijska storitev velja za napake na materialu ali v izdelavi. Ta garancija ne velja za dele izdelka, ki so izpostavljeni običajni obrabi in jih je zato mogoče obravnavati kot obrabne dele, ali za poškodbe lomljivih delov, npr. stikal, baterij ali delov iz stekla. Ta garancija zapade, če je izdelek poškodovan in ni pravilno uporabljen ali vzdrževan. Za pravilno uporabo izdelka je treba natančno upoštevati le navedbe v originalnih navodilih za uporabo. Namenom uporabe in ravnanjem, ki jih v navodilih za uporabo odsvetujemo ali pred njimi svarimo, se je treba obvezno izogibati.

Izdelek je namenjen zgolj za zasebno in ne za poslovno uporabo. V primeru zlorabe ali nepravilnega ravnanja, uporabe sile in posegov, ki jih ne opravi naš pooblaščen servis, garancija preneha.

## ● Ravnanje v garancijskem primeru

Da lahko zagotovimo hitro obravnavo vaše zadeve, prosimo, da upoštevate napotke v nadaljevanju: Za vse poizvedbe imejte za dokazilo o nakupu pripravljen račun in številko izdelka (npr. IAN). Številka izdelka je navedena na tipski tablici, gravuri, naslovnici navodil (spodaj levo) ali na nalepki na hrbtni ali spodnji strani. Če pride do nepravilnega delovanja ali drugih poškodb, po telefonu ali e-pošti najprej stopite v stik s spodaj navedenim servisom. Izdelek, za katerega je ugotovljeno, da je okvarjen, lahko brezplačno pošljete na naslov servisa, pri čemer dodajte račun (dokazilo o nakupu) ter navedite pomanjkljivost in kdaj je nastopila.

**!** **NAPOTEK:** Ta navodila in številne druge priročnike, videoposnetke izdelkov in programsko podporo si lahko prenesete s spletnega mesta [www.lidl-service.com](http://www.lidl-service.com).



Koda QR vam omogoča neposredni dostop do strani Storitve Lidl ([www.lidl-service.com](http://www.lidl-service.com)), z vnosom številke (IAN) 409157 pa si lahko odprete navodila za uporabo.

## ● Servis

Uporabljajte samo originalne nadomestne dele:

**Črn model (PSHL 2 D1, št. art.: 2272):**

Sprednje steklo (CMC F CE):

140,4 mm x 156,6 mm x 1,5 mm

Zadnje steklo (CMC 1F CE):

103,8 mm x 47,3 mm x 1,0 mm

**Model s plameni (PSHL 2 D1, št. art.: 2273):**

Sprednje steklo (CMC F CE):

140 mm x 172,3 mm x 1,5 mm

Zadnje steklo (CMC 1F CE):

103,8 mm x 47,3 mm x 1,0 mm

**Stik z nami:**

**SI**

Ime: C.M.C. Creative Marketing &  
Consulting GmbH  
Servis in informacije

Spletna stran: [www.cmc-creative.de](http://www.cmc-creative.de)

E-pošta: [service.si@cmc-creative.de](mailto:service.si@cmc-creative.de)

Telefon: 06894/9989750

Sedež: Nemčija

**IAN 409157\_2207**

Upoštevajte, da spodnji naslov ni naslov servisa. Najprej stopite v stik z zgoraj navedenim servisom.

**Naslov:**

**C. M. C. GmbH**

Katharina-Loth-Str. 15

DE-66386 St. Ingbert

NEMČIJA

**Naročanje rezervnih delov:**

[www.ersatzteile.cmc-creative.de](http://www.ersatzteile.cmc-creative.de)

# GARANCIJSKI LIST

**Avtomatska varilna čelada  
PSHL 2 D1**

**IAN 409157\_2207**

**C. M. C. GmbH Holding  
Katharina-Loth-Str. 15, 66386 St. Ingbert,  
Nemčija**

Pooblaščen serviser: **Servisna telefonska številka:  
00386 (0) 80 080 917/ service.si@cmc-creative.de**

1. S tem garancijskim listom »C. M. C. GmbH Holding, Katharina-Loth-Str. 15, 66386 St. Ingbert, Nemčija« jamčimo, da bo izdelek v garancijskem roku ob normalni in pravilni uporabi brezhibno deloval in se zavezuemo, da bomo ob izpolnjenih spodaj navedenih pogojih odpravili morebitne pomanjkljivosti in okvare zaradi napak v materialu ali izdelavi oziroma po svoji presoji izdelek zamenjali ali vrnili kupnino.
2. Garancija je veljavna na ozemlju Republike Slovenije.
3. Garancijski rok za proizvod je »duration of guarantee« od datuma izročitve blaga. Datum izročitve blaga je razviden iz računa.
4. Če izdelek ne izpolnjuje specifikacij ali nima lastnosti, navedenih v garancijskem listu ali oglaševalskem sporočilu, lahko potrošnik najprej zahteva odpravo napak. O napaki mora potrošnik obvestiti proizvajalca ali pooblaščen servis (kontaktna številka in elektronski naslov navedena zgoraj) in zahtevati odpravo napak. Kupec je dolžan ob uveljavljanju zahtevka predložiti garancijski list in račun, kot potrdilo in dokazilo o nakupu ter dnevu izročitve blaga. Svetujemo vam, da pred tem natančno preberete navodila o sestavi in uporabi izdelka.
5. Rok za odpravo napake je 30 dni od dneva, ko je proizvajalec ali pooblaščen servis prejel zahtevo za odpravo napake. Če napake v tem roku niso odpravljene, mora proizvajalec potrošniku brezplačno zamenjati blago z enakim, novim in brezhibnim blagom. Rok se lahko zaradi narave in kompleksnosti blaga, narave in resnosti neskladnosti ter napora, ki je potreben za dokončanje popravila ali zamenjave podaljša za najkrajši čas, ki je potreben za dokončanje popravila, vendar največ za 15 dni. O številu dni podaljšane roka in razlogih za podaljšanje mora biti potrošnik obveščen pred potekom 30 dnevne roka za odpravo napak.
6. Če v roku 30 dni oz. v primeru podaljšanja v roku 45 dni blago ni popravljeno ali blago ni zamenjano z novim, lahko potrošnik od proizvajalca zahteva vračilo celotne kupnine ali zahteva sorazmerno znižanje kupnine. Sorazmerno znižanje kupnine je sorazmerno zmanjšanju vrednosti blaga, ki ga je potrošnik prejel, v primerjavi z vrednostjo, ki bi jo imelo blago, če bi bilo skladno.
7. Če se neskladnost pojavi v manj kot 30 dneh od dobave blaga, lahko potrošnik ob predložitvi blaga od proizvajalca takoj zahteva vračilo plačanega zneska.
8. Proizvajalec oziroma pooblaščen servis lahko potrošniku za čas popravila blaga, za katero je bila izdana obvezna garancija, zagotovi brezplačno uporabo podobnega blaga. Če proizvajalec potrošniku ne zagotovi nadomestnega blaga v začasno uporabo, ima potrošnik pravico uveljavljati škodo, ki jo je utrpel, ker blaga ni mogel uporabljati od trenutka, ko je zahteval popravilo ali zamenjavo, do njune izvršitve.
9. Stroške za material, nadomestne dele, delo, prenos in prevoz izdelkov, ki nastanejo pri odpravljanju okvar oziroma nadomestitvi blaga z novim, krije proizvajalec.
10. V primeru zamenjave blaga ali zamenjave bistvenega dela blaga z novim se potrošniku izda nov garancijski list.
11. V primeru, da proizvod popravlja nepooblaščen servis ali nepooblaščen oseba, kupec ne more uveljavljati zahtevkov iz te garancije.
12. Vzroki za okvaro oziroma nedelovanje izdelka morajo biti lastnosti stvari same in ne vzroki, ki so zunaj proizvajalčeve oziroma prodajalčeve sfere. Kupec ne more uveljavljati zahtevkov iz te garancije, če se ni držal priloženih navodil za sestavo in uporabo izdelka ali če je izdelek kakorkoli spremenjen ali nepravilno vzdrževan.
13. Proizvajalec zagotavlja proti plačilu popravilo, vzdrževanje blaga, nadomestne dele in priklone aparate vsaj tri leta po poteku garancijskega roka,
14. Obrabni deli oz. potrošni material so izvzeti iz garancije.
15. Vsi potrebni podatki za uveljavljanje garancije in podatki, ki identificirajo blago za katerega velja garancija se nahajajo na dveh ločenih dokumentih (garancijski list, račun).
16. Ta garancija proizvajalca ne izključuje zakonske pravice potrošnika, da zoper prodajalca v primeru neskladnosti blaga brezplačno uveljavlja jamčevalne zahtevke. Ta garancija prav tako ne izključuje pravic potrošnika, ki izhajajo iz obveznega jamstva za skladnost blaga.

**Prodajalec:**

**Lidl Slovenija d.o.o. k.d., Pod lipami 1, SI-1218 Komenda**

<b>Legenda korištenih piktograma</b> .....	Stranica	199
<b>Uvod</b> .....	Stranica	200
Bestimmungsgemäße Verwendung .....	Stranica	200
Opseg isporuke .....	Stranica	200
Opis dijelova verzije „crna“ .....	Stranica	200
Opis dijelova verzija „s plamenima“ .....	Stranica	201
Tehnički podatci .....	Stranica	201
<b>Sigurnosne napomene</b> .....	Stranica	201
<b>Puštanje u rad</b> .....	Stranica	205
<b>Otklanjanje pogreške</b> .....	Stranica	207
<b>Čišćenje i održavanje</b> .....	Stranica	208
<b>Skladištenje</b> .....	Stranica	208
<b>Napomene za okoliš i podatci za uklanjanje na otpad</b> .....	Stranica	208
<b>Značenje oznake</b> .....	Stranica	209
<b>EU izjava o sukladnosti</b> .....	Stranica	210
<b>Napomene za jamstvo i odvijanje servisa</b> .....	Stranica	212
Uvjeti jamstva .....	Stranica	212
Vrijeme jamstva i zakonsko pravo na naknadu .....	Stranica	212
Obim jamstva .....	Stranica	212
Odvijanje u slučaju jamstva .....	Stranica	213
<b>Servis</b> .....	Stranica	213

● Legenda korištenih piktograma			
	Oprez! Pročitajte uputu za rukovanje!		Pozor, moguće opasnosti!
	Simbol prekrížene kante za smeće na kotačićima pokazuje da ovaj uređaj podliježe Direktivi 2012/19/EU.		Važna napomena!
	Pozor: maske za zavarivanje ne pružaju zaštitu očiju, ušiju i lica!		Pozor: zrake svjetlosnog luka mogu ozlijediti mrežnicu oka!
	Izrađeno od recikliranog materijala		Odložite baterije na ekološki prihvatljiv način!
	Odložite ambalažu i uređaj na ekološki prihvatljiv način!		Istosmjerna struja
<b>OPREZ</b> <b>UPOZORENJE:</b> Mogućnost strujnog udara ! Ne otvarati kućište proizvoda !			

# Automatska maska za zavarivanje PSHL 2 D1

## ● Uvod



Čestitamo! Odlučili ste za uređaj visoke kvalitete iz naše kuće. Prije prvog puštanja u rad upoznajte se s proizvodom. Uz to pažljivo pročitajte sljedeće upute za rukovanje i sigurnosne napomene.

## NE DOPUSTITE DA DOSPIJE U DJEČJE RUKU!

## ● Bestimmungsgemäße Verwendung

Ova maska za zavarivanje štiti pri zavarivanju oči i lice od iskri, prskanja i UV zračenja te se automatski prilagođava svjetlosnim uvjetima. Omogućuje trenutno zatamnjivanje upravljano senzorima pri paljenju svjetlosnog luka i automatsko ponovno osvjetljivanje pri završetku postupka zavarivanja (uključujući kratku odgodu za zaštitu od naknadnog bljeska). Maska za zavarivanje opremljena je nestupnjevito podesivim DIN stupnjem zaštite s bočnim postavnim kotačićem, a podesiva je i na iskrenje pri radovima brušenja. Proizvodom se koristite samo kako je opisano te za navedena područja primjene. Ovu uputu dobro čuvajte. Prilikom prosljeđivanja proizvoda trećim osobama također predajte i sve dokumente. Svaka primjena koja odstupa od upotrebe u skladu s odredbama zabranjena je i potencijalno opasna. Štete nastale uslijed nepridržavanja ili pogrešne primjene ne pokriva se jamstvom te ne ulaze u područje odgovornosti proizvođača. Uređaj je koncipiran za kućnu uporabu te se ne smije koristiti u komercijalne ili industrijske svrhe.

## ● Opseg isporuke

1 automatska maska za zavarivanje  
1 upute za rukovanje

2 Tip baterije LR03 (AAA)

## ● Opis dijelova verzije „crna“

<b>1</b>	Prednje staklo	<b>11</b>	Postavljanje odgode
<b>2</b>	Kućište maske	<b>12</b>	Postavljanje osjetljivosti
<b>3</b>	Solarna ćelija	<b>13</b>	Prikaz niske napunjenosti baterije
<b>4</b>	Unutarnje staklo	<b>14</b>	Prekidač LED lampice za osvjetljavanje
<b>5</b>	Traka za glavu	<b>15</b>	Pretinac za baterije
<b>6</b>	Stražnji okretni regulator na traci za glavu	<b>16</b>	Stremen
<b>7</b>	Bočni okretni regulator na traci za glavu	<b>17</b>	Senzor električnog luka
<b>8</b>	UV filter	<b>19</b>	LED lampica
<b>9</b>	Regulator zatamnjivanja	<b>20</b>	Prekidač zatamnjivanja
<b>10</b>	Testni gumb		



## ● Opis dijelova verzija „s plamenima“

<b>1</b>	Prednje staklo	<b>11</b>	Postavljanje odgode
<b>2</b>	Kučište maske	<b>12</b>	Postavljanje osjetljivosti
<b>3</b>	Solarna ćelija	<b>13</b>	Prikaz niske napunjenosti baterije
<b>4</b>	Unutarnje staklo	<b>14</b>	Prekidač LED lampice za osvjetljavanje
<b>5</b>	Traka za glavu	<b>15</b>	Pretinac za baterije
<b>6</b>	Stražnji okretni regulator na traci za glavu	<b>17</b>	Senzor električnog luka
<b>7</b>	Bočni okretni regulator na traci za glavu	<b>18</b>	Kliznik
<b>8</b>	UV filtar	<b>19</b>	LED lampica
<b>9</b>	Regulator zatamnjenja	<b>20</b>	Prekidač zatamnjenja
<b>10</b>	Testni gumb		

## ● Tehnički podaci

Veličina uložaka filtra:	110x90x15 mm	Uključivanje/isključivanje Filtar:	potpuna automatika
Vidno polje:	9,2x4,2 cm	Uključivanje/isključivanje LED:	ručno
Svijetlo stanje:	DIN 4	Dovod energije:	solarna ćelija
Tamno stanje:	DIN 5 – DIN 9 / DIN 9 – DIN 13	UV/IR zaštita:	DIN 16
		Radna temperatura:	-5 °C do +55 °C
Vremena prebacivanja Svijetlo u tamno: Tamno u svijetlo:	0,23 –0,72 ms 0,1 –2 s	Temperatura skladištenja:	-20 °C do +70 °C
		Postupci zavarivanja:	MMA, MIG, MAG, TIG, rezanje plazmom i zavarivanje plazmom
		Maksimalni vijek trajanja:	cca 5 godina

**!** **NAPOMENA:** Tehničke i vizualne promjene mogu se provoditi tijekom daljnjeg razvoja bez obavijesti. Sve dimenzije, napomene i podaci u ovim uputama za uporabu stoga su bez jamstva. Pravni zahtjevi koji se postavljaju na temelju uputa za uporabu stoga se ne mogu smatrati valjanima.

## ● **⚠ Sigurnosne napomene**

Molimo brižljivo pročitajte upute za upotrebu te obratite pozornost na opisane napomene. Uz pomoć uputa za upotrebu upoznajte se s uređajem, njegovom pravilnom upotrebom te sa sigurnosnim napomenama. Na tipskoj pločici navedeni su svi tehnički podaci ove maske za zavarivanje, informirajte se o tehničkim datostima ovog

proizvoda.

- Prije svake upotrebe provjerite potpunu funkcionalnost pritiskom tipke „Test“.
- Proizvod nije prikladan za lasersko zavarivanje.
- Proizvod se smije upotrebljavati samo u temperaturnom rasponu od -5 °C do +55 °C.
- Proizvod nije vatrootporan.
- Masku za zavarivanje i UV filtar nemojte izlagati toplini ni vlazi.
- Nemojte uklanjati ADF filtar s maske za zavarivanje i ni u kojem slučaju nemojte otvarati kućište ADF filtra bez dopuštenja proizvođača.
- Prije svake upotrebe provjerite je li postavka zavarivanja/brušenja ispravno odabrana.
- Prednje se staklo mora instalirati na vanjsku stranu ADF filtra. U protivnom se ADF filtar može oštetiti.
- Nemojte provoditi nikakve promjene/zamjene na maski za zavarivanje i ADF filtru bez odobrenja.
- Odmah zaustavite radni postupak i smjesta se obratite trgovcu ako se filtar pri zavarivanju automatski ne zatamni.
- Nemojte čistiti ADF filtar alkoholom, benzinom ili sredstvom za razrjeđivanje. Nemojte uranjati ADF filtar u vodu.
- Vrijeme reakcije ADF tekućeg kristala sporije je ako je temperatura okoline niža, ali to nema negativan učinak na zaštitne funkcije.
- Odmah zamijenite kućište ADF filtra ako se ošteti ili ogrebe jer to ima snažan negativan učinak na vidljivost kao i jačinu zaštite.
- Odmah zamijenite stakla za gledanje ako se razbiju ili ogrebu. Nemojte upotrebljavati tvrde predmete da biste zamijenili stakla filtra za gledanje.
- Redovito čistite površine ADF filtra, senzora i solarnih ćelija.
- Maska za zavarivanje nije otporna na štetu koju uzrokuje snažan udarac, eksplozija ili nagrizajuće tekućine.
- Vrijeme upotrebe ovisi o mnogo pojedinačnih raznolikih čimbenika kao što su upotreba, čišćenje, skladištenje i održavanje. Preporučuju se redovite provjere i zamjena u slučaju oštećenja.
- Materijal od kojeg je proizvod izrađen stari tijekom vremena. Zbog toga na maski za zavarivanje mogu primjerice nastati napukline. Zbog takvih oštećenja maska za zavarivanje više ne može omogućiti učinkovitu zaštitu. U tom slučaju korisnik bi trebao odmah zamijeniti masku za zavarivanje.
- Ovaj se proizvod ne može upotrebljavati za radove zavarivanja i rezanja iznad glave. Ako se ovaj proizvod upotrebljava za zava-

rivanje ili rezanje iznad glave, otopljene metalne kapljice mogu se zapaliti ADF filtrom i nanijeti ozljede korisniku.

- Ako je filtar neispravan, korisnik mora odmah prekinuti upotrebu maske za zavarivanje. Prskanje troske može oštetiti površinu filtra i ozlijediti korisnikovu kožu ili prouzrokovati druge ozbiljne nesreće.
- Ovaj je proizvod otporan na temperaturu i teško je zapaljiv, ali u slučaju izravnoga kontakta s otvorenim plamenom ili pri pristupu objektu s višom temperaturom maska za zavarivanje može se zapaliti ili se početi topiti. Spremajte i upotrebljavajte masku za zavarivanje samo kako je opisano da biste smanjili takve rizike.
- ADF filtar elektronički je proizvod koji nije vodonepropustan. Pripazite da je suh i čist te ga nemojte spremati u vlažnom okruženju.
- Nepropropisna upotreba može dovesti do korisnikovih ozljeda i prouzrokovati daljnje bolesti.
- Provjerite filtar prije svake upotrebe. Čim vam se učini da ne funkcionira i ne izgleda propisno, ne smijete ga više upotrebljavati.
- Ako filtar treperi ili stupanj zatamnjenja više ne odgovara standardnoj vrijednosti ili se pojavljuju drugi neuobičajeni radni uvjeti, maska za zavarivanje ne smije se više upotrebljavati.
- Nemojte izlagati ovaj proizvod nepotrebnom sunčevu zračenju.
- Upotrebljavajte samo originalan pribor. Upotreba dijelova pribora koji nisu originalni može dovesti do problema u vezi sa zaštitnom funkcijom, upotrebljivosti i stupnjem zaštite proizvoda.
- Prekoračenje vijeka trajanja (nedovoljna zaštita) – prije svake upotrebe provjerite eventualna oštećenja i vijek trajanja maske za zavarivanje.
- Upotreba zaštite za oči bez učinka filtra od optičkog zračenja (oštećenje očiju) – prije svake upotrebe provjerite pokazuje li zaštita za oči potrebni broj na ljestvici.
- Upotreba proizvoda za zaštitu od prskanja (nedovoljna zaštita) – uvijek provjeravajte je li dostupno ispravno zaštitno djelovanje.
- Upotreba proizvoda za zaštitu od velikih čestica prašine (ozljeda, nesreća). Zaštitna naprava za oči smije se upotrebljavati samo za radove opisane u uputama za upotrebu. Svako odstupanje od uputa u uputama za rukovanje može dovesti do ozljeda ili nesreća.
- Upotreba oštećenih proizvoda (nedovoljna zaštita) – prije svake upotrebe provjerite eventualna oštećenja i vijek trajanja maske za zavarivanje.
- Nepropropisna upotreba zaštite za oči (ozljeda, nesreća). Uređaj za zaštitu očiju smije se upotrebljavati isključivo za radove opisane u uputama za upotrebu. Svako odstupanje od uputa može dovesti

do ozljeda i nesreća.

- Uređajem se mogu koristiti djeca od 16 godina pa naviše te osobe sa smanjenim psihičkim, senzoričkim ili mentalnim sposobnostima ili nedostatkom iskustva i znanja, ako su pod nadzorom ili ako su podučeni u vezi sa sigurnom upotrebom uređaja te razumiju opasnosti koje mogu iz toga nastati. Djeca se ne smiju igrati s uređajem. Djeca bez nadzora ne smiju provoditi čišćenje i korisničko održavanje.
- Maska za zavarivanje s automatskim zatamnjem nije prikladna za lasersko i autogeno zavarivanje.
- Nikada nemojte masku za zavarivanje odlagati na vruće površine.
- Ni u kojem slučaju nemojte otvarati masku za zavarivanje. Nemojte obavljati nikakve popravke ni preinake na maski za zavarivanje. To smije obavljati samo školovano stručno osoblje.
- Pripazite da prije svakog zavarivanja postavite automatsko zatamnjene.
- Sigurnosni vizir ne smije se otvarati. On štiti filter od prljavštine i oštećenja.
- Ako se filter ne zatamni automatski, odmah prekinite postupak zavarivanja i obratite se proizvođaču.
- Upotrebljavajte masku za zavarivanje samo pri temperaturama između  $-5\text{ }^{\circ}\text{C}$  i  $+55\text{ }^{\circ}\text{C}$ . Vrijeme reakcije filtra usporava se ako se treba spustiti ispod te temperature ili je prekoračiti.
- Redovito čistite filter, površinu maske i solarne ćelije.
- Zamijenite zaštitni vizir u slučaju da su na njemu vidljive ogrebotine ili oštećenja.
- Maska za zavarivanje ne štiti od udarca.
- Upotreba, čišćenje i skladištenje mogu smanjiti vijek trajanja od oko 5 godina. U slučaju ogrebenog stakla za gledanje ili drugih vidljivih oštećenja odmah zamijenite staklo za gledanje odn. masku za zavarivanje.

⚠ **POZOR!** Materijali koji dolaze u kontakt s kožom osobe koja nosi masku mogu kod osjetljivih osoba izazvati alergijske reakcije.

⚠ **POZOR!** Uređaji za zaštitu očiju mogu predstavljati opasnost za osobu koja ih nosi, i to uslijed prijenosa udarca čestica velike brzine ako se nose preko uobičajenih naočala za ispravljanje vida.

⚠ **POZOR!** Ako je potrebna zaštita od čestica velike brzine pri ekstremnim temperaturama, odabrani uređaj za zaštitu očiju mora biti označen slovom T izravno nakon slova za intenzitet sudara, tj. FT, BT ili AT. Ako slovo T ne slijedi iza slova za intenzitet sudara, uređaj za zaštitu očiju smije se upotrebljavati samo pri sobnoj temperaturi

protiv čestica velike brzine.

## ● Puštanje u rad

**!** **NAPOMENA:** Masku za zavarivanje upotrebljavajte samo s ugrađenim unutarnjim staklom **4**.

**!** **NAPOMENA:** Senzore za svjetlosni luk **17** UV filtra **8** održavajte čistima i jasnima.

**⚠** Nakon otvaranja ambalaže odmah provjerite je li opseg isporuke potpun i u besprijekornom stanju. Smjesta stupite u vezu sa svojim prodavateljem ako opseg isporuke nije potpun ili pokazuje nedostatke. Uredaj nemojte pustiti u pogon ako je neispravan.

## Tablica za postavljanje stupnjeva zatamnjena

	Struja svjetlosnog luka (amperi)																					
	1,5	6	10	15	30	40	60	70	100	125	150	175	200	225	250	300	350	400	450	500	600	
Grind	Funkcija brušenja – automatsko zatamnjeno nije aktivno																					
SMAW	8				9			10		11		12			13		14					
MAG	8						9		10		11			12			13		14			
TIG / GTAW	8				9			10		11			12		13							
MIG (teški)	9						10			11			12		13		14					
MIG (lak)	10								11			12		13		14						
PAC	9							10		11		12			13							
PAW	4	5	6	7	8	9	10	11			12											

SMAW: zavarivanje obloženim elektrodama

MIG (teški): MIG zavarivanje teških metala

MIG (lak): MIG zavarivanje lakih metala i legura

TIG/GTAW: zavarivanje inertnim plinom

MAG: zavarivanje metala aktivnim plinom

PAC: rezanje plazmom

PAW: zavarivanje plazmom

Grind: funkcija brušenja: automatsko zatamnjeno nije aktivno. Postavkom se koristite samo ako masku za zavarivanje ne upotrebljavate za zavarivanje.

**⚠** Provjerite prije svakog puštanja u pogon jesu li maska za zavarivanje i zaštitno staklo netaknuti. Ako su na zaštitnom staklu vidljive ogrebotine, pukotine ili neravnine, prije upotrebe mora se obavezno zamijeniti jer inače može doći do teških ozljeda.

- Uklonite zaštitnu foliju s vanjske i unutarnje strane vizira.
- Masku za zavarivanje postavite s pomoću trake za glavu **5**. Okrećite stražnji okretni regulator na traci za glavu **6** da biste prilagodili masku za zavarivanje na odgovarajuću veličinu i bočne okretno regulatore trake za glavu **7** da biste zaključali masku za zavarivanje. Pri postavljanju pripazite da maska za zavarivanje sjedne što je dublje moguće na glavu i što bliže na lice.

- Prije zavarivanja postavite odgovarajući stupanj zatamnjenja. Stupanj zatamnjenja možete postaviti ručno od 5 do 9 i od 9 do 13 tako da okrećete regulator zatamnjenja **9** na vanjskoj strani maske. Prekidačem zatamnjenja **20** možete postaviti zatamnjenje na regulatoru zatamnjenja **9** između stupnjeva 5 – 9 ili stupnjeva 9 – 13.

**⚠ POZOR!** Regulator zatamnjenja **9** ima krajnji položaj „Grind“. Kada je regulator zatamnjenja **9** postavljen na ovaj položaj, automatsko je zatamnjenje deaktivirano. Upotrebljavajte ovu postavku samo ako masku za zavarivanje ne želite upotrebljavati za zavarivanje. Automatsko zatamnjenje tada nije aktivno. Prije svake upotrebe provjerite nepropusnost na svjetlo.

## Provedba testnog postupka

- Testnom tipkom **10** možete provjeriti funkcionira li funkcija zatamnjenja maske za zavarivanje.
- Približite staklo za gledanje vanjskom izvoru svjetlosti s više od 40 W i provjerite je li staklo zatamnjeno ili osvijetljeno. U tu svrhu okrenite regulator zatamnjenja **9** u smjeru kazaljke na satu s „Grind“ na sljedeći stupanj. Na taj način zatamnjenje filtra nastupa automatski.
- Ako regulator zatamnjenja **9** vratite suprotno od smjera kazaljke na satu na „Grind“, automatsko zatamnjenje filtra ponovo se deaktivira.

## Zamjena UV filtra Za verziju crne boje

- Da biste zamijenili UV filter / solarnu čeliju, pritisnite stremen **16** prema dolje. (vidjeti sliku D). Zatim možete izvaditi filter. U tu svrhu pritisnite blokade prema gore kako je prikazano na slici G i s druge strane lagano pritisnite filter.
- Nakon toga jednostavnim povlačenjem uklonite regulator zatamnjenja **9** na vanjskoj strani maske za zavarivanje i zatim otpustite maticu koja se nalazi ispod.
- Nakon što ste maticu otpustili od navoja, filter možete potpuno odvojiti od maske za zavarivanje.

## Zamjena UV filtra Za verziju s plamenima

- Da biste zamijenili UV filter / solarnu čeliju, pritisnite kliznik **18**. (vidjeti sliku E). Zatim možete izvaditi filter. U tu svrhu pritisnite blokade prema gore kako je prikazano na slici G i s druge strane lagano pritisnite filter.
- Nakon toga jednostavnim povlačenjem uklonite regulator zatamnjenja **9** na vanjskoj strani maske za zavarivanje i zatim otpustite maticu koja se nalazi ispod.
- Nakon što ste maticu otpustili od navoja, filter možete potpuno odvojiti od maske za zavarivanje.

## Postavljanje odgode

Postavljanjem odgode **11** možete ovisno o procesu zavarivanja podesiti treba li se ili ne treba automatsko zatamnjenje isključiti neposredno nakon završetka procesa zavarivanja. Na min. stupnju automatsko zatamnjenje automatski se isključuje.

Što više okretni regulator okrećete u smjeru kazaljke na satu tj. u smjeru maksimalnog stupnja, to će se zatamnjenje nakon procesa zavarivanja duže zadržati. Ova funkcija vrlo je korisna prilikom naknadnog bljeska.

## Postavljanje osjetljivosti

Postavljanjem osjetljivosti **12** možete regulirati svjetlosnu osjetljivost senzora. U slučaju malog upada svjetla regulator je moguće namjestiti na maksimalni stupanj da bi automatsko zatamnjenje također nastupilo pri slabom izvoru svjetla. Za ovu dodatnu funkciju, ovisno o vlastitim potrebama, također možete namjestiti svjetlosnu osjetljivost senzora.

## LED lampica sa senzorom prigušivanja

LED lampicom integriranom u masku za zavarivanje **19** upravlja prekidač LED lampice za osvijetljavanje **14**. Prvo postavite željeni stupanj zatamnjenja. LED lampica **19** može se ručno uključiti tako da se uključiti prekidač LED lampice za osvijetljavanje **14** (srednja postavka „ON“).

Maska za zavarivanje opremljena je senzorom prigušivanja. Isti se aktivira tako da se prekidač LED

lampice za osvjetljavanje **14** prebaci na desnu postavku „Auto“. Zatim senzor prigušivanja u slučaju tamne okoline automatski uključuje LED lampicu, a u slučaju svijetle okoline ponovo je isključuje. To u slučaju tamne okoline služi osvjetljivanju predmeta koji se zavaruju. Nakon završetka rada i radi skladištenja maske za zavarivanje prekidač LED lampice za osvjetljavanje **14** uvijek treba biti isključen (lijeva postavka „OFF“).

## Zamjena baterija

Preko pretinca za baterije možete izmijeniti baterije sa slabom napunjenosti. Obavijest o slaboj napunjenosti baterije dobivate na prikazu baterije **13** uz pomoć crvene upozoravajuće lampice.

- Da biste otvorili pretinac za baterije **15**, primate poklopac pretinca za baterije **15** za ručku i okrenite ga prema gore (vidjeti sliku F).
- Nakon što skinete poklopac pretinca za baterije **15**, možete zamijeniti bateriju.

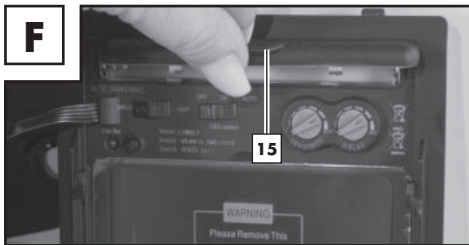

- Zatim opet zatvorite poklopac pretinca za baterije **15**. Da biste zatvorili pretinac za baterije, morate umetnuti poklopac pretinca za baterije **15** i zatim pritiskati ručku prema dolje dok se poklopac ne uglati.

**!** **OBAVIJEST:** Baterije se koriste za prvo potamnjenje filtera na početku procesa zavarivanja. Filtar se zatim puni energijom iz integrirane solarne ćelije.

## ● Otklanjanje pogreške

Pogreška	Uzrok	Rješenje
Filtar se ne zatamnjuje redovito odn. treperi.	Prednje staklo <b>1</b> prljavo je ili neispravno.	Očistite ili zamijenite prednje staklo.
	Senzor svjetlosnog luka <b>17</b> nije čist.	Očistite površinu senzora svjetlosnog luka <b>17</b> .
	Struja je zavarivanja preniska.	Postavite osjetljivost na maksimalni stupanj.
Reakcija je usporena.	Temperatura je okoline preniska/ previsoka.	Upotrebljavajte masku za zavarivanje samo pri temperaturama između -5 °C i +55 °C.
	Osjetljivost je preniska.	Postavite višu osjetljivost.

Vidljivost je loša.	Vanjsko <b>1</b> /unutarnje <b>4</b> staklo prljavo je.	Očistite vanjsko <b>1</b> / unutarnje <b>4</b> staklo.
	Zaštitna folija na unutarnjem staklu <b>4</b> nije uklonjena.	Uklonite zaštitnu foliju.
	Osvjetljenje okoline nije dovoljno.	Postavite više svjetla u svoju radnu okolinu.
	Postavljen je nepravilan stupanj zatamnjenja.	Iznova postavite stupanj zatamnjenja.
Maska za zavarivanje skliznula je.	Traka za glavu <b>5</b> neispravno je postavljena.	Iznova postavite traku za glavu <b>5</b> tako da bolje prijanja.

## ● Čišćenje i održavanje

- Ne čistite kućište maske **2** nagrizajućim sredstvima za čišćenje.
- Nikada nemojte dovesti UV filter **8** u dodir s vodom.
- Proizvod očistite mekom i suhom krpom, navlaženom krpom ili krpom navlaženom sredstvom za dezinfekciju.

## ● Skladištenje

- Uređaj čuvajte na suhom mjestu i izvan dohvata djece.
- Pritom pripazite da je prekidač LED lampice za osvjetljavanje **14** isključen tijekom skladištenja (lijeva postavka „OFF“).

## ● Napomene za okoliš i podatci za uklanjanje na otpad



**ELEKTRIČNE UREĐAJE NEMOJTE BACATI U KUĆNI OTPAD!  
RECIKLIRANJE SIROVINA UMJESTO ZBRINJAVANJA OTPADA!**

U skladu s Europskom direktivom 2012/19/EU potrošeni elektronički uređaji moraju se zasebno sakupljati i dopremiti na ekološko recikliranje. Simbol prekrizane kante za otpad označava da se ovaj uređaj nakon isteka životnog vijeka ne smije odložiti kao kućni otpad. Uređaj se treba odnijeti u odgovarajuće sabirne centre, reciklažna dvorišta ili postrojenja za zbrinjavanje otpada. Besplatno zbrinjavamo vaše neispravne, primljene uređaje. Osim toga su distributeri električnih i elektroničkih proizvoda kao i distributeri prehrambenih proizvoda obvezni omogućiti povrat robe. Lidl vam omogućuje povrat direktno u filijalama i trgovinama. Povrat i zbrinjavanje za vas su besplatni. Prilikom kupnje novog uređaja imate pravo na povrat starog uređaja bez dodatnih troškova. Osim toga imate mogućnost, neovisno o tome kupujete li novi uređaj, predati (do triju) starih uređaja, pri čemu nijedna dimenzija uređaja ne smije biti veća od 25 cm. Molimo da prije nego što predate uređaj s njega izbrisate sve osobne podatke. Osim toga vas molimo da izvadite sve baterije i akumulatore koji nisu zatvoreni u starom uređaju, kao i lampe koje se bez uništenja mogu izvaditi te da ih posebno zbrinete.



Baterije koje sadržavaju štetne tvari označene su sljedećim simbolima koji upozoravaju na zabranu odlaganja u kućni otpad. Oznake za ključne teške metale: Cd = kadmij, Hg = živa, Pb = olovo.

Odnesite stare baterije u odlagalište otpada u svojem gradu ili općini ili ih vratite trgovcu. Time ispunjavate zakonske obveze i dajete važan doprinos zaštiti okoliša.





Obratite pažnju na oznake na različitim materijalima ambalaže te ambalažu zbrinite odvojeno, ako je to potrebno. Materijali ambalaže označeni su kraticama (a) i brojevima (b) koji imaju sljedeće značenje: 1 – 7: plastike, 20 – 22: papir i karton, 80 – 98: kompoziti.

## ● Značenje oznake

### Sigurnosna stakla provjerena prema DIN EN 166 (C6316CMC, C6317CMC, C6318CMC):

- **Prednje staklo: CMC F CE**

CMC = kod proizvođača / F = mehanička čvrstoća (udarac niske energije 45 m/s) / CE = znak CE

- **Unutarnje staklo: CMC 1 F CE**

CMC = kod proizvođača / 1 = optički razred / F = mehanička čvrstoća (udarac niske energije 45 m/s) / CE = znak CE

### ADF provjeren prema DIN EN 379: 4/5-9/9-13 CMC 1/1/1/2/379 CE (C6606CMC) Objašnjenje:

4 = svijetlo stanje

5 – 9 / 9 – 13 = tamna stanja

CMC = kod proizvođača

Broj 1 = optički razred

Broj 2 = razred rasipne svjetlosti

Broj 3 = razred homogenosti

Broj 4 = razred ovisnosti o kutu

379 = ispitna norma

CE = znak CE

### Ljuska maske za zavarivanje: CMC EN 175 F CE (C6314CMC, C6315CMC)

Identificiranje proizvođača: CMC

Broj trenutne norme: EN 175

Područje(a) primjene (po potrebi): S, F, B

Masa u gramima (po potrebi)

Vrsta zaštite za maske za zavarivanje

br. art.: 2272/2273

CE = znak CE

Simbol	Vrsta zaštite	Opis područja primjene
S	Povećana čvrstoća	Mehanička čvrstoća
F	Udarac niske energije	Mehanička čvrstoća
B	Udarac srednje energije	Mehanička čvrstoća

⚠ Ako simboli F, B i S ne vrijede ni za sigurnosno staklo ni za potporno tijelo, cjelokupnom uređaju za zaštitu očiju dodjeljuje se niži stupanj.

## Certifikacijsko tijelo:

DIN CERTCO Gesellschaft für Konformitätsbewertung mbH

Alboinstrasse 56 / 12103 Berlin / Notified body number 0196

## ● EU izjava o sukladnosti

1. OZO (broj proizvoda, tipa, šarže ili serije):

### Automatska maska za zavarivanje

IAN: **409157\_2207**  
Serijski broj:  
Varijanta crna: **2272**  
Varijanta s plamenima: **2273**  
Godina proizvodnje: **2023/18**  
Model: **PSHL 2 D1**

2. Naziv i adresa proizvođača i po potrebi njegova ovlaštenog zastupnika:

### C.M.C. Creative Marketing & Consulting GmbH

Odgovoran za dokument:

**Dr. Christian Weyler**  
**Katharina-Loth-Str. 15**  
**DE-66386 St. Ingbert**  
**NJEMAČKA**

3. Isključivu odgovornost za izdavanje ove izjave o sukladnosti snosi proizvođač:

### C.M.C. Creative Marketing & Consulting GmbH

4. Predmet izjave (identifikacija OZO-a koja omogućuje sljedivost; može sadržavati po potrebi dovoljno oštru obojenu sliku kada je to potrebno za identificiranje OZO-a):

<b>Zaslon za zaštitu lica zavarivača</b> <b>Varijanta crna</b> <b>PSHL 2 D1p, br. art. 2272</b>	<b>Zaslon za zaštitu lica zavarivača</b> <b>Varijanta s plamenima</b> <b>PSHL 2 D1p, br. art. 2273</b>
	
<b>Unutarnje staklo bez učinka filtra</b> <b>PSHL 2 D1, br. art.: 2272, 2273</b>	<b>Unutarnje staklo bez učinka filtra</b> <b>PSHL 2 D1, br. art.: 2272, 2273</b>
	

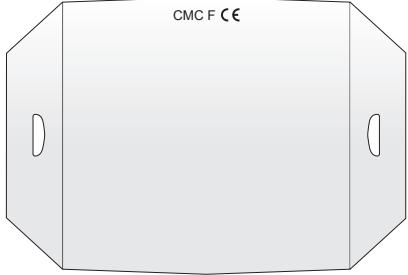
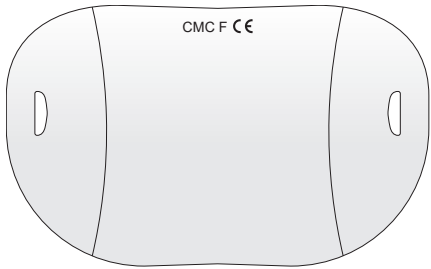
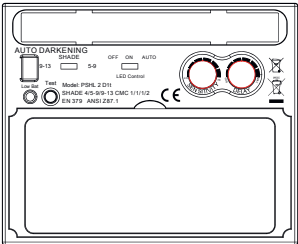
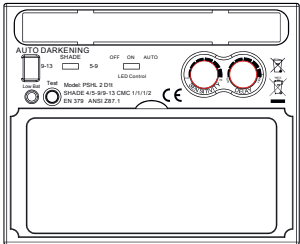
<p><b>Vanjsko staklo bez učinka filtra PSHL 2 D1, br. art.: 2272</b></p>	<p><b>Vanjsko staklo bez učinka filtra PSHL 2 D1, br. art.: 2273</b></p>
	
<p><b>Automatski filter za zaštitu zavarivača sa stupnjevima zaštite koji se mogu postaviti rukom PSHL 2 D1t, br. art.: 2272, 2273</b></p>	<p><b>Automatski filter za zaštitu zavarivača sa stupnjevima zaštite koji se mogu postaviti rukom PSHL 2 D1t, br. art.: 2272, 2273</b></p>
	

5. Predmet izjave opisan pod brojem 4 odgovara mjerodavnim pravnim propisima o harmonizaciji EU-a:

**Direktiva o općoj sigurnosti proizvoda**

2001/95/EZ

**Elektromagnetska kompatibilnost**

2014/30/EU

**Direktiva o ograničenju uporabe određenih opasnih tvari u električnoj i elektroničkoj opremi (RoHS)**

2011/65/EU+2015/863 EU

**Uredba o osobnoj zaštitnoj opremi**

(EU)/2016/425

6. Informacije o upotrijebljenim mjerodavnim harmoniziranim normama ili drugim tehničkim specifikacijama za koje se daje izjava o sukladnosti, uključujući datume normi odn. druge tehničke specifikacije:

**EN 166:2001**

**EN 175:1997**

**EN 379:2009**

7. Prijavljeno certifikacijsko tijelo DIN CERTCO Gesellschaft für Konformitätsbewertung mbH, Alboinstrasse 56, 12103 Berlin, Notified body number 0196, provelo je EU tipsko ispitivanje i izdalo je

potvrdu o EU tipskom ispitivanju C6606CMC/R0, C6314CMC/R0,  
C6315CMC/R0, C6316CMC/R0, C6317CMC/R0, C6318CMC/R0.

St. Ingbert, 01.10.2022



Dr. Christian Weyler  
- Osiguranje kvalitete -

## ● Napomene za jamstvo i odvijanje servisa

### Jamstvo tvrtke Creative Marketing & Consulting GmbH

Poštovana klijentice, poštovani klijentu,  
na ovaj uređaj dobivate 3 godine garancije od datuma kupnje. U slučaju nedostataka na ovom proizvodu u odnosu na prodavatelja proizvoda možete potraživati svoja zakonska prava. Ova se zakonska prava ne ograničavaju našim jamstvom koje je predstavljeno u nastavku.

## ● Uvjeti jamstva

Jamstveni rok počinje datumom kupnje. Dobro čuvajte originalni fiskalni račun. Ovaj je dokument neophodan kao dokaz za kupnju. Ako u roku od 3 godine od datuma kupnje ovog proizvoda nastupi greška na materijalu ili u tvorničkoj proizvodnji, za vas besplatno – po našem izboru – uređaj popravljamo ili zamjenjujemo. Ovo davanje jamstva predvjetuje da se u roku od 3 godine priloži neispravan uređaj i potvrda o kupnji (fiskalni račun) te da se pismeno kratko opiše u čemu se sastoji nedostatak te kada je on nastupio. Ako je neispravnost pokrivena našim jamstvom, natrag dobivate novi ili popravljeni proizvod. Popravkom ili izmjenom proizvoda ne počinje novo jamstveno razdoblje.

## ● Vrijeme jamstva i zakonsko pravo na naknadu

Jamstvom se ne produljuje rok jamstveni rok. To vrijedi i za zamijenjene i popravljene dijelove. Odmah nakon raspakiranja potrebno je prijaviti štete i nedostatke koji eventualno postoje već pri kupnji. Potrebni se popravci nakon isteka jamstvenog roka naplaćuju.

## ● Obim jamstva

Uređaj smo brižljivo proizveli prema strogim direktivama za kvalitetu i prije isporuke savjesno smo ga provjerili.

Jamstvo se odnosi na materijalne ili proizvodne nedostatke. Ovo se jamstvo ne proteže na dijelove proizvoda koji su izloženi normalnom trošenju i stoga se mogu smatrati potrošnim dijelovima ili za oštećenja lomljivih dijelova, primjerice prekidači, baterije ili na one izrađene od stakla. Ovo jamstvo ne vrijedi ako je proizvod oštećen, nije primjereno korišten ili održavan. Za primjerenu upotrebu proizvoda morate se točno pridržavati svih uputa koje su navedene u originalnim uputama za rukovanje. Svrhe upotrebe i radnje, od kojih se odvrća u originalnim uputama za rukovanje ili na koje se upozorava, moraju se bezuvjetno izbjegavati.

Proizvod je namijenjen samo za privatnu i nekomercijalnu uporabu. U slučaju zloupotrebe i neprimjerenog tretmana, nasilne primjene i kod interveniranja koja nije obavila ovlaštena servisna podružnica jamstvo se gubi.

## ● Odvijanje u slučaju jamstva

Kako bi bila zajamčena brzina obrade vaše molbe, molimo slijedite sljedeće napomene: Za sve upite pripremite fiskalni račun i broj artikla (primjerice IAN) kao dokaz za kupnju. Broj artikla uzmete s tipske pločice, gravure, naslovnog lista upute (dolje lijevo) ili naljepnice na stražnjoj ili donjoj strani. Ako nastupe pogreška u funkciji ili ostali nedostaci, najprije se obratite servisnom odjelu navedenom u nastavku telefonom ili elektroničkom poštom.

Proizvod za koji se utvrdi neispravnost tada možete besplatno poslati na adresu servisa koja vam je priopćena, uz prilaganje potvrde o kupnji (fiskalnoga računa) i uz navod o nedostatku te kada je nastupio.

- (1) U slučaju manjeg popravka jamstveni rok se produljuje onoliko koliko je kupac bio lišen uporabe stvari.
- (2) Međutim, kad je zbog neispravnosti stvari izvršena njezina zamjena ili njezin bitni popravak, jamstveni rok počinje teći ponovno od zamjene, odnosno od vraćanja popravljene stvari.
- (3) Ako je zamijenjen ili bitno popravljen samo neki dio stvari, jamstveni rok počinje teći ponovno samo za taj dio.

### ! **NAPOMENA:**

Na stranici [www.lidl-service.com](http://www.lidl-service.com) možete preuzeti ovaj i mnoge druge priručnike, videozapise proizvoda i softver.



Ovim QR kodom stižete izravno na stranicu Lidlova servisa ([www.lidl-service.com](http://www.lidl-service.com)) i možete s pomoću unosa broja artikla (IAN) 409157 otvoriti svoje upute za rukovanje.

## ● Servis

Upotrebljavajte samo originalne dijelove pribora:

### **Model crni**

#### **(PSHL 2 D1, br. art.: 2272):**

Prednje staklo (CMC F CE):

140,4 mm x 156,6 mm x 1,5 mm

Unutarnje staklo (CMC 1F CE):

103,8 mm x 47,3 mm x 1,0 mm

### **Model s plamenima**

#### **(PSHL 2 D1, br. art.: 2273):**

Prednje staklo (CMC F CE):

140 mm x 172,3 mm x 1,5 mm

Unutarnje staklo (CMC 1F CE):

103,8 mm x 47,3 mm x 1,0 mm

**Kako do nas:**

**HR**

Ime: C.M.C. Creative Marketing & Consulting GmbH  
Servis i informacije EURONIT d.o.o.  
Internet adresa: [www.cmc-creative.de](http://www.cmc-creative.de)  
E-Mail: [info@microtecsistemi.hr](mailto:info@microtecsistemi.hr)  
Telefon: 00385 (0) 13634265  
Sjedište: Njemačka  
Sitz: Deutschland

**IAN 409157\_2207**

Molimo obratite pozornost na to da sljedeća adresa nije adresa servisa. Najprije kontaktirajte s gore navedenim servisnim odjelom.

**Adresa:**











**C. M. C. GmbH**

Katharina-Loth-Str. 15  
DE-66386 St. Ingbert  
NJEMAČKA

**Za narudžbu rezervnih dijelova:**

[www.ersatzteile.cmc-creative.de](http://www.ersatzteile.cmc-creative.de)

<b>Legenda pictogramelor utilizate</b> .....	Pagina	215
<b>Introducere</b> .....	Pagina	215
Utilizarea corespunzătoare.....	Pagina	216
Pachet de livrare.....	Pagina	216
Descrierea componentelor versiunii „de culoare neagră”.....	Pagina	216
Descrierea componentelor versiunii „cu flăcări”.....	Pagina	216
Date tehnice.....	Pagina	217
<b>Instrucțiuni de siguranță</b> .....	Pagina	217
<b>Punerea în funcțiune</b> .....	Pagina	221
<b>Depanare</b> .....	Pagina	224
<b>Curățarea și întreținerea</b> .....	Pagina	224
<b>Depozitare</b> .....	Pagina	224
<b>Indicații referitoare la mediul ambiant și specificații cu privire la reciclare</b> .....	Pagina	224
<b>Semnificația marcajelor</b> .....	Pagina	225
<b>Declarație de conformitate UE</b> .....	Pagina	226
<b>Indicații cu privire la garanție și operațiunile de service</b> .....	Pagina	228
Condiții de garanție.....	Pagina	228
Perioada de garanție și reclamații referitoare la calitate.....	Pagina	229
Domeniul de aplicare al garanției.....	Pagina	229
Procedura în caz de garanție.....	Pagina	229
<b>Service</b> .....	Pagina	230

● <b>Legenda pictogramelor utilizate</b>			
	Atenție! Citiți instrucțiunile de utilizare!		Atenție, posibile pericole!
	Simbolul adiacent al unui coș de gunoi cu roți barat indică faptul că acest aparat face obiectul Directivei 2012/19/UE.		Indicație importantă!
	Atenție: Măștile de sudură nu asigură protecție oculară, auditivă sau facială!		Atenție: Radiațiile arcului electric pot afecta corneea!
	Produs din material reciclabil		Eliminați bateriile în mod ecologic!
	Reciclați în mod ecologic ambalajul și dispozitivul!		Curent continuu

## Mască de sudură, automată PSHL 2 D1

### ● Introducere

 Felicitări! Ați ales un produs de înaltă calitate de la noi. Înainte de prima punere în funcțiune, familiarizați-vă cu modul de utilizare a produsului. Citiți cu atenție următoarele instrucțiuni de utilizare și indicațiile de siguranță.

## A NU SE LĂSA LA ÎNDEMÂNA COPIILOR!

### ● Utilizarea corespunzătoare

Această mască de sudură protejează ochii și fața de scântei, stropi și radiații UV în timpul sudării și se adaptează automat la condițiile de lumină. Aceasta asigură o întunecare imediată controlată printr-un senzor la aprinderea arcului electric precum și o iluminare automată la încheierea procedurii de sudare (inclusiv o scurtă temporizare pentru a proteja împotriva incandescenței persistente). Mască de sudură dispune de un nivel de protecție DIN reglabil fără trepte cu roțiță de reglare laterală și poate fi reglată și pentru scântei generate în timpul lucrărilor de șlefuire. Utilizați produsul doar conform descrierii și în scopurile indicate. Păstrați acest manual într-un loc sigur. La transmiterea produsului unei alte persoane, înmânați și toate documentele. Orice utilizare ce diferă de utilizarea conformă este interzisă și potențial periculoasă. Avariile rezultate ca urmare a nerespectării sau utilizării greșite nu sunt acoperite de garanție și nu cad în responsabilitatea producătorului. Aparatul a fost conceput pentru uz casnic și nu trebuie folosit în scopuri comerciale sau industriale.

### ● Pachet de livrare

1 mască de sudură, automată  
1 manual de utilizare

2 Baterii tip LR03 (AAA)

### ● Descrierea componentelor versiunii „de culoare neagră”

<b>1</b>	Geam protector	<b>11</b>	Reglarea temporizării
<b>2</b>	Carcasă mască	<b>12</b>	Reglarea sensibilității
<b>3</b>	Celulă solară	<b>13</b>	Afișaj baterie descărcată
<b>4</b>	Geam posterior	<b>14</b>	Comutator iluminare LED
<b>5</b>	Bandă pentru cap	<b>15</b>	Compartiment baterii
<b>6</b>	Regulator rotativ posterior bandă pentru cap	<b>16</b>	Manetă
<b>7</b>	Regulator rotativ lateral bandă pentru cap	<b>17</b>	Senzor de arc electric
<b>8</b>	Filtru UV	<b>19</b>	Lampă LED
<b>9</b>	Regulator întunecare	<b>20</b>	Comutator întunecare
<b>10</b>	Buton testare		

### ● Descrierea componentelor versiunii „cu flăcări”

<b>1</b>	Geam protector	<b>4</b>	Geam posterior
<b>2</b>	Carcasă mască	<b>5</b>	Bandă pentru cap
<b>3</b>	Celulă solară	<b>6</b>	Regulator rotativ posterior bandă pentru cap



<b>7</b>	Regulator rotativ lateral bandă pentru cap	<b>14</b>	Comutator iluminare LED
<b>8</b>	Filtru UV	<b>15</b>	Compartiment baterii
<b>9</b>	Regulator întunecare	<b>17</b>	Senzor de arc electric
<b>10</b>	Buton testare	<b>18</b>	Glisor
<b>11</b>	Reglarea temporizării	<b>19</b>	Lampă LED
<b>12</b>	Reglarea sensibilității	<b>20</b>	Comutator întunecare
<b>13</b>	Afișaj baterie descărcată		

## ● Date tehnice

Dimensiune casetă filtru:	110x90x15 mm	Pornire/Oprire Filtru:	Sistem complet
Câmp vizual:	9,2x4,2 cm	automat Pornire/Oprire LED:	manual
Stare luminoasă:	DIN 4	Alimentare electrică:	Celulă solară
Stare întunecată:	DIN 5 – DIN 9 / DIN 9 – DIN 13	Protecție UV/IR:	DIN 16
		Temperatura de funcționare:	-5 °C până la +55 °C
Timpi de comutare Luminos spre întunecat: Întunecat spre luminos:	0,23 – 0,72 ms 0,1 – 2 s	Temperatura de depozitare:	-20 °C până la +70 °C
		Proceduri de sudare:	MMA, MIG, MAG, TIG, tăiere cu plasmă și sudare cu plasmă
		Durata maximă de viață:	aprox. 5 ani

**!** **HINWEIS:** În cursul dezvoltării ulterioare, se pot efectua fără preaviz modificări tehnice și de aspect. Toate dimensiunile, indicațiile și informațiile din aceste instrucțiuni de utilizare sunt furnizate fără garanție. De aceea, nu vor fi valabile revendicările făcute în baza instrucțiunilor de utilizare.

## ● **⚠** Instrucțiuni de siguranță

Vă rugăm să citiți cu atenție manualul de utilizare și să respectați instrucțiunile. Familiarizați-vă cu aparatul, utilizarea corectă și instrucțiunile de siguranță pe baza acestui manual de utilizare. Pe plăcuța de tip se află toate datele tehnice ale acestei măști de sudură, vă rugăm să vă informați cu privire la detaliile tehnice ale acestui produs.

- Înainte de fiecare utilizare, verificați capacitatea de funcționare acționând butonul „Test”.

- Produsul nu este adecvat pentru lucrările de sudură cu laser.
- Produsul poate fi utilizat numai la temperaturi cuprinse între -5 °C și +55 °C.
- Produsul nu este rezistent la foc.
- Nu expuneți masca de sudură și filtrul UV la căldură sau umiditate.
- Nu îndepărtați filtrul ADF de la nivelul măștii de sudură și nu deschideți niciodată carcasa filtrului ADF fără aprobare din partea producătorului.
- Înainte de fiecare utilizare, vă rugăm să verificați a fost selectată setarea de sudură/șlefuire în mod corect.
- Geamul protector trebuie să fie instalat la partea exterioară a filtrului ADF. În caz contrar, filtrul ADF poate suferi deteriorări.
- Nu efectuați lucrări de modificare/înlocuire la nivelul măștii de sudură și al filtrului ADF fără autorizație.
- Dacă, în timpul lucrărilor de sudură, filtrul nu se întunecă în mod automat, sistați lucrările și contactați imediat furnizorul.
- Nu utilizați alcool, benzină sau diluanți pentru a curăța filtrul ADF. Nu introduceți filtrul ADF în apă.
- Timpul de reacție al cristalului lichid ADF este mai mare când temperatura ambientală este mai scăzută; totuși, funcțiile de protecție nu sunt afectate.
- Înlocuiți imediat carcasa filtrului ADF dacă prezintă deteriorări sau zgârieturi, întrucât acestea au un efect negativ puternic asupra vizibilității, precum și asupra protecției asigurate.
- Înlocuiți imediat vizoarele dacă acestea sunt fisurate sau zgâriate. Nu utilizați obiecte rigide pentru a înlocui vizoarele filtrului.
- Curățați periodic suprafața filtrului ADF, a senzorului și a celulelor solare.
- Masca de sudură nu este rezistentă la deteriorările care apar din cauza impacturilor puternice, a exploziilor sau a lichidelor corozive.
- Durata de utilizare depinde de diverși factori individuali, precum utilizarea, curățarea, depozitarea și întreținerea. Se recomandă efectuarea de verificări regulate și înlocuirea pieselor în caz de deteriorare.
- În timp, materialul din care este fabricat produsul se va uza. Ca urmare, la nivelul măștii de sudură pot apărea, de exemplu, fisuri. Din cauza deteriorărilor de acest fel, masca de sudură nu mai poate oferi o protecție eficientă. În acest caz, utilizatorul trebuie să înlocuiască imediat masca de sudură.
- Acest produs nu poate fi utilizat pentru lucrări de sudură sau de

debitare efectuate deasupra nivelului capului. În cazul în care acest produs se utilizează pentru lucrări de sudură sau de debitare efectuate deasupra nivelului capului, picăturile de metal topit pot pătrunde prin filtrul ADF, arzându-l, iar utilizatorul poate fi vătămat.

- În cazul în care filtrul este defect, utilizatorul trebuie să sisteze imediat utilizarea măștii de sudură. Bucățile de zgură pot cauza deteriorări la nivelul filtrului și leziuni la nivelul pielii utilizatorului sau alte accidente grave.
- Acest produs este rezistent la temperaturi extreme și neinflamabil; totuși, în cazul unui contact direct cu o flacără deschisă sau cu un obiect cu temperatură ridicată, masca de sudură poate arde sau se poate topi. Pentru a reduce asemenea riscuri, depozitați și utilizați masca de sudură numai conform descrierii.
- Filtrul ADF este un produs electronic nerezistent la apă. Asigurați-vă că este în permanență uscat și fără impurități și că nu este depozitat într-un loc umed.
- Utilizarea în alt scop decât cel prevăzut poate duce la vătămări ale utilizatorului și poate provoca alte tipuri de boli.
- Vă rugăm să verificați filtrul înainte de fiecare utilizare. În cazul în care sesizați o problemă de funcționare sau de aspect, nu mai utilizați filtrul.
- Dacă filtrul pâlpâie, dacă gradul de întunecare nu mai corespunde valorii standard sau dacă întâmpinați alte condiții de lucru anormale, sistați utilizarea măștii de sudură.
- Nu expuneți produsul la raze solare dacă acest lucru nu este necesar.
- Utilizați exclusiv accesorii originale. Folosirea altor accesorii poate cauza probleme în ceea ce privește funcția de protecție, utilizabilitatea și gradul de protecție al produsului.
- Depășirea duratei de viață (protecție insuficientă) – Înainte de fiecare utilizare, verificați masca de sudură în privința deteriorărilor și a duratei de viață.
- Utilizarea unui echipament de protecție oculară fără efect de filtru împotriva radiațiilor optice (vătămarea ochilor) – Înainte de fiecare utilizare, verificați dacă echipamentul de protecție oculară prezintă gradul de protecție necesar.
- Utilizarea produsului împotriva stropirii (protecție insuficientă) – Verificați întotdeauna dacă există efectul de protecție corespunzător.
- Utilizarea produsului împotriva particulelor mari de praf (vătămări,

accidente). Dispozitivul de protecție oculară poate fi folosit numai pentru lucrările specificate în instrucțiunile de utilizare. Orice abatere de la instrucțiunile din manualul de utilizare poate duce la vătămări sau la producerea de accidente.

- Utilizarea produselor deteriorate (protecție insuficientă) – Înainte de fiecare utilizare, verificați masca de sudură în privința deteriorărilor și a duratei de viață.
- Utilizarea necorespunzătoare a echipamentului de protecție oculară (vătămări, accidente). Aparatul de protecție oculară poate fi folosit numai pentru lucrările specificate în instrucțiunile de utilizare. Orice abatere de la indicații poate duce la vătămări sau la producerea de accidente.
- Acest aparat poate fi utilizat de copii de peste 16 ani, precum și de persoanele cu capacitate fizică, senzorială sau mintală redusă sau lipsă de experiență și / sau cunoștințe, doar dacă sunt supravegheați sau au fost instruiți referitor la utilizarea în condiții de siguranță a aparatului și la pericolele ce pot rezulta de aici. Copiii nu trebuie să se joace cu aparatul. Curățarea și mentenanța nu trebuie realizate de copii fără supraveghere.
- Masca de sudură cu întunecare automată nu este adecvată pentru sudarea cu laser și autogen.
- Nu așezați niciodată masca de sudură pe suprafețe fierbinți.
- Nu deschideți niciodată masca de sudură. Nu efectuați reparații sau modificări la nivelul măștii de sudură. Acestea pot fi efectuate doar de personalul de specialitate.
- Aveți grijă ca întunecarea automată să fie reglată înaintea fiecărei proceduri de sudură.
- Vizorul de siguranță nu trebuie deschis. Acesta protejează filtrul împotriva murdăriei și defecțiunilor.
- Dacă filtrul nu se întunecă automat, încheiați imediat procedura de sudare și contactați producătorul.
- Utilizați masca de sudură doar la temperaturi între -5 °C și +55 °C. Timpul de reacție al filtrului va fi mai mare dacă aceste temperaturi nu sunt atinse/sunt depășite.
- Curățați filtrul, suprafața măștii și celulele solare în mod regulat.
- Înlocuiți vizorul de protecție dacă acesta prezintă zgârieturi sau deteriorări.
- Masca de sudură nu protejează împotriva impacturilor.
- Utilizarea, curățarea și depozitarea pot reduce durata de viață aprox. 5 ani. Dacă vizorul este zgâriat sau există alte deteriorări vizibile, înlocuiți imediat vizorul, respectiv masca de sudură.

**⚠ ATENȚIE!** Materialele ce pot intra în contact cu pielea purtătorului pot cauza reacții alergice în cazul persoanelor sensibile.

**⚠ ATENȚIE!** În cazul în care sunt purtate peste ochelari de vedere obișnuiți, aparatele de protecție oculară pot reprezenta un pericol pentru utilizator din cauza transferului forței de impact a particulelor de mare viteză.

**⚠ ATENȚIE!** Dacă este necesară o protecție împotriva particulelor de mare viteză la temperaturi extreme, atunci aparatul de protecție oculară ales trebuie să fie marcat cu litera T direct după literele pentru intensitatea impactului, adică FT, BT sau AT. Dacă literele pentru intensitatea impactului nu sunt urmate de litera T, atunci aparatul de protecție oculară poate fi utilizat pentru protecția împotriva particulelor de mare viteză doar la temperaturi ambientale.

## ● Punerea în funcțiune

**❗ INDICAȚIE:** Utilizați masca de sudură doar cu geamul posterior montat **[4]**.

**❗ INDICAȚIE:** Asigurați-vă că senzorii de arc electric **[17]** ai filtrului UV **[8]** sunt curați și transparenți.

**⚠** Imediat după deschiderea ambalajului, verificați dacă furnitura este completă și în stare ireproșabilă. Luați imediat legătura cu vânzătorul dumneavoastră, dacă furnitura este incompletă sau dacă prezintă defecțiuni. Nu puneți în funcțiune dispozitivul, dacă este defect.

## Tabel pentru reglarea treptelor de întunecare

	Curent de arc electric (Amperi)																				
	1,5	6	10	15	30	40	60	70	100	125	150	175	200	225	250	300	350	400	450	500	600
Grind	Funcția de șlefuit – funcția de întunecare automată nu este activă																				
SMAW	8				9		10		11		12		13		14						
MAG	8						9		10		11		12		13		14				
TIG / GTAW	8			9			10			11			12		13						
MIG (greu)	9						10			11		12		13		14					
MIG (ușor)	10									11		12		13		14					
PAC	9								10		11		12		13						
PAW	4	5	6	7	8	9	10	11	12												

SMAW:

Sudarea cu electrozi înveliți

MIG (greu):

Sudarea MIG a metalelor grele

MIG (ușor):

Sudarea MIG a metalelor ușoare și a aliajelor

TIG/GTAW:

Sudare cu gaz inert

- MAG: Sudarea cu gaz activ pentru metale  
 PAC: Tăiere cu plasmă  
 PAW: Sudare cu plasmă  
 Grind: Funcția de șlefuit: Funcția de întunecare automată nu este activă. Utilizați setarea doar atunci când folosiți masca de sudură pentru alte lucrări decât cele de sudură.

⚠ Înaintea fiecărei puneri în funcțiune, verificați dacă masca de sudură și geamul de protecție sunt intacte. Dacă geamul de protecție prezintă zgârieturi, fisuri sau denivelări, acesta trebuie înlocuit în mod obligatoriu înainte de utilizare, în caz contrar pot apărea accidente grave.

- Îndepărtați folia de protecție de pe partea interioară și partea exterioară a vizorului.
- Reglați masca de sudură cu ajutorul benzii pentru cap [5]. Rotiți regulatorul rotativ posterior al benzii pentru cap [6] pentru a adapta masca de sudură la dimensiunile capului și regulatorul rotativ lateral al benzii pentru cap [7] pentru a bloca masca de sudură. La reglare, asigurați-vă că așezați masca de sudură cât mai bine cap și cât mai aproape de față.
- Înainte de începerea lucrărilor de sudură, reglați treapta de întunecare adecvată. Treapta de întunecare se poate regla manual de la 5 la 9 și de la 9 la 13 prin rotirea regulatorului de întunecare [9] de pe partea exterioară a măștii. Cu ajutorul comutatorului de întunecare [20], puteți seta treapta de întunecare de la nivelul regulatorului de întunecare [9], selectând între valorile 5-9 și 9-13.

⚠ **ATENȚIE!** Regulatorul de întunecare [9] are poziția de reglare „Grind”. Dacă regulatorul de întunecare [9] se află în această poziție, întunecarea automată este dezactivată. Utilizați această setare doar dacă doriți să folosiți masca de sudură pentru alte lucrări decât cele de sudare. Întunecarea automată nu va fi activă în acest caz.

Înainte de fiecare punere în funcțiune verificați impermeabilitatea la lumină.

## Efectuarea procesului de testare

- Cu butonul Test [10] puteți verifica în prealabil dacă funcția de întunecare a măștii de sudură funcționează.
- Apropiati-vă cu vizorul de o sursă de lumină exterioară de peste 40 W și verificați dacă vizorul se întunecă, respectiv se luminează. În acest sens rotiți regulatorul de întunecare [9] în sens orar de la „Grind” la treapta următoare. Astfel întunecarea filtrului are loc în mod automat.
- Dacă rotiți regulatorul de întunecare [9] în sens invers acelor de ceasornic înapoi la setarea „Grind”, funcția de întunecare automată a filtrului este dezactivată din nou.

## Înlocuirea filtrului UV Pentru versiunea neagră

- Pentru a înlocui filtrul UV/celula solară, împingeți maneta [16] în jos. (a se vedea Fig. D). Ulterior, puteți îndepărta filtrul. În acest sens, trageți mecanismele de blocare în sus, așa cum se arată în Figura G, și din cealaltă parte apăsați ușor la nivelul filtrului.
- Apoi îndepărtați regulatorul de întunecare [9] de pe partea exterioară a măștii de sudură prin trage-re și desfaceți piulița aflată dedesubt.
- După îndepărtarea piuliței de la nivelul filetului, puteți demonta integral filtrul de la nivelul măștii de sudură.

## Înlocuirea filtrului UV Pentru versiunea cu flăcări

- Pentru a înlocui filtrul UV/celula solară, apropiați glisoarele [18] unul de altul. (a se vedea Fig. E). Ulterior, puteți îndepărta filtrul. În acest sens, trageți mecanismele de blocare în sus, așa cum se arată în Figura G, și din cealaltă parte apăsați ușor la nivelul filtrului.
- Apoi îndepărtați regulatorul de întunecare [9] de pe partea exterioară a măștii de sudură prin trage-re și desfaceți piulița aflată dedesubt.
- După îndepărtarea piuliței de la nivelul filetului, puteți demonta integral filtrul de la nivelul măștii de sudură.

sudură.

## Reglarea temporizării

Prin reglarea temporizării [11], în funcție de procesul de sudare, puteți activa sau dezactiva setarea privitoare la oprirea automată a funcției de întunecare imediat după finalizarea procesului de sudare. Pe treapta min., funcția de întunecare automată se oprește direct. Cu cât rotiți mai mult regulatorul rotativ în sensul acelor de ceasornic în direcția treptei max., cu atât mai mult rămâne activă funcția de întunecare după sudare. Această funcție este foarte utilă în cazul incandescenței persistente.

## Reglarea sensibilității

Prin reglarea sensibilității [12], puteți regla sensibilitatea luminoasă a senzorului. În cazul unui nivel de lumină redus, regulatorul poate fi adus la treapta max., pentru ca întunecarea automată să aibă loc chiar și atunci când sursa de lumină este slabă. Chiar și în cazul acestei funcții suplimentare puteți regla la alegere sensibilitatea luminoasă a senzorului.

## Lampă LED cu senzor de întunecare

LED-ul [19] integrat în masca de sudură este acționat cu ajutorul comutatorului de iluminare LED [14]. Mai întâi, setați treapta de întunecare dorită. LED-ul [19] poate fi activat manual prin acționarea comutatorului de iluminare LED [14] (în poziția centrală „ON”). Masca de sudură dispune de un senzor de întunecare. Acesta se activează prin acționarea comutatorului de iluminare LED [14] în poziția din dreapta „Auto”. În acest caz, senzorul de întunecare pornește lampa LED în medii întunecoase, respectiv o oprește în medii luminate, în mod automat. Această funcție servește la iluminarea obiectelor de sudat în medii întunecoase. După încheierea lucrărilor și pentru depozitarea măștii de sudură, comutatorul de iluminare LED [14] trebuie să fie în permanență oprit (poziția din stânga „OFF”).

## Înlocuirea bateriei

La nivelul compartimentului pentru baterii puteți înlocui bateriile descărcate. Nivelul scăzut de încărcare a bateriei este indicat prin intermediul afișajului pentru baterii [13] cu o lampă de avertizare roșie.

- Pentru a deschide compartimentul pentru baterii [15], împingeți în sus capacul compartimentului pentru baterii [15] utilizând mânerul (a se vedea Figura F).
- După îndepărtarea capacului compartimentului pentru baterii [15], puteți înlocui bateria.

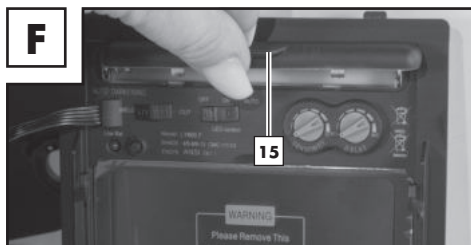

- Închideți din nou compartimentul pentru baterii [15]. Pentru a închide compartimentul pentru baterii, trebuie să așezați la loc capacul compartimentului pentru baterii [15], apăsând mânerul până când capacul se blochează.

**⚠ ÎNȘTIINȚARE:** Bateriile sunt utilizate pentru suprafața opacizantă inițială a filtrului la începutul procesului de sudare. După aceea, filtrul este alimentat de celula solară integrată.

## ● Depanare

Defecțiune	Cauză	Soluție
Filtrul nu se întunecă în mod constant, respectiv pâlpâie.	Geamul protector <b>1</b> este murdar sau defect.	Curățați geamul protector sau înlocuiți-l.
	Senzorul de arc electric <b>17</b> prezintă impurități.	Curățați suprafața senzorului de arc electric <b>17</b> .
	Curentul de sudură este prea redus.	Reglați sensibilitatea la treapta max.
Reacția este încetinită.	Temperatura ambientală este prea scăzută/ridicată.	Utilizați masca de sudură doar la temperaturi între -5 °C și +55 °C.
	Sensibilitatea este prea redusă.	Reglați sensibilitatea la un nivel mai înalt.
Vizibilitatea este redusă.	Geamul protector <b>1</b> /posterior <b>4</b> este murdar.	Curățați geamul protector <b>1</b> /posterior <b>4</b> .
	Folia de protecție de pe geamul posterior <b>4</b> nu a fost îndepărtată.	Îndepărtați folia de protecție.
	Lumina ambientală nu este suficientă.	Iluminați mai bine spațiul de lucru.
	Este setată o treaptă de întunecare greșită.	Reglați din nou treapta de întunecare.
Masca de sudură alunecă.	Banda pentru cap <b>5</b> este reglată greșit.	Reglați banda pentru cap <b>5</b> din nou și mai strâns.

## ● Curățarea și întreținerea

- Nu utilizați detergenți acizi pentru a curăța carcasa măștii **2**.
- Asigurați-vă că filtrul UV **8** nu intră niciodată în contact cu apa.
- Curățați produsul cu o cârpă moale și uscată sau cu o cârpă umedă sau umezită cu dezinfectant.

## ● Depozitare

- Păstrați dispozitivul într-un loc uscat, ferit de accesul copiilor.
- În timpul depozitării, comutatorul de iluminare LED **14** trebuie să fie în permanență oprit (poziția din stânga „OFF”).

## ● Indicații referitoare la mediul ambiant și specificații cu privire la reciclare



**NU ARUNCAȚI SCULELE ELECTRICE ÎMPREUNĂ CU GUNOIUL MENAJER! RECUPERAREA MATERIEI PRIME ÎN LOCUL ELIMINĂRII DEȘEURILOR!**



În conformitate cu Directiva europeană 2012/19/UE, aparatele electrice trebuie colectate separat și reciclate. Simbolul coșului de gunoi barat înseamnă că acest aparat nu trebuie eliminat împreună cu deșeurile menajere la sfârșitul duratei sale de funcționare. Aparatul trebuie dus la punctele de colectare, la centrele de reciclare sau la companiile de eliminare a deșeurilor.

Vom elimina gratuit dispozitivele defecte returnate. În plus, distribuitorii de echipamente electrice și electronice, precum și distribuitorii de produse alimentare sunt obligați să preia înapoi echipamentele. Lidl vă oferă opțiuni de returnare direct în magazine și piețe. Returnarea și eliminarea sunt gratuite pentru dumneavoastră. Atunci când achiziționați un aparat nou, aveți dreptul de a returna gratuit un aparat vechi corespunzător. În plus, aveți opțiunea de a returna gratuit (până la trei) aparate vechi care nu depășesc 25 cm în orice dimensiune, indiferent de achiziționarea unui aparat nou.

Vă rugăm să ștergeți toate datele personale înainte de a returna echipamentul.

Înainte de a returna aparatul, vă rugăm să scoateți bateriile sau acumulatorii care nu sunt încorporați în aparatul vechi, precum și lămpile care pot fi scoase fără a le deteriora și să le duceți la un punct de colectare separat.



Bateriile cu conținut nociv sunt marcate cu simboluri suplimentare care indică interdicția eliminării la gunoiul menajer. Simbolurile chimice ale metalelor grele sunt următoarele: Cd = cadmiu, Hg = mercur, Pb = plumb.

Predați bateriile uzate la o unitate de reciclare din localitatea dumneavoastră sau returnați-le comerciantului. Vă îndepliniți astfel obligațiile legale și aduceți o contribuție importantă la protejerea mediului înconjurător.



Respectați marcajul de pe diversele materiale de ambalare și puneți-le separat, dacă este cazul. Materialele de ambalare sunt marcate cu abrevierile (a) și cifrele (b), cu următoarea semnificație: 1-7: plastic, 20-22: hârtie și carton, 80-98: materiale compozite.

## ● Semnificația marcajelor

### Geam de siguranță pentru protecție oculară conform DIN EN 166 (C6316CMC, C6317CMC, C6318CMC):

#### ● Geam protector: CMC F CE

CMC = prescurtare producător / F = rezistență mecanică (Impact cu energie redusă 45 m/s) / CE = simbol CE

#### ● Geam posterior: CMC 1 F CE

CMC = prescurtare producător / 1 = clasă optică / F = rezistență mecanică (Impact cu energie redusă 45 m/s) / CE = simbol CE

### Verificat ADF conform DIN EN 379: 4/5-9/9-13 CMC 1/1/1/2/379 CE (C6606CMC) Explicație:

4 = stare de luminozitate

5-9/9-13 = stări ale funcției de întunecare

CMC = prescurtare producător

Cifra 1 = clasă optică

Cifra 2 = clasă de lumină difuză

Cifra 3 = clasă de omogenitate

Cifra 4 = clasă de dependență de unghi

379 = normă de verificare

CE = simbol CE

### Calotă mască de sudură: CMC EN 175 F CE (C6314CMC, C6315CMC)

Identificarea producătorului: CMC

Numărul normei aplicate: EN 175

Domeniul/Domenii de utilizare

(dacă este cazul): S, F, B

Masa în grame (dacă este cazul)

Tipul de protecție pentru măștile de sudură nr. art.: 2272/2273

CE = simbol CE

Simbol	Tip de protecție	Descrierea domeniului de utilizare
S	Rezistență ridicată	Rezistență mecanică
F	Impact cu energie redusă	Rezistență mecanică
B	Impact cu energie medie	Rezistență mecanică

 Dacă simbolurile F, B și S nu se aplică nici pentru vizor și nici pentru corpul suport, atunci aparatul de protecție oculară dispune de gradul de protecție cel mai mic.

## Institut de certificare:

DIN CERTCO Gesellschaft für Konformitätsbewertung mbH

Alboinstrasse 56 / 12103 Berlin / Notified body number 0196

## ● Declarație de conformitate UE

1. EIP (numărul produsului, tipului, lotului sau numărul de serie):

### Mască de sudură, automată

IAN: **409157\_2207**

Număr de serie:

Variantă de culoare neagră: **2272**

Variantă cu flăcări: **2273**

An de producție: **2023/18**

Model: **PSHL 2 D1**

2. Numele și adresa producătorului și, dacă este cazul, ale reprezentantului acestuia:

### **C.M.C. Creative Marketing & Consulting GmbH**

Responsabil documentație:

**Dr. Christian Weyler**

**Katharina-Loth-Str. 15**





**DE-66386 St. Ingbert**

**GERMANIA**

3. Producătorul este în totalitate responsabil pentru emiterea declarației de conformitate:

### **C.M.C. Creative Marketing & Consulting GmbH**

4. Obiectul declarației (identificarea EIP permițând trasabilitatea; dacă este necesar pentru identificarea EIP, poate fi inclusă o imagine colorată suficient de clară):

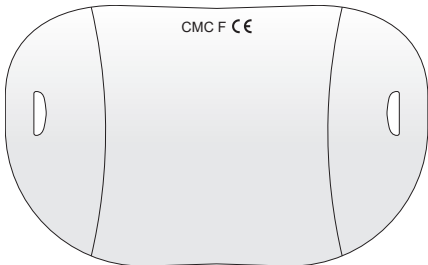
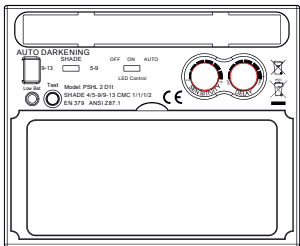
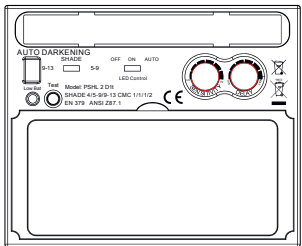
<p><b>Ecraan de sudură cu protecție pentru față Variantă de culoare neagră PSHL 2 D1p, nr. art. 2272</b></p>	<p><b>Ecraan de sudură cu protecție pentru față Variantă cu flăcări PSHL 2 D1p, nr. art. 2273</b></p>
	
<p><b>Geam posterior fără efect de filtru PSHL 2 D1, nr. art.: 2272, 2273</b></p>	<p><b>Geam posterior fără efect de filtru PSHL 2 D1, nr. art.: 2272, 2273</b></p>
	
<p><b>Geam anterior fără efect de filtru PSHL 2 D1, nr. art.: 2272</b></p>	<p><b>Geam anterior fără efect de filtru PSHL 2 D1, nr. art.: 2273</b></p>
	
<p><b>Filtru automat de protecție pentru sudură cu reglare manuală a treptei de protecție PSHL 2 D1t, nr. art.: 2272, 2273</b></p>	<p><b>Filtru automat de protecție pentru sudură cu reglare manuală a treptei de protecție PSHL 2 D1t, nr. art.: 2272, 2273</b></p>
	

5. Obiectul declarației descris la punctul 4 corespunde legislației relevante de armonizare a Uniunii.

**Directiva privind siguranța generală a produselor**

2001/95/CE

**Compatibilitate electromagnetică**

2014/30/UE

**Directiva RoHS**

2011/65/UE+2015/863 UE

**Echipament individual de protecție Regulament**

(UE)/2016/425

6. Informații privind normele armonizate relevante sau specificațiile tehnice de altă natură care au fost aplicate, pentru care se emite declarația de conformitate, inclusiv data normelor, respectiv specificațiilor tehnice de altă natură:

**EN 166:2001**

**EN 175:1997**

**EN 379:2009**

7. Institutul de certificare notificat DIN CERTCO Gesellschaft für Konformitätsbewertung mbH, Alboinstrasse 56, 12103 Berlin, Notified body number 0196, a efectuat examinarea UE de tip și a emis certificatul de examinare UE de tip C6606CMC/R0, C6314CMC/R0, C6315CMC/R0, C6316CMC/R0, C6317CMC/R0, C6318CMC/R0.

St. Ingbert, 01.10.2022

**C.M.C. GmbH**  
Katharina-Loth-Str. 15  
A. 66286 St. Ingbert  
Telefon: +49 6894 9989750  
Telefax: +49 6894 9989729

Dr. Christian Weyler

- Asigurarea calității -

## ● Indicații cu privire la garanție și operațiunile de service

### **Garanția Creative Marketing & Consulting GmbH**

Stimată clientă, stimate client,

pentru acest aparat primiți o garanție de 3 ani de la data achiziției. În cazul în care produsul de față prezintă defecțiuni, aveți drepturi legale față de vânzătorul produsului. Aceste drepturi legale nu sunt

limitate de garanția noastră prezentată în continuare.

## ● Condiții de garanție

Perioada garanției începe de la data achiziției. Vă rugăm să păstrați cu grijă dovada achiziționării în original. Acesta reprezintă dovada achiziției. Dacă în decurs de 3 ani de la data achiziționării acestui produs se înregistrează un defect de material sau de fabricație, vă reparăm sau înlocuim gratuit produsul – la alegerea noastră. Această garanție presupune ca, în această perioadă de 3 ani, să ne predați aparatul defect și dovada achiziționării (bonul de casă) și să descrieți pe scurt, în scris, defectul, indicând momentul apariției acestuia. Dacă defectul este acoperit de garanția noastră, veți primi produsul reparat sau unul nou. Nu se oferă un nou termen de garanție din momentul reparării sau înlocuirii produsului.

## ● Perioada de garanție și reclamații referitoare la calitate

Perioada de garanție nu este prelungită de asigurare. Acest lucru este valabil și pentru componentele reparate sau înlocuite. Eventualele defecțiuni și defecte existente în momentul cumpărării trebuie anunțate imediat după despachetare. După expirarea perioadei de garanție, reparațiile necesare sunt realizate contra-cost.

## ● Domeniul de aplicare al garanției

Aparatul a fost fabricat cu atenție, în conformitate cu directive de calitate stricte și a fost verificat temeinic înainte de livrare.

Garanția se aplică pentru defecte de material și de fabricație. Această garanție nu acoperă piesele componente ale produsului care prezintă urme normale de uzură și care sunt considerate piese de uzură, sau deteriorările la nivelul pieselor casante, de exemplu întrerupătoare, acumulatori sau piese fabricate din sticlă. Garanția se anulează dacă produsul a fost deteriorat sau dacă a fost utilizat sau întreținut în mod necorespunzător. Pentru o utilizare corespunzătoare a produsului, trebuie respectate întocmai indicațiile incluse în instrucțiunile originale de utilizare. Trebuie evitate în mod obligatoriu scopurile de utilizare și acțiunile interzise sau împotriva cărora sunt specificate avertizări în instrucțiunile originale de utilizare.

Produsul este destinat numai pentru uz privat și nu pentru uz comercial. În caz de utilizare necorespunzătoare, supunere la șocuri și alte intervenții care se efectuează de un punct de service neautorizat de noi, garanția devine nulă.

## ● Procedura în caz de garanție

Pentru a asigura o prelucrare rapidă a problemei dumneavoastră, respectați următoarele instrucțiuni. Pentru orice solicitare, vă rugăm să aveți la îndemână dovada achiziționării și numărul articolului (de exemplu IAN) ca dovadă de achiziție. Puteți găsi numărul de articol pe plăcuța de identificare, ștanțat, pe pagina de titlu a instrucțiunilor de utilizare (în partea din stânga jos) sau pe eticheta din partea de jos sau din spate. În cazul în care există deranjamente în funcționare sau alte deficiențe, vă rugăm să contactați mai întâi telefonic sau prin e-mail departamentul de service indicat în continuare. Un produs înregistrat ca fiind defect, împreună cu dovada achiziției (bonul de casă) și indicarea defectului, precum și a momentului apariției acestuia, poate fi trimis gratuit la adresa de service care v-a fost comunicată.

Tempul de nefuncționare din cauza lipsei de conformitate apărute în cadrul termenului de garanție prelungește termenul de garanție legală de conformitate și cel al garanției comerciale și curge, după caz, din momentul la care a fost adusă la cunoștința vânzătorului lipsa de conformitate a produsului sau din momentul prezentării produsului la vânzător/unitatea de service până la aducerea produsului în stare de utilizare normală și, respectiv, al notificării în scris în vederea ridicării produsului sau predării efective a produsului către consumator.

Produsele de folosință îndelungată care înlocuiesc produsele defecte în cadrul termenului de garanție vor beneficia de un nou termen de garanție care curge de la data preschimbării produsului.



**INDICAȚIE:** Pe [www.lidl-service.com](http://www.lidl-service.com) puteți descărca acest manual precum și multe alte manuale, clipuri video privind produsele și programe software.



Cu acest cod QR puteți accesa direct pagina de service Lidl ([www.lidl-service.com](http://www.lidl-service.com)) și puteți deschide manualul dumneavoastră de utilizare prin introducerea numărului de articol (IAN) 409157.

## ● Service

Utilizați doar accesorii originale.

### Model negru

**(PSHL 2 D1, nr. art.: 2272):**

Geam protector (CMC F CE):  
140,4 mm x 156,6 mm x 1,5 mm  
Geam posterior (CMC 1F CE):  
103,8 mm x 47,3 mm x 1,0 mm

### Model cu flăcări

**(PSHL 2 D1, nr. art.: 2273):**

Geam protector (CMC F CE):  
140 mm x 172,3 mm x 1,5 mm  
Geam posterior (CMC 1F CE):  
103,8 mm x 47,3 mm x 1,0 mm

### Acestea sunt datele noastre de contact:

#### RO

Denumire: Technick Power KP  
Adresă de internet: [www.cmc-creative.de](http://www.cmc-creative.de)  
E-mail: [tech.power@t-online.de](mailto:tech.power@t-online.de)  
Telefon: 0040 354738458  
Sediul: Germania

**IAN 409157\_2207**

Vă rugăm să țineți cont de faptul că următoarea adresă nu este adresa departamentului de service. Contactați mai întâi punctul de service indicat mai sus.

### Adresa:

**C.M.C. Creative Marketing & Consulting GmbH**

Katharina-Loth-Str. 15  
DE-66386 St. Ingbert  
GERMANIA

### Comandarea pieselor de schimb:

[www.ersatzteile.cmc-creative.de](http://www.ersatzteile.cmc-creative.de)

<b>Легенда на използваните пиктограми</b> .....	Страница	231
<b>Увод</b> .....	Страница	231
Употреба по предназначение.....	Страница	232
Обхват на доставката.....	Страница	232
Описание на частите на модел „Черно“.....	Страница	232
Описание на частите на модела с пламъци.....	Страница	232
Технически данни.....	Страница	233
<b>Указания за безопасност</b> .....	Страница	233
<b>Пускане в експлоатация</b> .....	Страница	238
<b>Отстраняване на грешки</b> .....	Страница	241
<b>Почистване и поддръжка</b> .....	Страница	241
<b>Съхранение</b> .....	Страница	241
<b>Указания за околната среда и информация за изхвърляне</b> .....	Страница	241
<b>Значение на маркировката</b> .....	Страница	242
<b>ЕС декларация за съответствие</b> .....	Страница	243
<b>Указания за гаранцията и сервизното обслужване</b> .....	Страница	245
Гаранционни условия.....	Страница	246
Обхват на гаранцията.....	Страница	246
Процедура при гаранционен случай.....	Страница	246
Ремонтен сервиз / извънгаранционно обслужване.....	Страница	247
<b>Сервизно обслужване</b> .....	Страница	247

● <b>Легенда на използваните пиктограми</b>			
	Внимание! Прочетете ръководството за експлоатация!		Внимание, възможни опасности!
	Прилежащият символ „Зачеркнат контейнер за боклук на колела“ показва, че този апарат попада в обхвата на Директива 2012/19/ЕС.		Важно указание!
	Внимание: Шлемовете за заваряване не осигуряват защита за очите, ушите и лицето!		Внимание: Лъчите на електрическата дъга могат да наранят ретината на окото!
	Произведено от рециклирани материали		Изхвърляйте батериите екологосъобразно!
	Изхвърлете опаковката и уреда екологосъобразно!		Постоянен ток

## АВТОМАТИЧЕН ЗАВАРЪЧЕН ШЛЕМ PSHL 2 D1

### ● Увод

Поздравления! Вие избрахте висококачествен уред от нашата фирма. Запознайте се с продукта преди първото му пускане в експлоатация. За тази цел прочетете внимателно следващото ръководство за експлоатация и указанията за безопасност.

## ДРЪЖТЕ ДАЛЕЧ ОТ ДЕЦА!

### ● Употреба по предназначение

Този шлем за заваряване предпазва очите и лицето от искри, пръски и ултравиолетово излъчване при заваряване и автоматично се адаптира към условията на осветеност. Той осигурява незабавно сензорно контролирано затъмняване при запалване на електрическата дъга, както и автоматично изсветляване след приключване на заваряването (включително кратко забавяне за защита срещу остатъчно светене). Шлемът за заваряване разполага с ниво на защита по DIN „безстепенно регулиране“ посредством странично регулируемо колелце, като може да се настройва и срещу искри при шлайфане. Използвайте продукта само както е описано и за посочените области на приложение. Запазете това ръководство. При предоставяне на продукта на трети лица предавайте и всички документи. Всякаква употреба, различна от употребата по предназначение, е забранена и може да бъде потенциално опасна. Щетите поради неспазване на ръководството или неправилна употреба не се покриват от гаранцията и не са отговорност на производителя. Уредът е създаден за домашна употреба и не трябва да се използва за търговски или промишлени цели.

### ● Обхват на доставката

1	бр. автоматичен шлем за заваряване
1	бр. ръководство за експлоатация
2	бр. Батерии тип LR03 (AAA)

### ● Описание на частите на модел „Черно“

<b>1</b>	Визьорно стъкло	<b>11</b>	Настройка за забавено осветяване
<b>2</b>	Корпус на шлема	<b>12</b>	Настройка на чувствителността
<b>3</b>	Фотосоларна батерия	<b>13</b>	Индикация за нисък заряд на батерията
<b>4</b>	Задно стъкло	<b>14</b>	Превключвател на LED осветлението
<b>5</b>	Лента за глава	<b>15</b>	Отделение за батерия
<b>6</b>	Заден въртящ се регулатор за лента на главата	<b>16</b>	Скоба
<b>7</b>	Странични въртящи се регулатори за лента на главата	<b>17</b>	Датчик за електрическа дъга
<b>8</b>	UV филтър	<b>19</b>	LED лампа
<b>9</b>	Регулатор за затъмняване	<b>20</b>	Превключвател на затъмняването
<b>10</b>	Тест бутон		

### ● Описание на частите на модела с пламъци

<b>1</b>	Визьорно стъкло	<b>3</b>	Фотосоларна батерия
<b>2</b>	Корпус на шлема	<b>4</b>	Задно стъкло



5	Лента за глава	13	Индикация за нисък заряд на батерията
6	Заден въртящ се регулатор за лента на главата	14	Превключвател на LED осветлението
7	Странични въртящи се регулатори за лента на главата	15	Отделение за батерия
8	UV филтър	17	Датчик за електрическа дъга
9	Регулатор за затъмняване	18	Плъзгач
10	Тест бутон	19	LED лампа
11	Настройка за забавено осветяване	20	Превключвател на затъмняването
12	Настройка на чувствителността		

## ● Технически данни

Размери на филтърната касета:	110x90x15 mm	Включване/изключване на филтъра:	Напълно автоматично
Зрително поле:	9,2x4,2 cm	Включване/изключване на светодиода:	ръчно
Светло състояние:	DIN 4	Захранване:	Фотосоларна батерия
Затъмнено състояние:	DIN 5 – DIN 9 / DIN 9 – DIN 13	Ултравioletова/ инфрачервена защита:	DIN 16
		Работна температура:	от -5 °C до +55 °C
Продължителност на превключването От светло към затъмнено: От затъмнено към светло:	0,23 – 0,72 ms  0,1 – 2 s	Температура на съхранение:	от -20 °C до +70 °C
		Методи на заваряване:	MMA, MIG, MAG, TIG, плазмено рязане и плазмено заваряване
		Максимален експлоатационен срок:	около 5 години

**⚠ Забележка:** В хода на по-нататъшното усъвършенстване на уреда могат да се извършат технически и визуални промени без предварително уведомяване. Затова всички размери, указания и данни в настоящото ръководство за експлоатация са без гаранция. С оглед на това не могат да се предявяват съдебни претенции въз основа на ръководството за експлоатация.

## ● ⚠ Указания за безопасност

Моля, прочетете инструкциите за употреба внимателно и спазвайте описаните указания. С помощта на тези инструкции за употреба се запознайте с уреда, с неговата правилна употреба, както и с указанията за безопасност. На

типовата табелка са посочени всички технически данни на този шлем за заваряване – моля, информирайте се относно техническите характеристики на продукта.

- Преди всяка употреба проверявайте пълноценното функциониране чрез задействане на бутона „Тест“.
- Продуктът не е предназначен за лазерно заваряване.
- Продуктът е одобрен за използване само в температурния диапазон от -5 °C до +55 °C.
- Продуктът не е огнеупорен.
- Не излагайте шлема за заваряване и UV филтъра на нагриване или влага.
- Не отстранявайте филтъра за защита при заваряване от шлема за заваряване и в никакъв случай не отваряйте корпуса на филтъра за защита при заваряване без разрешението на производителя.
- Моля преди всяко използване проверявайте дали настройката Заваряване/Шлифоване е била избрана правилно.
- Визьорното стъкло трябва да бъде монтирано от външната страна на филтъра за защита при заваряване. В противен случай филтърът за защита при заваряване може да бъде повреден.
- В никакъв случай не извършвайте без разрешение модификации/подмяна по шлема за заваряване и филтъра за защита при заваряване.
- Моля, прекратете незабавно работния процес и се обърнете незабавно към дистрибутора, ако при заваряването филтърът не се затъмнява автоматично.
- Не използвайте спирт, бензин или разреждател, за да почистите филтъра за защита при заваряване. Не поставяйте филтъра за защита при заваряване във вода.
- Времето за реакция на течния кристал на филтъра за защита при заваряване се забавя, когато околната температура е пониска, това обаче не нарушава защитните функции.
- Моля, сменете незабавно корпуса на филтъра за защита при заваряване, ако е повреден или надраскан, тъй като това сериозно засяга както видимостта, така и защитата.
- Моля, сменете незабавно наблюдателните стъкла, ако са счупени или надраскани. Не използвайте твърди предмети, за да смените наблюдателните стъкла на филтъра.
- Почиствайте редовно повърхностите на филтъра за защита

при заваряване, датчика и фотосоларните батерии.

- Шлемът за заваряване не е устойчив на повреди, причинени от силен удар, експлозия или корозивни течности.
- Експлоатационният срок зависи от много индивидуални фактори, като експлоатация, почистване, съхранение и поддръжка. Препоръчват се редовни проверки и смяната при повреждане.
- Материалът, от който е произведен продуктът, остарява с течение на времето. Вследствие на това по шлема за заваряване могат да възникнат например счупвания. При такива повреди шлемът за заваряване вече не е в състояние да осигури ефективна защита. В този случай потребителят трябва незабавно да подмени шлема за заваряване.
- Този продукт не може да бъде използван за заваръчни или отрезни работи над главата. Ако този продукт се използва за заваръчни или отрезни работи над главата, разтопени капки метал могат да прогорят филтъра за защита при заваряване и да доведат до наранявания на потребителя.
- Ако филтърът е повреден, потребителят трябва незабавно да прекрати използването на шлема за заваряване. Ударната шлака може да повреди повърхността на филтъра и да нарани кожата на потребителя или да предизвика други сериозни инциденти.
- Този продукт е температуроустойчив и трудно запалим, но при директен контакт с открит пламък или при достъп до обект с висока температура шлемът за заваряване може да започне да гори или да се топи. Моля, съхранявайте и използвайте шлема за заваряване само както е описано, за да намалите такива рискове.
- Филтърът за защита при заваряване е електронен продукт, който не е водонепропусклив. Моля, внимавайте за това да го поддържате сух и чист и да не го съхранявате в среда с висока влажност.
- Неправилната употреба може да доведе до наранявания на потребителя и да причини други видове заболявания.
- Моля, проверявайте филтъра преди всяка употреба. Ако функционирането и външният му вид Ви изглеждат неизправни, трябва да преустановите употребата му.
- Ако филтърът трепти, степента на затъмняване вече не съответства на стандартната стойност или преобладават други неотговарящи на изискванията условия на труд,

шлемът за заваряване не трябва повече да се използва.

- Моля, не излагайте този продукт излишно на слънчева светлина.
- Моля, използвайте само оригинални принадлежности. Използването на принадлежности, които не са оригинални, може да доведе до проблеми по отношение на защитната функция, годността за употреба и продуктовата степен на защита.
- Превышаване на експлоатационния срок (недостатъчна защита) – Преди всяка употреба проверявайте шлема за заваряване за повреждане и експлоатационен срок.
- Използване на предпазител за очи без филтриращо действие срещу оптично лъчение (увреждане на очите) – Преди всяка употреба проверявайте дали предпазителят за очи има необходимия номер на скалата.
- Използване на продукта срещу пръски (недостатъчна защита) – Винаги проверявайте дали е налице правилния защитен ефект.
- Използване на продукта срещу големи прахови частици (нараняване, злополука). Устройството за защита на очите трябва да бъде използвано само за описаните в инструкциите за употреба работи. Всяко отклоняване от указанията в ръководството за експлоатация може да доведе до наранявания или злополуки.
- Използване на повредени продукти (недостатъчна защита) – Преди всяка употреба проверявайте шлема за заваряване за повреждане и експлоатационен срок.
- Неправилно използване на предпазителя за очи (нараняване, злополука). Уредът за защита на очите трябва да бъде използван само за описаните в инструкциите за употреба работи. Всяко отклоняване от указанията може да доведе до наранявания или злополуки.
- Този уред може да се използва от деца над 16 години, както и от лица с ограничени физически, сензорни и ментални способности или без опит и познания, ако са под надзор или са били инструктирани за безопасната употреба на уреда и разбират произтичащите от употребата му опасности. Не позволявайте на деца да играят с уреда. Почистването и потребителската поддръжка не трябва да се извършват от деца без надзор.
- Шлемът за заваряване с автоматично затъмняване не е

подходящ за лазерно и автогенно заваряване.

- Никога не поставяйте шлема за заваряване върху горещи повърхности.
- В никакъв случай не отваряйте шлема за заваряване. Не ремонтирайте и не модифицирайте шлема за заваряване. Това може да се извършва само от обучен специализиран персонал.
- Преди всяко заваряване се уверявайте, че сте настроили автоматичното затъмняване.
- Предпазният визьор не трябва да се отваря. Той служи за защита на филтъра от замърсяване и повреди.
- Ако филтърът не се затъмни автоматично, незабавно прекратете процеса на заваряване и се свържете с производителя.
- Използвайте шлема за заваряване само при температури между  $-5\text{ }^{\circ}\text{C}$  и  $+55\text{ }^{\circ}\text{C}$ . Времето за реакция на филтъра ще се забави, ако температурата е под или над този диапазон.
- Почиствайте редовно филтъра, повърхността на шлема и фотосоларните клетки.
- Подменете предпазния визьор, ако има драскотини или повреди.
- Шлемът за заваряване не предпазва от удар.
- Употребата, почистването и съхранението могат да намалят експлоатационния срок до около 5 години. При надрасквания или други видими повреди сменете незабавно наблюдателното стъкло или шлема за заваряване.

⚠ **ВНИМАНИЕ!** Материали, влизащи в контакт с кожата на потребителя, могат да предизвикат алергични реакции при чувствителни лица.

⚠ **ВНИМАНИЕ!** Ако се носят върху стандартни диоптрични очила, уредите за защита на очите могат да представляват риск за потребителя поради опасност от наличие на частици с висока скорост вследствие на предаването на удари.

⚠ **ВНИМАНИЕ!** Ако е необходима защита срещу частици с висока скорост при екстремни температури, избраният защитен уред за очите следва да е маркиран с буква T непосредствено след индекса за интензитета на удара, т.е. FT, VT или AT. Ако след индекса за интензитета на удара не следва буква T, защитният уред за очите срещу частици с висока скорост може да се използва само при стайна температура.

## ● Пускане в експлоатация

**!** **Указание:** Използвайте шлем за заваряване само с вграденото задно стъкло **4**.

**!** **Указание:** Поддържайте датчиците за електрическата дъга **17** на UV филтъра **8** чисти и прозрачни.

**⚠** Веднага след отварянето на опаковката проверете дали доставката е пълна и в изрядно състояние. Свържете се незабавно с Вашия продавач, ако доставката не е пълна или има недостатъци. Не пускайте уреда в експлоатация, ако е дефектен.

## Таблица за настройката на степените на затъмняване

		Ток на електрическата дъга (ампери)																				
		1,5	6	10	15	30	40	60	70	100	125	150	175	200	225	250	300	350	400	450	500	600
Grind	Функция за шлифование – Автоматично затъмняване не е активно																					
SMAW	8							9	10	11	12	13	14									
MAG	8							9	10	11	12	13	14									
TIG/ GTAW	8		9	10	11	12	13															
MIG (тежки)			9						10	11	12	13	14									
MIG (леки)										10	11	12	13	14								
PAC										9	10	11	12	13								
PAW	4	5	6	7	8	9	10	11	12													

SMAW: Заваряване с обмазани електроди

MIG (тежки): MIG Заваряване на тежки метали

MIG (леки): MIG Заваряване на леки метали и сплави

TIG/GTAW: Заваряване с инертен газ

MAG: Заваряване с метал  
активен газ

PAC: Плазмено рязане

PAW: Плазмено заваряване

Grind: Функция за шлифование: Автоматично затъмняване не е активно.  
Използвайте настройката само ако не използвате за заваряване шлема за заваряване.

**⚠** Преди всяко пускане в експлоатация проверявайте дали шлемът за заваряване и защитното стъкло са изправни. Ако по защитното стъкло има драскотини, пукнатини или неравности, задължително следва да се подмени преди използването, тъй като в противен случай може да се стигне до тежки наранявания.

■ Отстранете защитното фолио от вътрешната и външната страна на визьора.

■ Регулирайте шлема за заваряване посредством лентата за главата **5**. Завъртете задния въртящ се регулатор на лентата за глава **6**, за да настроите шлема за заваряване към

главата, а страничните въртящи се регулатори на лента за глава [7], за да фиксирате шлема за заваряване. При регулирането съблюдавайте шлема за заваряване да е разположен по възможност плътно върху главата и максимално близо до лицето.

- Преди процеса на заваряване настройте подходящата степен на затъмняване. Степента на затъмняване може да се настройва ръчно от 5 до 9 и от 9 до 13 чрез въртене на регулатора за затъмняване [9], разположен от външната страна на шлема. Чрез превключвателя за затъмняване [20] може да настроите дали затъмняването на регулатора за затъмняване [9] да е настроено между степените 5 – 9, или между степените 9 – 13.

**⚠ ВНИМАНИЕ!** Регулаторът за затъмняване [9] има положение на настройка „Grind“. Ако регулаторът за затъмняване [9] е поставен в това положение, автоматичното затъмняване се деактивира. Използвайте тази настройка само ако не използвате шлема с цел заваряване. Тогава автоматичното затъмняване не е активно. Преди всяка употреба проверявайте светлопропускливостта.

### Извършване на тест

- С помощта на тест бутона [10] предварително може да проверите дали е налична функцията за затъмняване на шлема за заваряване.
- Приближете се с наблюдателното стъкло до външен светлинен източник с повече от 40 W и проверете дали то се затъмнява, или изсветлява. За целта завъртете регулатора за затъмняване [9] по посока на часовниковата стрелка от „Grind“ до следващата степен. Това предизвиква автоматично затъмняване на филтъра.
- Ако завъртите регулатора за затъмняване [9] в посока, обратна на часовниковата стрелка, така че да се върне на „Grind“, автоматичното затъмняване на филтъра отново се деактивира.

### Смяна на UV филтър За модела „Черно“

- За да смените UV филтъра/фотосоларната батерия, натиснете скобата [16] надолу. (вж. фиг. D). След това може да извадите филтъра. За тази цел натиснете фиксаторите, както е показано на фиг. G, нагоре и леко притиснете от другата страна към филтъра
- След това отстранете регулатора за затъмняване [9] от външната страна на шлема за заваряване, като просто го издърпате и след това развиете гайката, намираща се отдолу.
- След като сте освободили гайката от резбата, може напълно да отделите филтъра от шлема.

### Смяна на UV филтър За модела с пламъци

- За да смените UV филтъра/фотосоларната батерия, стиснете плъзгачите [18]. (виж фиг. E). След това може да извадите филтъра. За тази цел натиснете фиксаторите, както е показано на фиг. G, нагоре и леко притиснете от другата страна към филтъра
- След това отстранете регулатора за затъмняване [9] от външната страна на шлема за заваряване, като просто го издърпате и след това развиете гайката, намираща се отдолу.
- След като сте освободили гайката от резбата, може напълно да отделите филтъра от шлема.

### Настройка за забавено осветяване

Чрез настройката за забавено осветяване [11] в зависимост от процеса на заваряване може да настроите дали затъмняването да се изключи, или да не се изключи веднага след края на заваряването. На най-ниската степен автоматичното затъмняване се изключва директно.

Колкото повече завъртате регулатора в посока по часовниковата стрелка към максималната степен, толкова по-дълго остава затъмняването след края на заваряването. Тази функция е много полезна при остатъчното светене.

## Настройка на чувствителността

С помощта на настройката на чувствителността **12** може да регулирате фоточувствителността на датчиците. При ограничена светлина е възможно да настроите регулатора на максимална степен, така че автоматичното затъмняване да се активира и при слаб източник на светлина. При тази допълнителна функция може да настроите фоточувствителността на датчиците в зависимост от собствените си потребности.

## LED лампа с датчик за затъмняване

Вградената в шлема LED лампа **19** се управлява с превключвателя за LED осветлението **14**. Настройте първо желаната степен на затъмняване. LED лампата **19** може да се включи ръчно, като се включи превключвателя за LED осветлението **14** (средна позиция „ON“). Шлемът за заваряване разполага с датчик за затъмняване. Той се активира като превключвателят за LED осветлението **14** се превключи на дясна позиция „Auto“. Тогава датчикът за затъмняване автоматично включва LED лампата при затъмнена среда и отново я изключва при осветена среда. В затъмнена среда това служи за осветяването на предмета, който трябва да се завари. След приключването на работа и за съхраняването на шлема за заваряване превключвателят за LED осветлението **14** трябва винаги да се изключва (лява позиция „OFF“).

## Смяна на батерии

В отделението за батерии може да подменят изтощените батерии. Индикацията за батериите **13** с червена предупредителна светлина указва изтощени батерии.

- За да отворите отделението за батерии **15**, трябва да отворите капака на отделението за батерии **15** нагоре за ръкохватката (вж. фиг. F).
- След като сте свалили капака на отделението за батерии **15**, може да смените батерията.

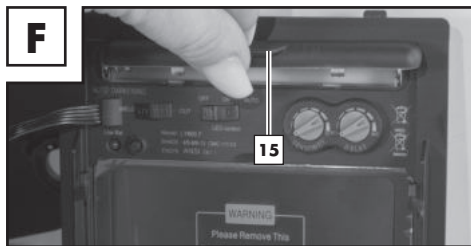

- Накрая затворете отново капака на отделението за батерии **15**. За да затворите отделението за батерии, трябва да сложите капака на отделението за батерии **15** и след това да натискате ръкохватката надолу докато капакът щракне.

**⚠ Забележка:** Батериите служат за първоначалното затъмняване на филтъра при започване на процеса по заваряване. След това филтърът се захранва от интегрираната соларна клетка.



## ● Отстраняване на грешки

Грешка	Причина	Решение
Филтърът не се затъмнява правилно или трепти.	Визьорното стъкло <b>1</b> е замърсено или повредено.	Почистете визьорното стъкло или го подменете.
	Датчикът за електрическа дъга <b>17</b> е зацапан.	Почистете повърхността на датчика за електрическа дъга <b>17</b> .
	Заваръчният ток е с много ниска стойност.	Настройте чувствителността на максимална степен.
Реакцията е забавена.	Температурата на околната среда е много ниска/висока.	Използвайте шлема за заваряване само при температури от -5° C до +55° C.
	Чувствителността е много ниска.	Настройте чувствителността на по-висока степен.
Видимостта е лоша.	Визьорното стъкло <b>1</b> /задното стъкло <b>4</b> е замърсено.	Почистете визьорното стъкло <b>1</b> /задното стъкло <b>4</b> .
	Защитното фолио на задното стъкло <b>4</b> не е отстранено.	Отстранете защитното фолио.
	Околната светлина не е достатъчна.	Осветете по-добре работното място.
	Настроена е неправилна степен на затъмняване.	Настройте отново степента на затъмняване.
Шлемът за заваряване се плъзга.	Лентата за глава <b>5</b> е регулирана неправилно.	Регулирайте лентата за глава <b>5</b> отново и по-стегнато.

## ● Почистване и поддръжка

- Не използвайте разяждащи почистващи препарати, за да почиствате корпуса на шлема **2**.
- Никога не поставяйте UV филтъра **8** в контакт с вода.
- Почиствайте продукта с мека и суха кърпа, с навлажнена или напоена с дезинфектант кърпа.

## ● Съхранение

- Съхранявайте уреда на сухо място и на място, недостъпно за деца.
- Внимавайте превключвателя за LED осветлението **14** винаги да е изключен при съхранение (лява позиция „OFF“).

## ● Указания за околната среда и информация за изхвърляне



**Не изхвърляйте електрически уреди с битовите отпадъци!**  
**Оползотворяване на суровини вместо изхвърляне на отпадъци!**

Съгласно Директива 2012/19/ЕС използваното електрическо и електронно оборудване трябва да се събира разделно и да се предава за съобразено с екологичните норми рециклиране. Символът „Зачеркнат контейнер за смет“ означава, че този уред не трябва да се изхвърля заедно с битовите отпадъци в края на експлоатационния му живот. Уредът трябва да

бъде предаден в установени пунктове за събиране, центрове за рециклиране или компании за изхвърляне. Ние безплатно ще унищожим Вашите върнати дефектни уреди. Освен това дистрибуторите на електрическо и електронно оборудване и дистрибуторите на хранителни стоки са длъжни да ги приемат обратно. Lidl Ви предлага възможности за връщане директно във филиалите и супермаркетите от веригата. Връщането и изхвърлянето са безплатни за Вас. При закупуване на нов уред имате право да върнете безплатно съответния стар уред. Освен това имате възможност, независимо от закупуването на нов уред, да предадете безплатно (до три) стари уреда, които са не по-големи от 25 см от всяка страна. Моля, преди връщане изтрийте личните си данни. Преди връщане, моля, извадете батериите или акумулаторите, които не са включени в стария уред, както и лампите, които могат да бъдат извадени, без да ги унищожавате, като ги предадете за разделно събиране.



Съдържащите вредни вещества батерии са обозначени с посочените отстрани символи, които указват забраната за изхвърлянето им с битови отпадъци. Обозначенията за вредните тежки метали са: Cd = кадмий, Hg = живак, Pb = олово.

Предайте използваните акумулатори в пункт за събиране във Вашия град или община или обратно на търговеца. По този начин изпълнявате законовите си задължения и допринасяте за опазването на околната среда.



Спазвайте обозначението върху различните опаковъчни материали и при нужда ги сортирайте разделно. Опаковъчните материали са маркирани със съкращения (a) и цифри (b) със следното значение: 1 – 7: пластмаси, 20 – 22: хартия и картон, 80 – 98: композитни/многослойни материали.

## ● Значение на маркировката

### Предпазни наблюдателни стъкла, тествани съобразно DIN EN 166 (C6316CMC, C6317CMC, C6318CMC):

- **Визьорно стъкло: CMC F CE**

CMC = съкращение на производителя / F = механична якост (въздействие с ниска енергия 45 m/s) / CE = маркировка „CE“

- **Задно стъкло: CMC 1 F CE**

CMC = съкращение на производителя / 1 = оптичен клас / F = механична якост (въздействие с ниска енергия 45 m/s) / CE = маркировка „CE“

### Филтър за защита при заваряване, тестван съобразно DIN EN 379: 4/5-9 / 9-13 CMC 1/1/1/2/379 CE (C6606CMC) Обяснение:

4 = осветено състояние

5 – 9 / 9 – 13 = затъмнени състояния

CMC = съкращение на производителя

Цифра 1 = оптичен клас

Цифра 2 = клас на разсейване

на светлината

Цифра 3 = клас на хомогенност

Цифра 4 = клас на зависимост от ъгъла

379 = стандарт за изпитване

CE = маркировка „CE“

### Обвивка на шлема за заваряване: CMC EN 175 F CE (C6314CMC, C6315CMC)

Идентификация на производителя: CMC

Номерът на настоящия стандарт: EN 175

Област(и) на приложение  
(ако е приложимо): S, F, B  
Маса в грамове (ако е приложимо)  
Степен на защита за шлемовете  
за заваряване арт. №: 2272/2273  
CE= маркировка „CE“

Символ	Клас на защита	Описание на областта на приложение
S	повишена здравина	Механична якост
F	Въздействие с ниска енергия	Механична якост
B	Въздействие със средно висока енергия	Механична якост

 Ако символите F, B и A не са валидни нито за наблюдателното стъкло, нито за основата, то за целия защитен уред за очите се признава по-ниската степен на защита.

## Сертифициращ орган:

DIN CERTCO Gesellschaft für Konformitätsbewertung mbH  
Alboinstrasse 56 / 12103 Берлин / Номер на нотифицирания орган 0196

## ● ЕС декларация за съответствие

1. PSA (продуктов, типов, партиден или сериен номер):

### АВТОМАТИЧЕН ЗАВАРЪЧЕН ШЛЕМ

IAN: **409157\_2207**  
Сериен номер:  
Модел „Черно“: **2272**  
Модел с пламъци: **2273**  
Година на производство: **2023/18**  
Модел: **PSHL 2 D1**

2. Наименование и адрес на производителя и при необходимост на негов пълномощник:

### C.M.C. Creative Marketing & Consulting GmbH





Отговорен за документацията:

**Dr. Christian Weyler**  
**Katharina-Loth-Str. 15**  
**DE-66386 St. Ingbert**  
**ГЕРМАНИЯ**

3. Пълната отговорност за изготвянето на тази декларация за съответствие носи производителят:

### C.M.C. Creative Marketing & Consulting GmbH

4. Предмет на декларацията (идентифициране на PSA, позволяващо проследимостта; при необходимост то може да включва достатъчно ясно цветно изображение, ако такова е необходимо за идентифицирането на PSA):

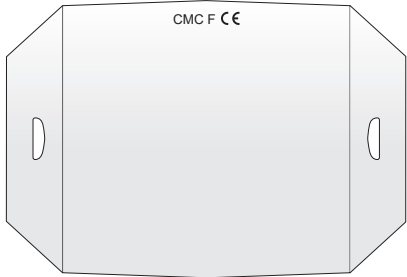
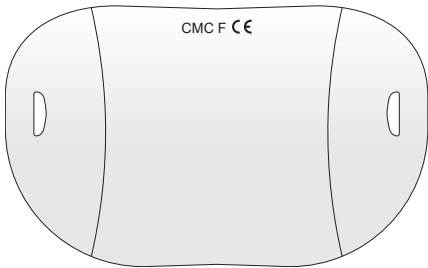
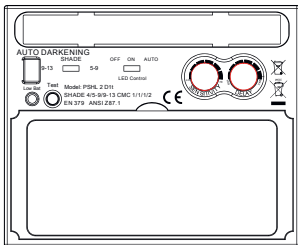
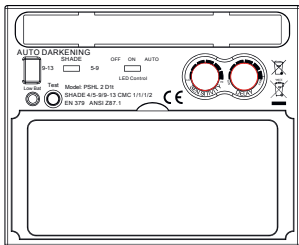
<p><b>Заваръчен предпазен шлем</b>  <b>Модел „Черно“</b>  <b>PSHL 2 D1, арт. № 2272</b></p>	<p><b>Заваръчен предпазен шлем</b>  <b>Модел с пламъци</b>  <b>PSHL 2 D1, арт. № 2273</b></p>
	
<p><b>Задно стъкло без филтриращо действие PSHL 2 D1, арт. №: 2272, 2273</b></p>	<p><b>Задно стъкло без филтриращо действие PSHL 2 D1, арт. №: 2272, 2273</b></p>
	
<p><b>Предно стъкло без филтриращо действие PSHL 2 D1, арт. №: 2272</b></p>	<p><b>Предно стъкло без филтриращо действие PSHL 2 D1, арт. №: 2273</b></p>
	
<p><b>Автоматичен защитен филтър за заварчици с ръчно настройващо се ниво на защита PSHL 2 D1t, арт. №: 2272, 2273</b></p>	<p><b>Автоматичен защитен филтър за заварчици с ръчно настройващо се ниво на защита PSHL 2 D1t, арт. №: 2272, 2273</b></p>
	

5. Описаният под номер 4 предмет на декларацията отговаря на съответното законодателство на Съюза за хармонизация:

**Директива относно общата безопасност на продуктите  
2001/95/ЕО**

2001/95/ЕО

**Директива относно електромагнитната съвместимост**

2014/30/ЕС

**Директива относно ограничението за употребата на определени опасни  
вещества в електрическото и електронното оборудване**

2011/65/ЕС+2015/863 ЕС

**Регламент относно личните предпазни средства**

(ЕС)/2016/425)

6. Посочване на използваните съответни хармонизирани стандарти или други технически спецификации, за които се декларира съответствието, включително на датата на стандартите или на другите технически спецификации:

**EN 166:2001**

**EN 175:1997**

**EN 379:2009**

7. Нотифицираният орган по сертификация DIN CERTCO Gesellschaft für Konformitätsbewertung mbH, Alboinstrasse 56, 12103 Берлин, номер на нотифицирания орган 0196, извърши ЕС изследването на типа и издаде сертификата за ЕС изследване на типа C6606CMC/R0, C6314CMC/R0, C6315CMC/R0, C6316CMC/R0, C6317CMC/R0, C6318CMC/R0.

анкт Ингберт, 01.10.2022 г.

**C.M.C. GmbH**  
Katharina-Loth-Str. 15  
D-68886 Sinsheim  
i. A. Christian Weyler  
Telefon: +49 6894 9989750  
Telefax: +49 6894 9989729

Dr. Christian Weyler

- Осигуряване на качеството -

● **Указания за гаранцията и сервизното обслужване**

**Гаранция на Creative Marketing & Consulting GmbH**

Уважаеми клиенти, за този уред получавате 3 години гаранция от датата на покупката. В случай на несъответствие на продукта с договора за продажба Вие имате законно право да предявите рекламация пред продавача на продукта при условията и в сроковете, определени в глава трета, раздел II и III и глава четвърта от Закона за предоставяне на цифрово съдържание и цифрови услуги и за продажба на стоки (ЗПЦСЦУПС)\*.

Вашите права, произтичащи от посочените разпоредби, не се ограничават от нашата по-долу представена търговска гаранция, не са свързани с разходи за потребителите и независимо от нея продавачът на продукта отговаря за липсата на съответствие на потребителската стока от договора за продажба съгласно ЗПЦСЦУПС.

## ● Гаранционни условия

Гаранционният срок е 3 години от датата на получаване на стоката. Пазете добре оригиналната касова бележка. Този документ е необходим като доказателство за покупката. Ако в рамките на три години от датата на закупуване на този продукт се появи дефект на материала или производствен дефект, продуктът ще бъде безплатно ремонтиран или заменен. Гаранцията предполага в рамките на тригодишния гаранционен срок да се представят дефектният уред, касовата бележка (касовият бон), както и всички други документи, установяващи наличието на дефект и писмено да се обясни в какво се състои дефектът и кога е възникнал. Ако дефектът е покрит от нашата гаранция, Вие ще получите обратно ремонтирания или нов продукт. В случай на замяна на дефектна стока първоначалните гаранционен срок и гаранционни условия се запазват. В случай на ремонт на дефектна стока, срокът на ремонта се прибавя към гаранционния срок. За евентуално наличните и установени повреди и дефекти още при покупката трябва да се съобщи веднага след разопаковането. Евентуалните ремонти след изтичане на гаранционния срок са срещу заплащане. Ремонтът или замяната на продукта не поражда нова гаранция.

## ● Обхват на гаранцията

Уредът е произведен грижливо според строгите изисквания за качество и добросъвестно изпитан преди доставка. Гаранцията важи за дефекти на материала или производствени дефекти. Гаранцията не обхваща консумативите, както и частите на продукта, които подлежат на нормално износване, поради което могат да бъдат разглеждани като бързо износващи се части (например филтри или приставки) или повредите на чупливи части (например прекъсвачи, батерии или такива произведени от стъкло). Гаранцията отпада, ако уредът е повреден поради неправилно използване или в резултат на неосъществяване на техническа поддръжка. За правилната употреба на продукта трябва точно да се спазват всички указания в упътването за експлоатация. Предназначение и действия, които не се препоръчват от упътването за експлоатация или за които то предупреждава, трябва задължително да се избягват. Продуктът е предназначен само за частна, а не за професионална употреба. При злоупотреба и неправилно третиране, употреба на сила и при интервенции, които не са извършени от клона на нашия оторизиран сервиз, гаранцията отпада.

## ● Процедура при гаранционен случай

За да се гарантира бърза обработка на Вашия случай, следвайте следните указания:

- За всички запитвания подгответе касовата бележка и идентификационния номер (IAN 409157) като доказателство за покупката.
- Вземете артикулния номер от фабричната табелка.
- При възникване на функционални или други дефекти първо се свържете по телефона или чрез имейл с долупосочения сервизен отдел. След това ще получите допълнителна информация за уреждането на Вашата reklamacия.
- След съгласуване с нашия сервиз можете да изпратите дефектния продукт на посочения Ви адрес на сервиза безплатно за Вас, като приложите касовата бележка (касовия бон) и посочите писмено в какво се състои дефектът и кога е възникнал. За да се избегнат проблеми с приемането и допълнителни разходи, задължително използвайте само адреса, който Ви е посочен. Осигурете изпращането да не е като експресен товар или като друг специален товар. Изпратете уреда заедно с всички принадлежности, доставени при покупката, и осигурете достатъчно сигурна транспортна опаковка.

## ● Ремонтен сервиз / извънгаранционно обслужване

Ремонти извън гаранцията можете да възложите на клона на нашия сервиз срещу заплащане. Той с удоволствие ще Ви направи предварителна калкулация. Можем да обработваме само уреди, които са достатъчно опаковани и изпратени с платени транспортни разходи.

**Внимание:** Изпратете Вашия уред на клона на нашия сервиз почистен и с указание за дефекта. Уредите, изпратени с неплатени транспортни разходи – с наложен платеж, като експресен или друг специален товар – не се приемат. Ние ще извършим безплатно изхвърлянето на изпратените от Вас дефектни уреди.

## ● Сервизно обслужване



С този QR код влизате директно на страницата за обслужване на Лидл ([www.lidl-service.com](http://www.lidl-service.com)) и можете да отворите Вашето ръководство за експлоатация, като въведете артикулния номер (IAN) 409157.

Използвайте само оригинални принадлежности:

### Модел „Черно“

**(PSHL 2 D1, арт. №: 2272):**

Визьорно стъкло (CMC F CE):  
140,4 mm x 156,6 mm x 1,5 mm  
Задно стъкло (CMC 1F CE):  
103,8 mm x 47,3 mm x 1,0 mm

### Модел с пламъци

**(PSHL 2 D1, арт. №: 2273):**

Визьорно стъкло (CMC F CE):  
140 mm x 172,3 mm x 1,5 mm  
Задно стъкло (CMC 1F CE):  
103,8 mm x 47,3 mm x 1,0 mm

Начини на комуникация:

## BG

Име: Servicecenter „Bushona“ GmbH  
Тел.: 00359 (0) 2983 63 13;  
00359 (0) 2983 1601  
00359 (0) 2983 26 42  
Е-мейл: [service@bushona.com](mailto:service@bushona.com)

**IAN 409157\_2207**

## Вносител

Моля, обърнете внимание, че следващият адрес не е адрес на сервиза. Първо се свържете с горепосочения сервизен център.

**Адрес:**

C. M. C. GmbH  
Katharina-Loth-Str. 15  
DE-66386 St. Ingbert  
ГЕРМАНИЯ

**Поръчка на резервни части:**

[www.ersatzteile.cmc-creative.de](http://www.ersatzteile.cmc-creative.de)

\* Като физическо лице – потребител, независимо от настоящата търговска гаранция, Вие се ползвате от правата на законовата гаранция, предоставена от Закона за предоставяне на цифрово съдържание и цифрови услуги и за продажбата на стоки /ЗПЦСЦУПС/. По-специално Вие имате право при несъответствие на стоката да бъде извършен ремонт или замяна по Ваш избор, освен ако това е невъзможно или е свързано с непропорционално големи разходи за продавача. Вие имате право на пропорционално намаляване на цената или на разваляне на договора при наличие на условията на чл. 33, ал. 3 от ЗПЦСЦУПС. Условията и сроковете на законовата гаранция са регламентирани в глава трета, раздел II и III и в глава четвърта на ЗПЦСЦУПС

**!** **Указание:** На [www.lidl-service.com](http://www.lidl-service.com) може да изтеглите тези и много други ръководства, видеоклипове за продукти и софтуер.

**\* Чл. 112.**

- (1) При несъответствие на потребителската стока с договора за продажба потребителят има право да предяви рекламация, като поиска от продавача да приведе стоката в съответствие с договора за продажба. В този случай потребителят може да избира между извършване на ремонт на стоката или замяната ѝ с нова, освен ако това е невъзможно или изборът от него начин за обезщетение е непропорционален в сравнение с другия.
- (2) Смята се, че даден начин за обезщетяване на потребителя е непропорционален, ако неговото използване налага разходи на продавача, които в сравнение с другия начин на обезщетяване са неразумни, като се вземат предвид:
  1. стойността на потребителската стока, ако нямаше липса на несъответствие;
  2. значимостта на несъответствието;
  3. възможността да се предложи на потребителя друг начин на обезщетяване, който не е свързан със значителни неудобства за него.

**Чл. 113.**

- (1) Когато потребителската стока не съответства на договора за продажба, продавачът е длъжен да я приведе в съответствие с договора за продажба.
- (2) Привеждането на потребителската стока в съответствие с договора за продажба трябва да се извърши в рамките на един месец, считано от предявяването на рекламацията от потребителя.
- (3) След изтичането на срока по ал. 2 потребителят има право да развали договора и да му бъде възстановена заплатената сума или да иска намаляване на цената на потребителската стока съгласно чл. 114.
- (4) Привеждането на потребителската стока в съответствие с договора за продажба е безплатно за потребителя. Той не дължи разходи за експедиране на потребителската стока или за материали и труд, свързани с ремонта ѝ, и не трябва да понася



значителни неудобства.

- (5) Потребителят може да иска и обезщетение за претърпените вследствие на несъответствието вреди.

#### **Чл. 114.**

- (1) При несъответствие на потребителската стока с договора за продажба и когато потребителят не е удовлетворен от решаването на рекламацията по чл. 113, той има право на избор между една от следните възможности:
1. разваляне на договора и възстановяване на заплатената от него сума;
  2. намаляване на цената.
- (2) Потребителят не може да претендира за възстановяване на заплатената сума или за намаляване цената на стоката, когато търговецът се съгласи да бъде извършена замяна на потребителската стока с нова или да се поправи стоката в рамките на един месец от предявяване на рекламацията от потребителя.
- (3) Търговецът е длъжен да удовлетвори искане за разваляне на договора и да възстанови заплатената от потребителя сума, когато след като е удовлетворил три рекламации на потребителя чрез извършване на ремонт на една и съща стока, в рамките на срока на гаранцията по чл. 115, е налице следваща поява на несъответствие на стоката с договора за продажба.
- (4) (Предишна ал. 3 - ДВ, бр. 61 от 2014 г., в сила от 25.07.2014 г.) Потребителят не може да претендира за разваляне на договора, ако несъответствието на потребителската стока с договора е незначително.

#### **Чл. 115.**

- (1) Потребителят може да упражни правото си по този раздел в срок до две години, считано от доставянето на потребителската стока.
- (2) Срокът по ал. 1 спира да тече през времето, необходимо за поправката или замяната на потребителската стока или за постигане на споразумение между продавача и потребителя за решаване на спора.
- (3) Упражняването на правото на потребителя по ал. 1 не е обвързано с никакъв друг срок за предявяване на иск, различен от срока по ал. 1.

<b>Υπόμνημα των εικονοσυμβόλων που χρησιμοποιούνται</b> .....	Σελίδα	250
<b>Εισαγωγή</b> .....	Σελίδα	250
Προβλεπόμενη χρήση .....	Σελίδα	251
Περιεχόμενο συσκευασίας .....	Σελίδα	251
Περιγραφή εξαρτημάτων έκδοσης «Μαύρη» .....	Σελίδα	251
Περιγραφή εξαρτημάτων έκδοσης «με φλόγες» .....	Σελίδα	251
Τεχνικά χαρακτηριστικά .....	Σελίδα	252
<b>Υποδείξεις ασφαλείας</b> .....	Σελίδα	252
<b>Θέση σε λειτουργία</b> .....	Σελίδα	257
<b>Αποκατάσταση σφαλμάτων</b> .....	Σελίδα	260
<b>Καθαρισμός και συντήρηση</b> .....	Σελίδα	260
<b>Αποθήκευση</b> .....	Σελίδα	260
<b>Υποδείξεις για το περιβάλλον και την απόρριψη</b> .....	Σελίδα	261
<b>Επεξήγηση σήμανσης</b> .....	Σελίδα	261
<b>Δήλωση συμμόρφωσης ΕΕ</b> .....	Σελίδα	262
<b>Υποδείξεις για τη διεκπεραίωση της εγγύησης και του σέρβις</b> .....	Σελίδα	264
Όροι εγγύησης .....	Σελίδα	265
Έκταση της εγγύησης .....	Σελίδα	265
Διεκπεραίωση σε περίπτωση εγγύησης .....	Σελίδα	265
<b>Σέρβις</b> .....	Σελίδα	266

● Υπόμνημα των εικονοσυμβόλων που χρησιμοποιούνται			
	Προσοχή! Διαβάστε τις οδηγίες χρήσης!		Προσοχή, πιθανοί κίνδυνοι!
	Το διπλανό σύμβολο ενός διαγραμμένου τροχήλατου κάδου υποδεικνύει ότι αυτή η συσκευή υπόκειται στην οδηγία 2012/19/ΕΕ.		Σημαντική υπόδειξη!
	Προσοχή: Οι μάσκες ηλεκτροσυγκόλλησης δεν παρέχουν προστασία για τα μάτια, τα αυτιά και το πρόσωπο!		Προσοχή: Η ακτινοβολία από το ηλεκτρικό τόξο μπορεί να προκαλέσει τραυματισμούς στον αμφιβληστροειδή χιτώνα του ματιού!
	Κατασκευάζεται από ανακυκλώσιμο υλικό		Απορρίψτε τις μπαταρίες με τρόπο φιλικό προς το περιβάλλον!
	Απορρίψτε τη συσκευασία και τη συσκευή με τρόπο φιλικό προς το περιβάλλον!		Συνεχές ρεύμα

## Μάσκα ηλεκτροσυγκόλλησης αυτόματη PSHL 2 D1

### ● Εισαγωγή

 Συγχαρητήρια! Αποφασίσατε να αποκτήσετε μια συσκευή υψηλής ποιότητας της εταιρείας μας. Εξοικειωθείτε με το προϊόν πριν από την πρώτη θέση σε λειτουργία. Διαβάστε για αυτόν τον σκοπό προσεκτικά τις ακόλουθες οδηγίες χρήσης και τις υποδείξεις ασφαλείας.

## ΔΙΑΤΗΡΕΙΤΕ ΤΟ ΠΡΟΪΟΝ ΜΑΚΡΙΑ ΑΠΟ ΠΑΙΔΙΑ!

### ● Προβλεπόμενη χρήση

Η μάσκα ηλεκτροσυγκόλλησης προστατεύει κατά τη συγκόλληση τα μάτια και το πρόσωπο από σπινθήρες, εκτόξευση υλικών και υπεριώδη ακτινοβολία και προσαρμόζεται αυτόματα στις συνθήκες φωτισμού. Φροντίζει για την άμεση σκίαση μέσω αισθητήρων κατά την έναυση του ηλεκτρικού τόξου, καθώς και για την αυτόνομη επαναφορά της φωτεινότητας κατά τον τερματισμό της συγκόλλησης (συμπεριλαμβανομένης μιας μικρής καθυστέρησης για την προστασία από απομένονσα πυράκτωση). Η μάσκα ηλεκτροσυγκόλλησης διαθέτει μια αδιαβάθμητα ρυθμιζόμενη βαθμίδα προστασίας κατά DIN με πλευρικό περιστροφικό διακόπτη και μπορεί να ρυθμίζεται για σπινθήρες σε εργασίες λείανσης. Χρησιμοποιείτε το προϊόν μόνο σύμφωνα με τις περιγραφές και για τα αναφερόμενα πεδία χρήσης. Φυλάξτε προσεκτικά τις παρούσες οδηγίες. Σε περίπτωση παράδοσης του προϊόντος σε άλλα άτομα, παραδώστε επίσης όλα τα σχετικά έντυπα. Οποιαδήποτε χρήση η οποία αποκλίνει από την προβλεπόμενη απαγορεύεται και ενδέχεται να είναι επικίνδυνη. Ζημιές οι οποίες οφείλονται σε παράβλεψη των οδηγιών ή εσφαλμένη χρήση δεν καλύπτονται από την εγγύηση και δεν εμπίπτουν στο πεδίο ευθύνης του κατασκευαστή. Το προϊόν σχεδιάστηκε για οικιακή χρήση και δεν επιτρέπεται να χρησιμοποιείται για εμπορικούς ή βιομηχανικούς σκοπούς.

### ● Περιεχόμενο συσκευασίας

- 1 μάσκα ηλεκτροσυγκόλλησης αυτόματη
- 1 εγχειρίδιο με οδηγίες χρήσης
- 2 Μπαταρίες τύπου LR03 (AAA)

### ● Περιγραφή εξαρτημάτων έκδοσης «Μαύρη»

<b>1</b>	Μπροστινό κάλυμμα	<b>11</b>	Ρύθμιση καθυστέρησης
<b>2</b>	Κέλυφος κάσκας	<b>12</b>	Ρύθμιση ευαισθησίας
<b>3</b>	Φωτοβολταϊκό στοιχείο	<b>13</b>	Ένδειξη χαμηλής μπαταρίας
<b>4</b>	Εσωτερικό κάλυμμα	<b>14</b>	Διακόπτης φωτισμού LED
<b>5</b>	Κεφαλόδεμα	<b>15</b>	Θήκη μπαταριών
<b>6</b>	Πίσω περιστροφικός ρυθμιστής κεφαλοδέματος	<b>16</b>	Στήριγμα
<b>7</b>	Πλευρικοί περιστροφικοί ρυθμιστές κεφαλοδέματος	<b>17</b>	Αισθητήρας ηλεκτρικού τόξου
<b>8</b>	Φίλτρο UV	<b>19</b>	Λυχνία LED
<b>9</b>	Ρυθμιστής σκίασης	<b>20</b>	Διακόπτης σκίασης
<b>10</b>	Κουμπί δοκιμής		

### ● Περιγραφή εξαρτημάτων έκδοσης «με φλόγες»

<b>1</b>	Μπροστινό κάλυμμα	<b>3</b>	Φωτοβολταϊκό στοιχείο
<b>2</b>	Κέλυφος κάσκας	<b>4</b>	Εσωτερικό κάλυμμα

5	Κεφαλόδεμα	13	Ένδειξη χαμηλής μπαταρίας
6	Πίσω περιστροφικός ρυθμιστής κεφαλοδέματος	14	Διακόπτης φωτισμού LED
7	Πλευρικοί περιστροφικοί ρυθμιστές κεφαλοδέματος	15	Θήκη μπαταριών
8	Φίλτρο UV	17	Αισθητήρας ηλεκτρικού τόξου
9	Ρυθμιστής σκίασης	18	Σύρτης
10	Κουμπί δοκιμής	19	Λυχνία LED
11	Ρύθμιση καθυστέρησης	20	Διακόπτης σκίασης
12	Ρύθμιση ευαισθησίας		

## ● Τεχνικά χαρακτηριστικά

Μέγεθος κασέτας φίλτρου:	110x90x15 mm	Ενεργοποίηση/ απενεργοποίηση Φίλτρο:	Πλήρως αυτόματο σύστημα
Οπτικό πεδίο:	9,2x4,2 cm	Ενεργοποίηση/ απενεργοποίηση LED:	χειροκίνητα
Κατάσταση φωτεινότητας:	DIN 4	Ηλεκτρική τροφοδοσία:	Φωτοβολταϊκό στοιχείο
Κατάσταση σκίασης:	DIN 5 – DIN 9 / DIN 9 – DIN 13	Προστασία UV/IR:	DIN 16
		Θερμοκρασία λειτουργίας:	-5 °C έως +55 °C
Χρόνοι εναλλαγής Φωτεινό σε σκούρο: Σκούρο σε φωτεινό:	0,23 –0,72 ms 0,1 –2 s	Θερμοκρασία αποθήκευσης:	-20 °C έως +70 °C
		Μέθοδοι συγκόλλησης:	MMA, MIG, MAG, TIG, κοπή και συγκόλληση με πλάσμα
		Μέγιστη διάρκεια ζωής:	περίπου 5 χρόνια

**!** **Υπόδειξη:** Τεχνικές και οπτικές αλλαγές ενδέχεται να γίνουν κατά τη διάρκεια της περαιτέρω ανάπτυξης χωρίς προηγούμενη ειδοποίηση. Συνεπώς, όλες οι διαστάσεις, οι σημειώσεις και οι πληροφορίες στις παρούσες οδηγίες λειτουργίας είναι χωρίς εγγύηση. Συνεπώς, δεν μπορούν να προβληθούν νομικές αξιώσεις βάσει των οδηγιών χρήσης.

## ● **⚠** Υποδείξεις ασφαλείας

Μελετήστε τις οδηγίες χρήσης προσεκτικά και προσέξτε τις αναφερόμενες υποδείξεις. Ανατρέξτε στις οδηγίες χρήσης για να εξοικειωθείτε με τη συσκευή, τη σωστή χρήση της και τις σχετικές υποδείξεις ασφαλείας. Όλα τα τεχνικά χαρακτηριστικά της μάσκας ηλεκτροσυγκόλλησης αναγράφονται στην πινακίδα τύπου. Ενημερωθείτε για τις τεχνικές ιδιαιτερότητες αυτού του προϊόντος.

- Πριν από κάθε χρήση ελέγξτε την ικανότητα λειτουργίας πατώντας το πλήκτρο «Δοκιμή».
- Το προϊόν δεν είναι κατάλληλο για συγκόλληση λείζερ.
- Το προϊόν είναι εγκεκριμένο μόνο για χρήση σε εύρος θερμοκρασιών από -5 °C έως +55 °C.
- Το προϊόν δεν είναι ανθεκτικό σε φωτιά.
- Μην εκθέτετε τη μάσκα ηλεκτροσυγκόλλησης και το φίλτρο UV σε υπερβολική θερμοκρασία ή υγρασία.
- Μην αφαιρείτε το φίλτρο ADF από τη μάσκα ηλεκτροσυγκόλλησης και μην ανοίγετε σε καμία περίπτωση το περίβλημα του φίλτρου ADF χωρίς άδεια του κατασκευαστή.
- Ελέγχετε πριν από κάθε χρήση, εάν έχει επιλεγεί σωστά η ρύθμιση Συγκόλλησης/Λείανση.
- Το μπροστινό κάλυμμα πρέπει να τοποθετείται στην εξωτερική πλευρά του φίλτρου ADF. Σε διαφορετική περίπτωση μπορεί να υποστεί ζημιά το φίλτρο ADV.
- Μην πραγματοποιείτε χωρίς έγκριση κανενός είδους τροποποιήσεις/αντικαταστάσεις στη μάσκα ηλεκτροσυγκόλλησης και στο φίλτρο ADF.
- Διακόψτε αμέσως την εργασία και απευθυνθείτε αμέσως στο εμπορικό κατάστημα, όταν το φίλτρο δεν σκουραίνει αυτόματα κατά τη συγκόλληση.
- Μην χρησιμοποιείτε οινόπνευμα, βενζίνη ή διαλύτες για τον καθαρισμό του φίλτρου ADF. Μην τοποθετείτε το φίλτρο ADF σε νερό.
- Ο χρόνος απόκρισης του υγρού κρυστάλλου ADF είναι πιο αργός, όταν η θερμοκρασία περιβάλλοντος είναι χαμηλότερη, από το γεγονός αυτό δεν περιορίζονται ωστόσο οι λειτουργίες προστασίας.
- Αντικαταστήστε αμέσως το περίβλημα του φίλτρου ADF, όταν έχει υποστεί ζημιά ή έχει γρατσουνιές, καθώς επηρεάζεται αρνητικά και η ορατότητα αλλά και η προστατευτική δράση.
- Αντικαταστήστε αμέσως τις ζελατίνες, εάν έχουν σπάσει ή έχουν γρατσουνιές. Μην χρησιμοποιείτε σκληρά αντικείμενα, για να αντικαταστήσετε τις ζελατίνες του φίλτρου.
- Καθαρίζετε τακτικά τις επιφάνειες του φίλτρου ADF, του αισθητήρα και των φωτοβολταϊκών στοιχείων.
- Η μάσκα ηλεκτροσυγκόλλησης δεν μπορεί να αντισταθεί σε ζημιές, οι οποίες προκαλούνται από έντονη κρούση, έκρηξη ή διαβρωτικά υγρά.
- Η διάρκεια χρήσης εξαρτάται από πολλούς διαφορετικούς

παράγοντες όπως από τη χρήση, τον καθαρισμό, την αποθήκευση και τη συντήρηση. Προτείνεται η τακτική επιθεώρηση και η αντικατάσταση σε περίπτωση ζημιάς.

- Το υλικό, από το οποίο είναι κατασκευασμένο το προϊόν, θα υποστεί γήρανση με την πάροδο του χρόνου. Για τον λόγο αυτό ενδέχεται για παράδειγμα να παρουσιαστούν στη μάσκα ηλεκτροσυγκόλλησης ζημιές από θραύση. Μετά από τέτοιες ζημιές, η μάσκα ηλεκτροσυγκόλλησης δεν είναι πλέον σε θέση να παρέχει αποτελεσματική προστασία. Σε αυτή την περίπτωση θα πρέπει ο χρήστης να αντικαθιστά αμέσως τη μάσκα ηλεκτροσυγκόλλησης.
- Αυτό το προϊόν δεν μπορεί να χρησιμοποιηθεί για εργασίες συγκόλλησης και εργασίες κοπής πάνω από το ύψος του χρήστη. Όταν χρησιμοποιείται αυτό το προϊόν για συγκόλληση ή κοπή πάνω από το ύψος του χρήστη, ενδέχεται να καούν λιωμένα μεταλλικά σταγονίδια από το φίλτρο ADF και να προκαλέσουν τραυματισμούς στον χρήστη.
- Όταν το φίλτρο έχει υποστεί βλάβη, πρέπει ο χρήστης να σταματήσει αμέσως τη χρήση της μάσκας ηλεκτροσυγκόλλησης. Από τα τήγματα ενδέχεται να τραυματιστεί η επιφάνεια του φίλτρου και του δέρματος του χρήστη ή να προκληθούν άλλα σοβαρά ατυχήματα.
- Αυτό το προϊόν είναι ανθεκτικό σε θερμοκρασίες και σε φλόγες, όμως σε περίπτωση απευθείας επαφής με γυμνή φλόγα ή πρόσβασης σε αντικείμενο με υψηλή θερμοκρασία ενδέχεται η μάσκα ηλεκτροσυγκόλλησης να αρχίσει να καίγεται ή να λιώνει. Αποθηκεύετε και χρησιμοποιείτε τη μάσκα ηλεκτροσυγκόλλησης μόνο όπως περιγράφεται για τη μείωση τέτοιων κινδύνων.
- Το φίλτρο ADF είναι ένα ηλεκτρονικό προϊόν, το οποίο δεν είναι στεγανό. Φροντίστε ώστε να το διατηρείτε στεγνό και καθαρό και να μην το αποθηκεύετε σε υγρό περιβάλλον.
- Από ακατάλληλη χρήση μπορεί να προκληθούν τραυματισμοί του χρήστη και άλλες ασθένειες.
- Ελέγχετε το φίλτρο πριν από κάθε χρήση. Όταν θεωρείτε ότι δεν είναι σωστή η λειτουργία και η εμφάνιση, δεν επιτρέπεται να συνεχίσετε να το χρησιμοποιείτε.
- Όταν το φίλτρο τρεμοπαίζει ή ο βαθμός σκίασης δεν αντιστοιχεί πλέον στην κανονική τιμή ή επικρατούν άλλες αφύσικες συνθήκες εργασίας, δεν επιτρέπεται να χρησιμοποιείτε πλέον τη μάσκα ηλεκτροσυγκόλλησης.
- Μην εκθέτετε το προϊόν άσκοπα σε ηλιακή ακτινοβολία.

- Χρησιμοποιείτε μόνο γνήσια αξεσουάρ. Από τη χρήση μη γνήσιων αξεσουάρ μπορεί να δημιουργηθούν προβλήματα όσον αφορά τη λειτουργία προστασίας, την ικανότητα χρήσης και τον βαθμό προστασίας του προϊόντος.
- Υπέρβαση της διάρκειας ζωής (ανεπαρκής προστασία) – Ελέγχετε τη μάσκα ηλεκτροσυγκόλλησης πριν από κάθε χρήση για ζημιές και ως προς τη διάρκεια ζωής.
- Χρήση ενός μέσου προστασίας ματιών χωρίς φιλτράρισμα από οπτική ακτινοβολία (βλάβη των ματιών) – Ελέγχετε πριν από κάθε χρήση, εάν το μέσο προστασίας ματιών διαθέτει τον απαραίτητο αριθμό κλίμακας.
- Χρήση του προϊόντος για προστασία από εκτοξεύσεις υλικών (ανεπαρκής προστασία) – Ελέγχετε πάντα, εάν παρέχεται η σωστή προστατευτική δράση.
- Χρήση του προϊόντος για προστασία από μεγάλα σωματίδια σκόνης (τραυματισμός, ατύχημα). Το μέσο προστασίας ματιών επιτρέπεται να χρησιμοποιείται μόνο για τις εργασίες που περιγράφονται στις οδηγίες χρήσης. Κάθε απόκλιση από τις οδηγίες στις οδηγίες χρήσης ενδέχεται να προκαλέσει τραυματισμούς ή ατυχήματα.
- Χρήση προϊόντων που έχουν υποστεί ζημιά (ανεπαρκής προστασία) – Ελέγχετε πριν από κάθε χρήση τη μάσκα ηλεκτροσυγκόλλησης για ζημιές και ως προς τη διάρκεια ζωής.
- Ακατάλληλη χρήση του μέσου προστασίας ματιών (τραυματισμός, ατύχημα). Το μέσο προστασίας ματιών επιτρέπεται να χρησιμοποιείται αποκλειστικά και μόνο για τις εργασίες που περιγράφονται στις οδηγίες χρήσης. Κάθε απόκλιση από τις οδηγίες ενδέχεται να προκαλέσει τραυματισμούς και ατυχήματα.
- Αυτή η συσκευή μπορεί να χρησιμοποιείται από παιδιά άνω των 16 ετών, καθώς και από άτομα με περιορισμένες σωματικές, αισθητηριακές ή νοητικές ικανότητες ή με έλλειψη εμπειρίας και γνώσεων, εφόσον τελούν υπό επιτήρηση ή έχουν ενημερωθεί για την ασφαλή χρήση της συσκευής και κατανοούν τους σχετικούς κινδύνους. Τα παιδιά απαγορεύεται να χρησιμοποιούν τη συσκευή σαν παιχνίδι. Ο καθαρισμός και η συντήρηση από τον χρήστη δεν επιτρέπεται να διεξάγονται από παιδιά χωρίς επιτήρηση.
- Η μάσκα ηλεκτροσυγκόλλησης αυτόματης σκίασης δεν είναι κατάλληλη για συγκόλληση με λείζερ και οξυγονοκόλληση.
- Μην ακουμπάτε ποτέ τη μάσκα ηλεκτροσυγκόλλησης πάνω σε καυτές επιφάνειες.

- Μην ανοίγετε τη μάσκα ηλεκτροσυγκόλλησης σε καμία περίπτωση. Μην εκτελείτε επισκευές ή μετατροπές στη μάσκα ηλεκτροσυγκόλλησης. Αυτές πρέπει να εκτελούνται μόνο από εκπαιδευμένο τεχνικό προσωπικό.
- Βεβαιωθείτε ότι έχετε ρυθμίσει την αυτόματη σκίαση πριν από κάθε εργασία συγκόλλησης.
- Δεν επιτρέπεται να ανοίγετε το πλαίσιο όρασης ασφαλείας. Προστατεύει το φίλτρο από ρύπους και ζημιές.
- Αν η σκίαση του φίλτρου δεν γίνεται αυτόματα, διακόψτε αμέσως την εργασία συγκόλλησης και επικοινωνήστε με τον κατασκευαστή.
- Χρησιμοποιείτε τη μάσκα ηλεκτροσυγκόλλησης μόνο σε θερμοκρασίες μεταξύ -5 °C και +55 °C. Ο χρόνος απόκρισης του φίλτρου θα επιβραδυνθεί, όταν η θερμοκρασία κυμαίνεται πάνω ή κάτω από αυτές τις τιμές.
- Καθαρίζετε τακτικά το φίλτρο, την επιφάνεια της μάσκας και τα φωτοβολταϊκά στοιχεία.
- Αντικαθιστάτε το προστατευτικό πλαίσιο όρασης αν έχει γρατσουνιές ή ζημιές.
- Η μάσκα ηλεκτροσυγκόλλησης δεν παρέχει προστασία από κρούσεις.
- Η χρήση, ο καθαρισμός και η αποθήκευση μπορούν να μειώσουν τη διάρκεια ζωής κατά 5 χρόνια περίπου. Αν η ζελατίνα έχει γρατσουνιές ή άλλες ορατές ζημιές, αντικαταστήστε αμέσως τη ζελατίνα ή τη μάσκα ηλεκτροσυγκόλλησης.

⚠ **ΠΡΟΣΟΧΗ!** Υλικά τα οποία έρχονται σε επαφή με το δέρμα του χρήστη μπορεί να προκαλέσουν αλλεργικές αντιδράσεις σε ευαίσθητα άτομα.

⚠ **ΠΡΟΣΟΧΗ!** Τα μέσα προστασίας ματιών ενδέχεται να ενέχουν κίνδυνο για τον χρήστη εξαιτίας της μετάδοσης κρούσεων από σωματίδια που κινούνται με μεγάλη ταχύτητα, εφόσον φοριούνται πάνω από κοινά γυαλιά οράσεως.

⚠ **ΠΡΟΣΟΧΗ!** Αν η προστασία από σωματίδια που κινούνται με μεγάλη ταχύτητα είναι απαραίτητη σε ακραίες θερμοκρασίες, το επιλεγμένο μέσο προστασίας ματιών πρέπει να επισημαίνεται με το γράμμα T αμέσως μετά το γράμμα για την ένταση της κρούσης, δηλ. FT, BT ή AT. Αν το γράμμα T δεν ακολουθεί το γράμμα για την ένταση της κρούσης, το μέσο προστασίας ματιών επιτρέπεται να χρησιμοποιείται μόνο σε θερμοκρασία δωματίου έναντι σωματιδίων που κινούνται με μεγάλη ταχύτητα.



## ● Θέση σε λειτουργία

❗ **Υπόδειξη:** Verwenden Sie den Schweißhelm nur mit der eingebauten Hinterlegscheibe **4**.

❗ **Υπόδειξη:** Διατηρείτε τους αισθητήρες ηλεκτρικού τόξου **17** του φίλτρου UV **8** καθαρούς και χωρίς ρύπους.

⚠ Ελέγχετε αμέσως μετά το άνοιγμα της συσκευασίας, εάν είναι πλήρες και σε άψογη κατάσταση το περιεχόμενο της παράδοσης. Απευθυνθείτε αμέσως στον πωλητή σας, εάν το περιεχόμενο της παράδοσης δεν είναι πλήρες ή παρουσιάζει ελαττώματα. Μην χρησιμοποιείτε τη συσκευή, αν έχει υποστεί βλάβη.

## Πίνακας για τη ρύθμιση των επιπέδων σκίασης

		Ρεύμα ηλεκτρικού τόξου (αμπέρ)																				
		1,5	6	10	15	30	40	60	70	100	125	150	175	200	225	250	300	350	400	450	500	600
Grind	Λειτουργία λείανσης – Η αυτόματη σκίαση δεν είναι ενεργή																					
SMAW	8						9	10	11	12	13	14										
MAG	8							9	10	11	12	13	14									
TIG/ GTAW	8			9	10	11	12	13														
MIG (βαρέος τύπου)	9						10	11	12	13	14											
MIG (ελαφρού τύπου)	10								11	12	13	14										
PAC	9								10	11	12	13										
PAW	4	5	6	7	8	9	10	11	12													

SMAW: Συγκόλληση με επενδεδυμένα ηλεκτρόδια

MIG: Συγκόλληση MIG

(βαρέος τύπου): βαρέων μετάλλων

MIG: Συγκόλληση MIG

(ελαφρού τύπου): ελαφρών μετάλλων και κραμάτων

TIG/GTAW: Συγκόλληση με αδρανές αέριο

MAG: Συγκόλληση με τόξο σε ενεργή ατμόσφαιρα

PAC: Κοπή με πλάσμα

PAW: Συγκόλληση με πλάσμα

Grind: Λειτουργία λείανσης: Η αυτόματη σκίαση δεν είναι ενεργή. Χρησιμοποιείτε τη ρύθμιση μόνο, εάν δεν χρησιμοποιείτε τη μάσκα ηλεκτροσυγκόλλησης για συγκόλληση.

⚠ Πριν από κάθε θέση σε λειτουργία, βεβαιωθείτε ότι είναι άθικτη η μάσκα ηλεκτροσυγκόλλησης και η ζελατίνα. Αν η προστατευτική ζελατίνα παρουσιάζει γρατσουνιές, ρωγμές ή ανομοιομορφίες στην επιφάνειά της, θα πρέπει να αντικαθίσταται οπωσδήποτε πριν από τη χρήση, διότι μπορεί να προκληθούν σοβαροί τραυματισμοί.

■ Αφαιρέστε την προστατευτική μεμβράνη από την εσωτερική και εξωτερική πλευρά του πλαισίου

- Ρυθμίστε τη μάσκα ηλεκτροσυγκόλλησης χρησιμοποιώντας το κεφαλόδεμα [5]. Περιστρέψτε τον πίσω περιστροφικό ρυθμιστή του κεφαλοδέματος [6], για να προσαρμόσετε τη μάσκα ηλεκτροσυγκόλλησης στις εκάστοτε διαστάσεις του κεφαλιού και τους πλευρικούς περιστροφικούς ρυθμιστές του κεφαλοδέματος [7], για να ασφαλίσετε τη μάσκα ηλεκτροσυγκόλλησης. Βεβαιωθείτε κατά τη ρύθμιση ότι η μάσκα ηλεκτροσυγκόλλησης εφαρμόζει όσο το δυνατόν πιο κοντά στο κεφάλι και όσο το δυνατόν πιο κοντά στο πρόσωπό σας.
- Πριν από τη συγκόλληση, ρυθμίστε το κατάλληλο επίπεδο σκίασης. Μπορείτε να ρυθμίσετε το επίπεδο σκίασης χειροκίνητα από το 5 έως το 9 και από το 9 έως το 13, περιστρέφοντας τον ρυθμιστή σκίασης [9] στην εξωτερική πλευρά της μάσκας. Με τον διακόπτη σκίασης [20] μπορείτε να ρυθμίσετε, εάν η σκίαση στον ρυθμιστή σκίασης [9] είναι ρυθμισμένη ανάμεσα στα επίπεδα 5-9 ή στα επίπεδα 9-13.

**⚠ ΠΡΟΣΟΧΗ!** Ο ρυθμιστής σκίασης [9] διαθέτει τη θέση ρύθμισης «Grind». Όταν ο ρυθμιστής σκίασης [9] βρίσκεται σε αυτή τη θέση, απενεργοποιείται η αυτόματη σκίαση. Χρησιμοποιείτε τη ρύθμιση μόνο, εάν δεν χρησιμοποιείτε τη μάσκα ηλεκτροσυγκόλλησης για συγκόλληση. Τότε δεν θα είναι ενεργή η αυτόματη σκίαση. Ελέγχετε την ένταση του φωτισμού πριν από κάθε χρήση.

### Διενέργεια δοκιμής

- Με το πλήκτρο δοκιμής [10] μπορείτε να ελέγχετε εκ των προτέρων, αν λειτουργεί η λειτουργία σκίασης της μάσκας ηλεκτροσυγκόλλησης.
- Πλησιάστε τη ζελατίνα σε μια εξωτερική πηγή φωτισμού με περισσότερα από 40 W και ελέγξτε αν η ζελατίνα σκουραίνει ή γίνεται πιο ανοιχτόχρωμη. Για τον σκοπό αυτόν, περιστρέψτε τον ρυθμιστή σκίασης [9] δεξιόστροφα από τη θέση «Grind» στο επόμενο επίπεδο. Έτσι ενεργοποιείται αυτόματα η σκίαση του φίλτρου.
- Θέτοντας τον ρυθμιστή σκίασης [9] αριστερόστροφα ξανά στη θέση «Grind», απενεργοποιείται ξανά η αυτόματη σκίαση του φίλτρου.

### Αντικατάσταση φίλτρου UV Για τη μαύρη έκδοση

- Για να αντικαταστήσετε το φίλτρο UV/το φωτοβολταϊκό στοιχείο, πιέστε το στήριγμα [16] προς τα κάτω. (βλέπε εικ. D). Στη συνέχεια μπορείτε να τραβήξετε έξω το φίλτρο. Πιέστε για αυτόν τον σκοπό τους μηχανισμούς ασφάλισης προς τα επάνω όπως στην εικόνα G και πιέστε από την άλλη πλευρά ελαφρώς κόντρα στο φίλτρο
- Μετά αφαιρέστε τον ρυθμιστή σκίασης [9] από την εξωτερική πλευρά της μάσκας ηλεκτροσυγκόλλησης τραβώντας τον απλά και στη συνέχεια ξεβιδώστε το παξιμάδι που βρίσκεται από κάτω.
- Αφού λύσετε το παξιμάδι από το σπείρωμα, μπορείτε να αποσυνδέσετε το φίλτρο τελείως από τη μάσκα ηλεκτροσυγκόλλησης.

### Αντικατάσταση φίλτρου UV Για την έκδοση με φλόγες

- Για να αντικαταστήσετε το φίλτρο UV/το φωτοβολταϊκό στοιχείο, πιέστε το στήριγμα [18] προς τα κάτω. (βλέπε εικ. E). Στη συνέχεια μπορείτε να τραβήξετε έξω το φίλτρο. Πιέστε για αυτόν τον σκοπό τους μηχανισμούς ασφάλισης προς τα επάνω όπως στην εικόνα G και πιέστε από την άλλη πλευρά ελαφρώς κόντρα στο φίλτρο.
- Μετά αφαιρέστε τον ρυθμιστή σκίασης [9] από την εξωτερική πλευρά της μάσκας ηλεκτροσυγκόλλησης τραβώντας τον απλά και στη συνέχεια ξεβιδώστε το παξιμάδι που βρίσκεται από κάτω.

Αφού λύσετε το παξιμάδι από το σπείρωμα, μπορείτε να αποσυνδέσετε το φίλτρο τελείως από τη μάσκα ηλεκτροσυγκόλλησης.

## Ρύθμιση καθυστέρησης

Με τη ρύθμιση καθυστέρησης **11** μπορείτε να ρυθμίσετε ανάλογα με την εργασία συγκόλλησης, αν η αυτόματη σκίαση θα πρέπει να απενεργοποιείται αμέσως μετά το τέλος της συγκόλλησης ή όχι. Στο ελάχιστο επίπεδο, η αυτόματη σκίαση απενεργοποιείται αμέσως. Όσο περισσότερο περιστρέψετε τον περιστροφικό διακόπτη δεξιόστροφα προς τη μέγιστη ένδειξη, τόσο περισσότερο θα παραμείνει η σκίαση μετά τη συγκόλληση. Αυτή η λειτουργία είναι πολύ χρήσιμη σε περίπτωση απομένουσας πυράκτωσης.

## Ρύθμιση ευαισθησίας

Με τη ρύθμιση ευαισθησίας **12** μπορείτε να ρυθμίσετε τη φωτοευαισθησία του αισθητήρα. Σε περίπτωση ελάχιστου φωτισμού, μπορείτε να ρυθμίσετε τον ρυθμιστή στο μέγιστο επίπεδο έτσι ώστε η αυτόματη σκίαση να ενεργοποιείται ακόμη και με αδύναμη πηγή φωτισμού. Και σε αυτή τη συμπληρωματική λειτουργία μπορείτε να ρυθμίσετε τη φωτοευαισθησία του αισθητήρα ανάλογα με τις προσωπικές σας ανάγκες.

## Λυχνία LED με αισθητήρα λυκόφωτος

Το LED **19** που είναι ενσωματωμένο στη μάσκα ηλεκτροσυγκόλλησης ελέγχεται με τον διακόπτη φωτισμού LED **14**. Ρυθμίστε αρχικά το επιθυμητό επίπεδο σκίασης. Μπορείτε να ανάψετε χειροκίνητα το LED **19**, ενεργοποιώντας τον διακόπτη φωτισμού LED **14** (μεσαία θέση «ON»). Η μάσκα ηλεκτροσυγκόλλησης διαθέτει έναν αισθητήρα λυκόφωτος. Αυτός ενεργοποιείται, θέτοντας τον διακόπτη φωτισμού LED **14** στη δεξιά θέση «Auto». Τότε ο αισθητήρας λυκόφωτος ενεργοποιεί σε σκοτεινό περιβάλλον αυτόματα τη λυχνία LED και την απενεργοποιεί ξανά αυτόματα σε φωτεινό περιβάλλον. Αυτό εξυπηρετεί στον φωτισμό των αντικειμένων που θα συγκολληθούν σε σκοτεινές συνθήκες. Μετά το τέλος της εργασίας και για την αποθήκευση της μάσκας ηλεκτροσυγκόλλησης θα πρέπει να απενεργοποιείτε πάντα τον διακόπτη φωτισμού LED **14** (θέση αριστερά «OFF»).

## Αντικατάσταση μπαταριών

Από τη θήκη μπαταριών μπορείτε να αντικαταστήσετε μπαταρίες με χαμηλό φορτίο. Η χαμηλή φόρτιση των μπαταριών υποδεικνύεται με μια κόκκινη προειδοποιητική λυχνία στην ένδειξη μπαταριών **13**.

- Για να ανοίξετε τη θήκη μπαταριών **15**, πρέπει να ωθήσετε προς τα επάνω το καπάκι της θήκης μπαταριών **15** με τη λαβή (βλέπε εικόνα F).
- Αφού έχετε αφαιρέσει το καπάκι της θήκης μπαταριών **15**, μπορείτε να αντικαταστήσετε την μπαταρία.

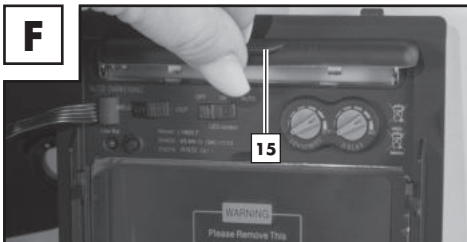

- Στη συνέχεια κλείστε ξανά τη θήκη μπαταριών **15**. Για να κλείσετε τη θήκη μπαταριών, πρέπει να τοποθετήσετε το καπάκι της θήκης μπαταριών **15** και μετά να ωθήσετε προς τα κάτω τη λαβή μέχρι να κουμπώσει το κάλυμμα.

**!** **Συμβουλή:** Οι μπαταρίες εξυπηρετούν στην αρχική σκίαση του φίλτρου κατά την έναρξη της συγκόλλησης. Στη συνέχεια, το φίλτρο τροφοδοτείται με ρεύμα από το ενσωματωμένο φωτοβολταϊκό στοιχείο.

## ● Αποκατάσταση σφαλμάτων

Σφάλμα	Αιτία	Επίλυση
Η σκίαση του φίλτρου δεν είναι σταθερή ή το φίλτρο τρεμοπαίζει.	Το μπροστινό κάλυμμα <b>1</b> είναι λερωμένο ή ελαττωματικό.	Καθαρίστε ή αντικαταστήστε το μπροστινό κάλυμμα.
	Ο αισθητήρας ηλεκτρικού τόξου <b>17</b> δεν είναι καθαρός.	Καθαρίστε την επιφάνεια του αισθητήρα ηλεκτρικού τόξου <b>17</b> .
	Το ρεύμα συγκόλλησης είναι πολύ χαμηλό.	Ρυθμίστε την ευαισθησία στο μέγιστο επίπεδο.
Η αντίδραση είναι αργή.	Η θερμοκρασία περιβάλλοντος είναι πολύ χαμηλή/υψηλή.	Χρησιμοποιείτε τη μάσκα ηλεκτροσυγκόλλησης μόνο σε θερμοκρασίες μεταξύ -5 °C και +55 °C.
	Η ευαισθησία είναι πολύ χαμηλή.	Ρυθμίστε την ευαισθησία σε υψηλότερο επίπεδο.
Η όραση είναι κακή.	Το μπροστινό κάλυμμα <b>1</b> /το εσωτερικό κάλυμμα <b>4</b> είναι λερωμένο.	Καθαρίστε το μπροστινό κάλυμμα <b>1</b> /το εσωτερικό κάλυμμα <b>4</b> .
	Δεν έχει αφαιρεθεί η προστατευτική μεμβράνη από το εσωτερικό κάλυμμα <b>4</b> .	Αφαιρέστε την προστατευτική μεμβράνη.
	Ο φωτισμός περιβάλλοντος δεν είναι επαρκής.	Χρησιμοποιήστε περισσότερο φως στον χώρο εργασίας σας.
	Το επίπεδο σκίασης δεν είναι σωστά ρυθμισμένο.	Ρυθμίστε εκ νέου το επίπεδο σκίασης.
Η μάσκα ηλεκτροσυγκόλλησης γλιστράει.	Το κεφαλόδεμα <b>5</b> δεν είναι σωστά ρυθμισμένο.	Ρυθμίστε το κεφαλόδεμα <b>5</b> ξανά και πιο εφαρμοστά.

## ● Καθαρισμός και συντήρηση

- Μην χρησιμοποιείτε καυστικά καθαριστικά για να καθαρίσετε το κέλυφος της μάσκας **2**.
- Μην φέρετε ποτέ το φίλτρο UV **8** σε επαφή με νερό.
- Καθαρίζετε το προϊόν με ένα μαλακό και στεγνό πανί, με ένα βρεγμένο πανί ή με ένα πανί εμποτισμένο με απολυμαντικό.

## ● Αποθήκευση

- Φυλάτε τη συσκευή σε στεγνό χώρο και μακριά από παιδιά.
- Φροντίστε ώστε ο διακόπτης φωτισμού LED **14** να είναι πάντα απενεργοποιημένος κατά την αποθήκευση (αριστερή θέση «OFF»).

## ● Υποδείξεις για το περιβάλλον και την απόρριψη



Μην πετάτε ηλεκτρικές συσκευές στα οικιακά απορρίμματα!  
Ανάκτηση πρώτων υλών αντί για διάθεση απορριμμάτων!

Σύμφωνα με την ευρωπαϊκή οδηγία 2012/19/ΕΕ πρέπει οι χρησιμοποιημένες ηλεκτρικές συσκευές να συλλέγονται και να ανακυκλώνονται με τρόπο φιλικό προς το περιβάλλον. Το σύμβολο του διαγραμμένου κάδου απορριμμάτων σημαίνει, ότι αυτή η συσκευή δεν επιτρέπεται να απορρίπτεται στα οικιακά απορρίμματα στο τέλος της διάρκειας χρήσης της. Η συσκευή πρέπει να παραδίδεται σε διαμορφωμένα σημεία συλλογής, εταιρείες ανακύκλωσης και επιχειρήσεις διάθεσης απορριμμάτων. Πραγματοποιούμε δωρεάν την απόρριψη των ελαττωματικών συσκευών που έχετε επιστρέψει. Οι πωλητές ηλεκτρικών και ηλεκτρονικών συσκευών καθώς και οι πωλητές τροφίμων είναι επιπρόσθετα υποχρεωμένοι να δέχονται επιστροφές. Η LIDL σας παρέχει δυνατότητες επιστροφής απευθείας στα καταστήματα και στις αγορές. Η επιστροφή και η απόρριψη είναι για εσάς δωρεάν. Με την αγορά μιας καινούργιας συσκευής έχετε το δικαίωμα να επιστρέψετε δωρεάν μια αντίστοιχη παλιά συσκευή. Επιπρόσθετα έχετε τη δυνατότητα, ανεξάρτητα από την αγορά μιας καινούργιας συσκευής, να παραδώσετε δωρεάν (μέχρι και τρεις) παλιές συσκευές, οι οποίες δεν έχουν καμία διάσταση μεγαλύτερη από 25 cm. Διαγράψτε πριν από την επιστροφή όλα τα δεδομένα προσωπικού χαρακτήρα. Αφαιρέστε πριν από την επιστροφή τις μπαταρίες ή τις επαναφορτιζόμενες μπαταρίες, που δεν περικλείονται από την παλιά συσκευή, καθώς και τις λάμπες, οι οποίες μπορούν να αφαιρεθούν χωρίς καταστροφή και παραδώστε τις για ξεχωριστή συλλογή.



Οι μπαταρίες που περιέχουν επιβλαβείς ουσίες φέρουν τα διπλάνα σύμβολα, τα οποία παραπέμπουν στην απαγόρευση της απόρριψης στα οικιακά απορρίμματα. Οι ονομασίες για τα καθοριστικά βαρέα μέταλλα είναι οι εξής: Cd = κάδμιο, Hg = υδράργυρος, Pb = μόλυβδος.

Παραδώστε τις χρησιμοποιημένες μπαταρίες σε ένα σημείο απόρριψης στον δήμο ή στην κοινότητά σας ή επιστρέψτε τις στο κατάστημα. Εκπληρώνετε έτσι τις νομικές υποχρεώσεις και συμβάλλετε σημαντικά στην προστασία του περιβάλλοντος.



Προσέξτε τη σήμανση στα διάφορα υλικά συσκευασίας και απορρίψτε τα ενδεχομένως ξεχωριστά. Τα υλικά συσκευασίας επισημαίνονται με συντμήσεις (a) και ψηφία (b) με την ακόλουθη σημασία: 1–7: Πλαστικά, 20–22: Χαρτί και χαρτόνι, 80–98: Σύνθετα υλικά.

## ● Επεξήγηση σήμανσης

### **Ζελατίνες ασφαλείας ελεγμένες κατά DIN EN 166 (C6316CMC, C6317CMC, C6318CMC):**

#### • **Μπροστινό κάλυμμα: CMC F CE**

CMC = σύντμηση κατασκευαστή / F = μηχανική αντοχή (κρούση με χαμηλή ενέργεια 45 m/s) / CE = σήμανση CE

#### • **Εσωτερικό κάλυμμα: CMC 1 F CE**

CMC = σύντμηση κατασκευαστή / 1 = Οπτική κατηγορία / F = μηχανική αντοχή (κρούση με χαμηλή ενέργεια 45 m/s) / CE = σήμανση CE

### **ADF ελεγμένο κατά DIN EN 379: 4/5-9/9-13 CMC 1/1/1/2/3/79 CE (C6606CMC) Επεξήγηση:**

4 = κατάσταση φωτεινότητας

5-9/9-13 = καταστάσεις σκίασης

CMC = σύντηξη κατασκευαστή  
Ψηφίο 1 = οπτική κατηγορία  
Ψηφίο 2 = κατηγορία διάχυτου φωτισμού  
Ψηφίο 3 = κατηγορία ομοιογένειας

Ψηφίο 4 = κατηγορία γωνιακής εξάρτησης  
379 = πρότυπο δοκιμής  
CE = σήμανση CE

## **Κέλυφος μάσκας ηλεκτροσυγκόλλησης: CMC EN 175 F CE (C6314CMC, C6315CMC)**

Αναγνωριστικό κατασκευαστή: CMC  
Αριθμός διαθέσιμου προτύπου: EN 175  
Πεδίο ή πεδία εφαρμογής  
(κατά περίπτωση): S, F, B  
Βάρος σε γραμμάρια (κατά περίπτωση)  
Κατηγορία προστασίας για τις μάσκες ηλεκτροσυγκόλλησης αρ. είδους: 2272/2273  
CE= Σήμανση CE

<b>Σύμβολο</b>	<b>Κατηγορία προστασίας</b>	<b>Περιγραφή πεδίου εφαρμογής</b>
S	Αυξημένη αντοχή	Μηχανική αντοχή
F	Κρούση με χαμηλή ενέργεια	Μηχανική αντοχή
B	Κρούση με μέση ενέργεια	Μηχανική αντοχή

 Εάν τα σύμβολα F, B και S δεν ισχύουν ούτε για τη ζελατίνα ούτε για τη φέρουσα δομή, αποδίδεται ο χαμηλότερος βαθμός προστασίας σε ολόκληρο το μέσο προστασίας ματιών.

### **Φορέας πιστοποίησης:**

DIN CERTCO Gesellschaft für Konformitätsbewertung mbH  
Alboinstrasse 56 / 12103 Berlin / Αριθμός κοινοποιημένου φορέα 0196

### **● Δήλωση συμμόρφωσης ΕΕ**

1. ΜΑΠ (αριθμός προϊόντος, τύπου, παρτίδας ή σειράς):

#### **Μάσκα ηλεκτροσυγκόλλησης αυτόματ**

IAN: **409157\_2207**  
Αριθμός σειράς:  
Μαύρη έκδοση: **2272**  
Έκδοση με φλόγες: **2273**  
Έτος κατασκευής: **2023/18**  
Μοντέλο: **PSHL 2 D1**

2. Επωνυμία και διεύθυνση του κατασκευαστή και ενδεχομένως του εκπροσώπου του:

**C.M.C. Creative Marketing & Consulting GmbH**





Υπεύθυνος τεκμηρίωσης:

**Dr. Christian Weyler**  
**Katharina-Loth-Str. 15**  
**DE-66386 St. Ingbert**  
**GERMANIA**

3. Ο κατασκευαστής φέρει την αποκλειστική ευθύνη για την έκδοση αυτής της δήλωσης συμμόρφωσης.

**C.M.C. Creative Marketing & Consulting GmbH**

4. Αντικείμενο της δήλωσης (αναγνώριση του ΜΑΠ, που επιτρέπει την ιχνηλασιμότητα. Ενδέχεται να περιέχει μία επαρκώς ευκρινή εικόνα, όταν είναι απαραίτητο για την αναγνώριση του ΜΑΠ):

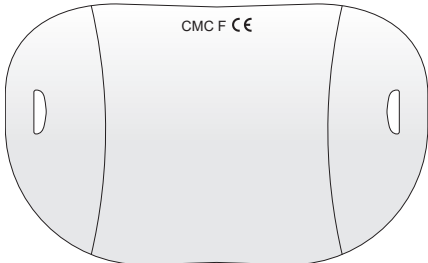
<p><b>Μάσκα προστασίας συγκολλητή Μαύρη έκδοση PSHL 2 D1p, αρ. είδους 2272:</b></p>	<p><b>Μάσκα προστασίας συγκολλητή Έκδοση με φλόγες PSHL 2 D1p, αρ. είδους 2273</b></p>
	
<p><b>Εσωτερικό κάλυμμα χωρίς φιλτράρισμα PSHL 2 D1, αρ. είδους: 2272, 2273</b></p>	<p><b>Εσωτερικό κάλυμμα χωρίς φιλτράρισμα PSHL 2 D1, αρ. είδους: 2272, 2273</b></p>
	
<p><b>Μπροστινό κάλυμμα χωρίς φιλτράρισμα PSHL 2 D1, αρ. είδους: 2272</b></p>	<p><b>Μπροστινό κάλυμμα χωρίς φιλτράρισμα PSHL 2 D1, αρ. είδους: 2273</b></p>
	
<p><b>Αυτόματο φίλτρο προστασίας συγκολλητή με χειροκίνητα ρυθμιζόμενη βαθμίδα προστασίας PSHL 2 D1t, αρ. είδους: 2272, 2273</b></p>	<p><b>Αυτόματο φίλτρο προστασίας συγκολλητή με χειροκίνητα ρυθμιζόμενη βαθμίδα προστασίας PSHL 2 D1t, αρ. είδους: 2272, 2273</b></p>

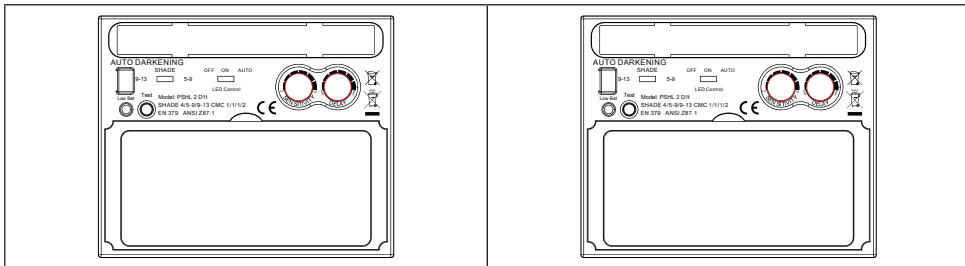

5. Το αντικείμενο της δήλωσης που περιγράφεται στον αριθμό 4 ικανοποιεί τις σχετικές νομικές διατάξεις εναρμόνισης της Ένωσης:

### **Οδηγία για τη γενική ασφάλεια των προϊόντων**

2001/95/EK

### **Ηλεκτρομαγνητική συμβατότητα**

2014/30/EE

### **Οδηγία για τον περιορισμό της χρήσης ορισμένων επικίνδυνων ουσιών σε ηλεκτρικό και ηλεκτρονικό εξοπλισμό (RoHS)**

2011/65/EE+2015/863 EE

### **Κανονισμός σχετικά με τα μέσα ατομικής προστασίας**

(EE)/2016/425)

6. Αναφορά των χρησιμοποιούμενων σχετικών εναρμονισμένων προτύπων ή λοιπών τεχνικών προδιαγραφών, για τις οποίες δηλώνεται η συμμόρφωση, συμπεριλαμβανομένης της ημερομηνίας των προτύπων ή/και των λοιπών τεχνικών προδιαγραφών:

**EN 166:2001**

**EN 175:1997**

**EN 379:2009**

7. Ο κοινοποιημένος φορέας πιστοποίησης DIN CERTCO Gesellschaft für Konformitätsbewertung mbH, Alboinstrasse 56, 12103 Berlin, Notified body number 0196, έχει διενεργήσει την εξέταση τύπου EE και εξέδωσε το πιστοποιητικό εξέτασης τύπου EE, C6606CMC/R0, C6314CMC/R0, C6315CMC/R0, C6316CMC/R0, C6317CMC/R0, C6318CMC/R0.

St. Ingbert, 01/10/2022

**C.M.C. GmbH**  
Katharina-Loth-Str. 15  
A-66286 St. Ingbert  
Telefon: +49 6894 9989750  
Telefax: +49 6894 9989729

Dr. Christian Weyler

- Διασφάλιση ποιότητας -

## **● Υποδείξεις για τη διεκπεραίωση της εγγύησης και του σέρβις**

### **Εγγύηση της Creative Marketing & Consulting GmbH**

Αγαπητέ πελάτη, αυτή η συσκευή καλύπτεται από εγγύηση 3 ετών από την ημερομηνία αγοράς. Av



προϊόν φέρει ελατ-τώματα, μπορείτε να ασκήσετε τα νόμιμα δικαιώματά σας έναντι του κατασκευαστή του προϊόντος. Τα νόμιμα δικαιώματά σας δεν περιορίζονται από την εγγύηση της εταιρείας μας που περιγράφεται παρακάτω.

## ● Όροι εγγύησης

Η περίοδος εγγυητικής κάλυψης αρχίζει από την ημερομηνία αγοράς. Φυλάξτε προσεκτικά την πρωτότυπη απόδειξη της ταμειακής μηχανής. Αυτό το έντυπο είναι απαραίτητο ως αποδεικτικό στοιχείο για την αγορά. Αν εντός τριών ετών από την ημερομηνία αγοράς του προϊόντος παρουσιαστεί κάποια αστοχία υλικού ή κατασκευαστικό ελάττωμα, θα επισκευάσουμε ή θα αντικαταστήσουμε, κατά την κρίση μας, το προϊόν δωρεάν. Αυτή η παροχή στα πλαίσια της εγγύησης προϋποθέτει ότι θα μας παραδώσετε το ελαττωματικό προϊόν εντός της τριετούς περιόδου μαζί με το παραστατικό αγοράς (απόδειξη ταμειακής μηχανής) και μια σύντομη περιγραφή σχετικά με το ελάττωμα και τον χρόνο που παρουσιάστηκε. Αν το ελάττωμα καλύπτεται από την εγγύησή μας, θα παραλάβετε το επισκευα-σμένο ή ένα καινούργιο προϊόν. Ο ΝΟΜΟΣ 2251/1194 προβλέπει ότι ο χρόνος εγγύησης αρχίζει εκ νέου σε περίπτωση αντικατάστασης της συσκευής.

## ● Έκταση της εγγύησης

Η συσκευή έχει κατασκευαστεί σχολαστικά σύμφωνα με αυστηρές προδιαγραφές ποιότητας και υποβάλλεται σε μεθοδικό έλεγχο πριν την παράδοσή της.

Η παροχή εγγύησης ισχύει για αστοχίες υλικού και κατασκευαστικά ελαττώματα.

Η εγγύηση δεν καλύπτει εξαρτήματα του προϊόντος τα οποία υπόκεινται σε φυσιολογική φθορά και, ως εκ τούτου, μπορούν να θεωρηθούν ως αναλώσιμα ή ζημιές σε εύθραυστα εξαρτήματα, π.χ. διακόπτες, μπαταρίες ή παρόμοια εξαρτήματα κατα-σκευασμένα από γυαλί.

Η εγγύηση παύει να ισχύει, αν το προϊόν έχει υποστεί ζημιές, δεν έχει χρησιμοποιηθεί ή δεν έχει συντηρηθεί σωστά. Για τη σωστή χρήση του προϊόντος πρέπει να τηρούνται επακριβώς όλες οι οδηγίες που αναφέρονται στις οδηγίες χρήσης. Πρέπει να αποφεύγονται οπωσδήποτε σκοποί χρήσης και ενέργειες για τις οποίες υπάρχουν προτάσεις αποφυγής ή προειδοποιήσεις στις οδηγίες χρήσης.

Το προϊόν προορίζεται μόνο για ιδιωτική και όχι για εμπορική χρήση.

Σε περίπτωση καταχρηστικού και μη ενδεδειγμένου χειρισμού, χρήσης βίας και επεμβάσεων που δεν πραγματοποιήθηκαν από το εξουσιοδοτημένο παράρτημα του σέρβις μας, παύει να ισχύει η εγγύηση.

## ● Διεκπεραίωση σε περίπτωση εγγύησης

Για τη γρήγορη διεκπεραίωση του θέματός σας, ακολουθήστε τις εξής υποδείξεις: Έχετε στη διάθεσή σας σε όλες τις ερωτήσεις σας την απόδειξη της ταμειακής μηχανής και τον αριθμό προϊόντος (π.χ. IAN) ως αποδεικτικά της αγοράς. Ο αριθμός προϊόντος υπάρχει στην πινακίδα τύπου, σε εγχάραξη, στο εξώφυλλο των οδηγιών σας (κάτω αριστερά) ή ως αυτοκόλλητο στην πίσω ή στην κάτω πλευρά. Σε περίπτωση σφαλμάτων λειτουργίας ή άλλων ελαττωμάτων, επικοινωνήστε αρχικά με το παρακάτω τμήμα σέρβις τηλεφωνικά ή μέσω ηλεκτρονικού ταχυδρομείου. Στη συνέχεια μπορείτε να αποστείλετε δωρεάν ένα προϊόν που θεωρείτε ελαττωματικό στη διεύθυνση σέρβις που σας γνωστοποιήθηκε, επισυνάπτοντας το παραστατικό αγοράς (απόδειξη ταμειακής) και περιγράφοντας το ελάττωμα και τότε εμφανίστηκε.

**!** **Υπόδειξη:** Από τη διεύθυνση [www.lidl-service.com](http://www.lidl-service.com) μπορείτε να κατεβάσετε αυτό και πολλά άλλα εγχειρίδια, βίντεο προϊόντων και λογισμικό.



Με αυτόν τον κωδικό QR μεταβαίνετε απευθείας στη σελίδα του σέρβις της Lidl ([www.lidl-service.com](http://www.lidl-service.com)) και μπορείτε να ανοίξετε τις οδηγίες χρήσης εισάγοντας τον αριθμό προϊόντος (IAN) 409157.

## ● Σέρβις

Χρησιμοποιείτε μόνο γνήσια αξεσουάρ:

### **Μαύρη έκδοση (PSHL 2 D1, αρ. είδους: 2272):**

Μπροστινό κάλυμμα (CMC F CE):  
140,4 mm x 156,6 mm x 1,5 mm  
Εσωτερικό κάλυμμα (CMC 1F CE):  
103,8 mm x 47,3 mm x 1,0 mm

### **Μοντέλο με φλόγες (PSHL 2 D1, αρ. είδους: 2273):**

Μπροστινό κάλυμμα (CMC F CE):  
140 mm x 172,3 mm x 1,5 mm  
Εσωτερικό κάλυμμα (CMC 1F CE):  
103,8 mm x 47,3 mm x 1,0 mm

Τρόποι επικοινωνίας:

## **GR, CY**

Όνομα: C. M. C. GmbH  
Ιστοσελίδα: [www.cmc-creative.de](http://www.cmc-creative.de)  
E-Mail: [service.gr@cmc-creative.de](mailto:service.gr@cmc-creative.de)  
Τηλέφωνο: 801 5000 019  
Έδρα: Γερμανία

**IAN 409157\_2207**

Λάβετε υπόψη ότι η ακόλουθη διεύθυνση δεν είναι διεύθυνση για το σέρβις. Επικοινωνήστε αρχικά με την προαναφερόμενη υπηρεσία σέρβις.

### **Διεύθυνση:**

C.M.C. Creative Marketing &  
Consulting GmbH  
Katharina-Loth-Str. 15  
DE-66386 St. Ingbert  
ΓΕΡΜΑΝΙΑ

### **Παραγγελία ανταλλακτικών:**

[www.ersatzteile.cmc-creative.de](http://www.ersatzteile.cmc-creative.de)





**C.M.C. GmbH**

Katharina-Loth-Str. 15  
DE-66386 St. Ingbert  
GERMANY

Last Information Update · Stand der Informationen ·  
Dernière mise à jour · Stand van de informatie ·  
Poslední aktualizace informací · Status informacjī ·  
Posledná aktualizácia informácií · Última actualización ·  
Tilstand af information · Versione delle informazioni ·  
Információk státusza · Stanje informacij  
Stanje informacija · Ultima actualizare a informațiilor  
Актуалност на информацията · Έκδοση των πληροφοριών: 10/2022  
Ident.-No.: PSHL2D1102022-8



FR

Cet appareil  
et ses piles  
se recyclent

À DÉPOSER  
EN MAGASIN

À DÉPOSER  
EN DÉCHÈTERIE



OU



Points de collecte sur [www.quefairedemesdechets.fr](http://www.quefairedemesdechets.fr)  
Privilégiez la réparation ou le don de votre appareil !



FR

MODE D'EMPLOI  
À DÉPOSER DANS  
LE BAC DE TRI



IAN 409157\_2207

8