



## **WÄSCHESTÄNDER / CLOTHES AIRER / ÉTENDOIR À LINGE**

DE AT CH

### **WÄSCHESTÄNDER**

Kurzanleitung

FR BE

### **ÉTENDOIR À LINGE**

Guide de démarrage rapide

PL

### **SUSZARKA NA PRANIE**

Krótką instrukcją

SK

### **SUŠIAK NA BIELIŽEŇ**

Krátky návod

DK

### **TØRRESTATIV**

Kort vejledning

HU

### **RUHASZÁRÍTÓ**

Rövid útmutató

GB IE

### **CLOTHES AIRER**

Short manual

NL BE

### **DROOGREK**

Korte handleiding

CZ

### **SUŠÁK NA PRÁDLO**

Krátký návod

ES

### **TENDEDERO**

Guía rápida

IT

### **STENDIBIANCHERIA**

Guida rapida

SI

### **STOJALO ZA PERILO**

Kratka navodila

IAN 384470\_2107





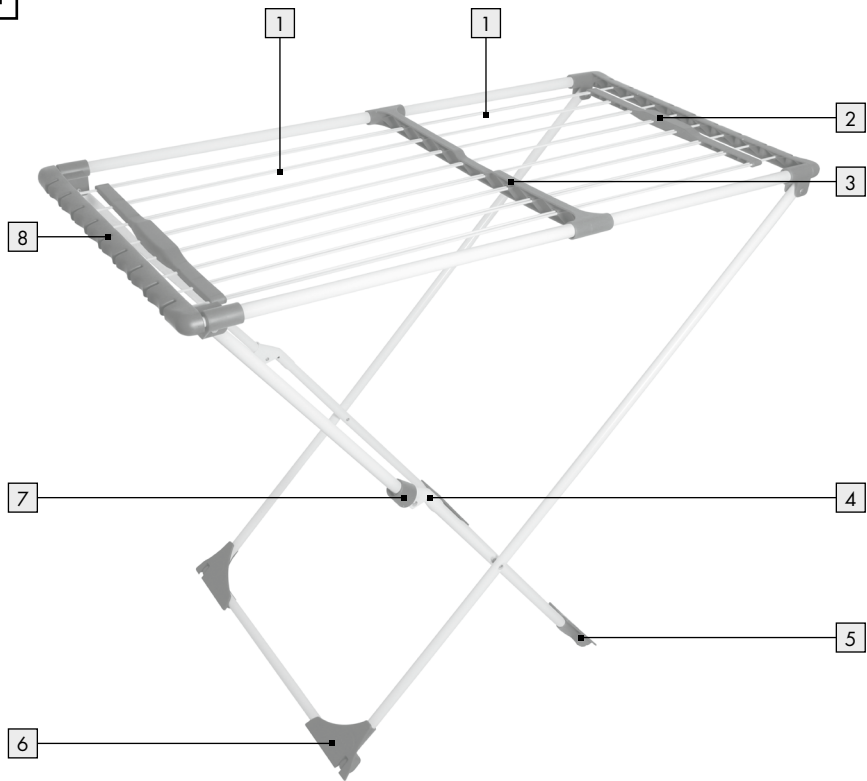
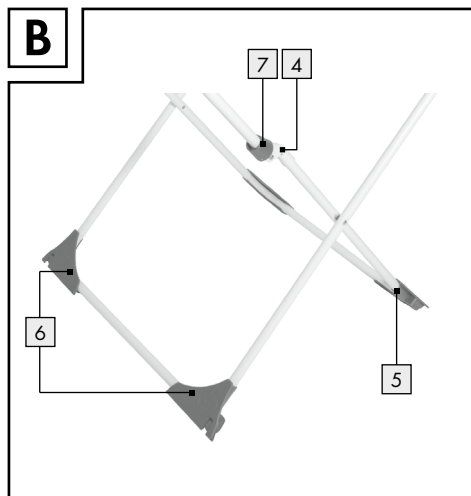
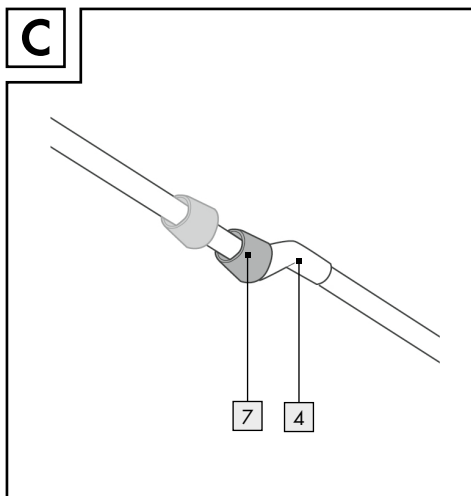

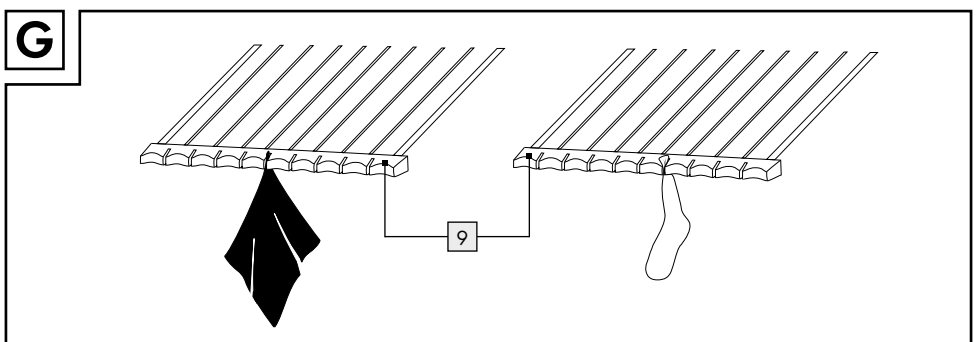
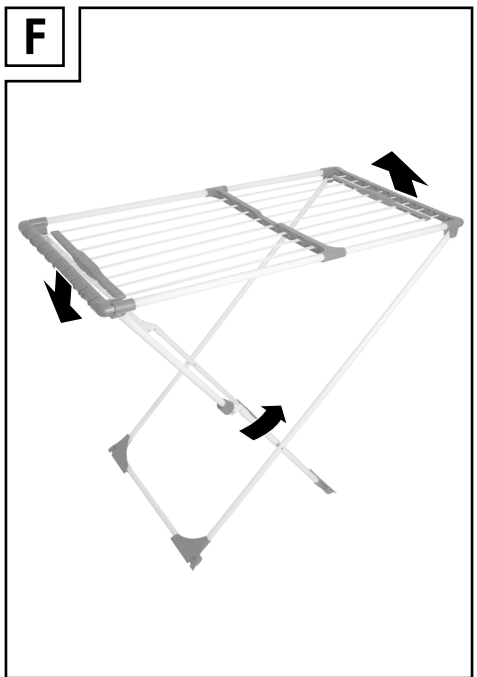
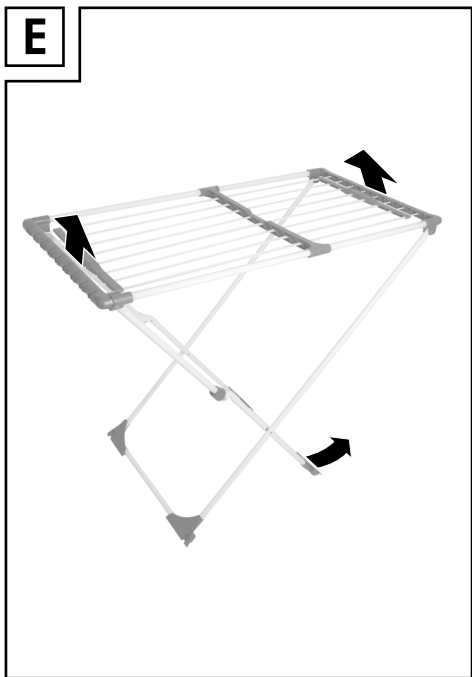
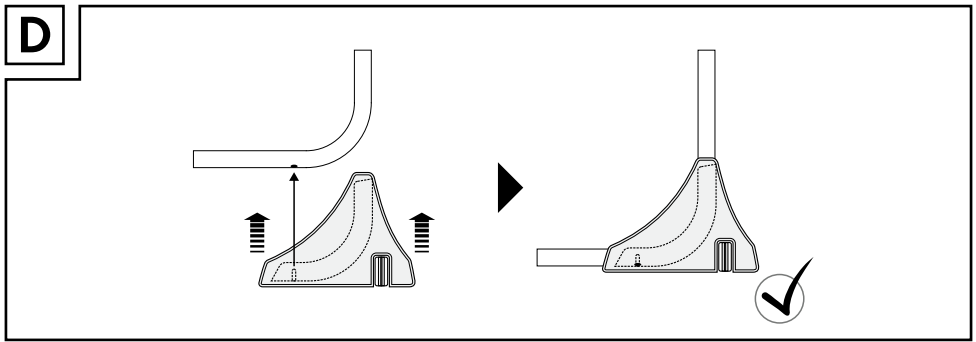
DE/AT/CH	Kurzanleitung	Seite	7
GB/IE	Short manual	Page	11
FR/BE	Guide de démarrage rapide	Page	15
NL/BE	Korte handleiding	Pagina	19
PL	Krótką instrukcja	Strona	23
CZ	Stručný návod	Strana	27
SK	Krátky návod	Strana	31
ES	Guía rápida	Página	35
DK	Kort vejledning	Side	39
IT	Guida rapida	Pagina	43
HU	Rövid útmutató	Oldal	47
SI	Kratka navodila	Stran	51

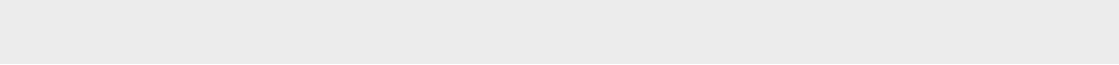
**A****B****C**





## Legende der verwendeten Piktogramme

	Bedienungsanleitung lesen!
	Lebens- und Unfallgefahr für Kleinkinder und Kinder!
	Warn- und Sicherheitshinweise beachten!
	Entsorgen Sie Verpackung und Gerät umweltgerecht!

## Wäscheständer

### ● Einleitung



Bei diesem Dokument handelt es sich um eine verkürzte Druckausgabe der vollständigen Bedienungsanleitung. Durch das Scannen des QR-Codes gelangen Sie direkt auf die Lidl-Service-Seite ([www.lidl-service.com](http://www.lidl-service.com)) und können durch die Eingabe der Artikelnummer (IAN) 384470\_2107 die vollständige Bedienungsanleitung einsehen und herunterladen.

**WARNUNG!** Beachten Sie die vollständige Bedienungsanleitung und die Sicherheitshinweise, um Personen- und Sachschäden zu vermeiden. Die Kurzanleitung ist Bestandteil dieses Produkts. Machen Sie sich vor der Benutzung des Produkts mit allen Bedien- und Sicherheitshinweisen vertraut. Bewahren Sie die Kurzanleitung gut auf und händigen Sie alle Unterlagen bei Weitergabe des Produkts an Dritte mit aus.



## ● Bestimmungsgemäße Verwendung

Das Produkt ist ausschließlich zum Trocknen von Wäsche im Innenbereich konzipiert. Eine andere Verwendung als zuvor beschrieben oder eine Veränderung des Produkts ist nicht zulässig und führt zur Beschädigung. Darüber hinaus können weitere lebensgefährliche Gefahren und Verletzungen die Folgen sein. Dieses Produkt wurde ausschließlich für den Hausgebrauch konzipiert. Es ist nicht für den kommerziellen Gebrauch vorgesehen. Für durch unsachgemäße Verwendung entstandene Schäden übernimmt der Hersteller keine Haftung.

## ● Teilebeschreibung / Lieferumfang

- |   |                       |   |                      |
|---|-----------------------|---|----------------------|
| 1 | 2 x Schiebegitter     | 6 | 2 x Fußkappe mit Rad |
| 2 | 2 x Innengriff        | 7 | Sicherung            |
| 3 | Mittelstrebe          | 8 | 2 x Außengriff       |
| 4 | 2 x Gelenk            | 9 | Sockenhalter         |
| 5 | 2 x Fußkappe ohne Rad |   |                      |

## ● Technische Daten

Artikelnummer:	CS92725
Gesamttrockenlänge:	ca. 20 m
Belastung:	max. 20 kg
Gewicht:	ca. 4 kg



Maße (B x H x L): ca. 54,5 x 7 x 126 cm (geschlossen),  
ca. 54,5 x 91,5 x 200 cm (aufgeklappt)

Produktions-ID: 04/2022







## Sicherheitshinweise

**LESEN SIE DIE BEDIENUNGSANLEITUNG VOR DER VERWENDUNG DES PRODUKTS! BEWAHREN SIE ALLE SICHERHEITSHINWEISE UND ANWEISUNGEN FÜR DIE ZUKUNFT AUF!**

-  **⚠️ WARNUNG! LEBENS- UND UNFALLGEFAHR FÜR KLEINKINDER UND KINDER!** Lassen Sie Kinder niemals unbeaufsichtigt mit dem Verpackungsmaterial. Es besteht Erstickungsgefahr. Halten Sie Kinder vom Produkt fern.
- **⚠️ WARNUNG! STRANGULATIONS- UND ERSTICKUNGS-GEFAHR!** Bei unsachgemäßem Umgang mit dem Produkt können sich Kinder in den Wäscheleinen der Schiebegitter verfangen, sich strangulieren und ersticken.
  - Halten Sie Kinder von dem Produkt fern.
  - Lassen Sie Kinder nicht mit dem Produkt spielen.
  - Lassen Sie Kinder nicht mit den Wäscheleinen spielen.
- Das Produkt ist kein Klettergerüst oder Spielzeug. Achten Sie darauf, dass keine Personen, insbesondere Kinder, sich an dem Produkt hochziehen.
- **VERLETZUNGSGEFAHR!** Wenn Sie beim Auf- und Abbau oder bei der Handhabung des Produkts unvorsichtig vorgehen, können Sie sich und andere Personen verletzen.
- Benutzen Sie das Produkt nicht im Freien.
- Stellen Sie das Produkt nur auf einen ebenen Untergrund.
- Hängen Sie an dem Produkt nur Wäsche bis zu einem Gesamtgewicht von max. 20 kg auf.

- Achten Sie auf Ihre Hände und Finger, wenn Sie das Produkt öffnen oder schließen.
- Setzen Sie sich nicht auf das Produkt und lehnen Sie sich nicht daran an.
- **BESCHÄDIGUNGSGEFAHR!** Unsachgemäßer Umgang mit dem Produkt, wie z. B. zu viel oder ungleichmäßig verteilte Wäsche, kann zu Beschädigungen oder zum Umkippen des Produkts führen.
- Überprüfen Sie das Produkt regelmäßig und vor jeder Verwendung auf Beschädigungen.
- Verwenden Sie das Produkt nicht als sonstige Ablage oder Abstellmöglichkeit.
- Verwenden Sie das Produkt keinesfalls, wenn es beschädigt ist.
- Verteilen Sie Ihre Wäsche gleichmäßig auf dem Produkt.
- Für dieses Produkt liegen keine Ersatzteile bei.
- **Bei Gebrauch beachten:** Bestücken Sie den Wäscheständer gleichmäßig. Achten Sie auf sicheren Stand und benutzen Sie ihn nur auf ebenen und festen Böden.
- Versuchen Sie nie, das Produkt selbst zu reparieren.

## List of pictograms used

	Please read the operating instructions!
	Danger to life and risk of accidents for infants and children!
	Observe the warnings and safety notes!
	Dispose of the packaging and device in an environmentally friendly manner!

## Clothes airer

### ● Introduction



This document is a shorter printed version of the complete instruction manual. By scanning the QR code, you will be taken straight to the Lidl service website ([www.lidl-service.com](http://www.lidl-service.com)) where you can view and download the complete instruction manual by entering the article number (IAN) 384470\_2107.

**WARNING!** Observe the complete instruction manual and safety notes to prevent personal injury and property damage. The short guide forms an integral part of this product. Prior to using the product, familiarize yourself with all operation and safety notes. Keep the short manual well preserved and if you hand the product on to third parties, all documentation should be passed on as well.



## ● Intended use

The product is exclusively designed for drying laundry indoors. Any use other than that described or any product modification is prohibited and will result in damage. Misuse may also result in other life-threatening risks and injury. This product was designed for domestic use only. It is not intended for commercial use. The manufacturer is not liable for damages due to improper use.

## ● Parts description / Scope of delivery

- |   |                            |   |                         |
|---|----------------------------|---|-------------------------|
| 1 | 2 x Sliding grille         | 6 | 2 x Foot cap with wheel |
| 2 | 2 x Internal handle        | 7 | Safety catch            |
| 3 | Centre strut               | 8 | 2 x External handle     |
| 4 | 2 x Joint                  | 9 | Sock holder             |
| 5 | 2 x Foot cap without wheel |   |                         |

## ● Technical data

Item number:	CS92725
Total drying length:	approx. 20 m
Load:	max. 20 kg
Weight:	approx. 4 kg
Dimensions (W x H x L):	approx. 54.5 x 7 x 126 cm (folded), approx. 54.5 x 91.5 x 200 cm (unfolded)
Production ID:	04/2022







## Safety information

READ THE INSTRUCTIONS FOR USE BEFORE USING THE PRODUCT! KEEP ALL SAFETY INFORMATION AND INSTRUCTIONS FOR FUTURE REFERENCE!

-  **⚠ WARNING! DANGER TO LIFE AND RISK OF ACCIDENTS FOR INFANTS AND CHILDREN!** Never leave children unsupervised with the packaging material. There is a danger of suffocation. Keep children away from the product.
- **⚠ WARNING! RISK OF STRANGULATION AND SUFFOCATION!** If the product is not used properly, children can become caught in the clotheslines of the sliding grilles, strangle themselves and suffocate.
  - Keep children away from the product.
  - Do not allow children to play with the product.
  - Do not allow children to play with the clotheslines.
- The product is not a climbing frame or toy. Make sure that nobody hoists themselves up using the product, especially children.
- **RISK OF INJURY!** If you do not take care when setting up, dismantling or using the product, you may injure yourself and others.
- Do not use the product outdoors.
- Only place the product on a level surface.
- Only hang laundry up to a max. total weight of 20 kg on the product.
- Be careful with your hands and fingers when opening or closing the product.
- Do not sit or lean on the product.
- **RISK OF DAMAGE!** Improper use of the product, such as hanging too much laundry or distributing laundry unevenly, can lead to damage or cause the product to tip over.
- Check the product for damage regularly and before each use.
- Do not use the product for hanging or storing other items.

- Never use the product if it is damaged.
- Distribute your laundry evenly on the product.
- There are no replacement parts enclosed for this product.
- **Usage note:** Load the laundry drying rack evenly. Make sure it is stable and only use it on even and firm floors.
- Never attempt to repair the product yourself.

## Légende des pictogrammes utilisés

	Lisez le mode d'emploi !
	Danger de mort et d'accident pour les nourrissons et les enfants !
	Respecter les avertissements et les consignes de sécurité !
	Mettez l'emballage et l'appareil au rebut dans le respect de l'environnement !

## Étendoir à linge

### ● Introduction



Ce document est une version imprimée abrégée du mode d'emploi complet. En scannant le code QR, vous accédez directement à la page de service de Lidl ([www.lidl-service.com](http://www.lidl-service.com)), et en saisissant le numéro d'article (IAN) 384470\_2107, vous pouvez consulter et télécharger le mode d'emploi complet.

**AVERTISSEMENT !** Respectez le mode d'emploi complet et les consignes de sécurité afin d'éviter tout dommage corporel et matériel. Le guide de démarrage rapide fait partie intégrante de ce produit. Avant d'utiliser le produit, familiarisez-vous avec toutes les instructions d'utilisation et de sécurité. Conservez le guide de démarrage rapide dans un endroit sûr et remettez tous les documents lorsque vous transmettez le produit à un tiers.



## ● Utilisation conforme

Ce produit est exclusivement conçu pour sécher du linge en intérieur. Toute utilisation autre que celle décrite plus haut ou toute modification de ce produit est interdite et peut causer des dommages. Il peut de surcroît en résulter d'autres risques mortels ou blessures. Ce produit a été exclusivement conçu pour un usage domestique. Il n'est pas destiné à un usage commercial. Le fabricant décline toute responsabilité en cas d'utilisation incorrecte.

## ● Description des pièces / contenu de la livraison

- |   |                                   |   |                                    |
|---|-----------------------------------|---|------------------------------------|
| 1 | 2 grilles coulissantes            | 6 | 2 capuchons de pied avec roulettes |
| 2 | 2 poignées intérieures            | 7 | Protection                         |
| 3 | Entretoise centrale               | 8 | 2 poignées extérieures             |
| 4 | 2 articulations                   | 9 | Porte-chaussettes                  |
| 5 | 2 capuchons de pied sans roulette |   |                                    |

## ● Caractéristiques techniques

Référence de l'article : CS92725

Longueur d'étendage

totale : env. 20 m

Charge : max. 20 kg

Poids : env. 4 kg



Dimensions (l x h x L) : env. 54,5 x 7 x 126 cm (fermé),  
env. 54,5 x 91,5 x 200 cm (déplié)  
ID de production : 04/2022







## Consignes de sécurité

LISEZ LES INSTRUCTIONS AVANT TOUTE UTILISATION DU PRODUIT !  
CONSERVEZ TOUTES LES CONSIGNES DE SÉCURITÉ ET INSTRUCTIONS POUR POUVOIR LES CONSULTER ULTÉRIEUREMENT !

-  **⚠ AVERTISSEMENT ! DANGER DE MORT ET D'ACCIDENT POUR LES NOURRISSONS ET LES ENFANTS !** Ne laissez jamais les enfants manipuler les emballages sans surveillance. Risque d'asphyxie. Tenez les enfants à l'écart du produit.
- **⚠ AVERTISSEMENT ! RISQUE DE STRANGULATION ET D'ÉTOUFFEMENT !** En cas d'utilisation inappropriée du produit, les enfants peuvent se prendre dans les cordes à linge des grilles coulissantes, s'étrangler et s'étouffer.
  - Tenez les enfants à l'écart du produit.
  - Ne laissez pas les enfants jouer avec le produit.
  - Ne laissez pas les enfants jouer avec les cordes à linge.
- Le produit ne doit pas être escaladé et n'est pas un jouet. Veiller à ce que personne, notamment les enfants, ne se suspende au produit.
- **RISQUE DE BLESSURE !** Si vous procédez de manière imprudente lorsque vous montez ou démontez le produit, vous pouvez vous blesser ou blesser d'autres personnes.
- N'utilisez pas le produit en extérieur.
- Placez le produit uniquement sur une surface plane.
- Accrochez le linge sur le produit sans dépasser un poids total maximal de 20 kg.

- Faites attention à vos mains et à vos doigts lorsque vous ouvrez ou repliez le produit.
- Ne vous asseyez pas et ne vous appuyez pas sur le produit.
- **RISQUE D'ENDOMMAGEMENT !** Un maniement non conforme du produit, comme par ex. trop de linge ou du linge mal réparti, peut conduire à des détériorations ou à un basculement du produit.
- Contrôlez régulièrement et avant toute utilisation le produit quant à la présence de dommages.
- N'utilisez pas le produit comme surface de dépose ou dispositif de rangement.
- N'utilisez jamais le produit s'il est endommagé.
- Répartissez le linge uniformément sur le produit.
- Aucune pièce de rechange n'est fournie pour ce produit.
- **À respecter lors de l'utilisation :** accrochez votre linge de manière uniforme. Veillez à une bonne assise du séchoir à linge et utilisez-le uniquement sur des sols plans et rigides.
- N'essayez jamais de réparer le produit vous-même.

## Legenda van de gebruikte pictogrammen

	Lees de gebruiksaanwijzing!
	Levensgevaar en kans op ongevallen voor kleuters en kinderen!
	Waarschuwingen en veiligheidsinstructies in acht nemen!
	Voer de verpakking en het apparaat op een milieuvriendelijke manier af!

## Droogrek

### ● Inleiding



Bij dit document gaat het om een verkorte versie van de volledige gebruiksaanwijzing. Door het scannen van de QR-code komt u direct op de Lidl-Service-pagina ([www.lidl-service.com](http://www.lidl-service.com)) en kunt u door het invoeren van het artikelnummer (IAN) 384470\_2107 de volledige gebruiksaanwijzing bekijken en downloaden.

**WAARSCHUWING!** Neem de volledige gebruiksaanwijzing en de veiligheidsinstructies in acht om verwondingen en materiële schade te vermijden. De beknopte handleiding is een onderdeel van dit product. Maak u voor het gebruik van het product vertrouwd met alle bedienings- en veiligheidsinstructies. Bewaar de beknopte handleiding goed en overhandig ook alle documenten als u het product aan derden geeft.



## ● Correct en doelmatig gebruik

Het product is uitsluitend bestemd voor het drogen van was binnenshuis. Een ander gebruik dan hiervoor beschreven of een verandering aan het product is niet toegestaan en leidt tot beschadigingen. Bovendien kan dit leiden tot levensgevaarlijke situaties met kans op verwondingen. Dit product werd uitsluitend ontwikkeld voor huishoudelijk gebruik. Het is niet bedoeld voor commercieel gebruik. De fabrikant is niet aansprakelijk voor schade door onjuist gebruik.

## ● Beschrijving van de onderdelen / omvang van de levering

- |   |                              |   |                              |
|---|------------------------------|---|------------------------------|
| 1 | 2x schuifrooster             | 6 | 2x voetdopje met wiel        |
| 2 | 2x greep voor de binnenzijde | 7 | Zekering                     |
| 3 | Middenbalk                   | 8 | 2x greep voor de buitenzijde |
| 4 | 2x scharnier                 | 9 | Sokkenhouder                 |
| 5 | 2x voetdopje zonder wiel     |   |                              |

## ● Technische gegevens

Artikelnummer:	CS92725
Totale drooglengte:	ca. 20 m
Belasting:	max. 20 kg
Gewicht:	ca. 4 kg

Afmetingen (b x h x l): ca. 54,5 x 7 x 126 cm (gesloten),  
ca. 54,5 x 91,5 x 200 cm (uitgeklapt)  
Productie-ID: 04/2022







## Veiligheidsinstructies

LEES DE GEBRUIKSAANWIJZING VOORDAT U HET PRODUCT GEBRUIKT! BEWAAR ALLE VEILIGHEIDSINSTRUCTIES EN AANWIJZINGEN VOOR LATER GEBRUIK!

-  **⚠ WAARSCHUWING! LEVENSGEVAAR EN GEVAAR VOOR ONGEVALLLEN VOOR KLEUTERS EN KINDEREN!** Laat kinderen nooit zonder toezicht bij het verpakkingsmateriaal. Er bestaat verstikkingsgevaar. Houd kinderen uit de buurt van het product.
- **⚠ WAARSCHUWING! STRANGULATIE- EN VERSTIKKINGSGEVAAR!** Bij een onjuiste omgang met het product kunnen kinderen verstrikt raken in de waslijnen van het schuifrooster, zich wurgen en stikken.
  - Houd kinderen uit de buurt van het product.
  - Laat kinderen niet met het product spelen.
  - Laat kinderen niet met de waslijnen spelen.
- Het product is geen klimrek of speelgoed. Let erop dat personen, met name kinderen, zich niet aan het product omhoog trekken.
- **KANS OP LETSEL!** Als u bij het op- of afbouwen van het product of bij de omgang met het product onvoorzichtig te werk gaat, kunt u zichzelf en andere personen verwonden.
- Gebruik het product niet buitenshuis.
- Plaats het product alleen op een vlakke ondergrond.
- Hang alleen wasgoed met een totaalgewicht van max. 20 kg aan het product.
- Pas op uw handen en vingers als u het product opent of sluit.

- Ga niet op het product zitten en leun er niet tegenaan.
- **KANS OP BESCHADIGINGEN!** Onjuiste omgang met het product, zoals bijv. te veel of ongelijkmatig verdeeld wasgoed, kan tot beschadiging of omvallen van het product leiden.
- Controleer het product regelmatig en voor elk gebruik op beschadigingen.
- Gebruik het product niet als opbergrek of als bergplaats voor andere zaken.
- Gebruik het product in geen geval als het beschadigd is.
- Verdeel het wasgoed gelijkmatig over het product.
- Dit product wordt geleverd zonder reserveonderdelen.
- **Denk aan het volgende:** verdeel het wasgoed gelijkmatig over het droogrek. Zorg ervoor dat het rek veilig en stevig staat en gebruik het alleen op vlakke en harde vloeren.
- Probeer nooit om het product zelf te repareren.

## Legenda zastosowanych piktogramów

	Przeczytać instrukcję obsługi!
	Niebezpieczeństwo utraty życia i wypadku dla dzieci!
	Przestrzegać wskazówek ostrzegawczych i bezpieczeństwa!
	Opakowanie i urządzenie przekazać do utylizacji zgodnie z przepisami o ochronie środowiska!

## Suszarka na pranie

### ● Instrukcja

 Niniejszy dokument jest skróconą, wydrukowaną wersją kompletnej instrukcji obsługi. Zeskanowanie kodu QR przeniesie Cię bezpośrednio na stronę serwisu Lidl ([www.lidl-service.com](http://www.lidl-service.com)) i po wpisaniu numeru artykułu (IAN) 384470\_2107 będziesz mógł/a obejrzeć i pobrać pełną instrukcję obsługi.

**OSTRZEŻENIE!** Należy przestrzegać kompletnej instrukcji obsługi oraz wskazówek bezpieczeństwa, aby uniknąć obrażeń ciała i szkód materialnych. Skrócona instrukcja obsługi jest integralną częścią tego produktu. Przed użyciem produktu należy zapoznać się ze wszystkimi wskazówkami dotyczącymi obsługi i bezpieczeństwa. Zachować skróconą instrukcję a przy przekazaniu produktu osobom trzecim należy ją dołączyć.



## ● Zastosowanie zgodne z przeznaczeniem

Produkt jest zaprojektowany wyłącznie do suszenia prania w pomieszczeniach. Zastosowanie inne niż wyżej opisane lub wprowadzanie zmian w produkcie jest niedozwolone i prowadzi do jego uszkodzenia. Poza tym mogą jeszcze wystąpić inne niebezpieczeństwa zagrażające życiu oraz obrażenia. Produkt ten został zaprojektowany wyłącznie do użytku domowego. Nie jest przeznaczony do zastosowań komercyjnych. Za szkody powstałe wskutek zastosowania niezgodnego z przeznaczeniem producent nie przejmuje odpowiedzialności.

## ● Opis części / Zakres dostawy

- |   |                             |   |                             |
|---|-----------------------------|---|-----------------------------|
| 1 | 2 x kratka przesuwana       | 6 | 2 x zaślepka nogi z kółkiem |
| 2 | 2 x uchwyt wewnętrzny       | 7 | Zabezpieczenie              |
| 3 | Podpora środkowa            | 8 | 2 x uchwyt zewnętrzny       |
| 4 | 2 x przegub                 | 9 | Uchwyt na skarpetki         |
| 5 | 2 x zaślepka nogi bez kółka |   |                             |

## ● Dane techniczne

Numer artykułu:	CS92725
Całkowita długość do suszenia:	ok. 20 m
Obciążenie:	maks. 20 kg
Ciężar:	ok. 4 kg



Wymiary

(szer. x wys. x dł.): ok. 54,5 x 7 x 126 cm (złożona),  
ok. 54,5 x 91,5 x 200 cm (rozłożona)

ID produkcyjne: 04/2022







## Wskazówki bezpieczeństwa

PRZED UŻYCIEM NALEŻY PRZECZYTAĆ INSTRUKCJĘ OBSŁUGI PRODUKTU! WSZYSTKIE WSKAZÓWKI DOTYCZĄCE BEZPIECZEŃSTWA I INSTRUKCJE NALEŻY ZACHOWAĆ NA PRZYSZŁOŚĆ!

-  **⚠ OSTRZEŻENIE! ZAGROŻENIE ŻYCIA I NIEBEZPIECZEŃSTWO WYPADKU DLA DZIECI!** Nigdy nie pozostawiać dzieci bez nadzoru z materiałem opakowania. Niebezpieczeństwo uduszenia. Produkt należy przechowywać poza zasięgiem dzieci.
- **⚠ OSTRZEŻENIE! NIEBEZPIECZEŃSTWO UDUSZENIA I UDŁAWIENIA SIĘ!** W przypadku niewłaściwego obchodzenia się z produktem dzieci mogą zaplątać się w linki na pranie kratki przesuwnej, udusić się i zadławić.
  - Nie dopuszczać dzieci do produktu.
  - Nie pozwalać dzieciom bawić się produktem!
  - Nie pozwalać dzieciom bawić się linkami na pranie!
- Produkt nie jest drabinką do wspinania się ani zabawką. Należy uważać na to, aby nikt, a w szczególności dzieci, nie podciągały i nie wieszały się na produkcie.
- **NIEBEZPIECZEŃSTWO OBRAŻEŃ CIAŁA!** Jeśli podczas montażu i demontażu lub przy obsłudze produktu postępuje się nieostrożnie, można zranić siebie lub inne osoby.
- Nie używać produktu na wolnym powietrzu.
- Produkt stawiać tylko na równym podłożu.

- Na produkcie zawieszać pranie jedynie o całkowitym ciężarze wynoszącym maks. 20 kg.
- Należy uważać na ręce i palce podczas rozkładania lub składania produktu.
- Nie siadać na produkcie ani nie opierać się o niego.
- **ZAGROŻENIE USZKODZENIEM!** Nieodpowiednie obchodzenie się z produktem, jak np. za dużo lub źle rozmieszczone pranie, może prowadzić do uszkodzenia lub przewrócenia się produktu.
- Regularnie i przed każdym użyciem sprawdzać produkt pod kątem uszkodzeń.
- Produktu nie stosować jako półki lub do odkładania przedmiotów.
- W żadnym razie nie używać produktu, jeżeli jest uszkodzony.
- Równomiernie rozwieszać pranie na produkcie.
- Do produktu nie zostały dołączone żadne części zamienne.
- **Podczas użycia zwrócić uwagę na:** równomiernie obciążać suszarkę na pranie. Zwrócić uwagę na bezpieczne ustawienie i używać wyłącznie na równym i trwałym podłożu.
- Nie należy próbować samodzielnie naprawiać produktu.

## Legenda použitých piktogramů

	Přečtěte si návod k použití!
	Nebezpečí ohrožení života a nehody malých i velkých dětí!
	Respektujte výstražné a bezpečnostní pokyny!
	Obal a přístroj odstraňujte do odpadu ekologicky!

## Sušák na prádlo

### ● Úvod

 Tento dokument je zkrácenou tištěnou verzí kompletního návodu k obsluze. Naskenováním QR kódu se dostanete přímo na servisní stránku firmy Lidl ([www.lidl-service.com](http://www.lidl-service.com)) a můžete zadáním čísla artiklu (IAN) 384470\_2107 zobrazit a stáhnout kompletní návod k obsluze.

**VAROVÁNÍ!** Dodržujte kompletní návod k obsluze a bezpečnostní pokyny, aby nedošlo ke zranění osob a věcným škodám. Krátký návod k obsluze je nedílnou součástí tohoto produktu. Před použitím výrobku se seznamte se všemi obslužnými a bezpečnostními pokyny. Krátký návod k obsluze si dobře uschovejte a při předávání výrobku třetím osobám předejte i všechny dokumenty.



## ● Použití ke stanovenému účelu

Výrobek je koncipovaný jen na sušení prádla ve vnitřních prostorech. Jiné než výše popsané použití nebo změna na výrobku nejsou přípustné a vedou k jeho poškození. Kromě toho může dojít k ohrožení života a úrazům. Tento výrobek je koncipován výhradně k domácímu použití. Výrobek není určen ke komerčnímu využití. Výrobce nepřebírá žádné ručení za škody vzniklé nesprávným použitím.

## ● Popis dílů a obsah dodávky

- |   |                             |   |                            |
|---|-----------------------------|---|----------------------------|
| 1 | 2 x posuvná mříž            | 6 | 2 x krytka nohy s kolečkem |
| 2 | 2 x vnitřní rukojeť         | 7 | Pojistka                   |
| 3 | Střední příčka              | 8 | 2 x vnější rukojeť         |
| 4 | 2 x kloub                   | 9 | Držák ponožek              |
| 5 | 2 x krytka nohy bez kolečka |   |                            |

## ● Technická data



Číslo výrobku:	CS92725
Celková délka k sušení prádla:	cca 20 m
Zatížení:	maximálně 20 kg
Hmotnost:	cca 4 kg

Rozměry (š x v x l): cca 54,5 x 7 x 126 cm (složený),  
cca 54,5 x 91,5 x 200 cm (rozložený)  
Výrobní ID: 04 / 2022







## **Bezpečnostní upozornění**

**PŘED POUŽITÍM VÝROBKU ČTĚTE NÁVOD K POUŽITÍ! USCHOVEJTE SI VŠECHNY BEZPEČNOSTNÍ POKYNY A INSTRUKCE PRO PŘÍPADNÉ POZDĚJŠÍ POUŽITÍ!**

-  **VÝSTRAHA! NEBEZPEČÍ OHROŽENÍ ŽIVOTA A NEHODY MALÝCH I VELKÝCH DĚTÍ!** Nenechávejte děti nikdy bez dohledu s obalovým materiálem. Hrozí nebezpečí udušení. Uchovávejte výrobek mimo dosah dětí.
-  **VÝSTRAHA! NEBEZPEČÍ UŠKRCENÍ A UDUŠENÍ!** Při nesprávném zacházení s výrobkem se mohou děti zachytit do posuvné mříže a potom se uškrtit a udusit.
  - Držte výrobek mimo dosah dětí.
  - Nenechávejte děti si hrát s výrobkem.
  - Nenechávejte děti si hrát s prádelními šňůrami.
- Tento výrobek není určen ke šplhání a není hračka. Zajistěte, aby osoby, především děti, se na výrobek nevytahovaly.
- **NEBEZPEČÍ ZRANĚNÍ!** Jestliže budete při rozkládání, skládání a zacházení s výrobkem postupovat nepozorně, můžete se sami i ostatní osoby zranit.
- Nepoužívejte výrobek venku.
- Stavte výrobek jen na rovný podklad.
- Na výrobek věšte prádlo jen o celkové váze maximálně 20 kg.
- Při rozkládání nebo skládání výrobku dávejte pozor na Vaše ruce a prsty.
- Na výrobek si nesedejte ani se o něj neopírejte.

- **NEBEZPEČÍ POŠKOZENÍ!** Nesprávné zacházení s výrobkem, jako např. příliš mnoho prádla nebo jeho nerovnoměrné rozmístění, může vést k poškození nebo převrácení výrobku.
- Kontrolujte výrobek pravidelně a před každým použitím, jestli není poškozený.
- Nepoužívejte výrobek jako odkladnou plochu pro jiné účely.
- Poškozený výrobek v žádném případě nepoužívejte.
- Rozvěšujte prádlo na výrobku rovnoměrně.
- K tomuto výrobku nejsou přiložené žádné náhradní díly.
- **Při použití pamatujte:** Rovnoměrně rozdělte prádlo na sušáku. Pamatujte na bezpečnou stabilitu a používejte výrobek pouze na rovné a pevné podlaze.
- Nepokoušejte se výrobek sami opravit.

## Legenda použitých piktogramov

	Prečítajte si návod na používanie!
	Nebezpečenstvo ohrozenia života a nebezpečenstvo nehody pre malé a staršie deti!
	Rešpektujte výstražné a bezpečnostné upozornenia!
	Obal a zariadenie ekologicky zlikvidujte!

## Sušiak na bielizeň

### ● Úvod

 Tento dokument je skrátenou tlačenu verziou celého návodu na ovládanie. Naskenovaním QR kódu sa dostanete priamo na stránku servisu Lidl ([www.lidl-service.com](http://www.lidl-service.com)) a zadaním čísla výrobku (IAN) 384470\_2107 si môžete prezrieť a stiahnuť kompletný návod na ovládanie.

**VAROVANIE!** Dodržiavajte celý návod na ovládanie a bezpečnostné pokyny, aby nedošlo k poraneniu osôb a vecným škodám. Krátky návod je súčasťou tohto výrobku. Pred používaním výrobku sa oboznámte so všetkými ovládacími a bezpečnostnými pokynmi. Krátky návod si dobre uschovajte a pri predaní výrobku tretím osobám im vydajte i všetky podklady.



## ● Používanie v súlade s určeným účelom

Výrobok je koncipovaný výlučne na sušenie bielizne v oblasti interiéru. Iné použitie ako je vyššie uvedené alebo úpravy výrobku nie sú povolené a vedú k poškodeniam. Okrem toho to môže mať za následok i ďalšie životunebezpečné riziká a poranenia. Tento výrobok bol koncipovaný výhradne na domáce používanie. Nie je určený na komerčné používanie. Výrobca nepreberá ručenie za škody vzniknuté v dôsledku neprimeraného používania.

## ● Popis častí / Obsah dodávky

- |   |                                 |   |                                |
|---|---------------------------------|---|--------------------------------|
| 1 | 2 x posuvná mriežka             | 6 | 2 x uzáver na nohu s kolieskom |
| 2 | 2 x vnútorná úchytka            | 7 | Poistka                        |
| 3 | Stredná priečka                 | 8 | 2 x vonkajšia úchytka          |
| 4 | 2 x kĺb                         | 9 | Držiak pre ponožky             |
| 5 | 2 x uzáver na nohu bez kolieska |   |                                |

## ● Technické údaje

Číslo výrobku:	CS92725
Celková sušiacia dĺžka:	cca. 20 m
Zaťaženie:	max. 20 kg
Hmotnosť:	cca. 4 kg



Rozmery (Š x V x D): cca. 54,5 x 7 x 126 cm (zatvorený),  
cca. 54,5 x 91,5 x 200 cm (rozložený)  
Výrobné ID: 04/2022







## **Bezpečnostné upozornenia**

**PRED POUŽÍVANÍM VÝROBKU SI PREČÍTAJTE NÁVOD NA POUŽÍVANIE! VŠETKY BEZPEČNOSTNÉ UPOZORNENIA A POKYNY USCHOVAJTE PRE NESKORŠIE POUŽITIE!**

-  **VAROVANIE! NEBEZPEČENSTVO OHROZENIA ŽIVOTA A NEBEZPEČENSTVO NEHODY PRE MALÉ I STARŠIE DETI!** Nikdy nenechávajte deti bez dozoru s obalovým materiálom. Hrozí nebezpečenstvo zadusenia. Držte výrobok v bezpečnej vzdialenosti od detí.
- **VAROVANIE! NEBEZPEČENSTVO UŠKRTEŇA A ZADUSEŇA!** Pri nesprávnom zaobchádzaní s výrobkom sa môžu deti zachytiť v šnúrach na bielizeň posuvných mriežok, uškrtiť a udusiť.
  - Držte deti v bezpečnej vzdialenosti od produktu.
  - Nedovoľte deťom, aby sa hrali s produktom.
  - Nedovoľte deťom, aby sa hrali so šnúrami na bielizeň.
- Výrobok nie je určený na lezenie alebo na hranie. Dajte pozor, aby osoby, predovšetkým deti, neliezli na výrobok.
- **NEBEZPEČENSTVO PORANENIA!** Ak pri montáži, demontáži alebo manipulácii s výrobkom postupujete neopatrne, môžete zraniť seba a iné osoby.
- Produkt nepoužívajte vonku.
- Výrobok postavte iba na rovný podklad.
- Na výrobok vešajte bielizeň iba do celkovej hmotnosti max. 20 kg.
- Pri rozkladaní alebo skladaní výrobku dávajte pozor na Vaše ruky a prsty.

- Na výrobok si nesadajte ani sa oň neopierajte.
- **NEBEZPEČENSTVO POŠKODENIA!** Nesprávne zaobchádzanie s výrobkom ako napr. príliš veľa alebo nerovnomerne rozvešaná bielizeň môže viesť k poškodeniu alebo prevráteniu výrobku.
- Pravidelne a pred každým použitím skontrolujte výrobok ohľadom poškodení.
- Nepoužívajte výrobok ako odkladaciu alebo úložnú plochu.
- Výrobok v žiadnom prípade nepoužívajte, ak je poškodený.
- Rovnomerne rozložte Vašu bielizeň na výrobku.
- Pre tento výrobok nie sú priložené náhradné diely.
- **Pri používaní dbajte na nasledovné:** Prádlo rozložte na sušiacu bielizeň rovnomerne. Dbajte na bezpečnú polohu a používajte ho iba na rovných a pevných povrchoch.
- Nikdy sa nepokúšajte opraviť výrobok sami.

## Leyenda de pictogramas utilizados

	¡Lea el manual de instrucciones!
	¡Peligro mortal y de accidentes para bebés y niños!
	¡Tenga en cuenta las advertencias e indicaciones de seguridad!
	¡Deseche el embalaje y el aparato de forma respetuosa con el medioambiente!

## Tendedoro

### ● Introducción



Este documento se trata de una copia impresa acortada del manual de instrucciones completo. Escaneando el código QR accede directamente a la página del Servicio Lidl ([www.lidl-service.com](http://www.lidl-service.com)) donde, introduciendo el número de artículo (IAN) 384470\_2107, puede consultar y descargar el manual de instrucciones completo.

**¡ADVERTENCIA!** Observe el manual de instrucciones completo y las indicaciones de seguridad para evitar daños personales y materiales. La guía rápida forma parte integrante del producto. Familiarícese con las indicaciones de uso y de seguridad antes de comenzar a utilizar el producto. Conserve esta guía rápida y asegúrese de proporcionar todos los documentos relacionados con el producto en caso de entregarlo a terceros.



## ● Especificaciones de uso

El producto está concebido únicamente para secar ropa en espacios interiores. Queda prohibido cualquier uso distinto al indicado o modificación del producto, ya que esto podría dañarlo. Además, como consecuencia podrían darse lesiones y riesgos mortales. Este producto ha sido diseñado exclusivamente para uso doméstico. No ha sido diseñado para un uso comercial. El fabricante no se hace responsable de los daños que puedan derivarse del uso indebido.

## ● Volumen de suministro y descripción de piezas

- |   |                        |   |                         |
|---|------------------------|---|-------------------------|
| 1 | 2 x rejilla deslizante | 6 | 2 x conteras con rueda  |
| 2 | 2 x tirador interior   | 7 | Seguro                  |
| 3 | Tirante central        | 8 | 2 x tirador exterior    |
| 4 | 2 x articulaciones     | 9 | Suspensor de calcetines |
| 5 | 2 x conteras sin rueda |   |                         |

## ● Características técnicas

Número de artículo: CS92725  
Longitud total de secado: aprox. 20 m  
Carga: máx. 20 kg  
Peso: aprox. 4 kg

Dimensiones (An x Al x L): aprox. 54,5 x 7 x 126 cm (cerrado),  
aprox. 54,5 x 91,5 x 200 cm (desplegado)  
ID de producción: 04 / 2022







## Indicaciones de seguridad

¡LEA ATENTAMENTE LAS INSTRUCCIONES ANTES DE UTILIZAR EL PRODUCTO! ¡CONSERVE TODAS LAS INSTRUCCIONES DE SEGURIDAD PARA FUTURAS CONSULTAS!

-  **¡ADVERTENCIA! ¡PELIGRO DE MUERTE Y ACCIDENTE PARA BEBÉS Y NIÑOS!** Nunca deje a los niños sin vigilancia con el material de embalaje. Existe riesgo de asfixia. Mantenga el producto fuera del alcance de los niños.
- **¡ADVERTENCIA! ¡PELIGRO DE ESTRANGULACIÓN Y ASFIXIA!** En caso de un uso inadecuado del producto, los niños pueden quedar atrapados en cuerdas para tender de las rejillas deslizantes, estrangularse y asfixiarse.
  - Mantenga el producto fuera del alcance de los niños.
  - No permita que los niños jueguen con el producto.
  - No permita que los niños jueguen con las cuerdas para tender.
- El producto no es un juguete ni sirve como barras de trepado. Asegúrese de que nadie, especialmente los niños, se suba al producto.
- **¡PELIGRO DE LESIONES!** Si no monta, desmonta o maneja el producto con cuidado, puede lesionarse usted y a otras personas.
- No utilice el producto al aire libre.
- Coloque el producto sobre una base plana.
- En el producto solo se pueden colgar prendas con un peso máximo de 20 kg.
- Tenga cuidado con manos y dedos cuando abra y cierre el producto.
- No se sienta sobre el producto ni se apoye sobre él.

- **¡RIESGO DE DAÑOS!** El manejo inadecuado del producto, por ej. por un exceso de ropa o una distribución desigual de esta, puede provocar daños en el producto o que este vuelque.
- Revise el producto regularmente y antes de cada uso.
- No utilice el producto para otros fines de almacenamiento.
- En ningún caso debe utilizar el producto si está dañado.
- Distribuya la ropa lavada uniformemente en el producto.
- Este producto no dispone de piezas de repuesto.
- **Tenga en cuenta durante el uso:** Cargue el tendedor equilibradamente. Garantice un apoyo seguro y utilícelo solo en superficies lisas y sólidas.
- No intente reparar el producto por su cuenta.

## Billedtekst til de anvendte piktogrammer

	Læs betjeningsvejledningen!
	Livs- og ulykkesfare for småbørn og børn!
	Overhold advarsels- og sikkerhedshenvisninger!
	Bortskaf emballage og produkt miljøvenligt!

## Tørrestativ

### ● Indledning



Dette dokument er en forkortet, trykt udgave af den komplette betjeningsvejledning. Ved at scanne QR-koden har du direkte adgang til Lidl-service-siden ([www.lidl-service.com](http://www.lidl-service.com)) og kan åbne den komplette betjeningsvejledning ved at indtaste varenummeret (IAN) 384470\_2107 og downloade den.

**ADVARSEL!** Vær opmærksom på den komplette betjeningsvejledning og sikkerhedshenvisningerne, for at undgå personskader og materielle skader. Den korte vejledning er del af dette produkt. Gør dig før brug af produktet fortrolig med alle betjenings- og sikkerhedshenvisninger. Opbevar den korte vejledning forsvarligt og udlever alle bilag, hvis du giver produktet videre til tredjepart.



## ● Formålsbestemt anvendelse

Produktet er udelukkende egnet til indendørs tørring af vasketøj. En anden anvendelse end den før beskrevne eller en ændring af produktet er ikke tilladt og fører til skader. Derudover kan livstruende situationer og tilskadekomst være følger af ikke hensigtsmæssig brug. Dette produkt blev udelukkende fremstillet til brugen i hjemmet. Det er ikke beregnet til den erhvervs-mæssige brug. Producenten fralægger sig ethvert ansvar for skader som følge af uheldig anvendelse.

## ● Beskrivelse af de enkelte dele / leveringsens størrelse

- |   |                        |   |                       |
|---|------------------------|---|-----------------------|
| 1 | 2 x skydegitter        | 6 | 2 x fodhætte med hjul |
| 2 | 2 x indvendigt håndtag | 7 | Sikring               |
| 3 | Midterste stiver       | 8 | 2 x udvendigt håndtag |
| 4 | 2 x led                | 9 | Sokkeholder           |
| 5 | 2 x fodhætte uden hjul |   |                       |

## ● Tekniske data

Varenummer:	CS92725
Samlede længde til tørring:	ca. 20 m
Belastning:	max. 20 kg
Vægt:	ca. 4 kg





Mål (B x H x L): ca. 54,5 x 7 x 126 cm (sammenfoldet),  
ca. 54,5 x 91,5 x 200 cm (udslået)

Produktions-ID: 04/2022







## Sikkerhedshenvisninger

LÆS BETJENINGSVEJLEDNINGEN INDEN PRODUKTET ANVENDES! OPBEVAR ALLE SIKKERHEDSHENVISNINGER OG VEJLEDNINGER TIL FREMTIDIG BRUG!

-  **ADVARSEL! LIVS- OG ULYKKESFARE FOR SMÅBØRN OG BØRN!** Lad aldrig børn være uden opsyn med emballagen. Der er fare for kvælning. Hold børn på afstand af produktet.
-  **ADVARSEL! FARE FOR KVÆLNING OG STRANGULERING!** Ved uhensigtsmæssig håndtering af produktet kan børn blive fanget i tørresnorene i skydegitrene og blive kvalt.
  - Hold børn på afstand af produktet.
  - Lad aldrig børn lege med produktet.
  - Lad aldrig børn lege med tørresnorene.
- Produktet er ikke et klatrestativ eller legetøj. Sørg for at, at ingen personer, især ikke børn, trækker sig op ved hjælp af produktet.
- **FARE FOR TILSKADEKOMST!** Hvis du ikke er opmærksom ved monteringen, demonteringen eller håndteringen af produktet, kan du eller andre personer komme til skade.
- Brug ikke produktet udendørs.
- Stil kun produktet på et jævnt underlag.
- Ophæng kun vasketøj med en samlet vægt på 20 kg på produktet.
- Pas på dine hænder og fingre, når du stiller produktet op eller folder det sammen.
- Sæt dig ikke på produktet og læn dig ikke imod det.

- **FARE FOR BESKADIGELSE!** Uhensigtsmæssig håndtering af produktet, som f.eks. ophængning af for meget eller ulige fordelt vasketøj, kan føre til skader på produktet, eller at produktet vælter.
- Kontrollér produktet regelmæssigt og før hver ibrugtagning for skader.
- Anvend ikke produktet som alternativ opbevarings- eller aflæsningsmulighed.
- Anvend produktet under ingen omstændighed, når det er beskadiget.
- Fordel dit vasketøj ligeligt på produktet.
- Der følger ingen reservedele med produktet.
- **Vær opmærksom ved brug:** Ophæng vasketøjet ligeligt fordelt. Vær opmærksom på, at produktet står fast og brug det kun på jævne og faste underlag.
- Forsøg aldrig selv at reparere produktet.

## Legenda dei pittogrammi utilizzati

	Leggere il manuale di istruzioni per l'uso!
	Pericolo di morte e di incidente per neonati e bambini!
	Rispettare le avvertenze e le indicazioni di sicurezza!
	Smaltire l'imballaggio e l'apparecchio in modo ecocompatibile!

## Stendibiancheria

### ● Introduzione

 Questo documento è un'edizione abbreviata delle istruzioni per l'uso complete. Facendo la scansione del codice QR puoi accedere direttamente alla pagina del servizio di assistenza Lidl ([www.lidl-service.com](http://www.lidl-service.com)) e inserendo il codice articolo (IAN) 384470\_2107 puoi scaricare e visionare le istruzioni per l'uso complete.

**AVVERTENZA!** Fare riferimento alle istruzioni per l'uso complete e alle avvertenze per la sicurezza, al fine di evitare lesioni personali e danni materiali. La Guida rapida è parte integrante di questo prodotto. Prima dell'utilizzo del prodotto leggere tutte le istruzioni per l'uso e le avvertenze per la sicurezza. Conservare la guida rapida e in caso di cessione del prodotto a terzi, consegnare anche tutta la documentazione.



## ● Utilizzo conforme alla destinazione d'uso

Il prodotto serve esclusivamente per asciugare la biancheria ed è destinato all'uso in ambienti interni. Non sono ammessi usi diversi da quello descritto né modifiche del prodotto in quanto potrebbero causare danni al prodotto stesso. Ciò potrebbe inoltre determinare pericolo di morte e lesioni. Questo prodotto è stato concepito esclusivamente per l'utilizzo domestico. Non è destinato a un uso commerciale. Il produttore declina ogni responsabilità per eventuali danni derivanti da un utilizzo non conforme alla destinazione d'uso.

## ● Descrizione dei componenti / contenuto della confezione

- |   |                                     |   |                                   |
|---|-------------------------------------|---|-----------------------------------|
| 1 | 2 x ali                             | 6 | 2 x tappi per piedini con rotella |
| 2 | 2 x manici interni                  | 7 | fermo                             |
| 3 | montante centrale                   | 8 | 2 x manici esterni                |
| 4 | 2 raccordi                          | 9 | supporto per calze                |
| 5 | 2 x tappi per piedini senza rotella |   |                                   |

## ● Specifiche tecniche

Codice articolo: CS92725  
Lunghezza complessiva: ca. 20 m  
Carico: max. 20 kg

Peso: ca. 4 kg  
Dimensioni (L x A x L): ca. 54,5 x 7 x 126 cm (richiuso),  
ca. 54,5 x 91,5 x 200 cm (aperto)  
ID di produzione: 04/2022







## Avvertenze di sicurezza

LEGGERE IL MANUALE DI ISTRUZIONI PER L'USO PRIMA DI UTILIZZARE IL PRODOTTO! CONSERVARE TUTTE LE INDICAZIONI E LE AVVERTENZE DI SICUREZZA PER EVENTUALI CONSULTAZIONI FUTURE!

-  **⚠️ ATTENZIONE! PERICOLO DI MORTE E DI INCIDENTE PER NEONATI E BAMBINI!** Non lasciare mai i bambini incustoditi con il materiale da imballaggio. Sussiste il rischio di soffocamento. Tenere il prodotto lontano dalla portata dei bambini.
- **⚠️ ATTENZIONE! RISCHIO DI STRANGOLAMENTO E SOFFOCAMENTO!** In caso di utilizzo improprio i bambini potrebbero strangolarsi o soffocare rimanendo incastrati nei fili delle ali.
  - Tenere il prodotto lontano dalla portata dei bambini.
  - Non lasciare che i bambini giochino con il prodotto.
  - Non lasciare che i bambini giochino con i fili per stendere.
- Il prodotto non è una struttura per arrampicarsi né un giocattolo. Assicurarsi che nessuno, in particolare i bambini, si sollevi facendo leva sul prodotto.
- **PERICOLO DI LESIONE!** Se durante il montaggio, lo smontaggio e l'uso del prodotto non si presta attenzione, sussiste il rischio di ferire se stessi e altre persone.
- Non utilizzare il prodotto all'aperto.
- Collocare il prodotto esclusivamente su una superficie piana.
- Stendere sul prodotto soltanto biancheria fino a un peso totale di max. 20 kg.

- Fare attenzione a mani e dita durante l'apertura o la chiusura del prodotto.
- Non sedersi sul prodotto ed evitare di appoggiarvisi.
- **PERICOLO DI DANNEGGIAMENTO!** Un utilizzo improprio del prodotto, quale ad esempio biancheria stesa in modo non uniforme, può danneggiare o far ribaltare il prodotto.
- Verificare regolarmente e prima di ogni uso che il prodotto non presenti danni.
- Non utilizzare il prodotto come ripiano o appoggio per riporre oggetti.
- Non utilizzare in nessun caso il prodotto se danneggiato.
- Distribuire la biancheria in modo uniforme sul prodotto.
- Non vi sono pezzi di ricambio in dotazione con il prodotto.
- **Raccomandazioni per l'uso:** caricare lo stendibiancheria in modo uniforme. Assicurarsi che sia posizionato in modo stabile e utilizzarlo soltanto su superfici piane e solide.
- Non tentare mai di riparare autonomamente il prodotto.

## Az alkalmazott piktogramok jelmagyarázata

	Olvassa el a használati útmutatót!
	Kisgyermek és gyermek számára élet- és balesetveszélyes!
	Tartsa be a figyelmeztetéseket és a biztonsági tudnivalókat!
	A csomagolást és a készüléket környezetbarát módon semmisítse meg!

## Ruhaszárító

### ● Bevezető



Ez a dokumentum a teljes használati útmutató rövidített nyomtatott változata. A QR-kód beolvasásával Ön egyenesen a Lidl-Service oldalára látogathat ([www.lidl-service.com](http://www.lidl-service.com)) és a cikkszám megadásával (IAN) 384470\_2107 megtekintheti és letöltheti a teljes használati útmutatót.

**FIGYELMEZTETÉS!** Tartsa be a teljes használati útmutatót és a biztonsági utasításokat a személyi és anyagi károk elkerülése érdekében. A rövid útmutató a termék része. A termék használata előtt ismerje meg az összes használati- és biztonsági utasítást. A termék harmadik félnek történő továbbadása esetére őrizze meg a rövid útmutatót.



## ● Rendeltetésszerű használat

A termék kizárólag mosott ruha beltéri szárítására készült. Az előbb leírtaktól eltérő alkalmazás vagy a termék módosítása nem megengedett és károkhoz vezet. Ebből kifolyólag további életveszélyes sérülések és veszélyek is lehetnek a következmények. Ezt a terméket kizárólag otthoni használatra tervezték. Nem közületi felhasználásra készült. Szakszerűtlen használatból eredő károkért a gyártó nem vállal felelősséget.

## ● Az alkatrészek leírása / A csomag tartalma

- |   |                     |   |                             |
|---|---------------------|---|-----------------------------|
| 1 | 2 db kihúzható rács | 6 | 2 db lábvédő kupak kerékkel |
| 2 | 2 db belső fogantyú | 7 | Biztosíték                  |
| 3 | Középső merevítő    | 8 | 2 db külső fogantyú         |
| 4 | 2 db csukló         | 9 | Zoknitartó                  |
| 5 | 2 db lábvédő kupak  |   |                             |

## ● Műszaki adatok

Cikkszám:	CS92725
Teljes szárító hossz:	kb. 20 m
Terhelés:	max. 20 kg
Súlya:	kb. 4 kg



Mérete (széles x  
magas x mély):

kb. 54,5 x 7 x 126 cm (összecsukva),  
kb. 54,5 x 91,5 x 200 cm (szétnyitva)

Gyári azonosító:

04/2022







## **Biztonsági tudnivalók**

**A TERMÉK HASZNÁLATA ELŐTT OLVASSA EL A HASZNÁLATI ÚTMUTATÓT! GONDOSAN ŐRIZZEN MEG MINDEN BIZTONSÁGI TUDNIVALÓT ÉS ÚTMUTATÁST A JÖVŐBENI FELHASZNÁLÁS CÉLJÁBÓL!**

-  **⚠ FIGYELMEZTETÉS! KISGYERMEKEK ÉS GYERMEKEK SZÁMÁRA ÉLET- ÉS BALESETVESZÉLYES!**  
Soha ne hagyja a gyermekeket felügyelet nélkül a csomagolóanyagokkal. Fulladásveszély áll fenn. Tartsa távol a gyermekeket a terméktől.
- **⚠ FIGYELMEZTETÉS! FOJTÁS- ÉS FULLADÁSVESZÉLY!** A termék szakszerűtlen használata esetén a gyermekek beleakadhatnak a kihúzható rácsok szárítóköteleibe, amelyek megfojthatják őket vagy amelyek által megfulladhatnak.
  - Tartsa távol a gyermekeket a terméktől.
  - Ne hagyja a gyermekeket a termékkel játszani.
  - Ne hagyja a gyermekeket a szárítókötelekkel játszani.
- A termék nem mászóka vagy játékszer. Gondoskodjon arról, hogy senki, különösen gyerekek ne kapaszkodjanak fel a termékre.
- **SÉRÜLÉSVESZÉLY!** Ha figyelmetlenül jár el a termék felépítése és lebontása vagy használata során, akkor más személyek is megsérülhetnek.
- Ne használja a terméket a szabadban.
- Csak sík felületre állítsa a terméket.

- Legfeljebb 20 kg összsúlyú szárítandó textíliákat akasszon fel a termékre.
- A termék szétnyitása vagy összecukása során ügyeljen a kezeire és az ujjaira.
- Ne üljön, vagy támaszkodjon a termékre.
- **SÉRÜLÉSVESZÉLY!** A termék szakszerűtlen használata, mint pl. a túl nagy mennyiségű vagy egyenetlenül elosztott mosott ruha a termék sérüléséhez, vagy összecukódásához vezethet.
- Rendszeresen és minden használat előtt ellenőrizze a terméket rongálódások szempontjából.
- Ne használja a terméket egyéb tárgyak tárolására vagy elhelyezésére.
- Ne használja a terméket, amennyiben azon sérülés jelei láthatók.
- Egyenletesen oszlassa el a mosott ruhát a terméken.
- A jelen termékhez nincsenek pótalkatrészek mellékelve.
- **Használat során vegye figyelembe:** Egyenletesen ossza el a mosott ruhát a terméken. Ügyeljen a stabil helyzetre és csak sík és szilárd talajon használja a terméket.
- Ne kísérelje meg a terméket saját kezűleg javítani.

## Legenda uporabljenih piktogramov

	Preberite navodilo za uporabo!
	Smrtna nevarnost in nevarnost nesreč za malčke in otroke!
	Upoštevajte opozorila in varnostne napotke!
	Embalažo in napravo odstranite na okolju primeren način!

## Stojalo za perilo

### ● Uvod

 Pri tem dokumentu gre za skrajšano tiskano različico celotnih navodil za uporabo. S skeniranjem kode QR prispete neposredno na spletno mesto Lidl-Service ([www.lidl-service.com](http://www.lidl-service.com)) in lahko z vnosom številke izdelka (IAN) 384470\_2107 vidite in prenesete celotna navodila za uporabo.

**OPOZORILO!** Upoštevajte celotna navodila za uporabo in varnostne napotke, da boste preprečili telesne poškodbe oseb in materialno škodo. Kratka navodila so sestavni del tega izdelka. Preden začnete izdelek uporabljati, se seznanite z vsemi navodili za uporabo in varnostnimi napotki. Skrbno shranite kratka navodila in ob predaji izdelka tretji osebi priložite tudi vso dokumentacijo.



## ● Predvidena uporaba

Izdelek je zasnovan izključno za sušenje perila v notranjih prostorih. Kakršna koli drugačna uporaba od zgoraj opisane ali spreminjanje izdelka ni dovoljena in privede do poškodb. Posledica so poleg tega lahko dodatne smrtne nevarnosti in poškodbe. Ta izdelek je bila zasnovan izključno za domačo uporabo. Ni predviden za komercialno uporabo. Za škodo, nastalo zaradi nestrokovne uporabe, proizvajalec ne prevzame nikakršne odgovornosti.

## ● Opis delov / obseg dobave

- |   |                            |   |                          |
|---|----------------------------|---|--------------------------|
| 1 | 2 x premična mreža         | 6 | 2 x pokrovček s kolescem |
| 2 | 2 x notranji ročaj         | 7 | varovalka                |
| 3 | srednja prečka             | 8 | 2 x zunanji ročaj        |
| 4 | 2 x zglob                  | 9 | držalo za nogavice       |
| 5 | 2 x pokrovček brez kolesca |   |                          |

## ● Tehnični podatki

Številka izdelka:	CS92725
Skupna dolžina za sušenje:	pribl. 20 m
Obremenitev:	maks. 20 kg
Teža:	pribl. 4 kg



- **NEVARNOST POŠKODB!** Nepravilno ravnanje z izdelkom, npr. pri preveč ali neenakomerno porazdeljenem perilu, lahko privede do poškodb ali prevrnitve izdelka.
- Redno in pred vsako uporabo preverite izdelek glede poškodb.
- Izdelka ne uporabljajte kot polico ali odlagališče.
- V nobenem primeru ne uporabljajte izdelka, če je poškodovan.
- Na izdelek enakomerno razporedite perilo.
- Nadomestni deli niso priloženi temu izdelku.
- **Pri uporabi upoštevajte:** Stojalo za perilo obremenite enakomerno. Pazite na varno stabilnost in ga uporabljajte samo na ravnih in trdih podlagah.
- Nikoli ne poskušajte sami popravljati izdelka.



www.tuv.com  
ID 1111216227

**Casa Si Marketing- und VertriebsgmbH**

Obkirchergasse 36

1190 Wien

AUSTRIA

Stand der Informationen · Last Information Update

Version des informations · Stand van de informatie

Stan informacii · Stav informací · Stav informácií · Estado

de las informaciones · Tilstand af information · Versione

delle informazioni · Információk állása · Stanje informacij;

11 / 2021 · Ident.-No.: CS92725112021-8

---

IAN 384470\_2107

