



AKKU-BOHRSCHRAUBER 20 V / CORDLESS DRILL DRIVER 20 V / PERCEUSE-VISSEUSE SANS FIL 20 V PABS 20-Li H9

(GB) (IE)

CORDLESS DRILL DRIVER 20 V

Translation of the original instructions

(FR) (BE)

PERCEUSE-VISSEUSE SANS FIL 20 V

Traduction des instructions d'origine

(CZ)

AKU VRTACÍ ŠROUBOVÁK 20 V

Překlad originálního provozního návodu

(SK)

AKU VRTACÍ SKRUTKOVÁČ 20 V

Překlad originálneho návodu na obsluhu

(DK)

BATTERIDREVEN BORE-/ SKRUEMASKINE 20 V

Oversættelse af den originale driftsvejledning

(HU)

AKKUS FÚRÓ-CSAVARÓZÓ 20 V

Az originál használati utasítás fordítása

(DE) (AT) (CH)

AKKU-BOHRSCHRAUBER 20 V

Originalbetriebsanleitung

(NL) (BE)

ACCU-SCHROEFBOORMACHINE 20 V

Vertaling van de originele gebruiksaanwijzing

(PL)

WIERTARKO-WKRĘTARKA

AKUMULATOROWA 20 V

Tłumaczenie oryginalnej instrukcji obsługi

(ES)

ATORNILLADORA TALADRADORA RECARGABLE 20 V

Traducción del manual de instrucciones original

(IT)

TRAPANO AVVITATORE RICARICABILE 20 V

Traduzione delle istruzioni d'uso originali

IAN 436716_2304

(DE) (FR) (BE) (NL)
(CZ) (PL) (SK)



GB IE

Before reading, unfold both pages containing illustrations and familiarise yourself with all functions of the device.

DE AT CH

Klappen Sie vor dem Lesen die beiden Seiten mit den Abbildungen aus und machen Sie sich anschließend mit allen Funktionen des Gerätes vertraut.

FR BE

Avant de lire le mode d'emploi, ouvrez les deux pages contenant les illustrations et familiarisez-vous ensuite avec toutes les fonctions de l'appareil.

NL BE

Vouw vóór het lezen de beide pagina's met de afbeeldingen open en maak u vertrouwd met alle functies van het apparaat.

CZ

Před čtením si odklopte obě dvě strany s obrázky a potom se seznámte se všemi funkcemi přístroje.

PL

Przed przeczytaniem proszę rozłożyć obie strony z ilustracjami, a następnie proszę zapoznać się z wszystkimi funkcjami urządzenia.

SK

Pred čítaním si odklopte obidve strany s obrázkami a potom sa oboznámte so všetkými funkciami prístroja.

ES

Antes de empezar a leer abra las dos páginas que contienen las imágenes y, en seguida, familiarícese con todas las funciones del dispositivo.

DK

Før du læser, vend begge siderne med billeder frem og bliv bekendt med alle apparatets funktioner.

IT

Prima di leggere aprire le due pagine con le immagini e prendere confidenza con le diverse funzioni dell'apparecchio.

HU

Olvasás előtt kattintson az ábrákat tartalmazó mindkét oldalra és végezetül ismerje meg a készülék mindegyik funkcióját.

GB/IE	Translation of the original instructions	Page	1
DE/AT/CH	Originalbetriebsanleitung	Seite	15
FR/BE	Traduction des instructions d'origine	Page	29
NL/BE	Vertaling van de originele gebruiksaanwijzing	Pagina	45
CZ	Překlad originálního provozního návodu	Strana	59
PL	Tłumaczenie oryginalnej instrukcji obsługi	Strona	73
SK	Preklad originálneho návodu na obsluhu	Strana	87
ES	Traducción del manual de instrucciones original	Página	101
DK	Oversættelse af den originale driftsvejledning	Side	115
IT	Traduzione delle istruzioni d'uso originali	Pagina	129
HU	Az originál használati utasítás fordítása	Oldal	143

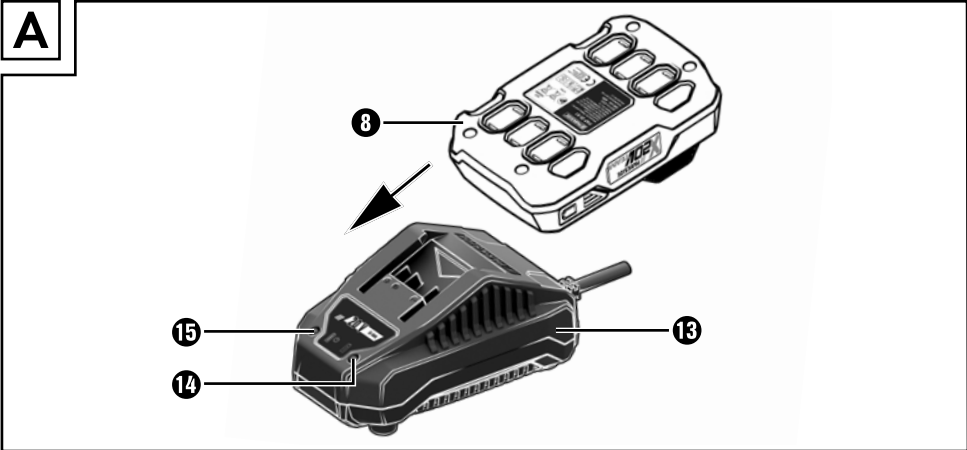
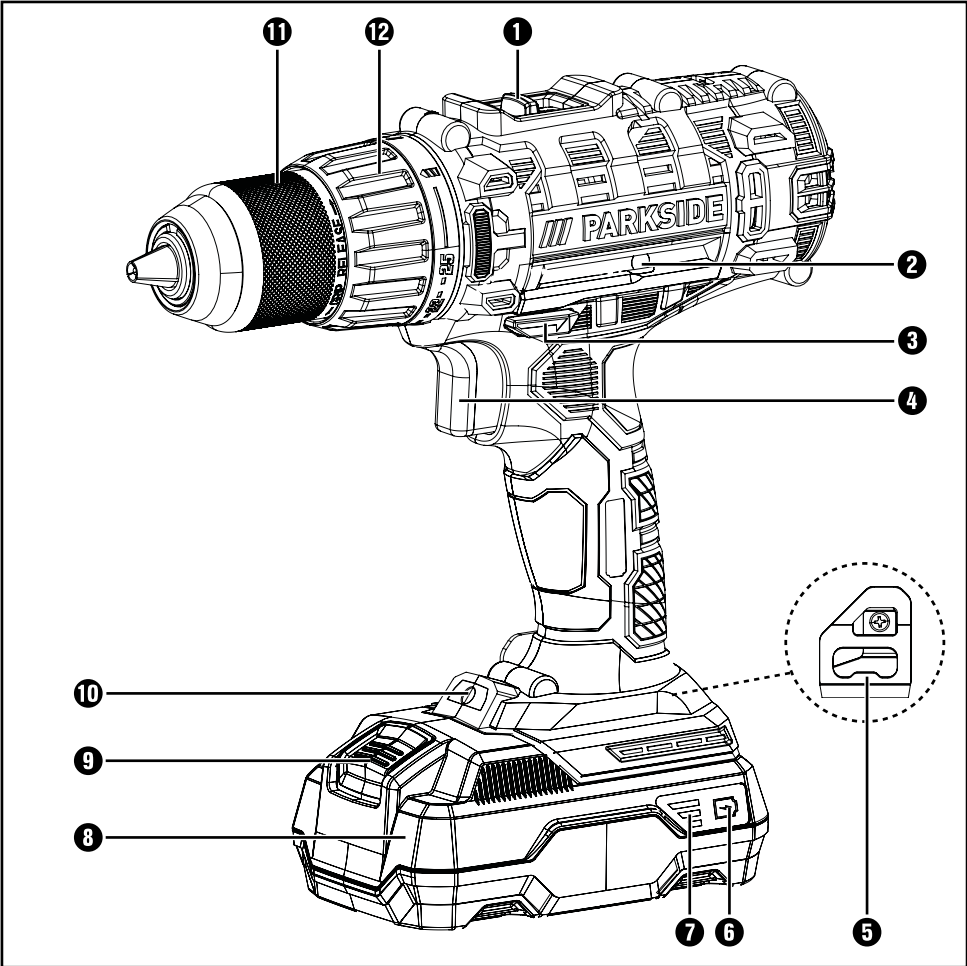

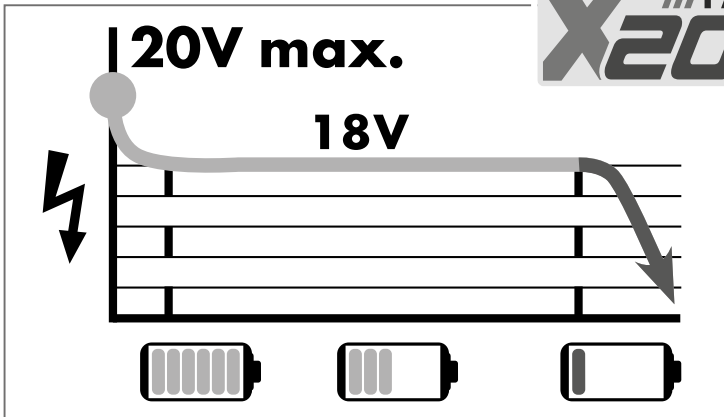

All Parkside tools and the chargers PLG 20 A1/A4/C1/A2/C2/A3/C3/PDSLГ 20 A1/PLGS 2012 A1 of the X20V Team series are compatible with the PAP 20 A1/A2/A3/B1/B3/PAPS 204 A1/PAPS 208 A1 battery pack.

Alle Parkside Geräte und die Ladegeräte PLG 20 A1/A4/C1/A2/C2/A3/C3/PDSLГ 20 A1/PLGS 2012 A1 der X20 V Team Serie sind mit dem Akku-Pack PAP 20 A1/A2/A3/B1/B3/PAPS 204 A1/PAPS 208 A1 kompatibel.

Tous les outils Parkside et les chargeurs PLG 20 A1/A4/C1/A2/C2/A3/C3/PDSLГ 20 A1/PLGS 2012 A1 de la série X20 V Team sont compatibles avec la batterie PAP 20 A1/A2/A3/B1/B3/PAPS 204 A1/PAPS 208 A1.

Charging times Ladezeiten Temps de charge	max. 2,4 A Charger Ladegerät Chargeur PLG 20 A1/A4/C1	max. 3,5 A Charger Ladegerät Chargeur PLG 20 A2/C2	max. 4,5 A Charger Ladegerät Chargeur PLG 20 A3/C3	max. 4,5 A Charger Ladegerät Chargeur PDSLГ 20 A1	max. 12,0 A Charger Ladegerät Chargeur PLGS 2012 A1
2 Ah PAP 20 A1/B1 Battery pack · Akku · Batterie	<u>60 min</u> 2,4 A	<u>45 min</u> 3,5 A	<u>35 min</u> 3,8 A	<u>35 min</u> 3,8 A	<u>35 min</u> 3,8 A
3 Ah PAP 20 A2 Battery pack · Akku · Batterie	<u>90 min</u> 2,4 A	<u>60 min</u> 3,5 A	<u>45 min</u> 4,5 A	<u>45 min</u> 4,5 A	<u>32 min</u> 5,3 A
4 Ah PAP 20 A3/B3 Battery pack · Akku · Batterie	<u>120 min</u> 2,4 A	<u>80 min</u> 3,5 A	<u>60 min</u> 4,5 A	<u>60 min</u> 4,5 A	<u>35 min</u> 7,8 A
4 Ah PAPS 204 A1 Battery pack · Akku · Batterie	<u>120 min</u> 2,4 A	<u>80 min</u> 3,5 A	<u>50 min</u> 4,5 A	<u>50 min</u> 4,5 A	<u>35 min</u> 6,0 A
8 Ah PAPS 208 A1 Battery pack · Akku · Batterie	<u>210 min</u> 2,4 A	<u>165 min</u> 3,5 A	<u>120 min</u> 4,5 A	<u>120 min</u> 4,5 A	<u>45 min</u> 12,0 A

Contents

Introduction	2
Intended use.....	2
Features.....	2
Package contents.....	2
Technical data.....	2
General power tool safety warnings	3
1. Work area safety.....	3
2. Electrical safety.....	3
3. Personal safety.....	4
4. Power tool use and care.....	4
5. Use and handling of the cordless electrical power tool.....	5
6. Service.....	5
Safety instructions for drills	5
Original accessories/attachments.....	6
Safety guidelines for battery chargers.....	6
Before use	6
Charging the battery pack (see fig. A).....	6
Inserting/removing the battery pack.....	7
Checking the battery charge level.....	7
Changing tools.....	7
Torque selection ring/drill setting.....	7
2-speed gearbox.....	7
Use	7
Switching on/off.....	7
Setting the rotational speed.....	7
Changing the direction of rotation.....	8
Tips and tricks.....	8
Maintenance and cleaning	8
Kompernass Handels GmbH warranty	9
Service	10
Importer	10
Disposal	11
Translation of the original Conformity Declaration	12
Ordering a replacement battery and charger	13

CORDLESS DRILL DRIVER 20 V PABS 20-Li H9

Introduction

Congratulations on the purchase of your new tool. You have chosen a high-quality product. The operating instructions are part of this product. They contain important information about safety, usage and disposal. Before using the product, please familiarise yourself with all operating and safety instructions. Use the product only as described and for the range of applications specified. Please also pass these operating instructions on to any future owner.

Intended use

This appliance is designed for screwing and drilling into wood, plastic and metal. The appliance may only be used as described and for the specified application areas. Any other usage of or modification to the appliance is deemed to be improper and carries a significant risk of accidents. The manufacturer accepts no responsibility for damage caused by incorrect use of the appliance. This appliance is not intended for commercial use.

Features

- ➊ Speed selector switch
- ➋ Bit holder (magnetic)
- ➌ Rotation direction switch/lock
- ➍ ON/OFF switch/speed control
- ➎ Belt clip
- ➏ Battery charge level button
- ➐ Battery display LED
- ➑ Battery pack*
- ➒ Release button for the battery pack
- ➓ LED work light
- ➑ Chuck
- ➒ Torque selection ring
- ➓ High-speed charger*
- ➑ Red charge control LED
- ➒ Green charge control LED

Package contents

- 1 cordless drill driver 20 V
- 1 carrying case
- 1 set of operating instructions

Technical data

Cordless drill driver 20 V PABS 20-Li H9

Rated voltage	20 V --- (DC)
Rated idle speed	1st gear n_0 0–430 rpm 2nd gear n_0 0–1500 rpm
Chuck clamping range	 max. \varnothing 13 mm
Max. drill diameter	Steel 13 mm Wood 30 mm

PAP 20 A1 * battery

Type	LITHIUM ION
Rated voltage	20 V --- (DC)
Capacity	2 Ah
Cells	5

High-speed battery charger PLG 20 A1 *

INPUT

Rated voltage	230–240 V \sim , 50 Hz (AC)
Rated power consumption	65 W
Fuse (internal)	3.15 A 

OUTPUT

Rated voltage	21.5 V --- (DC)
Rated current	2.4 A
Charging time	approx. 60 min
Protection class	II /  (double insulation)

* BATTERY AND CHARGER ARE NOT SUPPLIED

Noise emission value

Noise measurement value determined in accordance with EN 62841. The A-rated noise level of the power tool is typically:

Sound pressure level	$L_{PA} = 75.5$ dB
Uncertainty K	$K_{PA} = 5$ dB
Sound power level	$L_{WA} = 83.5$ dB
Uncertainty K	$K_{WA} = 5$ dB

Vibration emission value

Total vibration values (vector total of three directions) determined in accordance with EN 62841:

Vibration emission value

$$a_{h,D} \leq 2.5 \text{ m/s}^2$$

$$\text{Uncertainty K} = 1.5 \text{ m/s}^2$$

NOTE

- ▶ The vibration emission values and the noise emission values given in these instructions have been measured in accordance with a standardised test procedure and can be used for comparison of the power tool with another tool.
- ▶ The specified total vibration values and the noise emission values can also be used to make a provisional load estimate.

⚠ WARNING!

- ▶ Depending on the manner in which the power tool is being used and, in particular, the kind of workpiece being worked, the vibration and noise emission values can deviate from the values given in these instructions during actual use of the power tool.
- ▶ Try to keep the vibration load as low as possible. Measures to reduce the vibration load are, e.g. wearing gloves and limiting the working time. Wherein all states of operation must be included (e.g. times when the power tool is switched off and times when the power tool is switched on but running without load).



General power tool safety warnings

⚠ WARNING!

- ▶ Read all safety warnings, instructions, illustrations and specifications provided with this power tool. Failure to follow all instructions listed below may result in electric shock, fire and/or serious injury.

Save all warnings and instructions for future reference.

The term "power tool" in the warnings refers to your mains-operated (corded) power tool or battery-operated (cordless) power tool.

1. Work area safety

- Keep work area clean and well lit. Cluttered or dark areas invite accidents.
- Do not operate power tools in explosive atmospheres, such as in the presence of flammable liquids, gases or dust. Power tools create sparks which may ignite the dust or fumes.
- Keep children and bystanders away while operating a power tool. Distractions can cause you to lose control.

2. Electrical safety

- Power tool plugs must match the outlet. Never modify the plug in any way. Do not use any adapter plugs with earthed (grounded) power tools. Unmodified plugs and matching outlets will reduce risk of electric shock.
- Avoid body contact with earthed or grounded surfaces, such as pipes, radiators, ranges and refrigerators. There is an increased risk of electric shock if your body is earthed or grounded.
- Do not expose power tools to rain or wet conditions. Water entering a power tool will increase the risk of electric shock.
- Do not abuse the cord. Never use the cord for carrying, pulling or unplugging the power tool. Keep cord away from heat, oil, sharp edges or moving parts. Damaged or entangled cords increase the risk of electric shock.

- e) When operating a power tool outdoors, use an extension cord suitable for outdoor use. Use of a cord suitable for outdoor use reduces the risk of electric shock.
- f) If operating a power tool in a damp location is unavoidable, use a residual current device (RCD) protected supply. Use of an RCD reduces the risk of electric shock.

3. Personal safety

- a) Stay alert, watch what you are doing and use common sense when operating a power tool. Do not use a power tool while you are tired or under the influence of drugs, alcohol or medication. A moment of inattention while operating power tools may result in serious personal injury.
- b) Use personal protective equipment. Always wear eye protection. Protective equipment such as a dust mask, non-skid safety shoes, hard hat or hearing protection used for appropriate conditions will reduce personal injuries.
- c) Prevent unintentional starting. Ensure the switch is in the off-position before connecting to power source and/or battery pack, picking up or carrying the tool. Carrying power tools with your finger on the switch or energising power tools that have the switch on invites accidents.
- d) Remove any adjusting key or wrench before turning the power tool on. A wrench or a key left attached to a rotating part of the power tool may result in personal injury.
- e) Do not overreach. Keep proper footing and balance at all times. This enables better control of the power tool in unexpected situations.
- f) Dress properly. Do not wear loose clothing or jewellery. Keep your hair and clothing away from moving parts. Loose clothes, jewellery or long hair can be caught in moving parts.
- g) If devices are provided for the connection of dust extraction and collection facilities, ensure these are connected and properly used. Use of dust collection can reduce dust-related hazards.

- h) Do not allow yourself to get lulled into a false sense of security and do not ignore the safety rules for power tools, even if you are familiar with the power tool after repeated use. A careless action can cause severe injury within a fraction of a second.

4. Power tool use and care

- a) Do not force the power tool. Use the correct power tool for your application. The correct power tool will do the job better and safer at the rate for which it was designed.
- b) Do not use the power tool if the switch does not turn it on and off. Any power tool that cannot be controlled with the switch is dangerous and must be repaired.
- c) Disconnect the plug from the power source and/or remove the battery pack, if detachable, from the power tool before making any adjustments, changing accessories, or storing power tools. Such preventive safety measures reduce the risk of starting the power tool accidentally.
- d) Store idle power tools out of the reach of children and do not allow persons unfamiliar with the power tool or these instructions to operate the power tool. Power tools are dangerous in the hands of untrained users.
- e) Maintain power tools and accessories. Check for misalignment or binding of moving parts, breakage of parts and any other condition that may affect the power tool's operation. If damaged, have the power tool repaired before use. Many accidents are caused by poorly maintained power tools.
- f) Keep cutting tools sharp and clean. Properly maintained cutting tools with sharp cutting edges are less likely to bind and are easier to control.
- g) Use the power tool, accessories and accessory tools etc. in accordance with these instructions, taking into account the working conditions and the work to be performed. Use of the power tool for operations different from those intended could result in a hazardous situation.

- h) Keep handles and grasping surfaces dry, clean and free from oil and grease. Slippery handles and grasping surfaces do not allow for safe handling and control of the tool in unexpected situations.

5. Use and handling of the cordless electrical power tool

- a) Charge a rechargeable battery using only the charger recommended by the manufacturer. Chargers are often designed for a particular type of rechargeable battery unit. There is a risk of fire if other types of rechargeable battery units are used.
- b) Only the rechargeable battery units supplied are to be used with an electrical power tool. The use of other rechargeable battery units may lead to the danger of injury or fire.
- c) When they are not being used, store rechargeable battery units away from paperclips, coins, keys, nails, screws or other small metal objects that could cause the contacts to be bridged. Short-circuiting the contacts of a rechargeable battery unit may result in heat damage or fire.
- d) Fluids may leak out of rechargeable battery units if they are misused. If this happens, avoid contact with the fluid. If contact occurs, flush the affected area with water. Seek additional medical help if any of the fluid gets into your eyes. Escaping battery fluid may cause skin irritation or burns.
- e) Do not use a damaged or modified battery. Damaged or modified batteries may behave unexpectedly and cause fires, explosions or pose a risk of injury.
- f) Do not expose a battery to fire or excessively high temperatures. Fire or temperatures in excess of 130°C (265°F) can cause an explosion.
- g) Follow all instructions regarding charging and never charge the battery or the cordless tool outside of the temperature range given in the operating instructions. Incorrect charging or charging outside of the permissible temperature range can destroy the battery and increase the risk of fire.



CAUTION! RISK OF EXPLOSION!
Never charge non-rechargeable batteries.



Protect the rechargeable battery from heat (for example, from continuous exposure to sunlight), fire, water and moisture. There is a risk of explosion.

6. Service

- a) Have your power tool serviced by a qualified repair person using only identical replacement parts. This will ensure that the safety of the power tool is maintained.
- b) Never try to repair damaged batteries. Maintenance of batteries should only be carried out by the manufacturer or an approved customer service centre.

Safety instructions for drills

Safety instructions for all work

- Hold the tool by the insulated gripping surfaces when performing work where the screws or the accessory tool may hit hidden power lines. If the accessory tool or a screw comes into contact with a live wire, this may make exposed metal parts of the power tool live and could give the operator an electric shock.
- Collect any dust that is produced; for example, using a vacuum cleaner.

Safety information for using long drill bits

- Do not use a higher rotational speed than the maximum permissible speed. At higher speeds, the drill bit can bend slightly if allowed to turn freely without being in contact with the workpiece and this can lead to injuries.
- Always start drilling at a low speed and with the drill bit in contact with the workpiece. At higher speeds, the drill bit can bend slightly if allowed to turn freely without being in contact with the workpiece and this can lead to injuries.

- Do not exert excessive pressure and only apply pressure along the length of the drill bit (no lateral pressure). Drill bits can bend and break which can lead to a loss of control and injuries.

Original accessories/attachments

- Use only the accessories and additional equipment that are specified in the operating instructions and are compatible with the appliance.

WARNING!

- Do not use any accessories that are not recommended by PARKSIDE. This can lead to electric shock and fire.

Safety guidelines for battery chargers

- This tool may be used by children aged 8 years and above and by persons with limited physical, sensory or mental capabilities or lack of experience and knowledge, provided that they are under supervision or have been told how to use the tool safely and are aware of the potential risks. Do not allow children to use the tool as a toy. Cleaning and user maintenance tasks may not be carried out by children unless they are supervised.
- To avoid potential risks, if the appliance power cable is damaged, it must be replaced by the manufacturer, its customer service or by a qualified technician.



The charger is suitable for indoor use only.

WARNING!

- To avoid potential risks, if the appliance power cable is damaged, it must be replaced by the manufacturer, its customer service or by a qualified technician.

ATTENTION!

- ◆ This charger can only charge the following batteries: PAP 20 A1/PAP 20 A2/PAP 20 A3/PAP 20 B1/PAP 20 B3/PAPS 204 A1/PAPS 208 A1.







Before use

Charging the battery pack (see fig. A)

CAUTION!

- ▶ Always disconnect the mains plug before removing the battery pack  from or inserting it into the charger.

NOTE

- ▶ Never charge the battery pack at an ambient temperature of below 10°C or above 40°C. If a lithium-ion battery is going to be stored for an extended period, the charge level should be checked regularly. The optimum charge level is between 50% and 80%. The storage climate should be cool and dry and the ambient temperature should be between 0°C and 50°C.
- ◆ Insert the battery pack  into the high-speed charger  (see fig. A).
- ◆ Insert the mains plug into the mains power socket. The control LED  lights up red to indicate that charging is in progress.
- ◆ The green control LED  indicates that charging is complete and the battery pack  is ready for use.
- ◆ Push the battery pack  back into the appliance.

Inserting/removing the battery pack

Inserting the battery pack

- ◆ Set the rotation direction switch **3** to the middle position (lock). Snap the battery pack **8** into the handle.

Removing the battery pack



- ◆ Press the release button **9** and remove the battery pack **8**.

Checking the battery charge level

- ◆ Press the battery charge level button **6** to check the charge level of the battery. The status/remaining charge is shown on the battery display LED **7** as follows:
GREEN/RED/ORANGE = maximum charge/performance
RED/ORANGE = medium charge/performance
RED = low charge - charge the battery

Changing tools

Your cordless screwdriver has a fully automatic spindle lock .

When the motor is at a standstill, the drive train is locked so that you can open the drill chuck **11** by turning it . After you have attached the desired tool and locked it in place by turning the chuck , you can continue working. The spindle lock is released automatically when the motor is started (by pressing the ON/OFF switch **4**).

Torque selection ring/drill setting

You can set the torque using the torque selection ring **12**.

- ◆ Select a low level for small screws or soft materials.
- ◆ Select a high level for large screws, hard materials or removing screws.
- ◆ For drilling operations, select the drill setting by moving the torque selection ring **12** to the  position.

2-speed gearbox

CAUTION!

- ▶ Operate the speed selector switch **1** only when the appliance is at a standstill. Otherwise, the tool could be damaged.

In first gear

(speed selector switch **1** in position 1), you can reach a speed of approx. 430 rpm and a high torque. This setting is suitable for all screwing jobs.

In second gear

(speed selector switch **1** in position 2), you can reach a speed of approx. 1500 rpm for carrying out drilling work.

Use

Switching on/off

Turn on

- ◆ Press and hold the ON/OFF switch **4** to start up the appliance. The LED work light **10** lights up when the ON/OFF switch **4** is pressed lightly or fully. This provides illumination of the work area in poor lighting conditions.

Switching off

- ◆ Release the ON/OFF switch **4** to switch off the appliance.

Setting the rotational speed

The ON/OFF switch **4** has a variable speed control. Pressing the ON/OFF switch **4** lightly yields a low speed. Increasing the pressure increases the speed.

NOTE

- ▶ The integrated motor brake ensures that the tool stops quickly.

Changing the direction of rotation

- ◆ Change the direction of rotation by pushing the rotation direction switch  to the right or left.

Tips and tricks



Tip! How to do things correctly.

- ◆ Before operation, check whether the screw or drill insert is correctly fitted, i.e. centred in the drill chuck.
- ◆ Screw bits are labelled according to their dimensions and their shape. If you are uncertain, always check first whether the bit fits tightly in the screw head without any play.

Torque

- ◆ Smaller screws/bits can be damaged if you set too high a torque or too high a speed.

Hard screw joints (in metal)

- ◆ Particularly high torques occur, e.g. in metal screw joints made using drive sockets. Select a low rotational speed.

Soft screw joints (e.g. in soft wood)

- ◆ Here, too, you should use a low rotational speed, e.g. to avoid damaging the surface of the wood upon contact with the screw head. Use a countersink.

When drilling in wood, metal and other materials, observe the following:

- ◆ Use a high speed for drill bits with a small diameter and a low speed for drill bits with a large diameter.
- ◆ Select a low speed for hard materials and a high speed for soft materials.
- ◆ Secure or fasten the workpiece in a clamp or vice (if possible).
- ◆ Mark the spot where you want to drill using a centre punch or nail. Select a low rotational speed when starting.

- ◆ Pull the rotating drill bit from the hole repeatedly to remove dust and chips and clear the hole.

Drilling in metal

- ◆ Use a metal drill (HSS). For optimum results, cool the drill bit with cutting oil. Metal drill bits can also be used to drill into plastics. Start with a 3 mm drill bit and then increase the size until the desired hole diameter is achieved.

Drilling in wood

- ◆ Use a wood drill with a lathe centre; for deep holes, use an auger bit; for large-diameter holes, use a Forstner bit. Small screws can be screwed directly into soft wood without predrilling.

Maintenance and cleaning



WARNING! RISK OF INJURY! Always switch the appliance off and remove the battery before carrying out any work on the appliance.

The cordless screwdriver is maintenance-free.

- The appliance must always be kept clean, dry and free from oil or grease.
- Never allow liquids to get into the tool.
- Use a dry cloth to clean the housing. Never use petrol, solvents or cleansers which can damage plastic.
- If a lithium-ion battery is going to be stored for an extended period, the charge level should be checked regularly. The optimum charge level is between 50% and 80%. The optimum storage environment is cool and dry.

NOTE

- Replacement parts that are not listed (such as batteries, switches) can be ordered via our Service Hotline.

Kompernass Handels GmbH warranty

Dear Customer,

This appliance has a 3-year warranty valid from the date of purchase. If included with the product on delivery, the battery packs of the X12V and X20V Team series also come with a 3-year warranty from the date of purchase. If this product has any faults, you, the buyer, have certain statutory rights. Your statutory rights are not restricted in any way by the warranty described below.

Warranty conditions

The warranty period starts on the date of purchase. Please keep your receipt in a safe place. This will be required as proof of purchase.

If any material or manufacturing fault occurs within three years of the date of purchase of the product, we will either repair or replace the product for you or refund the purchase price (at our discretion).

This warranty service requires that you present the defective appliance and the proof of purchase (receipt) within the three-year warranty period, along with a brief written description of the fault and of when it occurred.

If the defect is covered by the warranty, your product will either be repaired or replaced by us. The repair or replacement of a product does not signify the beginning of a new warranty period.

Warranty period and statutory claims for defects

The warranty period is not prolonged by repairs effected under the warranty. This also applies to replaced and repaired components. Any damage and defects present at the time of purchase must be reported immediately after unpacking. Repairs carried out after expiry of the warranty period shall be subject to a fee.

Scope of the warranty

This appliance has been manufactured in accordance with strict quality guidelines and inspected meticulously prior to delivery.

The warranty covers material faults or production faults. The warranty does not cover product parts that are subject to normal wear and tear and can therefore be considered wearing parts, such as saw blades, replacement blades, abrasive papers, etc. or for damage to fragile parts, such as switches or parts made of glass.

The warranty does not apply if the product has been damaged, improperly used or improperly maintained. The directions in the operating instructions for the product regarding proper use of the product are to be strictly followed. Uses and actions that are discouraged in the operating instructions or which are warned against must be avoided.

This product is intended solely for private use and not for commercial purposes. The warranty shall be deemed void in cases of misuse or improper handling, use of force and modifications / repairs which have not been carried out by one of our authorised Service centres.

The warranty does not apply to

- Normal reduction of the battery capacity over time
- Commercial use of the product
- Damage to or alteration of the product by the customer
- Non-compliance with safety and maintenance instructions, operating errors
- Damage caused by natural hazards

Warranty claim procedure

To ensure quick processing of your case, please observe the following instructions:

- Please have the till receipt and the item number (IAN) 436716_2304 available as proof of purchase.
- You will find the item number on the type plate on the product, an engraving on the product, on the front page of the operating instructions (below left) or on the sticker on the rear or bottom of the product.
- If functional or other defects occur, please contact the service department listed either by **telephone** or by **e-mail**.

- You can return a defective product to us free of charge to the service address that will be provided to you. Ensure that you enclose the proof of purchase (fill receipt) and information about what the defect is and when it occurred.



You can download these instructions along with many other manuals, product videos and installation software at www.lidl-service.com.

This QR code will take you directly to the Lidl service page (www.lidl-service.com) where you can open your operating instructions by entering the item number (IAN) 436716_2304.

⚠ WARNING!

- ▶ **Have your tools repaired by the Service Centre or a qualified electrician and only using genuine replacement parts.** This will ensure that the safety of the appliance is maintained.
- ▶ **Always ensure that the power plug and power cord are replaced only by the manufacturer of the appliance or the company customer service.** This will ensure that the safety of the appliance is maintained.

Service

GB Service Great Britain

Tel.: 0800 404 7657

E-Mail: kompernass@lidl.co.uk

IE Service Ireland

Tel.: 1800 101010

E-Mail: kompernass@lidl.ie

IAN 436716_2304

Importer

Please note that the following address is not the service address. Please use the service address provided in the operating instructions.

KOMPERNASS HANDELS GMBH

BURGSTRASSE 21

44867 BOCHUM

GERMANY

www.kompernass.com

Disposal

Applies only to France



FR
Cet appareil se recycle

À DÉPOSER EN MAGASIN
OU
À DÉPOSER EN DÉCHÈTERIE

Points de collecte sur www.quefairedemesdechets.fr
Privilégiez la réparation ou le don de votre appareil !



FR



FR

The product, its packaging and the operating instructions are recyclable. They are subject to an extended manufacturer responsibility and will be collected separately.



Do not dispose of power tools in your normal domestic waste!

The adjacent symbol of a crossed-out dustbin means that this appliance is subject to Directive 2012/19/EU. This directive states that this appliance may not be disposed of in the normal household waste at the end of its useful life, but must be taken to specially set-up collection locations, recycling depots or disposal companies.

The disposal is free of charge for the user. Protect the environment and dispose of this appliance properly.



Your local community or municipal authorities can provide information on how to dispose of the worn-out product.



Do not dispose of batteries in your normal household waste!

Defective or worn-out rechargeable batteries must be recycled according to Directive 2006/66/EC. Batteries/rechargeable batteries must be treated as hazardous waste and must therefore be disposed of in an environmentally sound manner by appropriate bodies (dealers, specialist dealers, public municipal bodies, commercial disposal companies). Batteries/rechargeable batteries may contain toxic heavy metals.

For this reason, do not dispose of batteries/rechargeable batteries in domestic waste. Take them to a specialist collection point. Only return batteries that are fully discharged.



The packaging is made from environmentally friendly material and can be disposed of at your local recycling plant.



Dispose of the packaging in an environmentally friendly manner.

Note the labelling on the packaging and separate the packaging material components for disposal if necessary. The packaging material is labelled with abbreviations (a) and numbers (b) with the following meanings: 1-7: plastics, 20-22: paper and cardboard, 80-98: composites.

Translation of the original Conformity Declaration

We, KOMPERNASS HANDELS GMBH, document officer: Mr Semi Uguzlu, BURGSTR. 21, 44867 BOCHUM, GERMANY, hereby declare that this product complies with the following standards, normative documents and EC directives:

Machinery Directive (2006/42/EC)

EMC (Electromagnetic Compatibility) (2014/30/EU)

RoHS Directive (2011/65/EU)*

* The manufacturer bears the full responsibility for compliance with this conformity declaration. The subject of the declaration described above meets the requirements of Directive 2011/65/EU of the European Parliament and Council of 8 June 2011 on the limitations of use of certain dangerous substances in electrical and electronic tools.

Related harmonised standards

EN 62841-1:2015/A11:2022

EN 62841-2-1:2018/A12:2022

EN IEC 55014-1:2021

EN IEC 55014-2:2021

EN IEC 63000:2018

Type/appliance designation: Cordless drill driver 20 V PABS 20-Li H9

Year of manufacture: 10-2023

Serial Number: IAN 436716_2304

Bochum, 16/08/2023

The image shows a handwritten signature in black ink, which appears to be 'Semi Uguzlu', written over a light blue grid. To the right of the signature is the large, bold, black CE mark.

Semi Uguzlu
- Quality Manager -

We reserve the right to make technical changes in the context of further product development.

Ordering a replacement battery and charger

You can easily order a replacement battery or charger on the Internet at www.kompernass.com.



X20V 4 Ah



X20V 2 Ah



PDSL20 20 A1

- ◆ Scan the QR code with your smartphone/tablet.
You can use this QR code to go directly to our website to view and order the available replacement parts.

NOTE

- ▶ If you have problems with your online order, you can contact our service centre by phone or email.
- ▶ Always quote the article number (IAN) 436716_2304 in your order.
- ▶ Please note that online ordering of replacement parts is not possible for all countries.

Inhaltsverzeichnis

Einleitung	16
Bestimmungsgemäßer Gebrauch.....	16
Ausstattung.....	16
Lieferumfang.....	16
Technische Daten.....	16
Allgemeine Sicherheitshinweise für Elektrowerkzeuge	17
1. Arbeitsplatzsicherheit.....	17
2. Elektrische Sicherheit.....	17
3. Sicherheit von Personen.....	18
4. Verwendung und Behandlung des Elektrowerkzeugs.....	18
5. Verwendung und Behandlung des Akkuwerkzeugs.....	19
6. Service.....	20
Sicherheitshinweise für Bohrmaschinen	20
Originalzubehör/-zusatzgeräte.....	20
Sicherheitshinweise für Ladegeräte.....	20
Vor der Inbetriebnahme	21
Akku-Pack laden (siehe Abb. A).....	21
Akku-Pack ins Gerät einsetzen/entnehmen.....	21
Akkuzustand prüfen.....	21
Werkzeuge wechseln.....	21
Drehmomentvorwahl/Bohrstufe.....	22
2-Gang Getriebe.....	22
Inbetriebnahme	22
Ein-/Ausschalten.....	22
Drehzahl einstellen.....	22
Drehrichtung umschalten.....	22
Tipps und Tricks.....	22
Wartung und Reinigung	23
Garantie der Kompernaß Handels GmbH	24
Service	25
Importeur	25
Entsorgung	26
Original-Konformitätserklärung	27
Ersatz-Akku und Ladegerät Bestellung	28

AKKU-BOHRSCHRAUBER 20 V PABS 20-Li H9

Einleitung

Wir beglückwünschen Sie zum Kauf Ihres neuen Gerätes. Sie haben sich damit für ein hochwertiges Produkt entschieden. Die Bedienungsanleitung ist Teil dieses Produkts. Sie enthält wichtige Hinweise für Sicherheit, Gebrauch und Entsorgung. Machen Sie sich vor der Benutzung des Produkts mit allen Bedien- und Sicherheitshinweisen vertraut. Benutzen Sie das Produkt nur wie beschrieben und für die angegebenen Einsatzbereiche. Händigen Sie alle Unterlagen bei Weitergabe des Produkts an Dritte mit aus.

Bestimmungsgemäßer Gebrauch

Dieses Gerät ist zum Bohren und Schrauben in Holz, Kunststoff und Metall bestimmt. Benutzen Sie das Gerät nur wie beschrieben und für die angegebenen Einsatzbereiche. Jede andere Verwendung oder Veränderung des Gerätes gilt als nicht bestimmungsgemäß und birgt erhebliche Unfallgefahren. Für aus bestimmungswidriger Verwendung entstandene Schäden übernimmt der Hersteller keine Haftung. Nicht für den gewerblichen Einsatz bestimmt.

Ausstattung

- ➊ Gangwahlschalter
- ➋ Bit-Halterung (Magnetisch)
- ➌ Drehrichtungsumschalter/Sperre
- ➍ EIN-/AUS-Schalter/Drehzahlregulierung
- ➎ Gürtelhalterung
- ➏ Taste-Akkuzustand
- ➐ Akku-Display-LED
- ➑ Akku-Pack*
- ➒ Taste zur Entriegelung des Akku-Packs
- ➓ LED-Arbeitsleuchte
- ➔ Bohrfutter
- ➕ Drehmomentvorwahl
- ➖ Schnell-Ladegerät*
- ➗ Rote Ladekontroll-LED
- ➘ Grüne Ladekontroll-LED

Lieferumfang

- 1 Akku-Bohrschrauber 20 V
- 1 Tragekoffer
- 1 Bedienungsanleitung

Technische Daten

Akku-Bohrschrauber 20 V PABS 20-Li H9

Bemessungsspannung	20 V --- (Gleichstrom)
Bemessungs-Leerlaufdrehzahl	1. Gang n_0 0 – 430 min^{-1} 2. Gang n_0 0 – 1500 min^{-1}
Bohrfutterspannbereich 	max. \varnothing 13 mm
Max. Bohrdurchmesser	Stahl 13 mm Holz 30 mm

Akku PAP 20 A1*

Typ	LITHIUM-IONEN
Bemessungsspannung	20 V --- (Gleichstrom)
Kapazität	2 Ah
Zellen	5

Akku-Schnellladegerät PLG 20 A1*

EINGANG/Input

Bemessungsspannung	230–240 V \sim , 50 Hz (Wechselstrom)
Bemessungsaufnahme	65 W
Sicherung (innen)	3,15 A 

AUSGANG/Output

Bemessungsspannung	21,5 V --- (Gleichstrom)
Bemessungsstrom	2,4 A
Ladedauer	ca. 60 min
Schutzklasse	II/  (Doppelisolierung)

* AKKU UND LADEGERÄT SIND NICHT IM LIEFERUMFANG ENTHALTEN

Geräuschemissionswert

Messwert für Geräusch ermittelt entsprechend EN 62841. Der A-bewertete Geräuschpegel des Elektrowerkzeugs beträgt typischerweise:

Schalldruckpegel	$L_{PA} = 75,5$ dB
Unsicherheit K	$K_{PA} = 5$ dB

Schallleistungspegel $L_{WA} = 83,5 \text{ dB}$
 Unsicherheit K $K_{WA} = 5 \text{ dB}$

Schwingungsemissionswert

Schwingungsgesamtwerte (Vektorsumme dreier Richtungen) ermittelt entsprechend EN 62841

Schwingungsemissionswert

$a_{h,D} \leq 2,5 \text{ m/s}^2$

Unsicherheit K = 1,5 m/s²

HINWEIS

- ▶ Die angegebenen Schwingungsgesamtwerte und die angegebenen Geräuschemissionswerte sind nach einem genormten Prüfverfahren gemessen worden und können zum Vergleich eines Elektrowerkzeugs mit einem anderen verwendet werden.
- ▶ Die angegebenen Schwingungsgesamtwerte und die angegebenen Geräuschemissionswerte können auch zu einer vorläufigen Einschätzung der Belastung verwendet werden.

! WARNUNG!

- ▶ Die Schwingungs- und Geräuschemissionen können während der tatsächlichen Benutzung des Elektrowerkzeugs von den Angabewerten abweichen, abhängig von der Art und Weise, in der das Elektrowerkzeug verwendet wird, insbesondere, welche Art von Werkstück bearbeitet wird.
- ▶ Versuchen Sie, die Belastung so gering wie möglich zu halten. Beispielhafte Maßnahmen zur Verringerung der Vibrationsbelastung sind das Tragen von Handschuhen beim Gebrauch des Werkzeugs und die Begrenzung der Arbeitszeit. Dabei sind alle Anteile des Betriebszyklus zu berücksichtigen (beispielsweise Zeiten, in denen das Elektrowerkzeug abgeschaltet ist, und solche, in denen es zwar eingeschaltet ist, aber ohne Belastung läuft).



Allgemeine Sicherheitshinweise für Elektrowerkzeuge

! WARNUNG!

- ▶ Lesen Sie alle Sicherheitshinweise, Anweisungen, Bilderungen und technischen Daten, mit denen dieses Elektrowerkzeug versehen ist. Versäumnisse bei der Einhaltung der nachfolgenden Anweisungen können elektrischen Schlag, Brand und/oder schwere Verletzungen verursachen.

Bewahren Sie alle Sicherheitshinweise und Anweisungen für die Zukunft auf.

Der in den Sicherheitshinweisen verwendete Begriff „Elektrowerkzeug“ bezieht sich auf netzbetriebene Elektrowerkzeuge (mit Netzleitung) und auf akkubetriebene Elektrowerkzeuge (ohne Netzleitung).

1. Arbeitsplatzsicherheit

- a) Halten Sie Ihren Arbeitsbereich sauber und gut beleuchtet. Unordnung und unbeleuchtete Arbeitsbereiche können zu Unfällen führen.
- b) Arbeiten Sie mit dem Elektrowerkzeug nicht in explosionsgefährdeter Umgebung, in der sich brennbare Flüssigkeiten, Gase oder Stäube befinden. Elektrowerkzeuge erzeugen Funken, die den Staub oder die Dämpfe entzünden können.
- c) Halten Sie Kinder und andere Personen während der Benutzung des Elektrowerkzeugs fern. Bei Ablenkung können Sie die Kontrolle über das Elektrowerkzeug verlieren.

2. Elektrische Sicherheit

- a) Der Anschlussstecker des Elektrowerkzeugs muss in die Steckdose passen. Der Stecker darf in keiner Weise verändert werden. Verwenden Sie keine Adapterstecker gemeinsam mit schutzgeerdeten Elektrowerkzeugen. Unveränderte Stecker und passende Steckdosen verringern das Risiko eines elektrischen Schlages.
- b) Vermeiden Sie Körperkontakt mit geerdeten Oberflächen wie von Rohren, Heizungen, Herden und Kühlschränken. Es besteht ein erhöhtes Risiko durch elektrischen Schlag, wenn Ihr Körper geerdet ist.

- c) **Halten Sie Elektrowerkzeuge von Regen oder Nässe fern.** Das Eindringen von Wasser in ein Elektrowerkzeug erhöht das Risiko eines elektrischen Schlages.
- d) **Zweckentfremden Sie die Anschlussleitung nicht, um das Elektrowerkzeug zu tragen, aufzuhängen oder um den Stecker aus der Steckdose zu ziehen. Halten Sie die Anschlussleitung fern von Hitze, Öl, scharfen Kanten oder sich bewegenden Teilen.** Beschädigte oder verwickelte Anschlussleitungen erhöhen das Risiko eines elektrischen Schlages.
- e) **Wenn Sie mit einem Elektrowerkzeug im Freien arbeiten, verwenden Sie nur Verlängerungsleitungen, die auch für den Außenbereich zugelassen sind.** Die Anwendung einer für den Außenbereich geeigneten Verlängerungsleitung verringert das Risiko eines elektrischen Schlages.
- f) **Wenn der Betrieb des Elektrowerkzeugs in feuchter Umgebung nicht vermeidbar ist, verwenden Sie einen Fehlerstromschutzschalter.** Der Einsatz eines Fehlerstromschutzschalters vermindert das Risiko eines elektrischen Schlages.

3. Sicherheit von Personen

- a) **Seien Sie aufmerksam, achten Sie darauf, was Sie tun, und gehen Sie mit Vernunft an die Arbeit mit einem Elektrowerkzeug. Benutzen Sie kein Elektrowerkzeug, wenn Sie müde sind oder unter dem Einfluss von Drogen, Alkohol oder Medikamenten stehen.** Ein Moment der Unachtsamkeit beim Gebrauch des Elektrowerkzeugs kann zu ernsthaften Verletzungen führen.
- b) **Tragen Sie persönliche Schutzausrüstung und immer eine Schutzbrille.** Das Tragen persönlicher Schutzausrüstung, wie Staubmaske, rutschfeste Sicherheitsschuhe, Schutzhelm oder Gehörschutz, je nach Art und Einsatz des Elektrowerkzeugs, verringert das Risiko von Verletzungen.
- c) **Vermeiden Sie eine unbeabsichtigte Inbetriebnahme. Vergewissern Sie sich, dass das Elektrowerkzeug ausgeschaltet ist, bevor Sie es an die Stromversorgung und/oder den Akku anschließen, es aufnehmen oder tragen.**

Wenn Sie beim Tragen des Elektrowerkzeugs den Finger am Schalter haben oder das Elektrowerkzeug eingeschaltet an die Stromversorgung anschließen, kann dies zu Unfällen führen.

- d) **Entfernen Sie Einstellwerkzeuge oder Schraubenschlüssel, bevor Sie das Elektrowerkzeug einschalten.** Ein Werkzeug oder Schlüssel, der sich in einem drehenden Teil des Elektrowerkzeugs befindet, kann zu Verletzungen führen.
- e) **Vermeiden Sie eine abnormale Körperhaltung. Sorgen Sie für einen sicheren Stand und halten Sie jederzeit das Gleichgewicht.** Dadurch können Sie das Elektrowerkzeug in unerwarteten Situationen besser kontrollieren.
- f) **Tragen Sie geeignete Kleidung. Tragen Sie keine weite Kleidung oder Schmuck. Halten Sie Haare und Kleidung fern von sich bewegenden Teilen.** Lockere Kleidung, Schmuck oder lange Haare können von sich bewegenden Teilen erfasst werden.
- g) **Wenn Staubabsaug- und -auffangeinrichtungen montiert werden können, sind diese anzuschließen und richtig zu verwenden.** Die Verwendung einer Staubabsaugung kann Gefährdungen durch Staub verringern.
- h) **Wiegen Sie sich nicht in falscher Sicherheit und setzen Sie sich nicht über die Sicherheitsregeln für Elektrowerkzeuge hinweg, auch wenn Sie nach vielfachem Gebrauch mit dem Elektrowerkzeug vertraut sind.** Achtloses Handeln kann binnen Sekundenbruchteilen zu schweren Verletzungen führen.

4. Verwendung und Behandlung des Elektrowerkzeugs

- a) **Überlasten Sie das Elektrowerkzeug nicht. Verwenden Sie für Ihre Arbeit das dafür bestimmte Elektrowerkzeug.** Mit dem passenden Elektrowerkzeug arbeiten Sie besser und sicherer im angegebenen Leistungsbereich.
- b) **Benutzen Sie kein Elektrowerkzeug, dessen Schalter defekt ist.** Ein Elektrowerkzeug, das sich nicht mehr ein- oder ausschalten lässt, ist gefährlich und muss repariert werden.

- c) Ziehen Sie den Stecker aus der Steckdose und/oder entfernen Sie den abnehmbaren Akku, bevor Sie Geräteeinstellungen vornehmen, Einsatzwerkzeugteile wechseln oder das Elektrowerkzeug weglegen. Diese Vorsichtsmaßnahme verhindert den unbeabsichtigten Start des Elektrowerkzeugs.
- d) Bewahren Sie unbenutzte Elektrowerkzeuge außerhalb der Reichweite von Kindern auf. Lassen Sie keine Personen das Elektrowerkzeug benutzen, die mit diesem nicht vertraut sind oder diese Anweisungen nicht gelesen haben. Elektrowerkzeuge sind gefährlich, wenn sie von unerfahrenen Personen benutzt werden.
- e) Pflegen Sie Elektrowerkzeuge und Einsatzwerkzeug mit Sorgfalt. Kontrollieren Sie, ob bewegliche Teile einwandfrei funktionieren und nicht klemmen, ob Teile gebrochen oder so beschädigt sind, dass die Funktion des Elektrowerkzeugs beeinträchtigt ist. Lassen Sie beschädigte Teile vor dem Einsatz des Elektrowerkzeuges reparieren. Viele Unfälle haben ihre Ursache in schlecht gewarteten Elektrowerkzeugen.
- f) Halten Sie Schneidwerkzeuge scharf und sauber. Sorgfältig gepflegte Schneidwerkzeuge mit scharfen Schneidkanten verklemmen sich weniger und sind leichter zu führen.
- g) Verwenden Sie Elektrowerkzeug, Einsatzwerkzeug, Einsatzwerkzeuge usw. entsprechend diesen Anweisungen. Berücksichtigen Sie dabei die Arbeitsbedingungen und die auszuführende Tätigkeit. Der Gebrauch von Elektrowerkzeugen für andere als die vorgesehenen Anwendungen kann zu gefährlichen Situationen führen.
- h) Halten Sie Griffe und Griffflächen trocken, sauber und frei von Öl und Fett. Rutschige Griffe und Griffflächen erlauben keine sichere Bedienung und Kontrolle des Elektrowerkzeugs in unvorhergesehenen Situationen.

5. Verwendung und Behandlung des Akkuwerkzeugs

- a) Laden Sie die Akkus nur mit Ladegeräten auf, die vom Hersteller empfohlen werden. Durch ein Ladegerät, das für eine bestimmte Art von Akkus geeignet ist, besteht Brandgefahr, wenn es mit anderen Akkus verwendet wird.
- b) Verwenden Sie nur die dafür vorgesehenen Akkus in den Elektrowerkzeugen. Der Gebrauch von anderen Akkus kann zu Verletzungen und Brandgefahr führen.
- c) Halten Sie den nicht benutzten Akku fern von Büroklammern, Münzen, Schlüsseln, Nägeln, Schrauben oder anderen kleinen Metallgegenständen, die eine Überbrückung der Kontakte verursachen könnten. Ein Kurzschluss zwischen den Akkukontakten kann Verbrennungen oder Feuer zur Folge haben.
- d) Bei falscher Anwendung kann Flüssigkeit aus dem Akku austreten. Vermeiden Sie den Kontakt damit. Bei zufälligem Kontakt mit Wasser abspülen. Wenn die Flüssigkeit in die Augen kommt, nehmen Sie zusätzlich ärztliche Hilfe in Anspruch. Austretende Akkufflüssigkeit kann zu Hautreizungen oder Verbrennungen führen.
- e) Benutzen Sie keinen beschädigten oder veränderten Akku. Beschädigte oder veränderte Akkus können sich unvorhersehbar verhalten und zu Feuer, Explosion oder Verletzungsgefahr führen.
- f) Setzen Sie einen Akku keinem Feuer oder zu hohen Temperaturen aus. Feuer oder Temperaturen über 130 °C (265 °F) können eine Explosion hervorrufen.
- g) Befolgen Sie alle Anweisungen zum Laden und laden Sie den Akku oder das Akkuwerkzeug niemals außerhalb des in der Betriebsanleitung angegebenen Temperaturbereichs. Falsches Laden oder Laden außerhalb des zugelassenen Temperaturbereichs kann den Akku zerstören und die Brandgefahr erhöhen.



VORSICHT! EXPLOSIONSGEFAHR!
Laden Sie nicht aufladbare Batterien niemals auf.



Schützen Sie den Akku

vor Hitze, z. B. auch vor dauernder Sonneneinstrahlung, Feuer, Wasser und Feuchtigkeit. Es besteht Explosionsgefahr.

6. Service

- Lassen Sie Ihr Elektrowerkzeug nur von qualifiziertem Fachpersonal und nur mit Original-Ersatzteilen reparieren. Damit wird sichergestellt, dass die Sicherheit des Elektrowerkzeugs erhalten bleibt.
- Warten Sie niemals beschädigte Akkus. Sämtliche Wartung von Akkus sollte nur durch den Hersteller oder bevollmächtigte Kundendienststellen erfolgen.

Sicherheitshinweise für Bohrmaschinen

Sicherheitshinweise für alle Arbeiten

- Halten Sie das Gerät an den isolierten Griffflächen, wenn Sie Arbeiten ausführen, bei denen die Schrauben oder das Einsatzwerkzeug verborgene Stromleitungen treffen kann. Der Kontakt des Einsatzwerkzeugs oder der Schrauben mit einer spannungsführenden Leitung kann auch metallene Geräteteile unter Spannung setzen und zu einem elektrischen Schlag führen.
- Fangen Sie eventuell anfallenden Staub z. B. mit einem Staubsauger auf.

Sicherheitshinweise bei Verwendung langer Bohrer

- Arbeiten Sie auf keinen Fall mit einer höheren Drehzahl als der für den Bohrer maximal zulässigen Drehzahl. Bei höheren Drehzahlen kann sich der Bohrer leicht verbiegen, wenn er sich ohne Kontakt mit dem Werkstück frei drehen kann, und zu Verletzungen führen.

- Beginnen Sie den Bohrvorgang immer mit niedriger Drehzahl und während der Bohrer Kontakt mit dem Werkstück hat. Bei höheren Drehzahlen kann sich der Bohrer leicht verbiegen, wenn er sich ohne Kontakt mit dem Werkstück frei drehen kann, und zu Verletzungen führen.
- Üben Sie keinen übermäßigen Druck und nur in Längsrichtung zum Bohrer aus. Bohrer können sich verbiegen und dadurch brechen oder zu einem Verlust der Kontrolle und zu Verletzungen führen.

Originalzubehör/-zusatzgeräte

- Benutzen Sie nur Zubehör und Zusatzgeräte, die in der Bedienungsanleitung angegeben sind bzw. deren Aufnahme mit dem Gerät kompatibel ist.

WARNING!

- Verwenden Sie kein Zubehör welches nicht von PARKSIDE empfohlen wurde. Dies kann zu elektrischem Schlag und Feuer führen.

Sicherheitshinweise für Ladegeräte

- Dieses Gerät kann von Kindern ab 8 Jahren und darüber sowie von Personen mit verringerten physischen, sensorischen oder mentalen Fähigkeiten oder Mangel an Erfahrung und Wissen benutzt werden, wenn sie beaufsichtigt oder bezüglich des sicheren Gebrauchs des Gerätes unterwiesen wurden und die daraus resultierenden Gefahren verstehen. Kinder dürfen nicht mit dem Gerät spielen. Reinigung und Benutzer-Wartung dürfen nicht von Kindern ohne Beaufsichtigung durchgeführt werden.

- Wenn die Netzanschlussleitung dieses Gerätes beschädigt wird, muss sie durch den Hersteller oder seinen Kundendienst oder eine ähnlich qualifizierte Person ersetzt werden, um Gefährdungen zu vermeiden.



Das Ladegerät ist nur für den Betrieb im Innenbereich geeignet.

⚠️ WARNUNG!

- Wenn die Netzanschlussleitung dieses Gerätes beschädigt wird, muss sie durch den Hersteller oder seinen Kundendienst oder eine ähnlich qualifizierte Person ersetzt werden, um Gefährdungen zu vermeiden.

⚠️ ACHTUNG!

- ◆ Dieses Ladegerät kann nur die folgenden Batterien laden: PAP 20 A1/PAP 20 A2/PAP 20 A3/PAP 20 B1/PAP 20 B3/PAPS 204 A1/PAPS 208 A1.

Vor der Inbetriebnahme

Akku-Pack laden (siehe Abb. A)

⚠️ VORSICHT!

- ▶ Ziehen Sie immer den Netzstecker, bevor Sie den Akku-Pack 8 aus dem Ladegerät nehmen bzw. einsetzen.

HINWEIS

- ▶ Laden Sie den Akku-Pack nie, wenn die Umgebungstemperatur unterhalb 10 °C oder oberhalb 40 °C liegt. Soll ein Lithium-Ionen-Akku längere Zeit gelagert werden, muss regelmäßig der Ladezustand kontrolliert werden. Der optimale Ladezustand liegt zwischen 50 % und 80 %. Das Lagerungsklima soll kühl und trocken sein in einer Umgebungstemperatur zwischen 0 °C und 50 °C.

- ◆ Stecken Sie den Akku-Pack 8 in das Schnell-Ladegerät 13 (siehe Abb. A).
- ◆ Stecken Sie den Netzstecker in die Steckdose. Die Kontroll-LED 14 leuchtet rot und zeigt den Ladevorgang an.
- ◆ Die grüne Kontroll-LED 15 signalisiert Ihnen, dass der Ladevorgang abgeschlossen und der Akku-Pack 8 einsatzbereit ist.
- ◆ Schieben Sie den Akku-Pack 8 in das Gerät ein.

Akku-Pack ins Gerät einsetzen/entnehmen

Akku-Pack einsetzen

- ◆ Bringen Sie den Drehrichtungsumschalter 3 in Mittelstellung (Sperr). Lassen Sie den Akku-Pack 8 in den Griff einrasten.

Akku-Pack entnehmen

- ◆ Drücken Sie die Taste zur Entriegelung 9 und entnehmen Sie den Akku-Pack 8.

Akkuzustand prüfen

- ◆ Drücken Sie zum Prüfen des Akkuzustands die Taste-Akkuzustand 6. Der Zustand bzw. die Restleistung wird in der Akku-Display-LED 7 wie folgt angezeigt:
GRÜN/ROT/ORANGE = maximale Ladung/Leistung
ROT/ORANGE = mittlere Ladung/Leistung
ROT = schwache Ladung – Akku aufladen

Werkzeuge wechseln

Ihr Akku-Bohrschrauber hat eine vollautomatische Spindelarrretierung **SPINDLE LOCK**.

Beim Stillstand des Motors wird der Antriebsstrang verriegelt, so dass Sie das Bohrfutter 11 durch Drehen ↻ öffnen können. Nachdem Sie das gewünschte Werkzeug eingesetzt und durch Drehen des Bohrfutters ↻ festgespannt haben, können Sie sofort weiter arbeiten. Die Spindelarrretierung löst sich automatisch mit Starten des Motors (Betätigung des EIN-/AUS-Schalters 4).

Drehmomentvorwahl/Bohrstufe

Sie können über die Drehmomentvorwahl ⑫ die Drehkraft einstellen.

- ◆ Wählen Sie eine niedrige Stufe für kleine Schrauben, bzw. weiche Werkstoffe.
- ◆ Wählen Sie eine hohe Stufe für große Schrauben, harte Werkstoffe, bzw. beim Herausdrehen von Schrauben.
- ◆ Wählen Sie für Bohrarbeiten die Bohrstufe, indem Sie die Drehmomentvorwahl ⑫ in die Position einstellen. 

2-Gang Getriebe

VORSICHT!

- ▶ Betätigen Sie den Gangwahlschalter ① nur bei Stillstand des Gerätes. Ansonsten droht Beschädigung des Gerätes.

Im ersten Gang

(Gangwahlschalter ① in Position 1)

erreichen Sie eine Drehzahl von ca. 430 min⁻¹ und ein hohes Drehmoment. Diese Einstellung eignet sich für alle Schraubarbeiten.

Im zweiten Gang

(Gangwahlschalter ① in Position 2)

erreichen Sie eine Drehzahl von ca. 1.500 min⁻¹ zur Durchführung von Bohrarbeiten.

Inbetriebnahme

Ein-/Ausschalten

Einschalten

- ◆ Drücken Sie zur Inbetriebnahme des Gerätes den EIN-/AUS-Schalter ④ und halten Sie ihn gedrückt. Die LED-Arbeitsleuchte ⑩ leuchtet bei leicht oder vollständig gedrücktem EIN-/AUS-Schalter ④. Sie ermöglicht so das Ausleuchten des Arbeitsbereiches bei ungünstigen Lichtverhältnissen.

Ausschalten

- ◆ Lassen Sie zum Ausschalten des Gerätes den EIN-/AUS-Schalter ④ los.

Drehzahl einstellen

Der EIN-/AUS-Schalter ④ verfügt über eine variable Geschwindigkeitsregelung. Leichter Druck auf den EIN-/AUS-Schalter ④ bewirkt eine niedrige Drehzahl. Mit zunehmendem Druck erhöht sich die Drehzahl.

HINWEIS

- ▶ Die integrierte Motorbremse sorgt für einen schnellen Stillstand.

Drehrichtung umschalten

- ◆ Wechseln Sie die Drehrichtung, indem Sie den Drehrichtungsumschalter ⑤ nach rechts bzw. links durchdrücken.

Tipps und Tricks



Tippl! So verhalten Sie sich richtig.

- ◆ Überprüfen Sie vor dem Betrieb, ob der Schraub- bzw. Bohreinsatz korrekt angebracht ist, d. h. zentriert im Bohrfutter sitzt.
- ◆ Schraub-Bits sind mit ihren Maßen und der Form gekennzeichnet. Falls Sie sich unsicher sind probieren Sie immer zuerst aus, ob das Bit ohne Spiel im Schraubenkopf sitzt.

Drehmoment

- ◆ Kleinere Schrauben/Bits können beschädigt werden, wenn Sie ein zu hohes Drehmoment bzw. eine zu hohe Drehzahl einstellen.

Harter Schraubfall (in Metall)

- ◆ Besonders hohe Drehmomente entstehen z. B. bei Metallverschraubungen unter Verwendung von Steckschlüsseinsätzen. Wählen Sie eine niedrige Drehzahl.

Weicher Schraubfall (z. B. in Weichholz)

- ◆ Schrauben Sie auch hier mit geringer Drehzahl, um z. B. die Holzoberfläche beim Kontakt mit dem Schraubenkopf aus Metall nicht zu beschädigen. Verwenden Sie einen Senker.

Beim Bohren in Holz, Metall und anderen Materialien unbedingt berücksichtigen

- ◆ Benutzen Sie bei kleinem Bohrer-Durchmesser eine hohe Drehzahl und bei großem Bohrer-Durchmesser eine niedrige Drehzahl.
- ◆ Wählen Sie bei harten Materialien eine niedrige Drehzahl, bei weichem Material eine hohe Drehzahl.
- ◆ Sichern oder befestigen Sie (wenn möglich) das Werkstück in einer Spannvorrichtung.
- ◆ Markieren Sie die Stelle, an der gebohrt werden soll mit einem Körner oder einem Nagel. Wählen Sie zum Anbohren eine niedrige Drehzahl.
- ◆ Ziehen Sie den drehenden Bohrer mehrmals aus dem Bohrloch, um Späne oder Bohrmehl zu entfernen und es zu lüften.

Bohren in Metall

- ◆ Verwenden Sie Metallbohrer (HSS). Für beste Ergebnisse sollten Sie den Bohrer mit Schneidöl kühlen. Metallbohrer können Sie auch zum Bohren in Kunststoff verwenden. Bohren Sie zunächst mit einem Ø 3 mm Bohrer vor und nähern Sie sich dem gewünschten Bohrdurchmesser.

Bohren in Holz

- ◆ Verwenden Sie einen Holzbohrer mit Zentrierspitze, für tiefe Bohrungen verwenden Sie einen „Schlangenbohrer“, für große Bohr-Durchmesser einen Forstner-Bohrer. Kleine Schrauben in weichem Holz können Sie auch ohne Vorbohren direkt eindrehen.

Wartung und Reinigung



WARNUNG! VERLETZUNGSGEFAHR!
Schalten Sie vor allen Arbeiten am Gerät das Gerät aus und entnehmen Sie den Akku.

Der Akku-Bohrschrauber ist wartungsfrei.

- Das Gerät muss stets sauber, trocken und frei von Öl oder Schmierfetten sein.
- Es dürfen keine Flüssigkeiten in das Innere der Geräte gelangen.
- Verwenden Sie zum Reinigen des Gehäuses ein trockenes Tuch. Verwenden Sie niemals Benzin, Lösungsmittel oder Reiniger, die Kunststoff angreifen.
- Soll ein Lithium-Ionen-Akku längere Zeit gelagert werden, muss regelmäßig der Ladezustand kontrolliert werden. Der optimale Ladezustand liegt zwischen 50% und 80%. Das optimale Lagerungsklima ist kühl und trocken.

HINWEIS

- Nicht aufgeführte Ersatzteile (wie z. B. Akku, Schalter) können Sie über unsere Service-Hotline bestellen.

Garantie der Kompernaß Handels GmbH

Sehr geehrte Kundin, sehr geehrter Kunde,

Sie erhalten auf dieses Gerät 3 Jahre Garantie ab Kaufdatum. Sofern im Lieferumfang enthalten, erhalten Sie auf die Akku-Packs der X12V und X20V Team Serie ebenfalls 3 Jahre Garantie ab Kaufdatum. Im Falle von Mängeln dieses Produkts stehen Ihnen gegen den Verkäufer des Produkts gesetzliche Rechte zu. Diese gesetzlichen Rechte werden durch unsere im Folgenden dargestellte Garantie nicht eingeschränkt.

Garantiebedingungen

Die Garantiefrist beginnt mit dem Kaufdatum. Bitte bewahren Sie den Kassenbon gut auf. Dieser wird als Nachweis für den Kauf benötigt.

Tritt innerhalb von drei Jahren ab dem Kaufdatum dieses Produkts ein Material- oder Fabrikationsfehler auf, wird das Produkt von uns – nach unserer Wahl – für Sie kostenlos repariert, ersetzt oder der Kaufpreis erstattet. Diese Garantieleistung setzt voraus, dass innerhalb der Dreijahresfrist das defekte Gerät und der Kaufbeleg (Kassenbon) vorgelegt und schriftlich kurz beschrieben wird, worin der Mangel besteht und wann er aufgetreten ist.

Wenn der Defekt von unserer Garantie gedeckt ist, erhalten Sie das reparierte oder ein neues Produkt zurück. Mit Reparatur oder Austausch des Produkts beginnt kein neuer Garantiezeitraum.

Garantiezeit und gesetzliche Mängelansprüche

Die Garantiezeit wird durch die Gewährleistung nicht verlängert. Dies gilt auch für ersetzte und reparierte Teile. Eventuell schon beim Kauf vorhandene Schäden und Mängel müssen sofort nach dem Auspacken gemeldet werden. Nach Ablauf der Garantiezeit anfallende Reparaturen sind kostenpflichtig.

Garantieumfang

Das Gerät wurde nach strengen Qualitätsrichtlinien sorgfältig produziert und vor Auslieferung gewissenhaft geprüft.

Die Garantieleistung gilt für Material- oder Fabrikationsfehler. Der Garantieumfang erstreckt sich nicht auf Produktteile, die normaler Abnutzung ausgesetzt sind und daher als Verschleißteile angesehen werden können, wie z. B. Sägeblätter, Ersatzklingen, Schleifpapiere, etc. oder auf Beschädigungen an zerbrechlichen Teilen, wie z. B. Schalter oder Teile, die aus Glas gefertigt sind.

Diese Garantie verfällt, wenn das Produkt beschädigt, nicht sachgemäß benutzt oder gewartet wurde. Für eine sachgemäße Benutzung des Produkts sind alle in der Bedienungsanleitung aufgeführten Anweisungen genau einzuhalten. Verwendungszwecke und Handlungen, von denen in der Bedienungsanleitung abgeraten oder vor denen gewarnt wird, sind unbedingt zu vermeiden.

Das Produkt ist nur für den privaten und nicht für den gewerblichen Gebrauch bestimmt. Bei missbräuchlicher und unsachgemäßer Behandlung, Gewaltanwendung und bei Eingriffen, die nicht von unserer autorisierten Serviceniederlassung vorgenommen wurden, erlischt die Garantie.

Garantieleistung gilt nicht bei

- normaler Abnutzung der Akkukapazität
- gewerblichen Gebrauch des Produktes
- Beschädigung oder Veränderung des Produktes durch den Kunden
- Missachtung der Sicherheits- und Wartungsvorschriften, Bedienungsfehler
- Schäden durch Elementarereignisse

Abwicklung im Garantiefall

Um eine schnelle Bearbeitung Ihres Anliegens zu gewährleisten, folgen Sie bitte den folgenden Hinweisen:

- Bitte halten Sie für alle Anfragen den Kassenbon und die Artikelnummer (IAN) 436716_2304 als Nachweis für den Kauf bereit.
- Die Artikelnummer entnehmen Sie bitte dem Typenschild am Produkt, einer Gravur am Produkt, dem Titelblatt der Bedienungsanleitung (unten links) oder dem Aufkleber auf der Rück- oder Unterseite des Produktes.
- Sollten Funktionsfehler oder sonstige Mängel auftreten, kontaktieren Sie zunächst die nachfolgend benannte Serviceabteilung **telefonisch** oder per **E-Mail**.
- Ein als defekt erfasstes Produkt können Sie dann unter Beifügung des Kaufbelegs (Kassenbon) und der Angabe, worin der Mangel besteht und wann er aufgetreten ist, für Sie portofrei an die Ihnen mitgeteilte Serviceanschrift übersenden.



Auf www.lidl-service.com können Sie diese und viele weitere Handbücher, Produktvideos und Installationssoftware herunterladen.

Mit diesem QR-Code gelangen Sie direkt auf die Lidl-Service-Seite (www.lidl-service.com) und können mittels der Eingabe der Artikelnummer (IAN) 436716_2304 Ihre Bedienungsanleitung öffnen.

⚠️ WARNUNG!

- ▶ Lassen Sie Ihre Geräte von der Service-stelle oder einer Elektrofachkraft und nur mit Original-Ersatzteilen reparieren. Damit wird sichergestellt, dass die Sicherheit des Gerätes erhalten bleibt.
- ▶ Lassen Sie den Austausch des Steckers oder der Netzleitung immer vom Hersteller des Gerätes oder seinem Kundendienst ausführen. Damit wird sichergestellt, dass die Sicherheit des Gerätes erhalten bleibt.

Service

DE Service Deutschland

Tel.: 0800 5435 111 (kostenfrei aus dem dt. Festnetz/Mobilfunknetz)
E-Mail: kompernass@lidl.de

AT Service Österreich

Tel.: 0800 447 744
E-Mail: kompernass@lidl.at

CH Service Schweiz

Tel.: 0800 56 44 33
E-Mail: kompernass@lidl.ch

IAN 436716_2304

Importeur

Bitte beachten Sie, dass die folgende Anschrift keine Serviceanschrift ist. Kontaktieren Sie zunächst die benannte Servicestelle.

KOMPERNASS HANDELS GMBH
BURGSTRASSE 21
44867 BOCHUM
GERMANY
www.kompernass.com

Entsorgung

Das Produkt, die Verpackung und die Bedienungsanleitung sind recycelbar, unterliegen einer erweiterten Herstellerverantwortung und werden getrennt gesammelt.

Für Frankreich gilt



FR

Cet appareil se recycle

À DÉPOSER EN MAGASIN À DÉPOSER EN DÉCHÈTERIE

 OU 

Points de collecte sur www.quefairedemesdechets.fr
Privilégiez la réparation ou le don de votre appareil !



FR

 + 





FR





Das Produkt, die Verpackung und die Bedienungsanleitung sind recycelbar, unterliegen einer erweiterten Herstellerverantwortung und werden getrennt gesammelt.

Werfen Sie Elektrowerkzeuge nicht in den Hausmüll!

Das nebenstehende Symbol einer durchgestrichenen Mülltonne auf Rädern zeigt an, dass dieses Gerät der Richtlinie 2012/19/EU unterliegt. Diese Richtlinie besagt, dass Sie dieses Gerät am Ende seiner Nutzungszeit nicht mit dem normalen Haushaltsmüll entsorgen dürfen, sondern in speziell eingerichteten Sammelstellen, Wertstoffhöfen oder Entsorgungsbetrieben abgeben müssen.

Diese Entsorgung ist für Sie kostenfrei. Schonen Sie die Umwelt und entsorgen Sie fachgerecht.

Für den deutschen Markt gilt

Beim Kauf eines Neugerätes haben Sie das Recht, ein entsprechendes Altgerät an Ihren Händler zurückzugeben. Händler von Elektro- und Elektronikgeräten sowie Lebensmittelhändler, die regelmäßig Elektro- und Elektronikgeräte verkaufen, sind verpflichtet, bis zu drei Altgeräte unentgeltlich zurückzunehmen, auch ohne dass ein Neugerät gekauft wird, wenn die Altgeräte in keiner Abmessung größer als 25 cm sind. LIDL bietet Ihnen Rücknahmemöglichkeiten direkt in den Filialen und Märkten an.



Weitere Möglichkeiten zur Entsorgung des ausgedienten Produkts erfahren Sie bei Ihrer Gemeinde- oder Stadtverwaltung.



Werfen Sie Akkus nicht in den Hausmüll!

Defekte oder verbrauchte Akkus müssen gemäß Richtlinie 2006/66/EG recycelt werden. Batterien/Akkus sind als Sondermüll zu behandeln und müssen daher durch entsprechende Stellen (Händler, Fachhändler, öffentliche kommunale Stellen, gewerbliche Entsorgungsunternehmen) umweltgerecht entsorgt werden. Batterien/Akkus können giftige Schwermetalle enthalten.

Werfen Sie Batterien/Akkus daher nicht in den Hausmüll, sondern führen Sie diese einer separaten Sammlung zu. Geben Sie Batterien/Akkus nur im entladenen Zustand zurück.



Die Verpackung besteht aus umweltfreundlichen Materialien, die Sie über die örtlichen Recyclingstellen entsorgen können.



Entsorgen Sie die Verpackung umweltgerecht. Beachten Sie die Kennzeichnung auf den verschiedenen Verpackungsmaterialien und trennen Sie diese gegebenenfalls gesondert. Die Verpackungsmaterialien sind gekennzeichnet mit Abkürzungen (a) und Ziffern (b) mit folgender Bedeutung: 1-7: Kunststoffe, 20-22: Papier und Pappe, 80-98: Verbundstoffe.

Original-Konformitätserklärung

Wir, KOMPERNASS HANDELS GMBH, Dokumentenverantwortlicher: Herr Semi Uguzlu, BURGSTR. 21, 44867 BOCHUM, DEUTSCHLAND, erklären hiermit, dass dieses Produkt mit den folgenden Normen, normativen Dokumenten und EG-Richtlinien übereinstimmt:

Maschinenrichtlinie (2006/42/EG)

Elektromagnetische Verträglichkeit (2014/30/EU)

RoHS Richtlinie (2011/65/EU)*

* Die alleinige Verantwortung für die Ausstellung dieser Konformitätserklärung trägt der Hersteller. Der oben beschriebene Gegenstand der Erklärung erfüllt die Vorschriften der Richtlinie 2011/65/EU des Europäischen Parlaments und des Rates vom 8. Juni 2011 zur Beschränkung der Verwendung bestimmter gefährlicher Stoffe in Elektro- und Elektronikgeräten.

Angewandte harmonisierte Normen

EN 62841-1:2015/A11:2022

EN 62841-2-1:2018/A12:2022

EN IEC 55014-1:2021

EN IEC 55014-2:2021

EN IEC 63000:2018

TypGerätebezeichnung: Akku-Bohrschrauber 20 V PABS 20-Li H9

Herstellungsjahr: 10-2023

Seriennummer: IAN 436716_2304

Bochum, 16.08.2023



Semi Uguzlu

- Qualitätsmanager -

Technische Änderungen im Sinne der Weiterentwicklung sind vorbehalten.

Ersatz-Akku und Ladegerät Bestellung

Sie können einen Ersatz-Akku oder ein Ladegerät bequem im Internet unter www.kompernass.com dauerhaft nachbestellen.



X20V 4 Ah



X20V 2 Ah



PDSL 20 A1

- ◆ Scannen Sie den QR-Code mit Ihrem Smartphone/Tablet.
Mit diesem QR-Code gelangen Sie direkt auf unsere Webseite und können die verfügbaren Ersatzteile einsehen und bestellen.

HINWEIS

- ▶ Sollten Sie Probleme mit der Online-Bestellung haben, können Sie sich telefonisch oder per E-Mail an unser Servicecenter wenden.
- ▶ Geben Sie immer die Artikelnummer (IAN) 436716_2304 bei Ihrer Bestellung mit an.
- ▶ Bitte beachten Sie, dass nicht für alle Lieferländer eine Online-Bestellung von Ersatzteilen möglich ist.

Sommaire

Introduction	30
Utilisation conforme à l'usage prévu	30
Équipement	30
Matériel livré	30
Caractéristiques techniques	30
Avertissements de sécurité généraux pour l'outil électrique	31
1. Sécurité de la zone de travail	31
2. Sécurité électrique	31
3. Sécurité des personnes	32
4. Utilisation et entretien de l'outil électrique	32
5. Utilisation et manipulation d'un outil à accu.	33
6. Maintenance et entretien	34
Consignes de sécurité relatives aux perceuses	34
Accessoires/équipements supplémentaires d'origine	34
Avertissements de sécurité relatifs aux chargeurs	34
Avant la mise en service	35
Recharger le bloc-batterie (voir fig. A)	35
Mettre/retirer le bloc-batterie dans l'appareil	35
Contrôler l'état de la batterie	35
Changer les outils	35
Sélection du couple/puissance de perçage	36
Boîte à 2 vitesses	36
Mise en service	36
Allumer/éteindre	36
Régler la vitesse de rotation	36
Inverser le sens de rotation	36
Conseils et astuces	36
Entretien et nettoyage	37
Garantie pour Kompernass Handels GmbH pour la France	38
Garantie pour Kompernass Handels GmbH pour la Belgique	40
Service après-vente	41
Importateur	41
Mise au rebut	42
Traduction de la déclaration de conformité originale	43
Commande d'une batterie de rechange et d'un chargeur	44

PERCEUSE-VISSEUSE SANS FIL 20 V PABS 20-Li H9

Introduction

Nous vous félicitons pour l'achat de votre nouvel appareil. Vous venez ainsi d'opter pour un produit de grande qualité. Le mode d'emploi fait partie de ce produit. Il contient des remarques importantes concernant la sécurité, l'utilisation et le recyclage. Avant d'utiliser le produit, veuillez vous familiariser avec toutes les consignes d'utilisation et d'avertissements de sécurité. N'utilisez le produit que conformément aux descriptions et pour les domaines d'utilisation indiqués. Si vous cédez le produit à un tiers, remettez-lui également tous les documents.

Utilisation conforme à l'usage prévu

Cet appareil est conçu pour percer et visser dans le bois, les matières plastiques et le métal. N'utilisez l'appareil que conformément aux consignes et pour les domaines d'utilisation prévus. Toute utilisation autre ou modification de l'appareil est considérée comme non conforme et s'accompagne de risques d'accident non négligeables. Le fabricant n'assume aucune responsabilité pour les dommages résultant d'une utilisation non conforme à l'usage prévu. L'outil n'est pas conçu pour un usage commercial.

Équipement

- ❶ Sélecteur de vitesse
- ❷ Support d'embout (magnétique)
- ❸ Commutateur de sens de rotation/verrouillage
- ❹ Interrupteur MARCHÉ/ARRÊT/réglage de la vitesse
- ❺ Fixation de ceinture
- ❻ Touche d'état de la batterie
- ❼ LED d'état de charge de la batterie
- ❽ Bloc-batterie*
- ❾ Touche de déverrouillage du bloc-batterie
- ❿ Lampe de travail LED
- ⓫ Mandrin
- ⓬ Sélection du couple

- Ⓜ Chargeur rapide*
- Ⓝ LED rouge de contrôle de charge
- Ⓞ LED verte de contrôle de charge

Matériel livré

- 1 perceuse-visseuse sans fil 20 V
- 1 mallette de transport
- 1 mode d'emploi

Caractéristiques techniques

Perceuse-visseuse sans fil 20 V PABS 20-Li H9

Tension nominale	20 V \equiv (courant continu)
Régime nominal à vide	1ère vitesse n_0 0–430 min ⁻¹ 2e vitesse n_0 0–1500 min ⁻¹
Plage de serrage du mandrin 	max. Ø 13 mm
Diamètre de perçage max.	acier 13 mm Bois 30 mm

Batterie PAP 20 A1 *

Type	LITHIUM-IONS
Tension nominale	20 V \equiv (courant continu)
Capacité	2 Ah
Cellules	5

Chargeur rapide de batterie PLG 20 A1 *

ENTRÉE/Input

Tension nominale	230–240 V ~, 50 Hz (Courant alternatif)
------------------	--

Puissance nominale absorbée 65 W

Fusible (interne) 3,15 A 

SORTIE/output

Tension nominale	21,5 V \equiv (courant continu)
Courant nominal	2,4 A
Durée de charge	env. 60 min
Classe de protection	II/□ (double isolation)

* BATTERIE ET CHARGEUR NON INCLUS DANS LA LIVRAISON

Valeur d'émissions sonores

Valeur de mesure du bruit déterminée conformément à la norme EN 62841. Le niveau de bruit A pondéré typique de l'outil électrique est de :

Niveau de pression acoustique $L_{PA} = 75,5$ dB

Imprecision K $K_{PA} = 5$ dB

Niveau de puissance acoustique $L_{WA} = 83,5$ dB

Imprecision K $K_{WA} = 5$ dB

Valeur d'émission des vibrations

Valeurs totales des vibrations (somme vectorielle triaxiale) déterminées selon la norme EN 62841

Valeur d'émission des vibrations

$a_{h,D} \leq 2,5$ m/s²

Imprecision K = 1,5 m/s²

REMARQUE

- ▶ Les valeurs totales d'émission de vibrations et les valeurs d'émissions sonores indiquées ont été mesurées conformément à une méthode de mesure normée et peuvent être utilisées pour comparer des outils électriques entre eux.
- ▶ Les valeurs totales d'émission de vibrations et les valeurs d'émissions sonores indiquées peuvent également être utilisées pour une évaluation préliminaire de la sollicitation.

⚠ AVERTISSEMENT !

- ▶ Pendant l'utilisation de l'outil électrique, les émissions de vibrations et sonores peuvent différer des valeurs indiquées en fonction de la manière dont l'outil électrique est utilisé, et en particulier en fonction du type de pièce à usiner.
- ▶ Essayez de garder la sollicitation aussi faible que possible. Des mesures d'exemple de réduction de la sollicitation des vibrations sont le port de gants lors de l'utilisation de l'outil et la limitation du temps de travail. À ce titre, toutes les parts du cycle de travail doivent être prises en compte (par exemple les durées pendant lesquelles l'outil électrique est éteint et celles pendant lesquelles il est allumé, mais fonctionne sans charge).



Avertissements de sécurité généraux pour l'outil électrique

⚠ AVERTISSEMENT !

- ▶ Lire tous les avertissements de sécurité, les instructions, les illustrations et les spécifications fournis avec cet outil électrique. Ne pas suivre les instructions énumérées ci-dessous peut provoquer un choc électrique, un incendie et/ou une blessure sérieuse.

Conservation de tous les avertissements et de toutes les instructions pour pouvoir s'y reporter ultérieurement.

Le terme "outil électrique" dans les avertissements fait référence à votre outil électrique alimenté par le secteur (avec cordon d'alimentation) ou votre outil électrique fonctionnant sur batterie (sans cordon d'alimentation).

1. Sécurité de la zone de travail

- a) **Conservation de la zone de travail propre et bien éclairée.** Les zones en désordre ou sombres sont propices aux accidents.
- b) **Ne pas faire fonctionner les outils électriques en atmosphère explosive, par exemple en présence de liquides inflammables, de gaz ou de poussières.** Les outils électriques produisent des étincelles qui peuvent enflammer les poussières ou les fumées.
- c) **Maintenir les enfants et les personnes présentes à l'écart pendant l'utilisation de l'outil électrique.** Les distractions peuvent vous faire perdre le contrôle de l'outil.

2. Sécurité électrique

- a) **Il faut que les fiches de l'outil électrique soient adaptées au socle. Ne jamais modifier la fiche de quelque façon que ce soit. Ne pas utiliser d'adaptateurs avec des outils électriques à branchement de terre.** Des fiches non modifiées et des socles adaptés réduisent le risque de choc électrique.

- b) Éviter tout contact du corps avec des surfaces reliées à la terre telles que les tuyaux, les radiateurs, les cuisinières et les réfrigérateurs. Il existe un risque accru de choc électrique si votre corps est relié à la terre.
- c) Ne pas exposer les outils électriques à la pluie ou à des conditions humides. La pénétration d'eau à l'intérieur d'un outil électrique augmente le risque de choc électrique.
- d) Ne pas maltraiter le cordon. Ne jamais utiliser le cordon pour porter, tirer ou débrancher l'outil électrique. Maintenir le cordon à l'écart de la chaleur, du lubrifiant, des arêtes vives ou des parties en mouvement. Des cordons endommagés ou emmêlés augmentent le risque de choc électrique.
- e) Lorsqu'on utilise un outil électrique à l'extérieur, utiliser un prolongateur adapté à l'utilisation extérieure. L'utilisation d'un cordon adapté à l'utilisation extérieure réduit le risque de choc électrique.
- f) Si l'usage d'un outil électrique dans un emplacement humide est inévitable, utiliser une alimentation protégée par un dispositif à courant différentiel résiduel (RCD). L'usage d'un RCD réduit le risque de choc électrique.
- c) Éviter tout démarrage intempestif. S'assurer que l'interrupteur est en position arrêt avant de brancher l'outil au secteur et/ou au bloc de batteries, de le ramasser ou de le porter. Porter les outils électriques en ayant le doigt sur l'interrupteur ou brancher des outils électriques dont l'interrupteur est en position marche est source d'accidents.
- d) Retirer toute clé de réglage avant de mettre l'outil électrique en marche. Une clé laissée fixée sur une partie tournante de l'outil électrique peut donner lieu à des blessures.
- e) Ne pas se précipiter. Garder une position et un équilibre adaptés à tout moment. Cela permet un meilleur contrôle de l'outil électrique dans des situations inattendues.
- f) S'habiller de manière adaptée. Ne pas porter de vêtements amples ou de bijoux. Garder les cheveux et les vêtements à distance des parties en mouvement. Des vêtements amples, des bijoux ou les cheveux longs peuvent être pris dans des parties en mouvement.
- g) Si des dispositifs sont fournis pour le raccordement d'équipements pour l'extraction et la récupération des poussières, s'assurer qu'ils sont connectés et correctement utilisés. Utiliser des collecteurs de poussière peut réduire les risques dus aux poussières.

3. Sécurité des personnes

- a) Rester vigilant, regarder ce que vous êtes en train de faire et faire preuve de bon sens dans votre utilisation de l'outil électrique. Ne pas utiliser un outil lorsque vous êtes fatigué ou sous l'emprise de drogues, d'alcool ou de médicaments. Un moment d'inattention en cours d'utilisation d'un outil électrique peut entraîner des blessures graves.
- b) Utiliser un équipement de sécurité. Toujours porter une protection pour les yeux. Les équipements de protection individuelle tels que les masques contre les poussières, les chaussures de sécurité antidérapantes, les casques ou les protections auditives utilisés pour les conditions appropriées réduisent les blessures.
- h) Ne pas se bercer d'illusions quant à la sécurité et ne pas aller outre les règles de sécurité pour les outils électriques, même si vous êtes habitué à l'outil électrique pour l'avoir utilisé à maintes reprises. Une fraction de seconde d'inattention peut provoquer une blessure grave.

4. Utilisation et entretien de l'outil électrique

- a) Ne pas forcer l'outil électrique. Utiliser l'outil électrique adapté à votre application. L'outil électrique adapté réalise mieux le travail et de manière plus sûre au régime pour lequel il a été construit.

- b) Ne pas utiliser l'outil électrique si l'interrupteur ne permet pas de passer de l'état de marche à arrêt et inversement. Tout outil électrique qui ne peut pas être commandé par l'interrupteur est dangereux et il faut le réparer.
- c) Débrancher la fiche de la source d'alimentation et/ou enlever le bloc de batteries s'il est amovible, avant tout réglage, changement d'accessoires ou avant de ranger l'outil électrique. De telles mesures de sécurité préventives réduisent le risque de démarrage accidentel de l'outil électrique.
- d) Conserver les outils électriques à l'arrêt hors de la portée des enfants et ne pas permettre à des personnes ne connaissant pas l'outil électrique ou les présentes instructions de le faire fonctionner. Les outils sont dangereux entre les mains d'utilisateurs novices.
- e) Observer la maintenance des outils électriques et des accessoires. Vérifier qu'il n'y a pas de mauvais alignement ou de blocage des parties mobiles, des pièces cassées ou toute autre condition pouvant affecter le fonctionnement de l'outil électrique. En cas de dommages, faire réparer l'outil électrique avant de l'utiliser. De nombreux accidents sont dus à des outils mal entretenus.
- f) Garder affûtés et propres les outils permettant de couper. Des outils destinés à couper correctement entretenus avec des pièces coupantes tranchantes sont moins susceptibles de bloquer et sont plus faciles à contrôler.
- g) Utilisez l'outil électrique, le ou les outils d'intervention, etc., conformément à ces instructions, en tenant compte des conditions de travail et du travail à réaliser. L'utilisation de l'outil pour des opérations différentes de celles prévues pourrait donner lieu à des situations dangereuses.
- h) Il faut que les poignées et les surfaces de préhension restent sèches, propres et dépourvues d'huiles et de graisses. Des poignées et des surfaces de préhension glissantes rendent impossibles la manipulation et le contrôle en toute sécurité de l'outil dans les situations inattendues.

5. Utilisation et manipulation d'un outil à accu

- a) Rechargez les batteries uniquement avec les chargeurs recommandés par le fabricant. Un chargeur compatible pour certains types de batteries peut provoquer un incendie s'il est utilisé avec d'autres batteries.
- b) N'utiliser les outils qu'avec des blocs de batteries spécifiquement désignés. L'utilisation de tout autre bloc de batteries peut créer un risque de blessure et de feu.
- c) Tenir les batteries inutilisées à l'abri des agrafes, pièces de monnaie, clés, clous, vis et autres objets en métal susceptibles de court-circuiter les contacts. Un court-circuit entre les contacts des batteries peut provoquer des brûlures ou un incendie.
- d) La batterie peut couler en cas d'usage incorrect. Éviter tout contact avec ce liquide. Laver à l'eau en cas de contact involontaire. En cas de contact du liquide avec les yeux, il faut en plus consulter un médecin. Le liquide qui s'écoule des batteries peut causer des irritations de la peau ou des brûlures.
- e) Ne pas utiliser de batterie endommagée ou modifiée. Les batteries endommagées ou modifiées peuvent se comporter de manière imprévisible et entraîner un incendie, une explosion ou un risque de blessures.
- f) Ne jamais exposer une batterie au feu ou à des températures trop élevées. Le feu ou des températures supérieures à 130 °C (265 °F) peuvent entraîner une explosion.
- g) Suivre toutes les instructions relatives au chargement et ne chargez jamais la batterie ou l'outil sans fil en dehors de la plage de températures indiquée dans ce mode d'emploi. Un chargement incorrect ou un chargement en dehors de la plage de températures autorisée peut détruire l'appareil et augmenter le risque d'incendie.



PRUDENCE! RISQUE D'EXPLOSION !
Ne jamais recharger des piles non rechargeables.



Protégez la batterie

de la chaleur, par ex. aussi du rayonnement solaire continu, du feu, de l'eau et de l'humidité. Il existe un risque d'explosion.

6. Maintenance et entretien

- Faire entretenir l'outil électrique par un réparateur qualifié utilisant uniquement des pièces de rechange identiques. Cela assurera que la sécurité de l'outil est maintenue.
- Ne jamais entretenir des batteries endommagées. L'entretien des batteries ne doit être effectué que par le constructeur ou des points de service après-vente agréés.

Consignes de sécurité relatives aux perceuses

Consignes de sécurité pour tous les travaux

- Tenez l'appareil par les surfaces de préhension isolées, lors de la réalisation d'une opération au cours de laquelle les vis ou l'outil d'intervention peut entrer en contact avec des câbles électriques invisibles. Le contact de l'outil d'intervention ou des vis avec un câble sous tension peut également mettre les parties métalliques sous tension et provoquer une électrocution.
- Récupérez la poussière éventuelle à l'aide d'un aspirateur par exemple.

Consignes de sécurité lors de l'utilisation de forets longs

- Ne travaillez en aucun cas à une vitesse supérieure à la vitesse maximale autorisée pour le foret. Le foret risque de se voiler légèrement à des vitesses plus élevées, lorsqu'il peut tourner librement sans contact avec la pièce à usiner, et causer ainsi des blessures.

- Commencez toujours l'opération de perçage avec une vitesse basse et lorsque le foret est en contact avec la pièce à usiner. Le foret risque de se voiler légèrement à des vitesses plus élevées, lorsqu'il peut tourner librement sans contact avec la pièce à usiner, et causer ainsi des blessures.

- N'exercez aucune pression excessive, et uniquement dans le sens longitudinal du foret. Les forets peuvent se voiler et casser ou entraîner une perte de contrôle et provoquer des blessures.

Accessoires/équipements supplémentaires d'origine

- Utilisez uniquement des accessoires et équipements supplémentaires spécifiés dans le mode d'emploi ou dont le logement est compatible avec l'appareil.

AVERTISSEMENT !

- N'utilisez aucun accessoire qui n'a pas été recommandé par PARKSIDE. Cela peut entraîner une électrocution et un incendie.

Avertissements de sécurité relatifs aux chargeurs

- Cet appareil peut être utilisé par des enfants à partir de 8 ans et par des personnes ayant des capacités physiques, sensorielles ou mentales réduites ou disposant de peu d'expérience et/ou de connaissances, à condition qu'ils soient surveillés ou qu'ils aient été initiés à l'utilisation sécurisée de l'appareil et qu'ils aient compris les dangers en résultant. Ne pas laisser les enfants jouer avec l'appareil. Le nettoyage et la maintenance utilisateur ne doivent pas être réalisés par des enfants s'ils ne sont pas surveillés.

- Si le cordon d'alimentation de cet appareil est endommagé, il doit être remplacé par le fabricant, son service après-vente ou une personne de qualification similaire afin d'éviter tout risque.



Le chargeur convient uniquement à une exploitation en intérieur.

⚠ AVERTISSEMENT !

- Si le cordon d'alimentation de cet appareil est endommagé, il doit être remplacé par le fabricant, son service après-vente ou une personne de qualification similaire afin d'éviter tout risque.

⚠ ATTENTION !

- ◆ Ce chargeur peut recharger uniquement les batteries suivantes : PAP 20 A1/PAP 20 A2/PAP 20 A3/PAP 20 B1/PAP 20 B3/PAPS 204 A1/PAPS 208 A1.

Avant la mise en service

Recharger le bloc-batterie (voir fig. A)

⚠ PRUDENCE !

- ▶ Débranchez toujours la fiche secteur du chargeur avant d'en retirer le bloc-batterie 8 ou de le mettre en place.

REMARQUE

- ▶ Ne chargez jamais le bloc-batterie lorsque la température ambiante est inférieure à 10 °C ou supérieure à 40 °C. Si une batterie lithium-ions doit rester stockée pendant une période prolongée, il faut contrôler régulièrement son état de charge. L'état de charge optimal se situe entre 50 % et 80 %. Le climat de stockage doit être frais et sec dans une température ambiante comprise entre 0 °C et 50 °C.

- ◆ Placez le bloc-batterie 8 dans le chargeur rapide 16 (voir fig. A).
- ◆ Insérez la fiche secteur dans la prise de courant. La LED de contrôle de charge 14 s'allume en rouge et signale que l'opération de chargement est en cours.
- ◆ La LED verte de contrôle de charge 15 vous signale que l'opération de chargement est terminée et que le bloc-batterie 8 est prêt à être utilisé.
- ◆ Introduisez le bloc-batterie 8 dans l'appareil.

Mettre/retirer le bloc-batterie dans l'appareil

Mettre en place le bloc-batterie

- ◆ Placez le commutateur de sens de rotation 3 en position centrale (verrouillage). Faites s'enclencher le bloc-batterie 8 dans la poignée.

Retirer le bloc-batterie

- ◆ Appuyez sur la touche de déverrouillage 9 puis retirez le bloc-batterie 8.

Contrôler l'état de la batterie

- ◆ Pour vérifier l'état de la batterie, appuyez sur la touche d'état de la batterie 6. L'état et la puissance restante s'affichent comme suit dans la LED d'état de charge de la batterie 7 :
VERT/ROUGE/ORANGE = charge/puissance maximale
ROUGE/ORANGE = charge/puissance moyenne
ROUGE = charge faible - recharger la batterie

Changer les outils

Votre perceuse-visseuse sans fil est équipée d'un blocage de la broche entièrement automatique SPINDLE LOCK.

Lorsque le moteur est immobile, la transmission est verrouillée pour vous permettre d'ouvrir le mandrin 11 en tournant ↻. Une fois que vous avez inséré l'outil désiré et avez resserré en tournant le mandrin ↻, vous pouvez immédiatement poursuivre votre travail. Le blocage de la broche se libère automatiquement au démarrage du moteur (actionnement de l'interrupteur MARCHE/ARRÊT 4).

Sélection du couple/puissance de perçage

Vous pouvez régler la force de rotation par la sélection du couple 12.

- ◆ Choisissez une puissance basse pour les petites vis ou pour les matériaux mous.
- ◆ Choisissez une puissance élevée pour les grandes vis, les matériaux durs ou pour dévisser des vis.
- ◆ Pour les travaux de perçage, sélectionnez la puissance de perçage en réglant la sélection du couple 12 sur la position 

Boîte à 2 vitesses

PRUDENCE !

- ▶ Actionnez le sélecteur de vitesse 1 uniquement lorsque l'appareil est à l'arrêt. Sinon l'appareil risque d'être endommagé.

En première vitesse

(Sélecteur de vitesse 1 en position 1)

vous atteignez une vitesse de rotation d'env. 430 min⁻¹ et un couple élevé. Ce réglage est adapté à tous les travaux de vissage.

En seconde vitesse

(Sélecteur de vitesse 1 en position 2)

vous atteignez une vitesse de rotation d'env. 1500 min⁻¹ pour réaliser des travaux de perçage.

Mise en service

Allumer/éteindre

Allumer

- ◆ Pour la mise en service de l'appareil, appuyez sur l'interrupteur MARCHE/ARRÊT 4 et maintenez-le enfoncé. La lampe de travail LED 10 s'allume lorsque l'interrupteur MARCHE/ARRÊT 4 est légèrement ou entièrement enfoncé. Elle permet ainsi d'éclairer la zone de travail si la luminosité n'est pas suffisante.

Éteindre

- ◆ Pour éteindre l'appareil, relâchez l'interrupteur MARCHE/ARRÊT 4.

Régler la vitesse de rotation

L'interrupteur MARCHE/ARRÊT 4 est équipé d'un variateur de vitesse. Une légère pression sur l'interrupteur MARCHE/ARRÊT 4 génère une vitesse de rotation réduite. La vitesse de rotation augmente avec la pression.

REMARQUE

- ▶ Le frein moteur intégré veille à une immobilisation rapide.

Inverser le sens de rotation

- ◆ Inversez le sens de rotation en poussant le commutateur de sens de rotation 3 vers la droite ou vers la gauche.

Conseils et astuces



Conseil ! Voici le bon comportement recommandé.

- ◆ Avant le fonctionnement, contrôlez si l'embout de vissage ou de perçage est correctement monté, c'est-à-dire s'il est centré dans le mandrin.
- ◆ Les embouts de vissage sont signalés par leurs dimensions et leur forme. Si vous n'êtes pas sûr, commencez toujours par vérifier si l'embout repose sans jeu dans la tête de vis.

Couple

- ◆ Les petites vis/petits embouts peuvent être endommagés si vous réglez un couple trop élevé ou une vitesse de rotation trop haute.

Vissage à couple élevé (dans le métal)

- ◆ Des couples particulièrement élevés se produisent par ex. avec les raccords métalliques nécessitant l'emploi de douilles. Choisissez dans ce cas une vitesse de rotation basse.

Vissage à couple réduit (par ex. dans du bois tendre)

- ◆ Vissez ici aussi avec une vitesse de rotation basse pour par ex. ne pas endommager la surface en bois lors du contact avec la tête de vis en métal. Utilisez un foret aléueur.

Lors du perçage dans le bois, le métal et d'autres matériaux, il est impératif de respecter ce qui suit :

- ◆ Pour un petit diamètre de foret, utilisez une vitesse de rotation élevée et pour un diamètre de foret plus grand, une vitesse de rotation basse.
- ◆ Pour les matériaux durs, choisissez une vitesse de rotation basse, pour les matériaux mous, une vitesse de rotation élevée.
- ◆ Sécurisez ou fixez (si possible) la pièce dans un dispositif de serrage.
- ◆ Marquez l'endroit qui doit être percé avec un pointeau ou un clou. Choisissez une vitesse de rotation basse pour le pré-perçage.
- ◆ Retirez plusieurs fois le foret en rotation du trou de perçage pour évacuer les copeaux ou la poussière de forage et pour l'aérer.

Perçage dans le métal

- ◆ Utilisez des forets à métaux (HSS). Pour obtenir d'excellents résultats, nous vous recommandons de refroidir le foret à l'huile de coupe. Vous pouvez également utiliser des forets à métaux pour percer le plastique. Percez d'abord avec un foret d'un Ø de 3 mm et rapprochez-vous ensuite du diamètre de perçage souhaité.

Perçage dans le bois

- ◆ Utilisez un foret à bois avec pointe de centrage ; pour les perçages profonds, utilisez une mèche à simple spirale, pour les grands diamètres de perçage, un foret Forstner. Vous pouvez aussi visser directement les petites vis dans le bois tendre sans pré-perçage.

Entretien et nettoyage



AVERTISSEMENT! RISQUE DE BLESSURES ! Avant d'effectuer tout travail sur l'appareil, éteignez-le et retirez la batterie.

La perceuse-visseuse sans fil ne nécessite aucun entretien.

- L'appareil doit toujours être propre, sec et exempt d'huile ou de graisse.
- Aucun liquide ne doit pénétrer à l'intérieur de l'appareil.
- Pour le nettoyage du boîtier, utilisez un chiffon sec. N'utilisez jamais d'essence, de solvant ou de nettoyant qui attaque le plastique.
- Si une batterie lithium-ions doit rester stockée pendant une période prolongée, il faut contrôler régulièrement son état de charge. L'état de charge optimal se situe entre 50 % et 80 %. Le climat de stockage optimal est frais et sec.

REMARQUE

- Les pièces détachées non listées (par ex. batterie, interrupteur) peuvent être commandées via la hotline de notre service après-vente.

Garantie pour Kompennass Handels GmbH pour la France

Chère cliente, cher client,

Cet appareil est garanti 3 ans à partir de la date d'achat. S'ils sont compris dans la livraison, les blocs-batteries de la série X12V et X20V Team sont également garantis 3 ans à compter de la date d'achat. Si ce produit venait à présenter des vices, vous disposez de droits légaux face au vendeur de ce produit. Vos droits légaux ne sont pas restreints par notre garantie présentée ci-dessous.

Conditions de garantie

La période de garantie débute à la date d'achat. Veuillez bien conserver le ticket de caisse. Celui-ci servira de preuve d'achat.

Si dans un délai de trois ans suivant la date d'achat de ce produit, un vice de matériel ou de fabrication venait à apparaître, le produit sera réparé, remplacé gratuitement par nos soins ou le prix d'achat remboursé, selon notre choix. Cette prestation sous garantie nécessite, dans le délai de trois ans, la présentation de l'appareil défectueux et du justificatif d'achat (ticket de caisse) ainsi que la description brève du vice et du moment de son apparition.

Si le vice est couvert par notre garantie, vous recevrez le produit réparé ou un nouveau produit en retour. Aucune nouvelle période de garantie ne débute avec la réparation ou l'échange du produit.

Période de garantie et réclamation légale pour vices cachés

L'exercice de la garantie ne prolonge pas la période de garantie. Cette disposition s'applique également aux pièces remplacées ou réparées. Les dommages et vices éventuellement déjà présents à l'achat doivent être signalés immédiatement après le déballage. Toute réparation survenant après la période sous garantie fera l'objet d'une facturation.

Étendue de la garantie

L'appareil a été fabriqué avec soin conformément à des directives de qualité strictes et consciencieusement contrôlé avant sa livraison.

La prestation de la garantie s'applique aux vices de matériel et de fabrication. L'étendue de la garantie ne couvre pas les pièces du produit qui sont exposées à une usure normale et peuvent de ce fait être considérées comme pièces d'usure, comme p. ex. les lames de scie, les lames de rechange, les papiers abrasifs, etc., ni aux détériorations de pièces fragiles, p. ex. interrupteurs ou pièces en verre.

Cette garantie devient caduque si le produit est détérioré, utilisé ou entretenu de manière non conforme. Toutes les instructions listées dans le manuel d'utilisation doivent être exactement respectées pour une utilisation conforme du produit. Des buts d'utilisation et actions qui sont déconseillés dans le manuel d'utilisation, ou dont vous êtes avertis doivent également être évités.

Le produit est uniquement destiné à un usage privé et ne convient pas à un usage professionnel. La garantie est annulée en cas d'entretien incorrect et inapproprié, d'usage de la force et en cas d'intervention non réalisée par notre centre de service après-vente agréé.

Article L217-16 du Code de la consommation

Lorsque l'acheteur demande au vendeur, pendant le cours de la garantie commerciale qui lui a été consentie lors de l'acquisition ou de la réparation d'un bien meuble, une remise en état couverte par la garantie, toute période d'immobilisation d'au moins sept jours vient s'ajouter à la durée de la garantie qui restait à courir. Cette période court à compter de la demande d'intervention de l'acheteur ou de la mise à disposition pour réparation du bien en cause, si cette mise à disposition est postérieure à la demande d'intervention.

Indépendamment de la garantie commerciale souscrite, le vendeur reste tenu des défauts de conformité du bien et des vices rédhibitoires dans les conditions prévues aux articles L217-4 à L217-13 du Code de la consommation et aux articles 1641 à 1648 et 2232 du Code Civil.

Article L217-4 du Code de la consommation

Le vendeur livre un bien conforme au contrat et répond des défauts de conformité existant lors de la délivrance. Il répond également des défauts de conformité résultant de l'emballage, des instructions de montage ou de l'installation lorsque celle-ci a été mise à sa charge par le contrat ou a été réalisée sous sa responsabilité.

Article L217-5 du Code de la consommation

Le bien est conforme au contrat :

- 1° S'il est propre à l'usage habituellement attendu d'un bien semblable et, le cas échéant :
 - s'il correspond à la description donnée par le vendeur et possède les qualités que celui-ci a présentées à l'acheteur sous forme d'échantillon ou de modèle ;
 - s'il présente les qualités qu'un acheteur peut légitimement attendre eu égard aux déclarations publiques faites par le vendeur, par le producteur ou par son représentant, notamment dans la publicité ou l'étiquetage ;
- 2° Ou s'il présente les caractéristiques définies d'un commun accord par les parties ou être propre à tout usage spécial recherché par l'acheteur, porté à la connaissance du vendeur et que ce dernier a accepté.

Article L217-12 du Code de la consommation

L'action résultant du défaut de conformité se prescrit par deux ans à compter de la délivrance du bien.

Article 1641 du Code civil

Le vendeur est tenu de la garantie à raison des défauts cachés de la chose vendue qui la rendent impropre à l'usage auquel on la destine, ou qui diminuent tellement cet usage que l'acheteur ne l'aurait pas acquise, ou n'en aurait donné qu'un moindre prix, s'il les avait connus.

Article 1648 1er alinéa du Code civil

L'action résultant des vices rédhibitoires doit être intentée par l'acquéreur dans un délai de deux ans à compter de la découverte du vice.

Les pièces détachées indispensables à l'utilisation du produit sont disponibles pendant la durée de la garantie du produit.

La garantie ne s'applique pas dans les cas suivants

- usure normale de la capacité de l'accu
- utilisation commerciale du produit
- détérioration ou modification du produit par le client
- non-respect des consignes de sécurité et de maintenance, erreur d'utilisation
- dommages causés par des événements élémentaires

Procédure en cas de garantie

Afin de garantir un traitement rapide de votre demande, veuillez suivre les indications suivantes :

- Veuillez avoir à portée de main pour toutes questions le ticket de caisse et la référence article (IAN) 436716_2304 en tant que justificatif de votre achat.
- Vous trouverez la référence sur la plaque signalétique sur le produit, une gravure sur le produit, sur la page de garde du mode d'emploi (en bas à gauche) ou sur l'autocollant au dos ou sur le dessous du produit.
- Si des erreurs de fonctionnement ou d'autres vices venaient à apparaître, veuillez d'abord contacter le département service clientèle cité ci-dessous par **téléphone** ou par **e-mail**.
- Vous pouvez ensuite retourner un produit enregistré comme étant défectueux en joignant le ticket de caisse et en indiquant en quoi consiste le vice et quand il est survenu, sans devoir l'affranchir à l'adresse de service après-vente communiquée.



Sur www.lidl-service.com, vous pourrez télécharger ce mode d'emploi et de nombreux autres manuels, vidéos produit et logiciels d'installation.

Grâce à ce code QR, vous arriverez directement sur le site Lidl service après-vente (www.lidl-service.com) et vous pourrez ouvrir votre mode d'emploi en saisissant votre référence (IAN) 436716_2304.

Garantie pour Kompennass Handels GmbH pour la Belgique

Chère cliente, cher client,

Cet appareil est garanti 3 ans à partir de la date d'achat. S'ils sont compris dans la livraison, les blocs-batteries de la série X12V et X20V Team sont également garantis 3 ans à compter de la date d'achat. Si ce produit venait à présenter des vices, vous disposez de droits légaux face au vendeur de ce produit. Vos droits légaux ne sont pas restreints par notre garantie présentée ci-dessous.

Conditions de garantie

La période de garantie débute à la date d'achat. Veuillez bien conserver le ticket de caisse. Celui-ci servira de preuve d'achat.

Si dans un délai de trois ans suivant la date d'achat de ce produit, un vice de matériel ou de fabrication venait à apparaître, le produit sera réparé, remplacé gratuitement par nos soins ou le prix d'achat remboursé, selon notre choix. Cette prestation sous garantie nécessite, dans le délai de trois ans, la présentation de l'appareil défectueux et du justificatif d'achat (ticket de caisse) ainsi que la description brève du vice et du moment de son apparition.

Si le vice est couvert par notre garantie, vous recevrez le produit réparé ou un nouveau produit en retour. Aucune nouvelle période de garantie ne débute avec la réparation ou l'échange du produit.

Période de garantie et réclamation légale pour vices cachés

L'exercice de la garantie ne prolonge pas la période de garantie. Cette disposition s'applique également aux pièces remplacées ou réparées. Les dommages et vices éventuellement déjà présents à l'achat doivent être signalés immédiatement après le déballage. Toute réparation survenant après la période sous garantie fera l'objet d'une facturation.

Étendue de la garantie

L'appareil a été fabriqué avec soin conformément à des directives de qualité strictes et consciencieusement contrôlé avant sa livraison.

La prestation de la garantie s'applique aux vices de matériel et de fabrication. L'étendue de la garantie ne couvre pas les pièces du produit qui sont exposées à une usure normale et peuvent de ce fait être considérées comme pièces d'usure, comme p. ex. les lames de scie, les lames de rechange, les papiers abrasifs, etc., ni aux détériorations de pièces fragiles, p. ex. interrupteurs ou pièces en verre.

Cette garantie devient caduque si le produit est détérioré, utilisé ou entretenu de manière non conforme. Toutes les instructions listées dans le manuel d'utilisation doivent être exactement respectées pour une utilisation conforme du produit. Des buts d'utilisation et actions qui sont déconseillés dans le manuel d'utilisation, ou dont vous êtes avertis doivent également être évités.

Le produit est uniquement destiné à un usage privé et ne convient pas à un usage professionnel. La garantie est annulée en cas d'entretien incorrect et inapproprié, d'usage de la force et en cas d'intervention non réalisée par notre centre de service après-vente agréé.

La garantie ne s'applique pas dans les cas suivants

- usure normale de la capacité de l'accu
- utilisation commerciale du produit
- détérioration ou modification du produit par le client
- non-respect des consignes de sécurité et de maintenance, erreur d'utilisation
- dommages causés par des événements élémentaires

Procédure en cas de garantie

Afin de garantir un traitement rapide de votre demande, veuillez suivre les indications suivantes :

- Veuillez avoir à portée de main pour toutes questions le ticket de caisse et la référence article (IAN) 436716_2304 en tant que justificatif de votre achat.
- Vous trouverez la référence sur la plaque signalétique sur le produit, une gravure sur le produit, sur la page de garde du mode d'emploi (en bas à gauche) ou sur l'autocollant au dos ou sur le dessous du produit.
- Si des erreurs de fonctionnement ou d'autres vices venaient à apparaître, veuillez d'abord contacter le département service clientèle cité ci-dessous par **téléphone** ou par **e-mail**.
- Vous pouvez ensuite retourner un produit enregistré comme étant défectueux en joignant le ticket de caisse et en indiquant en quoi consiste le vice et quand il est survenu, sans devoir l'affranchir à l'adresse de service après-vente communiquée.



Sur www.lidl-service.com, vous pourrez télécharger ce mode d'emploi et de nombreux autres manuels, vidéos produit et logiciels d'installation.

Grâce à ce code QR, vous arriverez directement sur le site Lidl service après-vente (www.lidl-service.com) et vous pourrez ouvrir votre mode d'emploi en saisissant votre référence (IAN) 436716_2304.

⚠ AVERTISSEMENT !

- ▶ **Faites réparer vos appareils par le service après-vente ou un électricien qualifié et uniquement avec des pièces de rechange d'origine.** Cela assure le maintien de la sécurité de l'appareil.
- ▶ **Confiez toujours le remplacement de la fiche ou du cordon d'alimentation au fabricant de l'appareil ou à son service après-vente.** Cela assure le maintien de la sécurité de l'appareil.

Service après-vente

FR Service France
Tel.: 0800 919270
E-Mail: kompernass@lidl.fr

BE Service Belgique
Tel.: 0800 12089
E-Mail: kompernass@lidl.be

IAN 436716_2304

Importateur

Veuillez tenir compte du fait que l'adresse suivante n'est pas une adresse de service après-vente. Veuillez d'abord contacter le service mentionné.

KOMPERNASS HANDELS GMBH
BURGSTRASSE 21
44867 BOCHUM
ALLEMAGNE
www.kompernass.com

Mise au rebut



FR

Cet appareil se recycle

À DÉPOSER EN MAGASIN

OU

À DÉPOSER EN DÉCHÈTERIE

Points de collecte sur www.quefaire-demedesdechets.fr
Privilégiez la réparation ou le don de votre appareil !



FR



FR

Le produit, l'emballage et le mode d'emploi sont recyclables, soumis à une responsabilité élargie du fabricant, et sont collectés séparément.



Ne jetez pas les outils électriques dans les ordures ménagères !

Le symbole ci-contre, d'une poubelle barrée sur roues, indique que cet appareil doit respecter la directive 2012/19/EU. Cette directive stipule que vous ne devez pas éliminer cet appareil en fin de vie avec les ordures ménagères, mais le rapporter aux points de collecte, aux centres de recyclage ou aux entreprises de gestion des déchets spécialement équipés à cet effet.

Ce recyclage est gratuit. Respectez l'environnement et recyclez en bonne et due forme.



Renseignez-vous auprès de votre commune ou des services administratifs de votre ville pour connaître les possibilités de recyclage du produit usagé.



Ne jetez pas les accus dans les ordures ménagères !

Directive 2006/66/CE. Déposez le pack d'accus et/ou l'appareil auprès des points de collecte existants. Les piles/batteries doivent être traitées comme des déchets spéciaux devant être obligatoirement recyclés dans le respect de l'environnement par les entités correspondantes (commerçants, revendeurs spécialisés, services municipaux, entreprises de recyclage professionnel). Les piles/batteries peuvent contenir des métaux lourds toxiques.

Par conséquent, ne jetez pas les piles/batteries dans les ordures ménagères, rappelez-les au contraire à un point de collecte séparé. Ne rappelez les piles/batteries qu'à l'état déchargé.



L'emballage est constitué de matériaux écologiques que vous pouvez recycler par le biais des services de recyclage locaux.



Éliminez l'emballage d'une manière respectueuse de l'environnement. Observez le marquage sur les différents matériaux d'emballage et triez-les séparément si nécessaire. Les matériaux d'emballage sont repérés par des abréviations (a) et des numéros (b) qui ont la signification suivante : 1-7 : Plastiques, 20-22 : Papier et carton, 80-98 : Matériaux composites.

Traduction de la déclaration de conformité originale

Nous soussignés, KOMPERNASS HANDELS GMBH, responsable du document Monsieur Semi Uguzlu, BURGSTR. 21, 44867 BOCHUM, ALLEMAGNE, déclarons par la présente que ce produit est en conformité avec les normes, documents normatifs et directives CE suivants :

Directive relative aux machines (2006/42/CE)

Compatibilité électromagnétique (2014/30/EU)

Directive RoHS (2011/65/EU)*

* La seule responsabilité pour l'établissement de cette déclaration de conformité incombe au fabricant. L'objet décrit ci-dessus de la déclaration répond aux prescriptions de la directive 2011/65/EU du Parlement européen et du Conseil en date du 8 juin 2011 visant la restriction de l'utilisation de certaines substances dangereuses dans les appareils électriques et électroniques.

Normes harmonisées appliquées

EN 62841-1:2015/A11:2022

EN 62841-2-1:2018/A12:2022

EN IEC 55014-1:2021

EN IEC 55014-2:2021

EN IEC 63000:2018

Type/désignation de l'appareil : Perceuse-visseuse sans fil 20 V PABS 20-Li H9

Année de construction : 10-2023

Numéro de série : IAN 436716_2304

Bochum, le 16/08/2023



Semi Uguzlu

- Responsable qualité -

Sous réserve de modifications techniques à des fins de perfectionnement.

Commande d'une batterie de rechange et d'un chargeur

Sur Internet, vous pouvez commander confortablement une batterie de rechange ou un chargeur sur www.kompernass.com.



X20V 4 Ah



X20V 2 Ah



PDSL20 20 A1

◆ Scannez le code QR avec votre smartphone/tablette.

Ce code QR vous donne un accès direct à notre site web sur lequel vous pouvez visualiser et commander les pièces de rechange disponibles.

REMARQUE

- ▶ Si vous rencontrez des problèmes avec la commande en ligne, vous pouvez vous adresser par téléphone ou par e-mail à notre Centre de service après-vente.
- ▶ Veuillez toujours indiquer à la commande la référence article (IAN) 436716_2304.
- ▶ Veuillez noter qu'une commande en ligne de pièces de rechange n'est pas possible pour tous les pays de livraison.

Inhoud

Inleiding	46
Gebruik in overeenstemming met bestemming	46
Onderdelen	46
Inhoud van het pakket	46
Technische gegevens	46
Algemene veiligheidsvoorschriften voor elektrische gereedschappen	47
1. Veiligheid op de werkplek	47
2. Elektrische veiligheid	47
3. Veiligheid van personen	48
4. Gebruik en behandeling van het elektrische gereedschap	49
5. Gebruik en behandeling van het accugereedschap	49
6. Service	50
Veiligheidsvoorschriften voor boormachines	50
Originele accessoires/hulpstukken	50
Veiligheidsvoorschriften voor opladers	51
Vóór de ingebruikname	51
Accupack opladen (zie afb. A)	51
Accupack in het apparaat plaatsen/uit het apparaat nemen	52
Status van de accu controleren	52
Gereedschappen verwisselen	52
Instellen draaimoment/boorstand	52
Aandrijving met 2 versnellingen	52
Ingebruikname	52
In-/uitschakelen	52
Toerental instellen	52
Draairichting wijzigen	53
Tips en trucs	53
Onderhoud en reiniging	53
Garantie van Kompernaß Handels GmbH	54
Service	55
Importeur	55
Afvoeren	56
Vertaling van de oorspronkelijke conformiteitsverklaring	57
Vervangende accu en oplader bestellen	58

ACCU-SCHROEFBOORMACHINE 20 V PABS 20-Li H9

Inleiding

Hartelijk gefeliciteerd met de aankoop van uw nieuwe apparaat. U hebt hiermee gekozen voor een hoogwaardig product. De gebruiksaanwijzing maakt deel uit van dit product. Hij bevat belangrijke aanwijzingen voor de veiligheid, het gebruik en het afvoeren van dit product. Lees alle bedienings- en veiligheidsvoorschriften voordat u het product in gebruik neemt. Gebruik het product uitsluitend op de voorgeschreven wijze en voor de aangegeven doeleinden. Geef alle documenten mee als u het product overdraagt aan een derde.

Gebruik in overeenstemming met bestemming

Dit apparaat is bedoeld voor het boren en schroeven in hout, kunststof en metaal. Gebruik het apparaat uitsluitend op de voorgeschreven wijze en voor de aangegeven doeleinden. Elk ander gebruik of elke wijziging van het apparaat geldt als niet in overeenstemming met de bestemming en brengt ernstig gevaar voor ongelukken met zich mee. De fabrikant aanvaardt geen enkele aansprakelijkheid voor schade die voortvloeit uit gebruik in strijd met de bestemming. Niet bestemd voor bedrijfsmatig gebruik.

Onderdelen

- 1 Versnellingschakelaar
- 2 Bithouder (magnetisch)
- 3 Draairichtingschakelaar/blokkering
- 4 Aan-/uitknop/toerentalregeling
- 5 Riemhouder
- 6 Toets Accutoestand
- 7 Accu-display-LED
- 8 Accupack*
- 9 Knop voor ontgrendeling van het accupack
- 10 LED-werklampje
- 11 Boorhouder
- 12 Instelring draaimoment

- 13 Snellader*
- 14 Rode controle-LED voor opladen
- 15 Groene controle-LED voor opladen

Inhoud van het pakket

- 1 accu-schroefboormachine 20 V
- 1 koffer
- 1 gebruiksaanwijzing

Technische gegevens

Accu-schroefboormachine 20 V PABS 20-Li H9

Nominale spanning	20 V \equiv (gelijkstroom)
Nominaal toerental (onbelast)	1e stand n_0 0 - 430 min^{-1} 2e stand n_0 0 - 1500 min^{-1}

Spanbereik boorhouder

	max. \varnothing 13 mm
---	--------------------------

Max. boordiameter	Staal 13 mm Hout 30 mm
-------------------	---------------------------

Accu PAP 20 A1*

Type	LITHIUM-ION
Nominale spanning	20 V \equiv (gelijkstroom)
Capaciteit	2 Ah
Cellen	5

Accu-snellader PLG 20 A1*

INGANG/Input

Nominale spanning	230-240 V \sim , 50 Hz (wisselstroom)
-------------------	---

Nominaal vermogen	65 W
-------------------	------

Zekering (intern)	3,15 A 
-------------------	--

UITGANG/Output

Nominale spanning	21,5 V \equiv (gelijkstroom)
-------------------	--------------------------------

Nominale stroom	2,4 A
-----------------	-------

Oplaadduur	ca. 60 min
------------	------------

Beschermingsklasse	II/  (dubbel geïsoleerd)
--------------------	---

* DE ACCU EN OPLADER ZIJN NIET MEEGELEVERD

Geluidsemissiewaarde

Gemeten waarde voor geluid vastgesteld conform EN 62841. Het A-gewogen geluidsniveau van het elektrische gereedschap bedraagt gemiddeld:

Geluidsdruk niveau	$L_{PA} = 75,5$ dB
Onzekerheid K	$K_{PA} = 5$ dB
Geluidsvermogensniveau	$L_{WA} = 83,5$ dB
Onzekerheid K	$K_{WA} = 5$ dB

Trillingsemissiewaarde

Totale trillingswaarden (vectorsom van drie richtingen) bepaald conform EN 62841

Trillingsemissiewaarde

$$a_{h,D} \leq 2,5 \text{ m/s}^2$$

Onzekerheid K = 1,5 m/s²

OPMERKING

- ▶ De vermelde totale trillingswaarden en de vermelde geluidsemissiewaarden zijn in een genormeerde testopstelling gemeten en kunnen ook worden gebruikt voor vergelijking van een elektrisch gereedschap met een ander elektrisch gereedschap.
- ▶ De vermelde totale trillingswaarden en de vermelde geluidsemissiewaarden kunnen ook worden gebruikt voor een voorlopige inschatting van de belasting.

⚠ WAARSCHUWING!

- ▶ De trillings- en geluidsemissieniveaus kunnen tijdens het daadwerkelijke gebruik van het elektrische gereedschap afwijken van de vermelde waarden, afhankelijk van de aard en het gebruik van het elektrische gereedschap, en in het bijzonder afhankelijk van het soort werkstuk dat wordt bewerkt.
- ▶ Probeer de belasting zo klein mogelijk te houden. Om de trillingsbelasting te reduceren, kunt u bijvoorbeeld handschoenen dragen tijdens het gebruik van het gereedschap en slechts beperkte tijd met het gereedschap werken. Daarbij dient u rekening te houden met alle aspecten van de bedrijfscyclus (bijvoorbeeld perioden waarin het gereedschap is uitgeschakeld en perioden waarin het gereedschap weliswaar is ingeschakeld, maar niet wordt belast).



Algemene veiligheidsvoorschriften voor elektrische gereedschappen

⚠ WAARSCHUWING!

- ▶ Lees alle veiligheidsvoorschriften, aanwijzingen, afbeeldingen en technische gegevens van dit elektrische gereedschap. Het niet-naleven van de volgende aanwijzingen kan elektrische schokken, brand en/of ernstig letsel veroorzaken.

Bewaar alle veiligheidsvoorschriften en -aanwijzingen voor toekomstig gebruik.

De in de veiligheidsvoorschriften gebruikte term "elektrisch gereedschap" heeft betrekking op elektrisch gereedschap dat op netvoeding werkt (met snoer) en op elektrisch gereedschap dat op accu werkt (zonder snoer).

1. Veiligheid op de werkplek

- Houd uw werkomgeving schoon en goed verlicht. Wanorde en een niet verlichte werkomgeving kunnen leiden tot ongelukken.
- Gebruik het elektrische gereedschap niet in explosiegevaarlijke omgevingen waarin zich brandbare vloeistoffen, gasen of stof bevinden. Elektrisch gereedschap geeft vonken af, die stof of dampen kunnen doen ontvlammen.
- Houd kinderen en andere personen uit de buurt tijdens het gebruik van het elektrische gereedschap. Als u afgeleid raakt, zou u de controle over het elektrische gereedschap kunnen verliezen.

2. Elektrische veiligheid

- De stekker van het elektrische gereedschap moet in het stopcontact passen. De stekker mag op geen enkele wijze worden veranderd. Gebruik geen verloopstekker in combinatie met geaarde elektrische gereedschappen. Onveranderde stekkers en passende stopcontacten verminderen het risico op elektrische schokken.

- b) Voorkom lichamelijk contact met geaarde oppervlakken zoals buizen, verwarmingstoestellen, fornuizen en koelkasten. Er bestaat een verhoogd risico op elektrische schokken als uw lichaam geaard is.
- c) Houd elektrisch gereedschap uit de buurt van regen of vocht. Als er water in een elektrisch gereedschap binnendringt, bestaat er verhoogd risico op een elektrische schok.
- d) Gebruik het snoer niet voor oneigenlijke doeleinden, bijvoorbeeld om het elektrische gereedschap te dragen, om het gereedschap op te hangen of om de stekker uit het stopcontact te trekken. Houd het snoer uit de buurt van hitte, olie, scherpe randen of bewegende onderdelen. Beschadigde of in de war geraakte snoeren verhogen de kans op een elektrische schok.
- e) Gebruik bij het werken met elektrisch gereedschap buitenshuis alleen verlengsnoeren die zijn goedgekeurd voor gebruik buitenshuis. Het gebruik van een verlengsnoer dat geschikt is voor gebruik buitenshuis, vermindert het risico op een elektrische schok.
- f) Gebruik een aardlekschakelaar als het gebruik van het elektrische gereedschap in een vochtige omgeving onvermijdelijk is. Het gebruik van een aardlekschakelaar vermindert het risico op een elektrische schok.

3. Veiligheid van personen

- a) Wees alert, let op wat u doet en gebruik uw gezond verstand wanneer u elektrisch gereedschap gebruikt. Gebruik geen elektrisch gereedschap als u moe bent of onder invloed bent van drugs, alcohol of medicijnen. Eén moment van onoplettendheid kan bij het gebruik van elektrisch gereedschap al tot ernstig letsel leiden.
- b) Draag persoonlijke beschermingsmiddelen en draag altijd een veiligheidsbril. Het dragen van persoonlijke beschermingsmiddelen zoals een stofmasker, antislip-veiligheidsschoenen, een veiligheidshelm of gehoorbescherming, afhankelijk van het type en het gebruik van het elektrische gereedschap, vermindert het risico op letsel.
- c) Voorkom onbedoelde inschakeling. Zorg ervoor dat het elektrische gereedschap is uitgeschakeld voordat u het aansluit op de netvoeding en/of de accu, het optilt of draagt. Als u bij het dragen van elektrisch gereedschap uw vinger op de aan-/uitknop houdt of als u een reeds ingeschakeld elektrisch gereedschap op de netvoeding aansluit, kan dit tot ongelukken leiden.
- d) Verwijder het afstelgereedschap of de sleutel voordat u het elektrische gereedschap aanzet. Gereedschap of moersleutels die zich in een draaiend onderdeel van het elektrische gereedschap bevinden, kunnen letsel veroorzaken.
- e) Voorkom een abnormale lichaamshouding. Zorg dat u stevig staat en bewaar altijd uw evenwicht. Daardoor kunt u het elektrische gereedschap in onverwachte situaties beter onder controle houden.
- f) Draag geschikte kleding. Draag geen wijde kleding of sieraden. Houd haar en kleding uit de buurt van bewegende onderdelen. Los zittende kleding, sieraden of haren kunnen door bewegende onderdelen gegrepen worden.

- g) Als stofafzuigings- en opvangvoorzieningen kunnen worden bevestigd, moeten deze worden aangesloten en correct worden gebruikt. Het gebruik van een stofafzuiging kan risico's door stof beperken.
- h) Laat u niet misleiden door een vals gevoel van veiligheid en negeer de veiligheidsregels voor elektrisch gereedschap niet, ook niet als u na veelvuldig gebruik vertrouwd bent met het elektrische gereedschap. Onoplettendheid kan in een fractie van een seconde tot ernstig letsel leiden.
- e) Onderhoud het elektrische gereedschap en de opzetstukken zorgvuldig. Controleer of bewegende onderdelen naar behoren werken en niet klemmen, en of er geen onderdelen gebroken of zodanig beschadigd zijn dat de werking van het elektrische gereedschap wordt aangetast. Laat beschadigde onderdelen vóór de ingebruikname van het elektrische gereedschap repareren. Veel ongelukken zijn het gevolg van slecht onderhoud van elektrisch gereedschap.

4. Gebruik en behandeling van het elektrische gereedschap

- a) Voorkom overbelasting van het elektrische gereedschap. Gebruik voor uw werkzaamheden het daarvoor bedoelde elektrische gereedschap. Met een geschikt elektrisch gereedschap werkt u beter en veiliger in het aangegeven vermogensbereik.
- b) Gebruik geen elektrisch gereedschap waarvan de aan-/uitknop defect is. Elektrisch gereedschap dat niet meer kan worden aan- of uitgezet, is gevaarlijk en moet worden gerepareerd.
- c) Haal de stekker uit het stopcontact en/of verwijder de afneembare accu, voordat u instellingen aan het apparaat verricht, hulpstukken verwisselt of het elektrische gereedschap weglegt. Deze voorzorgsmaatregel voorkomt dat het elektrische gereedschap onbedoeld kan worden gestart.
- d) Berg elektrisch gereedschap buiten het bereik van kinderen op wanneer het niet in gebruik is. Zorg ervoor dat het elektrische gereedschap niet wordt gebruikt door personen die er niet mee vertrouwd zijn of die deze instructies niet hebben gelezen. Elektrisch gereedschap is gevaarlijk als het door onervaren personen worden gebruikt.
- f) Houd snijgereedschappen scherp en schoon. Met zorg onderhouden snijgereedschappen met scherpe snijkanten lopen minder vaak vast en zijn gemakkelijker te sturen.
- g) Gebruik elektrisch gereedschap, hulpstukken en dergelijke in overeenstemming met deze instructies. Houd daarbij rekening met de werkomstandigheden en de te verrichten werkzaamheden. Het gebruik van elektrisch gereedschap voor andere doeleinden dan de beoogde toepassingen kan tot gevaarlijke situaties leiden.
- h) Houd handgrepen en greepvlakken droog, schoon en vrij van olie en vet. Bij gladde handgrepen en greepvlakken is een veilige bediening en beheersing van het elektrische gereedschap in onvoorzien situaties niet mogelijk.

5. Gebruik en behandeling van het accugereedschap

- a) Laad de accu's uitsluitend op met een oplader die door de fabrikant wordt aanbevolen. Er bestaat brandgevaar als een oplader die voor een bepaald type accu's bestemd is, voor andere accu's wordt gebruikt.
- b) Gebruik in elektrisch gereedschap alleen die accu's die daarvoor bestemd zijn. Het gebruik van andere accu's kan tot verwondingen en brandgevaar leiden.
- c) Houd een niet-gebruikte accu uit de buurt van paperclips, munten, sleutels, spijkers, schroeven en andere kleine metalen voorwerpen die een overbrugging van de contacten kunnen veroorzaken. Kortsluiting tussen de accucontacten kan verbrandingen of brand tot gevolg hebben.

- d) Bij onjuist gebruik kan er vloeistof uit de accu lekken. Vermijd contact met accuvloeistof. Spoel bij onbedoeld contact met accuvloeistof de vloeistof weg met water. Raadpleeg bovendien een arts als er accuvloeistof in de ogen komt. Lekkende accuvloeistof kan leiden tot huidirritatie en brandwonden.
- e) Gebruik geen beschadigde of gemodificeerde accu. Beschadigde of gemodificeerde accu's kunnen zich onvoorspelbaar gedragen en brand, explosies of letselgevaar tot gevolg hebben.
- f) Stel een accu niet bloot aan vuur of hoge temperaturen. Vuur of temperaturen boven 130 °C (265 °F) kunnen een explosie veroorzaken.
- g) Volg alle instructies voor het opladen en laad de accu of het accugereedschap nooit op buiten het in de gebruiksaanwijzing aangegeven temperatuurbereik. Bij verkeerd opladen of opladen buiten het toegestane temperatuurbereik kan de accu stuk gaan en kan het brandgevaar toenemen.



VOORZICHTIG! EXPLOSIEGEVAAR!
Laad niet-oplaadbare accu's nooit op.



Bescherm de accu

tegen hitte, bijv. ook tegen continu zonlicht, vuur, water en vocht. Er bestaat explosiegevaar.

6. Service

- a) Laat uw elektrische gereedschap alleen door gekwalificeerde vakmensen en uitsluitend met originele vervangingsonderdelen repareren. Op die manier blijft de veiligheid van het elektrische gereedschap gewaarborgd.
- b) Pleeg nooit onderhoud aan beschadigde accu's. Onderhoudswerkzaamheden aan accu's mogen uitsluitend worden uitgevoerd door de fabrikant of een bevoegde klantenservice.

Veiligheidsvoorschriften voor boormachines

Veiligheidsvoorschriften voor alle werkzaamheden

- Pak het gereedschap alleen vast aan de geïsoleerde greepvlakken wanneer u werkzaamheden uitvoert waarbij de schroeven of het gebruikte gereedschap met verborgen elektriciteitsleidingen in aanraking kunnen komen. Bij contact tussen het gebruikte gereedschap of de schroeven en een leiding waar spanning op staat, kunnen ook metalen onderdelen van het apparaat onder spanning komen te staan, met een elektrische schok tot gevolg.
- Vang zo nodig stof op, bijvoorbeeld met een stofzuiger.

Veiligheidsvoorschriften bij gebruik van lange boren

- Werk in geen geval met een hoger toerental dan het voor de boor maximaal toegestane toerental. Bij hogere toerentallen kan de boor, wanneer die zonder contact met het werkstuk vrij kan draaien, gemakkelijk verbuigen en zodoende letsel veroorzaken.
- Begin altijd met een laag toerental te boren, terwijl de boor contact maakt met het werkstuk. Bij hogere toerentallen kan de boor, wanneer die zonder contact met het werkstuk vrij kan draaien, gemakkelijk verbuigen en zodoende letsel veroorzaken.
- Oefen geen overmatige druk uit en oefen alleen druk uit in de lengterichting van de boor. Boren kunnen verbuigen en daardoor breken of tot een verlies van de controle leiden en letsel veroorzaken.

Originele accessoires/hulpstukken

- Gebruik alleen accessoires en hulpstukken die vermeld staan in de gebruiksaanwijzing of waarvan gebruik compatibel is met het apparaat.

WAARSCHUWING!

- Gebruik geen accessoires die niet door PARKSIDE worden aanbevolen. Dit kan een elektrische schok en brand tot gevolg hebben.

Veiligheidsvoorschriften voor opladers

- Dit apparaat mag worden gebruikt door kinderen vanaf 8 jaar en door personen met beperkte fysieke, zintuiglijke of geestelijke vermogens of gebrek aan ervaring of kennis, mits ze onder toezicht staan of over het veilige gebruik van het apparaat zijn geïnstrueerd en de daaruit voortvloeiende gevaren hebben begrepen. Kinderen mogen niet met het apparaat spelen. Kinderen mogen zonder toezicht geen reiniging en gebruikersonderhoud uitvoeren.
- Wanneer het snoer van dit apparaat beschadigd raakt, moet het worden vervangen door de fabrikant of de klantenservice van de fabrikant of een persoon met vergelijkbare kwalificaties, om risico's te voorkomen.



De oplader is alleen geschikt voor gebruik binnenshuis.

⚠ WAARSCHUWING!

- Wanneer het snoer van dit apparaat beschadigd raakt, moet het worden vervangen door de fabrikant of de klantenservice van de fabrikant of een persoon met vergelijkbare kwalificaties, om risico's te voorkomen.

⚠ LET OP!

- ◆ Met deze oplader kunnen alleen de volgende accu's worden opgeladen: PAP 20 A1/PAP 20 A2/PAP 20 A3/PAP 20 B1/PAP 20 B3/PAPS 204 A1/PAPS 208 A1.

Vóór de ingebruikname

Accupack opladen (zie afb. A)

⚠ VOORZICHTIG!

- ▶ Trek altijd de stekker uit het stopcontact voordat u het accupack 8 uit de oplader haalt resp. in de oplader plaatst.

OPMERKING

- ▶ Laad het accupack nooit op als de omgevingstemperatuur lager is dan 10 °C of hoger is dan 40 °C. Als een lithium-ion-accu langere tijd moet worden opgeslagen, moet de laadtoestand periodiek worden gecontroleerd. De optimale laadtoestand ligt tussen 50% en 80%. De accu moet worden opgeslagen in een koele, droge omgeving met een temperatuur tussen 0 °C en 50 °C.
- ◆ Plaats het accupack 8 op de snellader 13 (zie afb. A).
- ◆ Steek de stekker in het stopcontact. De controle-LED 14 brandt rood en geeft aan dat het accupack wordt opgeladen.
- ◆ De groene controle-LED 15 geeft aan dat het opladen is voltooid en dat het accupack 8 klaar is voor gebruik.
- ◆ Schuif het accupack 8 in het apparaat.

Accupack in het apparaat plaatsen/uit het apparaat nemen

Accupack plaatsen

- ◆ Schuif de draairichtingschakelaar ③ naar de middelste stand (blokkering). Klik het accupack ⑧ vast in de handgreep.

Accupack uit het apparaat halen

- ◆ Druk op de ontgrendelingsknop ⑨ en neem het accupack ⑧ uit het apparaat.

Status van de accu controleren

- ◆ Druk voor controle van de accustatus op de toets Accutoestand ⑥.
De toestand of resterende capaciteit wordt als volgt door de accu-display-LED ⑦ aangegeven:
GROEN/ROOD/ORANJE = maximale lading/capaciteit
ROOD/ORANJE = middelhoge lading/capaciteit
ROOD = zwakke lading - accu opladen

Gereedschappen verwisselen

Uw accu-schroefboormachine heeft een volautomatische asvergrendeling .

Bij stilstaande motor wordt de aandrijfas vergrendeld, zodat de boorhouder ⑪ door draaien ↻ kan worden geopend. Nadat u het gewenste hulpstuk hebt ingezet en door het draaien van de boorhouder ↻ hebt vastgezet, kunt u onmiddellijk weer verder werken. De asvergrendeling komt automatisch los bij het starten van de motor (drukken op de aan-/uitknop ④).

Instellen draaimoment/boorstand

Met de instelling voor het draaimoment ⑫ kunt u de draaikracht instellen.

- ◆ Kies een lagere stand voor kleine schroeven resp. zachte materialen.
- ◆ Kies een hogere stand voor grote schroeven, harde materialen, resp. bij het uitdraaien van schroeven.
- ◆ Kies voor boorwerkzaamheden de boorstand, door de instelling voor het draaimoment ⑫ op de stand  te zetten.

Aandrijving met 2 versnellingen

VOORZICHTIG!

- Bedien de versnellingschakelaar ① alleen wanneer het apparaat stilstaat. Anders kan het apparaat beschadigd raken.

In de eerste versnelling (versnellingschakelaar ① op stand 1)

bereikt u een toerental van circa 430 min⁻¹ en een hoog draaimoment. Deze instelling is geschikt voor alle schroefwerkzaamheden.

In de tweede versnelling (versnellingschakelaar ① op stand 2)

bereikt u een toerental van circa 1500 min⁻¹ voor het uitvoeren van boorwerkzaamheden.

Ingebruikname

In-/uitschakelen

Inschakelen

- ◆ Druk op de aan-/uitknop ④ en houd deze ingedrukt om het apparaat in te schakelen. Het LED-werklampje ⑩ brandt bij een gedeeltelijk of volledig ingedrukte aan-/uitknop ④. Zo kunt u het werkvlak verlichten bij ongunstige lichtomstandigheden.

Uitschakelen

- ◆ Laat de aan-/uitknop ④ los om het apparaat uit te schakelen.

Toerental instellen

De aan-/uitknop ④ heeft een variabele toerentalregeling. Licht drukken op de aan-/uitknop ④ resulteert in een laag toerental. Met toenemende druk wordt het toerental hoger.

OPMERKING

- De geïntegreerde motorrem zorgt ervoor dat het apparaat snel stilstaat.

Draairichting wijzigen

- ◆ Wijzig de draairichting door de draairichtingschakelaar  naar rechts resp. naar links te duwen.

Tips en trucs



Tip! Zo handelt u correct.

- ◆ Controleer vóór gebruik of de schroefbit of boor correct is aangebracht, dat wil zeggen of deze gecentreerd in de boorhouder is bevestigd.
- ◆ Maat en type zijn op de schroefbits aangegeven. Als u twijfelt, probeert u eerst of de bit zonder speling in de schroefkop past.

Draaimoment

- ◆ Kleinere schroeven/bits kunnen beschadigd raken als u een te hoog draaimoment resp. een te hoog toerental instelt.

Harde schroefverbinding (in metaal)

- ◆ Bijzonder hoge draaimomenten ontstaan bijvoorbeeld bij metalen schroefverbindingen met gebruik van dopsleutelhulpstukken. Kies een laag toerental.

Zachte schroefverbinding (bijv. in zacht hout)

- ◆ Schroef ook hier met een laag toerental, om bijv. het oppervlak van het hout bij het contact met de metalen schroefkop niet te beschadigen. Gebruik een verzinkboor.

Neem bij het boren in hout, metaal en andere materialen beslist de onderstaande punten in acht

- ◆ Gebruik bij een boor met een kleine diameter een hoog toerental en bij een boor met een grote diameter een laag toerental.
- ◆ Kies bij harde materialen een laag toerental en bij zachte materialen een hoog toerental.
- ◆ Zet het werkstuk indien mogelijk vast in een spansysteem.
- ◆ Markeer de plaats waar moet worden geboord met een drevelf of een spijker. Kies voor het aanboren een laag toerental.

- ◆ Trek de draaiende boor regelmatig uit het boorgat om spanen of zaagsel te verwijderen en de boor te koelen.

Boren in metaal

- ◆ Gebruik metaalboren (HSS). Voor het beste resultaat moet de boor met snijolie worden gekoeld. Metaalboren kunnen ook worden gebruikt voor het boren in kunststof. Boor eerst voor met een boor van \varnothing 3 mm en ga daarna door tot de gewenste boordiameter is bereikt.

Boren in hout

- ◆ Gebruik een houtboor met centerpunt. Voor diepe boringen gebruikt u een spiraalboor en voor boorgaten met een grote diameter een Forstner-boor. Kleine schroeven in zacht hout kunnen ook zonder voorboren worden ingeschroefd.

Onderhoud en reiniging



WAARSCHUWING! LETSELGEVAAR!
Schakel, voordat u werkzaamheden aan het apparaat uitvoert, eerst het apparaat uit en verwijder de accu.

De accu-schroefboormachine is onderhoudsvrij.

- Het apparaat moet altijd schoon, droog en vrij van olie of smeervet zijn.
- Er mogen geen vloeistoffen in het apparaat terechtkomen.
- Gebruik voor het schoonmaken van de behuizing een droge doek. Gebruik nooit benzine, oplosmiddelen of schoonmaakmiddelen die kunststof aantasten.
- Als een lithium-ion-accu langere tijd moet worden opgeslagen, moet de laadtoestand periodiek worden gecontroleerd. De optimale laadtoestand ligt tussen 50% en 80%. Het optimale opslagklimaat is koel en droog.

OPMERKING

- ▶ Niet-vermelde vervangingsonderdelen (zoals accu, schakelaars) kunt u bestellen via onze service-hotline.

Garantie van Kompernaß Handels GmbH

Geachte klant,

U hebt op dit apparaat 3 jaar garantie vanaf de aankoopdatum. Voor zover meegeleverd hebt u op de accupacks van de X12V en de X20V Team-serie eveneens 3 jaar garantie vanaf de aankoopdatum. In geval van gebreken in dit product hebt u wettelijke rechten tegenover de verkoper van het product. Deze wettelijke rechten worden door onze hierna beschreven garantie niet beperkt.

Garantievoorwaarden

De garantieperiode geldt vanaf de datum van aankoop. Bewaar de kassabon zorgvuldig. U hebt hem nodig als bewijs van aankoop.

Als er binnen drie jaar vanaf de aankoopdatum van dit product een materiaal- of fabricagefout optreedt, wordt - naar onze keuze - het product door ons kosteloos gerepareerd of vervangen of wordt de koopprijs terugbetaald. Voorwaarde voor deze garantie is dat het defecte apparaat en het aankoopbewijs (kassabon) binnen de termijn van drie jaar worden overlegd en dat kort wordt omschreven waaruit het gebrek bestaat en wanneer het is opgetreden.

Wanneer het defect door onze garantie wordt gedekt, krijgt u het gerepareerde product of een nieuw product retour. Met de reparatie of vervanging van het product begint er geen nieuwe garantieperiode.

Garantieperiode en wettelijke aanspraken bij gebreken

De garantieperiode wordt door deze waarborg niet verlengd. Dat geldt ook voor vervangen en gerepareerde onderdelen. Eventueel al bij aankoop aanwezige schade en gebreken moeten meteen na het uitpakken worden gemeld. Voor reparaties na afloop van de garantieperiode worden kosten in rekening gebracht.

Garantieomvang

Het apparaat is op basis van strenge kwaliteitsnormen met de grootst mogelijke zorg vervaardigd en voorafgaand aan de levering nauwkeurig gecontroleerd.

De garantie geldt voor materiaal- of fabricagefouten. De garantie geldt niet voor productonderdelen die onderhevig zijn aan normale slijtage en die daarom als slijtonderdelen kunnen worden beschouwd, bijv. zaagbladen, reservemesjes, schuurpapier enz. of voor schade aan breekbare onderdelen zoals schakelaars of onderdelen die van glas zijn gemaakt.

Deze garantie vervalt wanneer het product is beschadigd, ondeskundig is gebruikt of is gerepareerd. Voor deskundig gebruik van het product moeten alle in de gebruiksaanwijzing beschreven aanwijzingen precies worden opgevolgd. Gebruiksdoel-einden en handelingen die in de gebruiksaanwijzing worden afgeraden of waarvoor wordt gewaarschuwd, moeten beslist worden vermeden.

Het product is uitsluitend bestemd voor privé-gebruik en niet voor bedrijfsmatige doeleinden. Bij verkeerd gebruik en ondeskundige behandeling, bij gebruik van geweld en bij reparaties die niet door ons erkend servicefiliaal zijn uitgevoerd, vervalt de garantie.

Garantie geldt niet bij

- normale afname van de accupaciteit
- commercieel/bedrijfsmatig gebruik van het product
- beschadiging of modificatie van het product door de klant
- niet-naleving van de veiligheids- en onderhoudsvoorschriften, bedieningsfouten
- schade door natuurrampen

Afhandeling bij een garantiekwestie

Voor een snelle afhandeling van uw aanvraag neemt u de volgende aanwijzingen in acht:

- Houd voor alle aanvragen de kassabon en het artikelnummer (IAN) 436716_2304 als aankoopbewijs bij de hand.

- Het artikelnummer vindt u op het typeplaatje van het product, op het product gegraveerd, op de titelpagina van de gebruiksaanwijzing (linksonder) of op de sticker op de achter- of onderkant van het product.
- Als er fouten in de werking of andere gebreken optreden, neemt u eerst contact op met de hierna genoemde serviceafdeling, **telefonisch** of **via e-mail**.
- Een als defect geregistreerd product kunt u dan zonder portokosten naar het aan u doorgegeven serviceadres sturen. Voeg het aankoopbewijs (kassabon) bij en vermeld waaruit het gebrek bestaat en wanneer het is opgetreden.



Op www.lidl-service.com kunt u deze en vele andere handleidingen, productvideo's en installatiesoftware downloaden.

Met deze QR-code gaat u direct naar de website van Lidl Service (www.lidl-service.com) en kunt u met het invoeren van het artikelnummer (IAN) 436716_2304 de gebruiksaanwijzing openen.

⚠ WAARSCHUWING!

- ▶ Laat uw apparaten door het servicepunt of een elektricien repareren, en uitsluitend met originele vervangingsonderdelen. Op die manier blijft de veiligheid van het apparaat gewaarborgd.
- ▶ Laat de stekker of het snoer altijd vervangen door de fabrikant van het apparaat of diens klantenservice. Op die manier blijft de veiligheid van het apparaat gewaarborgd.

Service

NL Service Nederland

Tel.: 0800 0249630

E-Mail: kompernass@lidl.nl

BE Service België

Tel.: 0800 12089

E-Mail: kompernass@lidl.be

IAN 436716_2304

Importeur

Let op: het volgende adres is geen serviceadres. Neem eerst contact op met het opgegeven serviceadres.

KOMPERNASS HANDELS GMBH

BURGSTRASSE 21

44867 BOCHUM

DUISSLAND

www.kompernass.com

Afvoeren

Geldt alleen voor Frankrijk



Points de collecte sur www.quefairedemesdechets.fr
Privilégiez la réparation ou le don de votre appareil !

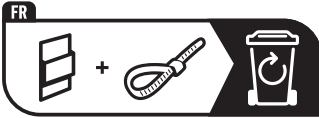

Het product, de verpakking en de gebruiksaanwijzing zijn recycleerbaar, vallen onder de uitgebreide producentenverantwoordelijkheid en worden gescheiden ingezameld.



Deponeer elektrisch gereedschap niet bij het huisvuil!

Het pictogram hiernaast met een doorgekruiste vuilnisbak geeft aan dat dit apparaat is onderworpen aan de Richtlijn 2012/19/EU. Deze richtlijn stelt dat u dit apparaat aan het einde van zijn levensduur niet met het normale huisvuil mag afvoeren, maar moet inleveren bij speciaal daartoe bestemde inzamelpunten, milieuparken of afvalverwerkingsbedrijven.

Afvoeren is voor u kosteloos. Spaar het milieu en voer producten op een voor het milieu verantwoorde manier af.



Informatie over mogelijkheden voor het afvoeren van het afgedankte product krijgt u bij uw gemeentereiniging.



Deponeer accu's niet bij het huisvuil!

Defecte of afgedankte accu's moeten conform Richtlijn 2006/66/EC worden gerecycled. Batterijen/accu's moeten als gevaarlijk afval worden behandeld en moeten daarom worden ingeleverd bij een bevoegde organisatie (winkel, vakhandel, openbaar afvalpunt, commercieel afvalverwerkingsbedrijf). Batterijen/accu's kunnen giftige zware metalen bevatten.

Deponeer batterijen/accu's daarom niet bij het huisvuil, maar lever ze gescheiden in. Lever batterijen/accu's uitsluitend in ontladen toestand in.



De verpakking bestaat uit milieuvriendelijke materialen, die u via de plaatselijke recyclepunten kunt afvoeren.

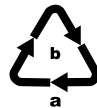

Voer de verpakking af conform de milieuvoorschriften. Let op de aanduiding op de verschillende verpakkingsmaterialen en voer ze zo nodig gescheiden af. De verpakkingsmaterialen zijn voorzien van afkortingen (a) en cijfers (b) met de volgende betekenis: 1-7: kunststoffen, 20-22: papier en karton, 80-98: composietmaterialen.

Vertaling van de oorspronkelijke conformiteitsverklaring

Wij, KOMPERNASS HANDELS GMBH, documentverantwoordelijke persoon: de heer Semi Uguzlu, BURGSTR. 21, 44867 BOCHUM, DUITSLAND, verklaren hierbij dat dit product voldoet aan de volgende normen, normatieve documenten en EU-richtlijnen:

Machinerichtlijn (2006/42/EC)

Elektromagnetische compatibiliteit (2014/30/EU)

RoHS-richtlijn (2011/65/EU)*

* De volledige verantwoordelijkheid voor het afgeven van deze conformiteitsverklaring ligt bij de fabrikant. Het hierboven beschreven object van de verklaring voldoet aan de voorschriften van de Richtlijn 2011/65/EU van het Europees Parlement en de Raad van 8 juni 2011 aangaande de beperking van het gebruik van bepaalde gevaarlijke stoffen in elektrische en elektronische apparaten.

Toegepaste geharmoniseerde normen

EN 62841-1:2015/A11:2022

EN 62841-2-1:2018/A12:2022

EN IEC 55014-1:2021

EN IEC 55014-2:2021

EN IEC 63000:2018

Type/apparaatbeschrijving: Accu-schroefboormachine 20 V PABS 20-Li H9

Productiejaar: 10-2023

Serienummer: IAN 436716_2304

Bochum, 16-08-2023



Semi Uguzlu

- Kwaliteitsmanager -

Technische wijzigingen vanwege verdere ontwikkeling voorbehouden.

Vervangende accu en oplader bestellen

U kunt een reserveaccu of oplader gemakkelijk en doorlopend via internet bestellen op www.kompernass.com.



- ◆ Scan de QR-code met uw smartphone/tablet.
Met deze QR-code gaat u rechtstreeks naar onze website en kunt u de beschikbare vervangingsonderdelen bestellen.

OPMERKING

- ▶ Mocht u problemen ondervinden met de onlinebestelling, dan kunt u telefonisch of via e-mail contact opnemen met ons servicecenter.
- ▶ Geef bij uw bestelling altijd het artikelnummer (IAN) 436716_2304 op.
- ▶ Houd er rekening mee dat online bestellen van vervangingsonderdelen niet in alle landen mogelijk is.

Obsah

Úvod	60
Použití v souladu s určením	60
Vybavení	60
Rozsah dodávky	60
Technické údaje	60
Obecné bezpečnostní pokyny pro elektrická nářadí	61
1. Bezpečnost na pracovišti	61
2. Elektrická bezpečnost	61
3. Bezpečnost osob	62
4. Použití a údržba elektrického nářadí	62
5. Použití akumulátorového nářadí a nakládání s ním	63
6. Servis	64
Bezpečnostní pokyny pro vrtačky	64
Originální příslušenství/přídavná zařízení	64
Bezpečnostní pokyny pro nabíječky	64
Před uvedením do provozu	65
Nabíjení akumulátoru (viz obr. A)	65
Vložení akumulátoru do přístroje/jeho vyjmutí z přístroje	65
Kontrola stavu akumulátoru	65
Výměna nástroje	65
Předvolba kroučícího momentu/stupeň vrtání	65
Dvourychlostní převod	65
Uvedení do provozu	66
Zapnutí/vypnutí	66
Nastavení otáček	66
Přepínání směru otáčení	66
Tipy a triky	66
Údržba a čištění	67
Záruka společnosti Kompnass Handels GmbH	67
Servis	68
Dovozce	68
Likvidace	69
Překlad originálu prohlášení o shodě	70
Objednávka náhradního akumulátoru a nabíječky	71

AKU VRTACÍ ŠROUBOVÁK 20 V PABS 20-Li H9

Úvod

Blahopřejeme vám k zakoupení vašeho nového přístroje. Rozhodli jste se tím pro vysoce kvalitní výrobek. Návod k obsluze je součástí tohoto výrobku. Obsahuje důležité informace o bezpečnosti, použití a likvidaci. Před použitím výrobku se seznámte se všemi provozními a bezpečnostními pokyny. Výrobek používejte pouze předepsaným způsobem a pro uvedené oblasti použití. Při předávání výrobku třetím osobám předejte spolu s ním i tyto podklady.

Použití v souladu s určením

Tento přístroj je určen k vrtání a šroubování do dřeva, umělé hmoty a kovu. Přístroj používejte pouze předepsaným způsobem a v uvedených oblastech použití. Jakékoli jiné použití nebo modifikace přístroje jsou považovány za použití v rozporu s určením a představují závažné nebezpečí zranění. Za škody, které vzniknou při použití v rozporu s určením, nenese výrobce odpovědnost. Přístroj není určen pro komerční účely.

Vybavení

- 1 přepínač převodových stupňů
- 2 držák bitů (magnetický)
- 3 přepínač směru otáčení/zablokování
- 4 vypínač/regulace otáček
- 5 držák na opasek
- 6 tlačítko stavu akumulátoru
- 7 LED displej akumulátoru
- 8 akumulátor*
- 9 tlačítko pro uvolnění akumulátoru
- 10 pracovní LED světlo
- 11 sklíčidlo
- 12 předvolba krouticího momentu
- 13 rychlonabíječka*
- 14 červená LED kontrolka nabíjení
- 15 zelená LED kontrolka nabíjení

Rozsah dodávky

- 1 aku vrtací šroubovák 20 V
- 1 přenosný kufřík
- 1 návod k obsluze

Technické údaje

Aku vrtací šroubovák 20 V PABS 20-Li H9

Domezovací napětí 20 V ---
(stejnoseměrný proud)

Domezovací
volnoběžné otáčky 1. převodový stupeň
 n_0 0–430 min^{-1}
2. převodový stupeň
 n_0 0–1500 min^{-1}

Upínací rozsah sklíčidla
 max. \varnothing 13 mm
Max. průměr vrtání ocel 13 mm
dřevo 30 mm

Akumulátor PAP 20 A1*

Typ LITHIUM-IONTOVÝ
Domezovací napětí 20 V ---
(stejnoseměrný proud)
Kapacita 2 Ah
Články 5

Rychlonabíječka akumulátorů PLG 20 A1*

VSTUP/Input

Domezovací napětí 230–240 V \sim , 50 Hz
(střídavý proud)

Jmenovitý příkon 65 W

Pojistka (vnitřní) 3,15 A 

VÝSTUP/Output

Domezovací napětí 21,5 V ---
(stejnoseměrný proud)

Jmenovitý proud 2,4 A

Doba nabíjení cca 60 min

Třída ochrany II/ (dvojitá izolace)

* AKUMULÁTOR A NABÍJEČKA NEJSOU SOUČÁSTÍ DODÁVKY

Hodnota emise hluku

Naměřená hodnota hluku stanovená dle EN 62841. Typická hladina hluku elektrického nářadí s hodnocením A:

Hladina akustického tlaku	$L_{PA} = 75,5$ dB
Nejistota K	$K_{PA} = 5$ dB
Hladina akustického výkonu	$L_{WA} = 83,5$ dB
Nejistota K	$K_{WA} = 5$ dB

Hodnota emise vibrací

Celkové hodnoty vibrací (součet vektorů tří směrů) zjištěny v souladu s EN 62841

Hodnota emise vibrací

$$a_{h,D} \leq 2,5 \text{ m/s}^2$$

$$\text{Nejistota } K = 1,5 \text{ m/s}^2$$

UPOZORNĚNÍ

- ▶ Uvedené hodnoty emise vibrací a uvedené hodnoty emise hluku byly měřeny pomocí standardizované zkušební metody a lze je použít pro srovnání elektrického nářadí s jiným nástrojem.
- ▶ Uvedené hodnoty emise vibrací a uvedené hodnoty emise hluku lze rovněž použít k předběžnému posouzení zatížení.

⚠ VÝSTRAHA!

- ▶ Emise vibrací a hluku se mohou lišit během skutečného používání elektrického nářadí od uvedených hodnot v závislosti na způsobu, kterým se elektrické nářadí používá, zejména na způsobu, jakým je obrobek opracováván.
- ▶ Snažte se udržovat zatížení co nejnižší. Příkladem opatření ke snížení zatížení vibracemi je použití rukavic při práci s nástrojem a omezení doby práce s nástrojem. Přitom se musí zohlednit všechny části provozního cyklu (například časy, kdy je elektrické nářadí vypnuté, a časy, kdy je sice zapnuté, ale běží bez zatížení).

**Obecné bezpečnostní pokyny pro elektrická nářadí****⚠ VÝSTRAHA!**

- ▶ **Přečtěte si veškeré bezpečnostní pokyny, instrukce, ilustrace a technická data, jimiž je toto elektrické nářadí opatřeno.** Zanedbání dodržování následujících bezpečnostních upozornění a pokynů může vést k úrazu elektrickým proudem, k požáru a/nebo těžkým zraněním.

Veškerá bezpečnostní upozornění a pokyny uschovejte pro budoucí použití.

Pojem „elektrické nářadí“ užívaný v bezpečnostních pokynech se vztahuje na elektrická nářadí napájená ze sítě (se síťovým kabelem) a na elektrická nářadí napájená akumulátorem (bez síťového kabelu).

1. Bezpečnost na pracovišti

- Pracovní prostor udržujte v čistotě a dobře osvětlený. Nepořádek a neosvětlený pracovní prostor mohou vést k úrazům.
- S elektrickým nářadím nepracujte v prostředí ohroženém výbuchem, ve kterém se nachází hořlavé kapaliny, plyny nebo prach. Elektrické nářadí vytváří jiskry, od nichž se může vznítit prach nebo výpary.
- Nedovolte dětem ani jiným osobám, aby se přibližovaly k elektrickému nářadí v době, kdy ho používáte. V případě odvedení pozornosti můžete ztratit kontrolu nad elektrickým nástrojem.

2. Elektrická bezpečnost

- Přípojná zástrčka elektrického nářadí musí odpovídat zásuvce. Zástrčka se nesmí žádným způsobem pozměňovat. Nepoužívejte adaptérové zástrčky v kombinaci s uzemněným elektrickým nářadím. Nepozměněné zástrčky a jim odpovídající zásuvky snižují riziko úrazu elektrickým proudem.

- b) Zabraňte kontaktu těla s uzemněnými povrchy jako např. od trubek, topení, sporáků a chladniček. Je-li vaše tělo uzemněné, hrozí zvýšené riziko úrazu elektrickým proudem.
- c) Elektrická nářadí chráňte před deštěm a vlhkostí. Vniknutím vody do elektrického nářadí se zvyšuje riziko úrazu elektrickým proudem.
- d) Nepoužívejte přípojovací vedení v rozporu s jeho určením pro přenášení či zavěšování elektrického nářadí nebo k vytahování zástrčky ze zásuvky. Udržujte přípojovací vedení v dostatečné vzdálenosti od zdrojů vysoké teploty, oleje, ostrých hran nebo pohyblivých částí přístroje. Poškozená nebo zapletená přípojovací vedení zvyšují riziko úrazu elektrickým proudem.
- e) Pokud pracujete s elektrickým nářadím venku, používejte pouze taková prodlužovací vedení, jež jsou schválena i pro venkovní použití. Používáním prodlužovacího vedení vhodného pro venkovní použití se snižuje riziko úrazu elektrickým proudem.
- f) Pokud nelze zabránit provozu elektrického nářadí ve vlhkém prostředí, používejte proudový chránič. Použitím proudového chrániče se snižuje riziko úrazu elektrickým proudem.
- c) Zabraňte neúmyslnému uvedení přístroje do provozu. Než elektrický nástroj zapojíte do elektrické sítě a/nebo připojíte akumulátor nebo než nástroj zvednete či přenesete, ujistěte se, zda je vypnuté. Pokud máte při přenášení elektrického nástroje prst na spínači nebo pokud do sítě zapojíte již zapnutý elektrický nástroj, může dojít k úrazu.
- d) Než elektrické nářadí zapnete, odstraňte seřizovací nástroje nebo šroubováky. Pokud se nástroj nebo šroubovák nachází v otáčející se části elektrického nářadí, může to vést ke zranění.
- e) Vyhybejte se nepřírozenému držení těla. Zajistěte si bezpečnou stabilitu a neustále udržujte rovnováhu. Tak dokážete elektrické nářadí v neočekávaných situacích lépe kontrolovat.
- f) Noste vhodný oděv. Nenoste volné oblečení ani šperky. Vlasy a oděv udržujte v bezpečné vzdálenosti od pohyblivých částí. Volný a nepřiléhavý oděv, šperky nebo dlouhé vlasy mohou být pohyblivými částmi zachyceny.
- g) Pokud lze namontovat zařízení pro odsávání a zachytávání prachu, potom se taková zařízení musejí připojit a správně použít. Použitím odsávání prachu se může snížit ohrožení prachem.

3. Bezpečnost osob

- a) Buďte neustále pozorní, sledujte své počínání a k práci s elektrickým nářadím přistupujte s rozvahou. Elektrické nářadí nepoužívejte, jste-li unaveni nebo pod vlivem drog, alkoholu či léků. Jediný okamžik nepozornosti při používání elektrického nářadí může způsobit vážná zranění.
- b) Noste osobní ochranné prostředky a vždy i ochranné brýle. Nošením osobních ochranných prostředků, jako je ochranná maska proti prachu, protiskluzová bezpečnostní obuv, ochranná přilba nebo ochrana sluchu, a to v závislosti na druhu a použití elektrického nářadí, se snižuje riziko zranění.
- h) Nenechte se ukolébat falešnou bezpečností při nedodržování bezpečnostních předpisů pro elektrická nářadí, i když jste s elektrickým nářadím po několikánásobném použití obeznámeni. Nepozorná manipulace může způsobit ve zlomku sekundy vážná zranění.

4. Použití a údržba elektrického nářadí

- a) Elektrické nářadí nepřetěžujte. Pro práci používejte elektrické nářadí vhodné k danému účelu. S vhodným elektrickým nářadím se vám bude v uvedeném výkonovém rozsahu pracovat lépe a bezpečněji.
- b) Nepoužívejte elektrické nářadí, jehož spínač je vadný. Elektrický nástroj, který se již nedá zapnout nebo vypnout, představuje nebezpečí a musí se opravit.

- c) Před nastavováním přístroje, výměnou dílů vyměnitelného nářadí nebo odložením elektrického nářadí vytáhněte zástrčku ze zásuvky a/nebo vyjměte vyjímatelný akumulátor. Toto bezpečnostní opatření zabraňuje neúmyslnému spuštění elektrického nástroje.
 - d) Nepoužívaná elektrická nářadí uchovávejte mimo dosah dětí. Nedovolte používat elektrické nářadí osobám, které s ním nejsou obeznámeny nebo které nečetly tento návod. Elektrické nářadí je nebezpečné, manipulují-li s ním nezkušené osoby.
 - e) Údržbu elektrických nářadí a vyměnitelného nářadí vykonávejte pečlivě. Zkontrolujte, zda jsou v pořádku pohyblivé části přístroje a zda nejsou sevřené, zda nejsou některé součásti rozbité nebo natolik poškozené, že by funkčnost elektrického nářadí byla omezena. Poškozené části elektrického nářadí nechte před jeho použitím opravit. Řada úrazů má svou příčinu ve špatné údržbě elektrického nářadí.
 - f) Řezné nástroje udržujte v ostrém a čistém stavu. Pečlivě udržované řezné nástroje s ostrými řeznými hranami se méně zasekávají a snáze se vedou.
 - g) Elektrické nářadí, příslušenství, vsazené nástroje atd. používejte dle těchto pokynů. Zohledněte přitom pracovní podmínky a vykonávanou činnost. Použití elektrického nářadí k jiným než určeným účelům může vést ke vzniku nebezpečných situací.
 - h) Udržujte rukojeti a plochy rukojetí suché, čisté a bez oleje a mastnoty. Kluzké rukojeti a plochy rukojetí neumožňují bezpečnou obsluhu a kontrolu elektrického nářadí v neočekávaných situacích.
- b) V elektrickém nářadí používejte jen akumulátory pro ně určené. Používání jiných akumulátorů může způsobit zranění a požár.
 - c) Nepoužívaný akumulátor udržujte v dostatečné vzdálenosti od kancelářských sponek, mincí, klíčů, hřebíků, šroubů a jiných drobných kovových předmětů, které mohou způsobit přemostění kontaktů. Zkrat mezi kontakty akumulátoru může způsobit popáleniny nebo požár.
 - d) Při nesprávném použití může z akumulátoru vytéct kapalina. Zabraňte kontaktu s kapalinou akumulátoru. Při náhodném kontaktu opláchněte zasažené místo vodou. Pokud kapalina vnikne do očí, vyhledejte lékařskou pomoc. Kapalina unikající z akumulátoru může způsobit podráždění pokožky nebo popáleniny.
 - e) Nepoužívejte poškozený nebo upravený akumulátor. Poškozené nebo upravené akumulátory mohou reagovat nepředvídatelně a způsobit požár, výbuch nebo zranění.
 - f) Akumulátor nevystavujte ohni nebo příliš vysokým teplotám. Oheň nebo teploty nad 130 °C (265 °F) mohou způsobit výbuch.
 - g) Dodržujte všechny pokyny k nabíjení a akumulátor nebo akumulátorový nástroj nikdy nenabíjejte mimo teplotní rozsah uvedený v návodu k obsluze. Nesprávné nabíjení nebo nabíjení mimo přípustný rozsah teplot může vést ke zničení akumulátoru a zvýšit nebezpečí požáru.

5. Použití akumulátorového nářadí a nakládání s ním

- a) Akumulátory nabíjejte pouze nabíječkami doporučenými výrobcem. U nabíječky, která je určena pro určitý typ akumulátorů, hrozí nebezpečí vzniku požáru, je-li používána s jinými akumulátory.



OPATRNĚ! NEBEZPEČÍ VÝBUCHU!

Nikdy nenabíjejte baterie, které nejsou určeny k nabíjení.



Chraňte akumulátor před horkem, např. také před dlouhodobým slunečním zářením, ohněm, vodou a vlhkostí. Hrozí nebezpečí výbuchu.

6. Servis

- a) Elektrické nářadí nechte opravovat pouze kvalifikovaným odborným personálem a používejte jen originální náhradní díly. Tím zajistíte, že zůstane zachována bezpečnost elektrického nářadí.
- b) Nikdy neprovádějte údržbu poškozených akumulátorů. Veškerou údržbu akumulátorů by měl provádět jen výrobce nebo autorizovaný zákaznický servis.

Bezpečnostní pokyny pro vrtačky

Bezpečnostní pokyny pro všechny práce

- Když provádíte práce, při nichž mohou šrouby nebo použité nářadí narazit na skryté elektrické vedení, držte přístroj za izolované plochy držadla. Kontakt výměnného nástroje nebo šroubů s vedením pod napětím může vést k přívodu napětí ke kovovým dílům přístroje a způsobit zásah elektrickým proudem.
- Zachyťte veškerý příp. nahromaděný prach např. vysavačem.

Bezpečnostní pokyny při použití dlouhých vrtáků

- V žádném případě nepracujte s vyšší rychlostí, než je maximálně povolená rychlost vrtáku. Při vyšších otáčkách se může vrták snadno ohýbat, pokud není při otáčení v kontaktu s obrobkem. To může způsobit zranění.
- S vrtáním začněte vždy při nízkých otáčkách, jakmile má vrták kontakt s obrobkem. Při vyšších otáčkách se může vrták snadno ohýbat, pokud není při otáčení v kontaktu s obrobkem. To může způsobit zranění.
- Nevytvíjejte nadměrný tlak, tlak musí působit pouze v podélném směru k vrtáku. Vrtáky se mohou ohnout a zlomit nebo mohou mít za následek ztrátu kontroly a způsobit zranění.

Originální příslušenství/přídavná zařízení

- Používejte pouze příslušenství a přídavná zařízení uvedená v návodu k obsluze, resp. taková, jejichž upínání je s přístrojem kompatibilní.

VÝSTRAHA!

- Nepoužívejte příslušenství, které nebylo doporučeno firmou PARKSIDE. To může vést k úrazu elektrickým proudem a požáru.

Bezpečnostní pokyny pro nabíječky

- Děti ve věku od 8 let a osoby s omezenými fyzickými, smyslovými nebo mentálními schopnostmi či nedostatkem zkušeností a znalostí mohou tento přístroj používat pouze tehdy, pokud jsou pod dohledem nebo byly poučeny o bezpečném používání přístroje a porozuměly z toho vyplývajícím nebezpečím. Děti si nesmí s přístrojem hrát. Čištění a uživatelskou údržbu nesmí provádět děti bez dozoru.
- Pokud se napájecí kabel tohoto přístroje poškodí, musí jej vyměnit výrobce, jeho zákaznický servis nebo obdobně kvalifikovaná osoba, aby se tak zabránilo nebezpečím.



Nabíječka je vhodná pouze pro provoz ve vnitřních prostorách.

VÝSTRAHA!

- Pokud se napájecí kabel tohoto přístroje poškodí, musí jej vyměnit výrobce, jeho zákaznický servis nebo obdobně kvalifikovaná osoba, aby se tak zabránilo nebezpečím.

⚠ POZOR!

- ◆ Tato nabíječka může nabíjet pouze následující baterie: PAP 20 A1/PAP 20 A2/PAP 20 A3/PAP 20 B1/PAP 20 B3/PAPS 204 A1/PAPS 208 A1.

Před uvedením do provozu

Nabíjení akumulátoru (viz obr. A)

⚠ OPATRNĚ!

- ▶ Než akumulátor **8** vytáhnete z nabíječky, resp. ho do ní vložíte, vytáhněte vždy zástrčku ze sítě.

UPOZORNĚNÍ

- ▶ Akumulátor nikdy nenabíjejte, je-li okolní teplota nižší než 10 °C nebo vyšší než 40 °C. Pokud je nutné lithium-iontový akumulátor skladovat po delší dobu, musí se pravidelně kontrolovat stav jeho nabití. Optimální stav nabití je mezi 50 % a 80 %. Skladujte v chladu a suchu, při okolní teplotě mezi 0 °C a 50 °C.

- ◆ Zastrčte akumulátor **8** do rychlonabíječky **13** (viz obr. A).
- ◆ Zastrčte síťovou zástrčku do zásuvky. LED kontrolka **14** svítí červeně a indikuje nabíjení.
- ◆ Zelená LED kontrolka **15** signalizuje, že je nabíjení ukončené a akumulátor **8** je připraven k použití.
- ◆ Zasuňte akumulátor **8** do přístroje.

Vložení akumulátoru do přístroje/ jeho vyjmutí z přístroje

Vložení akumulátoru

- ◆ Uveďte přepínač směru otáčení **3** do střední polohy (zablokování). Nechte akumulátor **8** zaskočit do držadla.

Vyjmutí akumulátoru

- ◆ Stiskněte tlačítko pro uvolnění **9** a vyjměte akumulátor **8**.

Kontrola stavu akumulátoru

- ◆ Pro kontrolu stavu akumulátoru stiskněte tlačítko stavu akumulátoru **6**. Stav, resp. zbývající výkon se na LED displeji akumulátoru **7** zobrazí takto:
ZELENÁ/ČERVENÁ/ORANŽOVÁ = maximální nabití/výkon
ČERVENÁ/ORANŽOVÁ = střední nabití/výkon
ČERVENÁ = slabé nabití - akumulátor nabíjte

Výměna nástroje

Váš akumulátorový vrtací šroubovák má plně automatickou aretaci vřetena SPINDLE LOCK.

Je-li motor v klidovém stavu, větev pohonu se automaticky zablokuje, takže sklíčidlo **11** můžete otevřít otáčením ↻. Po vložení požadovaného nástroje a pevném utažení otáčením sklíčidla vrtáku ↻ můžete okamžitě pokračovat v práci. Aretace vřetena se automaticky uvolní spuštěním motoru (stisknutí vypínače **4**).

Předvolba krouticího momentu/ stupeň vrtání

Pomocí předvolby krouticího momentu **12** můžete nastavit sílu šroubování.

- ◆ Pro malé šrouby, resp. měkké materiály, zvolte nízký stupeň.
- ◆ Pro velké šrouby, tvrdé materiály, resp. při vyšroubovávání šroubů, zvolte vysoký stupeň.
- ◆ U vrtacích prací zvolte vrtací stupeň nastavením předvolby krouticího momentu **12** do polohy .

Dvourychlostní převod

⚠ OPATRNĚ!

- ▶ Přepínač převodových stupňů **1** stiskněte pouze v klidovém stavu přístroje. Jinak hrozí poškození přístroje.

V první rychlosti

(přepínač převodových stupňů **1 v poloze 1)** dosáhnete otáček cca 430 min⁻¹ a vysokého krouticího momentu. Toto nastavení je vhodné pro všechny šroubovací práce.

Ve druhé rychlosti

(přepínač převodových stupňů ❶ v poloze 2) dosáhnete otáček cca 1 500 min⁻¹ pro provádění vrtacích prací.

Uvedení do provozu

Zapnutí/vypnutí

Zapnutí

- ◆ K uvedení přístroje do provozu stiskněte vypínač ❷ a podržte jej stisknutý. Pracovní LED světlo ❶ se rozsvítí při lehkém nebo úplném stisknutí vypínače ❷. Umožňuje tak osvětlení pracovního prostoru při nepříznivých světelných poměrech.

Vypnutí

- ◆ K vypnutí přístroje uvolněte vypínač ❷.

Nastavení otáček

Vypínač ❷ má variabilní regulaci rychlosti. Lehké stisknutí vypínače ❷ má za následek snížení počtu otáček. Se zesilujícím stiskem se počet otáček zvyšuje.

UPOZORNĚNÍ

- ▶ Integrovaná motorová brzda umožňuje rychlé zastavení.

Přepínání směru otáčení

- ◆ Směr otáčení změňte stisknutím přepínače směru otáčení ❸ směrem doprava, resp. doleva.

Tipy a triky



Tip! Tak se zachováte správně.

- ◆ Před použitím zkontrolujte, zda je šroub, resp. vrtací vložka správně umístěna tzn., zda sedí uprostřed sklíčidla.
- ◆ Na šroubovacích bitech jsou vyznačeny jejich rozměry a tvar. Nejste-li si jisti, nejdříve vyzkoušejte, zda je bit umístěn ve šroubovací hlavě bez vůle.

Krouticí moment

- ◆ Malé šrouby/bity se mohou poškodit, pokud nastavíte příliš vysoký krouticí moment, resp. příliš vysoké otáčky.

Tvrdé šroubování (do kovu)

- ◆ Obzvláště vysoké krouticí momenty vznikají např. u kovových šroubových spojů při použití nástavců nástrčných klíčů. Zvolte nižší otáčky.

Měkké šroubování (např. do měkkého dřeva)

- ◆ I zde šroubujte s nízkými otáčkami, aby se nepoškodily např. dřevěné povrchy při kontaktu s hlavou šroubu z kovu. Použijte záhlubník.

Při vrtání do dřeva, kovů a jiných materiálů bezpodmínečně dodržujte

- ◆ U malého průměru vrtáku použijte vysoké otáčky a u velkého průměru vrtáku nízké otáčky.
- ◆ U tvrdých materiálů volte nízké otáčky, u měkkého materiálu vysoké otáčky.
- ◆ Zajistěte nebo upevněte (dle možnosti) obrobek v upínacím přípravku.
- ◆ Označte místo, do kterého se má vrtat, pomocí důlčíku nebo hřebíku. Pro navrtávání zvolte nízké otáčky.
- ◆ Rotující vrták několikrát vytáhněte z vrtaného otvoru, abyste odstranili třísky nebo vrtnou moučku a otvor uvolnili.

Vrtání do kovu

- ◆ Použijte vrták do kovu (HSS). Pro dosažení nejlepších výsledků byste vrták měli chladit rezným olejem. Vrták do kovu lze použít i k vrtání do plastu. Nejdříve proveďte předvrtání vrtákem s \varnothing 3 mm a přibližte se k požadovanému průměru vrtání.

Vrtání do dřeva

- ◆ Použijte vrták do dřeva s vycentrovanou špičkou, pro hluboké otvory použijte „spirálový vrták“, pro velké průměry vrtání Forstnerův vrták. Malé šrouby můžete do měkkého dřeva zašroubovat přímo i bez předvrtání.

Údržba a čištění



VÝSTRAHA! NEBEZPEČÍ ZRANĚNÍ!
Přístroj před jakoukoli prací na něm vypněte a vyjměte akumulátor.

Akumulátorový vrtací šroubovák nevyžaduje údržbu.

- Přístroj musí být vždy čistý, suchý a zbavený oleje a maziv.
- Do přístroje se nesmí dostat žádné kapaliny.
- K čištění povrchu použijte suchý hadřík. Nikdy nepoužívejte benzin, rozpouštědla nebo čisticí prostředky, které narušují umělou hmotu.
- Pokud je nutné lithium-iontový akumulátor skladovat po delší dobu, musí se pravidelně kontrolovat stav jeho nabití. Optimální stav nabití je mezi 50 % a 80 %. Optimální skladovací klima je chladné a suché.

UPOZORNĚNÍ

- Neuvedené náhradní díly (jako např. akumulátor, spínače) můžete objednat přes naši servisní horkou linku.

Záruka společnosti Kompernass Handels GmbH

Vážená zákaznice, vážený zákazníku,

na tento přístroj získáváte záruku v trvání 3 let od data zakoupení. Je-li akumulátor řady X12V a X20V Team součástí dodávky, získáváte na něj rovněž záruku v trvání 3 let od data zakoupení.

V případě závady tohoto výrobku máte zákonná práva vůči prodejci výrobku. Tato zákonná práva nejsou omezena naší níže uvedenou zárukou.

Záruční podmínky

Záruční doba začíná plynout dnem nákupu. Dobře uschovejte pokladní doklad. Tento doklad je potřebný jako důkaz o koupi.

Pokud se do tří let od data zakoupení tohoto výrobku vyskytne vada materiálu nebo výrobní závada, pak Vám podle našeho uvážení výrobek zdarma opravíme, vyměníme nebo uhradíme kupní cenu. Předpokladem této záruky je, že bude během tříleté lhůty předložen vadný přístroj a doklad o koupi (pokladní doklad) a stručně se popíše, v čem závada spočívá a kdy se vyskytla.

Vztahuje-li se na závadu naše záruka, obdržíte zpět buď opravený nebo nový produkt. Opravu nebo výměnou výrobku nezačne plynout nová záruční doba.

Záruční doba a zákonné nároky vyplývající ze závad

Záručním plněním se záruční doba neprodlužuje. To platí i pro vyměněné a opravené součásti. Poškození nebo vady vyskytující se případně již při nákupu se musí oznámit ihned po vybalení. Po uplynutí záruční doby podléhají veškeré opravy zpoplatnění.

Rozsah záruky

Přístroj byl vyroben pečlivě podle přísných směrnic kvality a před expedicí byl svědomitě vyzkoušen.

Záruka se vztahuje na materiálové nebo výrobní vady. Tento rozsah záruky se nevztahuje na součásti výrobku, které jsou vystaveny běžnému opotřebení, a proto je lze považovat za spotřební díly, např. pilové listy, náhradní čepele, brusné papíry atd. nebo na poškození křehkých součástí, jako jsou např. spínače nebo díly, které jsou vyrobeny ze skla.

Tato záruka zaniká, pokud je výrobek poškozen, nebyl řádně používán nebo udržován. Pro zajištění správného používání výrobku se musí přesně dodržovat všechny pokyny uvedené v návodu k obsluze. Účelům použití a úkonům, které se v návodu k obsluze nedoporučují nebo se před nimi varuje, je třeba se bezpodmínečně vyhnout.

Výrobek je určen pouze pro soukromé účely a ne pro komerční použití. Při nesprávném a neodborném používání, při použití násilí a při zásazích, které nebyly provedeny našimi autorizovanými servisními provozovny, záruční nároky zanikají.

Záruční plnění neplatí v těchto případech

- normální opotřebení kapacity akumulátoru
- komerční použití výrobku
- poškození nebo změna výrobku zákazníkem
- nedodržení bezpečnostních předpisů a předpisů údržby, chyby obsluhy
- škody vlivem přírodních živlů

Vyřízení v případě záruky

Pro zajištění rychlého Vaší žádosti postupujte podle následujících pokynů:

- Pro všechny dotazy mějte připraven pokladní lístek a číslo výrobku (IAN) 436716_2304 jako doklad o koupi.
- Číslo výrobku naleznete na typovém štítku na výrobku, rytině na výrobku, na titulní straně návodu k obsluze (vlevo dole) nebo na nálepce na zadní nebo spodní straně výrobku.
- Pokud by se měly vyskytovat funkční vady nebo jiné závady, kontaktujte nejprve níže uvedené servisní oddělení **telefonicky** nebo **e-mailem**.
- Výrobek, zaevidovaný jako vadný výrobek pak můžete při přiložení dokladu o nákupu (pokladní lístek) a při uvedení, v čem spočívá vada a kdy k ní došlo, poslat výrobek pro Vás bez poštovného na adresu, kterou Vám oznámí servis.



Na webových stránkách www.lidl-service.com si můžete stáhnout tyto a mnoho dalších příruček, videí o výrobku a instalační software.

Pomocí kódu QR se dostanete přímo na stránku servisu Lidl (www.lidl-service.com) a můžete pomocí zadání čísla výrobku (IAN) 436716_2304 otevřít svůj návod k obsluze.

⚠ VÝSTRAHA!

- ▶ Nechte své přístroje opravit v servisní dílně nebo odborným elektrikářem a pouze za použití originálních náhradních dílů. Tím se zajistí, že zůstane zachována bezpečnost přístroje.
- ▶ Výměnu zástrčky nebo síťového kabelu svěřte vždy výrobcí přístroje nebo jeho zákaznickému servisu. Tím se zajistí, že zůstane zachována bezpečnost přístroje.

Servis

CZ Servis Česko

Tel.: 800143873

E-Mail: kompernass@lidl.cz

IAN 436716_2304

Dovozce

Dbejte prosím na to, že následující adresa není adresou servisu. Kontaktujte nejprve uvedený servis.

KOMPERNASS HANDELS GMBH

BURGSTRASSE 21

44867 BOCHUM

NĚMECKO

www.kompernass.com

Likvidace

Platí pouze pro Francii



Points de collecte sur www.quefairedemesdechets.fr
Privilégiez la réparation ou le don de votre appareil !



Výrobek, obal a návod k obsluze jsou recyklovatelné, podléhají rozšířené odpovědnosti výrobce a shromažďují se odděleně.



Nevyhazujte elektrické nářadí do domovního odpadu!

Symbol přeškrtnuté pojízdné popelnice uvedený vedle označuje, že tento přístroj podléhá směrnici č. 2012/19/EU. Tato směrnice uvádí, že tento přístroj se na konci své životnosti nesmí likvidovat s běžným domovním odpadem, ale musí se odevzdat v určených sběrných místech či dvorech nebo podnicích oprávněných k nakládání s odpady.

Tato likvidace je pro Vás zdarma. Chraňte životní prostředí a zajistěte odbornou likvidaci přístroje.



Informace o možnostech likvidace vysloužilého výrobku vám podá obecni nebo městská správa.



Akumulátory nevyhazujte do domovního odpadu!

Vadné nebo spotřebované akumulátory se musí recyklovat podle směrnice č. 2006/66/EC. S bateriemi/akumulátory je nutné zacházet jako s nebezpečným odpadem, a proto musí být ekologicky zlikvidovány odpovídajícími subjekty (prodejci, specializovaní prodejci, orgány veřejné správy, komerční firmy zabývající se likvidací odpadu). Baterie/akumulátory mohou obsahovat toxické těžké kovy.

Nevyhazujte proto baterie/akumulátory do domovního odpadu, nýbrž je dopravte na sběrné místo tříděného odpadu. Baterie/akumulátory odevzdávejte pouze zcela vybité.



Obal je z ekologických materiálů. Lze ho zlikvidovat v místních recyklačních kontejnerech.



Balení zlikvidujte ekologicky. Dbejte na označení na různých obalových materiálech a v případě potřeby tyto obaly rozřídíte. Obalové materiály jsou označeny zkratkami (a) a číslicemi (b) s následujícím významem: 1-7: plasty, 20-22: papír a lepenka, 80-98: kompozitní materiály.

Překlad originálu prohlášení o shodě

My, společnost KOMPERNASS HANDELS GMBH, osoba odpovědná za dokumentaci: pan Semi Uguzlu, BURGSTR. 21, 44867 BOCHUM, NĚMECKO, tímto prohlašujeme, že tento výrobek je ve shodě s následujícími normami, normativními dokumenty a směrnicemi ES:

Směrnice o strojních zařízeních (2006/42/EC)

Směrnice o elektromagnetické kompatibilitě (2014/30/EU)

Směrnice o omezení používání nebezpečných látek (RoHS) (2011/65/EU)*

* Výhradní odpovědnost za vystavení tohoto prohlášení o shodě nese výrobce. Výše popsaný předmět prohlášení je v souladu s předpisy směrnice č. 2011/65/EU Evropského parlamentu a Rady z 8. června 2011 o omezení používání určitých nebezpečných látek v elektrických a elektronických zařízeních.

Použité harmonizované normy

EN 62841-1:2015/A11:2022

EN 62841-2-1:2018/A12:2022

EN IEC 55014-1:2021

EN IEC 55014-2:2021

EN IEC 63000:2018

Označení typu přístroje: Aku vrtací šroubovák 20 V PABS 20-Li H9

Rok výroby: 10–2023

Sériové číslo: IAN 436716_2304

Bochum, 16.8.2023



Semi Uguzlu
- manažer kvality -

Technické změny ve smyslu dalšího vývoje jsou vyhrazeny.

Objednávka náhradního akumulátoru a nabíječky

Náhradní díly nebo nabíječku si můžete trvale doobjednat pohodlně na internetu na adrese www.kompernass.com.



- ◆ Naskenujte QR kód pomocí smartphone telefonu/tabletu.
Pomocí tohoto kódu QR se dostanete přímo na naši webovou stránku a můžete si prohlédnout a objednat dostupné náhradní díly.

UPOZORNĚNÍ

- ▶ Máte-li problémy s online objednávkou, můžete se telefonicky nebo e-mailem obrátit na naše servisní středisko.
- ▶ Při objednávání vždy uvádějte číslo výrobku (IAN) 436716_2304.
- ▶ Vezměte prosím na vědomí, že ne pro všechny země dodání je možné objednat náhradní díly online.

Spis treści

Wstęp	74
Użytkowanie zgodne z przeznaczeniem	74
Wyposażenie	74
Zakres dostawy	74
Dane techniczne	74
Ogólne wskazówki bezpieczeństwa dla elektronarzędzi	75
1. Bezpieczeństwo na stanowisku pracy	76
2. Bezpieczeństwo elektryczne	76
3. Bezpieczeństwo osób	76
4. Użytkowanie i obsługa elektronarzędzia	77
5. Użytkowanie i obsługa elektronarzędzia akumulatorowego	77
6. Serwis	78
Wskazówki bezpieczeństwa dotyczące wiertarek	78
Oryginalne akcesoria/urządzenia dodatkowe	79
Wskazówki bezpieczeństwa dotyczące ładowarek	79
Przed uruchomieniem	79
Ładowanie akumulatora (patrz rys. A)	79
Wkładanie/wyjmowanie akumulatora z urządzenia	80
Sprawdzanie stanu naładowania akumulatora	80
Zmiana narzędzi	80
Wybór momentu obrotowego/stopień wiercenia	80
Przekładania 2-biegowa	80
Uruchomienie	80
Włączanie/wyłączanie	80
Regulacja prędkości obrotowej	81
Zmiana kierunku obrotów	81
Wskazówki i porady	81
Konserwacja i czyszczenie	82
Gwarancja Kompernaß Handels GmbH	82
Serwis	83
Importer	83
Utylizacja	84
Tłumaczenie oryginalnej deklaracji zgodności	85
Zamawianie zapasowego akumulatora i ładowarki	86

WIERTARKO-WKRĘTARKA AKUMULATOROWA 20 V PABS 20-Li H9

Wstęp

Gratulujemy zakupu nowego urządzenia. Wybrany produkt charakteryzuje się wysoką jakością. Instrukcja obsługi stanowi część tego produktu. Zawiera ona ważne wskazówki dotyczące bezpieczeństwa, użytkowania i utylizacji. Przed rozpoczęciem użytkowania produktu należy zapoznać się ze wszystkimi wskazówkami dotyczącymi obsługi i bezpieczeństwa. Używaj produktu wyłącznie zgodnie z zamieszczonym tu opisem oraz w podanym zakresie zastosowań. Przekazując produkt osobie trzeciej, dołącz do niego również całą dokumentację.

Użytkowanie zgodne z przeznaczeniem

Niniejsze urządzenie jest przeznaczone do wiercenia oraz wkręcania wkrętów i śrub w drewnie, plastiku i metalu. Urządzenie należy używać zgodnie z opisem i w podanych zakresach zastosowania. Jakiegokolwiek inne użycie lub modyfikacje urządzenia uważa się za niezgodne z przeznaczeniem i niosą za sobą poważne niebezpieczeństwo wypadku. Producent nie ponosi żadnej odpowiedzialności za szkody powstałe w wyniku użycia urządzenia w sposób niezgodny z jego przeznaczeniem. Produkt nie nadaje się do zastosowań komercyjnych.

Wyposażenie

- ❶ Przełącznik zmiany biegów
- ❷ Uchwyt do bitów (magnetyczny)
- ❸ Przełącznik kierunku obrotów/blokada
- ❹ Włącznik/Wyłącznik/Regulacja prędkości obrotowej
- ❺ Zaczep na pasek
- ❻ Przycisk stanu naładowania akumulatora
- ❼ Wskaźnik LED stanu naładowania akumulatora
- ❽ Akumulator*
- ❾ Przycisk odblokowania akumulatora

- ❿ Lampka robocza LED
- ⓫ Uchwyt wiertarski
- ⓬ Przełącznik wyboru momentu obrotowego
- ⓭ Szybka ładowarka*
- ⓮ Czerwona dioda kontrolna ładowania
- ⓯ Zielona dioda kontrolna ładowania

Zakres dostawy

- 1 wiertarko-wkrętarka akumulatorowa 20 V
- 1 walizka do przenoszenia
- 1 instrukcja obsługi

Dane techniczne

Wiertarko-wkrętarka akumulatorowa 20 V PABS 20-Li H9

Napięcie znamionowe 20 V --- (prąd stały)

Znamionowa prędkość obrotowa biegu jałowego

1. Bieg n_0 0–430 min^{-1}
2. Bieg n_0 0–1500 min^{-1}

Zakres mocowania uchwytu wiertarskiego  maks. \varnothing 13 mm

Maks. Średnica wiercenia

Stal 13 mm
Drewno 30 mm

Akumulator PAP 20 A1*

Typ LITOWO-JONOWY

Napięcie znamionowe 20 V --- (prąd stały)

Pojemność 2 Ah

Ogniwa 5

Szybka ładowarka do akumulatorów PLG 20 A1*

WEJŚCIE/Input

Napięcie znamionowe 230–240 V \sim , 50 Hz (prąd przemienny)

Znamionowy pobór mocy 65 W

Bezpiecznik (wewnętrzny) 3,15 A  ^{T3-15A}

WYJŚCIE/Output

Napięcie znamionowe	21,5 V --- (prąd stały)
Prąd znamionowy	2,4 A
Czas ładowania	ok. 60 min
Klasa ochronności	II/□ (podwójna izolacja)

* ZESTAW NIE OBEJMUJE AKUMULATORA I ŁADOWARKI

Wartość emisji hałasu

Wartość pomiarowa hałasu ustalona zgodnie z normą EN 62841. Skorygowany współczynnikiem A poziom hałasu elektronarzędzia wynosi z reguły:

Poziom ciśnienia akustycznego	$L_{PA} = 75,5$ dB
Niepewność pomiaru K	$K_{PA} = 5$ dB
Poziom mocy akustycznej	$L_{WA} = 83,5$ dB
Niepewność pomiaru K	$K_{WA} = 5$ dB

Wartość emisji drgań

Całkowite wartości drgań (suma wektorów trzech kierunków) ustalone zgodnie z normą EN 62841

Wartość emisji drgań

$$a_{h,D} \leq 2,5 \text{ m/s}^2$$

Niepewność pomiarów

$$K = 1,5 \text{ m/s}^2$$

WSKAZÓWKA

- Podane w tej instrukcji łączne wartości drgań oraz wartości emisji hałasu zostały zmierzone znormalizowaną metodą pomiaru i mogą zostać wykorzystane do porównania jednego elektronarzędzia z innym.
- Podane łączne wartości drgań oraz wartości emisji hałasu mogą posłużyć także do wstępnej oceny stopnia narażenia.

⚠ OSTRZEŻENIE!

- Emisje drgań i hałasu mogą w czasie korzystania z elektronarzędzia różnić się od wskazanych wartości, zależnie od sposobu użytkowania elektronarzędzia, a w szczególności od rodzaju przedmiotu obrabianego.
- Staraj się, aby obciążenie było jak najmniejsze. Przykładowe środki ograniczające narażenie na wibracje obejmują noszenie rękawic w trakcie korzystania z narzędzia i ograniczenie czasu pracy. Należy przy tym uwzględnić wszystkie części cyklu pracy (na przykład czasy, przez jakie elektronarzędzie jest ono wprawdzie włączone, ale pracuje bez obciążenia).



Ogólne wskazówki bezpieczeństwa dla elektronarzędzi

⚠ OSTRZEŻENIE!

- Przeczytaj wszystkie wskazówki bezpieczeństwa, instrukcje, zapoznaj się z ilustracjami oraz danymi technicznymi dotyczącymi tego elektronarzędzia. Nieprzestrzeganie poniższych instrukcji może być przyczyną porażenia prądem elektrycznym, pożaru i/lub ciężkich obrażeń ciała.

Zachowaj wszystkie wskazówki bezpieczeństwa oraz instrukcje do późniejszego wykorzystania.

Użyte we wskazówkach bezpieczeństwa pojęcie „elektronarzędzie” dotyczy elektronarzędzi zasilanych z sieci (przez kabel zasilający) oraz elektronarzędzi zasilanych akumulatorami (bez kabla zasilającego).

1. Bezpieczeństwo na stanowisku pracy

- a) Utrzymuj stanowisko pracy w czystości i dbaj o jego dobre oświetlenie. Nieporządek i niedostateczne oświetlenie mogą być przyczyną wypadków.
- b) Nigdy nie używaj elektronarzędzia w miejscu zagrożonym wybuchem, w którym znajdują się łatwopalne ciecze, gazy lub pyły. Elektronarzędzia wytwarzają iskry, które mogą spowodować zapłon pyłu lub oparów.
- c) W czasie użytkowania elektronarzędzia zwróć uwagę na to, aby w pobliżu nie przebywały dzieci ani żadne inne osoby. W przypadku odwrócenia uwagi od pracy możesz stracić kontrolę nad elektronarzędziem.

2. Bezpieczeństwo elektryczne

- a) Wtyk połączeniowy elektronarzędzia musi pasować do gniazda sieciowego. Dokonywanie zmian we wtyku jest zabronione. Nigdy nie używaj adapterów wtyków w połączeniu z elektronarzędziami posiadającymi uzziemienie. Oryginalne wtyki oraz pasujące gniazda wtykowe zmniejszają ryzyko porażenia prądem elektrycznym.
- b) Unikaj kontaktu z uziemionymi powierzchniami, takimi jak rury, grzejniki, kuchenki lub lodówki. Zetknięcie się z uziemionym przedmiotem zwiększa ryzyko porażenia prądem elektrycznym.
- c) Nigdy nie narażaj elektronarzędzia na działanie deszczu lub wilgoci. Przedostanie się wody do wnętrza elektronarzędzia zwiększa ryzyko porażenia prądem elektrycznym.
- d) Nigdy nie chwytaj za kabel zasilający, np. w celu przeniesienia bądź zawieszenia elektronarzędzia lub wyciągnięcia wtyczki z gniazdka. Chroń kabel zasilający przed źródłami gorąca, olejem, ostrymi krawędziami lub poruszającymi się częściami urządzenia. Uszkodzone lub poplątane kable zasilające zwiększają ryzyko porażenia prądem elektrycznym.

- e) Podczas pracy z elektronarzędziem na zewnątrz stosuj wyłącznie przedłużacze, które są dopuszczone również do użytku na zewnątrz pomieszczeń. Stosowanie przedłużacza przystosowanego do pracy na zewnątrz pomieszczeń zmniejsza ryzyko porażenia prądem elektrycznym.
- f) Jeśli nie da się uniknąć pracy z elektronarzędziem w wilgotnym otoczeniu, zastosuj wyłącznik różnicowo-prądowy. Zastosowanie wyłącznika różnicowo-prądowego zmniejsza ryzyko porażenia prądem elektrycznym.

3. Bezpieczeństwo osób

- a) Zawsze zachowuj ostrożność i uważaj na to, co robisz. Praca z elektronarzędziem wymaga także zachowania zasad zdrowego rozsądku. Nie korzystaj z elektronarzędzia w przypadku przemęczenia, bycia pod wpływem narkotyków, alkoholu lub leków. Nawet chwila nieuwagi podczas korzystania z elektronarzędzia może spowodować poważne obrażenia ciała.
- b) Noś środki ochrony indywidualnej i obowiązkowo okulary ochronne. Noszenie środków ochrony indywidualnej, np. maski przeciwpyłowej, antypoślizgowego obuwia roboczego, kasku lub ochronników słuchu - w zależności od rodzaju i zastosowania elektronarzędzia - zmniejsza ryzyko odniesienia obrażeń.
- c) Unikaj sytuacji prowadzących do przypadkowego uruchomienia urządzenia. Przed podłączeniem do zasilania sieciowego i/lub akumulatora, chwyceniem lub przeniesieniem urządzenia upewnij się, że elektronarzędzie jest wyłączone. Trzymanie palca na wyłączniku w trakcie przenoszenia elektronarzędzia lub podłączenie elektronarzędzia do zasilania z wciśniętym już wyłącznikiem może doprowadzić do wypadku.
- d) Przed włączeniem elektronarzędzia usuń wszystkie przyrządy regulacyjne lub klucze. Narzędzie lub klucz pozostawiony w obracającej się części elektronarzędzia może spowodować obrażenia ciała.

- e) Unikaj nienaturalnej postawy ciała. Zadbaj o utrzymanie stabilnej postawy i przez cały czas utrzymuj równowagę. Dzięki temu będzie można lepiej kontrolować elektronarzędzie w przypadku nieoczekiwanych sytuacji.
- f) Noś odpowiednią odzież. Nie zakładaj luźnych ubrań ani biżuterii. Włosy i odzież trzymaj z dala od ruchomych części urządzenia. Ruchome części urządzenia mogą chwycić luźną, odstającą odzież, biżuterię lub długie włosy.
- g) Jeżeli możliwe jest podłączenie odciągu i zbiornika pyłu, należy je podłączyć i używać w prawidłowy sposób. Zastosowanie odciągu pyłowego może zmniejszyć zagrożenia związane z zapyleniem.
- h) Nie ulegaj złudnemu poczuciu bezpieczeństwa i nie ignoruj zasad bezpieczeństwa dla elektronarzędzi, nawet jeśli po wielokrotnym korzystaniu jesteś zaznajomiony z elektronarzędziem. Nieuwaga może w ciągu ułamków sekund stać się przyczyną poważnych obrażeń.

4. Użytkowanie i obsługa elektronarzędzia

- a) Nie przeciążaj elektronarzędzia. Elektronarzędzia używać zawsze do ściśle określonego zakresu użytkowania. Z odpowiednim elektronarzędziem pracuje się lepiej i bezpieczniej w danym zakresie mocy.
- b) Nie używaj elektronarzędzia z uszkodzonym wyłącznikiem. Elektronarzędzie, którego nie można włączyć ani wyłączyć, stanowi zagrożenie i musi zostać niezwłocznie przekazane do naprawy.
- c) Przed dokonaniem ustawień urządzenia, wymianą narzędzi roboczych lub odłożeniem elektronarzędzia na bok wyciągnij tył z gniazda zasilania i/lub wyjmij akumulator. Takie środki ostrożności uniemożliwią przypadkowe uruchomienie elektronarzędzia.
- d) Nieużywane elektronarzędzia przechowuj w miejscu niedostępnym dla dzieci. Nie pozwalaj na używanie elektronarzędzia przez osoby, które nie wiedzą, jak się z nim obchodzić lub nie przeczytały niniejszych instrukcji. Elektronarzędzia w rękach niepowołanych osób stanowią duże zagrożenie.

- e) Elektronarzędzia i narzędzia robocze wymagają starannej pielęgnacji. Sprawdź, czy ruchome elementy działają prawidłowo i nie blokują się, czy żaden z elementów nie pękł lub nie jest uszkodzony w stopniu uniemożliwiającym prawidłowe działanie elektronarzędzia. Przed zastosowaniem elektronarzędzia zleć naprawę uszkodzonych części. Przyczyną wielu wypadków z elektronarzędziami jest ich niewłaściwa konserwacja.
- f) Dbaj o to, aby narzędzia skrawające były ostre i czyste. Zadbane narzędzia skrawające z ostrymi ostrzami rzadziej się blokują i pozwalają się lepiej prowadzić.
- g) Korzystaj z elektronarzędzia, narzędzi roboczych itd. zgodnie z tymi instrukcjami. Uwzględniaj przy tym warunki pracy i wykonywaną czynność. Używanie elektronarzędzi do celów innych, niż przewiduje to ich przeznaczenie, może doprowadzić do niebezpiecznych sytuacji.
- h) Rękojeść i powierzchnie rękojeści utrzymuj w czystości, w stanie suchym, wolne od olejów i smarów. Śliskie uchwyty oraz powierzchnie uchwytów nie dają gwarancji bezpiecznej obsługi i kontroli elektronarzędzia w trudnych do przewidzenia sytuacjach.

5. Użytkowanie i obsługa elektronarzędzia akumulatorowego

- a) Akumulatory ładuj wyłącznie za pomocą ładowarek zalecanych przez producenta. Używanie ładowarki do ładowania akumulatorów innych niż te, do których jest ona przewidziana, stwarza zagrożenie pożarowe.
- b) Stosuj zawsze akumulatory przewidziane do określonego elektronarzędzia. Używanie innych akumulatorów może doprowadzić do obrażeń i niebezpieczeństwa pożaru.
- c) Nieużywany akumulator przechowuj z dala od spinaczy biurowych, monet, kluczy, gwoździ, śrub lub innych drobnych metalowych przedmiotów, które mogłyby powodować zwarcie styków. Zwarcie między stykami akumulatora może spowodować oparzenia lub pożar.

- d) Przy nieprawidłowym użytkowaniu z akumulatora może wydostać się ciecz. Unikaj kontaktu z tą cieczą. W razie przypadkowego kontaktu przemyj dotknięte miejsce wodą. W przypadku przedostania się cieczy do oczu skorzystaj z pomocy lekarza. Wydostająca się z akumulatora ciecz może powodować podrażnienia skóry lub poparzenia.
- e) **Nie używaj uszkodzonego lub zmodyfikowanego akumulatora.** Uszkodzone lub zmodyfikowane akumulatory mogą zachowywać się nieprzewidywalnie i doprowadzić do pożaru, eksplozji lub obrażeń.
- f) **Nie wystawiaj akumulatora na działanie ognia lub wysokich temperatur.** Ogień lub temperatury powyżej 130°C (265°F) mogą spowodować wybuch.
- g) **Przestrzegaj wszystkich instrukcji dotyczących ładowania i nie ładuj akumulatora lub narzędzia akumulatorowego poza zakresem temperatur podanym w instrukcji obsługi.** Niewłaściwe ładowanie lub ładowanie poza dopuszczonym zakresem temperatur może spowodować zniszczenie akumulatora oraz zwiększyć zagrożenie pożarowe.



PRZESTROGA! NIEBEZPIECZEŃSTWO WYBUCHU! Nigdy nie ładuj baterii jednorazowych.



Chroń akumulator

przed wysoką temperaturą, np. przed ciągłym działaniem promieni słonecznych, ognia, wody i wilgoci. Niebezpieczeństwo wybuchu.

6. Serwis

- a) **Naprawy elektronarzędzia zlecaj tylko wykwalifikowanemu specjalście i stosuj do tego wyłącznie oryginalne części zamiennne.** Zapewni to bezpieczeństwo użytkownika elektronarzędzia.
- b) **Nigdy nie przeprowadzaj konserwacji uszkodzonych akumulatorów.** Każde serwisowanie akumulatorów powinno być przeprowadzane wyłącznie przez producenta lub autoryzowany punkt serwisowy.

Wskazówki bezpieczeństwa dotyczące wiertarek

Wskazówki bezpieczeństwa dla wszystkich prac

- Podczas prac, w trakcie których wkręty mogą natrafić na ukryte przewody elektryczne, narzędzie robocze należy zawsze trzymać za izolowane uchwyty. Kontakt narzędzia roboczego lub wkrętu z przewodem elektrycznym pod napięciem może spowodować przejście napięcia również na metalowe elementy urządzenia i tym samym porażenie prądem elektrycznym.
- Usuń ewentualnie powstający pył np. za pomocą odkurzacza.

Wskazówki bezpieczeństwa przy stosowaniu długich wiertel

- Nigdy nie pracuj z większą prędkością obrotową, niż maksymalna dopuszczalna prędkość obrotowa wiertła. Przy wyższych prędkościach obrotowych wiertło może się lekko wyginać, jeśli może się swobodnie obracać bez kontaktu z obrabianym przedmiotem, co może prowadzić do obrażeń ciała.
- Wiercenie należy zawsze rozpoczynać przy niskiej prędkości obrotowej oraz gdy wiertło styka się z obrabianym przedmiotem. Przy wyższych prędkościach obrotowych wiertło może się lekko wyginać, jeśli może się swobodnie obracać bez kontaktu z obrabianym przedmiotem, co może prowadzić do obrażeń ciała.
- Nie wywieraj nadmiernego nacisku. Urządzenie dociskaj tylko w kierunku wzdłużnym do wiertła. Wiertła mogą się zginać i wskutek tego tamać lub prowadzić do utraty kontroli nad urządzeniem i obrażeń.

Oryginalne akcesoria/urządzenia dodatkowe

- Używaj wyłącznie akcesoriów i urządzeń dodatkowych, które zostały wymienione w instrukcji obsługi lub których mocowanie jest kompatybilne z urządzeniem.

⚠ OSTRZEŻENIE!

- Nie używaj akcesoriów, które nie zostały zalecone przez firmę PARKSIDE. Może to spowodować porażenie prądem elektrycznym i pożar.

Wskazówki bezpieczeństwa dotyczące ładowarek

- To urządzenie może być używane przez dzieci od 8. roku życia oraz przez osoby o zmniejszonych zdolnościach fizycznych, sensorycznych lub umysłowych bądź osoby nieposiadające odpowiedniego doświadczenia i/lub wiedzy, wyłącznie pod nadzorem lub po przeszkoleniu w zakresie bezpiecznego użytkowania urządzenia oraz potencjalnych zagrożeń. Dzieciom nie wolno bawić się urządzeniem. Dzieciom bez opieki osób dorosłych nie wolno czyścić ani konserwować urządzenia.
- W przypadku uszkodzenia kabla zasilającego należy zlecić jego wymianę producentowi, w punkcie serwisowym lub osobie posiadającej odpowiednie kwalifikacje. Dzięki temu unikniesz poważnych zagrożeń.



Ładowarka nadaje się tylko do użytku w zamkniętych pomieszczeniach.

⚠ OSTRZEŻENIE!

- W przypadku uszkodzenia kabla zasilającego należy zlecić jego wymianę producentowi, w punkcie serwisowym lub osobie posiadającej odpowiednie kwalifikacje. Dzięki temu unikniesz poważnych zagrożeń.

⚠ UWAGA!

- ◆ Za pomocą tej ładowarki można ładować tylko następujące akumulatory: PAP 20 A1/PAP 20 A2/PAP 20 A3/PAP 20 B1/PAP 20 B3/PAPS 204 A1/PAPS 208 A1.

Przed uruchomieniem

Ładowanie akumulatora (patrz rys. A)

⚠ PRZESTROGA!

- ▶ Przed wyjęciem lub włożeniem akumulatora **8** do ładowarki wyciągaj zawsze wtyk z gniazda.

WSKAZÓWKA

- ▶ Nigdy nie ładuj akumulatora, jeśli temperatura otoczenia jest niższa niż 10°C lub wyższa niż 40°C. W przypadku dłuższego przechowywania akumulatora litowo-jonowego należy regularnie kontrolować jego stan naładowania. Optymalny stan naładowania wynosi pomiędzy 50% a 80%. Miejsce przechowywania powinno być suche i chłodne, z temperaturą otoczenia między 0°C a 50°C.
- ◆ Włóż akumulator **8** do szybkiej ładowarki **13** (patrz rys. A).
- ◆ Włóż wtyk sieciowy do gniazda zasilania. Dioda kontrolna naładowania **14** świeci w kolorze czerwonym i sygnalizuje proces ładowania.
- ◆ Zielona dioda kontrolna naładowania **15** sygnalizuje zakończenie ładowania i gotowość akumulatora **8** do pracy.
- ◆ Wsuń akumulator **8** do urządzenia.

Wkładanie/wyjmowanie akumulatora z urządzenia

Wkładanie akumulatora

- ◆ Przesuń przełącznik kierunku obrotów **3** w położenie środkowe (blokada). Pozwól, aby akumulator **3** zatrzasnął się w uchwycie.

Wyjmowanie akumulatora

- ◆ Naciśnij przycisk odblokowania **9** i wyjmij akumulator **3**.

Sprawdzanie stanu naładowania akumulatora

- ◆ Aby sprawdzić stan akumulatora, naciśnij przycisk stanu naładowania akumulatora **6**. Stan lub pozostała ilość energii akumulatora zostaje wskazana na wskaźniku LED stanu naładowania akumulatora **7** w następujący sposób:
ZIELONY/CZERWONY/POMARAŃCZOWY = maksymalne naładowanie/moc
CZERWONY/POMARAŃCZOWY = średnie naładowanie/moc
CZERWONY = niski poziom naładowania - naładuj akumulator

Zmiana narzędzi

Wkrętarko-wiertarka akumulatorowa wyposażona jest w pełni automatyczną blokadę wrzeciona SPINDLE LOCK.

Zatrzymanie silnika powoduje unieruchomienie całego układu przeniesienia napędu, pozwalając na otwarcie uchwytu wiertarskiego **1** przez obrót ↻. Po włożeniu odpowiedniego narzędzia i zablokowaniu uchwytu wiertarskiego ↻ przez jego obrót można od razu przystąpić do dalszej pracy. Blokada wrzeciona zwalnia się automatycznie wraz z uruchomieniem silnika (naciśnięcie włącznika/wyłącznika **4**).

Wybór momentu obrotowego/ stopień wiercenia

Przełącznikiem wyboru momentu obrotowego **12** można ustawić siłę dokręcania.

- ◆ Do małych śrub lub miękkich materiałów należy wybrać niski moment.
- ◆ Wysoki moment ustawiaj do wkręcania dużych śrub, twardych materiałów lub do wykrcania śrub.
- ◆ Wybierz odpowiedni stopień dla prac związanych z wierceniem, ustawiając przełącznik wyboru momentu obrotowego **12** w położeniu 

Przekładania 2-biegowa

PRZESTROGA!

- ▶ Przełącznik zmiany biegów **1** naciskaj wyłącznie po zatrzymaniu urządzenia. W przeciwnym razie możesz spowodować uszkodzenie urządzenia.

Na pierwszym biegu (przełącznik zmiany biegów **1** w położeniu 1)

uzyskasz prędkość obrotową ok. 430 min⁻¹ oraz wysoki moment obrotowy. To ustawienie nadaje się do wszystkich prac związanych z wkręcaniem śrub.

Na drugim biegu (przełącznik zmiany biegów **1** w położeniu 2)

uzyskasz prędkość obrotową ok. 1500 min⁻¹ pozwalającą na wiercenie otworów.

Uruchomienie

Włączanie/wyłączanie

Włączanie

- ◆ W celu uruchomienia urządzenia naciśnij i przytrzymaj włącznik/wyłącznik **4**. Lampka robocza LED **10** świeci się przy lekko lub całkowicie wciśniętym włączniku/wyłączniku **4**. Pozwala to na oświetlenie miejsca pracy w warunkach słabego oświetlenia.

Wyłączenie

- ◆ W celu wyłączenia urządzenia zwolnij przycisk włącznika/wyłącznika ④.

Regulacja prędkości obrotowej

Włącznik/wyłącznik ④ wyposażony jest w zmienną regulację prędkości. Lekkie naciśnięcie włącznika/wyłącznika ④ powoduje włączenie niskich obrotów. Wraz ze wzrostem siły nacisku na przycisk prędkość obrotowa wzrasta.

WSKAZÓWKA

- ▶ Wbudowany hamulec silnikowy zapewnia szybkie zatrzymanie.

Zmiana kierunku obrotów

- ◆ Zmień kierunek obrotów, przestawiając położenie przełącznika kierunku obrotów ③ w prawo lub w lewo.

Wskazówki i porady



Wskazówka! Zasady prawidłowego postępowania.

- ◆ Przed przystąpieniem do pracy sprawdź, czy wiertło lub końcówka są prawidłowo zamocowane, tzn. równo zablokowane w uchwycie wiertarskim.
- ◆ Bity mają oznaczenia określające ich rozmiar i kształt. Jeśli nie znasz rozmiaru bitu, przed rozpoczęciem wkręcania sprawdź, czy bit będzie pasował do łba wkrętu.

Moment obrotowy

- ◆ Ustawienie zbyt wysokiego momentu obrotowego lub zbyt wysokiej prędkości obrotowej narzędzia może spowodować uszkodzenie mniejszych wkrętów/bitów.

Wkręcanie w twardy materiał (metal)

- ◆ Szczególnie wysokie momenty obrotowe uzyskuje się np. w przypadku metalowych połączeń śrubowych przy użyciu nasadek do kluczy nasadowych. Wybierz niską prędkość obrotową.

Wkręcanie w miękki materiał (np. drewno iglaste)

- ◆ Również w tym przypadku wybieraj mniejszą prędkość obrotową, aby przykładowo nie uszkodzić powierzchni drewnianej podczas kontaktu z metalowym łbem wkrętu. Użyj pogłębiacza.

Podczas wiercenia w drewnie, metalu oraz pozostałych materiałach należy pamiętać

- ◆ W przypadku małych średnic wiertel używaj wysokiej prędkości obrotowej, a w przypadku większych średnic wiertel niskiej prędkości obrotowej.
- ◆ W przypadku twardych materiałów stosuj niższą prędkość obrotową, a w przypadku miękkich materiałów wyższą prędkość obrotową.
- ◆ Zabezpiecz lub zamocuj przedmiot obrabiany (o ile to możliwe) np. ściskiem stolarskim lub w imadle.
- ◆ Punktakiem lub gwoździem zaznacz miejsce, w którym chcesz wiercić. Podczas nawiercania wybierz niską prędkość obrotową.
- ◆ W celu usunięcia wiórów z otworu oraz schłodzenia miejsca wiercenia, wyciągaj wielokrotnie wiertło z wierzonego otworu.

Wiercenie w metalu

- ◆ Używaj wyłącznie wiertel do metalu (HSS). W celu uzyskania lepszych rezultatów można schłodzić wiertło olejem chłodząco-smarującym. Wiertłami do metalu można wiercić również otwory w plastiku. Nawierć otwór najpierw za pomocą wiertła Ø 3 mm, a następnie zbliżaj się do żądanej średnicy wiercenia.

Wiercenie w drewnie

- ◆ Używaj wiertel do drewna z kłem centrującym, do wiercenia głębszych otworów używaj „wierteł krętych”, do wiercenia otworów o większych średnicach używaj wiertel cylindrycznych. Do wkręcania małych wkrętów w miękkie drewno nie trzeba nawiercać otworów.

Konserwacja i czyszczenie



OSTRZEŻENIE! NIEBEZPIECZEŃSTWO OBRAŻEŃ! Przed rozpoczęciem wszelkich prac przy urządzeniu należy je wyłączyć i wyjąć akumulator.

Wkrętarko-wiertarka akumulatorowa jest urządzeniem bezobsługowym.

- Urządzenie musi być zawsze czyste, suche i niezabrudzone olejem ani smarem.
- Do wnętrza urządzeń nie mogą się przedostać żadne ciecze.
- Do czyszczenia obudowy używaj suchej szmatki. Nigdy nie używaj benzyny, rozpuszczalników ani środków myjących niszczących tworzywo sztuczne.
- W przypadku dłuższego przechowywania akumulatora litowo-jonowego należy regularnie kontrolować jego stan naładowania. Optymalny stan naładowania wynosi pomiędzy 50% a 80%. Optymalne warunki przechowywania to chłodne i suche miejsce.

WSKAZÓWKA

- ▶ Niewymienione tutaj części zamienne (np. akumulator, przełączniki) można zamówić za pośrednictwem naszej infolinii serwisowej.

Gwarancja Kompernaß Handels GmbH

Szanowny Kliencie,

To urządzenie objęte jest 3-letnią gwarancją, licząc od daty zakupu. Akumulatory serii X12V i X20V Team, o ile wchodzą w zakres dostawy, objęte są również 3-letnią gwarancją od daty zakupu. W przypadku wad tego produktu, masz gwarantowane ustawowe prawa w stosunku sprzedawcy. Te ustawowe prawa nie są ograniczone przez nasze opisane poniżej warunki gwarancji.

Warunki gwarancji

Okres gwarancji rozpoczyna się od daty zakupu. Należy zachować paragon. Jest on wymagany jako dowód zakupu.

Jeżeli w ciągu trzech lat od daty zakupu produktu ujawni się w nim wada materiałowa lub produkcyjna, produkt zostanie wedle naszego uznania nieodpłatnie naprawiony, wymieniony na nowy lub zostanie zwrócona jego cena. Warunkiem spełnienia tego świadczenia gwarancyjnego jest dostarczenie w trakcie tego trzyletniego okresu uszkodzonego urządzenia wraz z dowodem zakupu (paragonem) oraz krótkim opisem wady i daty jej wystąpienia.

Jeżeli wada jest objęta naszą gwarancją, otrzymasz z powrotem naprawiony lub nowy produkt. Zgodnie z art. 581 §1 polskiego kodeksu cywilnego wraz z wymianą produktu lub jego istotnej części rozpoczyna się nowy okres gwarancyjny.

Okres gwarancji i ustawowe roszczenia gwarancyjne

Wykonanie usługi gwarancyjnej nie przedłuża okresu gwarancji. Dotyczy to również wymienionych i naprawionych części. Wszelkie szkody i wady wykryte w chwili zakupu należy zgłosić bezpośrednio po rozpakowaniu urządzenia. Po upływie okresu gwarancji wszelkie naprawy są wykonywane odpłatnie.

Zakres gwarancji

Urządzenie zostało starannie wyprodukowane i poddane przed wysyłką skrupulatnej kontroli jakości.

Gwarancja obejmuje wady materiałowe lub produkcyjne. Niniejsza gwarancja nie obejmuje części produktu, które podlegają normalnemu zużyciu i dlatego mogą być uznane za części zużywające się, jak np. brzeszczoty, ostrza wymienne, papier ścierny itp. lub uszkodzenia części delikatnych, jak np. przełączniki lub części wykonane ze szkła.

Niniejsza gwarancja traci swoją ważność, jeśli produkt został uszkodzony, nie używano go prawidłowo lub nie serwisowano należycie. W celu zapewnienia prawidłowego stosowania produktu należy ściśle przestrzegać wszystkich instrukcji wymienionych w instrukcjach obsługi. Należy bezwzględnie unikać zastosowania oraz postępowania, których odradza się w instrukcji obsługi lub przed którymi się w niej ostrzeża.

Produkt przeznaczony jest wyłącznie do użytku domowego, a nie do zastosowań komercyjnych. Niewłaściwe użytkowanie urządzenia, używanie go w sposób niezgodny z jego przeznaczeniem, użycie siły lub ingerencja w urządzenie, dokonywana poza naszymi autoryzowanymi punktami serwisowymi, powodują utratę gwarancji.

Gwarancja nie dotyczy

- normalne zużycie pojemności baterii
- komercyjne wykorzystanie produktu
- uszkodzenie lub modyfikacja produktu przez klienta
- nieprzestrzeganie przepisów bezpieczeństwa i konserwacji, błędy w obsłudze
- szkody spowodowane zjawiskami naturalnymi

Realizacja zobowiązań gwarancyjnych

W celu zapewnienia szybkiego załatwienia sprawy, postępuj zgodnie z poniższymi wskazówkami:

- W przypadku wszelkich pytań przygotuj paragon fiskalny oraz numer artykułu (IAN) 436716_2304 jako dowód zakupu.
- Numer artykułu można znaleźć na tabliczce znamionowej na produkcie, wygrawerowany na urządzeniu, zapisany na stronie tytułowej instrukcji obsługi (w dolnym lewym rogu) lub na naklejce z tyłu bądź na spodzie urządzenia.
- W przypadku wystąpienia błędów działania lub innych wad, prosimy o kontakt z odpowiednim działem serwisu **telefonicznie** lub **przez e-mail**.
- Zarejestrowany jako wadliwy produkt możesz wtedy wraz z dołączonym dowodem zakupu (paragonem) oraz opisem i datą wystąpienia usterki wysłać nieodpłatnie na przekazany wcześniej adres serwisu.



Na stronie www.lidl-service.com możesz pobrać te i wiele innych instrukcji, filmów o produktach oraz oprogramowanie instalacyjne.

Za pomocą tego kodu QR możesz przejść bezpośrednio na stronę serwisu Lidl (www.lidl-service.com), gdzie możesz otworzyć instrukcję obsługi, wpisując numer artykułu (IAN) 436716_2304.

⚠ OSTRZEŻENIE!

- ▶ **Naprawy urządzenia zlecaj wyłącznie serwisowi lub elektrykowi, stosując tylko oryginalne części zamienne.** Zapewni to odpowiedni poziom bezpieczeństwa użytkowania urządzenia po naprawie.
- ▶ **Wymianę wtyku lub kabla sieciowego powierzaj zawsze producentowi urządzenia lub autoryzowanemu serwisowi.** Zapewni to odpowiedni poziom bezpieczeństwa użytkowania urządzenia po naprawie.

Serwis

PL **Serwis Polska**

Tel.: 22 397 4996

E-Mail: kompernass@lidl.pl

IAN 436716_2304

Importer

Pamiętaj, że poniższy adres nie jest adresem serwisu. Skontaktuj się najpierw z odpowiednim punktem serwisowym.

KOMPERNASS HANDELS GMBH

BURGSTRASSE 21

44867 BOCHUM

NIEMCY

www.kompernass.com

Utylizacja

Dotyczy wyłącznie Francji



Produkt, opakowanie nadają i instrukcja obsługi się do recyklingu, podlegają rozszerzonej odpowiedzialności producenta i są zbierane selektywnie.

 **Urządzeń elektrycznych nie wolno wyrzucać razem z odpadami domowymi!**

Widoczny obok symbol przekreślonego pojemnika na kółkach na śmieci oznacza, że urządzenie to podlega postanowieniom dyrektywy 2012/19/EU. Dyrektywa ta stanowi, że zużytego urządzenia nie wolno wyrzucać wraz ze zwykłymi odpadami domowymi, lecz należy je oddać do wyspecjalizowanych punktów zbiórki odpadów, centrów recyklingu lub zakładów utylizacji odpadów.

Utylizacja jest dla użytkownika bezpłatna. Chroń środowisko i usuwaj odpady w prawidłowy sposób.

Zużyty sprzęt może mieć szkodliwy wpływ na środowisko i zdrowie ludzi z uwagi na potencjalną zawartość niebezpiecznych substancji, mieszanin oraz części składowych. Gospodarstwo domowe spełnia ważną rolę w przyczynianiu się do ponownego użycia i odzysku surowców wtórnych, w tym recyklingu zużytego sprzętu. Na tym etapie kształtuje się postawy, które wpływają na zachowanie wspólnego dobra jakim jest czyste środowisko naturalne.



Informacje na temat możliwości utylizacji wysłużonego urządzenia można uzyskać w urzędzie gminy lub miasta.



Akumulatorów nie wolno wyrzucać razem z odpadami domowymi!

Li-ion

Uszkodzone lub zużyte akumulatory należy poddać procesowi recyklingu zgodnie z dyrektywą 2006/66/EC. Baterie/akumulatory należy traktować jako odpady specjalne i w związku z tym należy je utylizować w sposób przyjazny dla środowiska przez odpowiednie podmioty (sprzedawców, wyspecjalizowanych sprzedawców, publiczne podmioty komunalne, komercyjne firmy zajmujące się utylizacją odpadów). Baterie/akumulatory mogą zawierać toksyczne metale ciężkie.

Dlatego nie wolno wyrzucać baterii/akumulatorów do odpadów domowych, lecz oddawać je do oddzielnych punktów zbiórki odpadów. Baterie/akumulatory należy oddawać tylko w stanie rozładowanym.



Opakowanie urządzenia wykonane jest z materiałów przyjaznych dla środowiska naturalnego, które można oddać w lokalnych punktach zbiórki.



Opakowania należy utylizować w sposób przyjazny dla środowiska. Przestrzegaj oznaczeń na różnych materiałach opakowaniowych i w razie potrzeby utylizuj je zgodnie z zasadami segregacji odpadów. Materiały opakowaniowe są oznaczone skrótami (a) i cyframi (b) w następujący sposób: 1-7: tworzywa sztuczne, 20-22: papier i tektura, 80-98: kompozyty.

Tłumaczenie oryginalnej deklaracji zgodności

Firma KOMPERNASS HANDELS GMBH, osoba odpowiedzialna za sporządzenie dokumentacji:
Pan Semi Uguzlu, BURGSTR. 21, 44867 BOCHUM, NIEMCY, oświadcza niniejszym, że produkt ten jest zgodny z następującymi normami, dokumentami normatywnymi oraz dyrektywami WE:

Dyrektywa maszynowa (2006/42/EC)

Dyrektywa w sprawie kompatybilności elektromagnetycznej (2014/30/EU)

Dyrektywa w sprawie stosowania substancji szkodliwych dla zdrowia (2011/65/EU)*

* Wyłączną odpowiedzialność za wystawienie niniejszej deklaracji zgodności ponosi producent. Opisany powyżej przedmiot oświadczenia spełnia wymagania przepisów dyrektywy 2011/65/EU Parlamentu Europejskiego i Rady z 8 czerwca 2011 r. w sprawie ograniczenia stosowania określonych substancji niebezpiecznych w urządzeniach elektrycznych i elektronicznych.

Zastosowane normy zharmonizowane

EN 62841-1:2015/A11:2022

EN 62841-2-1:2018/A12:2022

EN IEC 55014-1:2021

EN IEC 55014-2:2021

EN IEC 63000:2018

Typ, oznaczenie urządzenia: Wiertarko-wkrętarka akumulatorowa 20 V PABS 20-Li H9

Rok produkcji: 10-2023

Numer seryjny: IAN 436716_2304

Bochum, dnia 16.08.2023 r.



Semi Uguzlu
- dyrektor ds. jakości -

Zastrzegamy sobie prawo do wprowadzania zmian technicznych w ramach procesu udoskonalania urządzenia.

Zamawianie zapasowego akumulatora i ładowarki

Zapasy akumulator lub ładowarkę można wygodnie, w dowolnym czasie, zamówić przez internet na stronie www.kompernass.com.



- ◆ Zeskanuj kod QR za pomocą swojego smartfonu/tabletu. Za pomocą tego kodu QR możesz przejść bezpośrednio do naszej strony internetowej i przeglądać oraz zamawiać dostępne części zamienne.

WSKAZÓWKA

- ▶ W przypadku problemów z zamówieniem online można skontaktować się z naszym centrum serwisowym telefonicznie lub mailowo.
- ▶ Składając zamówienie zawsze prosimy o podanie numeru artykułu (IAN) 436716_2304.
- ▶ Pamiętaj, że nie we wszystkich krajach dostawy jest możliwe zamówienie części zamiennych przez Internet.

Obsah

Úvod	88
Používanie v súlade s určením	88
Vybavenie	88
Rozsah dodávky	88
Technické údaje	88
Všeobecné bezpečnostné pokyny pre elektrické náradie	89
1. Bezpečnosť na pracovisku	89
2. Elektrická bezpečnosť	89
3. Bezpečnosť osôb	90
4. Používanie elektrického náradia a manipulácia s ním	90
5. Používanie náradia s akumulátorom a manipulácia s ním	91
6. Servis	92
Bezpečnostné pokyny pre vŕtačky	92
Originálne príslušenstvo/prídavné zariadenia	92
Bezpečnostné upozornenia pre nabíjačky	92
Pred uvedením do prevádzky	93
Nabíjanie boxu s akumulátorom (pozri obr. A)	93
Vloženie/vybratie boxu s akumulátorom do/z prístroja	93
Kontrola stavu nabitia akumulátora	93
Výmena nástrojov	93
Predvoľba krútiaceho momentu/stupeň vŕtania	93
Dvojstupňový prevod	94
Uvedenie do prevádzky	94
Zapnutie/vypnutie	94
Nastavenie otáčok	94
Prepínanie smeru otáčania	94
Tipy a triky	94
Údržba a čistenie	95
Záruka spoločnosti Kompernass Handels GmbH	95
Servis	96
Dovozca	96
Likvidácia	97
Preklad originálneho vyhlásenia o zhode	98
Objednanie náhradného akumulátora a nabíjačky	99

AKU VŔTACÍ SKRUTKOVACĀ 20 V PABS 20-Li H9

Úvod

Srdečne vám gratulujeme ku kúpe vášho nového prístroja. Touto kúpou ste sa rozhodli pre výrobok vysokej kvality. Návod na obsluhu je súčasťou tohto výrobku. Obsahuje dôležité upozornenia týkajúce sa bezpečnosti, používania a likvidácie. Pred použitím výrobku sa oboznámte so všetkými pokynmi na obsluhu a bezpečnostnými pokynmi. Výrobok používajte iba podľa opisu a v uvedených oblastiach použitia. Pri postúpení výrobku tretej osobe odovzdajte spolu s ním aj všetky dokumenty.

Používanie v súlade s určením

Tento prístroj je určený na vŕtanie a skrutkovanie do dreva, umelej hmoty a kovu. Prístroj používajte len tak, ako je opísané, a len pre uvedené oblasti použitia. Akýkoľvek iný spôsob používania alebo úpravy prístroja sa považuje za používanie v rozpore s určeným účelom a hrozia pri nich značné nebezpečenstvá úrazu. Za škody vzniknuté v dôsledku použitia v rozpore s určením výrobcu nepreberá žiadnu zodpovednosť. Prístroj nie je určený na komerčné používanie.

Vybavenie

- 1 Prepínač rýchlostných stupňov
- 2 Držiak bitov (magnetický)
- 3 Prepínač smeru otáčania/poistka
- 4 Spínač ZAP/VYP/regulácia otáčok
- 5 Držiak na opasok
- 6 Tlačidlo stavu nabitia akumulátora
- 7 LED displej akumulátora
- 8 Box s akumulátorom*
- 9 Tlačidlo na odblokovanie boxu s akumulátorom
- 10 LED pracovné svetlo
- 11 Skľučovadlo
- 12 Predvoľba krútiaceho momentu
- 13 Rýchlonabíjačka*
- 14 Červená LED kontrolka nabíjania
- 15 Zelená LED kontrolka nabíjania

Rozsah dodávky

- 1 aku vŕtací skrutkovač 20 V
- 1 prenosný kufrík
- 1 návod na obsluhu

Technické údaje

Aku vŕtací skrutkovač 20 V PABS 20-Li H9

Dimenzačné napätie	20 V --- (jednosmerný prúd)
Dimenzované otáčky naprázdno	1. rýchlosť n_0 0–430 min^{-1} 2. rýchlosť n_0 0–1500 min^{-1}
Rozsah upínania skľučovadla	 max. \varnothing 13 mm
Max. priemer vŕtania	ocel' 13 mm drevo 30 mm

Akumulátor PAP 20 A1 *

Typ	LÍTIOVO-IÓNOVÝ
Dimenzačné napätie	20 V --- (jednosmerný prúd)
Kapacita	2 Ah
Články	5

Rýchlonabíjačka akumulátora PLG 20 A1 *

VSTUP/Input

Dimenzačné napätie	230–240 V \sim , 50 Hz (striedavý prúd)
Dimenzačný príkon	65 W
Poistka (vnútorná)	3,15 A 

VÝSTUP/Output

Dimenzačné napätie	21,5 V --- (jednosmerný prúd)
Dimenzačný prúd	2,4 A
Doba nabíjania	cca 60 min
Trieda ochrany	II/  (dvojitá izolácia)

* AKUMULÁTOR A NABÍJAČKA NIE SÚ SÚČASŤOU DODÁVKY

Hodnota emisií hluku

Nameraná hodnota hluku stanovená v súlade s EN 62841. Úroveň hluku elektrického náradia s hodnotením A je typicky:

Hladina akustického tlaku	$L_{PA} = 75,5$ dB
Neurčitost K	$K_{PA} = 5$ dB
Hladina akustického výkonu	$L_{WA} = 83,5$ dB
Neurčitost K	$K_{WA} = 5$ dB

Hodnota emisií vibrácií

Celkové hodnoty vibrácií (súčet vektorov troch smerov) zisťované podľa EN 62841

hodnota emisií vibrácií

$$a_{h,D} \leq 2,5 \text{ m/s}^2$$

$$\text{neurčitost } K = 1,5 \text{ m/s}^2$$

UPOZORNENIE

- Uvedené celkové hodnoty vibrácií a uvedené hodnoty emisie hluku boli merané podľa normovaného skúšobného postupu a môžu sa použiť na porovnanie jedného elektrického náradia s druhým.
- Uvedené celkové hodnoty vibrácií a uvedené hodnoty emisie hluku sa môžu tiež použiť na predbežný odhad zaťaženia.

⚠ VÝSTRAHA!

- Emisie vibrácií a hluku sa môžu líšiť od uvedených hodnôt počas skutočného používania elektrického náradia, v závislosti od spôsobu, akým sa elektrické náradie používa, zvlášť od druhu obrobku.
- Pokúste sa zaťaženie udržať podľa možnosti na čo najnižšej hodnote. Príkladom opatrení na zníženie zaťaženia vibráciami je nosenie rukavíc pri používaní náradia a obmedzenie pracovného času. Musia sa pritom zohľadniť všetky podiely prevádzkového cyklu (napríklad časy, v priebehu ktorých je elektrické náradie vypnuté, a časy, počas ktorých je náradie síce zapnuté, ale beží bez zaťaženia).



Všeobecné bezpečnostné pokyny pre elektrické náradie

⚠ VÝSTRAHA!

- Oboznámte sa so všetkými bezpečnostnými pokynmi, upozorneniami, ilustráciami a technickými údajmi, ktoré súvisia s týmto elektrickým náradím. Zanedbania pri dodržiavaní nasledujúcich pokynov môžu mať za následok zásah elektrickým prúdom, požiar a/alebo ťažké poranenia.

Pre prípad budúceho použitia uschovajte všetky bezpečnostné pokyny a upozornenia.

Pojem „elektrické náradie“ používaný v bezpečnostných pokynoch sa týka elektrického náradia napájaného zo siete (sieťovým káblom) a elektrického náradia prevádzkovaného s akumulátorom (bez sieťového kábla).

1. Bezpečnosť na pracovisku

- Udržujte svoje pracovisko čisté a dobre osvetlené. Neporiadok a neosvetlené pracoviská môžu viesť k úrazom.
- Nepracujte s elektrickým náradím na miestach s nebezpečenstvom výbuchu, na ktorých sa nachádzajú horľavé kvapaliny, plyny alebo prach. Z elektrického náradia vychádzajú iskry, ktoré môžu tento prach alebo výpary zapáliť.
- Počas používania elektrického náradia zabráňte prístupu detí a iných osôb. Pri odvrátení pozornosti môžete stratiť kontrolu nad elektrickým náradím.

2. Elektrická bezpečnosť

- Pripojovacia zástrčka elektrického náradia musí byť vhodná pre danú zásuvku. Zástrčka sa nesmie žiadnym spôsobom meniť. Spolu s elektrickým náradím, ktoré má ochranné uzemnenie, nepoužívajte žiadne zásuvkové adaptéry. Nezmenené zástrčky a vhodné zásuvky znižujú riziko zásahu elektrickým prúdom.

- b) Vyvarujte sa telesného kontaktu s uzemnenými povrchmi, ako sú potrubia, vykurovacie telesá, sporáky a chladničky. Ak je vaše telo uzemnené, hrozí zvýšené riziko zásahu elektrickým prúdom.
- c) **Chráňte elektrické náradie pred dažďom alebo vlhkosťou.** Vniknutie vody do elektrického náradia zvyšuje riziko zásahu elektrickým prúdom.
- d) **Nepoužívajte pripojovacie vedenie na iné účely, napr. na nosenie, zavesenie elektrického náradia alebo na vyťahovanie zástrčky zo zásuvky.** Pripojovacie vedenie udržiavajte mimo zdrojov tepla, oleja, ostrých hrán alebo pohybujúcich sa dielov. Poškodené alebo zamotané pripojovacie vedenia zvyšujú riziko zásahu elektrickým prúdom.
- e) **Ak pracujete s elektrickým náradím vonku, používajte len také predlžovacie vedenia, ktoré sú schválené na vonkajšie použitie.** Použitie predlžovacieho vedenia vhodného pre vonkajšie prostredie zníži riziko zásahu elektrickým prúdom.
- f) **Ak nie je možné zabrániť prevádzke elektrického náradia vo vlhkom prostredí, použite prúdový chránič.** Použitie prúdového chrániča znižuje riziko zásahu elektrickým prúdom.

3. Bezpečnosť osôb

- a) Pracujte opatrne, dávajte pozor na to, čo robíte, a pri práci s elektrickým náradím postupujte s rozvahou. **Nepoužívajte elektrické náradie, ak ste unavení alebo ak ste pod vplyvom drog, alkoholu alebo liekov.** Aj okamih nepozornosti pri používaní elektrického náradia môže spôsobiť vážne zranenia.
- b) **Vždy noste osobné ochranné prostriedky a ochranné okuliare.** Nosenie osobných ochranných prostriedkov, ako je maska proti prachu, protišmyková bezpečnostná obuv, ochranná prilba alebo ochrana sluchu, podľa druhu a použitia elektrického náradia, znižuje riziko poranení.

- c) **Zabráňte neúmyselnému uvedeniu do prevádzky.** Pred pripojením elektrického náradia k sieti a/alebo akumulátoru a pred jeho zdvíhaním a prenášaním sa presvedčte, či je vypnuté. Ak máte pri prenášaní elektrického náradia prst na spínači alebo ak elektrické náradie zapojíte do zdroja elektrického prúdu zapnuté, môže to viesť k úrazom.
- d) **Skôr než zapnete elektrické náradie, odstráňte nastavovacie nástroje alebo skrutkovače.** Náradie alebo kľúč, ktorý sa nachádza na otáčajúcej sa časti elektrického náradia, môže spôsobiť zranenia.
- e) **Vyhýbajte sa neprirodzenému držaniu tela.** Majte pevný postoj a udržiavajte stále rovnováhu. Takto môžete elektrické náradie lepšie kontrolovať v neočakávaných situáciách.
- f) **Noste vhodný odev. Nenoste voľný odev ani šperky.** Vlasy a odev sa musia udržiavať v bezpečnej vzdialenosti od pohyblivých dielov. Voľný odev, šperky alebo dlhé vlasy sa môžu zachytiť pohybujúcimi sa časťami prístroja.
- g) **Ak je možná montáž zariadení na odsávanie a zachytávanie prachu, musia sa tieto pripojiť a správne používať.** Používanie odsávania prachu môže zredukovať ohrozenie prachom.
- h) **Dávajte si stále pozor a nezanedbávajte bezpečnostné predpisy pre elektrické náradie, aj keď ste po viacnásobnom použití už oboznámení s elektrickým náradím.** Neodborná manipulácia môže v zlomkoch sekundy viesť k ťažkým poraneniam.

4. Používanie elektrického náradia a manipulácia s ním

- a) **Elektrické náradie nepreťažujte.** Pri práci používajte len elektrické náradie určené na vašu prácu. So správnym elektrickým náradím pracujete lepšie a bezpečnejšie v uvedenom rozsahu výkonu.
- b) **Nepoužívajte elektrické náradie s chybným spínačom.** Elektrické náradie, ktoré sa už nedá zapnúť alebo vypnúť, je nebezpečné a musí sa opraviť.

- c) Pred vykonávaním nastavení na prístroji, výmenou vložených nástrojov alebo pred odložením elektrického náradia vyťahnite zástrčku zo zásuvky a/alebo odstráňte odoberateľný akumulátor. Toto preventívne opatrenie zabraňuje neúmyselnému spusteniu elektrického náradia.
 - d) Nepoužívané elektrické náradie uschovávajúce mimo dosahu detí. Nedovoľte používať elektrické náradie osobám, ktoré s ním nie sú oboznámené alebo si neprečítali tieto pokyny. Elektrické náradie je nebezpečné, ak ho používajú neskúsené osoby.
 - e) Elektrické náradie a vložený nástroj starostlivo udržiavajte. Skontrolujte, či pohyblivé diely fungujú bezchybne a nie sú zaseknuté, či niektoré diely nie sú zlomené alebo poškodené tak, že by bola obmedzená funkcia elektrického náradia. Pred použitím elektrického náradia nechajte opraviť poškodené diely. Veľa úrazov je spôsobených nedostatočnou údržbou elektrického náradia.
 - f) Rezné nástroje udržiavajte ostré a čisté. Starostlivo udržiavané rezné nástroje s ostrými reznými hranami sa menej zasekávajú a ľahšie sa dajú používať.
 - g) Elektrické náradie, príslušenstvo, vložené nástroje atď. používajte v súlade s týmito inštrukciami. Zohľadnite pritom pracovné podmienky a činnosť, ktorú budete vykonávať. Použitie elektrického náradia na iný ako určený účel použitia môže mať za následok nebezpečné situácie.
 - h) Rukoväte a úchopné plochy udržiavajte suché, čisté a bez oleja a tuku. Klzké rukoväte a úchopné plochy neumožňujú bezpečnú obsluhu a kontrolu elektrického náradia v nepredvídateľných situáciách.
- b) V elektrickom náradí používajte len akumulátory preň určené. Používanie iných akumulátorov môže viesť k poraneniam a nebezpečenstvu požiaru.
 - c) Nepoužívaný akumulátor nepribližujte ku kancelárskym sponkám, minciam, kľúčom, klincom, skrutkám alebo iným malým kovovým predmetom, ktoré by mohli spôsobiť premostenie kontaktov. Skrat medzi kontaktmi akumulátora môže spôsobiť popáleniny alebo požiar.
 - d) Pri nesprávnom používaní môže z akumulátora vytekať kvapalina. Zabráňte kontaktu s touto kvapalinou. Pri náhodnom kontakte miesto opláchnite vodou. Ak sa kvapalina dostane do očí, vyhľadajte dodatočne lekársku pomoc. Inakujúca akumulátorová kvapalina môže spôsobiť podráždenie kože alebo popáleniny.
 - e) Nepoužívajte poškodený ani upravený akumulátor. Poškodené alebo upravené akumulátory sa môžu správať nepredvídateľne a viesť k požiaru, výbuchu alebo nebezpečenstvu poranenia.
 - f) Akumulátor nevystavujte ohňu ani príliš vysokým teplotám. Oheň alebo teploty vyššie ako 130 °C (265 °F) môžu spôsobiť výbuch.
 - g) Dodržiavajte všetky pokyny na nabíjanie a akumulátor alebo akumulátorové náradie nenabíjajte nikdy mimo rozsahu teplôt uvedeného v návode na obsluhu. Nesprávne nabíjanie alebo nabíjanie mimo prípustného rozsahu teplôt môže akumulátor zničiť a zvýšiť nebezpečenstvo požiaru.

5. Používanie náradia s akumulátorom a manipulácia s ním

- a) Akumulátory nabíjajte len v nabíjačkách, ktoré odporúča výrobca. Pri nabíjačkách, ktoré sú vhodné pre určitý druh akumulátorov, hrozí nebezpečenstvo požiaru, ak sa použijú s inými akumulátormi.



POZORI NEBEZPEČENSTVO VÝBUCHU! Nikdy nenabíjajte batérie, ktoré nemožno nabíjať.



Chráňte akumulátor pred teplom, napr. aj pred trvalým slnečným žiarením, ohňom, vodou a vlhkosťou. Hrozí nebezpečenstvo výbuchu.

6. Servis

- a) Elektrické náradie smie opravovať len kvalifikovaný odborný personál a len za použitia originálnych náhradných dielov. Takto sa zabezpečí, že zostane zachovaná bezpečnosť elektrického náradia.
- b) Nikdy nevykonávajte údržbu na poškodených akumulátoroch. Akúkoľvek údržbu akumulátorov by mal vykonávať iba výrobca alebo splnomocnené zákaznícke servisy.

Bezpečnostné pokyny pre vŕtačky

Bezpečnostné pokyny pre všetky práce

- Ak vykonávate práce, pri ktorých by skrutky alebo vložený nástroj mohli zasiahnuť skryté elektrické vedenia, uchopte prístroj za izolované úchopné plochy. Kontakt vloženého nástroja alebo skrutiek s vedením vedúcim napätie môže viesť pod napätie aj kovové časti prístroja a spôsobiť zásah elektrickým prúdom.
- Prípadne vzniknutý prach zachyťte napr. vysávačom.

Bezpečnostné pokyny pri používaní dlhých vrtákov

- V žiadnom prípade nepracujte s vyššími otáčkami ako otáčkami maximálne dovolenými pre vrták. Pri vyšších otáčkach sa môže vrták ľahko ohnúť, keď sa môže voľne otáčať bez kontaktu s obrobkom, a môže spôsobiť poranenia.
- Vŕtanie začnite vždy s nízkymi otáčkami, zatiaľ čo vrták má kontakt s obrobkom. Pri vyšších otáčkach sa môže vrták ľahko ohnúť, keď sa môže voľne otáčať bez kontaktu s obrobkom, a môže spôsobiť poranenia.
- Nevytvárajte žiadny nadmerný tlak. Primeraný tlak je možné vyvinúť iba v pozdĺžnom smere k vrtáku. Vrtáky sa môžu ohnúť a tým sa zlomia alebo vedú k strate kontroly a k poraneniam.

Originálne príslušenstvo/prídavné zariadenia

- Používajte len príslušenstvo a prídavné zariadenia, ktoré sú uvedené v návode na obsluhu, príp. ktorých upnutie je kompatibilné s prístrojom.

VÝSTRAHA!

- Nepoužívajte žiadne príslušenstvo, ktoré nebolo odporúčané spoločnosťou PARKSIDE. Môže to viesť k zásahu elektrickým prúdom a požiaru.

Bezpečnostné upozornenia pre nabíjačky

- Tento prístroj môžu používať deti staršie ako 8 rokov, ako aj osoby so zníženými fyzickými, zmyslovými alebo mentálnymi schopnosťami alebo s nedostatkom skúseností a vedomostí, ak sú pod dohľadom alebo ak boli o bezpečnom používaní prístroja poučené a pochopili z toho vyplývajúce nebezpečenstvá. Deti sa s prístrojom nesmú hrať. Deti nesmú vykonávať čistenie a používateľskú údržbu bez dohľadu.
- Ak sa pripojovací sieťový kábel tohto prístroja poškodí, musí sa nechať vymeniť výrobcom alebo jeho zákazníckym servisom alebo podobne kvalifikovanou osobou, aby sa predišlo ohrozeniam.



Nabíjačka je vhodná len na použitie v interiéri.

⚠ VÝSTRAHA!

- Ak sa pripojovací sieťový kábel tohto prístroja poškodí, musí sa nechať vymeniť výrobcom alebo jeho zákaznickým servisom alebo podobne kvalifikovanou osobou, aby sa predišlo ohrozeniam.

⚠ POZOR!

- ◆ Táto nabíjačka môže nabíjať iba nasledujúce batérie: PAP 20 A1/PAP 20 A2/PAP 20 A3/PAP 20 B1/PAP 20 B3/PAPS 204 A1/PAPS 208 A1.

Pred uvedením do prevádzky**Nabíjanie boxu s akumulátorom (pozri obr. A)****⚠ POZOR!**

- ▶ Pred vyberaním boxu s akumulátorom **8** z nabíjačky alebo jeho vkladáním do nej vždy vytiahnite sieťovú zástrčku.

UPOZORNENIE

- ▶ Nikdy nenabíjajte box s akumulátorom pri teplote okolia nižšej ako 10 °C alebo vyššej ako 40 °C. Pri dlhšom skladovaní lítiovo-iónového akumulátora musíte pravidelne kontrolovať jeho stav nabitia. Optimálny stav nabitia je medzi 50 % a 80 %. Skladujte v chlade a suchu pri teplote okolia v rozpätí od 0 °C do 50 °C.
- ◆ Zastrčte box s akumulátorom **8** do rýchlonabíjačky **13** (pozri obr. A).
- ◆ Zastrčte sieťovú zástrčku do zásuvky. LED kontrolka **14** svieti na červeno a signalizuje proces nabíjania.
- ◆ Zelená LED kontrolka **15** vám signalizuje, že nabíjanie je ukončené a box s akumulátorom **8** je pripravený na použitie.
- ◆ Vložte box s akumulátorom **8** do prístroja.

Vloženie/vybratie boxu s akumulátorom do/z prístroja**Vloženie boxu s akumulátorom**

- ◆ Prepnite prepínač smeru otáčania **3** do strednej polohy (poistka). Nechajte box s akumulátorom **8** zaskočiť do rukoväte.

Vybratie boxu s akumulátorom



- ◆ Stlačte tlačidlo na odblokovanie **9** a vyberte box s akumulátorom **8**.

Kontrola stavu nabitia akumulátora

- ◆ Na kontrolu stavu nabitia akumulátora stlačte tlačidlo stavu nabitia akumulátora **6**. Stav nabitia, resp. zvyšný výkon signalizuje LED displej akumulátora **7** takto:
ZELENÁ/ORANŽOVÁ/ČERVENÁ = maximálne nabitie/maximálny výkon
ČERVENÁ/ORANŽOVÁ = stredné nabitie/stredný výkon
ČERVENÁ = slabé nabitie - nabíť akumulátor

Výmena nástrojov

Váš akumulátorový vrtáč skrutkovač má plnoautomatickú aretáciu vretena **SPINDLE LOCK**.

Pri zastavení motora sa hnací mechanizmus zaistí, takže môžete skľučovadlo **11** otáčaním  otvoriť. Po nasadení požadovaného nástroja a jeho zaistení otočením skľučovadla  môžete okamžite pokračovať v práci. Aretácia vretena sa uvoľní automaticky spustením motora (po stlačení spínača ZAP/VYP **4**).

Predvoľba krútiaceho momentu/stupeň vrtania

Pomocou predvoľby krútiaceho momentu **12** môžete nastaviť krútiacu silu.

- ◆ Nižší stupeň zvolte pre malé skrutky, príp. mäkké materiály.
- ◆ Vyšší stupeň zvolte pre veľké skrutky, tvrdé materiály, príp. pri vyskrutkovaní skrutiek.
- ◆ Na vrtacie práce zvolte stupeň vrtania tak, že predvoľbu krútiaceho momentu **12** prepnete do polohy .

Dvojstupňový prevod

POZOR!

- Prepínač rýchlostných stupňov ❶ stláčajte iba pri zastavenom prístroji. Inak hrozí poškodenie prístroja.

Pri prvom rýchlostnom stupni (prepínač rýchlostných stupňov ❶ v polohe 1) dosiahnete otáčky cca 430 min⁻¹ a vysoký krútiaci moment. Toto nastavenie je vhodné pre všetky skrutkovacie práce.

Pri druhom rýchlostnom stupni (prepínač rýchlostných stupňov ❶ v polohe 2) dosiahnete otáčky cca 1500 min⁻¹ na realizáciu vrtáčich prác.

Uvedenie do prevádzky

Zapnutie/vypnutie

Zapnutie

- ◆ Na uvedenie prístroja do prevádzky stlačte spínač ZAP/VYP ❷ a podržte ho stlačený. LED pracovné svetlo ❶ sa rozsvieti pri jemne alebo úplne stlačenom spínači ZAP/VYP ❷. Umožňuje tak osvetlenie pracoviska pri nepriaznivých svetelných pomeroch.

Vypnutie

- ◆ Na vypnutie prístroja pustíte spínač ZAP/VYP ❷.

Nastavenie otáčok

Spínač ZAP/VYP ❷ má variabilnú reguláciu rýchlosti. Mierny tlak na spínač ZAP/VYP ❷ spôsobí nízke otáčky. S narastajúcim tlakom sa otáčky zvýšia.

UPOZORNENIE

- Integrovaná motorová brzda zaistí rýchle zastavenie.

Prepínanie smeru otáčania

- ◆ Smer otáčania zmeníte prepnutím prepínača smeru otáčania ❸ doprava, príp. doľava.

Tipy a triky



Tip! Takto je to správne.

- ◆ Pred prevádzkou skontrolujte správne nasadenie skrutkovacieho, resp. vrtacieho nastavca, t. z. jeho vycentrovanie v skľučovadle.
- ◆ Skrutkovacie bity sú označené svojou veľkosťou a tvarom. Ak si nie ste istí, vždy najprv vyskúšajte, či bit sedí bez vôle v hlave skrutky.

Krútiaci moment

- ◆ Pri nastavení príliš vysokého krútiaceho momentu, príp. príliš vysokých otáčok môže dôjsť k poškodeniu menších skrutiek/bitov.

Náročné skrutkovanie (do kovu)

- ◆ Mimoriadne vysoké krútiace momenty vznikajú napr. pri skrutkovaní do kovu pri použití nastavcov nástrčných kľúčov. Zvoľte nízke otáčky.

Nenáročné skrutkovanie (napr. do mäkkého dreva)

- ◆ Aj tu skrutkujte s nízkymi otáčkami, aby ste napr. nepoškodili povrch dreva pri kontakte s kovovou hlavou skrutky. Použite záhlbník.

Pri vrtaní do dreva, kovu a iných materiálov dbajte bezpodmienečne na nasledujúce

- ◆ Pri malom priemere vrtáka používajte vysoké otáčky a pri veľkom priemere vrtáka nízke otáčky.
- ◆ Pri tvrdých materiáloch voľte nízke otáčky, pri mäkkých materiáloch vysoké otáčky.
- ◆ Zaistíte alebo upevníte (keď je to možné) obrobok v upínacom zariadení.
- ◆ Miesto, na ktorom sa má vrtáť, označte jamkovačom alebo klincom. Na navrtanie zvoľte nízke otáčky.

- ◆ Počas vrtania niekoľkokrát rotujúci vrták vyťah-
nite na odstránenie triesok alebo vrtnej múčky
a vyčistenie vrtnanej diery.

Vrtanie do kovu

- ◆ Používajte vrtáky do kovu (HSS). Pre najlepšie
výsledky by ste mali vrták chladiť rezným ole-
jom. Vrtáky do kovu môžete použiť aj na vrtanie
do plastov. Otvor najskôr predvrtajte vrtákom
s Ø 3 mm a priblížite sa k požadovanému
priemeru vrtania.

Vrtanie do dreva

- ◆ Použite vrták do dreva so strediacim hrotom, na
hlboké diery použite „šnekový vrták“, na veľké
priemery vrtania Forstnerov vrták. Malé skrutky
môžete do mäkkého dreva zaskrutkovať aj
priamo, bez predvrtania.

Údržba a čistenie



**VÝSTRAHA! NEBEZPEČENSTVO
PORANENIA! Pred akýmkoľvek
prácami na prístroji prístroj vypnite
a vyberte z neho akumulátor.**

Akumulátorový vrtáci skrutkovač si nevyžaduje
údržbu.

- Prístroj musí byť vždy čistý, suchý a bez oleja
alebo mastiaceho tuku.
- Do vnútra prístroja sa nesmú dostať žiadne
tekutiny.
- Na čistenie telesa používajte suchú utierku.
Nikdy nepoužívajte benzín, rozpúšťadlá alebo
čistiace prostriedky, ktoré poškodzujú plasty.
- Pri dlhšom skladovaní lítiovo-iónového akumu-
látoru musíte pravidelne kontrolovať jeho stav
nabitia. Optimálny stav nabitia je v rozsahu
50 % až 80 %. Na uskladnenie je optimálne
chladné a suché prostredie.

UPOZORNENIE

- Neuvedené náhradné diely (napr. akumulá-
tor, spínač) si môžete objednať prostrední-
ctvom našej servisnej poradenskej linky.

Záruka spoločnosti Kompennass Handels GmbH

Vážená zákaznička, vážený zákazník,

na tento prístroj máte záruku 3 roky od dátumu
zakúpenia. Pokiaľ sú súčasťou dodávky, na boxy
s akumulátorom série X12V a X20V Team dosta-
nete taktiež záruku 3 roky od dátumu zakúpenia.
V prípade nedostatkov tohto výrobku máte práva
vyplývajúce zo zákona voči predajcovi tohto výro-
bku. Tieto Vaše práva vyplývajúce zo zákona nie sú
obmedzené našou zárukou, uvedenou nižšie.

Záručné podmienky

Záručná doba začína plynúť dátumom zakúpenia.
Prosím, uschovajte si pokladničný blok. Tento bude
potrebný ako dôkaz o zakúpení.

Ak v priebehu troch rokov od dátumu zakúpenia
tohto výrobku dôjde k chybe materiálu alebo
výrobnej chybe, výrobok vám – podľa nášho
uváženia – bezplatne opravíme, vymeníme alebo
uhradíme kúpnu cenu. Podmienkou tohto záručné-
ho plnenia je, že počas trojročnej lehoty sa poško-
dený prístroj a doklad o zakúpení (pokladničný
blok) predloží so stručným opisom, v čom spočíva
nedostatok prístroja a kedy sa vyskytol.

Ak je chyba pokrytá našou zárukou, zašleme Vám
späť opravený alebo nový výrobok. Opravou
alebo výmenou výrobku nezačína plynúť žiadna
nová záručná doba.

Záručná doba a zákonné nároky na odstránenie chýb

Záručná doba sa záručným plnením nepredĺži. To
platí aj pre vymenené a opravené diely. Poškode-
nia a chyby zistené prípadne už pri kúpe, sa musia
hlásiť okamžite po vybalení. Po uplynutí záručnej
doby podliehajú prípadné opravy poplatku.

Rozsah záruky

Prístroj bol starostlivo vyrobený v súlade s prísnyimi smernicami kvality a pred dodaním bol svedomito preskúšaný.

Záručné plnenie sa vzťahuje na chyby materiálu alebo výrobné chyby. Záruka sa nevzťahuje na časti výrobku, ktoré sú vystavené bežnému opotrebovaniu, takže ich možno pokladať za rýchlo opotrebitelné diely, ako napr. pílové listy, náhradné čepele, brúsny papier atď., ani na poškodenia krehkých dielov, ako napr. spínače alebo diely vyrobené zo skla.

Táto záruka zaniká v prípade poškodenia výrobku neodborným používaním alebo neodbornou údržbou. Na správne používanie výrobku sa musia presne dodržiavať všetky pokyny, uvedené v návode na obsluhu. Bezpodmienečne sa musí zabrániť použitiu alebo úkonom, ktoré sa v návode na obsluhu neodporúčajú alebo pred ktorými sa varuje.

Výrobok je určený len na súkromné použitie a nie na priemyselné používanie. Záruka zaniká pri nesprávnom a neodbornom zaobchádzaní, pri použití násilia a pri zásahoch, ktoré neboli vykonané našim autorizovaným servisom.

Poskytnutie záruky neplatí pri

- normálnom opotrebovaní kapacity akumulátora
- komerčnom používaní výrobku
- poškodení alebo zmene výrobku zákazníkom
- nerešpektovaní predpisov týkajúcich sa bezpečnosti a údržby, chybách obsluhy
- škodách v dôsledku elementárnych udalostí

Vybavenie v prípade záruky

Na zaručenie rýchleho vybavenia Vašej žiadosti postupujte podľa nasledujúcich pokynov:

- Na všetky otázky majte pripravený pokladničný doklad a číslo výrobku (IAN) 436716_2304 ako doklad o nákupe.
- Číslo výrobku nájdete na typovom štítku na výrobku, na gravúre na výrobku, na titulnej stránke návodu na obsluhu (dole vľavo) alebo ako nálepku na zadnej alebo spodnej strane výrobku.

- Ak dôjde k funkčným poruchám alebo iným nedostatkom, kontaktujte najprv nižšie uvedené servisné oddelenie **telefonicky** alebo **e-mailom**.
- Výrobok, zaevidovaný ako poruchový, môžete potom spolu s dokladom o nákupe (pokladničný blok) a uvedením popisu chyby a dátumu, kedy k nej došlo, **bezplatne odoslať** na adresu servisného strediska, ktorá Vám bude oznámená.



Na webovej stránke www.lidl-service.com si môžete stiahnuť tieto a mnoho ďalších príručiek, videá o výrobkoch a inštalačný softvér.

Pomocou tohto QR-kódu sa dostanete priamo na stránku servisu Lidl (www.lidl-service.com) a pomocou zadania čísla výrobku (IAN) 436716_2304 otvoríte váš návod na obsluhu.

⚠ VÝSTRAHA!

- ▶ **Opravy prístrojov zverte servisnému stredisku alebo odbornému elektrikárovi a pri opravách použite iba originálne náhradné diely.** Tým zostane zachovaná bezpečnosť prístroja.
- ▶ **Výmenu zástrčky alebo sieťového kábla zverte len výrobcovi prístroja alebo jeho zákazníkemu servisu.** Tým zostane zachovaná bezpečnosť prístroja.

Servis

(SK) Servis Slovensko

Tel. 0850 232001

E-Mail: kompernass@lidl.sk

IAN 436716_2304

Dovozca

Majte na pamäti, že nižšie uvedená adresa nie je adresou servisného strediska. Najprv kontaktujte uvedené servisné stredisko.

KOMPERNASS HANDELS GMBH
BURGSTRASSE 21 • 44867 BOCHUM
NEMECKO
www.kompernass.com

Likvidácia

Platí len pre Francúzsko



FR

Cet appareil se recycle

À DÉPOSER EN MAGASIN

À DÉPOSER EN DÉCHÈTERIE



OU



Points de collecte sur www.quefairedemesdechets.fr
Privilégiez la réparation ou le don de votre appareil !



Produkt, obal a návod na obsluhu sú recyklovateľné, podliehajú rozšírenej zodpovednosti výrobcu a zbierajú sa oddelene.



Elektrické náradie neodhadzujte do komunálneho odpadu!

Symbol preškrtnutej odpadovej nádoby na kolieskach upozorňuje, že tento prístroj podlieha smernici č. 2012/19/EU. Táto smernica stanovuje, že tento prístroj po uplynutí doby používania nesmiete zlikvidovať s normálnym domovým odpadom, ale musíte ho odovzdať v špeciálne zriadených zberných miestach, zberných dvoroch alebo v prevádzkach na likvidáciu odpadov.

Táto likvidácia je pre vás bezplatná. Chráňte životné prostredie a likvidujte odborne.



Informácie o možnostiach likvidácie výrobku, ktorý doslúžil, získate od svojej obcej alebo mestskej samosprávy.



Akumulátory neodhadzujte do komunálneho odpadu!

Chybné alebo použité batérie sa musia recyklovať podľa smernice č. 2006/66/EC. S batériami/akumulátormi sa musí zaobchádzať ako so špeciálnym odpadom, a preto sa musia ekologicky zlikvidovať na zodpovedajúcich miestach (predajca, špecializovaný predajca, verejné miesta na zber odpadu, komerčné podniky zaoberajúce sa likvidáciou odpadu). Batérie/akumulátory môžu obsahovať jedovaté ťažké kovy.

Batérie/akumulátory preto neodhadzujte do domového odpadu, ale odovzdajte ich na samostatný zber. Batérie/akumulátory odovzdajte len vo vybitom stave.



Balenie sa skladá výlučne z materiálov, ktoré neškodia životnému prostrediu. Môžete ho vyhodiť do nádob určených na zber a recykláciu odpadu.



Obal zlikvidujte ekologicky.

Dbajte na označenie na rôznych obalových materiáloch a triedte ich osobitne. Obalové materiály sú označené skratkami (a) a číslicami (b) s nasledujúcim významom: 1-7: plasty, 20-22: papier a lepenka, 80-98: kompozitné materiály.

Preklad originálneho vyhlásenia o zhode

My, spoločnosť KOMPERNASS HANDELS GMBH, osoba zodpovedná za dokumentáciu: pán Semi Uguzlu, BURGSTR. 21, 44867 BOCHUM, DEUTSCHLAND/NEMECKO vyhlasujeme, že tento výrobok je v súlade s nasledujúcimi normami, normatívnymi dokumentmi a smernicami ES:

Smernica o strojových zariadeniach (2006/42/EC)

Elektromagnetická kompatibilita (2014/30/EU)

Smernica RoHS (2011/65/EU)*

* Výhradnú zodpovednosť za vydanie tohto vyhlásenia o zhode nesie výrobca. Vyššie opísaný predmet vyhlásenia je v súlade s predpismi smernice 2011/65/EU Európskeho parlamentu a Rady z 8. júna 2011 o obmedzení používania určitých nebezpečných látok v elektrických a elektronických zariadeniach.

Aplikované harmonizované normy

EN 62841-1:2015/A11:2022

EN 62841-2-1:2018/A12:2022

EN IEC 55014-1:2021

EN IEC 55014-2:2021

EN IEC 63000:2018

Označenie typu prístroja: Aku vrtací skrutkovač 20 V PABS 20-Li H9

Rok výroby: 10–2023

Sériové číslo: IAN 436716_2304

Bochum, 16. 08. 2023



Semi Uguzlu

– Manažér kvality –

Technické zmeny v zmysle ďalšieho vývoja sú vyhradené.

Objednanie náhradného akumulátora a nabíjačky

Náhradný akumulátor alebo nabíjačku môžete trvalo pohodlne doobjednať na internete na stránke www.kompernass.com.



- ♦ Vaším smartfónom/tabletom naskenujte QR kód. Pomocou tohto QR kódu sa dostanete priamo na našu webovú stránku a môžete si prezrieť a objednať dostupné náhradné diely.

UPOZORNENIE

- ▶ Ak by ste mali problémy s online objednávkou, môžete sa obrátiť telefonicky alebo e-mailom na naše servisné centrum.
- ▶ Pri vašej objednávke vždy uveďte číslo výrobku (IAN) 436716_2304.
- ▶ Zohľadnite, že online objednávanie náhradných dielov nie je možné pre všetky krajiny dodania.

Índice

Introducción	102
Uso previsto	102
Equipamiento	102
Volumen de suministro	102
Características técnicas	102
Indicaciones generales de seguridad para las herramientas eléctricas	103
1. Seguridad en el lugar de trabajo	104
2. Seguridad eléctrica	104
3. Seguridad de las personas	104
4. Uso y manejo de la herramienta eléctrica	105
5. Uso y manejo de la herramienta inalámbrica	105
6. Asistencia técnica	106
Indicaciones de seguridad para los taladros	106
Accesorios/equipos adicionales originales	107
Indicaciones de seguridad para los cargadores	107
Antes de la puesta en funcionamiento	107
Carga de la batería (consulte la fig. A)	107
Inserción/extracción de la batería del aparato	108
Comprobación del nivel de carga de la batería	108
Cambio de las herramientas	108
Preselección del par de apriete/nivel de taladrado	108
Transmisión de 2 marchas	108
Puesta en funcionamiento	108
Encendido/apagado	108
Ajuste de la velocidad	109
Cambio del sentido de giro	109
Consejos y trucos	109
Mantenimiento y limpieza	110
Garantía de Kompernass Handels GmbH	110
Asistencia técnica	111
Importador	111
Desecho	112
Traducción de la Declaración de conformidad original	113
Pedido de una batería de repuesto y un cargador	114

ATORNILLADORA TALADRADORA RECARGABLE 20 V PABS 20-Li H9

Introducción

Felicidades por la compra de su aparato nuevo. Ha adquirido un producto de alta calidad. Las instrucciones de uso forman parte del producto y contienen indicaciones importantes acerca de su seguridad, uso y desecho. Antes de usar el producto, familiarícese con todas las indicaciones de manejo y de seguridad. Utilice el producto únicamente como se describe y para los ámbitos de aplicación indicados. Entregue todos los documentos cuando transfiera el producto a terceros.

Uso previsto

Este aparato está previsto para el taladrado y atornillado en superficies de madera, plástico y metal. Utilice el producto exclusivamente de la manera descrita y para los ámbitos de aplicación indicados. La utilización del aparato para otros fines o su modificación se consideran contrarias al uso previsto y aumentan considerablemente el riesgo de accidentes. El fabricante no se responsabiliza por los daños derivados de una utilización contraria al uso previsto. Este aparato no es apto para su uso comercial o industrial.

Equipamiento

- 1 Interruptor de selección de marcha
- 2 Soporte para puntas (magnético)
- 3 Interruptor de cambio del sentido de giro/bloqueo
- 4 Interruptor de encendido/apagado/regulación de la velocidad
- 5 Soporte para el cinturón
- 6 Botón del nivel de carga de la batería
- 7 Led del nivel de carga de la batería
- 8 Batería*
- 9 Botón de desencastre de la batería
- 10 Led de trabajo
- 11 Portabrocas

- 12 Preselección del par de apriete
- 13 Cargador rápido*
- 14 Led rojo de control de carga
- 15 Led verde de control de carga

Volumen de suministro

- 1 atornilladora taladradora recargable 20 V
- 1 maletín de transporte
- 1 manual de instrucciones de uso

Características técnicas

Atornilladora taladradora recargable 20 V PABS 20-Li H9

Tensión asignada 20 V $\overline{\text{---}}$ (corriente continua)

Velocidad de ralentí asignada 1.ª marcha: n_0
0-430 r. p. m.
2.ª marcha: n_0
0-1500 r. p. m.

Rango de sujeción del portabrocas  Máx. Ø 13 mm

Máx. diámetro de taladrado Acero: 13 mm
Madera: 30 mm

Batería PAP 20 A1*

Tipo IONES DE LITIO
Tensión asignada 20 V $\overline{\text{---}}$ (corriente continua)
Capacidad 2 Ah
Células 5

Cargador rápido de la batería PLG 20 A1*

ENTRADA/input

Tensión asignada 230-240 V \sim , 50 Hz (corriente alterna)

Consumo de potencia asignado 65 W

Fusible (interior) 3,15 A 

SALIDA/output

Tensión asignada 21,5 V $\overline{\text{---}}$ (corriente continua)

Corriente asignada 2,4 A

Duración de la carga Aprox. 60 min

Clase de aislamiento II/□ (aislamiento doble)

* LA BATERÍA Y EL CARGADOR NO SE INCLUYEN EN EL VOLUMEN DE SUMINISTRO

Valor de emisión sonora

Medición de ruidos según la norma EN 62841.

Valores típicos del nivel sonoro con ponderación A de la herramienta eléctrica:

Nivel de presión sonora $L_{PA} = 75,5$ dB

Incertidumbre K $K_{PA} = 5$ dB

Nivel de potencia acústica $L_{WA} = 83,5$ dB

Incertidumbre K $K_{WA} = 5$ dB

Valor de emisión de vibraciones

Valores totales de vibraciones (suma vectorial de tres líneas) calculados según la norma EN 62841

Valor de emisión de vibraciones

$a_{h,D} \leq 2,5$ m/s²

Incertidumbre K = 1,5 m/s²

INDICACIÓN

- ▶ Los valores totales de emisión de vibraciones y de ruidos especificados en estas instrucciones de uso se han calculado según un procedimiento de prueba estandarizado y pueden utilizarse para comparar varias herramientas eléctricas.
- ▶ Los valores totales de emisión de vibraciones y de ruidos especificados también pueden utilizarse para realizar una valoración preliminar de la carga.

⚠ ¡ADVERTENCIA!

- ▶ La emisión de vibraciones y de ruidos puede diferir de los valores especificados durante el propio uso de la herramienta eléctrica según cómo se esté utilizando y, especialmente, según cómo sea la pieza de trabajo que se esté procesando.
- ▶ Intente que la carga sea lo más reducida posible. Algunas medidas para reducir la carga de las vibraciones son el uso de guantes al manejar la herramienta y la limitación del tiempo de trabajo. Para ello, deben tenerse en cuenta todas las partes del ciclo de funcionamiento (por ejemplo, los momentos en los que la herramienta eléctrica está desconectada y los momentos en los que está conectada, pero funciona sin carga).



Indicaciones generales de seguridad para las herramientas eléctricas

⚠ ¡ADVERTENCIA!

- ▶ Lea todas las indicaciones de seguridad, las instrucciones, las ilustraciones y los datos técnicos suministrados con esta herramienta eléctrica. El incumplimiento de las siguientes instrucciones puede provocar descargas eléctricas, incendios o lesiones graves.

Conservar todas las indicaciones de seguridad y las instrucciones para el futuro.

El término "herramienta eléctrica" utilizado en las indicaciones de seguridad se refiere a las herramientas eléctricas de accionamiento eléctrico (con cable de red) y a las de accionamiento por batería (sin cable de red).

1. Seguridad en el lugar de trabajo

- a) Mantenga limpia y bien iluminada la zona de trabajo. El desorden y la falta de iluminación en el lugar de trabajo pueden provocar accidentes.
- b) No trabaje con la herramienta eléctrica en un entorno potencialmente explosivo en el que haya líquidos, gases o polvos inflamables. Las herramientas eléctricas generan chispas que pueden incendiar el polvo o los vapores.
- c) Mantenga a los niños y a otras personas alejados durante el manejo de la herramienta eléctrica. Si se distrae, podría perder el control de la herramienta eléctrica.

2. Seguridad eléctrica

- a) El enchufe de la herramienta eléctrica debe encajar correctamente en la toma eléctrica. No debe modificarse el enchufe de ninguna forma. No utilice ningún enchufe adaptador junto con herramientas eléctricas con conexión a tierra. El uso de enchufes sin manipular conectados a una toma eléctrica adecuada reduce el riesgo de descarga eléctrica.
- b) Evite el contacto físico con cualquier superficie que esté conectada a tierra, como tuberías, sistemas de calefacción, cocinas y neveras. Si su cuerpo hace contacto con la toma de tierra, existe mayor riesgo de descarga eléctrica.
- c) Mantenga el aparato alejado de la lluvia o de humedades. La penetración de agua en una herramienta eléctrica aumenta el riesgo de descarga eléctrica.
- d) No utilice el cable de conexión para otros usos, p. ej., para transportar y colgar la herramienta eléctrica o para tirar del enchufe y desconectarlo de la red eléctrica. Mantenga el cable de conexión alejado del calor, del aceite, de los bordes cortantes o de las piezas móviles. Un cable de conexión dañado o enredado aumenta el riesgo de descarga eléctrica.
- e) Si desea usar la herramienta eléctrica al aire libre, utilice exclusivamente los cables alargadores homologados para su uso en exteriores. El uso de un alargador adecuado para exteriores reduce el riesgo de descarga eléctrica.

- f) Si no puede evitarse el uso de la herramienta eléctrica en un entorno húmedo, utilice un interruptor diferencial residual. Su uso reduce el riesgo de descarga eléctrica.

3. Seguridad de las personas

- a) Esté alerta, preste atención a lo que hace y proceda con sensatez a la hora de trabajar con una herramienta eléctrica. No utilice ninguna herramienta eléctrica si se siente cansado o se encuentra bajo la influencia de drogas, alcohol o medicamentos. Un solo momento de distracción mientras utiliza la herramienta eléctrica puede causar lesiones graves.
- b) Utilice siempre un equipo de protección individual y gafas de protección. El uso de un equipo de protección individual, como mascarilla anti-polvo, calzado de seguridad antideslizante, casco o protecciones auditivas según el tipo de herramienta eléctrica en cuestión, reduce el riesgo de lesiones.
- c) Evite que el aparato pueda ponerse en marcha accidentalmente. Asegúrese de que la herramienta eléctrica esté apagada antes de conectarla a la red eléctrica o a la batería, asírla o transportarla. Si transporta la herramienta eléctrica con los dedos en el interruptor o conecta la herramienta eléctrica ya encendida a la red eléctrica, puede provocar accidentes.
- d) Antes de encender la herramienta eléctrica, retire las herramientas de ajuste o las llaves. Las herramientas o llaves que se encuentren dentro del alcance de la pieza giratoria de la herramienta eléctrica pueden producir lesiones.
- e) Evite mantener una postura corporal forzada. Busque una postura segura y mantenga el equilibrio en todo momento. Así podrá controlar mejor la herramienta eléctrica, especialmente en situaciones inesperadas.
- f) Utilice ropa adecuada. No lleve ropa ancha ni joyas. Mantenga el pelo y la ropa lejos de las piezas móviles. La ropa holgada, las joyas o el pelo largo pueden quedar atrapados en las piezas móviles.

- g) Si se admite el montaje de dispositivos de aspiración y de acumulación de polvo, deben conectarse y utilizarse correctamente. El uso de un dispositivo de aspiración de polvo puede reducir los riesgos causados por el polvo.
- h) Evite cultivar un sentimiento de falsa seguridad y no se desvíe de lo dispuesto por las normas de seguridad aplicables a las herramientas eléctricas aunque esté muy familiarizado con la herramienta eléctrica por haberla utilizado repetidas veces. Un descuido en la manipulación puede causar lesiones graves en una fracción de segundo.

4. Uso y manejo de la herramienta eléctrica

- a) No sobrecargue la herramienta eléctrica. Utilice la herramienta eléctrica adecuada para el trabajo en cuestión. De esta manera, trabajará mejor y de forma más segura dentro del rango de potencia indicado.
 - b) No utilice ninguna herramienta eléctrica con el interruptor averiado. Una herramienta eléctrica que no pueda encenderse o apagarse es peligrosa y debe repararse.
 - c) Desconecte el enchufe de la toma eléctrica o retire la batería extraíble antes de realizar cualquier ajuste en el aparato, cambiar los accesorios o abandonar la herramienta eléctrica. Estas medidas de seguridad evitan que la herramienta eléctrica se encienda de forma accidental.
 - d) Guarde las herramientas eléctricas que no vaya a utilizar fuera del alcance de los niños. No permita el uso de la herramienta eléctrica a personas que no estén familiarizadas con su manejo o que no hayan leído estas indicaciones. Las herramientas eléctricas son peligrosas cuando están en manos de personas inexpertas.
 - e) Mantenga las herramientas eléctricas y los accesorios en perfecto estado. Compruebe que las piezas móviles funcionen correctamente y no se atasquen, y asegúrese de que ninguna pieza se haya roto ni esté dañada de forma que el funcionamiento del aparato pueda verse afectado.
- Encargue la reparación de las piezas dañadas antes de utilizar la herramienta eléctrica. Muchos accidentes se deben al mal estado de las herramientas eléctricas.
- f) Mantenga las herramientas de corte afiladas y limpias, ya que así se atascan menos y son más fáciles de guiar.
 - g) Utilice la herramienta eléctrica, los accesorios, las herramientas intercambiables, etc. según lo dispuesto en estas instrucciones. Tenga en cuenta las condiciones de trabajo y los procedimientos que deban seguirse. El uso de herramientas eléctricas para aplicaciones distintas a las previstas puede provocar situaciones peligrosas.
 - h) Mantenga los mangos y las superficies de agarre secos, limpios y sin restos de aceite o grasa. Si los mangos o las superficies de agarre están resbaladizos, no podrá manejarse ni controlarse la herramienta eléctrica de forma segura en caso de imprevistos.

5. Uso y manejo de la herramienta inalámbrica

- a) Cargue la batería exclusivamente con los cargadores recomendados por el fabricante. El uso de un cargador con una batería que no le corresponde entraña peligro de incendios.
- b) Utilice exclusivamente las baterías previstas para las herramientas eléctricas. El uso de otras baterías puede provocar lesiones y peligro de incendios.
- c) Mantenga la batería que no utilice alejada de grapas, monedas, llaves, clavos, tornillos u otros pequeños objetos de metal que puedan provocar un puenteado de los contactos. Un cortocircuito entre los contactos de la batería puede provocar quemaduras o incendios.
- d) Un uso incorrecto puede provocar un fuga de líquidos de la batería. Evite el contacto con dicho líquido. En caso de contacto accidental, lave la zona afectada con agua. Si el líquido entra en contacto con los ojos, busque también asistencia médica. El líquido derramado de la batería puede causar irritaciones cutáneas o quemaduras.

- e) No utilice ninguna batería dañada o modificada. Las baterías dañadas o modificadas pueden funcionar de forma imprevista y provocar incendios, explosiones o peligro de lesiones.
- f) No exponga la batería al fuego ni a altas temperaturas. El fuego o las temperaturas superiores a 130 °C (265 °F) pueden provocar explosiones.
- g) Observe todas las instrucciones de carga y no cargue nunca la batería ni la herramienta inalámbrica fuera del rango de temperatura especificado en las instrucciones de uso. Una carga incorrecta o fuera del rango de temperatura permitido puede destruir la batería y aumentar el peligro de incendios.



¡CUIDADO! ¡PELIGRO DE EXPLOSIÓN!
No recargue nunca las baterías/pilas no recargables.



Proteja la batería

contra el calor, p. ej., también contra la radiación solar duradera, el fuego, el agua y la humedad. Existe peligro de explosión.

6. Asistencia técnica

- a) Encargue la reparación de su herramienta eléctrica exclusivamente al personal cualificado especializado y solo con recambios originales. De esta forma, se garantiza que la seguridad del aparato no se vea afectada.
- b) No realice ninguna tarea de mantenimiento en las baterías defectuosas. Solo el fabricante o el servicio autorizado de asistencia técnica pueden realizar las tareas de mantenimiento en las baterías.

Indicaciones de seguridad para los taladros

Indicaciones de seguridad para todos los trabajos

- Sujete el aparato por los mangos aislados si pretende utilizarlo para trabajos en los que los tornillos o la herramienta puedan entrar en contacto con conexiones eléctricas ocultas. El contacto de la herramienta intercambiable o de los tornillos con cables conductores de electricidad también puede someter las piezas metálicas del aparato a la tensión eléctrica y provocar una descarga eléctrica.
- Recoja el polvo que pueda acumularse, por ejemplo, con una aspiradora.

Indicaciones de seguridad para el uso de brocas largas

- No trabaje nunca con una velocidad que supere la máxima admitida para la broca. Si se utiliza una velocidad mayor, es posible que la broca se combe ligeramente cuando pueda girar libremente por no estar en contacto con la pieza de trabajo y que provoque lesiones.
- Comience siempre el proceso de taladrado con una velocidad baja y con la broca en contacto con la pieza de trabajo. Si se utiliza una velocidad mayor, es posible que la broca se combe ligeramente cuando pueda girar libremente por no estar en contacto con la pieza de trabajo y que provoque lesiones.
- No ejerza una presión excesiva y presione exclusivamente en dirección longitudinal con respecto a la broca. Las brocas pueden combarse y, en consecuencia, romperse o provocar una pérdida de control y lesiones.

Accesorios/equipos adicionales originales

- Utilice exclusivamente los accesorios y equipos adicionales especificados en las instrucciones de uso y compatibles con el aparato.

⚠ ¡ADVERTENCIA!

- No utilice accesorios no recomendados por PARKSIDE, ya que podrían provocar descargas eléctricas o incendios.

Indicaciones de seguridad para los cargadores

- Este aparato puede ser utilizado por niños a partir de 8 años y por personas cuyas facultades físicas, sensoriales o mentales sean reducidas o carezcan de los conocimientos y de la experiencia necesarios siempre que sean vigilados o hayan sido instruidos correctamente sobre el uso seguro del aparato y hayan comprendido los peligros que entraña. Los niños no deben jugar con el aparato. Los niños no deben realizar las tareas de limpieza y mantenimiento del aparato sin supervisión.
- Si se estropea el cable de conexión de red de este aparato, encomiende su sustitución al fabricante, a su servicio de asistencia técnica o a una persona que posea una cualificación similar para evitar peligros.



El cargador solo es apto para su uso en interiores.

⚠ ¡ADVERTENCIA!

- Si se estropea el cable de conexión de red de este aparato, encomiende su sustitución al fabricante, a su servicio de asistencia técnica o a una persona que posea una cualificación similar para evitar peligros.

⚠ ¡ATENCIÓN!

- ◆ Este cargador solo puede cargar las siguientes baterías: PAP 20 A1/PAP 20 A2/PAP 20 A3/PAP 20 B1/PAP 20 B3/PAPS 204 A1/PAPS 208 A1.

Antes de la puesta en funcionamiento

Carga de la batería (consulte la fig. A)

⚠ ¡CUIDADO!

- ▶ Desconecte el enchufe de la red eléctrica antes de extraer la batería ⑧ del cargador o introducirla en él.

INDICACIÓN

- ▶ No cargue nunca la batería con una temperatura ambiente inferior a 10 °C o superior a 40 °C. Si pretende almacenar la batería de iones de litio durante un periodo prolongado de tiempo, debe comprobar regularmente el nivel de carga. El nivel de carga óptimo está entre el 50 % y el 80 %. El aparato debe almacenarse en un lugar fresco y seco con una temperatura ambiente de entre 0 °C y 50 °C.
- ◆ Conecte la batería ⑧ en el cargador rápido ⑬ (consulte la fig. A).
- ◆ Conecte el enchufe en una toma eléctrica. El led de control ⑭ se ilumina en rojo y muestra el proceso de carga.
- ◆ El led verde de control ⑮ señala que el proceso de carga ha finalizado y que la batería ⑧ está lista para su uso.
- ◆ Coloque la batería ⑧ en el aparato.

Inserción/extracción de la batería del aparato

Inserción de la batería

- ◆ Ajuste el interruptor del sentido de giro ③ en la posición intermedia (bloqueo). Encastre la batería ⑧ en el mango.

Extracción de la batería

- ◆ Pulse el botón de desencastre ⑨ y retire la batería ⑧.

Comprobación del nivel de carga de la batería

- ◆ Para comprobar el nivel de carga de la batería, pulse el botón del nivel de carga de la batería ⑥. El nivel de carga o la carga restante se muestran en el led del nivel de carga de la batería ⑦ de la manera siguiente:

VERDE/ROJO/NARANJA = carga/potencia máxima

ROJO/NARANJA = carga/potencia media

ROJO = poca carga; cargue la batería

Cambio de las herramientas

El taladro atornillador inalámbrico posee un bloqueo de husillo totalmente automático SPINDLE LOCK.

Con el motor detenido, el árbol de transmisión se bloquea para que pueda abrirse el portabrocas ⑪ al girarlo ↻. Tras colocar la herramienta deseada y fijarla mediante el giro del portabrocas ↻, podrá reanudar el trabajo inmediatamente. El bloqueo del husillo se desbloquea automáticamente cuando se arranca el motor (activación del interruptor de encendido/apagado ④).

Preselección del par de apriete/nivel de taladrado

Puede ajustarse la fuerza de apriete con la preselección del par de apriete ⑫.

- ◆ Seleccione un nivel bajo para tornillos pequeños o materiales de trabajo blandos.
- ◆ Seleccione un nivel alto para los tornillos grandes, los materiales de trabajo duros o para desatornillar tornillos.

- ◆ Para realizar perforaciones con el taladro, seleccione el nivel de taladrado ajustando la preselección del par de apriete ⑫ en la posición .

Transmisión de 2 marchas

⚠ ¡CUIDADO!

- ▶ Accione el interruptor de selección de marcha ① exclusivamente con el aparato detenido. De lo contrario, podría dañar el aparato.

En la primera marcha

(interruptor de selección de marcha ① en la posición 1)

obtendrá una velocidad de aprox. 430 r. p. m. y un par de apriete alto. Este ajuste es apto para todas las tareas de atornillado.

En la segunda marcha

(interruptor de selección de marcha ① en la posición 2)

obtendrá una velocidad de aprox. 1500 r. p. m. para tareas de taladrado.

Puesta en funcionamiento

Encendido/apagado

Encendido

- ◆ Para poner en funcionamiento el aparato, mantenga pulsado el interruptor de encendido/apagado ④.

El led de trabajo ⑩ se ilumina al pulsar ligeramente o presionar hasta el fondo el interruptor de encendido/apagado ④. De esta manera, puede iluminarse la zona de trabajo en caso de que las condiciones de luminosidad sean desfavorables.

Apagado

- ◆ Para apagar el aparato, suelte el interruptor de encendido/apagado ④.

Ajuste de la velocidad

El interruptor de encendido/apagado ④ dispone de un regulador variable de velocidad. Si pulsa ligeramente el interruptor de encendido/apagado ④, la velocidad será más lenta. Si ejerce una mayor presión, aumentará la velocidad.

INDICACIÓN

- ▶ El freno integrado del motor permite detener el aparato rápidamente.

Cambio del sentido de giro

- ◆ Para cambiar el sentido de giro, pulse el interruptor de cambio del sentido de giro ③ y desplácelo hacia la derecha o hacia la izquierda.

Consejos y trucos



¡Consejo! Así actúa correctamente.

- ◆ Antes de su uso, compruebe que la punta del destornillador o la broca de taladrado estén correctamente montadas, es decir, centradas en el portabrocas.
- ◆ Las puntas del destornillador están identificadas con sus medidas y forma. En caso de duda, compruebe siempre primero si la punta encaja sin holgura en la cabeza del tornillo.

Par de apriete

- ◆ Los tornillos y las puntas de menor tamaño pueden dañarse si utiliza la máquina con un par de apriete demasiado elevado o una velocidad excesiva.

Atornillado sobre superficies duras (de metal)

- ◆ El par de apriete puede ser especialmente elevado, p. ej., en el atornillado sobre superficies de metal, si se utilizan insertos de llave de vaso. Seleccione una velocidad reducida.

Atornillado sobre superficies blandas (p. ej., de madera blanda)

- ◆ Atornille también aquí con una velocidad reducida, p. ej., para que la superficie de madera no se dañe por el contacto con la cabeza metálica del tornillo. Utilice un avellanador.

Para taladrar sobre superficies de madera, metal y otros materiales, debe tenerse en cuenta lo siguiente:

- ◆ Con brocas de diámetro pequeño, debe utilizarse una velocidad elevada y con brocas de diámetro grande, una velocidad reducida.
- ◆ Si trabaja con materiales duros, seleccione una velocidad reducida y con materiales blandos, una velocidad elevada.
- ◆ Asegure o fije (si es posible) la pieza de trabajo en un dispositivo de sujeción.
- ◆ Marque el punto donde desee taladrar con un punzón o un clavo. Seleccione una velocidad reducida para empezar a taladrar.
- ◆ Retire la broca en rotación repetidas veces del orificio para extraer las virutas o el serrín y ventilarla.

Taladrado sobre una superficie de metal

- ◆ Utilice brocas para metal (HSS). Para conseguir mejores resultados, debe enfriarse la broca con aceite para cuchillas. Las brocas para metal también pueden utilizarse para taladrar en plástico. Taladre primero con una broca de 3 mm de diámetro y vaya aproximándose al diámetro de taladrado deseado.

Taladrado sobre una superficie de madera

- ◆ Utilice una broca para madera con punta de centrado. Para perforaciones profundas, utilice una broca helicoidal y para perforaciones con un diámetro grande, una broca tipo Forstner. También pueden atornillarse tornillos pequeños directamente sobre la madera blanda sin necesidad de realizar ninguna perforación previa.

Mantenimiento y limpieza



¡ADVERTENCIA! ¡PELIGRO DE LESIONES! Antes de realizar cualquier tarea en el aparato, apáguelo y extraiga la batería.

El taladro atornillador inalámbrico no necesita mantenimiento.

- El aparato debe estar siempre limpio, seco y sin restos de aceite ni grasas lubricantes.
- Evite que pueda penetrar cualquier líquido en el interior del aparato.
- Utilice un paño seco para la limpieza de la carcasa. No utilice nunca bencina, disolventes ni productos de limpieza que puedan dañar el plástico.
- Si pretende almacenar la batería de iones de litio durante un periodo prolongado de tiempo, debe comprobar regularmente el nivel de carga. El nivel de carga óptimo está entre el 50 % y el 80 %. Debe almacenarse el producto en un lugar fresco y seco.

INDICACIÓN

- Los recambios no especificados (p. ej., baterías o interruptores) pueden solicitarse a través de nuestro centro de atención al cliente.

Garantía de Kompernass Handels GmbH

Estimado cliente:

Este aparato cuenta con una garantía de 3 años a partir de la fecha de compra. Si están incluidas en el volumen de suministro, las baterías de la serie X12V y X20V Team también cuentan con una garantía de 3 años a partir de la fecha de compra. Si se detectan defectos en el producto, puede ejercer sus derechos legales frente al vendedor. Estos derechos legales no se ven limitados por la garantía descrita a continuación.

Condiciones de la garantía

El plazo de la garantía comienza con la fecha de compra. Guarde bien el comprobante de caja, ya que lo necesitará como justificante de compra.

Si dentro de un periodo de tres años a partir de la fecha de compra de este producto se detecta un defecto en su material o un error de fabricación, asumiremos la reparación o sustitución gratuita del producto o restituiremos el precio de compra a nuestra elección. La prestación de la garantía requiere la presentación del aparato defectuoso y del justificante de compra (comprobante de caja), así como una breve descripción por escrito del defecto detectado y de las circunstancias en las que se haya producido dicho defecto, dentro del plazo de tres años.

Si el defecto está cubierto por nuestra garantía, le devolveremos el producto reparado o le suministraremos uno nuevo. La reparación o sustitución del producto no supone el inicio de un nuevo periodo de garantía.

Duración de la garantía y reclamaciones legales por vicios

La duración de la garantía no se prolonga por hacer uso de ella. Este principio también se aplica a las piezas sustituidas y reparadas. Si después de la compra del aparato, se detecta la existencia de daños o de defectos al desembalarlo, deben notificarse de inmediato. Cualquier reparación que se realice una vez finalizado el plazo de garantía estará sujeta a costes.

Alcance de la garantía

El aparato se ha fabricado cuidadosamente según estándares elevados de calidad y se ha examinado en profundidad antes de su entrega.

La prestación de la garantía se aplica a defectos en los materiales o errores de fabricación. La garantía no cubre las piezas del producto normalmente sometidas al desgaste y que, en consecuencia, pueden considerarse piezas de desgaste, como, p. ej., hojas de sierra, cuchillas de recambio, papeles de lija, etc., ni los daños producidos en los componentes frágiles, p. ej., interruptores o piezas de vidrio.

Se anulará la garantía si el producto se daña o no se utiliza o mantiene correctamente. Para utilizar correctamente el producto, deben observarse todas las indicaciones especificadas en las instrucciones de uso. Debe evitarse cualquier uso y manejo que esté desaconsejado o frente al que se advierta en las instrucciones de uso.

El producto está previsto exclusivamente para su uso privado y no para su uso comercial. En caso de manipulación indebida e incorrecta, uso de la fuerza y apertura del aparato por personas ajenas a nuestros centros de asistencia técnica autorizados, la garantía perderá su validez.

La prestación de la garantía no cubre los siguientes casos

- Desgaste normal de la capacidad de la batería.
- Uso comercial o industrial del producto.
- Daño o alteración del producto por parte del cliente.
- Incumplimiento de las instrucciones de seguridad y mantenimiento y errores en el manejo.
- Daños provocados por fuerza mayor.

Proceso de reclamación conforme a la garantía

Para garantizar una tramitación rápida de su reclamación, le rogamos que observe las siguientes indicaciones:

- Mantenga siempre a mano el comprobante de caja y el número de artículo (IAN) 436716_2304 como justificante de compra.
- Podrá ver el número de artículo en la placa de características del producto, grabado en el producto, en la portada de las instrucciones de uso (parte inferior izquierda) o en el adhesivo de la parte trasera o inferior del producto.
- Si se producen errores de funcionamiento u otros defectos, póngase primero en contacto con el departamento de asistencia técnica especificado a continuación **por teléfono o por correo electrónico**.
- Podrá enviar el producto calificado como defectuoso junto con el justificante de compra (comprobante de caja) y la descripción del defecto y de las circunstancias en las que se haya producido de forma gratuita a la dirección de correo proporcionada.



En www.lidl-service.com, podrá descargar este manual de usuario y muchos otros más, así como vídeos sobre los productos y software de instalación.

Con este código QR, accederá directamente a la página del Servicio Lidl (www.lidl-service.com) y podrá abrir las instrucciones de uso mediante la introducción del número de artículo (IAN) 436716_2304.

⚠ ¡ADVERTENCIA!

- ▶ **Encomiende exclusivamente la reparación del aparato al servicio de asistencia técnica o a un electricista especializado y solo con los recambios originales.** De esta forma, se garantizará que la seguridad del aparato no se vea afectada.
- ▶ **Encomiende siempre la sustitución del enchufe o del cable de red al fabricante del aparato o a su servicio de asistencia técnica.** De esta forma, se garantizará que la seguridad del aparato no se vea afectada.

Asistencia técnica

ES Servicio España
Tel.: 900 984 989
E-Mail: kompnass@lidl.es

IAN 436716_2304

Importador

Tenga en cuenta que la dirección siguiente no es una dirección de asistencia técnica. Póngase primero en contacto con el centro de asistencia técnica especificado.

KOMPERNASS HANDELS GMBH
BURGSTRASSE 21
44867 BOCHUM
ALEMANIA
www.kompnass.com

Desecho

Este producto, su embalaje y las instrucciones de uso son reciclables, están sujetos a una responsabilidad ampliada del fabricante y se recogen por separado.

Válido únicamente para Francia



Points de collecte sur www.quefairedemesdechets.fr
Privilégiez la réparation ou le don de votre appareil !

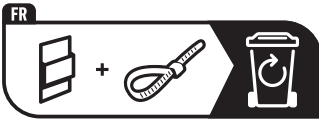

El producto, el embalaje y las instrucciones de uso son reciclables, se someten a una responsabilidad ampliada del fabricante y se desechan por separado.



No deseche las herramientas eléctricas con la basura doméstica.

El símbolo adyacente de un contenedor tachado sobre unas ruedas indica que este aparato está sujeto a la Directiva 2012/19/EU. Dicha Directiva estipula que el aparato no debe desecharse con la basura doméstica normal al finalizar su vida útil, sino en puntos de recogida, puntos limpios o a través de empresas de desechos previstas especialmente para ello.

Este tipo de desecho es gratuito. Cuide el medio ambiente y deseche el aparato de la manera adecuada.



Puede informarse acerca de las posibilidades de desecho de los aparatos usados en su administración municipal o ayuntamiento.



¡No deseche la batería con la basura doméstica!

Las baterías defectuosas o agotadas deben reciclarse según la Directiva 2006/66/EC. Las pilas/baterías son residuos especiales que deben desecharse de forma ecológica a través de las entidades correspondientes (comercios, distribuidores especializados, instalaciones públicas municipales o empresas de desechos industriales). Las pilas/baterías pueden contener metales pesados tóxicos.

Por lo tanto, las pilas/baterías no deben desecharse con la basura doméstica, sino reciclarse por separado. Devuelva las pilas o baterías exclusivamente en estado descargado.



El embalaje consta de materiales ecológicos que pueden desecharse a través de los centros de reciclaje locales.

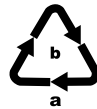

Deseche el embalaje de forma respetuosa con el medio ambiente. Observe las indicaciones de los distintos materiales de embalaje y, si procede, reciclelos de la manera correspondiente. Los materiales de embalaje cuentan con abreviaciones (a) y cifras (b) que significan lo siguiente: 1-7: plásticos; 20-22: papel y cartón; 80-98: materiales compuestos.

Traducción de la Declaración de conformidad original

En virtud del presente documento, nosotros, KOMPERNASS HANDELS GMBH, responsable de los documentos: Semi Uguzlu, BURGSTR. 21, 44867 BOCHUM (ALEMANIA), declaramos que este producto cumple con lo dispuesto por las siguientes normas, documentos normativos y directivas CE:

Directiva relativa a las máquinas (2006/42/EC)

Compatibilidad electromagnética (2014/30/EU)

Directiva sobre las restricciones a la utilización de determinadas sustancias peligrosas en aparatos eléctricos y electrónicos (2011/65/EU)*

* La responsabilidad exclusiva de la expedición de esta declaración de conformidad recaerá sobre el fabricante. El objeto descrito de la declaración cumple con las disposiciones de la Directiva 2011/65/EU del Parlamento Europeo y del Consejo del 8 de junio de 2011 sobre las restricciones a la utilización de determinadas sustancias peligrosas en aparatos eléctricos y electrónicos.

Normas armonizadas aplicadas

EN 62841-1:2015/A11:2022

EN 62841-2-1:2018/A12:2022

EN IEC 55014-1:2021

EN IEC 55014-2:2021

EN IEC 63000:2018

Tipo/denominación del aparato: Atornilladora taladradora recargable 20 V PABS 20-Li H9

Año de fabricación: 10-2023

Número de serie: IAN 436716_2304

Bochum, 16/08/2023



Semi Uguzlu

- Responsable de calidad -

Reservado el derecho de realizar modificaciones técnicas en relación con el desarrollo tecnológico.

Pedido de una batería de repuesto y un cargador

Puede pedir una batería de repuesto o un cargador cómodamente por Internet en www.kompernass.com de forma permanente.



- ◆ Escanee el código QR con su smartphone/tableta.
Con este código QR, podrá acceder directamente a nuestra página web, ver los recambios disponibles y solicitarlos.

INDICACIÓN

- ▶ Si tiene algún problema con el pedido en línea, puede ponerse en contacto con nuestro centro de atención al cliente por teléfono o por correo electrónico.
- ▶ Especifique siempre el número de artículo (IAN) 436716_2304 al realizar su pedido.
- ▶ Le rogamos que tenga en cuenta que no en todos los países a los que realizamos envíos se pueden pedir recambios por Internet.

Indholdsfortegnelse

Indledning	116
Forskriftsmæssig anvendelse	116
Udstyr	116
Pakkens indhold	116
Tekniske data	116
Generelle sikkerhedsanvisninger for elværktøjer	117
1. Sikkerhed på arbejdspladsen	117
2. Elektrisk sikkerhed	117
3. Personsikkerhed	118
4. Anvendelse og håndtering af elværktøjet	118
5. Anvendelse og håndtering af batteridrevet værktøj	119
6. Service	119
Sikkerhedsanvisninger for boremaskiner	119
Originalt tilbehør/ekstraudstyr	120
Sikkerhedsanvisninger for opladere	120
Før ibrugtagning	120
Opladning af batteripakken (se fig. A)	120
Indsætning/udtagning af batteripakke	121
Kontrol af batteriets tilstand	121
Skift af værktøj	121
Drejningsmomentforvalg/borettrin	121
2 trins-gear	121
Ibrugtagning	121
Tænd/sluk	121
Indstilling af hastigheden	121
Skift af omdrejningsretning	122
Tips og gode råd	122
Vedligeholdelse og rengøring	122
Garanti for Kompernass Handels GmbH	123
Service	124
Importør	124
Bortskaffelse	124
Oversættelse af den originale overensstemmelseserklæring	126
Bestilling af ekstra batteri og oplader	127

BATTERIDREVEN BORE-/ SKRUEMASKINE 20 V PABS 20-Li H9

Indledning

Tillykke med købet af dit nye produkt. Du har valgt et produkt af høj kvalitet. Betjeningsvejledningen er en del af dette produkt. Den indeholder vigtige informationer om sikkerhed, anvendelse og bortskaffelse. Gør dig fortrolig med alle produktets betjenings- og sikkerhedsanvisninger før brug. Brug kun produktet som beskrevet og kun til de oplyste anvendelsesområder. Lad vejledningen følge med produktet, hvis du giver det videre til andre.

Forskriftsmæssig anvendelse

Dette produkt er beregnet til at bore og skrue i træ, plast og metal. Brug kun produktet som beskrevet og kun til de angivne anvendelsesområder. Enhver anden anvendelse eller ændring af produktet anses for at være ikke-forskriftsmæssig og indebærer betydelige farer for uheld. Producenten påtager sig intet ansvar for skader, der opstår som følge af ikke-forskriftsmæssig anvendelse. Produktet er ikke beregnet til erhvervs-mæssig brug.

Udstyr

- ❶ Knap til valg af gear
- ❷ Bitholder (magnetisk)
- ❸ Omskifter til omdrejningsretning/lås
- ❹ TÆND-/SLUK-knap/hastighedsregulator
- ❺ Bælteholder
- ❻ Batterikontrolknap
- ❼ Display-LED for batteri
- ❽ Batteripakke*
- ❾ Knap til frigørelse af batteripakken
- ❿ LED-arbejdslampe
- ⓫ Borepatron
- ⓬ Forvalg af drejningsmoment
- ⓭ Hurtigoplader*
- ⓮ Rød kontrol-LED for opladning
- ⓯ Grøn kontrol-LED for opladning

Pakkens indhold

- 1 batteridreven bore-/skruemaskine 20 V
- 1 kuffert
- 1 betjeningsvejledning

Tekniske data

Batteridreven bore-/skruemaskine 20 V PABS 20-Li H9

Mærkespænding	20 V \equiv (jævnstrøm)
Nominal tomgangshastighed	1. Gear: n_0 0 - 430 min ⁻¹ 2. Gear: n_0 0 - 1500 min ⁻¹

Borepatronens spændeområde 	maks. Ø 13 mm
Maks. borediameter	Stål 13 mm Træ 30 mm

Genopladeligt batteri PAP 20 A1 *

Type	LITUM-ION
Mærkespænding	20 V \equiv (jævnstrøm)
Kapacitet	2 Ah
Celler	5

Hurtigoplader PLG 20 A1 *

INDGANG/input

Mærkespænding	230-240 V ~, 50 Hz (vekselstrøm)
Mærkeeffekt	65 W
Sikring (indvendig)	3,15 A 

UDGANG/output

Mærkespænding	21,5 V \equiv (jævnstrøm)
Mærkestrøm	2,4 A
Opladningstid	ca. 60 min
Beskyttelsesklasse	II/  (dobbelisolering)

* BATTERI OG OPLADER MEDFØLGER IKKE

Støjemissionsværdi

Måleværdi for støj beregnet iht. EN 62841.

Det A-vægtede støjniveau for elværktøjet udgør normalt:

Lydrykniveau	$L_{PA} = 75,5$ dB
Usikkerhed K	$K_{PA} = 5$ dB
Lydeffektniveau	$L_{WA} = 83,5$ dB
Usikkerhed K	$K_{WA} = 5$ dB

Vibrationsemissionsværdi

Samlede vibrationsværdier (vektorsum i tre retninger) beregnet iht. EN 62841

Vibrationsemissionsværdi

$$a_{h,D} \leq 2,5 \text{ m/s}^2$$

$$\text{Usikkerhed K} = 1,5 \text{ m/s}^2$$

BEMÆRK

- ▶ De angivne samlede vibrationsværdier og de angivne støjemissionsværdier er målt iht. standardiserede testmetoder og kan anvendes til sammenligning af forskellige elværktøjer.
- ▶ De angivne samlede vibrationsværdier og de angivne støjemissionsværdier kan også anvendes til en indledende vurdering af belastningen.

⚠ ADVARSEL!

- ▶ Vibrations- og støjemissioner kan afvige fra de angivne værdier under den faktiske anvendelse af elværktøjet afhængigt af den måde, elværktøjet anvendes på, og især af det arbejdsområde, der forarbejdes.
- ▶ Prøv at holde belastningen så lav som muligt. Vibrationsbelastningen kan f.eks. reduceres ved brug af handsker, når værktøjet anvendes, eller ved at reducere tiden, hvor værktøjet er i brug. Her skal der tages hensyn til hele drifts cyklussen (fx perioder, hvor elværktøjet er slukket, og perioder, hvor det er tændt, men kører uden belastning).



Generelle sikkerhedsanvisninger for elværktøjer

⚠ ADVARSEL!

- ▶ Læs alle sikkerhedsanvisninger, instruktioner, illustrationer og tekniske data, som dette elværktøj er forsynet med. Hvis de nedenstående anvisninger ikke overholdes, kan det medføre elektrisk stød, brand og/eller alvorlige kvæstelser.

Opbevar sikkerhedsanvisningerne og -instruktionerne til senere brug.

Begrebet "elværktøj", der anvendes i sikkerhedsanvisningerne, henviser både til elværktøj, der anvendes med strømledning, og batteridrevet elværktøj (uden strømledning).

1. Sikkerhed på arbejdspladsen

- Hold arbejdspladsen ren og godt oplyst. Rod og dårligt oplyste arbejdspladser kan medføre uheld.
- Arbejd aldrig med elværktøj i eksplosionsfarlige omgivelser, hvor der befinder sig brændbare væsker, gasser eller støv. Elværktøj danner gnister, som kan antænde støv eller dampe.
- Hold børn og andre personer på afstand, når elværktøjet bruges. Hvis du bliver distraheret, kan du miste kontrollen over elværktøjet.

2. Elektrisk sikkerhed

- Elværktøjets tilslutningsstik skal passe til stikkontakten. Stikket må ikke ændres på nogen måde. Brug ikke adapterstik sammen med beskyttelsesjorden elværktøj. Uændrede stik og de rigtige stikkontakter reducerer risikoen for elektrisk stød.
- Undgå kropskontakt med jordforbundne overflader som f.eks. rør, radiatorer, komfurer og køleskabe. Der er øget risiko for elektrisk stød, hvis din krop har jordforbindelse.
- Hold elværktøj væk fra regn og fugt. Hvis der kommer vand ind i elværktøjet, er der forhøjet risiko for elektrisk stød.

- d) Brug ikke tilslutningsledningen til noget, den ikke er beregnet til, f.eks. til at bære eller hænge værktøjet op i eller til at trække stikket ud af stikkontakten. Hold tilslutningsledningen på afstand af varme, olie, skarpe kanter eller bevægelige dele. Beskadigede eller sammenfiltrede tilslutningsledninger øger risikoen for elektrisk stød.
- e) Hvis du anvender elværktøj udendørs, må du kun bruge forlængerledninger, der også er godkendt til udendørs brug. Når du anvender en forlængerledning, der er beregnet til udendørs brug, reduceres risikoen for elektrisk stød.
- f) Hvis det ikke er muligt at undgå at bruge elværktøjet i fugtige omgivelser, er det nødvendigt at installere en fejlstrømsafbryder. Installation af en fejlstrømsafbryder reducerer risikoen for elektrisk stød.
- e) Undgå akavede kroppsstillinger. Sørg for, at du står sikkert, og hold altid balancen. Derved kan du bedre kontrollere elværktøjet i uventede situationer.
- f) Bær velegnet påklædning. Bær ikke løstsiddende tøj eller smykker. Hold hår og tøj på afstand af dele, der bevæger sig. Løst tøj, smykker eller hår kan gribe fat i dele, der bevæger sig.
- g) Hvis det er muligt at montere støvopsugnings- og opsamlingsanordninger, skal disse tilsluttes og anvendes korrekt. Anvendelse af denne type anordninger nedsætter støvrisikoen.
- h) Føl dig ikke for sikker, og tilsidesæt ikke sikkerhedsreglerne for elværktøj, selv om du er fortrolig med elværktøjet efter mange ganges anvendelse. Uforsigtige handlinger kan på en brøkdal af et sekund føre til alvorlige kvæstelser.

3. Personssikkerhed

- a) Vær opmærksom og bevidst om, hvad du foretager dig, og arbejd fornuftigt med elværktøjet. Brug ikke elværktøjet, hvis du er ukoncentreret eller påvirket af narkotika, alkohol eller medicin. Selv et øjeblik uopmærksomhed ved brug af elværktøjet kan medføre alvorlige kvæstelser.
- b) Brug personligt beskyttelsesudstyr, og bær altid beskyttelsesbriller. Når du bruger personligt beskyttelsesudstyr som støvmaske, skridsikre sikkerhedssko, beskyttelseshandsker, sikkerhedshjelm og høreværn afhængigt af elværktøjets type og anvendelse, reduceres risikoen for personskader.
- c) Undgå uønsket igangsætning. Kontrollér, at elværktøjet er slukket, før du forbinder det med strømforsyningen og/eller tilslutter batteriet, tager elværktøjet op eller bærer det. Hvis du bærer elværktøjet rundt med fingeren på kontakten, eller hvis elværktøjet sluttes til strømforsyningen, mens det er tændt, kan der opstå uheld.
- d) Fjern indstillingsværktøj eller skruenøgler, før du tænder elværktøjet. Hvis der sidder et værktøj eller en skruenøgle på en roterende del af elværktøjet, kan det medføre personskader.
- a) Overbelast ikke elværktøjet. Brug et elværktøj, der er egnet til arbejdet. Med et velegnet elværktøj arbejder du bedre og mere sikkert i det angivne effektområde.
- b) Brug aldrig elværktøjet, hvis dets kontakt er defekt. Elværktøj, som ikke længere kan tændes og slukkes, er farligt og skal repareres.
- c) Træk stikket ud af stikkontakten og/eller fjern det udtagelige batteri, før du foretager indstillinger på produktet, udskifter indsatsværktøj eller lægger elværktøjet fra dig. Disse forholdsregler forhindrer, at elværktøjet starter ved en fejl.
- d) Opbevar elværktøj uden for børns rækkevidde, når værktøjet ikke anvendes. Personer, som ikke kender elværktøjet, eller som ikke har læst disse anvisninger, må ikke bruge produktet. Elværktøj er farligt, hvis det anvendes af uerfarne personer.
- e) Vedligehold elværktøjet og dets indsatsværktøj omhyggeligt. Kontrollér, om bevægelige dele fungerer, som de skal, og ikke sætter sig fast, om dele er defekte eller så beskadigede, at elværktøjets funktion er forringet. Få beskadigede dele repareret, inden du bruger elværktøjet. Mange uheld skyldes dårligt vedligeholdt elværktøj.

4. Anvendelse og håndtering af elværktøjet

- f) Hold skærende værktøjer skarpe og rene. Omhyggeligt vedligehold værktøj med skarpe skær sætter sig ikke så ofte fast og er lettere at styre.
- g) Brug elværktøj, indsatsværktøj, udskiftelige dele osv. iht. disse anvisninger. Tag hensyn til arbejdsbetingelserne og det arbejde, der skal udføres. Anvendelse af elværktøj til andet end de tiltænkte anvendelsesområder kan føre til farlige situationer.
- h) Hold håndtag og gribeblader tørre, rene og fri for olie og fedt. Glatte håndtag og gribeblader gør sikker betjening og kontrol over elværktøjet umulig i uforudsete situationer.

5. Anvendelse og håndtering af batteridrevet værktøj

- a) Oplad kun batterierne med opladere, som producenten har anbefalet. Hvis du bruger en oplader, der er beregnet til en bestemt type batterier, er der fare for brand, hvis den anvendes sammen med andre batterier.
- b) Brug kun batterier, der er beregnet til elværktøjet. Anvendelse af andre batterier kan medføre personskader og brandfare.
- c) Når batteriet ikke benyttes, skal det holdes væk fra kontorclips, mønter, nøgler, søm, skruer eller andre små metalgenstande, som kan forårsage kortslutning mellem kontakterne. Kortslutning mellem batteriets kontakter kan medføre forbrændinger og brand.
- d) Ved forkert anvendelse kan der løbe væske ud af batteriet. Undgå kontakt med denne væske. Skyl efter med vand, hvis du alligevel kommer i kontakt med væsken. Hvis væsken kommer i øjnene, skal du søge læge. Batterivæske, der løber ud, kan medføre hudirritationer eller forbrændinger.
- e) Brug aldrig et beskadiget eller modificeret batteri. Beskadigede eller modificerede batterier kan føre til uforudsigelig funktion samt til brand, eksplosioner eller risiko for personskader.
- f) Udsæt ikke batterier for ild eller høje temperaturer. Ild eller temperaturer over 130 °C (265 °F) kan forårsage eksplosioner.

- g) Følg alle anvisninger for opladning, og oplad aldrig batteriet eller batteridrevet værktøj uden for temperaturintervallet, som er angivet i betjeningsvejledningen. Forkert opladning eller opladning uden for det tilladte temperaturinterval kan ødelægge batteriet og øge brandfaren.



FORSIGTIG! EKSPLOSIONSFARE!

Oplad aldrig batterier, der ikke er beregnet til det.



Beskyt batteriet mod varme på grund af f.eks. vedvarende sollys, ild, vand og fugt. Fare for eksplosion.

6. Service

- a) Lad kun en kvalificeret reparatør reparere dit elværktøj og kun med originale reservedele. Derved garanteres det, at elværktøjets sikkerhed bevares.
- b) Vedligehold aldrig beskadigede batterier. Vedligeholdelse af batterier må kun udføres af producenten eller et autoriseret serviceværksted.

Sikkerhedsanvisninger for boremaskiner

Sikkerhedsanvisninger for alle typer arbejde

- Hold fast i elværktøjet ved de isolerede gribeblader, når du arbejder på steder, hvor skruerne eller indsatsværktøjet kan ramme skjulte elledninger. Kontakten mellem indsatsværktøjet eller skruen og en spændingsførende ledning kan sætte produktdele i metal under spænding og medføre elektrisk stød.
- Opfang eventuelt ophobet støv, f.eks. med en støvsuger.

Sikkerhedsanvisninger ved anvendelse af lange bor

- Arbejd under ingen omstændigheder med en højere hastighed end den maksimalt tilladte hastighed for boret. Ved højere hastighed kan boret bøjes en smule, hvis det kan dreje frit uden kontakt med emnet, og dermed medføre kvæstelser.

- Begynd altid med at bore med en lav hastighed, og sørg for, at boret har kontakt med emnet. Ved højere hastighed kan boret bøjes en smule, hvis det kan dreje frit uden kontakt med emnet, og dermed medføre kvæstelser.
- Tryk ikke for meget på boret og kun i længderetningen i forhold til boret. Bor kan bøje sig og gå i stykker eller føre til tab af kontrollen og dermed til kvæstelser.

Originalt tilbehør/ekstraudstyr

- Brug kun tilbehør og ekstraudstyr, som er angivet i betjeningsvejledningen, eller hvis optag er kompatibelt med produktet.

ADVARSEL!

- Brug ikke tilbehør, som ikke er anbefalet af PARKSIDE. Det kan føre til elektrisk stød og brand.

Sikkerhedsanvisninger for opladere

- Dette produkt kan bruges af børn fra 8 år og derover og af personer med nedsatte fysiske, sensoriske eller mentale evner eller manglende erfaring og/eller viden, hvis de er under opsyn eller undervises i sikker brug af produktet og de farer, der kan være forbundet med det. Børn må ikke lege med produktet. Rengøring og brugervedligeholdelse må ikke udføres af børn uden opsyn.
- Hvis dette produkts tilslutningsledning beskadiges, skal den udskiftes af producenten eller dennes kundeservice eller af en person med tilsvarende kvalifikationer, så farlige situationer undgås.



Opladeren er kun beregnet til indendørs brug.

ADVARSEL!

- Hvis dette produkts tilslutningsledning beskadiges, skal den udskiftes af producenten eller dennes kundeservice eller af en person med tilsvarende kvalifikationer, så farlige situationer undgås.

OBS!

- ◆ Denne oplader kan kun oplade følgende batterier: PAP 20 A1/PAP 20 A2/PAP 20 A3/PAP 20 B1/PAP 20 B3/PAPS 204 A1/PAPS 208 A1.







Før ibrugtagning

Opladning af batteripakken (se fig. A)

FORSIGTIG!

- ▶ Træk altid strømstikket ud, før du tager batteripakken  ud af opladeren eller sætter den i.

BEMÆRK

- ▶ Oplad aldrig batteripakken, hvis den omgivende temperatur er under 10 °C eller over 40 °C. Hvis litium-ion-batteriet skal opbevares i længere tid, skal dets opladningstilstand kontrolleres regelmæssigt. Den optimale opladningstilstand er på mellem 50 % og 80 %. Opbevaringsforholdene skal være kølige og tørre med en omgivende temperatur mellem 0 °C og 50 °C.
- ◆ Sæt batteripakken  ind i hurtigopladeren  (se fig. A).
- ◆ Sæt stikket i stikkontakten. Kontrol-LED  lyser rødt og angiver opladningsprocessen.
- ◆ Den grønne kontrol-LED  viser, at opladningen er afsluttet, og at batteripakken  kan anvendes.
- ◆ Sæt batteripakken  i produktet.

Indsætning/udtagning af batteripakke

Indsætning af batteripakken

- ◆ Stil omskifteren for omdrejningsretning **3** på midterstillingen (lås). Sæt batteripakken **8** ind i håndtaget, til den klikker på plads.

Udtagning af batteripakken



- ◆ Tryk på knappen til frigørelse **9**, og tag batteripakken **6** ud.

Kontrol af batteriets tilstand

- ◆ Tryk på batterikontrolknappen **6** for at kontrollere batteriets tilstand. Tilstanden eller resteffekten vises på følgende måde på display-LED for batteriet **7**:
GRØN/RØD/ORANGE = maksimal opladning/effekt
RØD/ORANGE = medium opladning/effekt
RØD = svag opladning - oplad batteriet

Skift af værktøj

Den batteridrevne bore-/skruemaskine har en fuldautomatisk spindellås **LOCK**.

Når motoren er standset, låses drivlinjen, så borepatronen **11** kan åbnes ved at dreje . Når du har sat det ønskede værktøj ind og spændt det fast ved at dreje borepatronen , kan du fortsætte arbejdet med det samme. Spindellåsen løsnes automatisk, når motoren startes (betjening af TÆND-/SLUK-knappen **4**).

Drejningsmomentforvalg/boretrin

Drejerkraften kan indstilles med drejningsmomentforvalget **12**.

- ◆ Vælg et lavt trin til små skrue og bløde materialer.
- ◆ Vælg et højt trin til store skrue og hårde materialer samt til udskruining af skrue.
- ◆ Vælg boretrin til borearbejdet ved at indstille drejningsmomentforvalget **12** til position .

2 trins-gear

FORSIGTIG!

- ▶ Aktivér kun knappen til valg af gear **1**, når produktet står stille. Ellers kan produktet beskadiges.

1. gear

(knap til valg af gear **1** i position 1)

opnår du en hastighed på ca. 430 min⁻¹ og et højt omdrejningsmoment. Denne indstilling er velegnet til alt skruearbejde.

1.2. gear

(knap til valg af gear **1** i position 2)

opnår du en hastighed på ca. 1500 min⁻¹ til udførelse af borearbejde.

Ibrugtagning

Tænd/sluk

Tænd

- ◆ Tryk og hold TÆND-/SLUK-knappen **4** inde for at tænde produktet.
LED-arbejdslyset **10** lyser, når TÆND-/SLUK-knappen **4** trykkes lidt eller helt ind. Arbejdslyset gør det muligt at oplyse arbejdsområdet ved dårlige lysforhold.

Sluk

- ◆ Slip TÆND-/SLUK-knappen **4** for at slukke for produktet.

Indstilling af hastigheden

TÆND-/SLUK-knappen **4** har en variabel hastighedsregulering. Et let tryk på TÆND-/SLUK-knappen **4** giver en lav hastighed. Ved tiltagende tryk forhøjes hastigheden.

BEMÆRK

- ▶ Den integrerede motorbremse giver hurtig standsning af produktet.

Skift af omdrejningsretning

- ◆ Skift omdrejningsretningen ved at trykke omskifteren til omdrejningsretning ③ mod højre eller venstre.

Tips og gode råd



Tip! Sådan arbejder du bedst.

- ◆ Kontrollér, før arbejdet begyndes, at skruen eller boret er anbragt korrekt, dvs. at den/det er centreret i borepatronen.
- ◆ Skruebits er mærket med mål og form. Hvis du er usikker, skal du altid først kontrollere, om bitten sidder fast i skruhovedet uden slør.

Drejningsmoment

- ◆ Mindre skrue/bits kan blive beskadiget, hvis du indstiller drejningsmomentet eller hastigheden på maskinen for højt.

Hård skruring (i metal)

- ◆ Der dannes meget høje drejningsmomenter ved f.eks. sammenskruring af metal ved brug af topnøgler. Vælg en lav hastighed.

Blød skruring (f.eks. i blødt træ)

- ◆ Skru også her med en lav hastighed, så du f.eks. ikke beskadiger træets overflade ved kontakt med skruhovedet af metal. Brug en forsænker.

Sørg altid for følgende, når du borer i træ, metal og andre materialer

- ◆ Brug en høj hastighed ved bor med små diametre og en lav hastighed ved bor med store diametre.
- ◆ Vælg en lav hastighed til hårde materialer og en høj hastighed til bløde materialer.
- ◆ Arbejdsemnet bør så vist muligt fikseres eller fastgøres (hvis muligt) i en opspændingsanordning.
- ◆ Markér stedet, hvor der skal bores, med en kørner eller et søm. Vælg en lav hastighed, når du starter boringen.

- ◆ Tag det roterende bor ud af borehullet flere gange for at fjerne spåner eller borerester og for at udluften hullet.

Boring i metal

- ◆ Brug metalbor (HSS). Du opnår de bedste resultater ved at afkøle boret med skæreolie. Metalbor kan også anvendes til boring i plast. Bor først med et Ø 3 mm bor, og forhøj til den ønskede borediameter.

Boring i træ

- ◆ Brug et træbor med centreringsspids, brug et "spiralbor" til dybe huller og et Forstner-bor til store diametre. Små skrue kan skrues direkte ind i blødt træ uden at bore for.

Vedligeholdelse og rengøring



ADVARSEL! FARE FOR PERSONSKADER! Sluk altid produktet, før der udføres arbejde på dette, og tag batteriet ud.

Den batteridrevne bore-/skruemaskine er vedligeholdelsesfri.

- Produktet skal altid være rent, tørt og fri for olie eller smørefedt.
- Der må ikke komme væske ind i produktet.
- Brug en tør klud til rengøring af huset. Brug aldrig benzin, opløsningsmidler eller rensmidler, som angriber plast.
- Hvis litium-ion-batteriet skal opbevares i længere tid, skal dets opladningstilstand kontrolleres regelmæssigt. Den optimale opladningstilstand er mellem 50 % og 80 %. Det optimale opbevaringsklima er køligt og tørt.

BEMÆRK

- Reservedele, som ikke er angivet (som f.eks. batterier, kontakter), kan bestilles hos vores service-hotline.

Garanti for Kompernass Handels GmbH

Kære kunde

På dette produkt får du 3 års garanti fra købsdatoen. Hvis batteripakkerne til X12V og X20V Team-serien er del af leveringen, får du også 3 års garanti fra købsdatoen på dem. I tilfælde af mangler ved produktet har du en række juridiske rettigheder i forhold til sælgeren af produktet. Dine juridiske rettigheder forringes ikke af den nedenfor anførte garanti.

Garantibetingelser

Garantiperioden begynder på købsdatoen.

Opbevar venligst kvitteringen et sikkert sted. Den er nødvendig for at kunne dokumentere købet.

Hvis der inden for tre år fra dette produkts købsdato opstår en materiale- eller fabrikationsfejl, vil produktet – efter vores valg – blive repareret eller udskiftet, eller købsprisen vil blive refunderet gratis til dig. Denne garantiydelse forudsætter, at det defekte produkt afleveres, og købsbeviset (kvitteringen) forevises i løbet af fristen på tre år, og at der gives en kort skriftlig beskrivelse af, hvori manglen består, og hvornår den er opstået.

Hvis defekten er dækket af vores garanti, får du et repareret eller et nyt produkt retur. Reparation eller ombytning af produktet udløser ikke en ny garantiperiode.

Garantiperiode og juridiske mangelkrav

Garantiperioden forlænges ikke, hvis der gøres brug af garantien. Det gælder også for udskiftede og reparerede dele. Skader og mangler, som eventuelt allerede fandtes ved køb, samt manglende dele, skal anmeldes straks efter udpakningen. Når garantiperioden er udløbet, er reparation af skader betalingspligtig.

Garantiens omfang

Produktet er produceret omhyggeligt efter strenge kvalitetsretningslinjer og testet grundigt inden leveringen.

Garantien dækker materiale- og fabrikationsfejl. Denne garanti dækker ikke produktdele, der er udsat for normal slitage og derfor kan betragtes som sliddele som f.eks. savblade, reservevælgler, slibepapir osv. eller skader på skrøbelige dele som f.eks. kontakter eller dele af glas.

Denne garanti bortfalder, hvis produktet er blevet beskadiget, ikke er forskriftsmæssigt anvendt eller vedligeholdt. For at sikre forskriftsmæssig anvendelse af produktet skal alle anvisninger nævnt i betjeningsvejledningen nøje overholdes. Anvendelsesformål og handlinger, som frarådes eller der advares imod i betjeningsvejledningen, skal ubetinget undgås.

Produktet er kun beregnet til privat og ikke til kommercielt brug. Ved misbrug og u hensigtsmæssig brug, anvendelse af vold og ved indgreb, som ikke er foretaget af vores autoriserede serviceafdeling, bortfalder garantien.

Garantiydelsen gælder ikke ved

- Normalt forbrug af batteriets kapacitet
- Erhvervs mæssig anvendelse af produktet
- Beskadigelser eller ændringer på produktet udført af kunden
- Manglende overholdelse af sikkerheds- og vedligeholdelsesforskrifter, betjeningsfejl
- Skader som følge af naturkatastrofer

Afvikling af garantisager

For at sikre en hurtig behandling af din anmeldelse bør du følge nedenstående anvisninger:

- Ved alle forespørgsler bedes du have kvitteringen og artikelnummeret (IAN) 436716_2304 klar som dokumentation for købet.
- Artikelnummeret kan du finde på typeskiltet på produktet, som indgravering på produktet, på betjeningsvejledningens forside (nederst til venstre) eller som klæbemærke på bag- eller undersiden af produktet.
- Hvis der opstår funktionsfejl eller øvrige mangler, bedes du først kontakte nedennævnte serviceafdeling **telefonisk** eller **via e-mail**.

- Et produkt, der er registreret som defekt, kan du derefter indsende portofrit til den oplyste serviceadresse med vedlæggelse af købsbevis (kvittering) og en beskrivelse af, hvori manglen består, og hvornår den er opstået.



På www.lidl-service.com kan du downloade denne og mange andre manualer, produktvideoer og installationssoftware.

Med denne QR-kode kommer du direkte til Lidl-servicesiden (www.lidl-service.com) og kan åbne den ønskede betjeningsvejledning ved indtastning af artikelnummeret (IAN) 436716_2304.

⚠ ADVARSEL!

- ▶ Lad et serviceværksted eller en elektriker reparere produktet og kun med originale reservedele. Derved garanteres det, at produktets sikkerhed bevares.
- ▶ Lad altid producenten af produktet eller dennes kundeservice udskifte stikket eller ledningen. Derved garanteres det, at produktets sikkerhed bevares.

Service

DK Service Danmark
Tel.: 32 710005
E-Mail: kompennass@lidl.dk

IAN 436716_2304

Importør

Bemærk at den efterfølgende adresse ikke er en serviceadresse. Kontakt først det nævnte servicested.

KOMPENASS HANDELS GMBH

BURGSTRASSE 21

44867 BOCHUM

TYSKLAND

www.kompennass.com

Bortskaffelse

Produktet, emballagen og betjeningsvejledningen kan genbruges, er underlagt udvidet producentansvar og indsamles separat.

Gælder kun for Frankrig



Points de collecte sur www.quefairedemesdechets.fr
Privilégiez la réparation ou le don de votre appareil !



Produktet, emballagen og betjeningsvejledning kan genbruges, er underlagt et udvidet producentansvar og indsamles sorteret.

~~Smid ikke elværktøj ud sammen med husholdningsaffaldet!~~

Det viste symbol med den overstregede affaldscontainer på hjul viser, at dette produkt er underlagt direktivet 2012/19/EU. Dette direktiv angiver, at produktet ikke må bortskaffes sammen med det normale husholdningsaffald, når dets brugstid er omme, men skal afleveres på specielle indsamlingssteder, genbrugspladser eller affaldsvirksomheder.

Denne bortskaffelse er gratis for dig. Skån miljøet, og bortskaf produktet korrekt.



Du kan få oplysninger hos kommunen om bortskaffelse af udtjente produkter.



Smid ikke batterier ud sammen med husholdningsaffald!

Li-ion
Defekte eller kasserede batterier skal genanvendes i henhold til direktiv 2006/66/EC. Batterier/genopladelige batterier skal behandles som specialaffald og skal derfor bortskaffes miljøvenligt på de relevante steder (forhandlere, specialforretninger, offentlige myndigheder, kommercielle affaldsvirksomheder). Batterier/genopladelige batterier kan indeholde giftige tungmetaller.

Bortskaf derfor ikke batterier/genopladelige batterier sammen med husholdningsaffaldet, men aflever dem til separat indsamling. Aflever kun batterier/genopladede batterier, når de er afladet.



Emballagen består af miljøvenlige materialer, som kan bortskaffes på de lokale genbrugspladser.



Bortskaf emballagen miljøvenligt. Vær opmærksom på mærkningen på de forskellige emballeringsmaterialer, og aflever dem sorteret til bortskaffelse.

Emballagematerialerne er mærket med forkortelserne (a) og tallene (b) med følgende betydning:
1-7: Plast, 20-22: Papir og pap,
80-98: Kompositmaterialer.

Oversættelse af den originale overensstemmelseserklæring

Vi, KOMPERNASS HANDELS GMBH, dokumentansvarlig: Semi Uguzlu, BURGSTR. 21, D-44867 BOCHUM, TYSKLAND, erklærer hermed, at dette produkt stemmer overens med følgende standarder, normative dokumenter og EU-direktiver:

Maskindirektivet (2006/42/EC)

Elektromagnetisk kompatibilitet (2014/30/EU)

RoHS-direktivet (2011/65/EU)*

* Ansvar for udstedelsen af denne overensstemmelseserklæring er udelukkende producentens. Den ovenfor beskrevne genstand i erklæringen opfylder forskrifterne i Europa-Parlamentets og Rådets direktiv 2011/65/EU af 8. juni 2011 om begrænsning af anvendelsen af visse farlige stoffer i elektrisk og elektronisk udstyr.

Anvendte harmoniserede standarder

EN 62841-1:2015/A11:2022

EN 62841-2-1:2018/A12:2022

EN IEC 55014-1:2021

EN IEC 55014-2:2021

EN IEC 63000:2018

Type/produktbetegnelse: Batteridreven bore-/skruemaskine 20 V PABS 20-Li H9

Produktionsår: 10-2023

Serienummer: IAN 436716_2304

Bochum, 16.08.2023



Semi Uguzlu
- Kvalitetschef -

Vi forbeholder os ret til tekniske ændringer med henblik på videreudvikling.

Bestilling af ekstra batteri og oplader

Du kan nemt bestille et ekstra batteri eller en oplader på internettet på www.kompernass.com.



- ◆ Scan QR-koden med din smartphone/tablet.
Med denne QR-kode kommer du direkte til vores webside og kan se og bestille de tilgængelige reservedele.

BEMÆRK

- ▶ Hvis du har problemer med online-bestillingen, kan du henvende dig telefonisk eller pr. e-mail til vores servicecenter.
- ▶ Oplys altid artikelnummeret (IAN) 436716_2304, når du afgiver din bestilling.
- ▶ Vær opmærksom på, at det ikke er muligt at foretage online-bestilling af reservedele i alle lande.

Indice

Introduzione	130
Uso conforme	130
Dotazione	130
Materiale in dotazione	130
Dati tecnici	130
Indicazioni generali di sicurezza per elettrotensili	131
1. Sicurezza sul posto di lavoro	131
2. Sicurezza elettrica	132
3. Sicurezza delle persone	132
4. Uso e maneggio dell'elettrotensile	133
5. Uso e maneggio dell'utensile a batteria	133
6. Assistenza	134
Avvertenze relative alla sicurezza per trapani	134
Accessori/apparecchi aggiuntivi originali	134
Avvertenze di sicurezza per caricabatteria	135
Prima della messa in funzione	135
Carica del pacco batteria (vedere fig. A)	135
Inserimento/rimozione del pacco batteria dall'apparecchio	135
Controllo della carica della batteria	136
Sostituzione degli utensili	136
Preselezione della coppia/livello di perforazione	136
Cambio a 2 marce	136
Messa in funzione	136
Accensione/spengimento	136
Regolazione del numero di giri	136
Commutazione del senso di rotazione	137
Consigli e suggerimenti	137
Pulizia e manutenzione	138
Garanzia della Kompernass Handels GmbH	138
Assistenza	139
Importatore	139
Smaltimento	140
Traduzione della dichiarazione di conformità originale	141
Ordinazione di batterie di ricambio e caricabatteria	142

TRAPANO AVVITATORE RICARICABILE 20 V PABS 20-Li H9

Introduzione

Congratulazioni per l'acquisto del nuovo apparecchio. È stato scelto un prodotto di alta qualità. Il manuale di istruzioni è parte integrante del presente prodotto. Esso contiene importanti note sulla sicurezza, sull'uso e sullo smaltimento. Prima di utilizzare il prodotto acquisire dimestichezza con tutte le note relative ai comandi e alla sicurezza. Utilizzare il prodotto solo come descritto e per i campi d'impiego indicati. In caso di cessione del prodotto a terzi, consegnare anche tutta la relativa documentazione.

Uso conforme

Questo apparecchio è destinato a praticare fori e avvitare in legno, plastica e metallo. Utilizzare l'apparecchio solo nei modi descritti e per i campi di utilizzo indicati. Qualunque altro impiego e qualunque modifica dell'apparecchio sono da considerarsi non conformi alla destinazione e comportano il rischio di infortuni. Il produttore declina ogni responsabilità per i danni derivanti da un uso non conforme. Questo prodotto non è destinato all'uso commerciale.

Dotazione

- ➊ Selettore di velocità
- ➋ Portainseriti (magnetico)
- ➌ Commutatore del senso di rotazione/blocco
- ➍ Interruttore ON/OFF/regolazione del numero di giri
- ➎ Sostegno per cintura
- ➏ Tasto del livello di carica della batteria
- ➐ Spia LED della batteria
- ➑ Pacco batteria*
- ➒ Tasto di sblocco del pacco batteria
- ➓ Luce di lavoro LED
- ➑ Mandrino per punte da trapano
- ➒ Preselezione della coppia

- ➓ Caricabatteria rapido*
- ➑ LED di controllo carica rosso
- ➒ LED di controllo carica verde

Materiale in dotazione

- 1 trapano avvitatore ricaricabile 20 V
- 1 valigetta da trasporto
- 1 manuale di istruzioni

Dati tecnici

Trapano avvitatore ricaricabile 20 V PABS 20-Li H9

Tensione nominale	20 V $\overline{\text{---}}$ (corrente continua)
Numero di giri nominale in folle	1° marcia n_0 0 - 430 min ⁻¹ 2° marcia: n_0 0 - 1500 min ⁻¹

Capacità di serraggio del mandrino per punte da trapano  max. Ø 13 mm

Diametro di foratura max.
Acciaio 13 mm
Legno 30 mm

Batteria PAP 20 A1 *

Tipo	IONI DI LITIO
Tensione nominale	20 V $\overline{\text{---}}$ (corrente continua)
Capacità	2 Ah
Celle	5

Caricabatteria rapido PLG 20 A1 *

INGRESSO/Input

Tensione nominale	230-240 V \sim , 50 Hz (corrente alternata)
Potenza assorbita nominale	65 W
Fusibile (interno)	3,15 A 

USCITA/Output

Tensione nominale	21,5 V $\overline{\text{---}}$ (corrente continua)
Corrente nominale	2,4 A
Tempo di carica	circa 60 min
Classe di protezione	II/ \square (isolamento doppio)

* BATTERIA E CARICABATTERIA NON COMPRESI NEL MATERIALE IN DOTAZIONE

Valore di emissione acustica

Valore di misurazione dei rumori determinato secondo EN 62841. Il livello di rumore ponderato A tipico dell'elettrotensile è di:

Livello di pressione acustica	$L_{PA} = 75,5$ dB
Fattore di incertezza K	$K_{PA} = 5$ dB
Livello di potenza acustica	$L_{WA} = 83,5$ dB
Fattore di incertezza K	$K_{WA} = 5$ dB

Valore di emissione delle vibrazioni

Valori totali di vibrazione (somma dei vettori di tre direzioni) rilevati ai sensi della norma EN 62841

Valore di emissione delle vibrazioni

$$a_{h,D} \leq 2,5 \text{ m/s}^2$$

Fattore di incertezza K = 1,5 m/s²

NOTA

- Il valore complessivo delle vibrazioni e il valore di emissione acustica indicati sono stati misurati secondo un procedimento di prova standardizzato e possono essere usati per il confronto tra due elettrotensili.
- Il valore complessivo delle vibrazioni e il valore di emissione acustica indicati possono anche essere usati per una stima provvisoria del carico.

AVVERTENZA!

- Il valore di emissione delle vibrazioni e il valore di emissione acustica durante l'uso dell'elettrotensile possono scostarsi dai valori indicati a seconda del modo in cui l'elettrotensile viene utilizzato e, in particolare, della tipologia del pezzo lavorato.
- Cercare di ridurre il più possibile la sollecitazione. Esempi di provvedimenti per ridurre la sollecitazione da vibrazioni sono l'uso di guanti durante l'impiego dell'elettrotensile e la limitazione dei tempi di lavoro. Occorre tenere in considerazione tutte le componenti del ciclo di esercizio (per esempio i tempi nei quali l'elettrotensile è spento e i tempi in cui è acceso ma funziona senza carico).



Indicazioni generali di sicurezza per elettrotensili

AVVERTENZA!

- Leggere tutte le avvertenze di sicurezza, le istruzioni, le illustrazioni e i dati tecnici di cui è dotato questo elettrotensile. Il mancato rispetto delle seguenti istruzioni può causare scosse elettriche, incendi e/o gravi lesioni.

Conservare le indicazioni relative alla sicurezza e le istruzioni per uso futuro.

Il termine "elettrotensile" utilizzato nelle indicazioni relative alla sicurezza si riferisce a elettrotensili collegabili alla rete elettrica (con cavo di alimentazione) o a elettrotensili a batteria (senza cavo di alimentazione).

1. Sicurezza sul posto di lavoro

- Mantenere l'area di lavoro pulita e ben illuminata. Il disordine e la scarsa illuminazione dell'area di lavoro possono dare luogo a infortuni.
- Non lavorare con elettrotensili in ambienti a rischio di esplosione in cui siano presenti liquidi, gas o polveri infiammabili. Gli elettrotensili generano scintille che possono incendiare la polvere o i vapori.

- c) Tenere lontani i bambini e altre persone durante l'uso dell'elettrotensile. In caso di distrazione si potrebbe perdere il controllo dell'elettrotensile.

2. Sicurezza elettrica

- a) La spina dell'elettrotensile deve essere idonea all'inserimento nella presa. La spina non deve essere assolutamente modificata. Non utilizzare connettori adattatori con elettrotensili collegati a terra. Le spine non modificate e le prese idonee riducono il rischio di scosse elettriche.
- b) Evitare il contatto diretto con superfici collegate a terra, come tubi, termosifoni, stufe e frigoriferi. Quando il corpo è a diretto contatto con la terra sussiste un maggiore pericolo di scosse elettriche.
- c) Tenere gli elettrotensili lontano dalla pioggia o dall'umidità. La penetrazione di acqua in un elettrotensile aumenta il rischio di scosse elettriche.
- d) Non utilizzare il cavo di allacciamento per scopi non conformi, come ad es. per trasportare l'elettrotensile, per appenderlo o per scollegare la spina dalla presa. Tenere il cavo di allacciamento lontano dal calore, dall'olio, da spigoli vivi o da parti in movimento. Cavi di allacciamento danneggiati o aggrovigliati aumentano il rischio di scosse elettriche.
- e) Se si lavora all'aperto con un elettrotensile, utilizzare solo prolunghie ammesse anche per uso esterno. L'utilizzo di un cavo di prolunga idoneo all'uso esterno riduce il rischio di scosse elettriche.
- f) Se è inevitabile l'uso dell'elettrotensile in un ambiente umido, utilizzare un interruttore differenziale. L'uso di un interruttore differenziale riduce il rischio di scosse elettriche.

3. Sicurezza delle persone

- a) Prestare attenzione controllando le operazioni in corso e procedendo con cura quando si lavora con un elettrotensile. Non utilizzare l'elettrotensile se si è stanchi o sotto l'influsso di droghe, alcol o farmaci. Un solo momento di disattenzione nell'uso dell'elettrotensile può dare luogo a gravi lesioni.
- b) Indossare dispositivi di protezione individuale e sempre occhiali di protezione. L'uso di un dispositivo di protezione individuale, come mascherina antipolvere, scarpe antiscivolo, casco protettivo o protezioni per l'udito, a seconda del tipo e dell'impiego dell'elettrotensile, riduce il rischio di lesioni.
- c) Evitare la messa in funzione involontaria. Accertarsi che l'elettrotensile sia spento prima di collegarlo all'alimentazione e/o alla batteria, sollevarlo o trasportarlo. Se si tiene il dito sull'interruttore mentre si sposta l'elettrotensile o si collega l'elettrotensile alla rete elettrica con l'interruttore su ON, si possono verificare infortuni.
- d) Rimuovere gli utensili di regolazione o le chiavi inglesi prima di accendere l'elettrotensile. Un utensile o una chiave lasciati in una parte rotante dell'elettrotensile possono provocare lesioni.
- e) Evitare posture innaturali. Provvedere a una posizione sicura e mantenere sempre l'equilibrio. In tal modo si può controllare meglio l'elettrotensile, soprattutto in situazioni impreviste.
- f) Indossare indumenti idonei. Non indossare abiti ampi o gioielli. Tenere i capelli e gli indumenti lontani dalle parti in movimento. Gli abiti ampi e sciolti, i gioielli o i capelli lunghi possono impigliarsi nelle parti mobili.
- g) Gli eventuali dispositivi di aspirazione e raccolta della polvere devono essere collegati e utilizzati correttamente. L'uso di un aspirapolvere può ridurre i pericoli associati alla polvere.

h) Nonostante si abbia acquisito dimestichezza con il ripetuto utilizzo dell'apparecchio, non peccare di falsa sicurezza e rispettare sempre le regole sulla sicurezza nell'uso di elettrodomestici. Una piccola disattenzione può dare luogo a gravi lesioni in una frazione di secondo.

4. Uso e maneggio dell'elettrodomestico

a) Non sovraccaricare l'elettrodomestico. Utilizzare l'elettrodomestico idoneo al proprio lavoro. Con l'elettrodomestico adatto si lavora meglio e con maggiore sicurezza nel campo di applicazione indicato.

b) Non utilizzare elettrodomestici con interruttore difettoso. Un elettrodomestico che non si riesce più a spegnere o ad accendere è pericoloso e deve essere riparato.

c) Staccare la spina dalla presa di corrente e/o rimuovere la batteria, se amovibile, prima di eseguire impostazioni sull'apparecchio, sostituire gli utensili o riporre l'elettrodomestico. Questa misura precauzionale consente di impedire l'avvio involontario dell'elettrodomestico.

d) Conservare gli elettrodomestici non utilizzati fuori dalla portata dei bambini. Non consentire l'uso dell'elettrodomestico a persone inesperte o che non abbiano letto le presenti istruzioni. Gli elettrodomestici sono pericolosi se utilizzati da persone inesperte.

e) Trattare gli elettrodomestici e gli accessori con cura. Controllare che le parti mobili dell'apparecchio funzionino perfettamente, che non si inceppino e che non vi siano elementi rotti o danneggiati al punto da compromettere la funzione dell'elettrodomestico. Far riparare le parti danneggiate prima di utilizzare l'elettrodomestico. Molti infortuni derivano da una cattiva manutenzione degli elettrodomestici.

f) Mantenere gli utensili da taglio ben affilati e puliti. Gli utensili da taglio trattati con cura e con taglienti affilati si inceppano meno spesso e sono più facili da controllare.

g) Utilizzare elettrodomestici, accessori, ecc. secondo queste istruzioni. Tenere conto delle condizioni di lavoro e dell'attività da eseguire. L'uso di elettrodomestici per applicazioni diverse da quelle previste può dare luogo a situazioni di pericolo.

h) Mantenere le impugnature e le superfici di presa asciutte, pulite e prive di olio e grasso. Impugnature e superfici di presa scivolose non consentono un controllo e un utilizzo sicuro dell'elettrodomestico in situazioni impreviste.

5. Uso e maneggio dell'utensile a batteria

a) Caricare le batterie solo con i caricabatteria consigliati dal produttore. Se un caricabatteria adatto a un determinato tipo di batteria viene utilizzato con batterie diverse, vi è pericolo di incendio.

b) Utilizzare solo le batterie appositamente previste per gli elettrodomestici. L'uso di batterie diverse può dare luogo a lesioni e al rischio di incendio.

c) Tenere la batteria non utilizzata lontano da graffette, monete, chiavi, chiodi, viti o altra minuteria in metallo, poiché tali oggetti potrebbero provocare un cortocircuito fra i contatti. Un cortocircuito fra i contatti della batteria può dare luogo a ustioni o incendio.

d) In caso di utilizzo errato potrebbe fuoriuscire del liquido dalla batteria. Evitare il contatto con questo liquido. In caso di contatto accidentale sciacquare con acqua. Rivolgersi a un medico qualora il liquido entri in contatto con gli occhi. Il liquido che fuoriesce dalla batteria potrebbe provocare irritazioni cutanee o ustioni.

e) Non utilizzare batterie danneggiate o modificate. Le batterie danneggiate o modificate possono comportarsi in modo imprevisto e provocare incendi, esplosione o pericolo di lesioni.

- f) Non esporre mai una batteria a fuoco o temperature elevate. Il fuoco o le temperature superiori a 130 °C (265 °F) possono provocare un'esplosione.
- g) Seguire tutte le istruzioni per il caricamento e non caricare mai la batteria o l'utensile a batteria al di fuori dell'intervallo di temperatura indicato nel manuale di istruzioni. Un caricamento sbagliato o il caricamento al di fuori dell'intervallo di temperatura consentito potrebbe distruggere la batteria e aumentare il pericolo d'incendio.

**CAUTELA! PERICOLO DI ESPLOSIONE!**

Non caricare mai batterie non ricaricabili.



Proteggere la batteria dal calore, per es. anche da irradiazione solare permanente, fuoco, acqua e umidità. Sussiste il pericolo di esplosione.

6. Assistenza

- a) Fare riparare l'elettrotensile solo da personale qualificato specializzato e solo con ricambi originali. In tal modo si garantisce che la sicurezza dell'elettrotensile venga mantenuta.
- b) Non sottoporre mai a manutenzione batterie danneggiate. La manutenzione delle batterie deve essere eseguita solo dal produttore o dal centro assistenza ai clienti autorizzato.

Avvertenze relative alla sicurezza per trapani**Avvertenze relative alla sicurezza per tutti i lavori**

- Sostenere sempre l'apparecchio dalle superfici di presa isolate quando si eseguono lavori nei quali le viti o l'utensile potrebbero urtare cavi elettrici nascosti. Il contatto dell'utensile o delle viti con una linea sotto tensione può mettere sotto tensione anche le parti metalliche dell'apparecchio e causare così una scossa elettrica.
- Raccogliere l'eventuale polvere generata, ad es. con un aspirapolvere.

Avvertenze di sicurezza per l'uso di punte lunghe

- Non lavorare in nessun caso con un numero di giri maggiore di quello massimo ammissibile per la punta. A numeri di giri maggiori, se la punta può girare liberamente senza contatto con il pezzo in lavorazione, può piegarsi leggermente causando lesioni.
- Iniziare a trapanare sempre con un numero di giri ridotto e quando la punta è a contatto con il pezzo in lavorazione. A numeri di giri maggiori, se la punta può girare liberamente senza contatto con il pezzo in lavorazione, può piegarsi leggermente causando lesioni.
- Non esercitare una pressione eccessiva ed esercitare la pressione solo in senso longitudinale rispetto alla punta. Le punte potrebbero piegarsi spezzandosi o causando una perdita di controllo ed eventuali lesioni.

Accessori/apparecchi aggiuntivi originali

- Utilizzare solo accessori e apparecchi aggiuntivi che siano indicati nel manuale o la cui sede sia compatibile con l'apparecchio.

⚠ AVVERTENZA!

- Non usare accessori che non siano stati consigliati da PARKSIDE. In caso contrario vi è pericolo di folgorazione o incendio.

Avvertenze di sicurezza per carica-batteria

- Questo apparecchio può essere utilizzato da bambini a partire dagli 8 anni di età e da persone con capacità fisiche, sensoriali o mentali ridotte o insufficiente esperienza o conoscenza, solo se sorvegliati o istruiti sull'uso sicuro dell'apparecchio e qualora ne abbiano compreso i pericoli associati. I bambini non devono giocare con l'apparecchio. La pulizia e la manutenzione a cura dell'utente non devono essere eseguite da bambini, a meno che non siano sorvegliati.
- In caso di danni al cavo di alimentazione dell'apparecchio, per evitare pericoli farlo sostituire dal produttore, dal servizio di assistenza clienti o da personale altrettanto qualificato.



Il caricabatteria è indicato solo per l'uso al chiuso.

⚠ AVVERTENZA!

- In caso di danni al cavo di alimentazione dell'apparecchio, per evitare pericoli farlo sostituire dal produttore, dal servizio di assistenza clienti o da personale altrettanto qualificato.

⚠ ATTENZIONE!

- ◆ Questo caricabatteria può caricare solo le seguenti batterie: PAP 20 A1/PAP 20 A2/PAP 20 A3/PAP 20 B1/PAP 20 B3/PAPS 204 A1/PAPS 208 A1.

Prima della messa in funzione

Carica del pacco batteria (vedere fig. A)

⚠ CAUTELA!

- Staccare sempre la spina dalla presa di rete prima di rimuovere il pacco batteria ⑧ dall'apparecchio o inserirlo.

NOTA

- Non caricare il pacco batteria se la temperatura ambiente è al di sotto di 10 °C o al di sopra di 40 °C. Se si intende conservare la batteria agli ioni di litio per un periodo prolungato, occorre controllarne periodicamente la carica. La carica ottimale è compresa tra il 50% e l'80%. La batteria va conservata in luogo fresco e asciutto, ad una temperatura ambiente compresa fra 0 °C e 50 °C.

- ◆ Inserire il pacco batteria ⑧ nel caricabatteria rapido ⑬ (vedere fig. A).
- ◆ Inserire la spina nella presa. Il LED di controllo carica ⑭ si accende con luce rossa e indica il processo di carica.
- ◆ Il LED di controllo carica verde ⑮ segnala che il procedimento di carica è concluso e che il pacco batteria ⑧ è pronto per l'uso.
- ◆ Inserire il pacco batteria ⑧ nell'apparecchio.

Inserimento/rimozione del pacco batteria dall'apparecchio

Inserimento del pacco batteria

- ◆ Portare il commutatore del senso di rotazione ③ nella posizione centrale (blocco). Inserire il pacco batteria ⑧ in posizione nell'impugnatura.

Rimozione del pacco batteria



- ◆ Premere il tasto di sblocco ⑨ e rimuovere il pacco batteria ⑧.

Controllo della carica della batteria

- ◆ Per verificare lo stato della batteria premere il tasto del livello di carica della batteria **6**. La spia LED della batteria **7** indica come segue lo stato della batteria ovvero la carica residua:
VERDE/ROSSO/ARANCIONE = carica/potenza massima
ROSSO/ARANCIONE = carica/potenza media
ROSSO = carica debole – caricare la batteria

Sostituzione degli utensili

Il trapano avvitatore a batteria è dotato di un arresto del mandrino **LOCK** SPINDLE completamente automatico.

A motore fermo, la trasmissione viene bloccata per consentire di aprire il mandrino per punte da trapano **11** tramite rotazione . Dopo aver inserito l'utensile desiderato e averlo fissato tramite rotazione del mandrino per punte da trapano , si può continuare immediatamente con il lavoro. Il blocco del mandrino si disattiva automaticamente con l'avvio del motore (azionamento dell'interruttore ON/OFF **4**).

Preselezione della coppia/livello di perforazione

Tramite la preselezione della coppia **12** si può impostare la forza di rotazione.

- ◆ Selezionare un livello basso per viti piccole ovvero materiali morbidi.
- ◆ Selezionare un livello alto per viti grandi, materiali duri o l'estrazione di viti.
- ◆ Per i lavori di perforazione, selezionare il livello di perforazione impostando la preselezione della coppia **12** in posizione 

Cambio a 2 marce

CAUTELA!

- Azionare il selettore di velocità **1** solo quando l'apparecchio è fermo, altrimenti l'apparecchio potrebbe danneggiarsi.

Nella prima marcia

(selettore di velocità **1** in posizione 1)

si ottiene un numero di giri di circa 430 min⁻¹ e una coppia elevata. Questa impostazione è adatta per tutti i lavori di avvitaimento.

Nella seconda marcia

(selettore di velocità **1** in posizione 2)

si ottiene un numero di giri di circa 1500 min⁻¹ per l'esecuzione di lavori di perforazione.

Messa in funzione

Accensione/spengimento

Accensione

- ◆ Per mettere in funzione l'apparecchio, premere l'interruttore ON/OFF **4** e mantenerlo premuto. La luce di lavoro LED **10** si accende quando l'interruttore ON/OFF **4** è leggermente o completamente premuto. Ciò consente di illuminare l'area di lavoro quando l'illuminazione dell'ambiente non è favorevole.

Spegnimento

- ◆ Per spegnere l'apparecchio, rilasciare l'interruttore ON/OFF **4**.

Regolazione del numero di giri

L'interruttore ON/OFF **4** è provvisto di una regolazione variabile della velocità. Una leggera pressione sull'interruttore ON/OFF **4** genera un numero di giri basso. Aumentando la pressione aumenta anche la velocità.

NOTA

- Il freno motore integrato provvede a un arresto rapido.

Commutazione del senso di rotazione

- ◆ Per cambiare il senso di rotazione, premere il commutatore del senso di rotazione  verso destra o sinistra.

Consigli e suggerimenti



Suggerimento! Questo è il comportamento corretto.

- ◆ Prima della messa in funzione, controllare che l'accessorio per l'avvitamento o la perforazione sia stato inserito correttamente, cioè centrato nel mandrino per punte da trapano.
- ◆ Gli inserti per avvitamento sono contrassegnati con dimensioni e forma. In caso di dubbio, controllare prima che l'inserto entri nella vite senza gioco.

Coppia

- ◆ Le viti/gli inserti piccoli possono danneggiarsi se si imposta una coppia o un numero di giri troppo elevato.

Avvitamento rigido (in metallo)

- ◆ Coppie particolarmente elevate si generano ad es. in caso di avvitamento in metalli con l'uso di inserti con chiave a bussola. Selezionare un numero di giri inferiore.

Avvitamento morbido (ad es. in legno morbido)

- ◆ Avvitare anche qui con un numero di giri inferiore, ad es. per non danneggiare la superficie di legno al contatto con la testa della vite in metallo. Utilizzare un allargatore.

Nella perforazione di materiali come legno, metallo e altro, tenere assolutamente presente quanto segue

- ◆ In caso di diametro di perforazione ridotto utilizzare un numero di giri alto, e in caso di diametro di perforazione più ampio un numero di giri inferiore.
- ◆ Per i materiali duri scegliere un numero di giri basso, per i materiali morbidi un numero di giri alto.
- ◆ Assicurare o fissare (se possibile) il pezzo da lavorare in un dispositivo di serraggio.
- ◆ Segnare il punto in cui si desidera perforare con una punta o un chiodo. Per iniziare a forare selezionare un numero di giri ridotto.
- ◆ Estrarre più volte la punta del trapano dal foro in modo da rimuovere i trucioli o la segatura e per farla arieggiare.

Perforazione del metallo

- ◆ Utilizzare punte da metallo (HSS). Per ottenere massimi risultati, si consiglia di raffreddare la punta con olio da taglio. La punta da metallo può essere anche utilizzata per perforare la plastica. Perforare dapprima con una punta da Ø 3 mm e poi avvicinarsi al diametro di foratura desiderato.

Perforazione del legno

- ◆ Utilizzare una punta da legno con spina di centraggio, per perforazioni profonde utilizzare una "punta a elica", per diametri di foratura maggiori una punta Forstner. Le viti piccole nel legno morbido possono essere inserite anche senza precedente foratura.

Pulizia e manutenzione



AVVERTENZA! PERICOLO DI LESIONI!
Prima di qualsiasi lavoro sull'apparecchio, spegnere l'apparecchio e rimuovere la batteria.

Il trapano avvitatore a batteria non necessita di manutenzione.

- L'apparecchio deve essere sempre pulito, asciutto e privo di olio o grassi lubrificanti.
- Impedire la penetrazione di liquidi all'interno degli apparecchi.
- Per la pulizia dell'alloggiamento utilizzare un panno asciutto. Non utilizzare mai benzina, solventi o detersivi in grado di aggredire la plastica.
- Se si intende conservare la batteria agli ioni di litio per un periodo prolungato, occorre controllarne periodicamente la carica. La carica ottimale è compresa tra il 50% e l'80%. L'ambiente ottimale per la conservazione è fresco e asciutto.

NOTA

- I pezzi di ricambio non indicati (come ad es. batterie, interruttori) possono essere ordinati tramite la nostra linea diretta di assistenza.

Garanzia della Kompernass Handels GmbH

Egregio Cliente,

Questo apparecchio ha una garanzia di 3 anni dalla data di acquisto. Se inclusi, i pacchi batteria della serie X12V e X20V Team vengono forniti con una garanzia di 3 anni dalla data di acquisto. Qualora questo prodotto presentasse vizi, Le spettano diritti legali nei confronti del venditore del prodotto. La garanzia qui di seguito descritta non costituisce alcun limite a tali diritti legali.

Condizioni di garanzia

Il periodo di garanzia decorre dalla data di acquisto. Si prega di conservare bene lo scontrino di cassa. Quest'ultimo è necessario come prova d'acquisto.

Qualora entro tre anni a partire dalla data d'acquisto del prodotto si presentasse un difetto del materiale o di fabbricazione, provvederemo a nostra discrezione a riparare o a sostituire gratuitamente il prodotto oppure a rimborsare il prezzo d'acquisto. Questa prestazione di garanzia ha come presupposto che l'apparecchio guasto e la prova d'acquisto (scontrino di cassa) vengano presentati entro il termine di tre anni e che si descriva per iscritto in cosa consiste il difetto e quando si è evidenziato.

Se il vizio rientra nell'ambito della nostra garanzia, il Suo prodotto verrà riparato o sostituito da uno nuovo. Con la riparazione o la sostituzione del prodotto non decorre un nuovo periodo di garanzia.

Periodo di garanzia e diritti legali di rivendicazione di vizi

Il periodo di garanzia non viene prolungato da interventi in garanzia. Ciò vale anche per le parti sostituite e riparate. Danni e vizi eventualmente già presenti al momento dell'acquisto devono venire segnalati immediatamente dopo che l'apparecchio è stato disimballato. Le riparazioni eseguite dopo la scadenza del periodo di garanzia sono a pagamento.

Ambito della garanzia

L'apparecchio è stato prodotto con cura secondo severe direttive qualitative e debitamente collaudato prima della consegna.

La prestazione in garanzia vale per difetti del materiale o di fabbricazione. Questa garanzia non si estende a componenti del prodotto esposti a normale logorio, che possono pertanto essere considerati come componenti soggetti a usura (esempio capacità della batteria, calcificazione, lampade, pneumatici, filtri, spazzole, lame per seghe, lame di ricambio, carta vetrata...). La garanzia non si estende altresì a danni che si verificano su componenti delicati (esempio interruttori, parti realizzate in vetro, schermi, accessori vari) nonché danni derivanti dal trasporto o altri incidenti. Per tali componenti valgono esclusivamente le disposizioni in materia di garanzia previste dalla legge.

Questa garanzia decade se il prodotto è stato danneggiato oppure utilizzato o sottoposto a interventi di manutenzione in modo non conforme. Per un utilizzo adeguato del prodotto si devono rigorosamente rispettare tutte le istruzioni esposte nel manuale di istruzioni per l'uso. Si devono assolutamente evitare modalità di utilizzo e azioni che il manuale di istruzioni per l'uso sconsiglia o da cui esso mette in guardia.

Il prodotto è destinato esclusivamente all'uso domestico e non a quello commerciale. La garanzia decade in caso di impiego improprio o manomissione, uso della forza e interventi non eseguiti dalla nostra filiale di assistenza autorizzata.

La garanzia non si applica nei seguenti casi

- normale usura della capacità della batteria
- uso commerciale del prodotto
- danneggiamento o modifica del prodotto da parte del cliente
- mancata osservanza delle prescrizioni di sicurezza e manutenzione, errori di utilizzo
- danni derivanti da eventi naturali

Trattamento dei casi di garanzia

Per garantire una rapida evasione della Sua richiesta, La preghiamo di seguire le seguenti istruzioni:

- Tenga a portata di mano per qualsiasi richiesta lo scontrino di cassa e il codice dell'articolo (IAN) 436716_2304 come prova di acquisto.
- Il codice dell'articolo è riportato sulla targhetta identificativa o su un'incisione presenti sul prodotto, sul frontespizio del manuale di istruzioni (in basso a sinistra) o su un adesivo applicato alla parte posteriore o inferiore del prodotto.
- Qualora si presentassero malfunzionamenti o altri tipi di vizi, contatti innanzitutto il reparto assistenza clienti qui di seguito indicato **telefonticamente** o via **e-mail**.
- Una volta che il prodotto è stato registrato come difettoso, lo può poi spedire a nostro carico, provvedendo ad allegare la prova di acquisto (scontrino di cassa), una descrizione del vizio e l'indicazione della data in cui si è presentato, all'indirizzo del servizio di assistenza clienti che Le è stato comunicato.



Sul sito www.lidl-service.com è possibile scaricare questo e molti altri manuali di istruzioni, filmati sui prodotti e software d'installazione.

Con questo codice QR si giunge direttamente al sito dell'assistenza clienti Lidl (www.lidl-service.com) e con la digitazione del codice articolo (IAN) 436716_2304 si può aprire il manuale di istruzioni di proprio interesse.

⚠ AVVERTENZA!

- ▶ **Far riparare gli apparecchi dal centro di assistenza o da un elettricista specializzato e solo con pezzi di ricambio originali.** In tal modo si garantisce che la sicurezza dell'apparecchio venga mantenuta.
- ▶ **Far eseguire sempre la sostituzione della spina o del cavo dal produttore dell'apparecchio o dal relativo centro di assistenza.** In tal modo si garantisce che la sicurezza dell'apparecchio venga mantenuta.

Assistenza

IT **Assistenza Italia**
 Tel.: 800781188
 E-Mail: kompernass@lidl.it

IAN 436716_2304

Importatore

Badi che il seguente indirizzo non è quello del servizio di assistenza clienti. Contatti innanzitutto il servizio di assistenza clienti indicato.

KOMPERNASS HANDELS GMBH
 BURGSTRASSE 21
 44867 BOCHUM
 GERMANIA
www.kompernass.com

Smaltimento

Il prodotto, la confezione e il manuale di istruzioni sono riciclabili, sono soggetti ad una responsabilità estesa del produttore e vanno differenziati.

Valido solo per la Francia



Il prodotto, l'imballaggio e il libretto di istruzioni sono riciclabili, sono soggetti ad una responsabilità estesa del produttore e vengono raccolti in maniera differenziata.



Non smaltire gli elettrodomestici assieme ai normali rifiuti domestici!

Il simbolo del bidone dei rifiuti barrato, raffigurato lateralmente, indica che

l'apparecchio è soggetto alla Direttiva 2012/19/EU. Tale direttiva prescrive che, al termine della sua vita utile, l'apparecchio non venga smaltito assieme ai normali rifiuti domestici, bensì conferito in appositi centri di raccolta, centri di riciclaggio o aziende di smaltimento.

Lo smaltimento è gratuito per l'utente. Rispettare l'ambiente e smaltire l'apparecchio in modo conforme alle direttive pertinenti.



Per lo smaltimento del prodotto una volta che ha terminato la sua funzione, informarsi presso l'amministrazione comunale.



Non smaltire le batterie assieme ai normali rifiuti domestici!

Le batterie difettose o esauste devono essere riciclate in base alla direttiva 2006/66/EC. Le pile/batterie vanno trattate come rifiuti speciali e devono essere smaltite nel rispetto dell'ambiente attraverso i punti di raccolta competenti (rivenditori, negozi specializzati, enti pubblici comunali, aziende di smaltimento professionali). Le pile/batterie possono contenere metalli pesanti tossici.

Pertanto non smaltire le pile/batterie assieme ai normali rifiuti domestici, bensì conferirle ad una raccolta differenziata. Restituire le pile/batterie solo se scariche.



L'imballaggio è costituito da materiali ecocompatibili che possono essere smaltiti tramite gli appositi centri di raccolta e riciclaggio.



Smaltire l'imballaggio conformemente alle norme di tutela ambientale. Tenere conto dei codici presenti sui vari materiali di imballaggio ed eventualmente separare i materiali effettuando una raccolta differenziata. I materiali di imballaggio presentano codici costituiti da abbreviazioni (a) e numeri (b) con il seguente significato: 1-7: materie plastiche, 20-22: carta e cartone, 80-98: materiali compositi.

Traduzione della dichiarazione di conformità originale

La Società KOMPERNASS HANDELS GMBH, responsabile della documentazione: Signor Semi Uguzlu, BURGSTR. 21, 44867 BOCHUM, GERMANIA, dichiara con la presente che questo prodotto è conforme alle seguenti norme, documenti normativi e Direttive CE:

Direttiva macchine (2006/42/EC)

Compatibilità elettromagnetica (2014/30/EU)

Direttiva RoHS (2011/65/EU)*

* Il produttore è il responsabile esclusivo del rilascio di questa dichiarazione di conformità. L'oggetto della dichiarazione sopra descritto soddisfa le prescrizioni della Direttiva 2011/65/EU del Parlamento Europeo e del Consiglio Europeo dell'8 giugno 2011 sulla restrizione dell'uso di determinate sostanze pericolose nelle apparecchiature elettriche ed elettroniche.

Norme armonizzate utilizzate

EN 62841-1:2015/A11:2022

EN 62841-2-1:2018/A12:2022

EN IEC 55014-1:2021

EN IEC 55014-2:2021

EN IEC 63000:2018

Tipo/denominazione dell'apparecchio: Trapano avvitatore ricaricabile 20 V PABS 20-Li H9

Anno di produzione: 10-2023

Numero di serie: IAN 436716_2304

Bochum, 16/08/2023



Semi Uguzlu

- Responsabile qualità -

Con riserva di modifiche tecniche volte al miglioramento del prodotto.

Ordinazione di batterie di ricambio e caricabatteria

È possibile ordinare le batterie di ricambio e i caricabatteria comodamente su Internet, all'indirizzo www.kompernass.com.



X20V 4 Ah



X20V 2 Ah



PDSL 20 A1

- ◆ Scansionare il codice QR con lo smartphone/il tablet.
Con questo codice QR si giunge direttamente al nostro sito web ed è possibile vedere e ordinare i ricambi disponibili.

NOTA

- ▶ Qualora si riscontrino problemi con l'ordine online, ci si può rivolgere al nostro centro di assistenza telefonicamente o tramite e-mail.
- ▶ Al momento dell'ordine si prega di indicare sempre il codice articolo (IAN) 436716_2304.
- ▶ Si tenga presente che l'ordinazione online di pezzi di ricambio non è possibile in tutti i Paesi in cui effettuiamo consegne.

Tartalomjegyzék

Bevezető	144
Rendeltetésszerű használat	144
Felszereltség	144
A csomag tartalma	144
Műszaki adatok	144
Elektromos kéziszerszámokra vonatkozó általános biztonsági utasítások	145
1. Munkahelyi biztonság	145
2. Elektromos biztonság	145
3. Személyi biztonság	146
4. Az elektromos kéziszerszám használata és kezelése	146
5. Az akkumulátoros kéziszerszám használata és kezelése	147
6. Szerviz	148
Fúrógépekre vonatkozó biztonsági utasítások	148
Eredeti tartozékok/kiegészítő eszközök	148
Töltőkre vonatkozó biztonsági utasítások	148
Üzembe helyezés előtt	149
Az akkumulátortelep töltése (lásd az A ábrát)	149
Akkumulátor-telep behelyezése/kivétele	149
Akkumulátor állapotának ellenőrzése	149
Szerszámcsere	149
Forgatónyomaték-választó/fúrási fokozat	149
2-fokozatú hajtás	150
Üzembe helyezés	150
Be-, kikapcsolás	150
Fordulatszám beállítása	150
Forgásirány átkapcsolása	150
Tippek és ötletek	150
Karbantartás és tisztítás	151
A Kompernass Handels GmbH garanciája	151
Szerviz	152
Gyártja	152
Ártalmatlanítás	153
Az eredeti megfelelőségi nyilatkozat fordítása	154
Pótakkumulátor és töltő rendelése	155

AKKUS FÚRÓ-CSAVARÓZÓ 20 V PABS 20-Li H9

Bevezető

Gratulálunk új készüléke megvásárlásához. Vásárlásával kiváló minőségű termék mellett döntött. A használati útmutató a termék része. Fontos tudnivalókat tartalmaz a biztonságra, használatra és ártalmatlanításra vonatkozóan. A termék használata előtt ismerkedjen meg valamennyi használati és biztonsági utasítással. A terméket csak a leírtak szerint és a megadott célokra használja. A készülék harmadik személynek történő továbbadása esetén adja át a készülékhez tartozó valamennyi leírást is.

Rendeltetésszerű használat

Ez a készülék fa, műanyag és fém fúrására és csavarozására készült. A készüléket csak a leírtak szerint és a megadott alkalmazási területeken használja. A készülék minden más használata vagy módosítása nem rendeltetésszerűnek minősül és jelentős balesetveszélyt okozhat. A gyártó nem vállal felelősséget a nem rendeltetésszerű használatból eredő károkért. A készülék nem alkalmas ipari használatra.

Felszereltség

- 1 fokozatválasztó kapcsoló
- 2 bittartó (mágneses)
- 3 forgásirányváltó kapcsoló/zár
- 4 be-, kikapcsoló/fordulatszám-szabályozó
- 5 övtartó
- 6 akkumulátor állapotjelző gomb
- 7 akkumulátor-kijelző LED
- 8 akkumulátor-telep*
- 9 gomb az akkumulátor-telep kireteszeléséhez
- 10 LED-munkafény
- 11 fúrótokmány
- 12 forgatónyomaték-választó
- 13 gyorstöltő*
- 14 piros töltésjelző LED
- 15 zöld töltésjelző LED

A csomag tartalma

- 1 akkus fűrő-csavarozó 20 V
- 1 hordtáska
- 1 használati útmutató

Műszaki adatok

Akkus fűrő-csavarozó 20 V PABS 20-Li H9

Névleges feszültség 20 V \equiv (egyenáram)

Névleges üresjárati fordulatszám

1. sebesség:	n_0 0 - 430 min ⁻¹
2. sebesség	n_0 0 - 1500 min ⁻¹

Fúrótokmány befogási tartomány  max. Ø 13 mm

Max. furatátmérő acél 13 mm
fa 30 mm

Akkumulátor PAP 20 A1*

Típus LÍTIUM-ION

Névleges feszültség 20 V \equiv (egyenáram)

Kapacitás 2 Ah

Cellaszám 5

Akkumulátor gyorstöltő PLG 20 A1*

BEMENET/Input

Névleges feszültség 230-240 V ~, 50 Hz (váltóáram)

Névleges teljesítményfelvétel 65 W

Biztosíték (belső) 3,15 A 

KIMENET/Output

Névleges feszültség 21,5 V \equiv (egyenáram)

Névleges áramerősség 2,4 A

Töltési idő kb. 60 perc

Védelmi osztály II /  (dupla szigetelés)

* AZ AKKUMULÁTORT ÉS A TÖLTŐT A CSOMAG NEM TARTALMAZZA

Zajkibocsátási érték

A zaj mért értéke az EN 62841 szabvány szerint került meghatározásra. Az elektromos kéziszerszám A-súlyozott zajszintjének jellemző értéke:

Hangnyomásszint	$L_{PA} = 75,5$ dB
Bizonytalansági K érték	$K_{PA} = 5$ dB
Hangerőszint	$L_{WA} = 83,5$ dB
Bizonytalansági K érték	$K_{WA} = 5$ dB

Rezgéskibocsátási érték

Rezgésösszértékek (három irány vektorösszege), az EN 62841 szabvány szerint mérve

Rezgéskibocsátási érték

$$a_{h,D} \leq 2,5 \text{ m/s}^2$$

Bizonytalansági érték

$$K = 1,5 \text{ m/s}^2$$

TUDNIVALÓK

- ▶ A megadott rezgésösszértékek és a megadott zajkibocsátási értékek szabványos mérési eljárással lettek meghatározva és felhasználhatók az elektromos kéziszerszámok egymással történő összehasonlítására.
- ▶ A megadott rezgésösszértékek és zajkibocsátási értékek a terhelés előzetes becslésére is felhasználhatók.

⚠ FIGYELMEZTETÉS!

- ▶ A rezgés- és zajkibocsátás az elektromos kéziszerszám tényleges használata során a megadott értékektől eltérhet annak függvényében, hogy miként és hogyan használja az elektromos kéziszerszámot, és különösen, hogy milyen fajta munkadarabon dolgozik.
- ▶ Próbálja a terhelést a lehető legalacsonyabb szinten tartani. A rezgésterhelés csökkenthető például kesztyű viselésével a szerszám használata során, illetve a munkaidő korlátozásával. Ebben az esetben a működési ciklus minden részét figyelembe kell venni (például amikor az elektromos kéziszerszám ki van kapcsolva, és amikor bár be van kapcsolva, de terhelés nélkül működik).



Elektromos kéziszerszámokra vonatkozó általános biztonsági utasítások

⚠ FIGYELMEZTETÉS!

- ▶ Tanulmányozza az elektromos kéziszerszámra vonatkozó összes biztonsági figyelmeztetést, utasítást, ábrát és műszaki adatot. Az alábbi utasítások figyelmen kívül hagyása áramütést, tüzet és/vagy súlyos sérüléseket okozhat.

Őrizze meg az összes biztonsági előírást és utasítást későbbi használatra.

A biztonsági előírásokban használt „elektromos kéziszerszám” kifejezés hálózatról (hálózati vezetéken át) üzemeltetett elektromos kéziszerszámokra és akkumulátoros (hálózati vezeték nélküli) elektromos kéziszerszámokra vonatkozik.

1. Munkahelyi biztonság

- Tartsa tisztán és jól megvilágítva a munkaterületét.** A rendetlenség és a rosszul megvilágított munkaterület balesetet okozhat.
- Ne dolgozzon a készülékkel olyan robbanásveszélyes környezetben, ahol gyúlékony folyadékok, gázok vagy porok vannak.** Az elektromos kéziszerszámok szikráznak, a szikra pedig meggyújthatja a port vagy gőzöket.
- Az elektromos kéziszerszám használata közben ne engedjen közel gyermekeket és más személyeket.** Ha elterelik a figyelmét, elveszítheti uralmát az elektromos kéziszerszám felett.

2. Elektromos biztonság

- Az elektromos kéziszerszám csatlakozódugójának illeszkednie kell a csatlakozóaljzatba.** A csatlakozódugót semmilyen módon nem szabad megváltoztatni. Ne használjon adaptercsatlakozókat földelt elektromos kéziszerszámokkal. A nem módosított csatlakozó és a megfelelő csatlakozóaljzat használata csökkenti az áramütés veszélyét.

- b) Ügyeljen arra, hogy teste ne érintkezzen földelt felülettel, mint például csővezeték, fűtőtűst, tűzhely vagy hűtőszekrény felületével. Az áramütés kockázata nagyobb, ha a teste földelve van.
- c) Óvja az elektromos kéziszerszámot esőtől vagy nedvességtől. Növeli az áramütés kockázatát, ha víz kerül az elektromos kéziszerszámába.
- d) Ne használja a csatlakozóvezetékét rendeltetésétől eltérő célra, ne hordozza és ne akasztja fel az elektromos kéziszerszámot a kábelnél fogva és ne a vezetéknel fogva húzza ki a csatlakozódugót a csatlakozóaljzatból. Tartsa távol a csatlakozóvezetékét hőtől, olajtól, éles szegélyektől vagy mozgó alkatrészekről. A sérült vagy összezsavarodott csatlakozóvezeték növeli az áramütés kockázatát.
- e) Ha a szabadban dolgozik az elektromos kéziszerszámmal, akkor csak olyan hosszabbító vezetékeket használjon, ami kültéren is engedélyezett. A kültéri használatra alkalmas hosszabbító kábellel csökkentheti az áramütés veszélyét.
- f) Ha az elektromos kéziszerszám nedves helyen történő használata elkerülhetetlen, használjon áram-védőkapcsolót. Az áram-védőkapcsoló használata csökkenti az áramütés veszélyének kockázatát.
- c) Előzze meg a készülék véletlenszerű bekapcsolását. Győződjön meg arról, hogy az elektromos kéziszerszám ki van kapcsolva, mielőtt a villamos hálózatra és/vagy az akkumulátorra csatlakoztatja, illetve kézbe veszi vagy viszi. Balesetet okozhat, ha az elektromos kéziszerszám hordozása közben az ujjja a kapcsolón van vagy az elektromos kéziszerszám már bekapcsolt állapotban van, amikor az áramellátásra csatlakoztatja.
- d) Az elektromos kéziszerszám bekapcsolása előtt távolítsa el a beállításához használt szerszámokat vagy csavarkulcsokat. Az elektromos kéziszerszám forgó részében maradt szerszám vagy kulcs balesetet okozhat.
- e) Kerülje a normálistól eltérő testtartást. Vegyen fel biztonságos álló helyzetet és tartsa meg folyamatosan az egyensúlyát. Ily módon váratlan helyzetekben is jobban úrrá tud lenni az elektromos kéziszerszámon.
- f) Viseljen alkalmas ruházatot. Ne viseljen bő ruházatot vagy ékszert. Tartsa távol a haját és ruháját a mozgó részekről. A laza ruházat, az ékszer vagy a hosszú haj beleakadhat a mozgó részekbe.
- g) Amennyiben a készülékhez porelszívó és porgyűjtő berendezés is szerelhető, akkor ezeket csatlakoztatni és megfelelően használni kell. A porelszívó alkalmazása csökkentheti a por általi veszélyeztetést.

3. Személyi biztonság

- a) Legyen figyelmes, ügyeljen arra, amit csinál és megfontoltan végezze a munkát az elektromos kéziszerszámmal. Ne használjon elektromos kéziszerszámot, ha fáradt, vagy ha kábítószert, alkohol vagy gyógyszer hatása alatt áll. Az elektromos kéziszerszám használatakor már egy pillanatnyi figyelmenlenség is komoly sérüléseket okozhat.
- b) Viseljen egyéni védőeszközt és mindig vegyen fel védőszemüveget. Az elektromos kéziszerszám jellegének és felhasználási területének megfelelő egyéni védőeszköz, például pormaszok, csúszásmentes biztonsági cipő, védősisak vagy hallásvédő csökkenti a személyi sérülések veszélyét.
- h) Ne gondolja, hogy biztonságban van és ne hagyja figyelmen kívül az elektromos kéziszerszámokra vonatkozó biztonsági előírásokat akkor sem, ha többszöri használat után jól ismeri az elektromos kéziszerszám használatát. A figyelmenlenség a másodperc töredéke alatt súlyos sérüléseket okozhat.

4. Az elektromos kéziszerszám használata és kezelése

- a) Ne terhelje túl az elektromos kéziszerszámot. Használja a munkájának megfelelő elektromos kéziszerszámot. A megfelelő elektromos kéziszerszámmal jobban és biztonságosabban tud dolgozni a megadott teljesítménytartományban.

- b) Ne használjon olyan elektromos kéziszerszámot, amelyeknek hibás a kapcsolója. Ha az elektromos kéziszerszámot már nem lehet be- és kikapcsolni, akkor a használata veszélyes és meg kell javíttatni.
- c) Húzza ki a hálózati csatlakozódugót a csatlakozóaljzatból és/vagy távolítsa el a levehető akkumulátort, mielőtt beállításokat végez a készüléken, betétszerszámokat cserél vagy az elektromos kéziszerszámot elteszi. Ezzel a megelőző biztonsági intézkedéssel megakadályozható az elektromos kéziszerszám véletlen bekapcsolása.
- d) A nem használt elektromos kéziszerszámot gyermekektől elzárva kell tárolni. Ne engedje, hogy olyan személyek használják az elektromos kéziszerszámot, akik nem ismerik annak használatát vagy nem olvasták az erre vonatkozó utasításokat. Az elektromos kéziszerszámok veszélyesek, ha tapasztalatlan személyek használják azokat.
- e) Gondosan ápolja az elektromos kéziszerszámokat és a betétszerszámokat. Ellenőrizze, hogy a mozgó részek tökéletesen működnek és nincsenek beszorulva, részei nincsenek eltörve vagy olyannyira megsérülve, hogy az befolyásolná az elektromos kéziszerszám működését. Az elektromos kéziszerszám használata előtt javíttassa meg a sérült részeket. Sok balesetet a rosszul karbantartott elektromos kéziszerszámok okoznak.
- f) Tartsa mindig élesen és tisztán a vágószerszámokat. A gondosan karbantartott éles vágóeszközök kisebb valószínűséggel szorulnak be és könnyebben irányíthatók.
- g) Használja az elektromos kéziszerszámot, a betétszerszámokat stb. a jelen utasításoknak megfelelően. Vegye figyelembe a munkakörülményeket és az elvégzendő feladatot. Az elektromos kéziszerszám nem rendeltetésszerű használata veszélyes helyzeteket teremthet.
- h) Tartsa szárazon, tisztán és olaj- illetve zsírmentesen a markolatokat és fogófelületeket. A csúszós markolatok és fogófelületek nem teszik lehetővé az elektromos kéziszerszám biztonságos használatát és irányítását váratlan helyzetekben.

5. Az akkumulátoros kéziszerszám használata és kezelése

- a) Az akkumulátort csak a gyártó által ajánlott töltővel töltsen. Olyan töltő esetén, amely egy bizonyos típusú akkumulátor töltésére alkalmas, tűzveszély áll fenn, ha másfajta akkumulátorral használják.
- b) Csak az elektromos kéziszerszámba való akkumulátort használja. Más akkumulátorok használata sérülést okozhat és tűzveszélyes.
- c) A nem használt akkumulátort tartsa megfelelő távolságban gémparkosoktól, érméktől, kulcsoktól, szögektől, csavaroktól vagy más apró fémtárgyaktól, amelyek rövidzárlatot okozhatnak. Az akkumulátor érintkezői közötti rövidzárlat égési sérülést vagy tüzet okozhat.
- d) Helytelen alkalmazás esetén folyadék szivároghat ki az akkumulátorból. Ne érjen hozzá. Ha véletlenül mégis hozzáér, öblítse le vízzel. Ha a folyadék a szembe kerül, forduljon orvoshoz. A kiszivárgó akkumulátor-folyadék bőrirritációt vagy égési sérülést okozhat.
- e) Ne használjon sérült vagy módosított akkumulátort. A sérült vagy módosított akkumulátorok előre nem látható módon viselkedhetnek és tüzet, robbanást vagy sérülést okozhatnak.
- f) Ne tegye ki az akkumulátort tűznek vagy magas hőmérsékletnek. Tűz vagy 130 °C (265 °F) feletti hőmérséklet robbanást okozhat.
- g) Kövesse a töltésre vonatkozó utasításokat és soha ne töltsen az akkumulátort és az akkumulátoros kéziszerszámot a használati útmutatóban megadott hőmérséklet-tartományon kívül. A helytelen töltés és a megengedett hőmérséklet-tartományon kívüli töltés tönkreteheti az akkumulátort és növeli a tűzveszélyt.



VIGYÁZAT! ROBBANÁSVESZÉLY!

Soha ne töltsön nem tölthető elemeket.



Védje az akkumulátort hőségtől, például tartós napsütéstől, tüztől, víztől és nedvességtől. Robbanásveszély áll fenn.

6. Szerviz

- a) Az elektromos kéziszerszámot csak képzett szakemberrel és csak eredeti cserealkatrészekkel javíttassa. Ezzel biztosítható az elektromos kéziszerszám hosszan tartó és biztonságos működése.
- b) Soha ne végezzen karbantartást sérült akkumulátorokon. Az akkumulátorok karbantartását csak a gyártó vagy hivatalos vevőszolgálatok végezhetik.

Fúrógépekre vonatkozó biztonsági utasítások

Minden munkavégzésre vonatkozó biztonsági utasítások

- A készüléket csak a szigetelt markolófelületénél fogja meg, ha olyan munkát végez, amely során a csavarok vagy a betétszerszám rejtett áramvezetékekbe ütközhet. Ha a betétszerszám vagy a csavarok élő vezetékhez érnek, akkor az a készülék fém részeit is feszültség alá helyezheti és áramütést okozhat.
- Ha esetleg por keletkezik, gyűjtse össze pl. egy porszívóval.

Biztonsági utasítások hosszú fúrószárok használatánál

- Semmiképpen ne dolgozzon a fúrószár legnagyobb megengedett fordulatszámánál nagyobb fordulatszámmal. Nagyobb fordulatszám esetén a fúrószár könnyen elgörbül, ha nem ér a munkadarabhoz és szabadon tud forogni, és sérüléseket okozhat.
- Kezdje a fúrást mindig alacsony fordulatszámon és ha a fúrószár a munkadarabhoz ér. Nagyobb fordulatszám esetén a fúrószár könnyen elgörbül, ha nem ér a munkadarabhoz és szabadon tud forogni, és sérüléseket okozhat.
- Ne gyakoroljon túl nagy nyomást a fúrószárra és csak hosszanti irányban gyakoroljon rá nyomást. A fúrószárok elgörbülhetnek és ezáltal eltörhetnek vagy Ön elveszítheti uralmát a készülék fölött és ez sérülést okozhat.

Eredeti tartozékok/kiegészítő eszközök

- Csak a használati útmutatóban megadott tartozékokat és kiegészítő eszközöket használja, ill. amelyek befogója kompatibilis a készülékkel.

FIGYELMEZTETÉS!

- Ne használjon nem a PARKSIDE által javasolt tartozékot. Ez áramütést és tüzet okozhat.

Töltőkre vonatkozó biztonsági utasítások

- Ezt a készüléket 8 éves kor feletti gyermekek és csökkent fizikai, érzékszervi vagy szellemi képességű, illetve tapasztalattal és ismeretekkel nem rendelkező személyek csak felügyelet mellett használhatják, vagy ha felvilágosították őket a készülék biztonságos használatáról és megértették az ebből eredő veszélyeket. Gyermekek nem játszhatnak a készülékkel. A tisztítást és a felhasználó által végzendő karbantartást nem végezhetik felügyelet nélküli gyermekek.
- A veszélyek megelőzése érdekében a sérült csatlakozóvezetékét a gyártónak, a gyártó vevőszolgálatának vagy hasonló szakképzett személynek kell kicserélnie.



A töltő kizárólag beltéri használatra alkalmas.

FIGYELMEZTETÉS!

- A veszélyek megelőzése érdekében a sérült csatlakozóvezetékét a gyártónak, a gyártó vevőszolgálatának vagy hasonló szakképzett személynek kell kicserélnie.

⚠ FIGYELEM!

- ◆ Ezzel a töltővel csak az alábbi akkumulátorok tölthetők: PAP 20 A1/PAP 20 A2/PAP 20 A3/PAP 20 B1/PAP 20 B3/PAPS 204 A1/PAPS 208 A1.

Üzembe helyezés előtt**Az akkumulátorteleg töltése
(lásd az A ábrát)****⚠ VIGYÁZAT!**

- ▶ Mindig húzza ki a hálózati csatlakozódugót, mielőtt az akkumulátor-telepet ⑧ kiveszi a töltőből, ill. behelyezi.

TUDNIVALÓK

- ▶ Soha ne töltsen az akkumulátor-telepet akkor, ha a környezeti hőmérséklet 10 °C alatt vagy 40 °C felett van. A lítium-ion akkumulátor hosszabb tárolása esetén rendszeresen ellenőrizni kell az akkumulátor töltöttségét. Az optimális töltöttségi állapot 50% és 80% között van. Hűvös, száraz helyen, 0 °C és 50 °C közötti környezeti hőmérsékleten kell tárolni.
- ◆ Helyezze be az akkumulátor-telepet ⑧ a gyors-töltőbe ⑬ (lásd az A ábrát).
- ◆ Csatlakoztassa a hálózati csatlakozódugót a csatlakozóaljzatba. A töltésjelző LED ⑭ pirosan világít és a töltési folyamatot jelzi.
- ◆ A zöld töltésjelző LED ⑮ jelzi, hogy a töltési folyamat lezárult és az akkumulátor-teleg ⑧ üzemkész.
- ◆ Helyezze be az akkumulátor-telepet ⑧ a készülékbe.

**Akkumulátor-teleg behelyezése/
kivétele****Akkumulátorteleg behelyezése**

- ◆ Állítsa a forgásirányváltó kapcsolót ⑨ középső állásba (zár). Kattintsa be az akkumulátor-telepet ⑧ a markolatba.

Akkumulátorteleg kivétele

- ◆ Nyomja meg a kireteszelő gombot ⑩ és vegye ki az akkumulátor-telepet ⑧.

Akkumulátor állapotának ellenőrzése

- ◆ Az akkumulátor állapotának ellenőrzéséhez nyomja meg az akkumulátor-állapotjelző gombot ⑥. Az állapot, illetve a fennmaradó teljesítmény az alábbiak szerint jelenik meg az akkumulátor-kijelző LED-en ⑦:
ZÖLD/PIROS/NARANCSSÁRGA = legnagyobb töltés/teljesítmény
PIROS/NARANCSSÁRGA = közepes töltés/teljesítmény
PIROS = gyenge töltés - akkumulátor töltése szükséges

Szerszámcsere

Az akkumulátoros fűrészcsavarozónak teljesen automatikus orsóretesz SPINDLE LOCK van.

Álló motor esetén a meghajtólánc reteszelve van, így a fűrésztokmány ⑪ elforgatással ↻ nyitható. A kívánt szerszám behelyezése és a fűrésztokmány ↻ elforgatásával történő rögzítése után azonnal folytathatja a munkát. Az orsóretesz automatikusan kioldódik a motor indításával (be-, kikapcsoló ④ működtetése).

Forgatónyomaték-választó/fűrési fokozat

A forgatónyomaték-választó ⑫ segítségével a forgatóerő állítható be.

- ◆ Kis csavarokhoz, ill. puha munkaanyaghoz válasszon alacsony fokozatot.
- ◆ Nagy csavarokhoz, kemény munkadarabokhoz, ill. csavarok kicsavarozásához válasszon magas fokozatot.
- ◆ Fűrési munkákhoz válassza a fűrési fokozatot a forgatónyomaték-választó ⑫  helyzetbe állításával.

2-fokozatú hajtás

⚠ VIGYÁZAT!

- ▶ Csak akkor működtesse a fokozatválasztó kapcsolót ①, ha a készülék teljesen leállt. Ellenkező esetben kár keletkezhet a készülékben.

Első fokozatban

(fokozatválasztó kapcsoló ① 1-es pozícióban)

kb. 430 min⁻¹ fordulatszám és magas forgatónyomaték érhető el. Ez a beállítás minden csavarozási munkához alkalmas.

Második fokozatban

(fokozatválasztó kapcsoló ① 2-es pozícióban)

kb. 1500 min⁻¹ fordulatszám érhető el fúrási munkák végzéséhez.

Üzembe helyezés

Be-, kikapcsolás

Bekapcsolás

- ◆ A készülék üzembe helyezéséhez nyomja meg és tartsa lenyomva a be-, kikapcsolót ④. A LED-munkafény ⑩ világít kissé vagy teljesen lenyomott be-, kikapcsoló ④ esetén. Ez lehetővé teszi a munkaterület megvilágítását kedvezőtlen fényviszonyok esetén.

Kikapcsolás

- ◆ A készülék kikapcsolásához engedje el a be-, kikapcsolót ④.

Fordulatszám beállítása

A be-, kikapcsoló ④ változtatható sebességszabályozóval rendelkezik. A be-, kikapcsolóra ④ gyakorolt enyhe nyomás esetén a készülék alacsony fordulatszámúval működik. Növekvő nyomással emelkedik a fordulatszám.

TUDNIVALÓK

- ▶ Az integrált motorfék segítségével a készülék gyorsan megállítható.

Forgásirány átkapcsolása

- ◆ A forgásirány módosításához nyomja jobbra, illetve balra a forgásirányváltó kapcsolót ③.

Tipppek és ötletek



Tipp! Így cselekszik helyesen.

- ◆ Üzemeltetés előtt ellenőrizze, hogy a csavarozó, illetve fúróbetét helyesen van-e behelyezve, azaz középen helyezkedik-e el a fúrótokmányban.
- ◆ A csavarozóbiteket méretükkel és alakjukkal jelölik. Ha bizonytalan, először mindig próbálja ki, hogy a bit pontosan illeszkedik-e a csavarfejbe.

Forgatónyomaték

- ◆ A kis csavarok/bitek megsérülhetnek, ha túl nagy forgatónyomatékokat, illetve túl magas fordulatszámot állít be.

Kemény csavaresés (fémben)

- ◆ Különösen magas forgatónyomaték alakul ki pl. fém csavaros csatlakozásoknál dugókulcs használata esetén. Válasszon alacsony fordulatszámot.

Puha csavaresés (pl. puhafában)

- ◆ Itt is alacsony fordulatszámúval csavarozzon, hogy pl. ne sértse meg a fafelületet azáltal, hogy a fém csavarfej hozzáér. Használjon süllyesztőt.

Fába, fémbe és más anyagokba történő fúrásnál mindenképp figyelembe kell venni

- ◆ Kis fúrószerű-átmérő esetén nagy fordulatszámot és nagy fúrószerű-átmérő esetén alacsony fordulatszámot válasszon.
- ◆ Kemény anyagok esetén alacsony, puha anyagoknál magas fordulatszámot válasszon.
- ◆ Biztosítsa vagy rögzítse (ha lehet) a munkadarabot egy befogószerkezetbe.
- ◆ Jelölje ki a fúrni kívánt helyet egy pontozóval vagy egy szöggel. A megfúráshoz válasszon alacsony fordulatszámot.

- ◆ Húzza ki többször a forgó fúrószárat a furatból a forgács vagy a furatliszt eltávolítása és a furat szellőztetése céljából.

Fém fúrása

- ◆ Használjon fémfúrószárat (HSS). A legjobb eredmény elérése érdekében hűtse vágóolajjal a fúrószárat. A fémfúrószárat műanyag fúrásáig is használhatja. Fúrjon először egy 3 mm átmérőjű fúrószárral, majd fokozatosan váltson a kívánt furatátmérőre.

Fa fúrása

- ◆ Használjon centrírozó-hegyű fafúrószárat, mely furatokhoz használjon spirálfúrószárat, nagy furatátmérőhöz pedig Forstner fúrószárat. Kis csavarok előfúrás nélkül közvetlenül is becsavarhatók puha fába.

Karbantartás és tisztítás



FIGYELMEZTETÉS! SÉRÜLÉSVESZÉLY!

A készüléken történő munkavégzés előtt kapcsolja ki a készüléket és vegye ki az akkumulátort.

Az akkumulátoros fúró-csavarozó nem igényel karbantartást.

- A készüléknek mindig tisztának, száraznak és olaj- vagy kenőanyagmentesnek kell lenni.
- Ne hagyja, hogy folyadék kerüljön a készülék belsejébe.
- A készülékház tisztításához használjon száraz törülköződöt. Soha ne használjon benzint, oldószert vagy olyan tisztítószeret, amely kárt tesz a műanyagban.
- A lítium-ion akkumulátor hosszabb tárolása esetén rendszeresen ellenőrizni kell az akkumulátor töltöttségét. Az optimális töltöttségi állapot 50% és 80% között van. Az optimális tárolási környezet hűvös és száraz.

TUDNIVALÓK

- ▶ A felsorolásban nem szereplő alkatrészeket (mint pl. akkumulátor, kapcsoló) ügyfélszolgálati forrádrólunkon keresztül rendelheti meg.

A Kompernass Handels GmbH garanciája

Tisztelt Vásárlónk!

A készülékre a vásárlás napjától számított 3 év garanciát vállalunk. Ha a csomag tartalmazza, akkor az X12V és X20V Team terméksalád akkumulátor-telepeire is vállalunk 3 év garanciát a vásárlás napjától kezdve. A termék meghibásodása esetén. Önt jogszabályban foglalt jogok illetik meg az eladóval szemben. Az alábbi garanciánk nem korlátozza vagy szünteti meg a jogszabályban biztosított jogokat.

Garanciális feltételek

A garanciális időszak a vásárlás napján kezdődik. Gondosan őrizze meg a nyugtát. Ez a vásárlás igazolásához szükséges.

Ha a termékvásárlás napjától számított három éven belül anyag- vagy gyártási hibát észlel, akkor a terméket saját belátásunk szerint ingyen megjavítjuk, kicseréljük vagy visszafizetjük az árát. A garancia feltétele a hibás készülék és a vásárlást igazoló bizonylat (pénztári blokk) három éves garanciaidőn belüli bemutatása, valamint a hiba lényegének és megjelenése idejének rövideleírása.

Ha garanciánk fedezetet nyújt a hibára, akkor javított vagy egy új terméket kap vissza. A termék javítása vagy cseréje esetén a garancia nem kezdődik előlről.

Garanciális idő és a jogszabályban foglalt szavatossági igények

A garancia ideje nem hosszabbodik meg a jótállással. Ez a cserélt és javított alkatrészekre is vonatkozik. Az esetlegesen már a vásárláskor is fennálló sérüléseket és hiányosságokat a kicsomagolás után azonnal jelezni kell. A garanciai lejárat után esedékes javítások díjkötelesek.

A garancia köre

A készüléket szigorú minőségi előírások szerint gyártottuk és kiszállítás előtt lelkiismeretesen ellenőriztük.

A garancia anyag- vagy gyártási hibákra vonatkozik. A garancia nem terjed ki azokra a termékalkatrészekre, amelyek normál kopásnak vannak kitéve, ezért kopóalkatrésznek tekinthetők, mint pl. fűrészlapok, cserepengék, csiszolópapír stb. vagy törékeny részekre, mint pl. kapcsolók vagy üvegből készült alkatrészek.

A garancia megszűnik akkor, ha a termék megsérül, nem megfelelően használják vagy nem tartják karban. A termék megfelelő használata érdekében a használati útmutatóban foglalt összes utasítást pontosan be kell tartani. Feltétlenül kerülni kell minden olyan felhasználási és kezelési módot, amit a használati útmutató nem javasol, vagy amelynek elkerülésére kifejezetten figyelmeztet.

A termék csak magánhasználatra és nem ipari használatra készült. A garancia érvényét veszti visszaélészerű vagy szakszerűtlen kezelés, erőszak alkalmazása vagy olyan beavatkozások esetén, amelyeket általunk nem engedélyezett szervizben végeztek el.

A garanciális szerviz nem érvényes

- az akkumulátor-kapacitás normális elhasználódása esetén
- a termék ipari használata esetén
- ha az ügyfél megrongálja vagy megváltoztatja a terméket
- ha nem tartja be a biztonsági vagy karbantartási előírásokat, kezelési hiba esetén
- természeti esem

A garancia érvényesítése

Ügyének gyors feldolgozása érdekében kövesse a következő utasításokat:

- Kérjük, hogy minden kapcsolatfelvételnél tartsa készenlétben a vásárlást igazoló pénztári blokkot és a cikkszámot (IAN) 436716_2304.
- A cikkszám a termék adattábláján, a termékre gravírozva, a használati útmutató címlapján (balra lent) vagy a termék hátoldalán vagy alján lévő címkén található.
- Működési hiba vagy más hiba észlelése esetén vegye fel a kapcsolatot az alábbi szervizrészleggel **telefonon** vagy **e-mailben**.

- Küldje el díjmentesen a megadott szerviz címére a hibásnak talált terméket és a vásárlást igazoló bizonylatot (pénztári blokk), illetve röviden írja le azt is, hogy hol és mikor jelentkezett a hiba.



Más használati útmutatókhoz, termékbemutató videókhoz és a telepítési szoftverekhez hasonlóan ezt is letöltheti a www.lidl-service.com oldalról.

Ezzel a QR-kóddal közvetlenül a Lidl ügyfélszolgálati oldalra kerülnek (www.lidl-service.com) és a cikkszám megadásával (IAN) 436716_2304 megnyithatja a használati útmutatót.

⚠ FIGYELMEZTETÉS!

- ▶ A készüléket szervizben vagy villamosági szakemberrel és kizárólag eredeti alkatrészek felhasználásával javíttassa. Ezzel biztosítható a készülék hosszan tartó biztonsága.
- ▶ A csatlakozódugót és a hálózati vezetékét mindig a készülék gyártójával vagy ügyfélszolgálatával cseréltesse ki. Ezzel biztosítható a készülék hosszan tartó biztonsága.

Szerviz

HU Szerviz Magyarország

Tel.: 06800 21225

E-Mail: kompnass@lidl.hu

IAN 436716_2304

Gyártja

Ügyeljen arra, hogy az alábbi cím nem a szerviz címe. Először forduljon a megjelölt szervizhez.

KOMPERNASS HANDELS GMBH

BURGSTRASSE 21

44867 BOCHUM

NÉMETORSZÁG

www.kompnass.com

Ártalmatlanítás

A termék, a csomagolás és a használati útmutató újrahasonosítható, kiterjesztett gyártói felelősség alá tartozik és külön kell gyűjteni.

Csak Franciaországra vonatkozik

FR

Cet appareil se recycle

À DÉPOSER EN MAGASIN OU À DÉPOSER EN DÉCHÈTERIE

Points de collecte sur www.quefairede mesdechets.fr
Privilégiez la réparation ou le don de votre appareil !



A termék, a csomagolás és a használati utasítás újrahasonosítható, a gyártó kiterjesztett felelőssége alá tartozik, és szelektív hulladékgyűjtéssel gyűjtik.



Ne dobjon elektromos kéziszerszámot a háztartási hulladékba!

Az áthúzott kerek szeméttároló itt látható szimbóluma azt jelzi, hogy ez a készülék a 2012/19/EU irányelv hatálya alá tartozik. Ez az irányelv azt mondja ki, hogy a készüléket életciklusa végén nem szabad a szokásos háztartási hulladékkal ártalmatlanítani, hanem külön létrehozott gyűjtőhelyen, újrahasonosító központokban vagy hulladékkezelő üzemben kell leadni.

Ez az ártalmatlanítás az Ön számára díjtalan. Kímélje a környezetet és ártalmatlanítson szakszerűen.



Az elhasználdott termék ártalmatlanításának lehetőségeiről tájékozódjon települése vagy városa önkormányzatánál.



Ne dobjon akkumulátort a háztartási hulladékba!

A hibás vagy elhasználdott akkumulátorokat a 2006/66/EC irányelv szerint újra kell hasznosítani. Az akkumulátorokat/elemekeket veszélyes hulladékként kell kezelni és ezért megfelelő helyeken (kereskedők, szakkereskedők, önkormányzati létesítmények, ipari hulladékkezelő vállalatok) környezetbarát módon kell ártalmatlanítani. Az elemek/akkumulátorok mérgező nehézfémeket tartalmazhatnak.

Ezért ne dobja az elemeket/akkumulátorokat a háztartási hulladékba, hanem vigye el külön gyűjtőhelyre. Az elemeket/akkumulátorokat csak lemerült állapotban adja le.



A csomagolás környezetbarát anyagokból készült, amit a helyi hulladékhasznosítónál adhat le ártalmatlanításra.



Ártalmatlanítsa a csomagolást környezetbarát módon. Vegye figyelembe a különböző csomagolóanyagokon lévő jelzéseket és adott esetben válassza külön azokat. A csomagolóanyagok rövidítésekkel (a) és számjegyekkel (b) vannak megjelölve, az alábbi jelentéssel: 1-7: műanyag, 20-22: papír és karton, 80-98: kompozit anyagok.

Az eredeti megfelelőségi nyilatkozat fordítása

Mi, a KOMPERNASS HANDELS GMBH, dokumentációért felelős személy: Semi Uguzlu, BURGSTR. 21, 44867 BOCHUM, NÉMETORSZÁG, ezennel kijelentjük, hogy ez a termék megfelel az alábbi szabványoknak, normatív dokumentumoknak és EK-irányelveknek:

Gépekre vonatkozó irányelv (2006/42/EC)

Elektromágneses összeférhetőség (2014/30/EU)

RoHS irányelv (2011/65/EU)*

* A megfelelőségi nyilatkozat kiállításáért kizárólag a gyártó felel. A nyilatkozat fenti tárgya megfelel az Európa Parlament és Tanács 2011. június 8-i, egyes veszélyes anyagok elektromos és elektronikus berendezésekben való alkalmazásának korlátozásáról szóló 2011/65/EU irányelvnek.

Alkalmazott harmonizált szabványok

EN 62841-1:2015/A11:2022

EN 62841-2-1:2018/A12:2022

EN IEC 55014-1:2021

EN IEC 55014-2:2021

EN IEC 63000:2018

Típus / készülék megnevezése: Akkus fúró-csavarozó 20 V PABS 20-Li H9

Gyártási év: 2023-10

Sorozatszám: IAN 436716_2304

Bochum, 2023.08.16.



Semi Uguzlu

- minőségbiztosítási vezető -

A továbbfejlesztés érdekében fenntartjuk a műszaki változtatások jogát.

Pótakkumulátor és töltő rendelése

Pótakkumulátort és töltőt kényelmesen rendelhet az interneten a www.kompernass.com weboldalon.



- ◆ Szkenelje be a QR-kódot az okostelefonjával/táblagépével. Ezzel a QR-kóddal közvetlenül a weboldalunkra kerül, ahol megtekintheti és megrendelheti a rendelkezésre álló pótalkatrészeket.

TUDNIVALÓK

- ▶ Ha probléma merül fel az online rendeléssel, forduljon az ügyfélszolgálatunkhoz telefonon vagy e-mailben.
- ▶ A rendeléshez mindig adja meg a cikkszámot (IAN) 436716_2304.
- ▶ Ne feledje, hogy nem minden országban rendelhetők alkatrészek az interneten.



KOMPERNASS HANDELS GMBH

BURGSTRASSE 21

44867 BOCHUM

GERMANY

www.kompernass.com

Last Information Update · Stand der Informationen · Version des informations · Stand van de informatie
Stav informací · Stan informáci · Stav informácií · Estado de las informaciones · Tilstand af information
Versione delle informazioni · Információk állása: 08 / 2023 · Ident.-No.: PABS20-LiH9-082023-1

IAN 436716_2304