



## **Akku-Kettensäge / Cordless Chainsaw / Tronçonneuse sans fil PPKSA 40-Li B2**

(DE) (AT) (CH)

### **Akku-Kettensäge**

Originalbetriebsanleitung

(FR) (BE)

### **Tronçonneuse sans fil**

Traduction des instructions d'origine

(ES)

### **Motosierra recargable**

Traducción del manual de instrucciones original

(CZ)

### **Aku řetězová pila**

Překlad originálního provozního návodu

(HU)

### **Akkus láncfűrész**

Az originál használati utasítás fordítása

(DK)

### **Batteridreven kædesav**

Oversættelse af den originale driftsvejledning

(GB) (MT)

### **Cordless Chainsaw**

Translation of the original instructions

(NL) (BE)

### **Accu-kettingzaag**

Vertaling van de originele gebruiksaanwijzing

(IT) (MT)

### **Motosega ricaricabile**

Traduzione delle istruzioni d'uso originali

(SK)

### **Aku reťazová pila**

Překlad originálneho návodu na obsluhu

(PL)

### **Akumulatorowa piła łańcuchowa**

Tłumaczenie oryginalnej instrukcji obsługi

IAN 434681\_2304

(DE) (FR) (BE)  
(NL) (CZ) (PL) (SK)

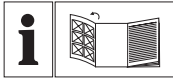

DE AT CH

Klappen Sie vor dem Lesen die Seite mit den Abbildungen aus und machen Sie sich anschließend mit allen Funktionen des Gerätes vertraut.

GB MT

Before reading, unfold the page containing the illustrations and familiarise yourself with all functions of the device.

FR BE

Avant de lire le mode d'emploi, ouvrez la page contenant les illustrations et familiarisez-vous ensuite avec toutes les fonctions de l'appareil.

NL BE

Vouw vóór het lezen de pagina met de afbeeldingen open en maak u vertrouwd met alle functies van het apparaat.

ES

Antes de empezar a leer abra la página que contiene las imágenes y, en seguida, familiarícese con todas las funciones del dispositivo.

IT MT

Prima di leggere aprire la pagina con le immagini e prendere confidenza con le diverse funzioni dell'apparecchio.

CZ

Před čtením si otevřete stranu s obrázky a potom se seznámte se všemi funkcemi přístroje.

SK

Pred čítaním si odklopte stranu s obrázkami a potom sa oboznámte so všetkými funkciami prístroja.

HU

Olvasás előtt kattintson az ábrát tartalmazó oldalra és végezetül ismerje meg a készülék mindegyik funkcióját.

PL

Przed przeczytaniem proszę rozłożyć stronę z ilustracjami, a następnie proszę zapoznać się z wszystkimi funkcjami urządzenia.

DK

Før du læser, vend siden med billeder frem og bliv bekendt med alle apparatets funktioner.

DE / AT / CH	Originalbetriebsanleitung	Seite	5
GB / MT	Translation of the original instructions	Page	37
FR / BE	Traduction des instructions d'origine	Page	66
NL / BE	Vertaling van de originele gebruiksaanwijzing	Pagina	100
ES	Traducción del manual de instrucciones original	Página	131
IT/MT	Traduzione delle istruzioni d'uso originali	Pagina	163
CZ	Překlad originálního provozního návodu	Strana	194
SK	Preklad originálneho návodu na obsluhu	Strana	223
HU	Az originál használati utasítás fordítása	Oldal	253
PL	Tłumaczenie oryginalnej instrukcji obsługi	Strona	284
DK	Oversættelse af den originale driftsvejledning	Side	315

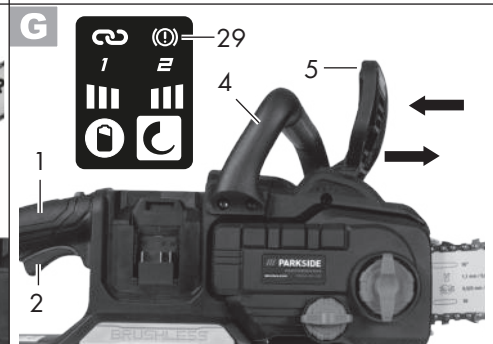
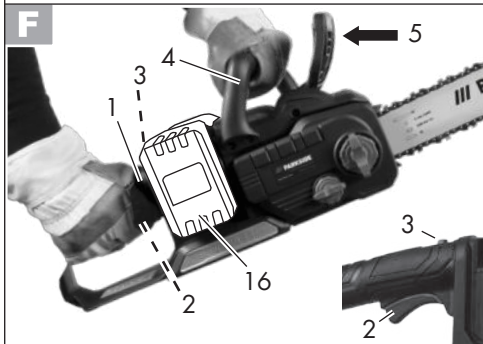
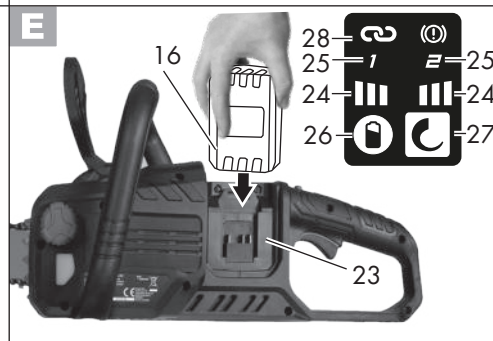
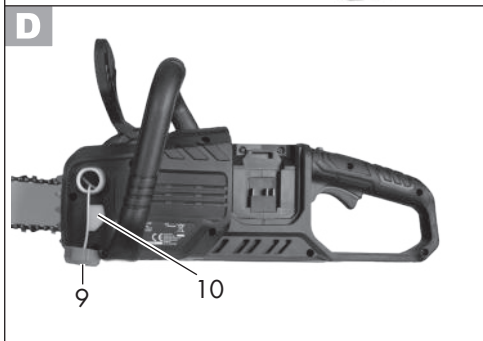
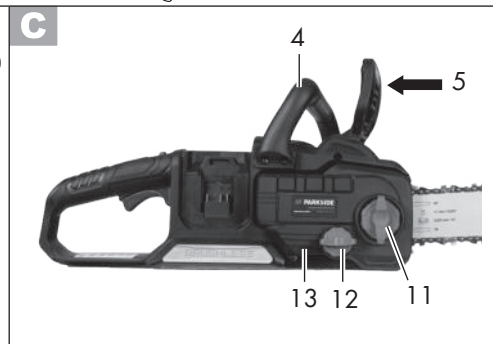
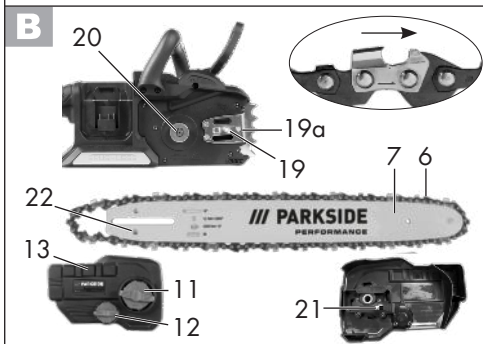
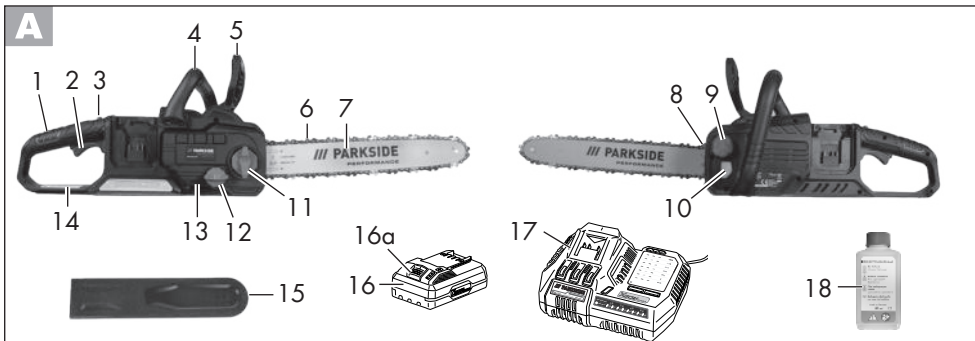

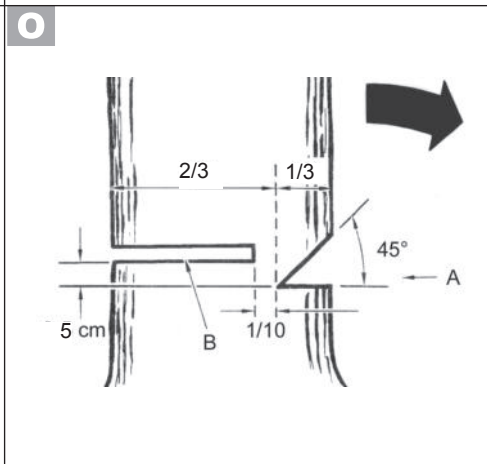
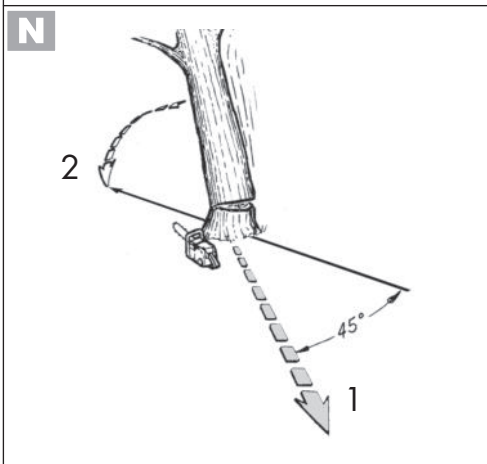
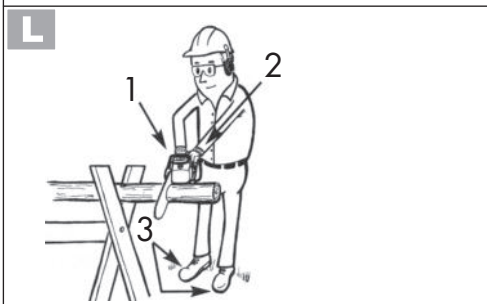
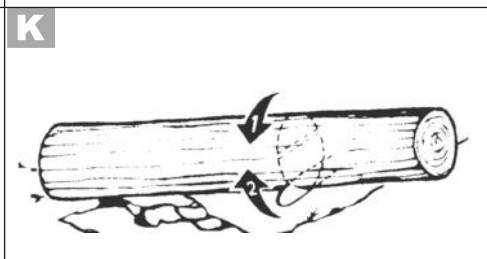
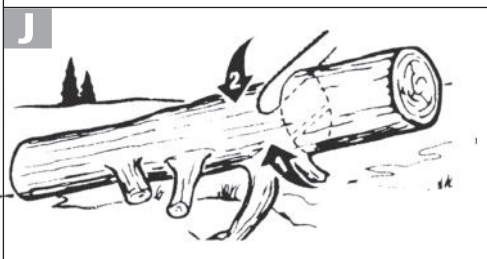
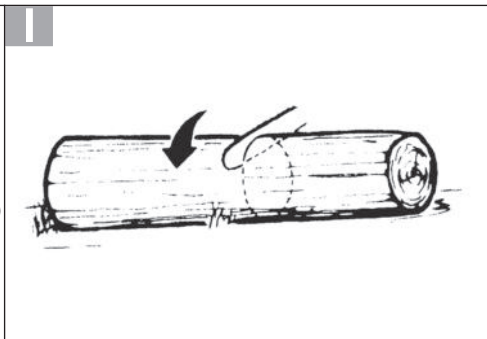

# Inhalt

<b>Einleitung</b> .....	<b>6</b>	<b>Sägetechniken</b> .....	<b>23</b>
<b>Bestimmungsgemäße</b>		Allgemeines .....	23
<b>Verwendung</b> .....	<b>6</b>	Ablängen.....	24
<b>Allgemeine Beschreibung</b> .....	<b>6</b>	Entasten.....	25
Lieferumfang.....	6	Bäume fällen .....	25
Funktionsbeschreibung .....	7	<b>Gerät mit der Parkside App</b>	
Übersicht .....	7	<b>verbinden</b> .....	<b>27</b>
Sicherheitsfunktionen .....	7	Funktionen der App .....	28
<b>Technische Daten</b> .....	<b>8</b>	Datenschutzrichtlinie.....	28
Ladezeiten .....	9	Gerät trennen und Daten aus der	
<b>Sicherheitshinweise</b> .....	<b>9</b>	App löschen .....	28
Bildzeichen in der Betriebsanleitung ..	10	Probleme mit der App? - FAQ .....	28
Bildzeichen auf dem Gerät.....	10	<b>Wartung und Reinigung</b> .....	<b>28</b>
Allgemeine Sicherheitshinweise		Reinigung.....	28
für Elektrowerkzeuge .....	11	Sägekette ölen.....	29
Sicherheitshinweise für Kettensägen...	15	Schneidzähne schärfen.....	29
Vorsichtsmaßnahmen gegen		Kettenspannung einstellen .....	30
Rückschlag .....	16	Neue Sägekette einlaufen lassen.....	30
Weiterführende Sicherheitshinweise ..	17	Schwert warten.....	30
Restrisiken .....	17	Schwert umdrehen .....	31
<b>Ladevorgang</b> .....	<b>18</b>	Wartungsintervalle .....	31
Akku aufladen .....	18	<b>Aufbewahrung</b> .....	<b>32</b>
<b>Montage</b> .....	<b>19</b>	<b>Entsorgung/Umweltschutz</b> .....	<b>32</b>
Schwert und Sägekette montieren.....	19	<b>Ersatzteile/Zubehör</b> .....	<b>33</b>
Sägekette spannen .....	20	<b>Garantie</b> .....	<b>34</b>
Kettenschmierung.....	20	<b>Reparatur-Service</b> .....	<b>35</b>
Akkus einsetzen/entnehmen .....	21	<b>Service-Center</b> .....	<b>35</b>
<b>Bedienung</b> .....	<b>21</b>	<b>Importeur</b> .....	<b>35</b>
Einschalten .....	21	<b>Fehlersuche</b> .....	<b>36</b>
Überlast Anzeige .....	22	<b>Original-EG-</b>	
Ladezustandsanzeige .....	22	<b>Konformitätserklärung</b> .....	<b>344</b>
Kettengeschwindigkeit umstellen.....	22	<b>Explosionszeichnung</b> .....	<b>356</b>
Kettenbremse prüfen .....	22		
Öl-Automatik prüfen .....	23		
Schwert wechseln .....	23		

## Einleitung

Herzlichen Glückwunsch zum Kauf Ihres neuen Gerätes. Sie haben sich damit für ein hochwertiges Gerät entschieden. Dieses Gerät wurde während der Produktion auf Qualität geprüft und einer Endkontrolle unterzogen. Die Funktionsfähigkeit Ihres Gerätes ist somit sichergestellt.

Es ist nicht auszuschließen, dass sich in Einzelfällen am oder im Gerät Restmengen von Schmierstoffen befinden. Dies ist kein Mangel oder Defekt und kein Grund zur Besorgnis.



Die Betriebsanleitung ist Bestandteil dieses Gerätes. Sie enthält wichtige Hinweise für Sicherheit, Gebrauch und Entsorgung. Machen Sie sich vor der Benutzung des Gerätes mit allen Bedien- und Sicherheitshinweisen vertraut. Benutzen Sie das Gerät nur wie beschrieben und für die angegebenen Einsatzbereiche. Bewahren Sie die Betriebsanleitung gut auf und händigen Sie alle Unterlagen bei Weitergabe des Gerätes an Dritte mit aus.

## Bestimmungsgemäße Verwendung

Die Akku-Kettensäge ist nur zum Sägen von Holz konstruiert. Für alle anderen Anwendungsarten (z. B. Schneiden von Mauerwerk, Kunststoff oder Lebensmitteln) ist das Gerät nicht vorgesehen.

Das Gerät ist Teil der Serie X 20 V TEAM von Parkside und kann mit Akkus der X 20 V TEAM Serie von Parkside betrieben werden. Die Akkus dürfen nur mit Ladegeräten der Serie X 20 V TEAM geladen werden. Jede andere Verwendung, die in dieser Betriebsanleitung nicht ausdrücklich zugelassen wird, kann zu Schäden am Gerät führen und eine ernsthafte Gefahr für den Benutzer

darstellen. Das Gerät ist für den Einsatz im Heimwerkerbereich bestimmt. Es wurde nicht für den gewerblichen Dauereinsatz konzipiert. Das Gerät ist zum Gebrauch durch Erwachsene bestimmt. Jugendliche über 16 Jahre dürfen das Gerät nur unter Aufsicht benutzen. Der Hersteller haftet nicht für Schäden, die durch bestimmungswidrigen Gebrauch oder falsche Bedienung verursacht wurden. Dieses Gerät ist nicht zur gewerblichen Nutzung geeignet. Bei gewerblichem Einsatz erlischt die Garantie.

Diese Akku-Kettensäge ist nur durch eine Person und nur zum Sägen von Holz zu benutzen. Die Kettensäge muss mit der rechten Hand am hinteren Handgriff und mit der linken Hand am vorderen Handgriff gehalten werden. Vor Gebrauch der Kettensäge muss der Benutzer alle Hinweise und Anweisungen in der Gebrauchsanweisung gelesen und verstanden haben. Der Benutzer muss angemessene persönliche Schutzausrüstung (PSA) tragen. Mit der Kettensäge darf nur Holz gesägt werden. Materialien wie bspw. Kunststoff, Stein, Metall oder Holz, welches Fremdkörper enthält (bspw. Nägel oder Schrauben), dürfen nicht bearbeitet werden!

## Allgemeine Beschreibung

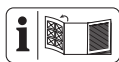

Die Abbildung der wichtigsten Funktionsteile finden Sie auf den Ausklappseiten.

## Lieferumfang

Nehmen Sie das Gerät vorsichtig aus der Packung und prüfen Sie, ob die nachfolgenden Teile vollständig sind:

- Akku-Kettensäge
- Schwert (Führungsschiene) (bereits montiert)

- Sägekette (bereits montiert)
- Schwertschutz (bereits montiert)
- Ölflasche mit 180 ml Bio-Sägekettenöl
- Betriebsanleitung



**Die Akkus und das Ladegerät sind nicht im Lieferumfang enthalten.**

Entsorgen Sie das Verpackungsmaterial ordnungsgemäß.

## Funktionsbeschreibung

Die Akku-Kettensäge ist mit einem Ketten-schnellspannsystem ausgestattet. Die umlaufende Sägekette wird über ein Schwert (Führungsschiene) geführt. Eine Öl-Auto-matik sorgt für die kontinuierliche Ketten-schmierung. Zum Schutz des Anwenders ist das Gerät mit verschiedenen Schutzein-richtungen versehen.

Das Gerät kann mit der Parkside App ge-koppelt werden.

Die Funktion der Bedienteile entnehmen Sie bitte den nachfolgenden Beschreibungen.

## Übersicht

- A**
- 1 Hinterer Griff
  - 2 Ein-/Ausschalter
  - 3 Einschaltsperr
  - 4 Vorderer Griff
  - 5 Kettenbremshebel/  
vorderer Handschutz
  - 6 Sägekette
  - 7 Schwert (Führungsschiene)
  - 8 Krallenanschlag
  - 9 Öltankdeckel
  - 10 Ölstandsanzeige
  - 11 Befestigungsschraube  
für Kettenradabdeckung
  - 12 Schraube für Ketten-  
Schnellspannsystem
  - 13 Kettenradabdeckung

- 14 Hinterer Handschutz
- 15 Schwertschutz
- 16 Akku
- 16a Entriegelungstaste Akku
- 17 Ladegerät
- 18 Ölflasche

- B**
- 19 Schienenbolzen
  - 19a Stift
  - 20 Kettenritzel
  - 21 Kettenspannstift
  - 22 Aufnahme Kettenspannstift

- E**
- 23 Führungsschiene für Akku
  - 24 Ladezustandsanzeige
  - 25 Kettengeschwindigkeitsanzeige
  - 26 Taste zur Ladezustandsanzeige
  - 27 Taste zur Auswahl der  
Kettengeschwindigkeit
  - 28 Smart-LED-Anzeige

- G** 29 Indikator

- H** 30 Ölauslasskanal

## **A** Sicherheitsfunktionen

### **1 Hinterer Griff mit Handschutz (14)**

schützt die Hand vor Ästen und Zweigen und bei abspringender Kette.

### **2 Ein-/Ausschalter mit Ketten-Sofort-Stopp**

Bei Loslassen des Ein-/Ausschalters schaltet das Gerät sofort ab.

### **3 Einschaltsperr**

Zum Einschalten des Gerätes muss die Ein-schaltsperr entriegelt werden.

### **5 Kettenbremshebel/ vorderer Handschutz**

Sicherheitseinrichtung, die die Sägekette bei einem Rückschlag sofort stoppt; Hebel kann auch manuell betätigt werden; schützt

die linke Hand des Bedieners, wenn er vom vorderen Griff abrutscht.

**6 Sägekette mit geringem**

**Rückschlag**

hilft Ihnen mit speziell entwickelten Sicherheitseinrichtungen, Rückschläge abzufangen.

**8 Krallenanschlag**

verstärkt die Stabilität, wenn vertikale Schnitte ausgeführt werden, und erleichtert das Sägen.

**Technische Daten**

**Akku-Kettensäge ... PPKSA 40 Li B2**

Motorspannung

U .... 40 V == (Gleichspannung); (2x 20 V)

Motorstrom I ..... 16 A

Schutzart ..... IPX0

Kettengeschwindigkeit

v<sub>0</sub> ..... 15 m/s bzw. 20 m/s

v<sub>max</sub> ..... 25 m/s

Gewicht (ohne Sägekette,

Schwert, Schwertschutzköcher,

Öl, Akku) ..... ca. 3,17 kg

Inhalt Öltank ..... 180 ml

16" Schwert ..... Trilink M1431656-1041TL

Sägekette ..... Trilink CL14356TL

Kettenteilung ..... 3/8" (9,525 mm)

Kettenabstand ..... 10 mm

Kettenstärke ..... 1,1 mm

Treibgliedzahl ..... 56

Zahnung des Kettenrades ..... 6

Schwertlänge ..... 455 mm/45,5 cm

Schnittlänge ..... ca. 380 mm/38 cm

Temperatur ..... max. 50 °C

Betrieb ..... -20 - 50 °C

Lagerung ..... 0 - 45 °C

Schalldruckpegel

(L<sub>pA</sub>) ..... 90,5 dB; K<sub>pA</sub> = 3 dB

Schalleistungspegel (L<sub>WA</sub>)

gemessen ..... 99,8 dB; K<sub>WA</sub> = 3,29 dB

garantiert ..... 103 dB

Vibration

(a<sub>h</sub>) ..... max. 1,76 m/s<sup>2</sup>; K = 1,5 m/s<sup>2</sup>

Akku-Typ ..... Li-Ion

bei der Verwendung mit Smart Akkus

(Smart PAPS 204 A1/Smart PAPS 208 A1)

Arbeitsfrequenz/

Frequenzband ..... 2400 - 2483,5 MHz

max. Sendeleistung ..... ≤ 20 dBm

Der angegebene Schwingungsgesamtwert und der angegebene Geräuschemissionswert sind nach einem genormten Prüfverfahren gemessen worden und können zum Vergleich eines Elektrowerkzeugs mit einem anderen verwendet werden.

Der angegebene Schwingungsgesamtwert und der angegebene Geräuschemissionswert können auch zu einer vorläufigen Einschätzung der Belastung verwendet werden.



**Warnung:**

Die Schwingungs- und Geräuschemissionen können während der tatsächlichen Benutzung des Elektrowerkzeugs von den Angabewerten abweichen, abhängig von der Art und Weise, in der das Elektrowerkzeug verwendet wird, insbesondere, welche Art von Werkstück bearbeitet wird.

Es ist notwendig, Sicherheitsmaßnahmen zum Schutz des Bedieners festzulegen, die auf einer Abschätzung der Schwingungsbelastung während der tatsächlichen Benutzungsbedingungen beruhen (hierbei sind alle Anteile des Betriebszyklus zu berücksichtigen, beispielsweise Zeiten, in denen das Elektrowerkzeug abgeschaltet ist, und solche, in denen es zwar eingeschaltet ist, aber ohne Belastung läuft).



## Ladezeiten

Das Gerät ist Teil der Serie X 20 V TEAM von Parkside und kann mit Akkus der X 20 V TEAM Serie von Parkside betrieben werden. Akkus der Serie X 20 V TEAM dürfen nur mit Ladegeräten der Serie X 20 V TEAM geladen werden.

Wir empfehlen Ihnen, dieses Gerät ausschließlich mit folgenden Akkus zu betreiben: PAP 20 A1, PAP 20 A2, PAP 20 A3, PAP 20 B1, PAP 20 B3, Smart PAPS 204 A1, Smart PAPS 208 A1.

Wir empfehlen Ihnen, diese Akkus mit folgenden Ladegeräten zu laden: PLG 20 A1, PLG 20 A2, PLG 20 A3, PLG 20 A4, PLG 20 C1, PLG 20 C2, PLG 20 C3, PLG 201 A1, PDSLGS 20 A1, PDSLGS 20 B1, Smart PLGS 2012 A1.

Ladezeit (Min.)	PAP 20 A1 PAP 20 A2 PAP 20 B1	PAP 20 A3 PAP 20 B3 Smart PAPS 204 A1	Smart PAPS 208 A1
PLG 20 A1 PLG 20 A4 PLG 20 C1	60	120	240
PLG 20 C2	45	80	165
PLG 20 A2 PLG 20 A3 PLG 20 C3 PDSLGS 20 A1 PDSLGS 20 B1	45	60	150
PLG 201 A1	135	250	500
Smart PLGS 2012 A1	35	45	50

**i** Die Ladezeit wird u.a. durch Faktoren wie Temperatur der Umgebung und des Akkus, sowie der anliegenden Netzspannung beeinflusst und kann daher ggf. von den angegebenen Werten abweichen.

## Sicherheitshinweise

Dieser Abschnitt behandelt die grundlegenden Sicherheitsvorschriften bei der Arbeit mit dem Gerät.

 Eine Kettensäge ist ein gefährliches Gerät, das bei falscher oder nachlässiger Benutzung ernsthafte oder sogar tödliche Verletzungen verursachen kann. Beachten Sie daher zu Ihrer Sicherheit und der Sicherheit anderer stets nachfolgende Sicherheitshinweise und fragen Sie bei Unsicherheiten einen Fachmann um Rat.

## Bildzeichen in der Betriebsanleitung

 **Gefahrenzeichen mit Angaben zur Verhütung von Personen- oder Sachschäden**

 Gebotszeichen mit Angaben zur Verhütung von Schäden

 Hinweiszeichen mit Informationen zum besseren Umgang mit dem Gerät

 Tragen Sie schnittsichere Handschuhe.

## Bildzeichen auf dem Gerät

 Bevor Sie mit der Akku-Kettensäge arbeiten, machen Sie sich mit allen Bedienteilen gut vertraut. Üben Sie den Umgang mit dem Gerät (Ablängen von Rundholz auf einem Sägebock) und lassen Sie sich Funktion, Wirkungsweise, Säge-techniken und Personenschutz-ausrüstung von einem erfahrenen Anwender oder Fachmann erklären.

 Lesen und beachten Sie die zur Maschine gehörende Betriebsanleitung!

 Tragen Sie persönliche Schutzausrüstung. Tragen Sie grundsätzlich Schutzbrille oder einen Gesichtsschutz und Gehörschutz.

 Tragen Sie einen Schutzhelm.

 Tragen Sie geeignete Arbeitskleidung.

 Gefahr durch Schnittverletzungen! Tragen Sie schnittsichere Handschuhe.

 Tragen Sie schnittsichere Sicherheitsstiefel mit rutschfester Sohle.

 Verwenden Sie das Gerät immer mit beiden Händen.

 Achtung! Rückschlag - Achten Sie beim Arbeiten auf Rückschlag der Maschine.

 Setzen Sie das Gerät nicht dem Regen aus. Das Gerät darf weder feucht sein noch in feuchter Umgebung betrieben werden.

 Führen Sie Wartungs- und Reinigungsarbeiten grundsätzlich nur bei ausgeschaltetem Motor und entnommenen Akkus durch.

 **103 dB** Garantierter Schallleistungspegel

 **16"** Schwertlänge

 Elektrogeräte gehören nicht in den Hausmüll.

 **AUTO STOP** Kettenbremse

 Hinweis: Kettenbremse lösen vor Startvorgang

 **1** Kettengeschwindigkeitsanzeige

 Stufen einstellen Kettengeschwindigkeit

 Smart-LED-Anzeige

 Taste zur Ladezustandsanzeige

 Ladezustandsanzeige

### Bildzeichen unterhalb der Kettenradabdeckung:

  Laufrichtung der Sägekette beachten. Achtung!

  Betriebsanleitung lesen

### Bildzeichen auf dem Schwert:

 Schneideeinrichtung

 Nutbreite

 Kettenteilung

 Anzahl der Treibglieder

### Bildzeichen auf der Befestigungsschraube der Kettenradabdeckung:

 AUF

 ZU

### Bildzeichen am Kettenbremshebel:

 Kettenbremse: AUS

 Kettenbremse: EIN

### Bildzeichen auf der Schraube für das Kettenschnellspann-System:

 lösen

 spannen

### Bildzeichen auf dem Öltankdeckel:

 Sägekettenöl

### Bildzeichen auf der Verpackung:

 Bitte entsorgen Sie Verpackung und Produkt umweltschonend.

 Recyclingsymbol: Wellpappe

## Allgemeine Sicherheitshinweise für Elektrowerkzeuge

 **WARNUNG! Lesen Sie alle Sicherheitshinweise, Anweisungen, Bebilderungen und technischen Daten, mit denen dieses Elektrowerkzeug versehen ist.** Versäumnisse bei der Einhaltung der nachfolgenden Anweisungen können elektrischen Schlag, Brand und/oder schwere Verletzungen verursachen.

### Bewahren Sie alle Sicherheitshinweise und Anweisungen für die Zukunft auf.

*Der in den Sicherheitshinweisen verwendete Begriff „Elektrowerkzeug“ bezieht sich auf netzbetriebene Elektrowerkzeuge (mit Netzleitung) oder auf akkubetriebene Elektrowerkzeuge (ohne Netzleitung).*

### 1) Arbeitsplatzsicherheit

- a) **Halten Sie Ihren Arbeitsbereich sauber und gut beleuchtet.** Unordnung oder unbeleuchtete Arbeitsbereiche können zu Unfällen führen.
- b) **Arbeiten Sie mit dem Elektrowerkzeug nicht in explosionsgefährdeter Umgebung, in der sich**

**brennbare Flüssigkeiten, Gase oder Stäube befinden.** Elektrowerkzeuge erzeugen Funken, die den Staub oder die Dämpfe entzünden können.

- c) **Halten Sie Kinder und andere Personen während der Benutzung des Elektrowerkzeugs fern.** Bei Ablenkung können Sie die Kontrolle über das Elektrowerkzeug verlieren.

## 2) Elektrische Sicherheit

- a) **Der Anschlussstecker des Elektrowerkzeuges muss in die Steckdose passen. Der Stecker darf in keiner Weise verändert werden. Verwenden Sie keine Adapterstecker gemeinsam mit geschützten Elektrowerkzeugen.** Unveränderte Stecker und passende Steckdosen verringern das Risiko eines elektrischen Schlages.

- b) **Vermeiden Sie Körperkontakt mit geerdeten Oberflächen wie von Rohren, Heizungen, Herden und Kühlschränken.** Es besteht ein erhöhtes Risiko durch elektrischen Schlag, wenn Ihr Körper geerdet ist.

- c) **Halten Sie Elektrowerkzeuge von Regen oder Nässe fern.** Das Eindringen von Wasser in ein Elektrowerkzeug erhöht das Risiko eines elektrischen Schlages.

- d) **Zweckfremden Sie die Anschlussleitung nicht, um das Elektrowerkzeug zu tragen, aufzuhängen oder um den Stecker aus der Steckdose zu ziehen. Halten Sie die Anschlussleitung fern von Hitze, Öl, scharfen Kanten oder sich bewegenden Teilen.** Beschädigte oder verwickelte Anschlussleitungen erhöhen das Risiko

eines elektrischen Schlages.

- e) **Wenn Sie mit dem Elektrowerkzeug im Freien arbeiten, verwenden Sie nur Verlängerungsleitungen, die auch für den Außenbereich geeignet sind.** Die Anwendung einer für den Außenbereich geeigneten Verlängerungsleitung verringert das Risiko eines elektrischen Schlages.

- f) **Wenn der Betrieb des Elektrowerkzeugs in feuchter Umgebung nicht vermeidbar ist, verwenden Sie einen Fehlerstromschutzschalter.** Der Einsatz eines Fehlerstromschutzschalters vermindert das Risiko eines elektrischen Schlages.

## 3) Sicherheit von Personen

- a) **Seien Sie aufmerksam, achten Sie darauf, was Sie tun, und gehen Sie mit Vernunft an die Arbeit mit dem Elektrowerkzeug. Benutzen Sie kein Elektrowerkzeug, wenn Sie müde sind oder unter Einfluss von Drogen, Alkohol oder Medikamenten stehen.**

Ein Moment der Unachtsamkeit beim Gebrauch des Elektrowerkzeugs kann zu ernsthaften Verletzungen führen.

- b) **Tragen Sie persönliche Schutzausrüstung und immer eine Schutzbrille.** Das Tragen persönlicher Schutzausrüstung, wie Staubmaske, rutschfeste Sicherheitsschuhe, Schutzhelm oder Gehörschutz je nach Art und Einsatz des Elektrowerkzeugs, verringert das Risiko von Verletzungen.

- c) **Vermeiden Sie eine unbeabsichtigte Inbetriebnahme. Vergewissern Sie sich, dass das**

**Elektrowerkzeug ausgeschaltet ist, bevor Sie es an die Stromversorgung und/oder den Akku anschließen, es aufnehmen oder tragen.** Wenn Sie beim Tragen des Elektrowerkzeugs den Finger am Schalter haben oder das Gerät eingeschaltet an die Stromversorgung anschließen, kann dies zu Unfällen führen.

- d) **Entfernen Sie Einstellwerkzeuge oder Schraubenschlüssel, bevor Sie das Elektrowerkzeug einschalten.** Ein Werkzeug oder Schlüssel, der sich in einem drehenden Teil des Elektrowerkzeugs befindet, kann zu Verletzungen führen.
- e) **Vermeiden Sie eine abnormale Körperhaltung. Sorgen Sie für einen sicheren Stand und halten Sie jederzeit das Gleichgewicht.** Dadurch können Sie das Elektrowerkzeug in unerwarteten Situationen besser kontrollieren.
- f) **Tragen Sie geeignete Kleidung. Tragen Sie keine weite Kleidung oder Schmuck. Halten Sie Haare und Kleidung fern von sich bewegenden Teilen.** Lockere Kleidung, Schmuck oder lange Haare können von sich bewegenden Teilen erfasst werden.
- g) **Wenn Staubabsaug- und -auffangeinrichtungen montiert werden können, sind diese anzubringen und richtig zu verwenden.** Verwendung einer Staubabsaugung kann Gefährdungen durch Staub verringern.
- h) **Wiegen Sie sich nicht in falscher Sicherheit und setzen Sie sich nicht über die Sicherheitsregeln für Elektrowerkzeuge hinweg, auch wenn Sie nach vielfachem Gebrauch mit dem Elektrowerkzeug vertraut sind.** Achtloses Han-

deln kann binnen Sekundenbruchteilen zu schweren Verletzungen führen.

- 4) **Verwendung und Behandlung des Elektrowerkzeugs**
  - a) **Überlasten Sie das Elektrowerkzeug nicht. Verwenden Sie für Ihre Arbeit das dafür bestimmte Elektrowerkzeug.** Mit dem passenden Elektrowerkzeug arbeiten Sie besser und sicherer im angegebenen Leistungsbereich.
  - b) **Benutzen Sie kein Elektrowerkzeug, dessen Schalter defekt ist.** Ein Elektrowerkzeug, das sich nicht mehr ein- oder ausschalten lässt, ist gefährlich und muss repariert werden.
  - c) **Ziehen Sie den Stecker aus der Steckdose und/oder entfernen Sie einen abnehmbaren Akku, bevor Sie Geräteeinstellungen vornehmen, Einsatzwerkzeugteile wechseln oder das Elektrowerkzeug weglegen.** Diese Vorsichtsmaßnahme verhindert den unbeabsichtigten Start des Elektrowerkzeugs.
  - d) **Bewahren Sie unbenutzte Elektrowerkzeuge außerhalb der Reichweite von Kindern auf. Lassen Sie keine Personen das Elektrowerkzeug benutzen, die mit diesem nicht vertraut sind oder diese Anweisungen nicht gelesen haben.** Elektrowerkzeuge sind gefährlich, wenn sie von unerfahrenen Personen benutzt werden.
  - e) **Pflegen Sie das Elektrowerkzeug und Einsatzwerkzeug mit Sorgfalt. Kontrollieren Sie, ob bewegliche Teile einwandfrei funktionieren und nicht klemmen, ob Teile gebrochen oder**

so beschädigt sind, dass die Funktion des Elektrowerkzeugs beeinträchtigt ist. Lassen Sie beschädigte Teile vor dem Einsatz des Elektrowerkzeugs reparieren. Viele Unfälle haben ihre Ursache in schlecht gewarteten Elektrowerkzeugen.

f) **Halten Sie Schneidwerkzeuge scharf und sauber.** Sorgfältig gepflegte Schneidwerkzeuge mit scharfen Schneidkanten verklemmen sich weniger und sind leichter zu führen.

g) **Verwenden Sie Elektrowerkzeug, Einsatzwerkzeug, Einsatzwerkzeuge usw. entsprechend diesen Anweisungen. Berücksichtigen Sie dabei die Arbeitsbedingungen und die auszuführende Tätigkeit.** Der Gebrauch von Elektrowerkzeugen für andere als die vorgesehenen Anwendungen kann zu gefährlichen Situationen führen.

h) **Halten Sie Griffe und Griffflächen trocken, sauber und frei von Öl und Fett.** Rutschige Griffe und Griffflächen erlauben keine sichere Bedienung und Kontrolle des Elektrowerkzeugs in unvorhergesehenen Situationen.

## 5) VERWENDUNG UND BEHANDLUNG DES AKKUWERKZEUGS

a) **Laden Sie die Akkus nur in Ladegeräten auf, die vom Hersteller empfohlen werden.** Für ein Ladegerät, das für eine bestimmte Art von Akkus geeignet ist, besteht Brandgefahr, wenn es mit anderen Akkus verwendet wird.

b) **Verwenden Sie nur die dafür vorgesehenen Akkus in den**

**Elektrowerkzeugen.** Der Gebrauch von anderen Akkus kann zu Verletzungen und Brandgefahr führen.

c) **Halten Sie den nicht benutzten Akku fern von Büroklammern, Münzen, Schlüsseln, Nägeln, Schrauben oder anderen kleinen Metallgegenständen, die eine Überbrückung der Kontakte verursachen könnten.** Ein Kurzschluss zwischen den Akkukontakten kann Verbrennungen oder Feuer zur Folge haben.

d) **Bei falscher Anwendung kann Flüssigkeit aus dem Akku austreten. Vermeiden Sie den Kontakt damit. Bei zufälligem Kontakt mit Wasser abspülen. Wenn die Flüssigkeit in die Augen kommt, nehmen Sie zusätzlich ärztliche Hilfe in Anspruch.** Austretende Akkuflüssigkeit kann zu Hautreizungen oder Verbrennungen führen.

e) **Benutzen Sie keine beschädigten oder veränderten Akkus.** Beschädigte oder veränderte Akkus können sich unvorhersehbar verhalten und zu Feuer, Explosion oder Verletzungsgefahr führen.

f) **Setzen Sie einen Akku keinem Feuer oder zu hohen Temperaturen aus.** Feuer oder Temperaturen über 130 °C können eine Explosion hervorrufen.

g) **Befolgen Sie alle Anweisungen zum Laden und laden Sie den Akku oder das Akkuwerkzeug niemals außerhalb des in der Betriebsanleitung angegebenen Temperaturbereichs.** Falsches Laden oder Laden außerhalb des zugelassenen Temperaturbereichs kann den Akku zerstören und die Brandgefahr erhöhen.

## 6) SERVICE

- a) **Lassen Sie Ihr Elektrowerkzeug nur von qualifiziertem Fachpersonal und nur mit Original-Ersatzteilen reparieren.** Damit wird sichergestellt, dass die Sicherheit des Elektrowerkzeugs erhalten bleibt.
- b) **Warten Sie niemals beschädigte Akkus.** Sämtliche Wartung von Akkus sollte nur durch den Hersteller oder eine bevollmächtigte Kundendienststelle erfolgen.

### Sicherheitshinweise für Kettensägen

- a) **Halten Sie bei laufender Säge alle Körperteile von der Sägekette fern. Vergewissern Sie sich vor dem Starten der Säge, dass die Sägekette nichts berührt.** Beim Arbeiten mit einer Kettensäge kann ein Moment der Unachtsamkeit dazu führen, dass Bekleidung oder Körperteile von der Sägekette erfasst werden.
- b) **Halten Sie die Kettensäge immer mit Ihrer rechten Hand am hinteren Griff und Ihrer linken Hand am vorderen Griff.** Das Festhalten der Kettensäge in umgekehrter Arbeitshaltung erhöht das Risiko von Verletzungen und darf nicht angewendet werden.
- c) **Halten Sie die Kettensäge nur an den isolierten Griffflächen, da die Sägekette verborgene Stromleitungen treffen kann.** Der Kontakt der Sägekette mit einer spannungsführenden Leitung kann auch metallene Geräteteile unter Spannung setzen und zu einem elektrischen Schlag führen.
- d) **Tragen Sie Augenschutz. Weite-**

**re Schutzausrüstung für Gehör, Kopf, Hände, Beine und Füße wird empfohlen.** Passende Schutzkleidung mindert die Verletzungsgefahr durch umherfliegendes Spanmaterial und zufälliges Berühren der Sägekette.

- e) **Arbeiten Sie mit der Kettensäge nicht auf einem Baum, einer Leiter, von einem Dach oder einer instabilen Standfläche.** Bei Betrieb in einer solchen Weise besteht ernsthafte Verletzungsgefahr.
- f) **Achten Sie immer auf festen Stand und benutzen Sie die Kettensäge nur, wenn Sie auf festem, sicherem und ebenem Grund stehen.** Rutschiger Untergrund oder instabile Standflächen können zum Verlust des Gleichgewichts oder zum Verlust der Kontrolle über die Kettensäge führen.
- g) **Rechnen Sie beim Schneiden eines unter Spannung stehenden Astes damit, dass dieser zurückfedert.** Wenn die Spannung in den Holzfasern freikommt, kann der gespannte Ast den Benutzer treffen und/oder die Kettensäge der Kontrolle entreißen.
- h) **Seien Sie besonders vorsichtig beim Schneiden von Unterholz und jungen Bäumen.** Das dünne Material kann sich in der Sägekette verfangen und auf Sie schlagen oder Sie aus dem Gleichgewicht bringen.
- i) **Tragen Sie die Kettensäge am vorderen Griff im ausgeschalteten Zustand, die Sägekette von Ihrem Körper abgewandt. Bei Transport oder Aufbewahrung der Kettensäge stets die Schutzabdeckung aufziehen.** Sorgfältiger Umgang mit der Kettensäge verringert die Wahrscheinlichkeit einer versehentlichen Berührung mit der laufenden Sägekette.

- j) **Befolgen Sie Anweisungen für die Schmierung, die Kettenspannung und das Wechseln von Führungsschiene und Kette.** Eine unsachgemäß gespannte oder geschmierte Kette kann entweder reißen oder das Rückschlagrisiko erhöhen.
- k) **Nur Holz sägen. Die Kettensäge nicht für Arbeiten verwenden, für die sie nicht bestimmt ist. Beispiel: Verwenden Sie die Kettensäge nicht zum Sägen von Metall, Plastik, Mauerwerk oder Baumaterialien, die nicht aus Holz sind.** Die Verwendung der Kettensäge für nicht bestimmungsgemäße Arbeiten kann zu gefährlichen Situationen führen.
- l) **Versuchen Sie nicht einen Baum zu fällen, bevor Sie nicht ein klares Verständnis der Risiken und ihrer Vermeidung haben.** Der Benutzer oder andere Personen können durch einen umstürzenden Baum schwer verletzt werden.

## Vorsichtsmaßnahmen gegen Rückschlag



Achtung Rückschlag! Achten Sie beim Arbeiten auf Rückschlag des Gerätes. Es besteht Verletzungsgefahr. Sie vermeiden Rückschläge durch Vorsicht und richtige Sägetechnik.

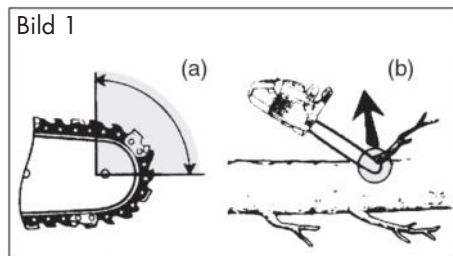

Rückschlag kann auftreten, wenn die Spitze der Führungsschiene einen Gegenstand berührt oder wenn das Holz sich biegt und die Sägekette im Schnitt festklemmt (s. Bild 1/Abb. b).

Eine Berührung mit der Schienenspitze kann in manchen Fällen zu einer unerwarteten, nach hinten gerichteten Reaktion führen, bei der die Führungsschiene nach oben und in Richtung der Bedienperson geschlagen wird (s. Bild 1/Abb. a). Das Verkleben der Sägekette an der Oberkante der Führungsschiene kann die Schiene heftig in Bedienerrichtung zurückstoßen. Jeder dieser Reaktionen kann dazu führen, dass Sie die Kontrolle über die Säge verlieren und sich möglicherweise schwer verletzen. Verlassen Sie sich nicht ausschließlich auf die in der Kettensäge eingebauten Sicherheitseinrichtungen. Als Benutzer einer Kettensäge sollten Sie verschiedene Maßnahmen ergreifen, um unfall- und verletzungsfrei arbeiten zu können.

Ein Rückschlag ist die Folge eines falschen oder fehlerhaften Gebrauchs des Elektrowerkzeugs. Er kann durch geeignete Vorsichtsmaßnahmen, wie nachfolgend beschrieben, verhindert werden:

- a) **Halten Sie die Säge mit beiden Händen fest, wobei Daumen und Finger die Griffe der Kettensäge umschließen. Bringen Sie Ihren Körper und die Arme in eine Stellung, in der Sie den Rückschlagkräften standhalten können.** Wenn geeignete Maßnahmen getroffen werden, kann die Bedienperson die Rückschlagkräfte beherrschen. Niemals die Kettensäge loslassen.
- b) **Vermeiden Sie eine abnormale Körperhaltung und sägen Sie nicht über Schulterhöhe.** Dadurch



wird ein unbeabsichtigtes Berühren mit der Schienenspitze vermieden und eine bessere Kontrolle der Kettensäge in unerwarteten Situationen ermöglicht.

- c) **Verwenden Sie stets vom Hersteller vorgeschriebene Ersatzschienen und Sägeketten.** Falsche Ersatzschienen und Sägeketten können zum Reißen der Kette und/oder zu Rückschlag führen.
- d) **Halten Sie sich an die Anweisungen des Herstellers für das Schärfen und die Wartung der Sägekette.** Zu niedrige Tiefenbegrenzer erhöhen die Neigung zum Rückschlag.
- e) **Befolgen Sie alle Anweisungen, wenn Sie die Kettensäge von Materialansammlungen befreien, lagern oder Wartungsarbeiten durchführen. Vergewissern Sie sich, dass der Schalter ausgeschaltet und der Akku entfernt ist.** Ein unerwarteter Betrieb der Kettensäge beim Entfernen von Materialansammlungen oder während Wartungsarbeiten kann zu ernsthaften Verletzungen führen.

## Weiterführende Sicherheitshinweise

- Befolgen Sie sorgfältig die Wartungs-, Kontroll- und Serviceanweisungen in dieser Betriebsanleitung. Beschädigte Schutzvorrichtungen und Teile müssen sachgemäß durch unser Service-Center repariert oder ausgetauscht werden, soweit nichts anderes in der Betriebsanleitung angegeben ist.
- Legen Sie die Netzanschlussleitung so, dass sie während des Sägens nicht von Ästen oder Ähnlichem erfasst wird.
- Es ist empfohlen, dass ein Erstbenutzer zumindest das Schneiden von Rundholz

auf einem Sägebock oder Gestell üben sollte.

- Bei Sägearbeiten am Hang stets oberhalb des Baumstammes stehen. Um im Moment des „Durchsägens“ die volle Kontrolle zu behalten, gegen Ende des Schnitts den Anpressdruck reduzieren, ohne den festen Griff an den Handgriffen der Elektrokettensäge zu lösen. Darauf achten, dass die Sägekette nicht den Boden berührt. Nach Fertigstellung des Schnitts den Stillstand der Elektrokettensäge abwarten, bevor man die Elektrokettensäge dort entfernt. Den Motor der Elektrokettensäge immer ausschalten, bevor man von Baum zu Baum wechselt.
- Schmutz, Steine, lose Rinde, Nägel, Klammern und Draht sind vom Baum zu entfernen.
- **Verwenden Sie kein Zubehör, welches nicht von PARKSIDE empfohlen wurde.** Dies kann zu elektrischem Schlag oder Feuer führen.

## Restrisiken

Auch wenn Sie dieses Elektrowerkzeug vorschriftsmäßig bedienen, bleiben immer Restrisiken bestehen. Folgende Gefahren können im Zusammenhang mit der Bauweise und Ausführung dieses Elektrowerkzeugs auftreten:

- a) Schnittverletzungen
- b) Gehörschäden, falls kein geeigneter Gehörschutz getragen wird.
- c) Gesundheitsschäden, die aus Hand-Arm-Schwingungen resultieren, falls das Gerät über einen längeren Zeitraum verwendet wird oder nicht ordnungsgemäß geführt und gewartet wird.

 **Warnung!** Dieses Elektrowerkzeug erzeugt während des Betriebs ein elektromagnetisches Feld. Dieses Feld kann unter bestimmten Umständen aktive oder passive medizinische Implantate beeinträchtigen. Um die Gefahr von ernsthaften oder tödlichen Verletzungen zu verringern, empfehlen wir Personen mit medizinischen Implantaten ihren Arzt und den Hersteller des medizinischen Implantats zu konsultieren, bevor die Maschine bedient wird.

 **Beachten Sie die Sicherheitshinweise und Hinweise zum Aufladen und der korrekten Verwendung, die in der Betriebsanleitung Ihres Akkus und Ladegeräts der Serie X 20 V Team von Parkside gegeben sind. Eine detaillierte Beschreibung zum Ladevorgang und weitere Informationen finden Sie in dieser separaten Bedienungsanleitung.**

## Ladevorgang

 **Setzen Sie den Akku nicht extremen Bedingungen wie Wärme und Stoß aus. Es besteht Verletzungsgefahr durch auslaufende Elektrolytlösung! Spülen Sie bei Augen- oder Hautkontakt die betroffenen Stellen mit Wasser oder Neutralisator und suchen Sie einen Arzt auf.**

 **Laden Sie den Akku nur in trockenen Räumen auf. Die Außenfläche des Akkus muss sauber und trocken sein, bevor Sie das Ladegerät anschließen. Es besteht die Gefahr von Verletzungen durch Stromschlag.**

 **Laden Sie Akkus der Serie X 20 V Team von PARKSIDE nur mit einem Ladegerät der Serie X 20 V Team von PARKSIDE auf.**

- Laden Sie den Akku vor dem ersten Gebrauch auf.
- Beachten Sie in jedem Falle die jeweils gültigen Sicherheitshinweise sowie Bestimmungen und Hinweise zum Umweltschutz.

## Akku aufladen

 **Lassen Sie einen erwärmten Akku vor dem Laden abkühlen. Laden Sie den Akku (16) auf, wenn nur noch die rote LED der Ladezustandsanzeige (E 24) leuchtet.**

1. Nehmen Sie gegebenenfalls die Akkus (16) aus dem Gerät.
2. Schieben Sie die Akkus (16) in den Ladeschacht eines X 20 V Team Ladegerätes von PARKSIDE.
3. Schließen Sie das Ladegerät an eine Steckdose an.
4. Nach erfolgtem Ladevorgang trennen Sie das Ladegerät vom Netz.
5. Ziehen Sie die Akkus (16) aus dem Ladegerät.

## Übersicht der LED-Kontrollanzeigen auf dem Ladegerät:

**Grüne LED leuchtet ohne eingesetzten Akku:** Ladegerät betriebsbereit.

**Grüne LED leuchtet:**

Akku ist geladen.

**Rote LED leuchtet:** Akku lädt.

**Rote LED blinkt:** Übertemperatur

**Rote und grüne LED blinken:** Akku defekt

## Montage



**Tragen Sie beim Arbeiten mit der Sägekette stets Schutzhandschuhe und verwenden Sie nur Originalteile. Es besteht Verletzungsgefahr!**

Vor Inbetriebnahme des Gerätes müssen Sie:

- die Sägekette spannen
- Kettenöl einfüllen
- **beide** Akkus aufladen und einsetzen
- die Öl-Automatik und die Funktion der Kettenbremse prüfen.

### B

## Schwert und Sägekette montieren



Schalten Sie das Gerät aus und nehmen Sie vor allen Arbeiten am Gerät die Akkus aus dem Gerät.



1. Stellen Sie das Gerät auf eine flache Oberfläche.
2. Drehen Sie die Befestigungsschraube (11) der Kettenradabdeckung gegen den Uhrzeigersinn () , um die Kettenradabdeckung (13) zu entfernen.
3. Breiten Sie die Sägekette (6) in einer Schlaufe aus, so dass die Schnittkanten im Uhrzeigersinn ausgerichtet sind. Orientieren Sie sich zur Ausrichtung der Sägekette (6) am Bildzeichen unterhalb des Kettenritzels (20).



Laufrichtung der Sägekette

4. Legen Sie die Sägekette (6) in die Schwertnut ein. Halten Sie das Schwert (7) zur Montage in einem Winkel von ca. 45 Grad nach oben geschwenkt, um die Sägekette (6) leichter auf das

Kettenritzels (20) führen zu können.

5. Setzen Sie das Schwert (7) und die Sägekette (6) auf den Schienenbolzen (19) auf. Wenn der Stift (19a) rechts neben dem Schienenbolzen (19) in der Langlochaussparung am Schwert sitzt, sitzt das Schwert richtig. Es ist normal, wenn die Sägekette (6) durchhängt.
6. Setzen Sie die Kettenradabdeckung (13) auf. Dabei muss der Kettenspannstift (21) an der Innenseite der Kettenradabdeckung (13) in die Aufnahme für den Kettenspannstift (22) geführt werden.
7. Ziehen Sie die Befestigungsschraube (11) der Kettenradabdeckung () leicht an.
8. Spannen Sie die Sägekette (6) vor, indem Sie die Schraube für Ketten-Schnellspannsystem (12) im Uhrzeigersinn drehen.
9. Ziehen Sie die Befestigungsschraube (11) der Kettenradabdeckung fest () .



Vorsicht! Kettensäge kann nachölen.

Bitte beachten Sie, dass die Kettensäge nach Gebrauch nachölt und Öl auslaufen kann, wenn sie seitlich oder auf dem Kopf gelagert wird. Das ist ein normaler Vorgang, bedingt durch die notwendige Lüftungsöffnung am oberen Tankrand und kein Grund zur Reklamation. Da jede Kettensäge während der Fertigung kontrolliert und mit Öl getestet wird, könnte trotz Ausleeren ein kleiner Rest im Tank sein, der während des Transportes das Gehäuse leicht mit Öl beschmutzt. Bitte säubern Sie das Gehäuse mit einem Lappen.

Vor dem Wechsel der Sägekette ist die Nut der Führungsschiene von Schmutz zu

reinigen, da bei vorhandenen Schmutzablagerungen die Sägekette aus der Schiene springen kann. Die Ablagerungen können auch das Kettenöl aufsaugen. Die Folge wäre, dass das Kettenöl nicht oder nur zu einem geringen Teil an die Schienenunterseite gelangt und die Schmierung verringert wird.

## Sägekette spannen

Das regelmäßige Spannen der Sägekette dient der Sicherheit des Benutzers und reduziert bzw. verhindert Verschleiß und Kettenschäden. Wir empfehlen dem Benutzer vor Arbeitsbeginn und in Abständen von ca. 10 Minuten die Kettenspannung zu kontrollieren und falls nötig zu korrigieren. Beim Arbeiten mit der Säge erwärmt sich die Sägekette und weitet sich dadurch etwas. Mit diesem „Nachlängen“ ist besonders bei neuen Sägeketten zu rechnen.

 Die Sägekette nicht in heißem Zustand nachspannen oder wechseln, da sie sich nach dem Abkühlen wieder etwas zusammenzieht. Bei Nichtbeachtung kann dies zu Schäden an der Führungsschiene oder dem Motor führen, da die Sägekette nun zu straff an dem Schwert anliegt.

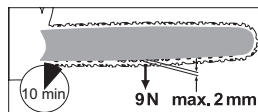

Kettenspannung und Kettenschmierung beeinflussen in erheblichem Maß die Lebensdauer der Sägekette.

Die Sägekette ist richtig gespannt, wenn sie an der Schwertunterseite nicht durchhängt und sich mit der behandschuhten Hand ganz herumziehen lässt. Beim Ziehen an der Sägekette mit 9 N (ca. 1 kg) Zugkraft dürfen Sägekette und Schwert nicht mehr als 2 mm Abstand haben.



Schalten Sie das Gerät aus und nehmen Sie vor allen Arbeiten die Akkus aus dem Gerät.



1. Vergewissern Sie sich, dass die Kettenbremse gelöst ist, d. h. der Kettenbremsehebel (5) gegen den vorderen Griff (4) gedrückt ist.
2. Lösen Sie die Befestigungsschraube (11) der Kettenradabdeckung (13) .
3. Zum Spannen der Sägekette drehen Sie die Schraube (12) für das Kettenschnellspann-System **im Uhrzeigersinn**. Zum Lockern der Spannung drehen Sie die Schraube (12) für das Kettenschnellspann-System **gegen den Uhrzeigersinn**.
4. Ziehen Sie die Befestigungsschraube (11) der Kettenradabdeckung (13) wieder an .



Bei einer neuen Sägekette müssen Sie die Kettenspannung nach maximal 5 Schnitten nachstellen.

## Kettenschmierung



Schwert und Kette dürfen nie ohne Öl sein. Betreiben Sie die Akku-Kettensäge mit zu wenig Öl, nimmt die Schnittleistung und die Lebenszeit der Sägekette ab, da die Kette schneller stumpf wird. Zu wenig Öl erkennen Sie an Rauchentwicklung oder Verfärbung des Schwertes.

Das Gerät ist mit einer Öl-Automatik ausgestattet. Sobald der Motor läuft, fließt das Öl zum Schwert (7).



Schalten Sie das Gerät aus und nehmen Sie vor allen Arbeiten am Gerät die Akkus aus dem Gerät.

### Kettenöl einfüllen:

- Prüfen Sie regelmäßig die Ölstandsanzeige (10) und füllen Sie bei Erreichen der „Minimummarke“ Öl nach.
  -  Die „Minimummarke“ ist der untere Strich der Ölstandsanzeige (10). Der Öltank fasst 180 ml Öl.
- Verwenden Sie Bio-Öl, das Zusätze zur Herabsetzung von Reibung und Abnutzung enthält. Sie können es über unser Service-Center bestellen.
- Wenn Bio-Öl nicht zur Verfügung steht, verwenden Sie Kettenschmieröl mit geringem Anteil an Haftzusätzen.
- Entleeren Sie den Öltank bei längerer Nichtbenutzung (6-8 Wochen).



1. Schrauben Sie den Öltankdeckel (9) ab und füllen Sie das Kettenöl in den Tank.
2. Wischen Sie eventuell verschüttetes Öl ab und schließen Sie den Öltankdeckel (9) wieder.



**Schalten Sie immer das Gerät ab und lassen Sie den Motor abkühlen, bevor Sie Kettenöl einfüllen. Durch Überlaufen von Öl besteht Brandgefahr.**



### Akkus einsetzen/entnehmen

1. Zum Einsetzen der Akkus (16) in das Gerät, schieben Sie die Akkus entlang der Führungsschienen (23) in das Ge-

rät. Sie rasten hörbar ein.

2. Zum Herausnehmen der Akkus (16) aus dem Gerät drücken Sie die Entriegelungstaste ( 16a) an den Akkus und ziehen die Akkus heraus.

## Bedienung



Schalten Sie das Gerät erst ein, wenn Schwert, Sägekette und Kettenradabdeckung korrekt montiert sind.

Achten Sie beim Starten auf einen sicheren Stand. Vergewissern Sie sich vor dem Starten, dass die Kettensäge keine Gegenstände berührt.



Achtung! Das Gerät kann nachölen, siehe Inbetriebnahme.



### Einschalten



Das Gerät kann nur mit **zwei** eingesetzten Akkus der Serie X 20 V Team von Parkside betrieben werden.

1. Setzen Sie ggf. die Akkus (16) in das Gerät ein (siehe „Akkus einsetzen/entnehmen“).
2. Überprüfen Sie vor dem Starten,
  - ob sich genügend Kettenöl im Tank befindet, und füllen Sie ggf. Kettenöl nach (siehe „Kettenöl einfüllen“).
  - den Ladezustand der Akkus.
3. Lösen Sie die Kettenbremse, indem Sie den Kettenbremshebel/vorderen Handschutz (5) gegen den vorderen Griff (4) schieben.
4. Halten Sie das Gerät mit beiden Händen gut fest, mit der rechten Hand am hinteren (1) und mit der linken Hand am vorderen Griff (4). Daumen und Finger müssen die Handgriffe fest umschließen.

- Um das Gerät zu aktivieren, drücken Sie zuerst die Taste zur Ladezustandsanzeige (E 26).
- Zum Einschalten schieben Sie mit dem rechten Daumen die Einschaltsperrleiste (3) nach vorne und drücken Sie dann den Ein-/Ausschalter (2). Lassen Sie die Einschaltsperrleiste (3) wieder los.
- Das Gerät schaltet ab, wenn Sie den Ein-/Ausschalter (2) wieder loslassen. Eine Dauerlaufschaltung ist nicht möglich.

## Überlast Anzeige

Bei Überlast blinken die roten und gelben LEDs der Ladezustandsanzeige (E 24).

## Ladezustandsanzeige

**G** Drücken Sie die Taste zur Ladezustandsanzeige (E 26). Die LEDs am Bedienpanel leuchten.

Der Ladezustand der Akkus wird durch Aufleuchten der entsprechenden LED-Leuchten der Ladezustandsanzeige (E 24) angezeigt.

### 3 LEDs leuchten (rot, orange und grün):

Akkus geladen

### 2 LEDs leuchten (rot und orange):

Akkus teilweise geladen

### 1 LED leuchtet (rot):

Akkus müssen geladen werden.

## E Kettengeschwindigkeit umstellen

Durch Drücken der Taste zur Auswahl der Kettengeschwindigkeit (27) können Sie zwischen den Kettengeschwindigkeiten 15 und 20 m/s wechseln.

Durch das Leuchten der Stufen 1 oder 2 der Kettengeschwindigkeitsanzeige (25)

sehen Sie, mit welcher Kettengeschwindigkeit das Gerät momentan arbeitet.

Stufen 1: 15 m/s      Stufe 2: 20 m/s



In Stufe 2 beträgt die Kettengeschwindigkeit 25 m/s, wenn Sie das Gerät mit zwei 8 Ah Performance Akkus „Smart PAPS 208 A1“ verwenden.



## Kettenbremse prüfen



Die Sägekette dreht sich nicht, wenn die Kettenbremse eingerastet ist.

### Methode 1:

- Legen Sie das Gerät auf eine feste, ebene Unterlage. Sie darf keine Gegenstände berühren.
- Betätigen Sie den Kettenbremshebel (5).
- Setzen Sie die Akkus (16) in das Gerät ein. Ein Warnton ertönt. Die Kettenbremse funktioniert.
- Lösen Sie die Kettenbremse.

### Methode 2:

- Legen Sie das Gerät auf eine feste, ebene Unterlage. Sie darf keine Gegenstände berühren.
- Betätigen Sie den Kettenbremshebel (5).
- Halten Sie das Gerät mit beiden Händen gut fest, mit der rechten Hand am hinteren (F 1) und mit der linken Hand am vorderen (F 4) Griff. Daumen und Finger müssen die Handgriffe fest umschließen.
- Schalten Sie das Gerät ein. Ein Warnton ertönt. Der Indikator (29) für die eingelegte Kettenbremse blinkt. Die Kettenbremse funktioniert.
- Lassen Sie den Ein-/Ausschalter (2) los.

**!** Wenn die Kettenbremse nicht richtig funktioniert, dürfen Sie das Gerät nicht verwenden. Es besteht Verletzungsgefahr durch die nachlaufende Sägekette. Lassen Sie das Gerät von unserem Kundendienst reparieren.

## Öl-Automatik prüfen

Prüfen Sie vor Arbeitsbeginn den Ölstand und die Öl-Automatik.

- Schalten Sie das Gerät ein und halten Sie sie über einen hellen Grund. Das Gerät darf den Boden nicht berühren. Wenn sich eine Ölspur zeigt, arbeitet das Gerät einwandfrei.

**i** Wenn sich keine Ölspur zeigt, reinigen Sie eventuell den Ölauslasskanal oder lassen Sie das Gerät von unserem Kundendienst reparieren.

**H** Reinigen Sie den Ölauslasskanal (30), um ein störungsfreies, automatisches Ölen der Sägekette während des Betriebs zu gewährleisten. Nehmen Sie hierzu einen Pinsel oder einen Lappen zur Hilfe, um Rückstände aus dem Ölauslasskanal auszuwischen.

## B Schwert wechseln

1. Schalten Sie das Gerät aus und nehmen Sie die Akkus (**A** 16) aus dem Gerät.
2. Stellen Sie das Gerät auf eine flache Oberfläche.
3. Drehen Sie die Befestigungsschraube der Kettenradabdeckung (11) und die Schraube für das Ketten-Schnellspannsystem (12) gegen den Uhrzeigersinn, um

die Kettenspannung zu lockern und die Kettenradabdeckung (13) zu entfernen.

4. Nehmen Sie das Schwert (7) und die Sägekette (6) ab. Halten Sie das Schwert (7) zur Demontage in einem Winkel von ca. 45 Grad nach oben geschwenkt, um die Sägekette (6) leichter vom Kettenritzel (20) abnehmen zu können.
5. Tauschen Sie das Schwert aus und montieren Sie Schwert und Sägekette wie unter „Sägekette und Schwert montieren“ beschrieben.

**i** Zulässige Schwerter:  
Oregon 164MLE041(112329),  
Trilink M1431656-1041TL.

**i** Das Spannen der Sägekette ist im Kapitel „Montage“ beschrieben.

## Sägetechniken

### Allgemeines

**!** Beachten Sie den Lärmschutz und örtliche Vorschriften beim Holzfällen. Örtliche Bestimmungen können eine Eignungsprüfung erforderlich machen. Fragen Sie bei der Forstverwaltung nach.

- Schmutz, Steine, lose Rinde, Nägel, Klammern und Draht sind vom Baum zu entfernen.
- Stehen Sie bei Sägearbeiten am Hang stets oberhalb des Baumstammes.
- Um im Moment des „Durchsägens“ die volle Kontrolle zu behalten, reduzieren Sie gegen Ende des Schnitts den Anpressdruck, ohne den festen Griff an den Handgriffen der Kettensäge zu lösen. Achten Sie darauf, dass die Sägekette nicht den Boden berührt. Warten Sie nach Fertigstellung des Schnitts den

Stillstand der Kettensäge ab, bevor Sie die Kettensäge entfernen.

- Schalten Sie den Motor der Kettensäge immer aus, bevor Sie von Baum zu Baum wechseln.
- Setzen Sie bei jedem Schnitt den Kralenanschlag fest an und beginnen Sie erst dann mit dem Sägen.
- Sie haben eine bessere Kontrolle, wenn Sie mit der Unterseite des Schwertes (mit ziehender Kette) und nicht mit der Oberseite des Schwertes (mit schiebender Kette) sägen.
- Die Sägekette darf während des Durchsägens oder danach weder den Erdboden noch einen anderen Gegenstand berühren.
- Achten Sie darauf, dass die Sägekette nicht im Sägeschnitt festklemmt. Der Baumstamm darf nicht brechen oder absplittern.
- Beachten Sie auch die Vorsichtsmaßnahmen gegen Rückschlag (siehe Sicherheitshinweise).
- Bei Sägearbeiten am Hang stets oberhalb des Baumstammes stehen. Um im Moment des „Durchsägens“ die volle Kontrolle zu behalten, gegen Ende des Schnitts den Anpressdruck reduzieren, ohne den festen Griff an den Handgriffen der Kettensäge zu lösen. Darauf achten, dass die Sägekette nicht den Boden berührt. Nach Fertigstellung des Schnitts den Stillstand der Sägekette abwarten, bevor man die Kettensäge dort entfernt. Den Motor der Kettensäge immer ausschalten, bevor man von Baum zu Baum wechselt.

 **Wenn die Sägekette festklemmt, versuchen Sie nicht, das Gerät mit Gewalt herauszuziehen. Es besteht Verletzungsgefahr.**

**Stellen Sie den Motor ab und benutzen Sie einen Hebelarm oder Keil, um das Gerät freizubekommen.**

## Ablängen

Ablängen ist das Sägen von gefällten Baumstämmen in kleine Abschnitte. Achten Sie auf Ihren sicheren Stand und die gleichmäßige Verteilung Ihres Körpergewichts auf beide Füße. Falls möglich, sollte der Stamm durch Äste, Balken oder Keile unterlegt und gestützt sein.

- Achten Sie darauf, dass die Sägekette beim Sägen den Erdboden nicht berührt.
- Achten Sie auf guten Stand und stehen Sie bei abschüssigem Gelände oberhalb des Stammes. Um im Moment des „Durchsägens“ die volle Kontrolle zu behalten, gegen Ende des Schnitts den Anpressdruck reduzieren, ohne den festen Griff an den Handgriffen der Kettensäge zu lösen. Nach Fertigstellung des Schnitts den Stillstand der Sägekette abwarten, bevor man die Kettensäge dort entfernt. Den Motor der Kettensäge immer ausschalten, bevor man von Baum zu Baum wechselt.

### 1. Stamm liegt am Boden:

Sägen Sie von oben den Stamm ganz durch und achten Sie am Ende des Schnittes darauf, den Boden nicht zu berühren. Wenn die Möglichkeit besteht, den Stamm zu drehen, sägen Sie ihn zu 2/3 durch. Dann drehen Sie den Stamm um und sägen den Rest des Stammes von oben durch.



**J 2. Stamm ist an einem Ende abgestützt:**

Sägen Sie zuerst von unten nach oben (mit der Oberseite des Schwertes) 1/3 des Stammdurchmessers durch, um ein Splintern zu vermeiden. Sägen Sie dann von oben nach unten (mit der Unterseite des Schwertes) auf den ersten Schnitt zu, um ein Festklemmen zu vermeiden.

**K 3. Stamm ist an beiden Enden abgestützt:**

Sägen Sie zuerst von oben nach unten (mit der Unterseite des Schwertes) 1/3 des Stammdurchmessers durch. Sägen Sie dann von unten nach oben (mit der Oberseite des Schwertes), bis sich die Schnitte treffen.

**L 4. Sägen auf einem Sägebock:**

Halten Sie das Gerät mit beiden Händen fest und führen Sie die Maschine während des Sägens vor dem Körper. Wenn der Stamm durchtrennt wird, führen Sie die Maschine rechts am Körper vorbei (1). Halten Sie den linken Arm so gerade wie möglich (2). Achten Sie auf den herabfallenden Stamm. Stellen Sie sich so, dass der abgetrennte Stamm keine Gefährdung darstellt. Achten Sie auf Ihre Füße. Der abgetrennte Stamm könnte beim Herabfallen Verletzungen verursachen. Halten Sie das Gleichgewicht (3).

**M Entasten**

Entasten ist die Bezeichnung für das Entfernen von Ästen und Zweigen von einem gefällten Baum.

 Viele Unfälle geschehen beim Entasten. Sägen Sie nie Äste ab, wenn Sie auf dem Baumstamm stehen. Be-

halten Sie den Rückschlagbereich im Auge, wenn Äste unter Spannung stehen.



- Entfernen Sie Stützweige erst nach dem Ablängen.
- Unter Spannung stehende Äste müssen von unten nach oben gesägt werden, um ein Festklemmen des Gerätes zu verhindern.
- Beim Absägen von dickeren Ästen verwenden Sie dieselbe Technik wie beim Ablängen.
- Arbeiten Sie links vom Stamm und so nahe wie möglich an dem Gerät. Nach Möglichkeit ruht das Gewicht des Gerätes auf dem Stamm.
- Wechseln Sie den Standort, um Äste jenseits des Stammes abzusägen.
- Verzweigte Äste werden einzeln abgelängt.
- Beim Entasten größerer nach unten gerichteter Äste, die den Baum stützen, vorerst stehen lassen. Kleinere Äste (siehe **M**) mit einem Schnitt trennen.

**Bäume fällen**

 **Es ist viel Erfahrung erforderlich, um Bäume zu fällen. Fällten Sie nur Bäume, wenn Sie sicher mit dem Gerät umgehen können. Benutzen Sie das Gerät auf keinen Fall, wenn Sie sich unsicher fühlen.**

- Achten Sie darauf, dass sich keine Menschen oder Tiere in der Nähe des Arbeitsbereichs aufhalten. Der Sicherheitsabstand zwischen dem zu fällenden Baum und dem nächstliegenden Arbeitsplatz muss 2 1/2 Baumängen betragen.
- Achten Sie auf die Fällrichtung: Der Anwender muss sich in der Nähe des gefällten Baumes sicher bewegen kön-

nen, um den Baum leicht ablängen und entasten zu können. Es ist zu vermeiden, dass der fallende Baum sich in einem anderen Baum verfängt. Beachten Sie die natürliche Fallrichtung, die von Neigung und Krümmerschaftigkeit des Baumes, Windrichtung und Anzahl der Äste abhängig ist.

- Stehen Sie bei abschüssigem Gelände oberhalb des zu fallenden Baumes.
- Kleine Bäume mit einem Durchmesser von 15-18 cm können gewöhnlich mit einem Schnitt abgesägt werden.
- Bei Bäumen mit einem größeren Durchmesser müssen Kerbschnitte und ein Fällschnitt angesetzt werden (siehe „ 3. Fallkerbe schneiden“ und „ 4. Fällschnitt“).
- Wird von zwei oder mehreren Personen gleichzeitig zugeschnitten und gefällt, so sollte der Abstand zwischen den fallenden und zuschneidenden Personen mindestens die doppelte Höhe des zu fallenden Baumes betragen. Beim Fällen von Bäumen ist darauf zu achten, dass andere Personen keiner Gefahr ausgesetzt werden, keine Versorgungsleitungen getroffen und keine Sachschäden verursacht werden. Sollte ein Baum mit einer Versorgungsleitung in Berührung kommen, so ist das Versorgungsunternehmen sofort in Kenntnis zu setzen.
- Schmutz, Steine, lose Rinde, Nägel, Klammern und Draht sind vom Baum zu entfernen.

 **Fällen Sie keinen Baum, wenn ein starker oder wechselnder Wind weht, wenn die Gefahr einer Eigentumsbeschädigung besteht oder wenn der Baum auf Leitungen treffen könnte.**



Klappen Sie direkt nach Beenden des Sägevorgangs den Gehörschutz hoch, damit Sie Töne und Warnsignale hören können.



**1. Entasten:**

Entfernen Sie nach unten hängende Äste, indem Sie den Schnitt oberhalb des Astes ansetzen. Entasten Sie niemals höher als bis zur Schulterhöhe.



**2. Fluchtbereich:**

Entfernen Sie das Unterholz rund um den Baum, um einen leichten Rückzug zu sichern. Der Fluchtbereich (1) sollte etwa um 45° versetzt hinter der geplanten Fällrichtung (2) liegen.



**3. Fallkerbe schneiden (A):**

Setzen Sie eine Fallkerbe in die Richtung, in die der Baum fallen soll. Beginnen Sie mit dem unteren, horizontalen Schnitt. Die Schnitttiefe soll etwa 1/3 des Stammdurchmessers betragen. Dadurch wird das Einklemmen der Sägekette oder der Führungsschiene beim Setzen des zweiten Kerbschnitts vermieden. Machen Sie nun einen schrägen Sägeschnitt mit einem Schnittwinkel von ungefähr 45°, von oben, der exakt auf den unteren Sägeschnitt trifft.



**Treten Sie nie vor einen Baum, der eingekerbt ist.**



**4. Fällschnitt (B):**

Führen Sie den Fällschnitt von der anderen Seite des Stammes aus, während Sie links vom Baumstamm stehen und mit ziehender Sägekette sägen. Der Fällschnitt muss horizontal mindestens 5 cm oberhalb des hori-

zontalen Kerbschnitts verlaufen. Er sollte so tief sein, dass der Abstand zur Kerbschnittlinie mindestens 1/10 des Stammdurchmessers beträgt. Der nicht durchgesägte Teil des Stammes wird als Steg (Fällleiste) bezeichnet. Der Steg verhindert, dass sich der Baum dreht und in die falsche Richtung fällt. Sägen Sie den Steg nicht durch.

**P** 5. Bei Annäherung des Fällschnitts an den Steg sollte der Baum zu fallen beginnen. Wenn sich zeigt, dass der Baum möglicherweise nicht in die gewünschte Richtung fällt oder sich zurückneigt und die Sägekette festklemmt, den Fällschnitt unterbrechen und zur Öffnung des Schnitts und zum Umlegen des Baumes in die gewünschte Falllinie Keile aus Holz, Kunststoff oder Aluminium verwenden.

**R** 6. Wenn der Stammdurchmesser größer ist als die Länge des Schwertes, machen Sie zwei Schnitte.

**!** Wir raten unerfahrenen Anwendern aus Sicherheitsgründen davon ab, einen Baumstamm mit einer Schwertlänge zu fällen, die kleiner ist als der Stammdurchmesser.

7. Nach Ausführen des Fällschnitts fällt der Baum von selbst oder mit Hilfe des Fällkeils oder Brecheisens.

**!** **Sobald der Baum zu fallen beginnt, ziehen Sie das Gerät aus dem Schnitt heraus, stoppen den Motor, legen das Gerät ab und verlassen den Arbeitsplatz über den Rückzugsweg. Auf herunterfallende Äste achten und nicht stolpern.**

## Gerät mit der Parkside App verbinden

**i** Nur **Smart Performance** Akkus können mit der Parkside App verbunden werden. Das Gerät verbindet sich über den Akku mit der App.

1. Setzen Sie **Smart Performance** Akku (**E** 16) in das Gerät. Sie rasten hörbar ein.
2. Drücken Sie die Taste zur Ladezustandsanzeige (**E** 26)

Das Gerät ist nun aktiviert und die Smart-LED  (**E** 28) blinkt (kurz).

3. Aktivieren Sie das Bluetooth® an Ihrem Smartphone.
4. Öffnen Sie die Parkside App.
5. Wählen Sie .

**i** Wenn Sie den Smart Performance Akku, mit dem Sie das Gerät verwenden, bereits mit der App verbunden haben, finde Sie das Gerät in der Liste der verbundenen Geräte.

6. Wählen Sie das Gerät aus der Liste aus.

**i** **Sollte es nicht verfügbar sein, verbinden Sie das Gerät folgendermaßen mit der App:**



1. Wählen Sie „+ **Gerät hinzufügen**“ oder, falls Sie bereits Geräte/Akkus gekoppelt haben, das + oben rechts.
2. Folgen Sie den Anweisungen der App. Die App scannt die Umgebung nach verfügbaren Geräten.
3. Wählen Sie das Gerät aus, das Sie hinzufügen möchten.
4. Sie können das Gerät bei Bedarf umbenennen. Bestätigen Sie die erfolgreiche Verbindung mit „**Fertig**“ oder wählen Sie direkt „**Füge weitere Geräte hinzu**“.

Das Gerät ist jetzt unter  bei Ihren verbundenen Geräten aufgeführt und kann angewählt werden.

 Ein Upgrade der Firmware kann zu Änderungen der Funktionalität der App führen.

## Funktionen der App



Wählen Sie das Gerät in der Liste unter  an, so gelangen Sie auf die Übersichts-Seite.

 Für detailliertere Informationen zu einzelnen Punkten wählen Sie das .

## Datenschutzrichtlinie

Die vollständigen „ Datenschutzbestimmungen“ finden Sie unter .

## Gerät trennen und Daten aus der App löschen

Wählen Sie unter  das Gerät, welches Sie entfernen möchten und wessen Daten Sie löschen möchten, halten Sie die Auswahl gedrückt und wischen Sie vom rechten zum linken Bildschirmrand .

## Probleme mit der App? - FAQ

1. Wählen Sie .
2. Wählen Sie  meistgestellte Fragen.

 Hier finden Sie häufig gestellte Fragen und die zugehörigen Antworten.

## Wartung und Reinigung

 **Führen Sie Wartungs- und Reinigungsarbeiten grundsätzlich bei ausgeschaltetem Motor und entnommenen Akkus durch. Verletzungsgefahr!**

**Lassen Sie Instandsetzungsarbeiten und Wartungsarbeiten, die nicht in dieser Betriebsanleitung beschrieben sind, von unserer Fachwerkstatt durchführen. Benutzen Sie nur originale Ersatzteile. Lassen Sie die Maschine vor allen Wartungs- und Reinigungsarbeiten abkühlen. Es besteht Verbrennungsgefahr!**

 **Benutzen Sie schnittfeste Handschuhe, wenn Sie mit der Sägekette oder mit dem Schwert hantieren. Gefahr von Schnittverletzungen.**

 Schalten Sie das Gerät aus und nehmen Sie vor allen Arbeiten am Gerät die Akkus aus dem Gerät.

## Reinigung

- Reinigen Sie die Maschine nach jedem Gebrauch gründlich. Dadurch verlängern Sie die Lebensdauer der Maschine und vermeiden Unfälle.
- Halten Sie die Griffe frei von Benzin, Öl oder Fett. Reinigen Sie die Griffe gegebenenfalls mit einem feuchten, in Seifenlauge ausgewaschenen Lappen. Benutzen Sie zur Reinigung keine Lösungsmittel oder Benzin!
- Reinigen Sie nach jeder Benutzung die Sägekette. Benutzen Sie hierzu einen Pinsel oder Handfeger. Benutzen Sie zur Reinigung der Kette keine Flüssigkeiten. Ölen Sie die Kette nach der

Reinigung mit Kettenöl leicht ein.

- Reinigen Sie die Lüftungsschlitze und die Oberflächen der Maschine mit einem Pinsel, Handfeger oder trockenen Lappen. Benutzen Sie zur Reinigung keine Flüssigkeiten.

## Sägekette ölen



Reinigen und ölen Sie die Kette regelmäßig. Dadurch halten Sie die Kette scharf und erreichen eine optimale Maschinenleistung. Bei Schäden aufgrund unzureichender Wartung der Sägekette erlischt der Garantieanspruch. Entnehmen Sie die Akkus und benutzen Sie schnittfeste Handschuhe, wenn Sie mit der Kette oder mit dem Schwert hantieren.

- Ölen Sie die Kette nach der Reinigung, nach 10-stündigem Einsatz oder mindestens einmal pro Woche, je nachdem was zuerst eintrifft.
- Vor dem Ölen muss das Schwert, insbesondere die Zahnung des Schwertes gründlich gereinigt werden. Benutzen Sie hierzu einen Handfeger und einen trockenen Lappen.
- Ölen Sie die einzelnen Kettenglieder mit Hilfe einer Ölspritze mit Nadelspitze (im Fachhandel erhältlich). Tragen Sie einzelne Öltröpfen auf die Gelenke und auf die Zahnspitzen der einzelnen Kettenglieder auf.

## Schneidzähne schärfen



**Eine falsch geschärfte Sägekette erhöht die Rückschlaggefahr! Benutzen Sie schnittfeste Handschuhe, wenn Sie mit der Kette oder mit dem Schwert hantieren.**



Eine scharfe Kette gewährleistet eine optimale Schnittleistung. Sie frisst sich mühelos durch das Holz und hinterlässt große, lange Holzspäne. Eine Sägekette ist stumpf, wenn Sie die Schneidausrüstung durch das Holz drücken müssen und die Holzspäne sehr klein sind. Bei einer sehr stumpfen Sägekette fallen überhaupt keine Späne, sondern nur Holzstaub an.

- Die sägenden Teile der Kette sind die Schneidglieder, die aus einem Schneidezahn und einer Tiefenbegrenznase bestehen. Der Höhenabstand zwischen diesen beiden bestimmt die Schärftiefe.
- Beim Schärfen der Schneidezähne müssen folgende Werte berücksichtigt werden:



- Schärfwinkel (30°)
- Brustwinkel (85°)
- Dachwinkel (60°)
- Schärftiefe (0,65 mm)
- Rundfeilendurchmesser (4,0 mm)



**Abweichungen von den Maßangaben der Schneidengeometrie können zu einer Erhöhung der Rückschlagneigung der Maschine führen. Erhöhte Unfallgefahr!**

Zum Schärfen der Kette sind Spezialwerkzeuge erforderlich, die gewährleisten, dass die Messer im richtigen Winkel und in der richtigen Tiefe geschärft sind. Für den unerfahrenen Benutzer von Kettensägen empfehlen wir, die Sägekette von einem Fachmann oder von einer Fachwerkstatt schärfen zu lassen. Wenn Sie sich das Schärfen der Kette zutrauen, können Sie die Werkzeuge z. B. von Parkside erwerben (z. B. Kettenschärfgerät).

- S**
1. Zum Schärfen sollte die Kette straff gespannt sein, um ein richtiges Schärfen zu ermöglichen.
  2. Zum Schärfen ist eine Rundfeile mit 4,0 mm Durchmesser erforderlich.

**! Andere Durchmesser beschädigen die Kette und können zu einer Gefährdung beim Arbeiten führen!**

3. Schärfen Sie nur von innen nach außen. Führen Sie die Feile von der Innenseite des Schneidzahns nach außen. Heben Sie die Feile ab, wenn Sie diese zurückziehen.
4. Schärfen Sie zuerst die Zähne einer Seite. Drehen Sie dann das Gerät um und schärfen Sie die Zähne der anderen Seite.
5. Die Kette ist abgenutzt und muss gegen eine neue Sägekette ersetzt werden, wenn nur noch ca. 4 mm des Schneidzahns übrig ist.
6. Nach dem Schärfen müssen alle Schneidglieder gleich lang und breit sein.
7. Nach jedem dritten Schärfen muss die Schärfentiefe (Tiefenbegrenzung) geprüft werden und die Höhe mit Hilfe einer Flachfeile nachgefeilt werden. Die Tiefenbegrenzung sollte um ca. 0,65 mm gegenüber dem Schneidzahn zurückstehen. Runden Sie nach dem Zurücksetzen die Tiefenbegrenzung nach vorne etwas ab.

## Kettenspannung einstellen

Das Einstellen der Kettenspannung ist im Kapitel „Montage - Sägekette spannen“ beschrieben.

- Schalten Sie das Gerät aus und nehmen Sie die Akkus (16) aus dem Gerät.
- Prüfen Sie regelmäßig die Kettenspannung und stellen Sie diese so oft wie nötig nach. Beim Ziehen an der Sägekette mit 9 N (ca. 1 kg) Zugkraft dürfen Sägekette und Schwert nicht mehr als 2 mm Abstand haben.

## Neue Sägekette einlaufen lassen

Bei einer neuen Sägekette verringert sich die Spannkraft nach einiger Zeit. Deshalb müssen Sie nach den ersten 5 Schnitten, spätestens nach 10 Minuten Sägezeit die Sägekette nachspannen.



Zugelassene Sägeketten:  
Oregon 90PX056X,  
Trilink CL14356TL



**Befestigen Sie eine neue Kette nie auf einem abgenutzten Kettenritzel oder auf einem beschädigten oder abgenutzten Schwert. Die Kette könnte abspringen oder reißen. Schwere Verletzungen können die Folge sein.**



## Schwert warten



**Benutzen Sie schnittfeste Handschuhe, wenn Sie mit der Kette oder mit dem Schwert hantieren.**

1. Schalten Sie das Gerät aus und nehmen Sie die Akkus (A 16) aus dem Gerät.
2. Nehmen Sie die Kettenradabdeckung (13), die Sägekette (6) und das Schwert (7) ab.
3. Prüfen Sie das Schwert (7) auf Abnutzen. Entfernen Sie Grate und begradi-

gen Sie die Führungsflächen mit einer Flachfeile.



Laufrichtung der Sägekette

**i** Ist das Schwert beschädigt, tauschen Sie es aus. Zulässige Schwerter: Oregon 164MLE041(112329), Trilink M1431656-1041TL.

Orientieren Sie sich zur Ausrichtung der Sägekette (6) an dem Bildzeichen unterhalb des Kettenritzels (20), wenn das Schwert gedreht wird.

4. Reinigen Sie den Ölauslasskanal (H 30), um ein störungsfreies, automatisches Ölen der Sägekette während des Betriebs zu gewährleisten.
5. Montieren Sie Schwert (7), Sägekette (6) und Kettenradabdeckung (13) und spannen Sie die Sägekette.

## Wartungsintervalle

Führen Sie die in der nachfolgenden Tabelle aufgeführten Wartungsarbeiten regelmäßig durch. Durch regelmäßige Wartung Ihres Gerätes wird die Lebensdauer des Gerätes verlängert. Sie erreichen zudem optimale Schnittleistungen und vermeiden Unfälle.

**i** Bei optimalem Zustand des Ölauslasskanals sprüht die Sägekette wenige Sekunden nach Anlassen des Gerätes automatisch etwas Öl ab.

## B Schwert umdrehen



Benutzen Sie schnittfeste Handschuhe, wenn Sie mit der Sägekette oder mit dem Schwert hantieren.

Das Schwert (7) muss ca. alle 10 Arbeitsstunden umgedreht werden, um eine gleichmäßige Abnutzung zu gewährleisten.

1. Schalten Sie das Gerät aus und nehmen Sie die Akkus (A 16) aus dem Gerät.
2. Nehmen Sie die Kettenradabdeckung (13), die Sägekette (6) und das Schwert (7) ab.
3. Drehen Sie das Schwert um seine horizontale Achse und montieren Sie Schwert und Kette wie unter „Sägekette und Schwert montieren“ beschrieben. Beachten Sie dabei die Laufrichtung der Sägekette!

### Tabelle Wartungsintervalle:

Maschinenteil	Aktion	Vor jedem Gebrauch	Nach 10 Betriebsstunden
Komponenten der Kettenbremse	Prüfen, bei Bedarf ersetzen	✓	
Kettenritzel (20)	Auf Verschleiß/Einkerbungen prüfen, bei Bedarf ersetzen	✓	
Sägekette (6)	Prüfen, ölen, bei Bedarf nachschleifen oder ersetzen	✓	
Schwert (7)	Prüfen, reinigen, ölen	✓	
Schwert (7)	Schwert umdrehen		✓
Öl-Automatik	Prüfen, bei Bedarf Ölauslasskanal reinigen	✓	

## Aufbewahrung

- Reinigen Sie das Gerät vor der Aufbewahrung.
- Bringen Sie den Schwertschutz an.
- Entleeren Sie unbedingt den Öltank vor Betriebspausen von mehreren Wochen, da Bio-Kettenöl verharzen und den Ölauslasskanal (H 30) verstopfen kann. Entsorgen Sie Altöl umweltgerecht (siehe „Entsorgung/Umweltschutz“). Es können sich weiterhin Ölreste in Schläuchen im Gerät befinden, die während der Lagerung austreten könnten. Stellen Sie das Gerät zur Lagerung auf eine geeignete Unterlage/in eine Ölwanne.
- Bewahren Sie das Gerät an einem frostfreien, trockenen und staubgeschützten Ort auf, außerhalb der Reichweite von Kindern.

## Entsorgung/ Umweltschutz

Entleeren Sie den Öltank sorgfältig. Nehmen Sie die Akkus aus dem Gerät und führen Sie Gerät, Altöl, Zubehör und Verpackung einer umweltgerechten Wiederverwertung zu. Entsorgungshinweise zu Akkus und Ladegerät finden Sie in der separaten Betriebsanleitung.



Elektrogeräte gehören nicht in den Hausmüll. Das Symbol der durchgestrichenen Mülltonne bedeutet, dass dieses Produkt am Ende der Nutzungszeit nicht über den Hausabfall entsorgt werden darf.

**Zusätzliche Entsorgungshinweise für Deutschland nach Elektro- und Elektronikgerätegesetz:** Das Gerät ist bei eingerichteten Sammelstellen, Wertstoffhöfen oder Entsorgungsbetrieben abzugeben. Zudem sind Vertreiber von Elektro- und Elektronik-



geräten sowie Vertreiber von Lebensmitteln zur Rücknahme verpflichtet. LIDL bietet Ihnen Rückgabemöglichkeiten direkt in den Filialen und Märkten an. Rückgabe und Entsorgung sind für Sie kostenfrei.

Beim Kauf eines Neugerätes haben Sie das Recht, ein entsprechendes Altgerät unentgeltlich zurückzugeben.

Zusätzlich haben Sie die Möglichkeit, unabhängig vom Kauf eines Neugerätes, unentgeltlich (bis zu drei) Altgeräte abzugeben, die in keiner Abmessung größer als 25 cm sind. Bitte entnehmen Sie vor der Rückgabe Batterien oder Akkumulatoren, die nicht vom Altgerät umschlossen sind, sowie Lampen, die zerstörungsfrei entnommen werden können und führen diese einer separaten Sammlung zu.

Richtlinie 2012/19/EU über Elektro- und Elektronik-Altgeräte: Verbrauchte Elektrogeräte müssen getrennt gesammelt und einer umweltgerechten Wiederverwertung zugeführt werden.

Je nach Umsetzung in nationales Recht können Sie folgende Möglichkeiten haben:

- an einer Verkaufsstelle zurückgeben,
- an einer offiziellen Sammelstelle abgeben,
- an den Hersteller/Inverkehrbringer zurücksenden. Die Entsorgung Ihrer defekten, eingesendeten Geräte führen wir kostenlos durch

Nicht betroffen sind den Altgeräten beigefügte Zubehörteile und Hilfsmittel ohne Elektrobestandteile.

Geben Sie das Gerät an einer Verwertungsstelle ab. Die verwendeten Kunststoff- und Metallteile können sortenrein getrennt werden und so einer Wiederverwertung zugeführt werden. Fragen Sie hierzu unser Service-Center.

- Entsorgen Sie Altöl umweltgerecht - geben Sie es an einer Entsorgungsstelle ab. Schütten Sie Altöl nicht in die Kanalisation oder in den Abfluss.



Werfen Sie den Akku nicht in den Hausmüll, ins Feuer (Explosionsgefahr) oder ins Wasser. Beschädigte Akkus können der Umwelt und ihrer Gesundheit schaden, wenn giftige Dämpfe oder Flüssigkeiten austreten.

Entsorgen Sie Akkus nach den lokalen Vorschriften. Defekte oder verbrauchte Akkus müssen gemäß Richtlinie 2006/66/EG recycelt werden. Geben Sie Akkus an einer Altbatteriesammelstelle ab, wo sie einer umweltgerechten Wiederverwertung zugeführt werden. Fragen Sie hierzu Ihren lokalen Müllentsorger oder unser Service-Center. Entsorgen Sie Akkus im entladenen Zustand. Wir empfehlen die Pole mit einem Klebestreifen zum Schutz vor einem Kurzschluss abzudecken. Öffnen Sie den Akku nicht.

## A Ersatzteile/Zubehör



**Ersatzteile und Zubehör erhalten Sie unter [www.grizzlytools.shop](http://www.grizzlytools.shop)**

Sollten Sie Probleme mit dem Bestellvorgang haben, verwenden Sie bitte das Kontaktformular. Bei weiteren Fragen wenden Sie sich an das „Service-Center“ (siehe Seite 35).

Für Ersatzteile und Zubehör, scannen Sie den QR-Code, dieser leitet Sie zu unserem Online-Shop.

## Garantie

Sehr geehrte Kundin, sehr geehrter Kunde, Sie erhalten auf dieses Gerät 5 Jahre Garantie ab Kaufdatum.

Im Falle von Mängeln dieses Gerätes stehen Ihnen gegen den Verkäufer des Gerätes gesetzliche Rechte zu. Diese gesetzlichen Rechte werden durch unsere im Folgenden dargestellte Garantie nicht eingeschränkt.

### Garantiebedingungen

Die Garantiefrist beginnt mit dem Kaufdatum. Bitte bewahren Sie den Originalkassenbon gut auf. Diese Unterlage wird als Nachweis für den Kauf benötigt. Tritt innerhalb von fünf Jahren ab dem Kaufdatum dieses Gerätes ein Material- oder Fabrikationsfehler auf, wird das Gerät von uns – nach unserer Wahl – für Sie kostenlos repariert oder ersetzt. Diese Garantieleistung setzt voraus, dass innerhalb der Fünf-Jahres-Frist das defekte Gerät und der Kaufbeleg (Kassenbon) vorgelegt und schriftlich kurz beschrieben wird, worin der Mangel besteht und wann er aufgetreten ist.

Wenn der Defekt von unserer Garantie gedeckt ist, erhalten Sie das reparierte oder ein neues Gerät zurück. Mit Reparatur oder Austausch des Gerätes beginnt kein neuer Garantiezeitraum.

### Garantiezeit und gesetzliche Mängelansprüche

Die Garantiezeit wird durch die Gewährleistung nicht verlängert. Dies gilt auch für ersetzte und reparierte Teile. Eventuell schon beim Kauf vorhandene Schäden und Mängel müssen sofort nach dem Auspacken gemeldet werden. Nach Ablauf der Garantiezeit anfallende Reparaturen sind kostenpflichtig.

## Garantieumfang

Das Gerät wurde nach strengen Qualitätsrichtlinien sorgfältig produziert und vor Anlieferung gewissenhaft geprüft.

Die Garantieleistung gilt für Material- oder Fabrikationsfehler. Diese Garantie erstreckt sich nicht auf Geräteteile, die normaler Abnutzung ausgesetzt sind und daher als Verschleißteile angesehen werden können (z. B. Sägekette) oder für Beschädigungen an zerbrechlichen Teilen (z. B. Schalter). Diese Garantie verfällt, wenn das Gerät beschädigt, nicht sachgemäß benutzt oder nicht gewartet wurde. Für eine sachgemäße Benutzung des Gerätes sind alle in der Betriebsanleitung aufgeführten Anweisungen genau einzuhalten. Verwendungszwecke und Handlungen, von denen in der Betriebsanleitung abgeraten oder vor denen gewarnt wird, sind unbedingt zu vermeiden.

Das Gerät ist lediglich für den privaten und nicht für den gewerblichen Gebrauch bestimmt. Bei missbräuchlicher und unsachgemäßer Behandlung, Gewaltanwendung und bei Eingriffen, die nicht von unserer autorisierten Service-Niederlassung vorgenommen wurden, erlischt die Garantie.

### Abwicklung im Garantiefall

Um eine schnelle Bearbeitung Ihres Anliegens zu gewährleisten, folgen Sie bitte den folgenden Hinweisen:

- Bitte halten Sie für alle Anfragen den Kassenbon und die Artikelnummer (IAN 434681\_2304) als Nachweis für den Kauf bereit.
- Die Artikelnummer entnehmen Sie bitte dem Typenschild.
- Sollten Funktionsfehler oder sonstige Mängel auftreten, kontaktieren Sie zunächst die nachfolgend benannte Serviceabteilung **telefonisch** oder per **E-Mail**.

Sie erhalten dann weitere Informationen über die Abwicklung Ihrer Reklamation.

- Ein als defekt erfasstes Gerät können Sie, nach Rücksprache mit unserem Kundenservice, unter Beifügung des Kaufbelegs (Kassenbons) und der Angabe, worin der Mangel besteht und wann er aufgetreten ist, für Sie portofrei an die Ihnen mitgeteilte Service-Anschrift übersenden. Um Annahmeprobleme und Zusatzkosten zu vermeiden, benutzen Sie unbedingt nur die Adresse, die Ihnen mitgeteilt wird. Stellen Sie sicher, dass der Versand nicht unfrei, per Sperrgut, Express oder sonstiger Sonderfracht erfolgt. Senden Sie das Gerät bitte inkl. aller beim Kauf mitgelieferten Zubehörteile ein und sorgen Sie für eine ausreichend sichere Transportverpackung.

## Reparatur-Service

Sie können Reparaturen, **die nicht der Garantie unterliegen**, gegen Berechnung von unserer Service-Niederlassung durchführen lassen. Sie erstellt Ihnen gerne einen Kostenvoranschlag.

Wir können nur Geräte bearbeiten, die ausreichend verpackt und frankiert eingeschickt wurden.

**Achtung:** Bitte senden Sie Ihr Gerät gereinigt und mit Hinweis auf den Defekt an unsere Service-Niederlassung.

Nicht angenommen werden unfrei - per Sperrgut, Express oder mit sonstiger Sonderfracht - eingeschickte Geräte.

Die Entsorgung Ihrer defekten, eingesendeten Geräte führen wir kostenlos durch.

## Service-Center

**DE Service Deutschland**  
Tel.: 0800 54 35 111  
E-Mail: grizzly@lidl.de  
**IAN 434681\_2304**

**AT Service Österreich**  
Tel.: 0800 44 77 44  
E-Mail: grizzly@lidl.at  
**IAN 434681\_2304**

**CH Service Schweiz**  
Tel.: 0800 56 44 33  
E-Mail: grizzly@lidl.ch  
**IAN 434681\_2304**

## Importeur

Bitte beachten Sie, dass die folgende Anschrift keine Serviceanschrift ist. Kontaktieren Sie zunächst das oben genannte Service-Center.

### Grizzly Tools GmbH & Co. KG

Stockstädter Straße 20  
63762 Großostheim  
DEUTSCHLAND  
www.grizzlytools.de

## A Fehlersuche

Problem	Mögliche Ursache	Fehlerbehebung
Gerät startet nicht	Akkus (16) leer oder nicht eingesetzt	Akku-Ladezustand prüfen, ggf. Reparatur durch Elektrofachmann
	Ein-/Ausschalter (2) defekt	Reparatur durch Kundendienst
	Motor defekt	Reparatur durch Kundendienst
Kette dreht sich nicht und Warnton ertönt	Kettenbremse (5) blockiert Sägekette (6)	Kettenbremse überprüfen, evtl. Kettenbremse lösen
Schlechte Schneidleistung	Sägekette (6) falsch montiert	Sägekette richtig montieren
	Sägekette (6) stumpf	Schneidzähne schärfen oder neue Kette aufziehen
	Kettenspannung ungenügend	Kettenspannung überprüfen
Gerät läuft schwer, Kette springt ab	Kettenspannung ungenügend	Kettenspannung überprüfen
Kette wird heiß, Rauchentwicklung beim Sägen, Verfärbung der Schiene	Zu wenig Kettenöl	Ölstand prüfen und ggf. Kettenöl nachfüllen, Öl-Automatik prüfen und ggf. Ölauslasskanal reinigen oder Reparatur durch Kundendienst

# Content

<b>Introduction .....</b>	<b>38</b>	<b>Connecting the device to the</b>	
<b>Intended purpose.....</b>	<b>38</b>	<b>Parkside app .....</b>	<b>57</b>
<b>General description.....</b>	<b>38</b>	Features of the app.....	57
Extent of the delivery .....	38	Privacy policy .....	57
Function description.....	39	Disconnecting the device and deleting	
Overview.....	39	data from the app .....	57
Safety functions.....	39	Problems with the app? – FAQ.....	57
<b>Technical Data.....</b>	<b>40</b>	<b>Maintenance and cleaning .....</b>	<b>58</b>
Charging times .....	40	Cleaning.....	58
<b>Notes on safety.....</b>	<b>41</b>	Maintenance intervals.....	58
Symbols used in the instructions .....	41	Oiling the saw chain .....	59
Symbols used on the saw .....	41	Sharpening the saw chain.....	59
General Safety Directions for Power		Adjusting the chain tension.....	60
Tools.....	43	Starting up a new saw chain .....	60
Chain saw safety warnings .....	46	Maintaining the chain bar.....	61
Causes and operator prevention of		Turn the chain bar .....	61
kickback .....	47	<b>Storage.....</b>	<b>61</b>
Further safety directions .....	47	<b>Waste disposal and environmental</b>	
Residual risks.....	48	<b>protection .....</b>	<b>62</b>
<b>Charging.....</b>	<b>48</b>	<b>Replacement parts/Accessories ..</b>	<b>62</b>
Charging the battery .....	49	<b>Trouble shooting .....</b>	<b>63</b>
<b>Assembly.....</b>	<b>49</b>	<b>Guarantee .....</b>	<b>64</b>
Mounting the saw chain and blade ...	49	<b>Repair Service .....</b>	<b>65</b>
Tensioning the saw chain .....	50	<b>Service-Center .....</b>	<b>65</b>
Chain lubrication .....	51	<b>Importer .....</b>	<b>65</b>
Removing/inserting the rechargeable		<b>Translation of the original EC</b>	
battery.....	51	<b>declaration of conformity .....</b>	<b>345</b>
<b>Operating .....</b>	<b>51</b>	<b>Exploded Drawing .....</b>	<b>356</b>
Switching on .....	51		
Overload indication .....	52		
Battery charge level indicator .....	52		
Changing the chain speed .....	52		
Checking the chain brake .....	52		
Checking the oil automatic system.....	53		
Changing the saw bar .....	53		
<b>Sawing techniques.....</b>	<b>53</b>		
General .....	53		
Bucking .....	54		
Limbing.....	55		
Felling trees .....	55		

## Introduction

Congratulations on the purchase of your new device. With it, you have chosen a high quality product. During production, this equipment has been checked for quality and subjected to a final inspection. The functionality of your equipment is therefore guaranteed. In some cases, residual amounts of lubricants may be present on or in the device. This is not a flaw or a defect and is no cause for concern.



The operating instructions constitute part of this product. They contain important information on safety, use and disposal. Before using the product, familiarise yourself with all of the operating and safety instructions. Use the product only as described and for the applications specified. Keep this manual safely and in the event that the product is passed on, hand over all documents to the third party.

## Intended purpose

The cordless chainsaw is constructed for sawing wood only. The saw is not designed for any other types of application (e.g. cutting of brickwork, plastic or food). The device is part of the X 20 V TEAM series from Parkside and can be operated using batteries of the X 20 V TEAM series from Parkside. The batteries may only be charged using chargers from the X 20 V TEAM series. The chainsaw is designed for employment in the do-it-yourselfer sector. It was not designed for continuous employment in the commercial sector. The device is designed for use by adults. Young people over 16 years old may use the chainsaw under supervision only. The manufacturer is not liable for damages, which were caused through use in

applications for which it was not designed, or incorrect operation.

This electric chainsaw is to be used only by one person and only for sawing wood. The chainsaw must be held with the right hand on the rear handle and the left hand on the front handle. Before use, the user must have read and understood all of the information and directions in the operating instructions. The user must wear appropriate personal protective equipment (PPE). The chainsaw is to be used only for sawing wood. Materials such as plastic, stone, metal or wood containing foreign objects (e.g. nails or screws) must not be cut with the chain saw!

## General description



The illustration of the principal functionin g parts can be found on the front and back foldout pages.

## Extent of the delivery

Carefully unpack the appliance and check that it is complete:

- Cordless chainsaw
- Chain bar (guide rail) (already mounted)
- Saw chain (already mounted)
- Saw bar protection sheath
- Oil bottle with 180 ml organic saw chain oil
- Instruction manual



**The rechargeable batteries and the charger are not included in delivery.**

Dispose of the packaging material correctly.

## Function description

The cordless chainsaw is equipped with a chain quick-tensioning system. The circulating saw chain is guided over a blade (guide rail). An automatic oil system ensures continuous chain lubrication. The device is provided with various protective devices to protect the user.

The device can be coupled with the Parkside App.

Refer to the following descriptions for the function of control elements.

## Overview

- A** 1 Rear handle
- 2 On/Off switch
- 3 Switch lock
- 4 Front handle
- 5 Chain brake lever/front hand protection
- 6 Saw chain
- 7 Blade (guide rail)
- 8 Chain catch
- 9 Oil tank cover
- 10 Oil level indicator
- 11 Mounting screw for the sprocket cover
- 12 Screw for the chain quick-tensioning system
- 13 Sprocket cover
- 14 Rear hand protection
- 15 Blade encasing
- 16 Rechargeable battery
- 16a Battery release button
- 17 Charger
- 18 Oil bottle
- B** 19 Coach screw
- 19a Pin
- 20 Chain sprocket
- 21 Chain tensioner pin
- 22 Chain tensioner pin holder

- E** 23 Guide rails for battery
- 24 Battery charge level indicator
- 25 Chain speed indicator
- 26 Button for the charge status display
- 27 Button for selecting the chain speed
- 28 Smart LED display

- G** 29 Indicator

- H** 30 Oil passage

## A Safety functions

- 1 Rear grip with hand guard (14)**  
Protects the hand against branches and boughs in the case of springing away by the chain.
- 2 On-off switch with safety chain brake**  
On releasing the On/Off switch, the device immediately switches off.
- 3 Switch-on block**  
The switch-on block must be released for switching on the device.
- 5 Chain braking lever/hand guard**  
Control system, which stops the saw chain immediately in case of a spring-back; lever can also be activated manually; protects the left hand of the operator if it slides from the front grip.
- 6 Saw chain with small spring-back**  
helps you to catch spring-backs with specially developed control systems.
- 8 Metal stop claw**  
Reinforces the stability when vertical cuts are carried out and facilitates sawing.

## Technical Data

### Cordless chainsaw 40 V

#### .....PPKSA 40 Li B2

Rated input voltage

U ... 40 V == (direct voltage); (2 x 20 V)

Motor current I ..... 16 A

Protection category.....IPX0

Chain speed

$v_0$ ..... 15 m/s or 20 m/s

$v_{max}$ .....25 m/s

Weight (without saw chain,

blade bar, bade encasing, oil,

rechargeable batteries) ... approx. 3.17 kg

Oiltank ..... 180 ml

16" Chain bar. Trilink M1431656-1041TL

Chain ..... Trilink CL14356TL

Chain pitch ..... 3/8" (9.525 mm)

Chain link separation ..... 10 mm

Chain width ..... 1.1 mm

Number of driving elements ..... 56

Teeth of the sprocket chain wheel ..... 6

Length of the chain bar .455 mm/45,5 cm

Sawing length ... approx. 380 mm/38 cm

Temperature.....max. 50 °C

Operation ..... -20 - 50 °C

Storage..... 0 - 45 °C

Acoustic pressure level

( $L_{pA}$ ) ..... 90.5 dB;  $K_{pA}$  = 3 dB

Sound power level ( $L_{WA}$ )

measured ..... 99.8 dB;  $K_{WA}$  = 3.29 dB

guaranteed ..... 103 dB

Vibration

( $a_h$ ).....max. 1.76 m/s<sup>2</sup>; K = 1.5 m/s<sup>2</sup>

Type of battery..... Li-Ion

For use with smart batteries

(Smart PAPS 204 A1/Smart PAPS 208 A1)

Operating frequency/

Frequency band....2400 - 2483.5 MHz

Max. transmission power ..... ≤ 20 dBm

Noise and vibration values were determined according to the standards and stipulations mentioned in the declaration of conformity.

The specified total vibration value and the stated noise emission value have been measured according to a standardised test method and can be used to compare one power tool with another.

The specified total vibration value and the stated specified noise emission value can also be used for a provisional assessment of the load.



#### **Warning:** The vibration and noise

emissions may deviate from the specified values during actual use of the power tool, depending on how the power tool is being used and, in particular, what kind of material is being worked on.

Safety measures for the protection of the operator are to be determined that are based on an estimate of the actual vibration load under the real operating conditions (for this, all parts of the operating cycle are to be taken into account, for example, times in which the electric tool is turned off, and those during which it is turned on but running without a load).

### Charging times

The device is part of the X 20 V TEAM series from Parkside and can be operated using batteries of the X 20 V TEAM series from Parkside. Batteries of the X 20 V TEAM series may only be charged using chargers of the X 20 V TEAM series.



The charging time is influenced by factors such as the temperature of the environment and the battery, as well as the mains voltage applied, and may therefore deviate from the specified values.



Charging time (min)	PAP 20 A1 PAP 20 A2 PAP 20 B1	PAP 20 A3 PAP 20 B3 Smart PAPS 204 A1	Smart PAPS 208 A1
PLG 20 A1 PLG 20 A4 PLG 20 C1	60	120	240
PLG 20 C2	45	80	165
PLG 20 A2 PLG 20 A3 PLG 20 C3 PDSLГ 20 A1 PDSLГ 20 B1	45	60	150
PLG 201 A1	135	250	500
Smart PLGS 2012 A1	35	45	50

We recommend that you operate this appliance with the following batteries only: PAP 20 A1, PAP 20 A2, PAP 20 A3, PAP 20 B1, PAP 20 B3, Smart PAPS 204 A1, Smart PAPS 208 A1. We recommend charging these batteries with the following chargers: PLG 20 A1, PLG 20 A2, PLG 20 A3, PLG 20 A4, PLG 20 C1, PLG 20 C2, PLG 20 C3, PLG 201 A1, PDSLГ 20 A1, PDSLГ 20 B1, Smart PLGS 2012 A1.

## Notes on safety

This section deals with the basic safety regulations while working with the chainsaw.

 A chainsaw is a dangerous device, which can cause serious or even fatal injuries with incorrect or careless use. Thus, for your own safety and the safety of others, you should always take note of the instructions on safety and, in case of difficulties, consult a specialist for advice.

## Symbols used in the instructions



**Hazard symbols with information on prevention of personal injury and property damage.**



Precaution symbol (explanation of precaution instead of exclamation mark) with information on prevention of harm / damage.



Notice symbol with information on how to handle the device properly.



Wear protective gloves in order to avoid cutting yourself!

## Symbols used on the saw



A chainsaw is a dangerous device, which can cause serious or even fatal injuries with incorrect or careless use. Thus, for your own safety and the safety of others, you should always take note of the instructions

on safety and, in case of difficulties, consult a specialist for advice.



Read and take note of the operating manual belonging to the machine



Wear personal protective equipment. Basically, wear protective goggles or, even better, face protection, safety helmet, cut-protection



working clothes and ear protection



Use protective clothing



Wear cut-protection gloves



Wear cut-protection safety boots with anti-slip soles.



Always use the chainsaw with both hands.



Caution! Spring-back - Be careful of spring-back of the machine during work.



Do not expose the unit to rain. The device must not be wet, nor should it be operated in a moist environment.



Maintenance and cleaning work must always be carried out with the motor switched off and the batteries removed.



Sound power level guaranteed

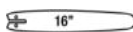

Blade bar length



Machines do not belong with domestic waste.

**AUTO STOP** Chain brake



Note: Release chain brake before starting



Chain speed indicator



Adjust level  
Chain speed



Smart LED display



Button for charge level indicator



Charge level indicator

**Graphical symbol beneath the chain sprocket:**

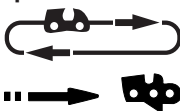

Observe direction of travel of the saw chain. Caution! Read the operating instructions.

**Graphical symbol on the blade:**

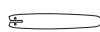

Cutting unit



Groove width



Chain pitch



Number of driving elements

**Graphical symbol on the fixing screw for the chain sprocket cover:**



OPEN



CLOSE

Graphical symbol on the chain brake lever:

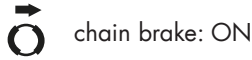
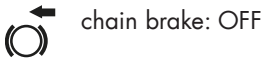

Symbol on the screw for the chain quick-tensioning system:



Symbol on the oil tank cap:



Graphical symbol on the packaging:

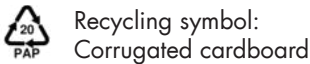
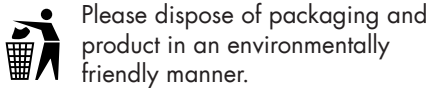

## General Safety Directions for Power Tools



**WARNING! Read all safety notices, instructions, illustrations and technical data that have been provided with this power tool.** Omissions in the compliance with safety directions and instructions can cause electrical shock, fire and/or severe injuries.

**Retain all safety directions and instructions for future use.**

The term „power tool“ in the warnings refers to your mains-operated (corded) power tool or battery-operated (cordless power tool).

## 1) WORK AREA SAFETY

- a) **Keep work area clean and well lit.** Cluttered or dark areas invite accidents.
- b) **Do not operate power tools in explosive atmospheres, such as in the presence of flammable liquids, gases or dust.** Power tools create sparks which may ignite the dust or fumes.
- c) **Keep children and bystanders away while operating a power tool.** Distractions can cause you to lose control.

## 2) ELECTRICAL SAFETY

- a) **Power tool plugs must match the outlet. Never modify the plug in any way. Do not use any adapter plugs with earthed (grounded) power tools.** Unmodified plugs and matching outlets will reduce risk of electric shock.
- b) **Avoid body contact with earthed or grounded surfaces, such as pipes, radiators, ranges and refrigerators.** There is an increased risk of electric shock if your body is earthed or grounded.
- c) **Do not expose power tools to rain or wet conditions.** Water entering a power tool will increase the risk of electric shock.
- d) **Do not abuse the cord. Never use the cord for carrying, pulling or unplugging the power tool. Keep cord away from heat, oil, sharp edges or moving parts.** Damaged or entangled cords increase the risk of electric shock.
- e) **When operating a power tool outdoors, use an extension cord**

**suitable for outdoor use.** Use of a cord suitable for outdoor use reduces the risk of electric shock.

- f) **If operating a power tool in a damp location is unavoidable, use a RCD (Residual Current Device) protected supply.** Use of an RCD reduces the risk of electric shock.

### 3) PERSONAL SAFETY

- a) **Stay alert, watch what you are doing and use common sense when operating a power tool. Do not use a power tool while you are tired or under the influence of drugs, alcohol or medication.** A moment of inattention while operating power tools may result in serious personal injury.
- b) **Use personal protective equipment. Always wear eye protection.** Protective equipment such as dust mask, non-skid safety shoes, hard hat, or hearing protection used for appropriate conditions will reduce personal injuries.
- c) **Prevent unintentional starting. Ensure the switch is in the off-position before connecting to power source and/or battery pack, picking up or carrying the tool.** Carrying power tools with your finger on the switch or energising power tools that have the switch on invites accidents.
- d) **Remove any adjusting key or wrench before turning the power tool on.** A wrench or a key left attached to a rotating part of the power tool may result in personal injury.
- e) **Do not overreach. Keep proper footing and balance at all times.** This enables better control of the power

tool in unexpected situations.

- f) **Dress properly. Do not wear loose clothing or jewellery. Keep your hair, clothing and gloves away from moving parts.** Loose clothes, jewellery or long hair can be caught in moving parts.
- g) **If dust extraction and collection devices can be installed, make sure that these are connected and used correctly.** Use of dust collection can reduce dust-related hazards.
- h) **Do not allow yourself to be lulled into a false sense of security and do not disregard the safety rules for power tools, even if you are familiar with the power tool after using it many times.** Careless action can lead to serious injuries within a fraction of a second.

### 4) POWER TOOL USE AND CARE

- a) **Do not force the power tool. Use the correct power tool for your application.** The correct power tool will do the job better and safer at the rate for which it was designed.
- b) **Do not use the power tool if the switch does not turn it on and off.** Any power tool that cannot be controlled with the switch is dangerous and must be repaired.
- c) **Remove the plug from the wall socket and/or remove the rechargeable battery before you change the device's settings, change accessory parts or put away the power tool.** Such preventive safety measures reduce the risk of starting the power tool accidentally.
- d) **Store idle power tools out of the**

reach of children and do not allow persons unfamiliar with the power tool or these instructions to operate the power tool. Power tools are dangerous in the hands of untrained users.

- e) **Look after the power tool and application tool carefully. Check for misalignment or binding of moving parts, breakage of parts and any other condition that may affect the power tool's operation. If damaged, have the power tool repaired before use.** Many accidents are caused by poorly maintained power tools.
- f) **Keep cutting tools sharp and clean.** Properly maintained cutting tools with sharp cutting edges are less likely to bind and are easier to control.
- g) **Use the power tool, accessories and tool bits etc. in accordance with these instructions, taking into account the working conditions and the work to be performed.** Use of the power tool for operations different from those intended could result in a hazardous situation.
- h) **Keep handles and grip surfaces dry, clean and free from oil and grease.** Slippery handles and grip surfaces do not permit safe operation and control over the power tool in unexpected situations.

## 5) CAREFUL HANDLING AND USE OF BATTERY DEVICES

- a) **Charge the batteries only in chargers that are recommended by the manufacturer.** Risk of fire if a charger that is suitable for a specific type of battery is used with other batteries.

- b) **In the power tools, use only the batteries designed for the purpose.** The use of other batteries may result in injuries and risk of fire.
- c) **Keep the unused battery away from paper clips, coins, keys, nails, screws and other small metal objects, which could cause bridging of the contacts.** A short circuit between the battery contacts may cause burns or fire.
- d) **If used incorrectly, liquid may leak from the battery. Avoid contact with this. In the event of accidental contact, rinse off with water.** If the liquid gets into eyes, seek medical assistance. Leaking battery fluid may cause skin irritations or burns.
- e) **Do not use damaged or altered batteries.** Damaged or altered batteries can be unpredictable and lead to fire, explosion or risk of injury.
- f) **Do not expose batteries to fire or elevated temperatures.** Fire or temperatures over 130 °C can cause an explosion.
- g) **Follow all instructions for charging and never charge the battery or the battery-powered tool outside the temperature range stated in the operating instructions.** Incorrect charging or charging outside the permitted temperature range may destroy the battery and increase the risk of fire.

## 6) SERVICE

- a) **Have your power tool serviced by a qualified repair person using only identical replacement parts.** This will ensure that the safety of the power tool is maintained.

- b) Never repair damaged batteries.** All battery repairs should be carried out by the manufacturer or authorised customer service centres only.

### Chain saw safety warnings

- a) **Keep all parts of the body away from the saw chain when the chain saw is operating. Before you start the chain saw, make sure the saw chain is not contacting anything.** A moment of inattention while operating chain saws may cause entanglement of your clothing or body with the saw chain.
- b) **Always hold the chain saw with your right hand on the rear handle and your left hand on the front handle.** Holding the chain saw with a reversed hand configuration increases the risk of personal injury and should never be done.
- c) **Hold the chainsaw only by the insulated gripping surfaces, as the saw chain may come into contact with concealed power lines.** Contact with a live wire by the saw chain can also cause a charge in metal parts of the device and result in an electric shock.
- d) **Wear eye protection. Further protective equipment for the ears, head, hands, legs and feet is recommended.** Appropriate protective clothing reduces the risk of injury from flying chip material and accidental contact with the saw chain.
- e) **Do not use the chainsaw to work from trees, ladders, a roof or other unstable surfaces.** Operating the device in such a way poses a serious risk of injury.
- f) **Ensure you are standing firmly and only use the chainsaw if the ground beneath you is solid, secure and even.** Slippery ground or unstable surfaces can lead to loss of balance or loss of control over the chainsaw.
- g) **If working on a branch under tension, be aware that it will spring back.** Once the tension in the wood fibres has been released, the branch may hit the user and/or control over the chainsaw may be lost.
- h) **Be particularly careful when cutting brushwood and young trees.** The thin material may become caught in the saw chain and hit you or cause you to lose balance.
- i) **Carry the chainsaw by the front handle when it is switched off with the saw chain pointing away from your body. Always place the protective cover onto the chainsaw when transporting or storing it.** Careful handling of the chainsaw reduces the probability of accidentally coming into contact with the running saw chain.
- j) **Observe instructions for lubrication, chain tensioning and replacing the guide rail and chain.** An improperly tensioned or lubricated chain may rip apart or increase the risk of kickback.
- k) **Only saw wood. Do not use the chainsaw for work for which it is not intended. Example: Do not use the chainsaw to saw through metal, plastic, masonry or construction materials not made from wood.** Use of the chainsaw for unintended applications can lead to hazardous situations.
- l) **Do not attempt to fell a tree until you have a clear understanding**

**of the risks and how to avoid them.** The user or other persons can be seriously injured by a falling tree.

**Causes and operator prevention of kickback**

Fig. 1

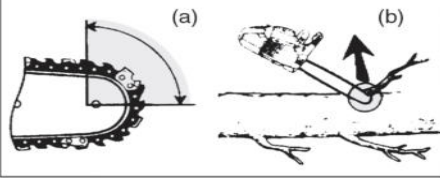

- Kickback may occur when the nose or tip of the guide bar touches an object, or when the wood closes in and pinches the saw chain in the cut (cf. image 1/fig. B).
- Tip contact in some cases may cause a sudden reverse reaction, kicking the guide bar up and back towards the operator (cf. image 1/fig. A).
- Pinching the saw chain along the top of the guide bar may push the guide bar rapidly back towards the operator.
- Either of these reactions may cause you to lose control of the saw which could result in serious personal injury. Do not rely exclusively upon the safety devices built into your saw. As a chain saw user, you should take several steps to keep your cutting jobs free from accident or injury.

Kickback is the result of tool misuse and/or incorrect operating procedures or conditions and can be avoided by taking proper precautions as given below:

- a) **Maintain a firm grip, with thumbs and fingers encircling the chain saw handles, with both hands on the saw and position**

**your body and arm to allow you to resist kickback forces.** Kickback forces can be controlled by the operator, if proper precautions are taken. Do not let go of the chain saw.

- b) **Do not overreach and do not cut above shoulder height.** This helps prevent unintended tip contact and enables better control of the chain saw in unexpected situations.
- c) **Only use replacement bars and chains specified by the manufacturer.** Incorrect replacement bars and chains may cause chain breakage and/or kickback.
- d) **Follow the manufacturer's sharpening and maintenance instructions for the saw chain.** Decreasing the depth gauge height can lead to increased kickback.
- e) **Follow all instructions when clearing the chainsaw of accumulated material, storing or performing maintenance. Make sure the switch is turned off and the battery is removed.** Unexpected operation of the chainsaw when removing accumulated material or during maintenance can result in serious injury.

**Further safety directions**

- Comply carefully with maintenance, control and service instructions in this manual. Damaged protective devices and parts have to be repaired or changed except as noted otherwise in this manual.
- Lay the power cord so that it is not caught by branches or similar during sawing.
- It is recommended that a first-time user at least practice the cutting of logs on a saw log or frame.

- For sowing work on hillsides, always stand in the area above the log. To keep total control while sawing through, reduce the pressure at the end of the cut without loosening your grip on the handles of the electric chain saw. Make sure the saw chain does not touch the ground. After finishing the cut, wait until the electric chain saw comes to a halt before removing it. Always shut off the engine of the electric chain saw before switching between trees.
- Dirt, stones, loose bark, nails, clips and wires must be removed from the tree.
- **Do not use any accessories that are not recommended by PARKSIDE.** This can result in electric shock or fire.

## Residual risks

Even if properly operating and handling this electric tool, some residual risks will remain. Due to its construction and build, this electric tool may present the following hazards:

- Cuts
- Ear damage if working without ear protection.
- Damage to your health caused by swinging your hands and arms when operating the appliance for longer periods of time or if the unit is not held or maintained properly.

 **Warning!** During operation, this electric tool generates an electromagnetic field which, under certain circumstances, may impair the functionality of active or passive medical implants. To reduce the risk of serious or lethal injuries, we recommend that persons with medical implants consult their doctor and the manufacturer of their medical implant before operating the machine.

 **Observe the safety information and notes on charging and proper use as shown in the instruction manual for your battery and charger of the X 20 V Team series from Parkside. A detailed description of the charging process and further information can be found in the separate operating instructions.**

## Charging

 **Do not expose the battery to extreme conditions such as heat and shocks. There is a risk of injury caused by leaking electrolyte solution! In case of contact with eyes or skin, rinse the affected sites with water or a neutralizer and seek medical attention.**

 **The battery must only be charged up in dry areas. The external surface of the battery must be clean and dry before being connected to the charger. There is a risk of personal injuries from an electric shock.**

 Only charge batteries of the X 20 V Team series from PARKSIDE with a charger of the X 20 V Team series from PARKSIDE .

- Charge the battery before using it for the first time.
- Always comply with the latest safety information, as well as the regulations and information relating to environmental protection.



## Charging the battery

**i** If warm, allow the battery to cool before charging. Charge the battery (16) when only the red LED on the charge level indicator (**E** 24) is illuminated.

1. If necessary, remove the batteries (16) from the tool.
2. Slide the batteries (16) into the charging slot of an X 20 V Team charger from PARKSIDE.
3. Plug the charger into a socket.
4. Once charging is complete, disconnect the charger from the mains supply.
5. Remove the batteries (16) from the charger.

### Overview of the LED indicators on the charger:

**Green LED illuminated while battery not inserted:** Charger is ready.

**Green LED lights up:** Battery is charged.

**Red LED lights up:** Battery charging.

**Red LED flashes:** Overheated

**Red and green LED flash:**

Battery defective

## Assembly



**Always wear protective gloves when working with the chainsaw and employ only original parts. Pull out the power plug before doing any work on the chainsaw itself – injury hazard!**

Before putting the electric chain saw into operation, you must:

- adjust the saw chain tension,
- pour in chain oil,
- charge and insert **both** batteries
- check the function of the chain brake and the automatic oil pump.

## **B** Mounting the saw chain and blade





Switch off the device and remove the battery before carrying out any maintenance work.

1. Lay the saw on a flat surface.
2. Turn the fastening bolt (11) **anti-clockwise** () to remove the sprocket chain wheel covering (13).
3. Spread out the saw chain (6) in a loop so that the cutting edges are aligned in a clockwise direction. Use the symbol below the chain sprocket (20) as a guide to align of the saw chain (6).



Direction of travel of the saw chain

4. Slide the saw chain (6) into the bar guide groove. To mount the guide bar (4), raise it to an angle of approx. 45 degrees. This will make it easier to replace the saw chain (6) onto the sprocket (20).
5. Place the chain bar (7) and saw chain (6) on the bar bolts (19). When the pin (19a) to the right of the coach screw (19) sits in the slotted recess on the blade, the blade is placed correctly. It is normal that the saw chain (6) is slack.
6. Position the sprocket chain wheel covering (13). The chain tensioner pin (21) on the inside of the sprocket cover (13) must be guided into the chain tension pin holder (22).
7. Slightly tighten the mounting screw (11) of the sprocket cover () .
8. Pre-tension the saw chain (6) by turning the screw for the chain quick-tensioning system (12) in clockwise direction.
9. Tighten the fastening bolt (11) () .

**i** Note that the saw can re-oil.

Please note that the saw re-oils after use and oil may leak out if it is stored on its side or on the head. This is a normal process due to the necessary ventilation opening on the upper edge of the tank and does not constitute a reason for complaint. As each saw is checked during production and tested with oil, a small residue may be in the tank despite draining, which may slightly dirty the housing with oil in transit. Please clean the housing with a cloth.

Prior to changing the chain, the nut of the guide rail must be cleaned of dirt because dirt deposits available can cause the chain to break out of the rail. The deposits can also absorb the chain oil. So the consequence would be that the chain oil would not or only a small part of it would reach the underside of the rail and the lubrication would be reduced.

### Tensioning the saw chain

Regularly tightening the saw chain provides safety for the user and reduces and/or prevents wear and chain damages. Before the start of work and in approx. 10 minute intervals, we recommend the user to examine the chain tension and correct it, if necessary. The chain warms up when working with the saw and thus expands slightly. These "expansions" can be expected especially from newer chains.

**!** Do not re-tighten or change the chain when it is hot because it shrinks slightly once it has cooled down. In case of non-observance, this can lead to damages on the guide rail or the engine because now the chain is too taut

on the blade. Chain tension and chain lubrication have a significant impact on the service life of the chain.

The chain is correctly tensioned if it does not sag at the rail underside and can be rotated completely around with the gloved hand. When the saw chain is tensioned with 9 N (approx. 1 kg), the gap between the saw chain and the guide rail may not be more than 2 mm.

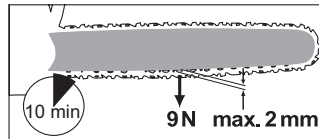

**!** Switch off the device and remove the battery before carrying out any maintenance work.

- G**
1. Ensure that the chain brake has been released, that is, that the chain brake lever (5) is pulled up against the front grip (4).
  2. Unscrew the fastening bolt (11) (↩️🔧).
  3. To tension the saw chain, turn the screw (12) for the chain quick-tensioning system in **clockwise direction**. To loosen the tension, turn the screw (12) in **counter-clockwise direction**.
  4. Tighten up the fastening bolt (11) again (↩️🔧).

**i** With a new saw chain, you must readjust the chain tension after at least 5 cutting operations.

## Chain lubrication

 The rail and chain must never be without oil. If the cordless chainsaw is used with too little oil, the cutting performance and lifespan of the saw chain will decrease as the chain will become blunt more quickly. You can identify a case of too little oil where smoke development or discoloration of the rail occurs.

The chainsaw is equipped with an automatic oiling system. As soon as the motor is speeded up, the oil also flows faster to the chain bar (7).

 Switch off the device and remove the battery before carrying out any maintenance work.

### Filling up with chain oil:

- Check the oil fill level and regularly top up with oil (10) when the „minimum mark“ is reached.

 The “minimum mark” is the lower line of the oil level indicator (10). The oil tank holds 180 ml of oil.

- Use a chain oil with a low content of adhesive additives. Chain oil and bio chain oil with additives to reduce friction and wear can be purchased from our online shop.
- Empty the oil tank before longer periods (6-8 weeks) of non-use.

-  1. Unscrew the oil fill cap (9) and fill up with chain oil.  
2. Wipe off any spilled oil and close the cap again.

 **Always switch off the device and allow the motor to cool before filling with chain oil.**

**There is a risk of fire if oil overflows.**

## Removing/inserting the rechargeable battery

1. To insert the batteries (16) into the device, push the batteries along the guide rails (23) into the device. You will hear them click into place.
2. To remove the batteries (16) from the device, press the release button ( 16a) on the batteries and pull the batteries out.

## Operating

 Switch on the chainsaw only when chain bar, saw chain and sprocket chain wheel covering are correctly assembled.

Make sure you have a secure stance. Before starting, ensure that the electric chainsaw is in contact with no objects.

 Caution! Saw can oil up, see notes on Operation startup.

## Switching on

 The device may only be used with **two** batteries of the X 20 V Team series from Parkside.

1. Place the batteries (16) into the device (see “Inserting/removing the rechargeable battery”).
2. Check before the start,
  - whether sufficient chain oil is in the tank and, if necessary, refill with chain oil (see Chapter Operation Start).
  - the charge level of the batteries.

3. Release the chain brake, where you shift the brake arm (5) back against the front grip (4).
4. Hold the chainsaw firmly with both hands, with the right hand on the rear grip (1) and the left hand on the front handle (4). Thumb and finger must close securely over the handles.
5. To activate the device, first press the button for the charge level indicator (E 26).
6. To start the device, push the switch lock (3) forwards with the right thumb and press the on/off switch (2). Release the switch lock (3).
7. The power saw switches off when you release the On/Off switch (2) again. Switching for continuous running is not possible.

### Overload indication

In case of overload, the red and yellow LEDs of the charge level indicator (E 24) flash.

### Battery charge level indicator

 Press the button for the charge status display (E 26). The LEDs on the control panel light up.

The charge level of the batteries is indicated by illumination of the corresponding LED lights of the battery charge level indicator (E 24).

#### 3 LEDs illuminated (red, orange and green):

Battery charged

#### 2 LEDs illuminated (red and orange):

Battery partially charged

#### 1 LED illuminated (red):

Battery needs to be charged

### E Changing the chain speed

By pressing the button for chain speed selection (27) you can switch between chain speeds 15 and 20 m/s.

You can see at which chain speed the device is currently working by illumination of Levels 1 or 2 on the chain speed indicator (25).

Level 1: 15 m/s

Level 2: 20 m/s



At Level 2, the chain speed is 25 m/s if you use the device with two 8 Ah performance batteries "Smart PAPS 208 A1".



### G Checking the chain brake



The motor cannot be turned on if the chain brake has engaged. Do not employ the chain brake in order to start the chainsaw or to switch it off.

#### Method 1:

1. Place the chainsaw onto a solid, flat surface. It must not contact any objects.
2. Operate the chain brake lever (5).
3. Insert the batteries (16) into the device. A warning tone sounds. A warning tone sounds. The chain brake functions.
4. Loosen the chain brake.

#### Method 2:

1. Place the chainsaw onto a solid, flat surface. It must not contact any objects.
2. Operate the chain brake lever (5).
3. Hold the chainsaw firmly with both hands, with the right hand on the rear handle (F 1) and the left hand on the front handle (F 4). Thumb and finger

- must close securely over the handles.
- 4. Turn on the chainsaw.  
A warning tone sounds.  
The indicator (29) for the inserted chain brake flashes  
The chain brake functions.
- 5. Release the on/off switch (2).

** If the chain brake does not function correctly, you must not use the chainsaw. A slack saw chain leads to danger of injury. Return the chainsaw to our Service-Center for repair.**

### Checking the oil automatic system

Check the oil level and the automatic oil system before commencement of work.

- Switch on the chainsaw and hold it above a bright background. The saw must not touch the ground.  
If an oil trace can be seen, the chainsaw is working trouble-free.

**** If no oil trace can be seen clean the oil passages or turn the chainsaw to our Service-Center for repair.

**H** Clean the oil passages of the chain bar (30), in order to guarantee a trouble-free, automatic oiling of the saw chain during operation. Use a brush or a cloth to help remove residues from the oil outlet duct.

### **B** Changing the saw bar

1. Switch off the device and remove the batteries (**A** 16) from the device.
2. Lay the saw on a flat surface.
3. Turn the fastening bolt (11) and the screw for the chain quick-tensioning

system (12) **in counter-clockwise direction** in order to loosen the chain tension and to remove the sprocket chain wheel cover (13).

4. Remove the saw bar (4) and saw chain (6). To remove the guide bar (4), raise it to an angle of approx. 45 degrees. This will make it easier to take the saw chain (6) off the sprocket (20).
5. Replace the blade and install the blade and chain as described under "Installing the sawing chain and blade".

**** Approved blade bars:  
Oregon 164MLE041(112329),  
Trilink M1431656-1041TL.

**** Refer to the start-up section on how to tension the saw chain.

## Sawing techniques

### General

**** Observe the noise protection and local regulations when cutting wood. Local requirements may require a suitability test. Ask the forestry commission.

- Dirt, stones, loose bark, nails, staples and wire must be removed from the tree.
- For sawing work on a slope, always stand above the tree trunk.
- To keep control at the moment of "sawing through", reduce the contact pressure at the end of the cut without loosening the firm grip on the chainsaw handles. Ensure that the saw chain does not come into contact with the ground.
- After completing the cut, wait for the chainsaw to come to a standstill before removing the chainsaw.

- Always switch off the chainsaw motor before moving from one tree to another.
- Lay the connecting lead such that it will not be caught on branches or similar during sawing.
- For each cut, apply the claw stop securely and only then start sawing.
- You have better control when you saw with the bottom side of the chain bar (with pulling saw chain) and not to with the top side of the chain bar (with pushing saw chain).
- The saw chain must not contact either the ground or another object during sawing through or after sawing completion.
- Make sure that the saw chain does not become jammed in the wood. Do not let the tree trunk break or split off.
- Consider also the precautions against spring-back (see notes on safety).
- For sawing work on a slope, always stand above the tree trunk. To keep control at the moment of "sawing through", reduce the contact pressure at the end of the cut without loosening the firm grip on the chainsaw handles. Ensure that the saw chain does not come into contact with the ground. After completing the cut, wait for the chainsaw to come to a standstill before removing the chainsaw. Always switch off the chainsaw motor before moving from one tree to another.



**If the saw chain jams, you do not attempt to pull out the electric chainsaw using power. There is a danger of injury here. Switch off the motor and use a lever or wedge to free the electric chainsaw.**

## Bucking

This refers to sawing up a felled tree trunk into smaller sections.

Ensure that you are in a secure position and that your body weight is distributed evenly on both feet. If possible, underpin and support the stem with branches, beams or wedges.

- Ensure that the saw chain does not come in contact with the ground during sawing.
- Make sure you have a secure stance and, in the case of sloping ground, stand above the log.

To maintain full control at the moment of "sawing through", reduce the contact pressure at the end of the cut, without releasing the firm grip on the chain saw handles. Once cutting is complete, wait for the saw chain to come to a standstill before removing the chain saw from there. Always switch off the chain saw before changing from tree to tree.

### **I 1. Log is lying on the ground:**

Saw through the log completely from above and ensure at the end of the cut not to contact the ground.

If you can turn the tree trunk, saw two-thirds of the way through it. Then turn the trunk around and saw the rest of the way through from above.

### **J 2. Log is supported at one end:**

Start sawing from the bottom and work your way up (with the upper edge of the bar) a third of the way into the diameter of the trunk to prevent splitting. Then saw from the top downwards with the lower edge of the bar towards the first cut to prevent the bar from becoming jammed in the wood.

**K 3. Log is supported at both ends:**

Start from the top and work down (with the lower edge of the bar) to a third of the diameter of the trunk. Then saw from underneath with the upper edge of the bar until the two cuts meet.

**L 4. Sawing on a sawhorse:**

Hold the electric chainsaw steady with both hands, keeping the saw in front of you while sawing. Once the saw is through the wood, guide the machine passed you on the right (1). Hold your left arm as straight as you can (2). Watch out for the falling trunk. Position yourself to prevent any danger from the separated trunk. Watch your feet. The trunk may cause injuries when falling. Keep your balance (3).

**M Limbing**

Limbing is the designation for the sawing off of branches and boughs from a felled tree.

 Many accidents occur during the removal of branches. Never cut tree limbs when you are standing on the log. Keep the spring-back area in mind if branches are under tension.

- Do not remove support branches until after the sawing off.
- Branches under tension must be sawed from below to above, in order to prevent jamming of the chainsaw. When working on thicker branches, use the same technique as when you are sawing up a felled trunk.
- Work to the left of the log and as near as possible to the electric chainsaw. As

far as possible, the weight of the saw should rest on the log.

- Change position to saw off branches on the other side of the trunk.
- Branches sticking out are cut off separately. (see **M**).

**Felling trees**



**A lot of experience is necessary in felling trees. Cut down trees only when you can safely handle the electric chainsaw. In no case should you use the electric chainsaw if you feel unsure about anything.**

- Ensure that no people or animals are in the field of action. The safety distance between the tree to be felled and the nearest-located workplace must be 2 ½ tree lengths.
- Note the felling direction: The user must be able to move safely near the felled tree, to saw off the tree easily and remove branches. It is to be avoided that the felled tree snags itself on another tree. Note the natural felling direction, which is dependent on the slope and curvature characteristic of the tree, wind direction and the number of branches.
- In the case of sloping ground, stand above the tree to be felled.
- Small trees, with a diameter of 15-18 cm, can usually be sawn off with one cut.
- In case of trees with a larger diameter, a notched cut and a back cut must be implemented (See „**O** 3. Cutting notch“ and „**O** 4. Felling back cut“).
- If cutting and felling is being carried out by two or more persons simultaneously, the distance between the felling and cutting persons must be at least

twice the height of the tree to be felled. When felling trees, ensure that no other persons are subject to hazards and that no material damage is caused. If a tree should come into contact with a power line, the supply company must be informed immediately.

- Dirt, stones, loose bark, nails, clips and wires must be removed from the tree.



**Do not fell any trees when a strong or changing wind is blowing, if the danger of property damage exists or if the tree could fall on electric wires.**



Immediately after termination of the sawing procedure, remove the ear protection so that you can hear hooter and alarm signals.



**1. Removal of branches:**

Remove hanging branches by positioning the cut from above the branch. With removal of branches, never work higher than shoulder level.



**2. Escape area:**

Remove the undergrowth around the tree to ensure an easy escape. The escape area (1) should be around 45° either side behind the planned felling direction (2).



**3. Cutting notch (A):**

Make a felling notch in the direction in which you wish the tree to fall. Start with the bottom, horizontal cut. The cut depth should be around 1/3 of the trunk diameter. This will prevent the saw chain or the guard rails from jamming when placing the

second chamfer. Now make a slanted saw cut from above at an angle of roughly 45° to meet exactly with the bottom saw cut.



**Never step in front of a tree which is notched.**



**4. Felling back cut (B):**

Make the back cut from the other side of the log, where you stand to the left of the log and saw with the chainsaw pulling. The back cut must run horizontally 5 cm above the horizontal notched cut. The back cut should be so deep that the separation distance between the back cut and the notch cutting line is at least 1/10 of the trunk diameter. The part of the stem not sawn through is called a stay (felling gib). The stay prevents the tree from turning and falling in the wrong direction. Do not saw through the stay.



**5.** As you approach the felling cut on the stay the tree should start falling. If it becomes apparent that the tree may not fall in the required direction or is leaning back, and the saw chain is jamming, stop felling and use wedges made of wood, plastic or aluminium to open the cut and to tilt the tree in the required felling line.



**6.** If the trunk diameter is larger than the length of the chain bar, make two cuts.



**For safety reasons, we advise inexperienced users not to fell any logs with a rail length which is smaller than the trunk diameter.**

**7.** After carrying out of the back cut, the tree falls by itself or with the aid of the felling wedge or crowbar.







**As soon as the tree begins to fall, pull out the saw from the section, stop the motor, place the chainsaw down and leave the workplace using the withdrawal path. Pay attention to falling branches and do not stumble.**

## Connecting the device to the Parkside app

**i** Only **Smart Performance** batteries can be connected to the Parkside app. The device connects to the app via the battery.

1. Insert **Smart Performance** batteries (E 16) into the device. You will hear them click into place.
2. Press the button for the charge level indicator (E 26)  
The device is now activated and the Smart LED  (E 28) flashes (briefly).
3. Enable Bluetooth® on your smartphone.
4. Open the Parkside app.
5. Select .

**i** If you have already connected the Smart Performance battery you are using the device with to the app, you will find the device in the list of connected devices.

6. Select the device from the list.

**i** If it is not available, connect the device to the app as follows:

1. Select “+ Add device” or, if you have already paired devices/batteries, the + at the top right.
2. Follow the instructions in the app. The app scans the surroundings for available devices.

3. Select the device you wish to add.
4. You can rename the device if necessary. Confirm the successful connection with “Done” or select “Add more devices” directly.

The device is now listed under  in your connected devices and can be selected.

**i** Upgrading the firmware can change the features of the app.

## Features of the app



Selecting the device in the list under  will take you to the overview page.

**i** For more detailed information on individual points, select the .

## Privacy policy

You can find the complete “ Privacy Policy” at .

## Disconnecting the device and deleting data from the app

Go to  to select the device you want to remove and whose data you want to delete, press and hold the selection and swipe from the right to the left edge of the screen .

## Problems with the app? - FAQ

1. Select .
2. Select  Frequently Asked Questions.

**i** Here you will find frequently asked questions and the corresponding answers.

## Maintenance and cleaning



**Maintenance and cleaning work must always be carried out with the motor switched off and the batteries removed.**

**Danger of injury!**

**Leave any maintenance and servicing work not covered by this manual to our Service-Center. Use only original spare parts.**

**Allow the machine to cool down before all maintenance and cleaning works. Danger of burn injuries!**



**Use cut-protection gloves when handling the chain or the chain bar. Risk of cuts!**



Switch off the device and remove the battery before carrying out any maintenance work.

## Cleaning

- Clean the machine thoroughly after every use. In this way, you extend the life of the machine and avoid accidents.
- Keep the gripping handles free of petrol, oil or grease. Clean the gripping handles, where appropriate, with a moist cloth soaked in soap. Use no solvents or petrol for cleaning!
- Clean the saw chain after every use. Use a paint brush or wipe for that. Do not use any liquids to clean the chain. After cleaning, oil the chain lightly with chain oil.
- Clean the ventilation slots and the surfaces of the machine with a paint brush, whisk or dry cloth. Do not use any liquids for cleaning.

## Maintenance intervals

Regularly carry out the maintenance operations listed in the following table.

The life of the saw is extended by regular maintenance of your chainsaw.

Furthermore, you get optimum cutting performance and avoid accidents.

## Maintenance Interval Table

Machine part	Action	Before every use	After 10 hours of operation
Components of the chain brake	Check, replace if required	✓	
Sprocket chain wheel (20)	Check for wear/indentations, replace if necessary	✓	
Saw chain (6)	Check oil, regrind or replace if required	✓	
Guide bar (7)	Check, clean and oil	✓	
Guide bar (7)	Turn around		✓
Automatic oil system	Check, clean oil aperture if necessary	✓	

### Oiling the saw chain



Clean and oil the chain regularly. In this way, you keep the chain sharp and get optimum machine performance. In case of damage due to inadequate maintenance of the saw chain, the guarantee claim is invalid. Remove the batteries and use cut-resistant gloves when working with the chain or with the blade.

- Oil the chain after cleaning, after 10 hours of use or at least once weekly, depending on which comes first.
- Before oiling, the chain bar must be cleaned thoroughly, in particular the teeth of the rail. Use a whisk and a dry cloth for that.
- Oil the individual chain links with the aid of an oil suction gun with pinpoint tip (available in the specialist trade). Place individual oil drops onto the articulated links and onto the tooth tips of the individual chain links.

### Sharpening the saw chain



**An incorrectly sharpened saw chain increases the danger of spring-back! Use cut-protection gloves when you are handling the chain or the chain bar.**



- A sharp chain guarantees an optimal cutting performance. It eats effortlessly through the wood and leaves large, long wooden chips. A saw chain is blunt if you have to press the cutting equipment through the wood and the wooden chips are very small. In the case of a very blunt saw chain, no chip cuttings result at all, only sawdust.
- The sawing parts of the chain are the cutting elements, which consist of a cutting tooth and a depth limiting projection. The vertical separation distance between these two determines the sharpness depth.

- The following values must be noted in sharpening the cutting teeth:

- Q**
- Sharp edge angle (30°)
  - Breast angle (85°)
  - Apex angle (60°)
  - Sharpness depth (0.65 mm)
  - Round file diameter (4.0 mm)

**!** **Deviations from the measurement data of the cutting geometry can lead to an increase of the spring-back slope of the machine. Increased danger of accident!**

Special tools are necessary for sharpening the chain, which guarantee that the cutting edges are sharpened at the correct angle and to the correct depth. For the inexperienced user of chainsaws, we recommend to have the saw chain sharpened by a specialist or a specialist workshop. If you are familiar with the sharpening of the chain, you can purchase the tools, for example from Parkside (e.g. chain sharpener).

- S**
1. Remove the saw chain (refer to the section on operating the saw). The chain should be well-tensioned to ensure proper sharpening.
  2. For the sharpening, a round file with 4.0 mm diameter is necessary.

**!** **Other diameters damage the chain and can lead to danger during work!**

3. Sharpen only from the inside to the outside. Guide the file from the inner side of the cutting teeth to the outer side. Lift the file when you are withdrawing it.

4. Sharpen first the teeth on one side. Turn the saw around and sharpen the teeth of the other side.
5. The chain is worn and must be replaced by a new saw chain if only approx. 4 mm of the cutting teeth is remaining.
6. After the sharpening, all cutting elements must now be equal in length and width.
7. After every third sharpening, the sharpness depth (depth limitation) must be checked and the height filed with the aid of a flat file. The depth limitation should be set back about 0.65 mm from the cutting tooth. After the setting back of depth limitation, round it off a little at the front.

## Adjusting the chain tension

The adjustment of the chain tension is described in the chapter "Assembly - tensioning chainsaw".

- Switch off the device and remove the battery (16) from the device
- Check the chain tension regularly and re-adjust this as often as possible. When the saw chain is tensioned with 9 N (approx. 1 kg), the gap between the saw chain and the guide rail may not be more than 2 mm.

## Starting up a new saw chain

In the case of a new chain, the tensioning force decreases after some time. Therefore, you have to re-tension the chain after the first 5 cuts and no later than after 10 minutes' sawing time.

- i** Approved saw chains:  
Oregon 90PX056X,  
Trilink CL14356TL

**!** Never attach a new chain to a worn drive pinion or place onto a damaged or worn chain bar. The chain could spring back or break, potentially leading to serious injury.

**A Maintaining the chain bar**

**!** Use cut-protection gloves when handling the chain or the chain bar.

1. Switch off the device and remove the battery (16) before carrying out any maintenance work.
2. Remove the sprocket chain wheel covering (13), the saw chain (6) and the chain bar (7).
3. Check the chain bar (7) for wear. Remove burrs and straighten the guide surfaces with a flat file.

**i** If the blade bar is damaged, replace it. Approved blade bars: Oregon 164MLE041(112329), Trilink M1431656-1041TL.

4. Clean the oil passages (H 28), of the chain bar, in order to 29 a trouble-free, automatic oiling of the saw chain during operation.
5. Mount chain bar (7), chainsaw (6) and sprocket chain wheel covering (13) and tighten the chainsaw.

**i** With the oil nozzles in good condition and the oil regulator set correctly, the saw chain will spray a little oil off after starting.

**B Turn the chain bar**



Use cut-protection gloves when handling the chain or the chain bar.

The blade (7) has to be reversed regularly after a working time of approximately 10 hours in order to ensure even wear.

1. Switch off the device and remove the battery (A 16) before carrying out any maintenance work.
2. Remove the sprocket chain wheel covering (13), the saw chain (6) and the chain bar (7).
3. Turn the blade around its horizontal axis and install the blade and chain as described under "Installing the sawing chain and blade".  
When doing so, pay attention to the correct rotation direction of the saw chain!



Direction of travel of the saw chain

Use the graphical symbol below the chain sprocket (20) as a guide to the alignment of the saw chain (6) when the blade is rotated.

**Storage**

- Clean the equipment before putting it away.
- Always empty the oil tank before pauses in operation lasting several weeks because the bio chain oil can become resinous and block the oil outlet channel (H 30).  
Dispose of used oil in an environmentally-responsible way (see "Disposal/ Environmental protection").

- Put on saw bar protection sheath.
- Store the appliance in a dry place well out of reach of children.

## Waste disposal and environmental protection

Empty the oil tank before disposing of the device. Remove the battery from the device and take the device, waste oil, accessories and packaging for environmentally friendly recycling. Instruction on how to dispose of the rechargeable battery and charger can be found in the separate instruction manual.



Machines do not belong with domestic waste. The crossed out waste bin symbol means that this product must not be disposed of with household waste after its service life.

Directive 2012/19/EU on waste electrical and electronic equipment: Used electrical devices must be collected separately for disposal and recycled in an environmentally sound manner.

Depending on the implementation in national law, you may have the following options:

- Return to a shop,
  - Hand over to an official collection point,
  - Return to the manufacturer/distributor.
- We will dispose of any defective devices that you send to us free of charge.

This does not affect accessories enclosed with the old devices or tools without any electrical components.



Do not throw batteries into domestic waste, fire (risk of explosion) or water. Damaged batteries can harm the environment and your health if poisonous fumes or liquids escape.

Dispose of the batteries according to local standards. Defective or used batteries must be recycled in accordance with Directive 2006/66/EC. Hand in the batteries at a used battery collection point where they are recycled in an environmentally friendly manner. For more information, please contact your local waste management provider or our service centre.

Dispose of batteries in a discharged state. We recommend covering the contacts with an adhesive strip to protect against short circuits. Do not open the battery.

- Dispose of waste oil in an environmentally correct manner - bring it to a waste disposal center. Do not dispose of waste oil in the sewage system or drains.

### A

## Replacement parts/Accessories



Spare parts and accessories can be obtained at [www.grizzlytools.shop](http://www.grizzlytools.shop)

If you have issues ordering, please use the contact form.

If you have any other questions, contact the "Service-Center" (see page 65).

For spare parts and accessories, scan the QR code. This will direct you to our online shop.

## A Trouble shooting

Problem	Possible cause	Fault correction
Device does not start	The battery (16) is empty or not inserted	Check the charge level, and have repairs carried out by a qualified electrician, if necessary.
	Defective On/Off switch (2)	Repair by customer service
	Defective motor	Repair by customer service
Chain does not turn and warning tone sounds	Chain brake blocks saw chain (6)	Check chain brake. Possibly release chain brake
Inferior cutting performance	Incorrectly mounted saw chain (6)	Mount saw chain correctly
	Saw chain (6) blunt	Sharpen cutting teeth or place on new chain
	Chain tension insufficient	Check chain tension
Saw runs with difficulty, chain comes off	Chain tension insufficient	Check chain tension
Chain becomes hot, smoke development during sawing, discoloration of the rail	Too little chain oil	Check oil level and, where appropriate, refill with chain oil, check oil automatic system and, where appropriate, clean oil outflow duct or have repaired by customer service

## Guarantee

Dear Customer,

This device comes with a 5-year warranty from the date of purchase.

In case of defects, you have statutory rights against the seller of the product. These statutory rights are not restricted by our guarantee presented below.

### Terms of Guarantee

The warranty period begins upon the date of purchase. Please retain the original receipt. This documentation will be required as proof of purchase.

If a material or manufacturing defect occurs within five years from the date of purchasing of this product, the product will be repaired or replaced by us for free – according to our choice. This warranty service requires you to present the defective device and proof of purchase (sales receipt) within five years and describe briefly in writing the nature of the defect and when it occurred.

If the defect is covered by our guarantee, you will receive either the repaired product or a new product. No new guarantee period begins on repair or replacement of the product.

### Guarantee Period and Statutory Claims for Defects

The guarantee period is not extended by the guarantee service. This also applies for replaced or repaired parts. Any damages and defects already present at the time of purchase must be reported immediately after unpacking. Repairs arising after expiry of the guarantee period are chargeable.

### Guarantee Cover

The equipment has been carefully produced in accordance with strict quality

guidelines and conscientiously checked prior to delivery.

The guarantee applies for all material and manufacturing defects. This guarantee does not extend to cover product parts that are subject to normal wear and may therefore be considered as wearing parts (e.g. drill) or to cover damage to breakable parts (e.g. switches).

This guarantee shall be invalid if the product has been damaged, used incorrectly or not maintained. Precise adherence to all of the instructions specified in the operating manual is required for proper use of the product. Intended uses and actions against which the operating manual advises or warns must be categorically avoided. The product is designed only for private and not commercial use. The guarantee will be invalidated in case of misuse or improper handling, use of force, or interventions not undertaken by our authorised service branch.

### Processing in Case of Guarantee

To ensure efficient handling of your query, please follow the directions below:

- Please have the receipt and item number (IAN 434681\_2304) ready as proof of purchase for all enquiries.
- Please find the item number on the rating plate.
- Should functional errors or other defects occur, please initially contact the service department specified below by **telephone** or by **e-mail**. You will then receive further information on the processing of your complaint.
- After consultation with our customer service, a product recorded as defective can be sent postage paid to the service address communicated to you, with the proof of purchase (receipt) and



specification of what constitutes the defect and when it occurred. In order to avoid acceptance problems and additional costs, please be sure to use only the address communicated to you. Ensure that the consignment is not sent carriage forward or by bulky goods, express or other special freight. Please send the equipment inc. all accessories supplied at the time of purchase and ensure adequate, safe transport packaging.

## Repair Service

For a charge, **repairs not covered by the guarantee** can be carried out by our service branch, which will be happy to issue a cost estimate for you.

We can handle only equipment that has been sent with adequate packaging and postage.

**Attention:** Please send your equipment to our service branch in clean condition and with an indication of the defect.

Equipment sent carriage forward or by bulky goods, express or other special freight will not be accepted.

We will dispose of your defective devices free of charge when you send them to us.

## Service-Center



### Service Great Britain

Tel.: 0800 404 7657

E-Mail: [grizzly@lidl.co.uk](mailto:grizzly@lidl.co.uk)

IAN 434681\_2304



### Service Malta

Tel.: 80062230

E-Mail: [grizzly@lidl.com.mt](mailto:grizzly@lidl.com.mt)

IAN 434681\_2304

## Importer

Please note that the following address is not a service address. Please initially contact the service centre specified above.

### Grizzly Tools GmbH & Co. KG

Stockstädter Straße 20

63762 Großostheim

GERMANY

[www.grizzlytools.de](http://www.grizzlytools.de)

## Sommaire

<b>Introduction .....</b>	<b>67</b>	Emonder .....	86
<b>Fins d' utilisation .....</b>	<b>67</b>	Abattre des arbres .....	87
<b>Description générale .....</b>	<b>67</b>	<b>Connecter l'appareil à l'application</b>	<b>88</b>
Volume de la livraison .....	67	<b>Parkside .....</b>	<b>88</b>
Description du fonctionnement .....	68	Fonctions de l'application.....	89
Aperçu .....	68	Directive relative à la protection des	
Dispositifs de sécurité .....	68	données.....	89
<b>Données techniques .....</b>	<b>69</b>	Déconnecter l'appareil et effacer les	
Temps de charge.....	70	données de l'application .....	89
<b>Conseils de sécurité .....</b>	<b>70</b>	Problèmes avec l'application ? - FAQ ..	89
Symboles utilisés dans le mode		<b>Entretien et nettoyage .....</b>	<b>89</b>
d'emploi .....	71	Nettoyage.....	90
Symboles sur la scie .....	71	Intervalles d'entretien .....	90
Consignes de sécurité générales		Lubrification de la chaîne .....	91
pour outils électriques .....	72	Aiguiser la chaîne .....	91
Avertissements de sécurité de la scie		Réglage de la tension de la chaîne ...	92
à chaîne .....	76	Monter une nouvelle chaîne .....	92
Causes de rebonds et prévention		Entretien du guide .....	92
par l'opérateur.....	77	Retourner du guide.....	93
Autres consignes de sécurité.....	78	<b>Rangement .....</b>	<b>93</b>
Autres risques .....	79	<b>Elimination et écologie .....</b>	<b>93</b>
<b>Procédure de charge .....</b>	<b>79</b>	<b>Pièces de rechange/Accessoires..</b>	<b>94</b>
Recharger la batterie .....	79	<b>Localisation d'erreur .....</b>	<b>95</b>
<b>Montage .....</b>	<b>80</b>	<b>Garantie - France .....</b>	<b>96</b>
Monter la chaîne de sciage et la lame		<b>Garantie - Belgique .....</b>	<b>98</b>
.....	80	<b>Service Réparations .....</b>	<b>99</b>
Tension de la chaîne.....	81	<b>Service-Center .....</b>	<b>99</b>
Lubrification de la chaîne .....	82	<b>Importateur .....</b>	<b>99</b>
Retirer/installer la batterie .....	82	<b>Traduction de la déclaration</b>	
<b>Maniement de la tronçonneuse ..</b>	<b>82</b>	<b>de conformité CE originale .....</b>	<b>346</b>
Mise en marche .....	83	<b>Vue éclatée .....</b>	<b>356</b>
Affichage de la surcharge .....	83		
Indicateur de charge .....	83		
Changer la vitesse de chaîne.....	83		
Contrôle du frein de chaîne .....	84		
Contrôle de l'arrivée d'huile			
automatique .....	84		
Remplacement de la lame .....	84		
<b>Techniques de coupe .....</b>	<b>85</b>		
Généralités .....	85		
Scier .....	86		

## Introduction

Toutes nos félicitations pour l'achat de votre nouvel appareil. Vous avez ainsi choisi un produit de qualité supérieure. La qualité de l'appareil a été vérifiée pendant la production et il a été soumis à un contrôle final. Le fonctionnement de votre appareil est donc ainsi garanti. Dans certains cas, il est possible que des résidus de lubrifiants soient présents sur ou dans l'appareil. Ce n'est ni un vice ni un défaut et ne doit pas être une source d'inquiétude.



La notice d'utilisation fait partie de ce produit. Elle contient des instructions importantes pour la sécurité, l'utilisation et l'élimination des déchets. Avant d'utiliser ce produit, lisez attentivement les consignes d'emploi et de sécurité. N'utilisez le produit que tel que décrit et uniquement pour les domaines d'emploi indiqués.

## Fins d' utilisation

La tronçonneuse à batterie est conçue uniquement pour couper du bois. La tronçonneuse n'est pas prévue pour tous les autres types d'utilisation (par ex. coupe de maçonnerie, de matière plastique ou de produits alimentaires).

L'appareil fait partie de la gamme X 20 V TEAM de Parkside et peut être utilisé avec les batteries de la gamme X 20 V TEAM de Parkside. Les batteries doivent être chargées uniquement avec des chargeurs appartenant à la gamme X 20 V TEAM. La tronçonneuse à batterie est prévue pour une utilisation dans le domaine du bricolage amateur. Elle n'a pas été conçue pour une utilisation professionnelle. L'appareil est prévu pour être manipulé par des adultes. Les adolescents de plus de 16 ans peuvent utiliser la tronçonneuse à batterie sous sur-

veillance. Le fabricant ne peut pas être tenu responsable des dommages causés par une utilisation contraire à l'affectation originale ou à une manipulation incorrecte.

Cette scie à chaîne à batterie doit être utilisée par une seule personne et uniquement pour scier du bois. La scie à chaîne doit être maniée avec la main droite tenant la poignée arrière et avec la main gauche tenant la poignée avant. Avant d'utiliser la scie à chaîne, l'utilisateur doit avoir lu et compris toutes les instructions et consignes contenues dans le mode d'emploi. L'utilisateur doit porter un équipement de protection personnel (EPP) adapté. La scie à chaîne ne doit servir qu'uniquement à couper du bois. Les matériaux tels que, par exemple, du plastique, des pierres, des métaux ou du bois qui contiennent des corps étrangers (par exemple, des clous ou des vis), ne doivent pas être coupés par la scie !

## Description générale



Vous trouverez la représentation des fonctions les plus importantes sur le volet rabattable au recto et au verso.

## Volume de la livraison

Déballer l'appareil et vérifiez que la livraison est complète :

- Tronçonneuse sans fil
- Guide (déjà monté)
- Chaîne de scie (déjà monté)
- Fourreau de protection de lame
- Flacon d'huile avec 180 ml d'huile bio pour chaîne de sciage
- Notice d'utilisation



**Les batteries et le chargeur ne sont pas compris dans le matériel livré.**

Evacuez le matériel d'emballage comme il se doit.

## Description du fonctionnement

La tronçonneuse sans fil est équipée d'un système de tension rapide de la chaîne. La chaîne de sciage périphérique est guidée sur un guide-chaîne (rail de guidage). Un dispositif automatique à huile garantit un graissage continu de la chaîne. Pour la protection de l'utilisateur, l'appareil est équipé de différents dispositifs de protection. L'appareil peut être appairé avec l'application Parkside.

Pour le fonctionnement des différentes manettes, reportez-vous aux descriptions ci-après.

## Aperçu

- A** 1 Poignée arrière
- 2 Interrupteur Marche/Arrêt
- 3 Verrouillage d'enclenchement
- 4 Poignée avant
- 5 Manette de frein de chaîne/protection avant des mains
- 6 Chaîne de sciage
- 7 Guide-chaîne (rail de guidage)
- 8 Butée à griffe
- 9 Bouchon du réservoir d'huile
- 10 Indicateur du niveau d'huile
- 11 Vis de fixation du capot du pignon de chaîne
- 12 Vis du système de tension rapide de la chaîne
- 13 Capot du pignon de chaîne
- 14 Protège-mains arrière
- 15 Fourreau de protection du guide-lame
- 16 Batterie
- 16a Bouton de déverrouillage de la batterie

- 17 Chargeur
- 18 Flacon d'huile

- B** 19 Boulon du rail
- 19a Goupille
- 20 Pignon de chaîne
- 21 Goupille de serrage de la chaîne
- 22 Logement de goupille de serrage de la chaîne
- E** 23 Rail de guidage de la batterie
- 24 Indicateur de charge
- 25 Affichage de la vitesse de chaîne
- 26 Touche pour l'annonce d'état de chargement de l'accumulateur (LED)
- 27 Touche de sélection de la vitesse de chaîne
- 28 Indicateur Smart-LED

- G** 29 Indicateur

- H** 30 Passage d'huile

## **A** Dispositifs de sécurité

### **1 Poignée arrière avec protection pour les mains (14)**

Elle protège la main des branches et ramifications au cas où la chaîne saute.

### **2 Interrupteur de marche/arrêt avec dispositif d'arrêt d'urgence de la chaîne**

Quand on lâche l'interrupteur, l'appareil stoppe immédiatement.

### **3 Verrouillage anti-démarrage**

Pour démarrer l'appareil, il faut débloquer le verrouillage anti-démarrage.

### **5 Levier de frein de chaîne / Protection des mains**

Dispositif de sécurité stoppant immé-

diatement la chaîne en cas de choc en arrière. Le levier peut être manipulé manuellement, protège la main gauche de l'utilisateur si la main de celui-ci lâche prise sur la poignée avant.

**6 Chaîne à choc en arrière faible**

Elle vous aide à maîtriser les chocs en arrière grâce à un dispositif de sécurité spécialement mis au point.

**8 Blocage à griffes**

Il renforce la stabilité quand il faut exécuter des coupes verticales et facilite le sciage.

**Données techniques**

**Tronçonneuse**

**à batterie.....PPKSA 40 Li B2**

Tension de moteur

U ...40 V == (tension continue) ; (2 x 20 V)

Courant moteur I .....16 A

Type de protection.....IPX0

Vitesse de coupe

v<sub>0</sub>.....15 m/s ou 20 m/s

v<sub>max</sub> .....25 m/s

Poids (sans chaîne de sciage, guide-chaîne, fourreau de protection du guide-chaîne, huile, batteries)..... env. 3,17 kg

Le réservoir d'huile..... 180 ml

16" Lame..... Trilink M1431656-1041TL

Chaîne ..... Trilink CL14356TL

Pas de chaîne..... 3/8» (9,525 mm)

Eloignement de la chaîne..... 10 mm

Épaisseur de la chaîne..... 1,1 mm

Nombre de maillons d'entraînement ..56

Denture de la roue à chaîne ..... 6

Longueur de la lame .... 455 mm/45,5 cm

Longueur de coupe...env. 380 mm/38 cm

Température.....max. 50 °C

Fonctionnement..... -20 - 50 °C

Rangement..... 0 - 45 °C

Niveau de pression acoustique

(L<sub>PA</sub>) ..... 90,5 dB; K<sub>PA</sub> = 3 dB

Niveau de puissance acoustique (L<sub>WA</sub>)

mesuré..... 99,8 dB; K<sub>WA</sub> = 3,29 dB

garanti ..... 103 dB

Vibration

(a<sub>h</sub>)..... Max. 1,76 m/s<sup>2</sup>, K = 1,5 m/s<sup>2</sup>

Type de batterie ..... Li-Ion

en cas d'utilisation avec des batteries

intelligentes (Smart PAPS 204 A1/

Smart PAPS 208 A1)

Fréquence de travail/bande

de fréquence .....2400 - 2483,5 MHz

Puissance d'émission max. .... ≤ 20 dBm

La valeur totale de vibrations et la valeur d'émissions sonores indiquées ont été calculées selon une méthode d'essai standardisée et peuvent être utilisées comme moyen de comparaison entre un outil électrique et un autre.

La valeur totale de vibrations et la valeur d'émissions sonores indiquées peuvent également être utilisées pour une évaluation préliminaire de la pollution sonore.



**Avertissement :**

Les émissions de vibrations et les émissions sonores pendant l'utilisation réelle de l'outil électrique peuvent différer des valeurs indiquées, en fonction de la manière dont l'outil électrique est utilisé, en particulier du type de pièce à usiner.

Il est nécessaire d'adopter des mesures de sécurité pour protéger l'utilisateur, en fonction de l'exposition aux vibrations estimée au cours de l'utilisation réelle de l'appareil (dans ce cas, il est nécessaire de considérer tous les éléments du cycle de fonctionnement, comme la durée de la mise hors tension de l'outil électrique, ainsi que la durée pendant laquelle l'outil électrique

est sous tension, mais fonctionne à vide).

## Temps de charge

L'appareil fait partie de la gamme X 20 V TEAM de Parkside et peut être utilisé avec les batteries de la gamme X 20 V TEAM de Parkside. Les batteries de la gamme X 20 V TEAM doivent être chargées uniquement avec des chargeurs appartenant à la gamme X 20 V TEAM.

Nous vous recommandons de faire fonctionner cet appareil exclusivement avec les batteries suivantes : PAP 20 A1, PAP 20 A2, PAP 20 A3, PAP 20 B1, PAP 20 B3, Smart PAPS 204 A1, Smart PAPS 208 A1.

Nous vous recommandons de recharger ces batteries avec les chargeurs suivants : PLG 20 A1, PLG 20 A2, PLG 20 A3, PLG 20 A4, PLG 20 C1, PLG 20 C2, PLG 20 C3, PLG 201 A1, PDSLГ 20 A1, PDSLГ 20 B1, Smart PLGS 2012 A1.

Temps de charge (min)	PAP 20 A1 PAP 20 A2 PAP 20 B1	PAP 20 A3 PAP 20 B3 Smart PAPS 204 A1	Smart PAPS 208 A1
PLG 20 A1 PLG 20 A4 PLG 20 C1	60	120	240
PLG 20 C2	45	80	165
PLG 20 A2 PLG 20 A3 PLG 20 C3 PDSLГ 20 A1 PDSLГ 20 B1	45	60	150
PLG 201 A1	135	250	500
Smart PLGS 2012 A1	35	45	50

**i** Le temps de charge est influencé entre autres par des facteurs tels que la température ambiante et celle de la batterie, ainsi que par la tension d'alimentation présente et peut par conséquent ne pas correspondre le cas échéant aux valeurs indiquées.

## Conseils de sécurité

Ce chapitre traite des consignes de sécurité de base lors du travail avec une tronçonneuse à batterie.



Une tronçonneuse électrique est un appareil dangereux qui peut causer des blessures graves ou même

mortelles en cas de maniement incorrect ou négligent. Pour votre sécurité et la sécurité des autres, respectez donc constamment les consignes de sécurité suivantes et demandez conseil à un spécialiste en cas de doute.

## Symboles utilisés dans le mode d'emploi



**Signes de danger avec conseils de prévention des accidents sur les personnes ou des dégâts matériels.**



Signes indicatifs (l'impératif est expliqué à la place des points d'exclamation) avec conseils de prévention des dégâts.



Signes de conseils avec des informations pour une meilleure manipulation de l'appareil.



Portez des gants de protection pour éviter les coupures !

## Symboles sur la scie



Une tronçonneuse à batterie est un appareil dangereux qui peut causer des blessures graves ou mêmes mortelles en cas de maniement incorrect ou négligent. Pour votre sécurité et la sécurité des autres, respectez donc constamment les consignes de sécurité suivantes et demandez conseil à un spécialiste en cas de doute.



Lisez et respectez le mode d'emploi de la machine!



Portez un équipement de protection individuelle. Porter une protection visuelle et acoustique



Portez un casque!



Utiliser des vêtements protecteurs



Portez des gants de protection contre les coupures.



Portez des chaussures de sécurité avec une semelle antiglisse.



Tenez la machine fermement à deux mains.



Attention! Choc en arrière. Quand vous travaillez, attention au choc en arrière de la machine.



Protégez la machine contre l'humidité. L'appareil ne doit pas fonctionner humide ni dans un environnement humide.



Effectuez en principe les travaux de maintenance et de nettoyage lorsque le moteur est coupé et les batteries retirées.



Niveau de performance sonore garanti

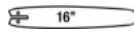

Longueur du guide-chaîne



Les machines n'ont pas leur place dans les ordures ménagères.



Frein de la chaîne



Remarque : dévisser le frein de la chaîne avant la procédure de démarrage



Indicateur de vitesse de chaîne



Régler les niveaux Vitesse de chaîne



Indicateur Smart-LED

 Touche d'affichage de l'état de charge

 Indicateur de charge

### Symbole sous le pignon de chaîne :

  Respecter le sens de rotation de la chaîne de coupe. Attention ! Lire la notice d'utilisation.

### Symboles sur la lame :

 Dispositif de coupe

 Largeur de rainure

 Pas de chaîne

 Nombre de maillons d'entraînement

### Symboles sur la vis de fixation du capot de la roue dentée :

 OUVERT

 FERMÉ

### Symboles sur le levier de frein de la chaîne :

 frein de la chaîne : ARRÊT

 frein de la chaîne : MARCHÉ

### Symboles sur la vis du système de tension rapide de la chaîne :

 dévisser

 tendre

### Symboles sur le bouchon du réservoir d'huile :

 Huile pour chaîne de sciage

### Symboles sur l'emballage :

 Veillez à éliminer l'emballage et le produit dans le respect de l'environnement.

 Symbole de recyclage : Carton ondulé

## Consignes de sécurité générales pour outils électriques



**AVERTISSEMENT ! Lisez toutes les consignes de sécurité, instructions, illustrations et caractéristiques techniques fournies avec cet outil électrique.** Des omissions lors de l'observation des consignes de sécurité et des instructions peuvent causer une décharge électrique, un incendie et / ou de graves blessures.

### Conservez toutes les consignes de sécurité et les instructions pour les consulter ultérieurement.

Le terme «outil» dans les avertissements fait référence à votre outil électrique alimenté par le secteur (avec cordon d'alimentation) ou votre outil fonctionnant sur batterie (sans cordon d'alimentation).

#### 1) Sécurité sur le lieu de travail:

**a) Conservez votre zone de travail propre et bien éclairée.** Les zones de travail en désordre et non éclairées peuvent être à l'origine d'accidents.



- b) **Avec l'outil électrique, ne travaillez pas dans un environnement soumis à un risque d'explosion et dans lequel se trouvent des poussières, des gaz et des liquides inflammables.**

Les outils électriques produisent des étincelles qui peuvent enflammer la poussière ou les vapeurs.

- c) **Pendant l'utilisation de l'outil électrique, tenez à distance les enfants et les autres personnes.**

En cas de déflexion, vous pouvez perdre le contrôle de l'appareil.

## 2) Sécurité électrique:

- a) **La fiche de raccordement de l'outil électrique doit convenir à la prise de courant. La fiche ne doit pas être modifiée de quelle manière que ce soit. N'utilisez aucune prise d'adaptateur conjointement avec des outils électriques ayant une mise à la terre de protection.**

Les fiches inchangées et les prises de courant appropriées diminuent le risque de décharge électrique.

- b) **Évitez le contact du corps avec les surfaces mises à la terre, telles que les tubes, les chauffages, les fours et les réfrigérateurs.** Il existe un risque accru de décharge électrique, si votre corps est mis à la terre.

- c) **Tenez les outils électriques à distance de la pluie ou de l'humidité.** La pénétration de l'eau dans un outil électrique augmente le risque d'une décharge électrique.

- d) **Ne pas maltraiter le cordon. Ne jamais utiliser le cordon pour porter, tirer ou débrancher l'ou-**

**til. Maintenir le cordon à l'écart de la chaleur, du lubrifiant, des arêtes ou des parties en mouvement.** Des cordons endommagés ou emmêlés augmentent le risque de choc électrique.

- e) **Si vous travaillez avec un outil électrique en plein air, utilisez uniquement un câble de prolongation qui soit adapté pour l'extérieur.** L'emploi d'un câble de prolongation approprié pour le domaine extérieur diminue le risque d'une décharge électrique.

- f) **Si l'utilisation de l'outil électrique dans un environnement humide ne peut être évitée, utilisez un disjoncteur à courant de défaut.** L'utilisation d'un disjoncteur à courant de défaut réduit le risque d'électrocution.

## 3) Sécurité des personnes:

- a) **Restez vigilant, faites attention à ce que vous faites et utilisez raisonnablement l'outil électrique pendant votre travail. N'utilisez aucun outil électrique si vous êtes fatigué ou vous trouvez sous l'influence de drogues, d'alcool ou de médicaments.** Un moment d'inattention durant l'utilisation de l'outil électrique peut être la cause de graves blessures.

- b) **Portez toujours un équipement de protection individuel et des lunettes protectrices.** Le port d'un équipement de protection individuel, comme un masque anti-poussières, des chaussures de sécurité anti-dérapantes, un casque de protection ou des protections auriculaires, en fonction du type et de l'utilisation de l'outil électrique,

diminue le risque des blessures.

- c) **Évitez une mise en service non prévue. Assurez-vous que l'outil électrique est éteint avant que vous ne le connectiez à l'alimentation en courant et / ou à l'accumulateur, le portiez ou le déplaciez.** Si en portant l'appareil électrique, votre doigt appuie sur le commutateur ou que l'appareil se mette en marche lorsque vous le connectez, cela peut entraîner un accident.
- d) **Retirez les outils de réglage ou la clé à écrous avant de mettre l'outil électrique sous tension.** Un outil ou une clé qui se trouve dans une partie mobile de l'appareil peut être à l'origine de blessures.
- e) **Ne pas se précipiter. Assurez-vous d'avoir une position stable et d'être tout le temps en équilibre.** Vous pourrez ainsi mieux contrôler mieux l'outil électrique dans des situations inattendues.
- f) **Portez des vêtements appropriés convenables. Ne portez aucun habit large ou parure. Maintenez vos cheveux, habits et gants loin des parties mobiles.** Les habits légers, les parures ou les longs cheveux peuvent être saisis par les parties mobiles.
- g) **Lorsque des dispositifs d'aspiration ou de réception de poussière peuvent être montés, ceux-ci doivent être placés et correctement utilisés.** L'utilisation d'un dispositif d'aspiration diminue le risque de formation de poussières.
- h) **Ne pensez pas être en sécurité et n'ignorez pas les réglementations en matière de sécurité, même si après de nombreuses utilisations, vous êtes habitué**

**à l'outil électrique.** Un comportement insouciant peut en l'espace de quelques secondes provoquer des blessures graves.

#### 4) Utilisation et manipulation de l'outil électrique:

- a) **Ne pas forcer l'outil. Utilisez pour votre travail l'outil électrique le mieux adapté.** Avec un outil électrique approprié, vous travaillez mieux et avec davantage de sécurité dans le secteur de travail donné.
- b) **N'utilisez aucun outil électrique dont le commutateur est défectueux.** Un outil électrique qui ne peut plus être allumé ou éteint est dangereux et doit être réparé.
- c) **Débranchez la fiche de la prise et/ou retirez une batterie amovible avant de régler l'appareil, de changer des pièces d'outils d'intervention ou de ranger l'outil électrique.** Cette mesure de précaution empêche un démarrage involontaire de l'outil électrique.
- d) **Conservez les outils électriques inutilisés hors de la portée des enfants. Ne laissez pas des personnes qui ne connaissent pas l'appareil ou n'ont pas lu ces instructions utiliser l'appareil.** Les outils électriques sont dangereux s'ils sont utilisés par des personnes inexpérimentées.
- e) **Prenez soin de l'outil électrique et de l'outil d'intervention. Contrôlez si les parties mobiles fonctionnent correctement et ne se coincent pas ; vérifiez l'appareil pour voir si des pièces sont rompues ou sont endommagées, perturbant ainsi le fonctionne-**

**ment de l'outil électrique. Faites réparer les pièces endommagées avant d'utiliser l'appareil.**

Beaucoup d'accidents ont pour origine des outils électriques mal entretenus.

- f) Maintenez les outils coupants aiguisés et propres.** Les outils tranchants bien entretenus ayant des bords de coupe aiguisés se coincent moins et s'utilisent plus facilement.
- g) Utilisez l'outil électrique, les accessoires, les outils, etc. conformément à ces instructions. Prenez également en compte les conditions de travail et l'activité à réaliser.** L'utilisation des outils électriques pour des buts autres que ceux prévus peut mener à des situations dangereuses.
- h) Gardez les manches et les surfaces de prise secs, propres et exempts d'huiles et de graisses.** Des manches et des surfaces de prise glissantes ne permettent pas une utilisation et un contrôle sûrs de l'outil électrique dans des situations imprévisibles.
- 5) Utilisation des outils fonctionnant sur batteries et précaution d'emploi**
- a) Charger les accumulateurs uniquement avec les chargeurs qui sont recommandés par le fabricant.** Il y a un risque d'incendie si un chargeur, approprié pour un type précis d'accumulateur, est utilisé avec d'autres accumulateurs.
- b) N'utiliser que les accumulateurs prévus à cet effet avec les outils électriques.** L'utilisation d'un autre accumulateur peut entraîner des blessures ou déclencher un incendie.
- c) Tenir l'accumulateur non utilisé à distance des trombones de bureau, des pièces de monnaie, des clés, des clous, des vis ou de tous autres petits objets en métal qui pourraient causer un découplage des contacts.** Un court-circuit entre les contacts d'accumulateur peut entraîner des combustions ou un début d'incendie.
- d) En cas de mauvaise utilisation, le liquide peut sortir de l'accumulateur. Evitez tout contact avec celui-ci. En cas de contact accidentel, rincer avec de l'eau. Si le liquide pénètre dans les yeux, consulter un médecin.** Des fuites de liquide provenant de l'accumulateur peuvent entraîner des irritations de la peau ou des brûlures.
- e) N'utilisez pas de batterie endommagée ou altérée.** Des batteries endommagées ou altérées peuvent se comporter de façon imprévisible et provoquer un incendie, une explosion ou un risque de blessure.
- f) N'exposez pas une batterie à un feu ou à des températures trop élevées.** Le feu ou des températures supérieures à 130 °C peuvent provoquer une explosion.
- g) Suivez toutes les instructions relatives au chargement et ne rechargez jamais la batterie ou l'outil sans fil à des températures en dehors de la plage indiquée dans le mode d'emploi.** Un chargement incorrect ou à des températures en dehors de la plage autorisée peut détruire la batterie et augmenter le risque d'incendie.

## 6) Service:

- a) **Ne laissez réparer votre outil électrique que par des professionnels qualifiés et seulement avec des pièces de rechange d'origine.** Vous serez ainsi sûr de conserver la sécurité pour l'outil électrique correspondant.
- b) **Ne réparez jamais des batteries endommagées.** L'ensemble de la maintenance des batteries ne peut être effectué que par le fabricant ou par les centres de service après-vente mandatisés.

## Avertissements de sécurité de la scie à chaîne

- a) **N'approchez aucune partie du corps de la chaîne coupante lorsque la scie à chaîne fonctionne. Avant de mettre en marche la scie à chaîne, s'assurer que la chaîne coupante n'est pas en contact avec quoi que ce soit.** Un moment d'inattention au cours de l'utilisation des scies à chaîne peut provoquer l'accrochage de votre vêtement ou d'une partie du corps à la chaîne coupante.
- b) **Toujours tenir la poignée arrière de la scie à chaîne avec la main droite et la poignée avant avec la main gauche.** Tenir la scie à chaîne en inversant les mains augmente le risque d'accident corporel et il convient de ne jamais le faire.
- c) **Maintenez la tronçonneuse uniquement sur les surfaces isolées des poignées, car la chaîne de sciage peut entrer en contact avec des câbles électriques cachés.** Le contact de la chaîne de sciage avec un câble sous tension peut également mettre les parties métalliques sous tension et provoquer une électrocution.
- d) **Portez des lunettes de protection. D'autres équipements de protection pour les oreilles, la tête, les mains, les jambes et les pieds sont recommandés.** Des vêtements de protection adaptés réduisent le risque de blessures lié à la projection de copeaux et au contact fortuit avec la chaîne de sciage.
- e) **Ne travaillez pas avec la tronçonneuse sur un arbre, une échelle, un toit ou un emplacement instable.** Une telle utilisation implique un risque sérieux de blessures.
- f) **Veillez à toujours être stable et utilisez la tronçonneuse uniquement lorsque vous êtes sur un support fixe, sûr et plat.** Un support glissant ou des surfaces au sol instables peuvent occasionner une perte d'équilibre ou la perte de contrôle de la tronçonneuse.
- g) **Lorsque vous coupez une branche sous tension, n'oubliez pas qu'elle peut rebondir.** Lorsque la tension dans les fibres de bois est libérée, la branche tendue peut toucher l'utilisateur et/ou faire perdre le contrôle de la tronçonneuse.
- h) **Soyez particulièrement prudent pendant la coupe de taillis et de jeunes arbres.** Du matériau fin peut se coincer dans la chaîne de sciage et se rabattre sur vous ou vous déséquilibrer.
- i) **Lorsqu'elle est éteinte, portez la tronçonneuse par la poignée avant, la chaîne de sciage éloignée de votre corps. Toujours mettre le cache de protection**

**pendant le transport ou le rangement de la tronçonneuse.** Une manipulation méticuleuse de la tronçonneuse réduit la probabilité d'un contact accidentel avec la chaîne de sciage en marche.

- j) **Veillez suivre les consignes pour le graissage, la tension de la chaîne et l'échange du rail de guidage et de la chaîne.** Une chaîne incorrectement tendue ou graissée peut se rompre ou présenter un risque aggravé de reculs.
- k) **Scier uniquement du bois. Ne pas utiliser la tronçonneuse pour des travaux pour lesquels elle n'est pas conçue. Exemple : N'utilisez pas la tronçonneuse pour scier du métal, du plastique, des murs ou des matériaux de construction qui ne sont pas en bois.** L'utilisation de la tronçonneuse pour des travaux non conformes aux dispositions peut provoquer des situations dangereuses.
- l) **Ne tentez pas d'abattre un arbre si vous n'avez pas une perception claire des risques et de la façon de les éviter.** L'utilisateur ou d'autres personnes peuvent être gravement blessés par la chute d'un arbre.

## Causes de rebonds et prévention par l'opérateur



Attention rebonds! Soyez prudent en ce qui concerne les rebonds de la machine lorsque vous travaillez. Il y a un risque d'accident. Les chocs en arrière peuvent être évités en étant prudent et en utilisant une technique de sciage correcte.

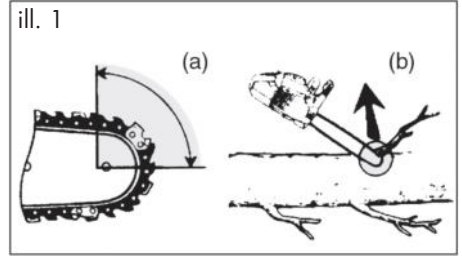

- Le rebond peut se produire lorsque le bec ou l'extrémité du guide-chaîne touche un objet, ou lorsque le bois se resserre et pince la chaîne coupante dans la section de coupe (voir ill. 1/figure b).
- Le contact de l'extrémité peut dans certains cas provoquer une réaction inverse soudaine, en faisant rebondir le guide-chaîne vers le haut et l'arrière vers l'opérateur (voir ill. 1 / figure a).
- Le pincement de la chaîne coupante sur la partie supérieure du guide-chaîne peut repousser brutalement le guide-chaîne vers l'opérateur.
- L'une ou l'autre de ces réactions peut provoquer une perte de contrôle de la scie susceptible d'entraîner un accident corporel grave. Ne pas compter exclusivement que sur les dispositifs de sécurité intégrés dans votre scie. En tant qu'utilisateur de scie à chaîne, il convient de prendre toutes mesures pour éliminer le risque d'accident ou de blessure lors de vos travaux de coupe.

Le rebond résulte d'un mauvais usage de l'outil et/ou de procédures ou de conditions de fonctionnement incorrectes et peut être évité en prenant les précautions appropriées spécifiées ci-dessous:

- a) **Maintenir la scie des deux mains fermement avec les pouces et les doigts encerclant**

**les poignées de la scie et placer votre corps et vos bras pour vous permettre de résister aux forces de rebond.**

Les forces de rebond peuvent être maîtrisées par l'opérateur, si des précautions appropriées sont prises. Ne pas laisser partir la scie à chaîne.

- b) **Ne pas tendre le bras trop loin et ne pas couper au-dessus de la hauteur de l'épaule.** Cela contribue à empêcher les contacts d'extrémité involontaires et permet un meilleur contrôle de la scie à chaîne dans des situations imprévues.
- c) **N' utiliser que les guides et les chaînes de rechange spécifiés par le fabricant.** Des guides et chaînes de rechange incorrects peuvent provoquer une rupture de chaîne et/ou des rebonds.
- d) **Suivre les instructions du fabricant concernant l'affûtage et l'entretien de la scie à chaîne.** Une diminution du niveau du calibre de profondeur peut conduire à une augmentation de rebonds.
- e) **Suivez toutes les consignes, lorsque vous retirez les matières coincées de la tronçonneuse, lorsque vous la rangez ou effectuez des travaux d'entretien dessus. Assurez-vous que l'interrupteur est désactivé et que la batterie est retirée.** Une mise en marche inattendue de la tronçonneuse pendant le retrait de la matière coincée ou pendant des travaux d'entretien peut provoquer des blessures graves.

## Autres consignes de sécurité

- Respectez à la lettre les instructions de maintenance, de contrôle et de service dans cette notice.  
Les dispositifs de protection et les pièces endommagées doivent être réparées ou remplacées correctement par notre centre de service sauf mention contraire dans la notice d'utilisation.
- Placez le cordon d'alimentation de sorte qu'il ne soit pas bloqué par des branches ou autres pendant le sciage.
- Il est recommandé à quelqu'un qui coupe pour la première fois de s'entraîner au moins à la coupe de bois rond sur un chevalet de sciage ou un support.
- Lors de travaux de sciage en pente, toujours stationner au-dessus du tronc d'arbre. Pour rester entièrement maître de la situation lorsque le sciage est presque terminé, réduisez la pression d'applique en fin de coupe sans toutefois réduire votre préhension ferme sur les poignées de la tronçonneuse électrique. Veiller à ce que la chaîne de sciage ne touche pas le sol. Une fois la coupe terminée, attendez que la chaîne de la tronçonneuse électrique s'immobilise avant de retirer cette dernière. Éteignez toujours le moteur de la tronçonneuse électrique avant de passer d'un arbre au suivant.
- Il faut retirer de l'arbre les morceaux d'écorce décollés, les clous, les agrafes et les fils.
- **N'utilisez pas d'accessoires non recommandés par PARKSIDE.** Cela pourrait entraîner une électrocution ou un incendie.

## Autres risques

Même si vous utilisez cet outil électrique de manière conforme, il existe malgré tout d'autres risques. Les dangers suivants peuvent se produire en fonction de la méthode de construction et du modèle de cet outil électrique :

- Coupures
- Dommages affectant l'ouïe si aucune protection d'ouïe appropriée n'est portée.
- Ennuis de santé engendrés par les vibrations affectant les bras et les mains si l'appareil est utilisé pendant une longue période ou s'il n'est pas employé de manière conforme ou correctement entretenu.



**Avertissement !** Pendant son fonctionnement cet outil électrique produit un champ électromagnétique qui, dans certaines circonstances, peut perturber des implants médicaux actifs ou passifs. Pour diminuer le risque de blessures graves ou mortelles, nous recommandons aux personnes portant des implants médicaux de consulter leur médecin et le fabricant de l'implant médical avant d'utiliser cette machine.



**Respectez les consignes de sécurité et informations relatives au chargement et à l'utilisation correcte qui sont indiquées dans la notice d'utilisation de votre batterie et chargeur de la gamme X 20 V Team de Parkside. Vous trouverez une description détaillée du processus de charge et de plus amples informations dans ce mode d'emploi séparé.**

## Procédure de charge



**La batterie ne doit pas être soumise à des conditions extrêmes, comme la chaleur ou des chocs. Il existe un risque de blessure par la solution électrolytique ! En cas de contact avec les yeux ou la peau, rincez les endroits touchés avec de l'eau ou un neutralisant et consultez un médecin.**



**La batterie doit être chargée uniquement dans des endroits secs. La surface extérieure de la batterie doit être propre et sèche avant la connexion du chargeur. Il y a un risque de blessures par électrocution.**



Rechargez les batteries de la gamme X 20 V Team de PARKSIDE uniquement avec un chargeur de la gamme X 20 V Team de PARKSIDE.

- Procédez au chargement de la batterie avant la première utilisation.
- Veillez respecter dans tous les cas les consignes de sécurité et réglementations en vigueur, ainsi que les consignes de protection de l'environnement.

## Recharger la batterie



Lorsqu'une batterie est chaude, laissez-la refroidir avant de la charger. Rechargez la batterie (16) lorsque, sur l'indicateur de charge (E 24), il ne reste plus que la LED rouge allumée.

- Le cas échéant, retirez les batteries (16) de l'appareil.
- Faites glisser les batteries (16) dans le compartiment de charge d'un chargeur

X 20 V Team de PARKSIDE.

3. Branchez le chargeur sur une prise électrique.
4. À la fin de la charge complète, retirez le chargeur de la prise électrique.
5. Retirez les batteries (16) du chargeur.

### Récapitulatif des voyants de contrôle LED sur le chargeur :

**La LED verte est allumée sans que la batterie soit insérée :** Chargeur fonctionnel.

**La LED verte est allumée :**

La batterie est chargée.

**La LED rouge est allumée :**

La batterie est en charge.

**La LED rouge clignote :**

Température excessive

**Les LED rouge et verte clignent :**

Batterie défectueuse

## Montage

 **Pour travailler avec la tronçonneuse, portez toujours des gants de protection et utilisez uniquement les pièces originales. Avant toute activité sur la tronçonneuse, débranchez-la. Il y a risque de blessures.**

Avant de mettre la tronçonneuse électrique en service, vous devez :

- tendre la chaîne de coupe,
- remplir l'huile,
- charger et insérer les **deux** batteries
- vérifier le système automatique d'huile et le fonctionnement du frein de la chaîne

### **B** Monter la chaîne de sciage et la lame

 Éteignez l'appareil, et avant d'effectuer tous travaux sur l'appareil, retirez la batterie de l'appareil.

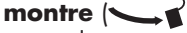
1. Posez la tronçonneuse sur une surface plane.
2. Tournez la vis de fixation (11) **dans le sens inverse des aiguilles d'une montre** () afin d'enlever le carter de protection de chaîne (13).
3. Installez la chaîne de sciage (6) dans une boucle de telle manière que les bords de coupe soient orientés dans le sens des aiguilles d'une montre. Pour déterminer l'orientation de la chaîne de sciage (6), servez-vous du symbole sous le pignon de chaîne (20).



Sens de rotation de la chaîne de coupe

4. Placez la chaîne de la scie (6) dans la rainure de la lame. Pour le montage, arrêtez la lame (7) de manière à ce qu'elle forme un angle d'environ 45 degrés vers le haut, afin de pouvoir guider plus facilement la chaîne de la scie sur le pignon de chaîne (20). Il est normal que la chaîne de la scie (6) pende légèrement.
5. Placez le guide (7) et la chaîne de scie (6) sur les goupilles de guide (19). Lorsque la goupille (19a), à droite du boulon du rail (19), repose dans l'encoche du trou oblong sur le guide-lame, celui-ci est correctement placé. C'est normal si la chaîne de scie (6) pend.
6. Placez le capot de la roue dentée (13). Pour cela, la goupille de serrage de la chaîne (21) à l'intérieur du capot du pignon de chaîne (13) doit être introduite dans le logement de goupille de serrage de la chaîne (22).
7. Serrez légèrement la vis de fixation (11) du capot du pignon de chaîne ()
8. Prétendez la chaîne de scie (6) en tournant la vis du système de tension



rapide de la chaîne (12) dans le sens horaire.

#### 9. Resserrez la vis de fixation (11).



Attention, de l'huile peut s'égoutter de la scie.

Veillez faire attention à ce que de l'huile peut s'égoutter de la scie, si après utilisation, elle est stockée latéralement ou à l'envers. Il s'agit d'un processus normal, nécessaire et conditionné par la buse d'aération située sur le bord supérieur du réservoir et ne justifiant pas une réclamation. Etant donné que chaque scie est contrôlée pendant la fabrication et est testée avec de l'huile, il se peut, bien qu'elle ait été vidée, qu'il reste un petit peu d'huile dans le réservoir, ce qui peut salir légèrement le carter pendant le transport. Veuillez nettoyer le carter avec un chiffon

Avant de changer la chaîne, il faut nettoyer le rail de la glissière, car les dépôts de salissures peuvent faire dérailler la chaîne. Les dépôts peuvent aussi absorber la graisse de la chaîne. Par conséquent, la graisse de la chaîne n'atteindrait pas, ou du moins pas suffisamment, la partie inférieure du rail et le graissage en serait amoindrit.

## Tension de la chaîne

Le fait de tendre la chaîne régulièrement améliore la sécurité de l'utilisateur et réduit voir évite l'usure et la dégradation de la chaîne. Nous recommandons à l'utilisateur de contrôler la tension de la chaîne avant le début du travail et à intervalles d'environ 10 minutes et, si nécessaire, de la corriger.

Au cours de l'utilisation de la scie, la chaîne chauffe et par conséquent, s'élargit légèrement. Cet « élargissement » est par-

ticulièrement probable pour les nouvelles chaînes.



Ne pas retendre ou changer la chaîne lorsqu'elle est chaude, puisqu'elle se rétracte un peu lorsqu'elle refroidit. Le non-respect de cette recommandation peut causer des dommages à la glissière ou au moteur, puisque dans ce cas, la chaîne est trop serrée sur le guide-chaîne.

La tension et le graissage de la chaîne influencent considérablement la durée de vie de la chaîne.

La chaîne est correctement tendue si elle ne pend pas sur le bord inférieur du guide et si on peut la tirer complètement tout autour du guide avec les mains gantées. Si vous tirer la chaîne avec une force d'un kilo (9 N), la distance entre guide et chaîne ne doit pas excéder 2 mm.

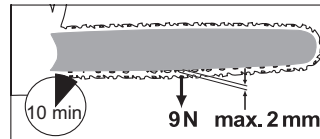

- C** 1. Assûrez-vous que le frein de chaîne soit desserré, i.e. que le levier de frein (5) de chaîne soit poussé contre la poignée avant (4).
2. Desserrez la vis de fixation (11) (↺).
3. Pour tendre la chaîne de sciage, tournez la vis (12) du système de tension rapide de la chaîne **dans le sens horaire**. Pour desserrer la tension, tournez la vis (12) **dans le sens antihoraire**.

4. Resserrez la vis de fixation (11) .

**i** Lorsque la chaîne de scie est neuve, il faut réajuster sa tension au plus tard après cinq coupes.

## Lubrification de la chaîne

**i** Le guide et la chaîne doivent toujours être huilés. Si vous utilisez la tronçonneuse sans fil avec trop peu d'huile, le rendement de coupe et la durée de vie de la chaîne de sciage diminuent, car la chaîne s'émousse rapidement. Vous remarquerez qu'il manque de l'huile au fait que de la fumée s'échappe ou que la couleur du guide change.

La tronçonneuse est équipée d'une lubrification automatique. Dès que le moteur accélère, l'huile coule plus vite vers le guide (7).

**!** Éteignez l'appareil, et avant d'effectuer tous travaux sur l'appareil, retirez la batterie de l'appareil.

## Remplissage du réservoir d'huile de chaîne:

- Vérifiez régulièrement le niveau d'huile (10) et remettez de l'huile quand la jauge atteint la marque minimum.

**i** Le « repère minimum » correspond au trait inférieur sur l'indicateur de niveau d'huile (10). Le réservoir d'huile contient 180 ml d'huile.

- Utilisez une huile pour chaîne contenant une faible part d'additifs d'adhérence. Dans notre boutique en ligne, vous pouvez acquérir de l'huile pour chaîne

et de l'huile bio pour chaîne avec additifs permettant de réduire le frottement et l'usure.

- Videz le réservoir d'huile avant les interruptions de service prolongées (6-8 semaines).

- D**
1. Dévissez le bouchon de réservoir (9) et versez l'huile de chaîne dans le réservoir à l'aide d'un entonnoir.
  2. Essuyez éventuellement l'huile déversée et refermez le bouchon.



**Arrêtez toujours l'appareil et laissez refroidir le moteur avant de verser de l'huile de chaîne. Si l'huile déborde, il y a un risque d'incendie.**

## E Retirer/installer la batterie

1. Procédez à l'insertion des batteries (16) en glissant les batteries le long des rails de guidage (23) dans l'appareil. Elles s'enclenchent de manière audible.
2. Pour enlever les batteries (16) de l'appareil, appuyez sur le bouton de déverrouillage (**A** 16a) sur les batteries et retirez les batteries.

## Maniement de la tronçonneuse



Mettez la tronçonneuse en marche seulement si le guide, la chaîne et la protection de chaîne sont correctement montés. Veillez à la stabilité de la tronçonneuse au démarrage. Avant le démarrage, assurez-vous que la tronçonneuse à batterie ne touche à aucun objet.

**i** Attention! La tronçonneuse peut se relubrifier, reportez-vous aux conseils de Mise en service.

## F Mise en marche

**i** L'appareil ne peut être utilisé qu'avec **deux** batteries de la gamme X 20 V Team de Parkside.

1. Insérez le cas échéant les batteries (16) dans l'appareil (voir «Insérer/retirer la batterie»).
2. Avant le démarrage, assurez-vous
  - qu'il y ait assez d'huile dans le réservoir et remplissez le cas échéant (cf. chapitre «Remplissage du réservoir d'huile de chaîne:»).
  - Vérifier l'état de charge de la batterie.
3. Débloquez le frein de chaîne en poussant le levier de frein (5) contre la poignée avant (4) .
4. Tenez la tronçonneuse fermement à deux mains, main droite sur la poignée arrière (1), main gauche sur la poignée avant (4). Le pouce et les doigts doivent entourer fermement les poignées.
5. Pour activer l'appareil, appuyez d'abord sur la touche de l'indicateur de charge (E 26).
6. Pour la mise en marche, poussez avec le pouce droit le verrouillage d'enclenchement (3) vers l'avant et appuyez alors sur l'interrupteur Marche/Arrêt (2). Relâchez le verrouillage d'enclenchement (3).
7. La tronçonneuse s'arrête quand vous relâchez le bouton marche/arrêt (2). L'allumage en continu n'est pas possible.

## Affichage de la surcharge

En cas de surcharge, les LED rouge et jaune de l'indicateur de charge (E 24) clignotent.

## Indicateur de charge

**i** Appuyez sur la touche pour l'annonce d'état de chargement de l'accumulateur (E 26). Les LED sur le panneau de commande s'allument.

L'état de charge des batteries est visible par l'allumage des LED correspondantes de l'indicateur de charge (E 24).

**3 LED sont allumées : (rouge, orange et vert):** Batterie chargée

**2 LED sont allumées : (rouge et orange):** Batterie partiellement chargée

**1 LED est allumée : (rouge):** La batterie doit être chargée

## E Changer la vitesse de chaîne

En appuyant sur la touche de sélection de la vitesse de chaîne (27), vous pouvez basculer entre les vitesses de chaîne 15 et 20 m/s.

L'allumage des niveaux 1 ou 2 de l'indicateur de vitesse de chaîne (25) vous permet de savoir à quelle vitesse de chaîne l'appareil fonctionne actuellement.

Niveau 1 : 15 m/s Niveau 2 : 20 m/s

**i** Au niveau 2, la vitesse de chaîne est de 25 m/s si vous utilisez l'appareil avec deux batteries Performance de 8 Ah « Smart PAPS 208 A1 ».

## G Contrôle du frein de chaîne

**i** Il est impossible de mettre le moteur en marche si le frein de chaîne est enclenché.

### Méthode 1 :

1. Posez la tronçonneuse sur une surface ferme et plate. Elle ne doit être en contact avec aucun objet.
2. Actionnez le levier du frein de chaîne (5).
3. Insérez les batteries (16) dans l'appareil. Un signal sonore retentit. Un signal sonore retentit.  
Le frein de chaîne fonctionne.
4. Desserrez le frein de chaîne.

### Méthode 2 :

1. Posez la tronçonneuse sur une surface ferme et plate. Elle ne doit être en contact avec aucun objet.
2. Actionnez le levier du frein de chaîne (5).
3. Tenez la tronçonneuse à batterie fermement avec les deux mains, main droite sur la poignée arrière (**F** 1) main gauche sur la poignée avant (**F** 4).  
Le pouce et les doigts doivent entourer fermement les poignées.
4. Mettez la tronçonneuse en marche.  
Un signal sonore retentit.  
L'indicateur (29) de frein de chaîne actionné clignote.  
Le frein de chaîne fonctionne.
5. Relâchez l'interrupteur Marche/ Arrêt (2).



**Si le frein de chaîne ne fonctionne pas correctement, vous ne pouvez pas utiliser la tronçonneuse. Le post-fonctionnement d'une chaîne**

**de scie peut entraîner des blessures. Faites-la réparer par le service après-vente de tronçonneuse.**

## Contrôle de l'arrivée d'huile automatique

Avant de commencer le travail, vérifiez le niveau d'huile et la lubrification automatique.

- Démarrez la tronçonneuse et maintenez-la au-dessus d'une surface claire. La tronçonneuse ne doit pas toucher le sol. Si une trace d'huile se forme, la tronçonneuse fonctionne impeccablement.



S'il ne se forme pas de trace d'huile, nettoyez éventuellement le canal d'écoulement de l'huile ou bien faites réparer la tronçonneuse par le service après-vente.



Nettoyez les orifices d'arrivée d'huile (30) du guide afin de garantir la lubrification automatique sans problème pendant le fonctionnement.

Pour vous aider, prenez un pinceau ou un chiffon afin d'essuyer les résidus du canal de sortie d'huile.



## Remplacement de la lame

1. Éteignez l'appareil et retirez les batteries (**A** 16) de l'appareil.
2. Posez la tronçonneuse sur une surface plane.
3. Tournez la vis de fixation (11) et la vis du système de tension rapide de la chaîne (12) **dans le sens antihoraire** afin de relâcher la tension de la chaîne et de retirer le carter de protec-

tion de scie (13).

4. Enlevez la lame (7) et la chaîne (6) de scie. Pour le démontage, arrêtez la lame (7) de manière à ce qu'elle forme un angle d'environ 45 degrés vers le haut, afin de pouvoir retirer plus facilement la chaîne de la scie du pignon de chaîne (20).
5. Remplacez la lame et montez la lame et la chaîne comme décrit au point « Monter chaîne de sciage et lame ».



Guide-chaînes autorisés :  
Oregon 164MLE041(112329),  
Trilink M1431656-1041TL.



La tension de la chaîne est décrite dans le chapitre "Mise en marche".

## Techniques de coupe

### Généralités



Veillez tenir compte de la protection contre les bruits et des prescriptions locales lorsque vous abattez des arbres. Les dispositions locales peuvent rendre nécessaire un contrôle d'appropriation. Veuillez vous renseigner auprès de l'administration des forêts.

- Il faut retirer de l'arbre les saletés, les pierres, l'écorce qui pend, les clous, les pinces et le fil.
- Lors des travaux avec la scie sur un sol en pente, toujours se positionner au-dessus du tronc de l'arbre.
- Au moment de la «rupture» pour conserver le plein contrôle, réduire la pression vers la fin de la coupe sans relâcher la saisie ferme des poignées de la scie à chaîne. Faire attention à ce que la chaîne ne vienne pas au contact du sol.
- Une fois la coupe terminée, attendre

l'arrêt de la scie à chaîne avant de retirer la scie à chaîne.

- Toujours arrêter le moteur de la scie à chaîne lorsque l'on qu'on change d'arbre.
- Lors de chaque coupe, saisissez fermement la griffe de butée et commencez alors seulement à scier.
- Vous obtenez un meilleur contrôle si vous sciez avec le côté inférieur du guide (chaîne tirant) et pas avec le côté supérieur (chaîne poussant).
- Pendant la coupe, la tronçonneuse ne doit toucher ni le sol ni un autre objet.
- Veillez à ce que la tronçonneuse ne se coince pas dans la fente de coupe et à ce que le tronc ne se rompe et ne s'effrite pas. Respectez également les mesures de sécurité contre le choc en arrière (cf. consignes de sécurité).
- Lorsque vous tronçonnez des branches importantes orientées vers le bas et qui soutiennent l'arbre, laissez-les en place dans un premier temps. En un passage, sciez les branches plus petites.
- Lors des travaux avec la scie sur un sol en pente, toujours se positionner au-dessus du tronc de l'arbre. Au moment de la „rupture“ pour conserver le plein contrôle, réduire la pression vers la fin de la coupe sans relâcher la saisie ferme des poignées de la scie à chaîne. Faire attention à ce que la chaîne ne vienne pas au contact du sol. Une fois la coupe terminée, attendre l'arrêt de la scie à chaîne avant de retirer la scie à chaîne. Toujours arrêter le moteur de la scie à chaîne lorsque l'on qu'on change d'arbre.



**Si la tronçonneuse se coince, n'essayez pas de la tirer avec force. Il y a un danger d'accident. Arrêtez le moteur et utilisez un le-**

## **vier ou une cale pour libérer la tronçonneuse.**

### **Scier**

Il s'agit de la coupe complète de troncs. Veillez à vous tenir sur une surface sûre et à ce que le poids de votre corps soit bien réparti sur les deux pieds. Si possible, il faudrait insérer des branches, poutres ou cales sous le tronc pour l'étayer.

- Veillez à ce que la tronçonneuse ne touche pas le sol lors du sciage.
- Veillez à un bon emplacement et sur une déclivité, placez-vous au-dessus du tronc. Pour rester entièrement maître de la situation lorsque le sciage est presque terminé, réduisez la pression d'applique en fin de coupe sans toutefois réduire votre préhension ferme des poignées de la tronçonneuse. Une fois la coupe terminée, attendez que la chaîne de la tronçonneuse s'immobilise avant de retirer cette dernière. Éteignez toujours le moteur de la tronçonneuse avant de passer d'un arbre au suivant.

### **I 1. Le tronc est sur le sol:**

Sciez complètement le tronc en partant du haut et veillez à ne pas toucher le sol à la fin de la coupe. Si vous pouvez, sciez le tronc aux 2/3 et tournez le tronc pour scier le reste du haut.

### **J 2. Le tronc est soutenu à une extrémité:**

Sciez tout d'abord 1/3 du diamètre du tronc du bas vers le haut (avec le côté supérieur du guide) pour éviter un effrètement. Sciez ensuite du haut vers le bas (avec le côté inférieur du guide) sur la première coupe pour éviter que la tronçonneuse ne se coince.

### **K 3. Le tronc est soutenu aux deux extrémités:**

Sciez tout d'abord du haut vers le bas (avec le côté inférieur du guide) 1/3 du diamètre du tronc. Sciez ensuite du bas vers le haut (avec le côté supérieur du guide) jusqu'à ce que les coupes se rencontrent.

### **L 4. Sciez sur un chevalet de coupe:**

Tenez la tronçonneuse à deux mains à droite de votre corps (1) pendant la coupe. Tendez le bras gauche le plus possible (2). Assurez votre équilibre (3).

### **M Emonder**

Emonder signifie enlever les branches et ramifications d'un arbre abattu.



De nombreux accidents se produisent lors de l'émondage. Ne sciez jamais de branches quand vous êtes debout sur le tronc. Pensez à la zone de choc en arrière quand les branches se trouvent sous tension.

- Enlevez les branches porteuses seulement après les avoir écourtées.
- Les branches sous tension doivent être sciées du bas vers le haut afin d'éviter que la tronçonneuse ne se coince.
- Pour émonder des branches plus grosses, utilisez la même technique que pour la coupe.
- Placez-vous à gauche du tronc pour travailler et aussi près que possible de la tronçonneuse. Si possible, le poids de la tronçonneuse repose sur le tronc.
- Déplacez-vous seulement si le tronc se trouve entre vous et la tronçonneuse.

- Les branches ramifiées sont coupées une à une.
- Lors de l'émondage, laissez les grosses branches pointant vers le bas qui soutiennent l'arbre pour le moment. Séparez les petites branches (voir **M**) en une seule coupe.
- Si deux ou plusieurs personnes s'occupent simultanément les unes de tronçonner à la longueur et les autres d'abattre, il faudrait que la distance entre celles qui abattent et celles qui tronçonnent représente deux fois la hauteur de l'arbre qu'il s'agit d'abattre. Lors de l'abattage des arbres, il faut veiller à n'exposer personne à des risques, à ne toucher aucune ligne / conduite d'alimentation et à ne provoquer aucuns dégâts matériels. Si un arbre devait entrer en contact avec une ligne / conduite d'alimentation, il faudra prévenir immédiatement la compagnie de distribution.

## Abattre des arbres



**Il faut posséder beaucoup d'expérience pour abattre des arbres. Abattez des arbres seulement si vous êtes sûr de savoir manipuler la tronçonneuse. N'utilisez en aucun cas la tronçonneuse si vous ne vous sentez pas sûr.**

- Veillez à ce qu'aucune personne, ni animal ne se trouve près de la zone de travail. La zone de sécurité entre l'arbre à abattre et l'espace de travail doit être de deux longueurs et demie de tronc.
- Attention à la direction où l'arbre chute: L'utilisateur doit pouvoir se déplacer en toute sécurité aux alentours de l'arbre abattu afin de pouvoir couper légèrement et émonder l'arbre. Il faut éviter que l'arbre à abattre ne tombe sur un autre arbre. Pensez à la direction naturelle de chute qui dépend de l'inclinaison et de la courbure de l'arbre, de la direction du vent et du nombre de branches.
- Sur un terrain en déclivité, placez-vous au-dessus de l'arbre à abattre.
- Les petits arbres d'un diamètre de 15 à 18 cm peuvent généralement être sciés en une seule coupe.
- Les arbres d'un diamètre plus élevé doivent subir des entailles et une coupe d'abattage (voir „**O** 3. Couper des entailles“ et „**O** 4. Coupe d'abattage“).



**N'abattez jamais d'arbre par vent fort ou instable, quand il y a un risque d'endommagement ou quand l'arbre pourrait toucher une ligne électrique.**



Après avoir scié, relevez immédiatement les protections d'oreilles pour pouvoir entendre les bruits et les signaux de détresse.



### 1. Scier:

Enlevez les branches dirigées vers le bas en coupant de haut en bas. Ne sciez jamais au-dessus du niveau des épaules.



### 2. Zone de repli:

Éliminez le bois se trouvant tout autour de l'arbre pour assurer un repli plus facile. La zone de repli (1) devrait être à 45° environ à l'opposé du sens de la chute de l'arbre (2).

### **O** 3. **Couper des entailles (A):**

Commencez par exécuter la coupe inférieure, horizontale. La profondeur de coupe doit faire environ 1/3 du diamètre habituel. Cette précaution empêche de coincer la chaîne de la tronçonneuse ou le rail de guidage lorsque vous pratiquez la deuxième coupe d'entaille. Effectuez maintenant une coupe oblique avec un angle d'attaque d'environ 45°, depuis le haut qui rejoint exactement la coupe inférieure de la scie.

**!** **Ne passez jamais devant un arbre qui a déjà une entaille.**

### **O** 4. **Coupe d'abattage (B):**

Exécutez la coupe d'abattage de l'autre côté de l'arbre tandis que vous vous tenez à gauche du tronc et sciez en tirant la tronçonneuse. La coupe d'abattage doit être horizontale à environ 5 cm au-dessus de l'entaille horizontale. La coupe d'abattage devrait être profonde afin que l'espace entre la coupure d'abattage et la ligne d'entaille représente au moins 1/10 du diamètre du tronc.

La partie du tronc restée non sciée forme une nervure (un bandeau d'abattage). Cette nervure empêche l'arbre de se tordre et de chuter dans la mauvaise direction. Ne sciez pas cette nervure de part en part.

**P** 5. Lorsque la coupe d'abattage approche de la nervure, l'arbre devrait déjà commencer à chuter. S'il s'avère que l'arbre risque de ne pas chuter dans la bonne direction, ou s'il s'incline en arrière et que la chaîne de la tronçonneuse reste coincée, interrompez la coupe d'abattage et, pour ouvrir la fente de sciage et amener l'arbre sur la ligne de chute souhaitée, enfoncez des coins en bois, en plastique ou en aluminium.

**R** 6. Si le diamètre du tronc est supérieur à la longueur du guide, faites deux coupes .



**!** Pour des raisons de sécurité, nous déconseillons aux utilisateurs inexpérimentés d'abattre un tronc avec une longueur de guide inférieure au diamètre du tronc.

7. Après avoir exécuté la coupe d'abattage, l'arbre tombe de lui-même ou à l'aide de la cale ou du pied de biche.

**!** **Lorsque l'arbre commence à tomber, sortez la tronçonneuse de la coupe, arrêtez le moteur, déposez la tronçonneuse et quittez l'espace de travail par la zone de repli. Faites attention à la chute des branches et à ne pas trébucher.**

## **Connecter l'appareil à l'application Parkside**

**i** Seules les batteries Smart Performance peuvent être connectées à l'application Parkside. L'appareil se connecte à l'application via la batterie.

1. Insérez les batteries **Smart Performance** (E 16) dans l'appareil. Elles s'enclenchent de manière audible.
2. Appuyez sur la touche d'indicateur de charge (E 26)  
L'appareil est maintenant activé et la Smart-LED  (E 28) clignote (brièvement).
3. Activez le Bluetooth® sur votre smartphone.
4. Ouvrez l'application Parkside.
5. Sélectionnez .





 Si vous avez déjà connecté à l'application la batterie Smart Performance avec laquelle vous utilisez l'appareil, vous trouverez l'appareil dans la liste des appareils connectés.

6. Sélectionnez l'appareil dans la liste.

 S'il n'est pas disponible, connectez l'appareil à l'application de la façon suivante :



1. Sélectionnez « **+Ajouter appareil** » ou, si vous avez déjà appairé des appareils/batteries, le symbole **+** en haut à droite.
2. Suivez les instructions de l'application. L'application scanne les environs à la recherche d'appareils disponibles.
3. Sélectionnez l'appareil que vous souhaitez ajouter.
4. Vous pouvez si besoin renommer l'appareil. Confirmez la connexion avec « **Prêt** » ou sélectionnez directement « **Ajoute d'autres appareils** ».

L'appareil est maintenant mentionné dans  avec vos appareils connectés et peut être sélectionné.

 Une mise à jour du micrologiciel peut provoquer des modifications dans les fonctionnalités de l'application.

## Fonctions de l'application



En sélectionnant l'appareil dans la liste sous , vous arrivez ainsi sur la page d'aperçu.

 Pour obtenir de plus amples informations sur les différentes rubriques, sélectionnez le symbole .



## Directive relative à la protection des données

Vous trouverez les «  Dispositions relatives à la protection des données » sous .

## Déconnecter l'appareil et effacer les données de l'application

Sélectionnez dans  l'appareil que vous souhaitez supprimer et dont vous souhaitez effacer les données. Tout en maintenant la sélection, glissez du bord droit de l'écran vers le bord gauche .

## Problèmes avec l'application ? - FAQ

1. Sélectionnez .
2. Sélectionnez  questions les plus fréquemment posées.

 Vous trouvez ici les questions fréquemment posées et leurs réponses.

## Entretien et nettoyage

 **Effectuez en principe les travaux de maintenance et de nettoyage lorsque le moteur est coupé et les batteries retirées. Danger d'accident! Faites exécuter les travaux d'entretien qui ne sont pas décrits dans ce mode d'emploi par notre SAV. Utilisez uniquement des pièces originales Grizzly. Avant les travaux d'entretien et de nettoyage, laissez la machine refroidir. Danger d'incendie!**

 **Risque de coupures ! Portez des gants résistant aux entailles.**



Éteignez l'appareil, et avant d'effectuer tous travaux sur l'appareil, retirez la batterie de l'appareil.

- Nettoyez les fentes d'aération et la surface de la machine avec un pinceau, une balayette ou un chiffon sec. N'utilisez pas de liquides pour le nettoyage.

## Nettoyage

- Après chaque utilisation, nettoyez la machine à fond. Vous prolongerez sa longévité et éviterez des accidents.
- Enlevez l'essence, l'huile ou la graisse sur les poignées. Nettoyez les poignées avec un chiffon humide passé dans de l'eau savonneuse. Pour le nettoyage n'utilisez ni essence, ni solvant!
- Nettoyez la tronçonneuse après chaque usage. Utilisez un pinceau ou une balayette. N'employez pas de liquide pour nettoyer la chaîne. Huilez légèrement la chaîne après le nettoyage avec de l'huile de chaîne.

## Intervalles d'entretien

Exécutez les travaux d'entretien indiqués dans le tableau ci-après régulièrement. Les entretiens réguliers prolongent la longévité de votre tronçonneuse. En outre, vous obtiendrez des coupes optimales et vous éviterez les accidents.

**Tableau des intervalles d'entretien**

Pièce	Action	Avant chaque usage	Après 10 heures d'utilisation
Composants du frein de chaîne	Contrôler, remplacer le cas échéant	✓	
Roue de chaîne (20)	Vérifier l'usure/la présence de rainures, remplacer si nécessaire	✓	
Chaîne (6)	Contrôler, huiler, aiguïser le cas échéant ou remplacer	✓	
Guide (7)	Contrôler, nettoyer, huiler	✓	
Guide (7)	Retourner		✓
Fonctionnement automatique à l'huile	Vérifier, et le cas échéant nettoyer le passage de l'huile	✓	

## Lubrification de la chaîne

 Nettoyez et huilez régulièrement la chaîne. Vous la maintiendrez ainsi aiguisée et vous obtiendrez un bon rendement. Les droits de garantie ne sont pas valables si le dommage est engendré par un manque d'entretien de la tronçonneuse. Retirez les batteries et utilisez des gants résistants aux coupures lorsque vous manipulez la chaîne ou le guide-lame.

- Huilez la chaîne après le nettoyage, après une utilisation pendant 10 heures ou au moins une fois par semaine selon le cas.
- Avant de huiler la chaîne, il faut nettoyer à fond le guide, en particulier la denture du guide. Pour ce faire, utilisez une balayette ou un chiffon sec.
- Huilez chaque maillon de la chaîne à l'aide d'une burette à tête d'épingle (disponible dans le commerce spécialisé). Mettez une goutte d'huile sur les pièces articulées et sur les pointes des dents de chaque maillon de la chaîne.

## Aiguiser la chaîne



**Une chaîne mal aiguisée augmente le danger de choc en arrière! Utilisez des gants protégeant contre les coupures quand vous travaillez sur la chaîne ou sur le guide.**



Une chaîne acérée garantit un rendement de coupe optimal. Elle passe sans problème à travers le bois et produit de gros copeaux longs. Une chaîne est émoussée si vous devez appuyer sur la tronçonneuse pour pouvoir couper le bois et si les copeaux sont très

petits. Une chaîne très émoussée ne produit pas du tout de copeaux, uniquement de la sciure.

- Les parties coupantes de la chaîne sont les maillons coupants qui se composent d'une dent et d'un bec limiteur de profondeur. La différence de hauteur entre les deux détermine la profondeur d'aiguisage.
- En aiguisant les dents, il faut tenir compte des valeurs suivantes :



- angle d'aiguisage (30°)
- angle frontal (85°)
- Angle de sommet (60°)
- profondeur d'aiguisage (0,65 mm)
- diamètre de limage arrondi (4,0 mm)



**Des différences de dimensions géométriques peuvent conduire à un renforcement du choc en arrière. Danger d'accident!**

Pour aiguiser la chaîne, des outils spéciaux garantissant que les couteaux sont aiguisés à l'angle et à la profondeur corrects sont nécessaires. Nous recommandons aux utilisateurs de tronçonneuses inexpérimentés de faire aiguiser la chaîne par un spécialiste ou un atelier. Si vous vous sentez capable d'effectuer l'affûtage de la chaîne, vous pouvez acquérir des outils par exemple de la marque Parkside (p. ex. affûteuse pour chaînes).



1. Enlevez la chaîne de scie (voir chapitre "Maniement de la tronçonneuse"). Pour permettre un aiguisage correct, la chaîne devrait être bien tendue.

2. Pour l'aiguisage, il faut utiliser une lime ronde de 4,0 mm de diamètre.



### **D'autres diamètres endommagent la chaîne et peuvent entraîner un risque d'accident!**

3. Aiguissez seulement de l'intérieur vers l'extérieur. Faites passer les limes de l'intérieur de la dent vers l'extérieur. Soulevez les limes quand vous les faites revenir en arrière.
4. Aiguissez tout d'abord les dents d'un côté. Retournez la tronçonneuse et aiguissez les dents de l'autre côté.
5. La chaîne est usée et doit être échangée contre une neuve quand les dents ne mesurent plus que 4 mm environ.
6. Après l'aiguisage, tous les maillons doivent avoir la même longueur et la même largeur.
7. Tous les trois aiguisages, il faut contrôler la profondeur d'aiguisage (limite de profondeur) et limer à l'aide d'une lime plate. La limite de profondeur devrait être en retrait de 0,65 mm env. par rapport à la dent. Arrondissez légèrement la limite de profondeur vers l'avant.

## **Réglage de la tension de la chaîne**

Le réglage de la tension de la chaîne est décrit au chapitre «Montage - tension de la chaîne».

- Éteignez l'appareil, et retirez la batterie de l'appareil.
- Vérifiez régulièrement la tension de la chaîne et réglez-la aussi souvent que

possible pour que la chaîne soit tendue sur le guide, toutefois encore assez détendue pour être tirée à la main.

## **Monter une nouvelle chaîne**

Sur une chaîne neuve, la tension se réduit assez vite. Vous devez donc retendre la chaîne, après les cinq premières coupes, à intervalles plus longs ensuite. La lame (7) doit être retournée environ toutes les 10 heures de travail pour garantir une usure régulière.



Chaînes de sciage autorisées :  
Oregon 90PX056X,  
Trilink CL14356TL



**Ne montez jamais une nouvelle chaîne sur un pignon usé ou sur un guide endommagé ou usé. La chaîne pourrait sauter ou se rompre. De graves blessures pourraient en être la conséquence.**



## **Entretien du guide**



**Utilisez des gants de protection contre les coupures quand vous travaillez sur la chaîne ou sur le guide.**

1. Éteignez l'appareil et retirez les batteries (16) de l'appareil.
2. Enlevez la protection de la chaîne (13), la chaîne (6) et le guide (7).
3. Vérifiez l'usure du guide (7). Enlevez les bavures et aplanissez la surface du guide avec une lime plate.



Si le guide-chaîne est endommagé, remplacez-le. Guide-chaînes autorisés :

Oregon 164MLE041(112329),  
Trilink M1431656-1041TL.

- Nettoyez les orifices d'arrivée d'huile (H 29), du guide afin de garantir la lubrification automatique sans problème pendant le fonctionnement.
- Montez la lame (7), la chaîne (6) et la protection de chaîne (13) et tendez la chaîne.



Si l'état des orifices et le réglage d'huile sont correctes, un peu d'huile perlera de la chaîne quelques secondes après la mise en marche de la tronçonneuse.

**B****Retourner du guide**

Utilisez des gants de protection contre les coupures quand vous travaillez sur la chaîne ou sur le guide.

L'épée (7) doit être retournée pour assurer l'usure même après environ 10 heures de travail.

- Éteignez l'appareil et retirez les batteries (A 16) de l'appareil.
- Enlevez la protection de la chaîne (13), la chaîne (6) et le guide (7).
- Tournez la lame autour de son axe horizontal et montez la lame et la chaîne comme décrit au point « Monter chaîne de sciage et lame ». Vérifiez ici le sens de rotation de la chaîne de sciage !



Sens de rotation de la chaîne de coupe

Pour déterminer l'orientation de la chaîne de sciage (6), servez-vous du symbole sous le pignon de chaîne (20) lorsque le guide-lame est tourné.

**Rangement**

- Nettoyez l'appareil avant de le ranger.
- Vidangez impérativement le réservoir d'huile avant des pauses de plusieurs semaines dans l'utilisation, car l'huile de chaîne bio peut résinifier et obstruer le canal d'écoulement de l'huile (H 30).

Éliminez l'huile usagée en respectant l'environnement (voir « Élimination/Protection de l'environnement »).

- Placez le fourreau protection de lame.
- Rangez l'appareil à un endroit sec et protégé de la poussière et surtout hors de la portée des enfants.

**Élimination et écologie**

Videz le réservoir d'huile soigneusement. Enlevez la batterie de l'appareil et veillez à faire un recyclage de l'appareil, de l'huile usagée, de la batterie, des accessoires et de l'emballage dans le respect de l'environnement. Vous trouverez les consignes de recyclage de la batterie et du chargeur dans le mode d'emploi séparé.



Il ne faut pas se débarrasser des machines par le biais des ordures ménagères. Le symbole de la poubelle barrée signifie que ce produit ne doit pas être jeté avec les déchets ménagers à la fin de sa durée de vie.

- Pour éliminer l'huile usagée en respectant l'environnement, rappez-les à un service de dépollution. L'huile usa-

gée ne doivent pas pénétrer dans un conduit d'éégout ou dans un avaloir.

Directive 2012/19/UE sur les déchets d'équipements électriques et électroniques : Les appareils électriques usagés doivent être collectés séparément et introduits dans un circuit de recyclage respectueux de l'environnement.

Suivant la transposition en droit national, vous pouvez disposer des possibilités suivantes :

- Restitution à un point de vente,
- Restitution à un point de collecte officiel,
- Renvoi au fabricant / au distributeur.

Nous effectuons gratuitement la mise au rebut de votre appareil défectueux retourné

Ne sont pas concernés les accessoires qui accompagnent les appareils usagés et les moyens auxiliaires sans composants électriques.



Le produit est recyclable, est soumis à une responsabilité élargie du fabricant et est collecté dans le cadre du tri sélectif.



Portez le carton à un point de recyclage.



La batterie ne doit pas être jetée avec les déchets ménagers, dans le feu (risque d'explosion) ou dans l'eau. Les batteries endommagées présentent un risque pour l'environnement et pour votre santé en cas de fuites de vapeurs ou de liquides toxiques.

Éliminez les batteries selon les prescriptions locales. Des batteries défectueuses ou usées doivent être recyclées conformément à la directive 2006/66/CE. Veuillez déposer les batteries à un point de collecte pour batteries usagées, où elles seront recyclées écologiquement. Pour cela, veuillez vous adresser à la société de gestion des déchets de votre ville ou à notre centre de SAV.

Recyclez les batteries lorsqu'elles sont déchargées. Nous recommandons de recouvrir les bornes avec un adhésif afin d'éviter un court-circuit. N'ouvrez pas la batterie.

## A Pièces de rechange / Accessoires



**Vous obtiendrez des pièces de rechange et des accessoires à l'adresse [www.grizzlytools.shop](http://www.grizzlytools.shop)**

Les pièces détachées indispensables à l'utilisation du produit sont disponibles pendant la durée de la garantie du produit. Si vous avez des problèmes lors du passage de la commande, merci d'utiliser le formulaire de contact. Pour toute autre question, adressez-vous au « Service-Center » (voir page 99).

Pour obtenir des pièces de rechange et des accessoires, scannez le code QR qui vous renverra sur notre boutique en ligne.

## A Localisation d'erreur

Problème	Cause possible	Élimination de l'erreur
L'appareil ne démarre pas	Accu (16) déchargé ou non inséré	Contrôler le niveau de charge, éventuellement réparation par un électricien.
	Interrupteur marche/arrêt (2) défectueux	Réparation par le SAV
	Moteur défectueux	Réparation par le SAV
La chaîne ne tourne pas et une alerte sonore retentit	Frein de chaîne bloque la chaîne (6)	Vérifier le frein de chaîne, débloquer éventuellement le frein de chaîne
La coupe est mauvaise	Chaîne (6) mal montée	Monter la chaîne correctement
	Chaîne (6) émoussée	Aiguiser la denture ou monter une nouvelle chaîne
	Tension de chaîne insuffisante	Vérifier la tension
La tronçonneuse marche mal, la chaîne saute	Tension de chaîne insuffisante	Vérifier la tension
La chaîne chauffe, dégagement de fumée en sciant, coloration du guide	Huile insuffisante	Vérifier le niveau d'huile et ajouter le cas échéant, vérifier l'arrivée automatique d'huile et nettoyer le canal d'huile le cas échéant, vérifier la position du bouton de réglage d'huile ou bien faire réparer par le SAV.

## Garantie - France

Chère cliente, cher client,  
Ce produit bénéficie d'une garantie de 5 ans, valable à compter de la date d'achat.

En cas de manques constatés sur ce produit, vous disposez des droits légaux contre le vendeur du produit. Ces droits légaux ne sont pas limités par notre garantie présentée par la suite.

### Article L217-4 du Code de la consommation

Le vendeur livre un bien conforme au contrat et répond des défauts de conformité existant lors de la délivrance.

Il répond également des défauts de conformité résultant de l'emballage, des instructions de montage ou de l'installation lorsque celle-ci a été mise à sa charge par le contrat ou a été réalisée sous sa responsabilité.

### Article L217-5 du Code de la consommation

Le bien est conforme au contrat :

1° S'il est propre à l'usage habituellement attendu d'un bien semblable et, le cas échéant :

- s'il correspond à la description donnée par le vendeur et posséder les qualités que celui-ci a présentées à l'acheteur sous forme d'échantillon ou de modèle ;
- s'il présente les qualités qu'un acheteur peut légitimement attendre eu égard aux déclarations publiques faites par le vendeur, par le producteur ou par son représentant, notamment dans la publicité ou l'étiquetage ;

2° Ou s'il présente les caractéristiques définies d'un commun accord par les parties ou être propre à tout usage spécial recherché par l'acheteur, porté à la connaissance du vendeur et que ce dernier a accepté.

### Article L217-16 du Code de la consommation

Lorsque l'acheteur demande au vendeur, pendant le cours de la garantie commerciale qui lui a été consentie lors de l'acquisition ou de la réparation d'un bien meuble, une remise en état couverte par la garantie, toute période d'immobilisation d'au moins sept jours vient s'ajouter à la durée de la garantie qui restait à courir. Cette période court à compter de la demande d'intervention de l'acheteur ou de la mise à disposition pour réparation du bien en cause, si cette mise à disposition est postérieure à la demande d'intervention.

Indépendamment de la garantie commerciale souscrite, le vendeur reste tenu des défauts de conformité du bien et des vices rédhibitoires dans les conditions prévues aux articles L217-4 à L217-13 du Code de la consommation et aux articles 1641 à 1648 et 2232 du Code Civil.

### Article L217-12 du Code de la consommation

L'action résultant du défaut de conformité se prescrit par deux ans à compter de la délivrance du bien.

### Conditions de garantie

Le délai de garantie débute avec la date d'achat. Veuillez conserver soigneusement le ticket de caisse original. En effet, ce document vous sera réclamé comme preuve d'achat.

Si un défaut de matériel ou un défaut de fabrication se présente au cours des trois ans suivant la date d'achat de ce produit, nous réparons gratuitement ou remplaçons ce produit - selon notre choix. Cette garantie suppose que l'appareil défectueux et le justificatif d'achat (ticket de caisse) nous soient présentés durant cette période de trois ans



et que la nature du manque et la manière dont celui-ci est apparu soient explicités par écrit dans un bref courrier.

Si le défaut est couvert par notre garantie, le produit vous sera retourné, réparé ou remplacé par un neuf. Aucune nouvelle période de garantie ne débute à la date de la réparation ou de l'échange du produit.

### **Durée de garantie et demande légale en dommages-intérêts**

La durée de garantie n'est pas prolongée par la garantie. Ce point s'applique aussi aux pièces remplacées et réparées. Les dommages et les manques éventuellement constatés dès l'achat doivent immédiatement être signalés après le déballage. A l'expiration du délai de garantie les réparations occasionnelles sont à la charge de l'acheteur.

### **Volume de la garantie**

L'appareil a été fabriqué avec soin, selon de sévères directives de qualité et il a été entièrement contrôlé avant la livraison.

La garantie s'applique aux défauts de matériel ou aux défauts de fabrication.

Cette garantie ne s'étend pas aux parties du produit qui sont exposées à une usure normale et peuvent être donc considérées comme des pièces d'usure (par exemple : forets) ou pour des dommages affectant les parties fragiles (par exemple les commutateurs).

Cette garantie prend fin si le produit endommagé n'a pas été utilisé ou entretenu d'une façon conforme. Pour une utilisation appropriée du produit, il faut impérativement respecter toutes les instructions citées dans le manuel de l'opérateur. Les actions et les domaines d'utilisation déconseillés dans la notice d'utilisation ou vis-à-vis desquels une mise en garde est émise, doivent absolument être évités.

Le produit est conçu uniquement pour un usage privé et non pour un usage industriel. En cas d'emploi impropre et incorrect, de recours à la force et d'interventions entreprises et non autorisées par notre succursale, la garantie prend fin.

Les pièces détachées indispensables à l'utilisation du produit sont disponibles pendant la durée de la garantie du produit.

### **Article 1641 du Code civil**

Le vendeur est tenu de la garantie à raison des défauts cachés de la chose vendue qui la rendent impropre à l'usage auquel on la destine, ou qui diminuent tellement cet usage que l'acheteur ne l'aurait pas acquise, ou n'en aurait donné qu'un moindre prix, s'il les avait connus.

### **Article 1648 1er alinéa du Code civil**

L'action résultant des vices rédhibitoires doit être intentée par l'acquéreur dans un délai de deux ans à compter de la découverte du vice.

### **Marche à suivre dans le cas de garantie**

Pour garantir un traitement rapide de votre demande, veuillez suivre les instructions suivantes :

- Tenez vous prêt à présenter, sur demande, le ticket de caisse et le numéro d'identification (IAN 434681\_2304) comme preuve d'achat.
- Vous trouverez le numéro d'article sur la plaque signalétique.
- Si des pannes de fonctionnement ou d'autres manques apparaissent, prenez d'abord contact, par **téléphone** ou par **e-Mail**, avec le service après-vente dont les coordonnées sont indiquées ci-dessous. Vous recevrez alors des renseignements supplémentaires sur le déroulement de votre réclamation.

- En cas de produit défectueux vous pouvez, après contact avec notre service clients, envoyer le produit, franco de port à l'adresse de service après-vente indiquée, accompagné du justificatif d'achat (ticket de caisse) et en indiquant quelle est la nature du défaut et quand celui-ci s'est produit. Pour éviter des problèmes d'acceptation et des frais supplémentaires, utilisez absolument seulement l'adresse qui vous est donnée. Assurez-vous que l'expédition ne se fait pas en port dû, comme marchandises encombrantes, envoi express ou autre taxe spéciale. Veuillez renvoyer l'appareil, y compris tous les accessoires livrés lors de l'achat et prenez toute mesure pour avoir un emballage de transport suffisamment sûr.

## Garantie - Belgique

Chère cliente, cher client,  
Ce produit bénéficie d'une garantie de 3 ans, valable à compter de la date d'achat. En cas de manques constatés sur ce produit, vous disposez des droits légaux contre le vendeur du produit. Ces droits légaux ne sont pas limités par notre garantie présentée par la suite.

### Conditions de garantie

Le délai de garantie débute avec la date d'achat. Veuillez conserver soigneusement le ticket de caisse original. En effet, ce document vous sera réclamé comme preuve d'achat.

Si un défaut de matériel ou un défaut de fabrication se présente au cours des trois ans suivant la date d'achat de ce produit, nous réparons gratuitement ou remplaçons ce produit - selon notre choix. Cette garantie suppose que l'appareil défectueux et le justificatif d'achat (ticket de caisse) nous

soient présentés durant cette période de trois ans et que la nature du manque et la manière dont celui-ci est apparu soient explicités par écrit dans un bref courrier. Si le défaut est couvert par notre garantie, le produit vous sera retourné, réparé ou remplacé par un neuf. Aucune nouvelle période de garantie ne débute à la date de la réparation ou de l'échange du produit.

### Durée de garantie et demande légale en dommages-intérêts

La durée de garantie n'est pas prolongée par la garantie. Ce point s'applique aussi aux pièces remplacées et réparées. Les dommages et les manques éventuellement constatés dès l'achat doivent immédiatement être signalés après le déballage. A l'expiration du délai de garantie les réparations occasionnelles sont à la charge de l'acheteur.

### Volume de la garantie

L'appareil a été fabriqué avec soin, selon de sévères directives de qualité et il a été entièrement contrôlé avant la livraison.

La garantie s'applique aux défauts de matériel ou aux défauts de fabrication. Cette garantie ne s'étend pas aux parties du produit qui sont exposées à une usure normale et peuvent être donc considérées comme des pièces d'usure (par exemple : forets) ou pour des dommages affectant les parties fragiles (par exemple les commutateurs)..

Cette garantie prend fin si le produit endommagé n'a pas été utilisé ou entretenu d'une façon conforme. Pour une utilisation appropriée du produit, il faut impérativement respecter toutes les instructions citées dans le manuel de l'opérateur. Les actions et les domaines d'utilisation déconseillés dans la notice d'utilisation ou vis-à-vis des-

quels une mise en garde est émise, doivent absolument être évités.

### Marche à suivre dans le cas de garantie

Pour garantir un traitement rapide de votre demande, veuillez suivre les instructions suivantes :

- Tenez vous prêt à présenter, sur demande, le ticket de caisse et le numéro d'identification (IAN 434681\_2304) comme preuve d'achat.
- Vous trouverez le numéro d'article sur la plaque signalétique.
- Si des pannes de fonctionnement ou d'autres manques apparaissent, prenez d'abord contact, par **téléphone** ou par **e-Mail**, avec le service après-vente dont les coordonnées sont indiquées ci-dessous. Vous recevrez alors des renseignements supplémentaires sur le déroulement de votre réclamation.
- En cas de produit défectueux vous pouvez, après contact avec notre service clients, envoyer le produit, franco de port à l'adresse de service après-vente indiquée, accompagné du justificatif d'achat (ticket de caisse) et en indiquant quelle est la nature du défaut et quand celui-ci s'est produit. Pour éviter des problèmes d'acceptation et des frais supplémentaires, utilisez absolument seulement l'adresse qui vous est donnée. Assurez-vous que l'expédition ne se fait pas en port dû, comme marchandises encombrantes, envoi express ou autre taxe spéciale. Veuillez renvoyer l'appareil, y compris tous les accessoires livrés lors de l'achat et prenez toute mesure pour avoir un emballage de transport suffisamment sûr.

## Service Réparations

Vous pouvez, contre paiement, faire exécuter par notre service, des réparations **qui ne font pas partie de la garantie**. Nous vous enverrons volontiers un devis estimatif. Nous ne pouvons traiter que des appareils qui ont été correctement emballés et qui ont envoyés suffisamment affranchis.

**Attention :** veuillez renvoyer à notre agence de service votre appareil nettoyé et avec une note indiquant le défaut constaté. Les appareils envoyés en port dû - comme marchandises encombrantes, en envoi express ou avec toute autre taxe spéciale ne seront pas acceptés. Nous exécutons gratuitement la mise aux déchets de vos appareils défectueux renvoyés.

## Service-Center



### Service France

Tel.: 0800 919270  
E-Mail: grizzly@lidl.fr  
**IAN 434681\_2304**



### Service Belgique

Tel.: 0800 12089  
E-Mail: grizzly@lidl.be  
**IAN 434681\_2304**

## Importateur

Veuillez noter que l'adresse suivante n'est pas une adresse de service après-vente. Contactez d'abord le service après-vente cité plus haut.

### Grizzly Tools GmbH & Co. KG

Stockstädter Straße 20  
63762 Großostheim  
Allemagne  
www.grizzlytools.de

## Inhoud

<b>Inleiding .....</b>	<b>100</b>
<b>Gebruik .....</b>	<b>101</b>
<b>Algemene beschrijving .....</b>	<b>101</b>
Omvang van de levering .....	101
Functiebeschrijving .....	101
Overzicht .....	102
Veiligheidsfuncties .....	102
<b>Technische gegevens .....</b>	<b>102</b>
Laadtijden .....	103
<b>Veiligheidsvoorschriften .....</b>	<b>104</b>
Symbolen in de handleiding .....	104
Symbolen op de zaag .....	104
Algemene veiligheidsinstructies voor elektrisch gereedschap .....	106
Veiligheidsinstructies voor kettingzagen .....	109
Veiligheidsmaatregelen tegen terugslag .....	110
Verdergaande veiligheidsinstructies .....	112
Restrisico's .....	112
<b>Laadproces .....</b>	<b>112</b>
Accu laden .....	113
<b>Montage .....</b>	<b>113</b>
Zaagketting en zwaard monteren....	113
Ketting aanspannen .....	114
Kettingsmering .....	115
Accu verwijderen/aanbrengen .....	115
<b>Bediening .....</b>	<b>116</b>
Starten .....	116
Indicator overbelasting .....	116
Laadstatusindicator .....	116
Kettingsnelheid veranderen .....	116
Kettingrem controleren .....	117
Automatische oliebevloeiing controleren .....	117
Zwaard vervangen .....	117
<b>Zaagtechnieken .....</b>	<b>118</b>
Algemeen .....	118
Doorzagen .....	119
Snoeien .....	119
Bomen vellen .....	120
<b>Apparaat met de Parkside-app verbinden .....</b>	<b>121</b>
Functies van de app .....	122
Privacyrichtlijn .....	122
Ontkoppel het apparaat en wis gegevens uit de app .....	122
Problemen met de app? - VGV .....	122
<b>Onderhoud en reiniging .....</b>	<b>122</b>
Reiniging .....	123
Onderhoudsintervallen .....	123
Kettingen oliën .....	124
Ketting slijpen .....	124
Spanning instellen .....	125
Nieuwe ketting laten inlopen .....	125
Zwaard onderhouden .....	125
Zwaard omdraaien .....	126
<b>Bewaren .....</b>	<b>126</b>
<b>Berging en milieu .....</b>	<b>126</b>
<b>Vervangstukken/Accessoires....</b>	<b>128</b>
<b>Foutmeldingen .....</b>	<b>128</b>
<b>Garantie .....</b>	<b>129</b>
<b>Reparatieservice .....</b>	<b>130</b>
<b>Service-Center .....</b>	<b>130</b>
<b>Importeur .....</b>	<b>130</b>
<b>Vertaling van de originele CE-conformiteitsverklaring .....</b>	<b>347</b>
<b>Explosietekening .....</b>	<b>356</b>

## Inleiding

Hartelijk gefeliciteerd met de aankoop van uw nieuw apparaat. Daarmee hebt u voor een hoogwaardig apparaat gekozen. Dit apparaat werd tijdens de productie op kwaliteit gecontroleerd en aan een eindcontrole onderworpen. De functionaliteit van uw apparaat is bijgevolg verzekerd. Het kan niet worden uitgesloten dat zich in uitzonderlijke gevallen op of in het apparaat

of in de slangen ervan resten van smeestoffen bevinden. Dat is geen manco of defect en geen grond voor ongerustheid.



De gebruiksaanwijzing vormt een bestanddeel van dit apparaat. Ze omvat belangrijke aanwijzingen voor veiligheid, gebruik en afvalverwijdering. Maak u vóór het gebruik van het apparaat met alle bedienings- en veiligheidsinstructies vertrouwd. Gebruik het apparaat uitsluitend zoals beschreven en voor de aangegeven toepassingsgebieden. Bewaar de handleiding goed en overhandig alle documenten bij het doorgeven van het apparaat mee aan derden.

## Gebruik

De akku-kettingzaag is enkel voor het zagen van hout gekonstrueerd. Voor alle andere toepassingen (bv. het snijden van metselwerk, kunststoffen of levensmiddelen) is de zaag niet geschikt.

Het apparaat maakt deel uit van de reeks Het apparaat maakt deel uit van de X 20 V TEAM serie van Parkside en kan worden gebruikt met accu's uit de X 20 V TEAM serie van Parkside. De accu's mogen alleen met originele laders van de reeks X 20 V TEAM worden geladen.

De machine is voor gebruik door volwassenen bedoeld. Jongeren onder de 16 jaar mogen enkel onder toezicht de kettingzaag gebruiken. De kettingzaag is voor de doe-het-zelver bedoeld. Ze werd niet voor industrieel langdurig gebruik ontwikkeld. De producent is niet verantwoordelijk voor schade die veroorzaakt wordt door foute bediening of door gebruik bij toepassingen waarvoor de zaag niet geschikt is. Deze elektrische kettingzaag mag slechts door één persoon en uitsluitend voor het zagen van hout gebruikt worden. De kettingzaag moet met de rechterhand aan de

achterste handgreep en met de linkerhand aan de voorste handgreep vastgehouden worden. Vóór gebruik van de kettingzaag moet de gebruiker alle in de gebruiksaanwijzing vermelde opmerkingen en aanwijzingen gelezen en begrepen hebben. De gebruiker moet gepaste persoonlijke beschermingsmiddelen (PBM) dragen. Met de kettingzaag mag uitsluitend hout gezaagd worden. Materialen zoals bijvoorbeeld kunststof, steen, metaal of hout dat vreemde voorwerpen (bijvoorbeeld spijkers of schroeven) omvat, mogen niet behandeld worden!

## Algemene beschrijving



De afbeeldingen vindt u op de uitklapbare pagina's.

## Omvang van de levering

Pak het apparaat uit en controleer, of de inhoud volledig is:

- Akku-kettingzaag
- Zwaard (geleidingsrails) (reeds gemonteerd)
- Ketting (reeds gemonteerd)
- Beschermkoker voor zwaard
- Olieflles met 180 ml bio-zaagkettingolie
- Gebruiksaanwijzing



**De accu's en de lader zijn niet meegeleverd.**

Zorg voor een reglementair voorgeschreven afvalverwijdering van het verpakkingsmateriaal.

## Functiebeschrijving

De draadloze kettingzaag is voorzien van een ketting-snelspansysteem. De cirkelzaagketting wordt over een zwaard (geleiderail) geleid. Een automatisch oliesysteem zorgt

voor continue kettingsmering. Om de gebruiker te beschermen, is het apparaat uitgerust met verschillende beveiligingsapparaten.

Het apparaat kan gekoppeld worden met de Parkside app.

Hieronder wordt de functie van de bedieningsonderdelen omschreven.

## Overzicht

- A** 1 Achterste handgreep
- 2 Aan-/uitknop
- 3 Inschakelblokkering
- 4 Voorste handgreep
- 5 Kettingremhendel/voorste handbescherming
- 6 Zaagketting
- 7 Zwaard (geleiderail)
- 8 Aanslagtand
- 9 Olietankdop
- 10 Oliepeil-indicatie
- 11 Bevestigingsschroef voor kettingwielafdekking
- 12 Schroef voor ketting-snelspanstelsysteem
- 13 Kettingwielafdekking
- 14 Achterste handbeveiliging
- 15 Zwaardbeschermingskoker
- 16 Accu
- 16a Ontgrendelknop accu
- 17 Lader
- 18 Oliefles
- B** 19 Railpin
- 19a Pen
- 20 Kettingronde
- 21 Kettingspanbalkje
- 22 Houder van kettingspanbalkje
- E** 23 Geleiderail voor accu
- 24 Laadstatusindicator
- 25 Kettingnelheidsweergave
- 26 Knop voor de laadindicator

27 Toets voor de selectie van de kettingsnelheid

28 Smart-led-indicator

**G** 29 Indicator

**H** 30 Oliedoorlaat

## **A** Veiligheidsfuncties

### **1 achterste handvat met bescherming voor de hand (14)**

beschermt de hand tegen takken en twijgen en als de ketting losspringt.

### **2 Aan-/uitschakelaar met kettingblokkering**

bij loslaten van de aan- en uitschakelaar stopt de machine onmiddellijk

### **3 startvergrendeling**

om de machine te kunnen starten, moet eerst de startvergrendeling ontgrendeld worden.

### **5 kettingremhendel / bescherming van de hand**

Veiligheidsvoorziening, die de ketting bij terugslag onmiddellijk stopzet; de hendel is ook manueel te gebruiken; beschermt de linker hand van de gebruiker als deze van het voorste handvat afglijdt.

### **6 ketting met lichte terugslag**

helpt u door speciaal ontwikkelde veiligheidsvoorzieningen terugslagen op te vangen.

### **8 klemhendel**

versterkt de stabiliteit als verticale snedes doorgevoerd worden en maakt het zagen makkelijker.

## Technische gegevens

### **Akku-kettingzaag ..PPKSA 40 Li B2**

Motorspanning

U ..... 40 V === (gelijkspanning); (2 x 20 V)

Motorstroom I .....	16 A
Beschermingsklasse .....	IPX0
Kettingnelheid	
$v_0$ .....	15 m/s resp. 20 m/s
$v_{max}$ .....	25 m/s
Gewicht (zonder zaagketting, zwaard, zwaardbeschermingskoker, olie, accu's) .....	ca. 3,17 kg
Olietank .....	180 ml
16" Zwaard .... Trilink M1431656-1041TL	
Kettingsteek .....	Trilink CL14356TL
Schakelafstand .....	3/8" (9,525 mm)
Schakelafstand .....	10 mm
Schakelsterkte .....	1,1 mm
Aantal aandrijfelementen .....	56
Tanden van het kettingwiel .....	6
Zwaardlengte .....	455 mm/45,5 cm
Zaaglengte .....	ca. 380 mm/38 cm
Temperatuur .....	max 50 °C
Bedrijf .....	-20 - 50 °C
Opslag .....	0 - 45 °C
Geluidsdrukniveau ( $L_{pA}$ )	
.....	90,5 dB; $K_{pA} = 3$ dB
Geluidsvermogensniveau ( $L_{WA}$ )	
gemeten .....	99,8 dB; $K_{WA} = 3,29$ dB
gewaarborgd .....	103 dB
Vibratie	
( $a_{ii}$ ).. maximaal	1,76 m/s <sup>2</sup> ; $K = 1,5$ m/s <sup>2</sup>
Accu-type .....	Li-ion
bij gebruik met Smart-accu's	
(Smart PAPS 204 A1/Smart PAPS 208 A1)	
Werkfrequentie/	
frequentieband .....	2400 - 2483,5 MHz
max. zendvermogen .....	≤ 20 dBm

De vermelde totale trillingswaarden en geluidsemisiewaarden zijn gemeten volgens een genormeerde testprocedure en kunnen worden gebruikt om een elektrisch gereedschap met een ander gereedschap te vergelijken. De vermelde totale trillingswaarden en geluidsemisiewaarden kunnen ook worden gebruikt voor een voorlopige inschatting van de belasting.

**Waarschuwing:** De trillings- en geluidsemisies kunnen tijdens het werkelijke gebruik van het elektrische gereedschap afwijken van de vermelde waarden, afhankelijk van de manier waarop het elektrische werktuig wordt gebruikt en vooral van de aard van het bewerkte werkstuk. Er moeten veiligheidsmaatregelen voor de bescherming van de gebruiker worden vastgelegd, die gebaseerd zijn op een inschatting van de trillingsbelasting in werkelijke gebruiksomstandigheden (hierbij moeten rekening worden gehouden met alle onderdelen van de bedrijfscyclus, bijvoorbeeld die momenten waarop het elektrische apparaat is uitgeschakeld en die momenten waarop het is ingeschakeld maar onbelast draait).

## Laadtijden

Het apparaat maakt deel uit van de reeks X 20 V TEAM van Parkside en kan worden gebruikt met accu's uit de reeks X 20 V TEAM van Parkside. Accu's van de reeks X 20 V TEAM mogen alleen met laders van de reeks X 20 V TEAM worden geladen.

We bevelen u aan dit apparaat uitsluitend met volgende accu's te gebruiken: PAP 20 A1, PAP 20 A2, PAP 20 A3, PAP 20 B1, PAP 20 B3, Smart PAPS 204 A1, Smart PAPS 208 A1. We bevelen u aan deze accu's met volgende laders te laden: PLG 20 A1, PLG 20 A2, PLG 20 A3, PLG 20 A4, PLG 20 C1, PLG 20 C2, PLG 20 C3, PLG 201 A1, PDSL G 20 A1, PDSL G 20 B1, Smart PLGS 2012 A1.

Laadtijd (min.)	PAP 20 A1 PAP 20 A2 PAP 20 B1	PAP 20 A3 PAP 20 B3 Smart PAPS 204 A1	Smart PAPS 208 A1
PLG 20 A1 PLG 20 A4 PLG 20 C1	60	120	240
PLG 20 C2	45	80	165
PLG 20 A2 PLG 20 A3 PLG 20 C3 PDSLG 20 A1 PDSLG 20 B1	45	60	150
PLG 201 A1	135	250	500
Smart PLGS 2012 A1	35	45	50

**i** De laadtijd wordt beïnvloed door factoren als de temperatuur van de omgeving en de accu, alsmede de toegepaste netspanning, en kan daarom afwijken van de opgegeven waarden.

## Veiligheidsvoorschriften

Dit gedeelte behandelt de fundamentele veiligheidsrichtlijnen bij het werken met de elektrische kettingzaag.

 Een elektrische kettingzaag is een gevaarlijke machine, die bij fout of slordig gebruik ernstige of zelfs dodelijke verwondingen kan veroorzaken. Let daarom op volgende richtlijnen voor zowel uw veiligheid als voor die van anderen en vraag bij onzekerheden een vakman om raad.

### Symbolen in de handleiding

 **Gevaarsymbolen met gegevens ter preventie van lichamelijke letsels en materiële schade**

 Gebodsteken (in plaats van het uitroepingsteken is het gebod toe-

gelicht) met gegevens ter preventie van beschadigingen

 Aanwijzingsteken met informatie voor een betere omgang met het apparaat

 Draag beschermende handschoenen om snijwonden te vermijden!

### Symbolen op de zaag

 Een elektrische kettingzaag is een gevaarlijke machine, die bij fout of slordig gebruik ernstige of zelfs dodelijke verwondingen kan veroorzaken. Let daarom op volgende richtlijnen voor zowel uw veiligheid als voor die van anderen en vraag bij onzekerheden een vakman om raad.





 Lees aandachtig de gebruiksaanwijzing die bij de machine hoort!

 Oog- en oorbescherming dragen!  
 Draag een veiligheidsbril!

 Draag een veiligheidshelm

 Beschermende kledij gebruiken

 Draag veiligheidshandschoenen om snijwonden te voorkomen.

 Draag snijvaste veiligheidslaarzen met anti-slip-zolen.

 Hou de machine met beide handen vast.

 **Opgepast! Terugslag – let op voor terugslag van de machine**

 Stel de machine niet bloot aan vuur. De machine mag noch vochtig zijn noch in vochtige omgeving gebruikt worden.

 Voer onderhouds- en reinigingswerkzaamheden in principe enkel bij uitgeschakelde motor en verwijderde accu's uit.



 **103 dB** Gegarandeerd akoestisch niveau

 **16"** Zwaardlengte

 Machines horen niet bij huishoudelijk afval thuis.

 **AUTO STOP** Kettingrem

 **Opmerking: Kettingrem loskoppelen voor het startproces**

 **1**  **2** Kettingnelheidindicator

 Niveaus instellen  
 Kettingnelheid

 Slimme ledsignaallampjes

 Toets voor laadstatusindicator

 Laadstatusindicator

**Pictogram onder het kettinggrondsel:**

  Looprichting van de zaagketting in acht nemen. Let op! Lees de gebruiksaanwijzing.

**Pictogram op het zwaard:**

 Snij-inrichting

 Groefbreedte

 Kettingpas

 Aantal aandrijfkoppelingen

**Pictogram op de bevestigingsschroef voor de kettingwielafdekking:**

 OPEN

 DICHT

**Pictogram op de kettingremhendel:**

 Kettingrem: UIT

 Kettingrem: AAN

Pictogram op de schroef voor het ketting-snelspansysteem:



lossen



aanspannen

Pictogrammen op de olietankdop:



Zaagkettingolie

Pictogrammen op de verpakking:



Voer de verpakking en het product op milieuvriendelijke manier af.



Recyclingpictogram: Golfkarton

## Algemene veiligheidsinstructies voor elektrisch gereedschap



**WAARSCHUWING!** Lees alle veiligheidsaanwijzingen, instructies, borden en technische gegevens die voor dit elektrische gereedschap gelden. Verzuim bij de naleving van de veiligheidsinstructies en aanwijzingen kan een elektrische schok, brand en/of ernstige verwondingen veroorzaken.

### Bewaar alle veiligheidsinstructies en aanwijzing voor de toekomst.

Het in de veiligheidsinstructies gebruikte begrip „Elektrisch gereedschap“ heeft betrekking op elektrisch gereedschap met netvoeding (met netsnoer) en op elektrisch gereedschap met batterijvoeding (zonder netsnoer).

## 1) Veiligheid op de werkplaats

- a) **Houd uw werkruimte netjes en goed verlicht.** Wanorde of onverlichte werkomgevingen kunnen tot ongevallen leiden.
- b) **Werk met het elektrische gereedschap niet in een explosieve omgeving, waarin er zich brandbare vloeistoffen, gasen of stoffen bevinden.** Elektrisch gereedschap produceert vonken, die het stof of de dampen kunnen doen ontsteken.
- c) **Houd kinderen en andere personen tijdens het gebruik van het elektrische gereedschap op een veilige afstand.** In geval van afleiding kunt u de controle over het apparaat verliezen.

## 2) Elektische veiligheid

- a) **De aansluitstekker van het elektrische gereedschap moet in het stopcontact passen. De stekker mag op geen enkele manier veranderd worden. Gebruik geen adapterstekkers samen met geaard elektrisch gereedschap.** Ongewijzigde stekkers en passende stopcontacten doen het risico voor een elektrische schok afnemen.
- b) **Vermijd lichamelijk contact met geaarde oppervlakken, zoals van buizen, verwarmingsinstallaties, fornuizen en koelkasten.** Er bestaat een verhoogd risico door een elektrische schok als uw lichaam geaard is.
- c) **Houd elektrisch gereedschap op een veilige afstand tot regen of nattigheid.** Het binnendringen van water in elektrisch gereedschap doet

het risico voor een elektrische schok toenemen.

- d) **Gebruik het snoer niet voor een ander doeleinde om het elektrische gereedschap te dragen, op te hangen of om de stekker uit het stopcontact te trekken. Houd het snoer op een veilige afstand tot hitte, olie, scherpe kanten of bewegende apparaatonderdelen.** Beschadigde of verstrikt geraakte snoeren doen het risico voor een elektrische schok toenemen.
- e) **Als u met elektrisch gereedschap in de open lucht werkt, maakt u enkel gebruik van verlengsnoeren, die ook voor buiten geschikt zijn.** Het gebruik van een voor buiten geschikt verlengsnoer doet het risico voor een elektrische schok afnemen.
- f) **Wanneer het gebruik van het elektrische gereedschap in een vochtige omgeving niet te vermijden is, gebruik dan een aardlekschakelaar.** Het gebruik van een aardlekschakelaar reduceert het risico op een elektrische schok.

### 3) Veiligheid van personen

- a) **Wees aandachtig, let erop wat u doet en ga verstandig aan het werk met elektrisch gereedschap. Gebruik geen elektrisch gereedschap als u moe bent of onder de invloed van drugs, alcohol of medicijnen staat.** Een moment van onoplettendheid bij het gebruik van het elektrische gereedschap kan tot ernstige verwondingen leiden.
- b) **Draag persoonlijke beschermingsuitrusting en altijd een beschermbril.** Het dragen van een

persoonlijke beschermingsuitrusting, zoals stofmasker, slipvrije veiligheidsschoenen, beschermende helm of gehoorbescherming, al naargelang de aard en de toepassing van het elektrische gereedschap, doet het risico voor verwondingen afnemen.

- c) **Vermijd een onopzettelijke in-gebruikname. Vergewis u dat het elektrische gereedschap uitgeschakeld is voordat u het op de stroomvoorziening en/of de accu aansluit, het opneemt of draagt.** Als u bij het dragen van het elektrische gereedschap uw vinger aan de schakelaar hebt of het apparaat ingeschakeld op de stroomvoorziening aansluit, kan dit tot ongevallen leiden.
- d) **Verwijder instelgereedschap of schroefsleutel voordat u het elektrische gereedschap inschakelt.** Gereedschap of een sleutel, die zich in een draaiend apparaatonderdeel bevindt, kan tot verwondingen leiden.
- e) **Vermijd een abnormale lichaamshouding. Zorg voor een veilige stand en houd te allen tijde uw evenwicht.** Daardoor kunt u het elektrische gereedschap in onverwachte situaties beter controleren.
- f) **Draag geschikte kledij. Draag geen ruimzittende kleding of sieraden. Houd haar, kledij en handschoenen op een veilige afstand tot bewegende onderdelen.** Loszittende kledij, sieraden of lang haar kan/kunnen door bewegende onderdelen vastgegrepen worden.
- g) **Wanneer stofafzuig- en opvangsystemen kunnen worden gemonteerd, moeten deze aangesloten worden en correct worden gebruikt.** Gebruik van een

stofafzuiginrichting kan gevaren door stof doen afnemen.

- h) Laat u niet verleiden tot een vals gevoel van veiligheid en negeer nooit de veiligheidsregels voor elektrische gereedschappen, ook wanneer u na veelvuldig gebruik vertrouwd bent met het elektrisch gereedschap.** Onoplettende handelingen kunnen in fracties van seconden ernstig lichamelijk letsel tot gevolg hebben.

**4) Gebruik en behandeling van het elektrische gereedschap**

- a) Overbelast het apparaat niet. Gebruik voor uw werk het daarvoor bestemde elektrische gereedschap.** Met het passende elektrische gereedschap werkt u beter en veiliger in het aangegeven vermogensgebied.
- b) Gebruik geen elektrisch gereedschap, waarvan de schakelaar defect is.** Elektrisch gereedschap, dat niet meer in- of uitgeschakeld kan worden, is gevaarlijk en moet gerepareerd worden.
- c) Trek de stekker uit het stopcontact en/of verwijder de afneembare accu, voordat u instellingen aan het apparaat verricht, gebruiksassessoires verwisselt of het elektrische gereedschap weglegt.** Deze voorzorgsmaatregel voorkomt een onopzettelijke start van het elektrische gereedschap.
- d) Bewaar ongebruikt elektrisch gereedschap buiten het bereik van kinderen. Laat personen het apparaat niet gebruiken, die daarmee niet vertrouwd zijn of deze aanwijzingen niet gelezen**

**hebben.** Elektrisch gereedschap is gevaarlijk als het door onervaren personen gebruikt wordt.

- e) Verzorg het elektrische gereedschap en de bijbehorende werktuigen zorgvuldig.** Controleer, of beweegbare onderdelen foutloos functioneren en niet klemmen, of er onderdelen gebroken of zodanig beschadigd zijn, dat de werking van het elektrische gereedschap in negatieve zin beïnvloed wordt. Laat beschadigde onderdelen vóór het gebruik van het apparaat repareren. Tal van ongevallen hebben hun oorzaak in slecht onderhouden elektrisch gereedschap.

- f) Houd snijd-/snoeigereedschap scherp en netjes.** Zorgvuldig onderhouden snijd-/snoeigereedschap met scherpe snijkanten geraken minder gekneld en is gemakkelijker te bedienen.

- g) Gebruik elektrisch gereedschap, toebehoren, gebruiksgereedschap enz. in overeenstemming met deze aanwijzingen. Houd daarbij rekening met de arbeidsomstandigheden en de uit te voeren activiteit.** Het gebruik van elektrisch gereedschap voor andere dan de voorziene toepassingen kan tot gevaarlijke situaties leiden.

- h) Houd grepen en greepvlakken droog, schoon en vrij van olie en vet.** Gladde grepen en greepvlakken maken het moeilijk om elektrisch gereedschap in onvoorziene situaties veilig te bedienen en onder controle te houden.

**5) Zorgvuldig omgaan met en gebruiken van Accutoestellen**

- a) Laad de accu's alleen op in accusladers, die door de producent aanbevolen worden.** Voor een ac-

culader die geschikt is voor een bepaald soort accu's bestaat brandgevaar als hij met andere accu's gebruikt wordt.

- b) Gebruik alleen de daarvoor voorziene accu's in de elektro-werktuigen.** Het gebruik van andere accu's kan tot verwondingen en brandgevaar leiden.
- c) Houd de niet-gebruikte accu uit de buurt van paperclips, munten, sleutels, nagels, schroeven of andere kleine metalen voorwerpen, die een overbrugging van de contacten zouden kunnen veroorzaken.** Een kortsluiting tussen de accucontacten kan tot brandwonden of brand leiden.
- d) Bij verkeerd gebruik kan vloeistof uit de accu vrijkomen. Vermijd contact daarmee. Bij toevallig contact met water afspoelen. Als de vloeistof in de ogen komt, moet u bovendien een arts consulteren.** Vrijkomende accuvloeistof kan tot geïrriteerde huid of brandwonden leiden.
- e) Gebruik geen beschadigde of gemodificeerde accu.** Beschadigde of gemodificeerde accu's kunnen zich onverwacht gedragen en brand, explosies en lichamelijk letsel veroorzaken.
- f) Stel een accu niet bloot aan brand of te hoge temperaturen.** Brand of temperaturen boven 130 °C kunnen een explosie veroorzaken.
- g) Volg alle aanwijzingen voor het laden op en laad de accu of het accugereedschap nooit buiten het in de gebruiksaanwijzing aangegeven temperatuurbereik.** Foutief laden of laden buiten het toegelaten temperatuurbereik kan de accu vernielen en het brandgevaar verhogen.

## 6) Service

- a) Laat uw elektrisch gereedschap uitsluitend door gekwalificeerd, vakkundig geschoold personeel en enkel met originele reserveonderdelen repareren.** Daardoor wordt verzekerd dat de veiligheid van het elektrische gereedschap in stand gehouden wordt.
- b) Verricht nooit onderhoud aan beschadigde accu's.** Alle onderhoud aan accu's zou alleen door de fabrikant of een geautoriseerde serviceorganisatie moeten worden verricht.

## Veiligheidsinstructies voor kettingzagen

- a) Houd bij een draaiende zaag alle lichaamsdelen op een veilige afstand van de zaagketting. Vergewis u vóór de start van de zaag dat de zaagketting niets raakt.** Bij het werken met een kettingzaag kan één moment van onoplettendheid ertoe leiden dat kleding of lichaamsdelen door de zaagketting vastgegrepen worden.
- b) Houd de kettingzaag altijd met uw rechterhand aan de achterste handgreep en uw linkerhand aan de voorste handgreep vast.** Het vasthouden van de kettingzaak in een omgekeerde arbeidshouding verhoogt het risico op verwondingen en mag niet toegepast worden.
- c) Houd de kettingzaag alleen vast aan de geïsoleerde grijpvlakken, omdat de zaagketting in contact kan komen met verborgen elektrische leidingen.** Contact van de zaagketting met een onder spanning staande leiding kan ook me-

talen onderdelen van het apparaat onder spanning zetten en een elektrische schok veroorzaken.

- d) **Draag oogbescherming. Verdere persoonlijke beschermingsmiddelen voor gehoor, hoofd, handen, benen en voeten zijn aangeraden.** Passende persoonlijke beschermingsmiddelen reduceren het risico op letsel door rondvliegende spaanders en onopzettelijk aanraken van de zaagketting.
- e) **Werk niet met de kettingzaag op een boom, een ladder, vanaf een dak of een onstabiel oppervlak.** Als u op een dergelijke manier werkt, bestaat het risico op ernstig letsel.
- f) **Zorg er altijd voor dat u stabiel staat en gebruik de kettingzaag alleen wanneer u op een vaste, veilige en egale ondergrond staat.** Een gladde ondergrond of een onstabiel standvlak kan leiden tot evenwichtsverlies of verlies van de controle over de kettingzaag.
- g) **Houd er bij het snoeien van een onder spanning staande tak rekening mee dat deze terugveert.** Als de spanning in de houtvezels wordt losgelaten, kan de gespannen tak de gebruiker raken en/of de kettingzaag uit de hand wegrukken.
- h) **Wees bijzonder voorzichtig bij het snijden van ondergroei en jonge bomen.** Het dunne materiaal kan in de zaag verstrikt raken en op u slaan of u uit evenwicht brengen.
- i) **Draag de kettingzaag aan de voorste handgreep en in uitgeschakelde toestand. Houd daarbij de zaagketting van de zaag weg van het lichaam. Monteer altijd eerst de veiligheidsafdekking voordat u de kettingzaag**

**transporteert of opbergt.** Een zorgvuldige omgang met de kettingzaag reduceert de kans op onopzettelijk contact met de lopende zaagketting.

- j) **Volg de instructies voor het smeren, het spannen van de ketting en het vervangen van het zaagblad en de ketting.** Een verkeerd gespannen of gesmeerde zaagketting kan scheuren of het risico op terugslag verhogen.
- k) **Zaag alleen hout. Gebruik de kettingzaag niet voor werkzaamheden waarvoor hij niet bestemd is. Bijvoorbeeld: Gebruik de kettingzaag niet voor het zagen van metaal, plastic, metselwerk of bouwmaterialen die niet van hout zijn gemaakt.** Het gebruik van de kettingzaag voor doeleinden die niet in overeenstemming met de bestemming zijn, kan leiden tot gevaarlijke situaties.
- l) **Probeer een boom niet te vellen voordat u de risico's goed begrijpt en weet hoe u ze kunt vermijden.** De gebruiker of andere personen kunnen door een vallende boom ernstig verwond raken.

## Veiligheidsmaatregelen tegen terugslag



Opgepast terugslag! Let tijdens het werken op terugslag van de machine. Er bestaat verwondingsgevaar. U kan terugslag vermijden door behoedzaamheid en de juiste zaagtechniek.

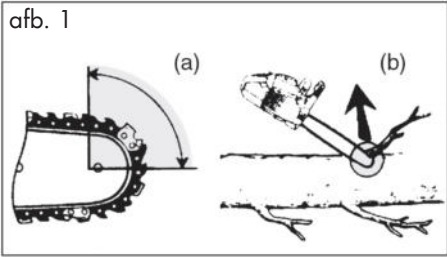

- Terugslag kan zich voordoen wanneer het uiteinde van de geleiderail een voorwerp raakt of wanneer het hout kromt en de kettingzaag in de snede vastklemt (zie afb. 1, b).
- Een aanraking met het uiteinde van de rail kan in sommige gevallen tot een onverwachte, achterwaarts gerichte reactie leiden, waarbij de geleiderail opwaarts en in de richting van de met de bediening belaste persoon geslagen wordt (zie afb. 1, a).
- Het vastzitten van de kettingzaag aan de bovenkant van de geleiderail kan de rail fel in de richting van de operator terugstoten.
- Iedere van deze reacties kan ertoe leiden dat u de controle over de zaag verliest en u zich mogelijk ernstig verwondt. Vertrouw niet uitsluitend op de in de kettingzaag ingebouwde veiligheidsvoorzieningen. Als gebruiker van een kettingzaag dient u verschillende maatregelen te treffen om vrij van gevaar voor ongevallen en verwondingen te kunnen werken.

Een terugslag is het gevolg van een verkeerd of ontbrekend gebruik van het elektrische gereedschap. De terugslag kan door gepaste voorzorgsmaatregelen, zoals hierna beschreven, voorkomen worden:

- Houd de zaag met beide handen vast, waarbij duim en vinger de handgrepen van de kettingzaag omsluiten. Breng uw lichaam en armen in een positie, waarin u tegen de terugslagkrachten bestand kunt zijn.** Als er gepaste maatregelen getroffen worden, kan de met de bediening belaste persoon de terugslagkrachten meester zijn. Noot de kettingzaag loslaten.
- Vermijd een abnormale lichaamshouding en zaag niet boven schouderhoogte.** Daardoor wordt een onopzettelijk contact met het uiteinde van de rail vermeden en een betere controle van de kettingzaag in onverwachte situaties mogelijk gemaakt.
- Gebruik steeds door de fabrikant voorgeschreven reserverails en zaagkettingen.** Verkeerde reserverails en zaagkettingen kunnen tot een scheur van de ketting en/of tot een terugslag leiden.
- Houd u aan de aanwijzingen vanwege de fabrikant voor het scherpen en het onderhouden van de zaagketting.** Te lage dieptebegrenzers verhogen de helling tot terugslag.
- Volg alle instructies op wanneer u de kettingzaag ontdoet van opgehoopt materiaal, deze opslaat of onderhoud uitvoert. Zorg ervoor dat de schakelaar uitgeschakeld en de batterij verwijderd is.** Onverwachte werking van de kettingzaag bij het verwijderen van materiaalophopingen of tijdens onderhoud kan ernstig letsel veroorzaken.

## Verdergaande veiligheidsinstructies

- Respecteer zorgvuldig de onderhouds-, controle- en service-instructies in deze gebruiksaanwijzing. Beschadigde veiligheidsinrichtingen en onderdelen moeten door het vakkundige personeel van ons servicecenter gerepareerd of vervangen worden, voor zover er niet iets anders aangegeven is in de gebruiksaanwijzingen.
- Leg het netsnoer zo dat het tijdens het zagen niet wordt gegrepen door takken of iets dergelijks.
- Het is aanbevolen dat een eerste gebruiker het snijden van rondhout op een zaagbok of onderstel zou oefenen.
- Ga bij zaagwerkzaamheden op een helling altijd boven de boomstam staan. Om op het moment van het „doorzagen“ de volledige controle te behouden, dient u tegen het einde van het zagen de druk te reduceren zonder de vaste greep op de handgrepen van de kettingzaag te lossen. Zorg ervoor dat de zaagketting de grond niet raakt. Is de snede gemaakt, wacht dan tot de zaagketting stilstaat alvorens de elektrische kettingzaag daar te verwijderen. Schakel de motor van de elektrische kettingzaag steeds uit alvorens van boom te veranderen.
- Vuil, stenen, losse schors, nagels, klemmen en draad moeten van de boom worden verwijderd.
- **Gebruik geen toebehoren dat niet door PARKSIDE is aanbevolen.** Dit kan namelijk leiden tot elektrische schok of brand.

## Restrisico's

Ook als u dit elektrische gereedschap zoals voorgeschreven bedient, blijven er al-

tijd restrisico's bestaan. Volgende gevaren kunnen zich in verband met de constructiewijze en uitvoering van dit elektrische gereedschap voordoen:

- a) Snijdwonden
- b) Gehoorschade indien er geen geschikte gehoorbescherming gedragen wordt.
- c) Schade aan de gezondheid, die van hand-/armtrillingen het gevolg zijn indien het apparaat gedurende een langere periode gebruikt wordt of niet zoals reglementair voorgeschreven beheerd en onderhouden wordt.



Waarschuwing! Dit elektrische gereedschap produceert tijdens de werking een elektromagnetisch veld. Dit veld kan in bepaalde omstandigheden actieve of passieve medische implantaten in negatieve zin beïnvloeden. Om het gevaar voor ernstige of dodelijke verwondingen te verminderen, adviseren wij personen met medische implantaten, hun arts en de fabrikant van het medische implantaat te raadplegen voordat de machine bediend wordt.



**Volg de veiligheidsvoorschriften en de instructies voor het opladen en het correcte gebruik die in de gebruiksaanwijzing van uw Parkside X 20 V Team Series accu en lader staan.**

**Een gedetailleerde beschrijving van het laadproces en andere informatie vindt u in de aparte gebruiksaanwijzing ervan.**

## Laadproces



**Stel de accu niet bloot aan extreme omstandigheden zoals hitte en schokken. Er bestaat een**



**risico op verwondingen door lek-  
kende elektrolytoplossing! Bij oog-  
of huidcontact de aangetaste plek-  
ken met water of neutralisator  
afspoelen en een arts raadplegen.**



**Laad de accu uitsluitend in  
droge ruimtes op. De buiten-  
kant van de accu moet schoon en  
droog zijn voordat u de lader aan-  
sluit. Er bestaat gevaar voor letsels  
door elektrische schok.**



Laad accu's uit de reeks  
X 20 V Team van PARKSIDE enkel op  
met een lader van de reeks X 20 V Team  
van PARKSIDE.

- Laad de accu op vóór het eerste ge-  
bruik.
- Neem in ieder geval de geldende  
veiligheidsvoorschriften, alsmede de  
voorschriften en aanwijzingen inzake  
milieubescherming in acht.

## Accu laden



Laat een opgewarmde accu eerst af-  
koelen voordat u hem oplaadt. Laad  
de accu (16) op wanneer alleen nog de  
rode led van de laadindicator (E 24)  
brandt.

1. Verwijder, indien nodig, de accu's (16)  
uit het apparaat.
2. Schuif de accu's (16) in de laadschacht  
van een X 20 V Team lader van PARK-  
SIDE.
3. Sluit de lader aan op een stopcontact.
4. Haal na het laden de stekker van de  
lader uit het stopcontact.
5. Trek de accu's (16) uit de lader.

## Overzicht van de led-controle- indicaties op de lader:

**Groene led brandt zonder geplaatste accu:**

Lader klaar voor gebruik.

**Groene led brandt:** Accu is geladen.

**Rode led brandt:** Accu laadt.

**Rode led knippert:** Te hoge temperatuur

**Rode en groene led knipperen:**

Accu defect

## Montage



**Draag bij het werken met de  
kettingzaag altijd veiligheids-  
handschoenen en gebruik  
enkel de originele onderde-  
len. Trek de stekker uit als u  
aan de machine zelf wil wer-  
ken. Er bestaat gevaar voor  
verwondingen!**

Vóór u de elektrische kettingzaag in ge-  
bruik neemt, moet u:

- de zaagketting spannen,
- kettingolie bijvullen,
- **beide** accu's opladen en plaatsen
- de werking van de kettingrem en het  
automatische oliesysteem controleren.



## Zaagketting en zwaard monteren



Schakel het apparaat uit en haal de  
accu eruit voordat u werkzaamhe-  
den uitvoert.

1. Plaats de zaag op een vlakke  
ondergrond.
2. Draai de bevestigingsschroef (11)  
**tegen de wijzers van de klok**  
() in, om de kettingwielkap (13)  
te verwijderen.
3. Spreid de zaagketting (6) in een lus uit,  
zodat de snijkanten rechtsonder zijn uitge-

lijnd. Raadpleeg het pictogram onder het kettingwiel (20) om de zaagketting (6) uit te lijnen.



Looprichting van de zaagketting

4. Leg de zaagketting (6) in de zwaardsleuf. Houd het zwaard (7) voor de montage in een hoek van ca. 45 graden naar boven gezwenkt om de zaagketting gemakkelijker van het kettinggrondsel (20) te kunnen brengen. Het is normaal als de zaagketting doorhangt.
5. Plaats het zwaard (7) en de ketting (6) op de railpin (19). Als de pen (19a) rechts van de railbout (19) in de langgatuitsparing van het zwaard zit, zit het zwaard goed. Het is normaal dat de ketting (6) doorhangt.
6. Plaats de kettingwielkap (13). Daarbij moet het kettingspanbalkje (21) aan de binnenkant van de kettingwielafdekking (13) in de houder voor het kettingspanbalkje (22) worden gestoken.
7. Draai de bevestigingsschroef (11) van de kettingwielafdekking (➔) lichtjes vast.
8. Span de ketting (6) voor, door de schroef voor ketting-snelspanstelsel (12) rechtsonder te draaien.
9. Draai de bevestigingsschroef (11) vast.



Opgepast!

De zaag kan olie verliezen.

Let u alstublieft erop dat de zaag na gebruik kan naoliën of leeglopen, vooral als ze zijdelings of op kop wordt gelegd. Dit is normaal en wordt door de noodzakelijke verluchtingsopeningen in de bovenste tankrand veroorzaakt en is geen reden tot klacht. Aangezien elke zag in de productie

gecontroleerd en met olie getest wordt, kan het zijn dat ondanks lediging een klein beetje olie in de tank gebleven is, welke tijdens het transport de behuizing licht met olie bevuild. Maak de behuizing met een vod schoon.

Vooraleer u de ketting vervangt, moet de gleuf van de geleidingsrail worden schoongemaakt omdat bij aanwezige vuilafzettingen de ketting uit de rail kan springen. Het vuil kan ook de kettingolie opzuigen. Het gevolg zou zijn dat de kettingolie niet of slechts in geringe mate aan de onderkant van de rail komt en de smering dus gereduceerd wordt.

## Ketting aanspannen

Het regelmatig aanspannen van de ketting dient voor de veiligheid van de gebruiker en vermindert of verhindert slijtage en kettingschade. We raden de gebruiker aan voor het aanvangen van het werk en met intervallen van ca. 10 minuten de kettingspanning te controleren en indien nodig te corrigeren.

Tijdens werken met de zaag wordt de ketting warm en zet daardoor een beetje uit. Met dit "langer worden" moet in het bijzonder bij nieuwe kettingen rekening worden gehouden.



De ketting niet aanspannen of vervangen als deze nog heet is, omdat ze na het afkoelen opnieuw een beetje inkrimpt. Bij niet-naleving kan dit leiden tot schade aan de geleidingsrail of de motor, omdat de ketting dan te strak rond het zwaard ligt. Kettingspanning en -smering beïnvloeden aanzienlijk de levensduur van de ketting.

De ketting is juist aangespannd als ze aan de onderkant van het zwaard niet doorhangt en men met de hand de ketting er volledig kan omheen trekken. Bij het trekken aan de zaagketting met een trekkracht van 9 N (ca. 1 kg) mag de afstand tussen de zaagketting en de geleidingsrail niet meer dan 2 mm bedragen.

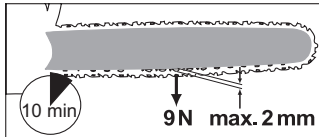

- C**
1. Controleer of de kettingrem los staat, d.w.z. of de kettingrem tegen (5) de voorste handgreep (4) is gedrukt.
  2. Draai de bevestigingsschroef (11) los (↻).
  3. Voor het aanspannen van de zaagketting draait u de schroef (12) voor het ketting-snelspanstelsel **in uurwijzerszin**. Voor het verminderen van de spanning draait u de schroef (12) **tegen uurwijzerszin**.
  4. Draai de bevestigingsschroef (11) weer vast (↻).

**i** Een nieuwe zaagketting moet u na minimaal 5 zaagsneden nogmaals opspannen.

## Kettingsmering

**i** Zwaard en ketting mogen nooit zonder olie vallen. Als u de accukettingzaag met te weinig olie gebruikt, nemen de zaagprestaties en de levensduur van de zaagketting af, omdat de ketting sneller bot wordt. Bij te weinig olie is er rookontwikkeling of een verkleuring van het zwaard zichtbaar.

De motorzaag is met een automatische olie-bevloeiing uitgerust. Zodra de motor versnelt, vloeit ook de olie sneller naar het zwaard (7) toe.

**!** Schakel het apparaat uit en haal de accu eruit voordat u werkzaamheden uitvoert.

## Kettingolie bijvullen:

- Controleer de oliestandindicatie (10) regelmatig en vul bij het bereiken van de „Minimumindicatie“ olie bij. **i** De „Minimummarkering“ is de onderste streep op de oliepeilindicator (10). De olietank bevat ca. 180 ml olie.
- Gebruik een kettingolie met een laag gehalte aan kleefadditieven. Kettingolie en biologische kettingolie met additieven om wrijving en slijtage tegen te gaan, zijn te koop in onze online shop.
- Maak de olietank leeg als u langere werkpauses (6-8 weken) inlast.

- D**
1. Draai de dop van de olietank (9) en vul de tank met kettingolie.
  2. veeg eventueel gemorste olie weg en sluit de dop weer.

**!** **Schakel altijd het apparaat uit en laat de motor afkoelen voordat u kettingolie ingiet. Doordat er olie overloopt, ontstaat er brandgevaar.**

## E Accu verwijderen/aanbrengen

1. Om de accu's (16) in het apparaat te plaatsen, schuift u de accu's langs de geleidingsrails (23) in het apparaat. Ze klikken hoorbaar vast.

- Om de accu's (16) uit het apparaat te verwijderen, drukt u op de ontgrendelknop (A 16a) van de accu's en trekt u ze eruit.

## Bediening



Start de kettingzaag pas als het zwaard, de ketting en de kettingwielbescherming juist gemonteerd zijn. Let bij het starten op een stabiele houding. Wees er zeker van voor het starten dat de elektrische kettingzaag geen voorwerpen raakt.



Opgelet! De zaag kan olie verliezen, zie Ingebruikname.



### Starten



Het apparaat kan slechts met **twee** geplaatste accu's van de reeks X 20 V Team van Parkside gebruikt worden.

- Plaats evt. de accu's (16) in het apparaat (zie „Accu plaatsen/verwijderen“).
- Kontroleer voor het starten
  - of er genoeg olie in de tank is, vul anders olie bij (zie “Kettingolie bijvullen”)
  - laadtoestand van de accu.
- Ontgrendel de kettingrem door de remhendel (5) tegen het voorste handvat (4) te drukken.
- Houdt de akku-kettingzaag goed met beide handen vast, met de rechter hand aan het achterste (1) en met de linker hand aan het voorste handvat (4). Duimen en vingers moeten de handvaten goed omsluiten.
- Druk eerst op de toets voor laadtoestandindicatie (E 26), om het apparaat te activeren.

- Voor het inschakelen, schuift u met de rechterduim de inschakelblokkering (3) naar voren en drukt u op de aan-/uitknop (2). Laat de inschakelblokkering (3) weer los.
- De motorzaag stopt als u de aan- en uitschakelaar (2) weer loslaat. Een continu-schakeling is niet mogelijk.

## Indicator overbelasting

Bij overbelasting knipperen de rode en gele leds van de laadtoestand indicator (E 24).

## Laadstatusindicator



Druk op de knop van de laadindicator (E 26).

De LED's op het bedieningspaneel branden.

De laadstatus van de accu's wordt aangegeven door de overeenkomstige LED-lampjes op de laadstatusindicator (E 24).

**Drie LED's branden (rood, oranje en groen):**  
accu geladen

**Twee LED's branden (rood en oranje):**  
accu gedeeltelijk geladen

**Eén LED brandt (rood):**  
accu moet worden geladen



## Kettingsnelheid veranderen

Door op de selectieknop voor de kettingsnelheid (27) te drukken, kunt u wisselen tussen kettingsnelheden van 15 en 20 m/s. U kunt zien met welke kettingsnelheid het apparaat momenteel werkt door het oplichten van de niveaus 1 of 2 van de kettingsnelheidsindicator (25).  
Niveau 1: 15 m/s    Niveau 2: 20 m/s

**i** In niveau 2 is de kettingsnelheid 25 m/s als u het apparaat gebruikt met twee 8 Ah Performance accu's „Smart PAPS 208 A1“.

## **G** Kettingrem controleren

**i** De motor kan niet starten als de kettingrem vergrendeld is. Gebruik de kettingrem niet om de kettingzaag te starten of te stoppen.

### **Methode 1:**

1. Leg de akku-kettingzaag op een vaste, effen ondergrond. Ze mag niet met
2. Druk op de kettingremhendel (5).
3. Leg de accu's (16) in het apparaat. Er klinkt een waarschuwingstoon. Er klinkt een waarschuwingstoon. De kettingrem werkt.
4. Ontkoppel de kettingrem.

### **Methode 2:**

1. Leg de akku-kettingzaag op een vaste, effen ondergrond. Ze mag niet met
2. Druk op de kettingremhendel (5).
3. Houdt de elektrische kettingzaag goed met beide handen vast, met de rechter hand aan het achterste (**F** 1) en met de linker hand aan het voorste handvat (**F** 4). Duimen en vingers moeten de handvaten goed omsluiten.
4. Start de akku-kettingzaag. Er klinkt een waarschuwingstoon. De indicator (29) voor de geplaatste kettingrem knippert. De kettingrem werkt.
5. Laat de aan-/uitknop (2) los.



**Indien de kettingrem niet goed funtioneert, mag u de kettingzaag niet gebruiken. Laat de akku-kettingzaag door onze klantenservice repareren.**

## **Automatische oliebevloeiing controleren**

Kontroleer voor het starten het oliepeil en de automatische olie-bevloeiing.

- Start de kettingzaag en houdt ze boven een lichte ondergrond. De zaag mag de bodem niet aanraken. Als u oliesporen ziet, funktioneert de kettingzaag naar behoren.

**i** Als er geen oliespoor zichtbaar is, reinig dan eventueel de oliedoorlaat of laat de akku kettingzaag door onze klantenservice repareren.

**H** Reinig de olietoevoer van het zwaard (30) om een optimale, automatische oliebevloeiing van de ketting tijdens het zagen te garanderen. Gebruik een borstel of een doek om alle resten uit het olie-uitlaatkanaal te verwijderen.

## **B** Zwaard vervangen

1. Schakel het apparaat uit en neem de accu's (**A** 16) uit het apparaat.
2. Plaats de zaag op een vlakke ondergrond.
3. Draai de bevestigingsschroef (11) en de schroef voor het ketting-snelspansysteem (12) tegen uurrijzerzin, om de kettingspanning te verminderen en de kettingwielkap (13) te verwijderen.
4. Verwijder het zwaard en de ketting (6). Houd het zwaard (7) voor de demontage in een hoek van ca. 45 graden naar boven gezwenkt om de zaagketting gemakkelijker van het kettinggrondsel (20) te kunnen afnemen.

5. Vervang het zwaard en monteer zwaard en ketting zoals onder „Zaagketting en zwaard monteren“ beschreven.



Goedgekeurde zwaarden:  
Oregon 164MLE041(112329),  
Trilink M1431656-1041TL.



Het opspannen van de nieuwe ketting wordt in het hoofdstuk, 'Inbedrijfstelling' beschreven.

## Zaagtechnieken

### Allgemeen



Neem de bescherming tegen lawaai en lokale voorschriften bij het houthakken in acht. Plaatselijke bepalingen kunnen een onderzoek naar geschiktheid noodzakelijk maken. Vraag bij het bosbeheer na.

- Vuil, stenen, losse schors, spijkers, haakjes en draad dienen van de boom verwijderd te worden.
- Bij zaagwerkzaamheden op een helling steeds boven de boomstam staan.
- Om op het moment van het „doorzagen“ de volledige controle te behouden tegen het einde van de snede de drukkracht verminderen zonder de vaste grip aan de handgrepen van de kettingzaag te lossen. Erop letten dat de kettingzaag niet de grond raakt. Na voltooiing van de snede de stilstand van de kettingzaag afwachten voordat men de zaagketting daar verwijdert.
- De motor van de kettingzaag altijd uitschakelen voordat men van de ene naar de andere boom overgaat.
- Zet bij iedere snede de klauwaanslag er vast tegen en begin dan pas met het zagen.

- U heeft een betere controle over de zaag als u met de onderkant van het zwaard (met trekkende ketting) en niet met de bovenkant van het zwaard (met schuivende ketting) zaagt.
- De ketting mag tijdens of na het doorzagen noch de aarde noch andere voorwerpen aanraken.
- Let op dat de zaagketting nooit in de zaagsnede wordt geklemd. De boomstam mag niet breken of scheuren.
- Let ook op de veiligheidsmaatregelen i.v.m. terugslag (zie veiligheidsvoorschriften).
- Laat bij het knotten de grotere naar beneden gerichte takken die de boom steunen, in eerste instantie staan. Kleinere takken, met een snijbeweging afsnijden
- Bij zaagwerkzaamheden op een helling steeds boven de boomstam staan. Om op het moment van het „doorzagen“ de volledige controle te behouden tegen het einde van de snede de drukkracht verminderen zonder de vaste grip aan de handgrepen van de kettingzaag te lossen. Erop letten dat de kettingzaag niet de grond raakt. Na voltooiing van de snede de stilstand van de kettingzaag afwachten voordat men de zaagketting daar verwijdert. De motor van de kettingzaag altijd uitschakelen voordat men van de ene naar de andere boom overgaat.



**Als de ketting vast komt te zitten, probeer dan in geen geval de akku-kettingzaag met geweld uit de boom te trekken. Er bestaat verwondingsgevaar. Zet de motor af en gebruik een wig of een hefboomarm om de akku-kettingzaag los te krijgen.**

## Doorzagen

Doorzagen is het zagen van de geveld boom in kleinere, te hanteren stukken. Zorg ervoor dat u stabiel staat en dat uw lichaamsgewicht gelijkmatig is verdeeld over beide voeten. Indien mogelijk moet de stam zijn geplaatst op takken, balken of wiggen of erdoor ondersteund worden.

- Let erop dat de ketting tijdens het zagen niet de aarde raakt.
- Zorg voor een goede, stabiele houding en stelt u zich op steile terreinen boven de stam. Om op het moment van het „doorzagen“ de volledige controle te behouden, dient u tegen het einde van het zagen de persdruk te reduceren zonder de vaste greep aan de handgrepen van de kettingzaag te lossen. Is de snede gemaakt, wacht dan tot de zaagketting stil staat, alvorens de kettingzaag daar te verwijderen. Schakel de motor van de kettingzaag steeds uit, alvorens van boom te veranderen.

### I 1. Stam ligt op de grond

Zaag de stam langs boven volledig door en let erop, op het einde de bodem niet te raken. Indien de stam kan worden gedraaid, zaagt u hem voor 2/3 door. Vervolgens draait u de stam om en zaagt u de rest van boven naar beneden door.

### J 2. Stam is aan 1 kant gestut

Zaag de stam eerst van beneden naar boven (met de bovenkant van het zwaard) voor 1/3 door, om te voorkomen dat stam scheurt. Zaag vervolgens de boom van boven naar beneden (met de onderkant van het zwaard) naar de eerste zaagsnede toe, om te voorkomen dat de ketting wordt vastgeklemd.

### K 3. Stam is aan beide kanten gestut

Zaag de stam eerst van boven naar beneden (met de onderkant van het zwaard) voor 1/3 door. Zaag de stam vervolgens van onder naar boven (met de bovenkant van het zwaard) door, tot de onderste zaagsnede is bereikt.

### L 4. Zagen op een zaagbok

Houd de elektrische kettingzaag met beide handen stevig vast en beweeg de kettingzaag tijdens het zagen van het lichaam af. Als de stam is doorgezaagd, brengt u de zaag rechts langs uw lichaam (1). Houd uw linkerarm zo recht mogelijk (2). Let op de vallende stam. Ga zo staan, dat de vallende stam geen gevaar oplevert. Let op uw voeten. De vallende stam kan op uw voeten vallen. Denk ook om uw evenwicht (3).

### M Snoeien

Met snoeien wordt het afzagen van takken en twijgen van een geveld boom bedoeld.



Er gebeuren vaak ongelukken bij het snoeien. Zaag nooit takken af als u op een boomstam staat. Let op een eventuele terugslag als takken onder spanning staan.

- Verwijder de zijtakken pas na het doorzagen.
- Onder spanning staande takken moeten van onder naar boven gezaagd worden om vastklemmen van de kettingzaag te voorkomen.
- Bij het afzagen van dikkere takken gebruikt men dezelfde techniek als bij het verzagen.

- Werk links van de stam en zo dicht mogelijk bij de elektrische kettingzaag. Laat het gewicht van de zaag zoveel mogelijk op de stam rusten.
- Verander van plaats om takken aan de andere kant van de stam af te zagen.
- Vertakte takken worden apart afgezaagd. (zie **M**).

## Bomen vellen



**Er is veel ervaring vereist om bomen te vellen. Vel enkel bomen als u zeker en veilig met de elektrische kettingzaag kan omgaan. Gebruik de elektrische kettingzaag in ieder geval niet als u zich onzeker voelt.**

- Let erop dat er geen mensen of dieren in de buurt van het werkterrein zijn. De veilige afstand tussen de te vellen boom en de eerstvolgende werkplaats moet 2 ½ boomlengte bedragen.
- Let op de valrichting. De gebruiker moet zich in de buurt van de geveldde boom veilig kunnen bewegen om de boom makkelijk te kunnen doorzagen en snoeien.
- Vermijdt dat de vallende boom in een andere boom blijft hangen. Let op de natuurlijke valrichting die van neiging en kromming van de boom, van de windrichting en het aantal tallen afhankelijk is.
- Sta bij steile terreinen steeds boven de te vellen boom.
- Kleine bomen met een diameter van 15-18 cm kunnen normaal met 1 snede afgezaagd worden.
- Bij bomen met een grotere diameter moet er met kerfsnijwerk en een valsneede gewerkt worden (zie „**O** 3. Kerven zagen“ en „**O** 4. Valsnede“).

- Worden bomen door twee of meerdere personen tegelijk gesnoeid en geveld, dan moet de afstand tussen de personen die bomen vellen en snoeien ten minste het dubbele van de hoogte van de boom bedragen die wordt geveld. Bij het vellen van bomen moet worden gegarandeerd dat andere personen niet worden blootgesteld aan gevaar, dat er geen nutsvoorzieningen worden geraakt en er geen materiële schade wordt veroorzaakt. Komt een boom met een voedingskabel in aanraking, dan moet het nutsbedrijf onmiddellijk op de hoogte worden gebracht.
- Vuil, stenen, losse schors, nagels, klemmen en draad moeten van de boom worden verwijderd.



**Vel geen boom als er een sterke of draaiende wind is of als er gevaar voor beschadiging van eigendom bestaat of als de boom op leidingen zou kunnen vallen.**



Zet onmiddellijk na einde van de werkzaamheden de oorbescherming af zodat u waarschuwingssignalen en geluiden kan horen



### 1. Snoeien:

Verwijder takken die naar beneden hangen door even boven de tak te beginnen. Snoei nooit hoger dan op schouderhoogte.



### 2. Vluchttraject:

Verwijder het kreupelhout rondom de boom, zodat u zich eenvoudig kunt terugtrekken. Het vluchttraject (1) dient in ongeveer 45° te staan op de geplande valrichting (2).



### **O** 3. **Kerven zagen (A)**

Maak een valkerf in de richting waarin de boom moet vallen.

Begin met de onderste, horizontale snede. De zaagdiepte moet ongeveer 1/3 van de stamdiameter bedragen. Daardoor wordt vermeden dat de zaagketting of de geleidingsrail bij de tweede inkeping ingeklemd raakt. Maak nu een schuine zaagsnede met een slijhoek van ongeveer 45°, van bovenaf, die precies op de onderste zaagsnede uitkomt.

**!** **Ga nooit voor een boom staan die ingekerfd is.**

### **O** 4. **Valsnede (B)**

Maak de valsnede aan de andere zijde van de stam, terwijl u links van de boomstam staat en met trekkende ketting zaagt. De valsnede moet horizontaal 5 cm boven de horizontale kerfsnede verlopen.

De valsnede moet zo diep zijn dat de afstand tussen valsnede en kerflijn minstens 1/10 van de stamdiameter bedraagt. Het niet doorgezaagde gedeelte van de stam wordt bestempeld als scharnierstuk (valkerf). Het scharnierstuk verhindert dat de boom draait en in de verkeerde richting valt. Zaag het scharnierstuk niet door.

**P** 5. Als de velsnede aan het scharnierstuk wordt benaderd, zou de boom moeten beginnen te vallen. Als blijkt dat de boom eventueel niet in de gewenste richting valt of terug neigt en de zaagketting klem komt te zitten, onderbreekt u de velsnede en gebruikt u een wig van hout, kunststof of aluminium om de snede te openen en de boom om te leggen in de gewenste vallijn.

**R** 6. Als de stamdiameter groter is dan de lengte van het zwaard, maak dan 2 snedes.



Wij raden onervaren gebruikers veiligheidshalve af om een boomstam te vellen waarvan de diameter groter is dan de lengte van het zwaard.

7. Na het zagen van de valsnede valt de boom vanzelf of met behulp van de wig of het breekijzer.



**Trek de zaag uit de snede, schakel de motor uit, leg de akku-kettingzaag neer en verlaat het terrein via de vluchtweg van zodra de boom begint te vallen. Let op voor de vallende takken en struikel niet.**

## **Apparaat met de Parkside-app verbinden**

**i** Alleen **Smart Performance**-accu's kunnen worden aangesloten op de Parkside-app. Het apparaat maakt verbinding met de app via de accu.

1. Leg **Smart Performance**-accu's (E 16) in het apparaat. Ze klikken hoorbaar vast.

2. Druk op de toets van de laadindicator (E 26).

Het apparaat is nu geactiveerd en de Smart-led  (E 28) knippert (kort).

3. Activeer Bluetooth® op uw smartphone.

4. Open de Parkside-app.

5. Selecteer .

**i** Als u de **Smart Performance**-accu waarmee u het apparaat gebruikt al hebt verbonden met de app, vindt u het apparaat in de lijst met verbonden apparaten.

6. Selecteer het apparaat uit de lijst.

**i** Als deze niet beschikbaar is, dan verbindt u het apparaat als volgt met de app:

1. Selecteer „+ Apparaat toevoegen“ of, als u al apparaten/accu's hebt gekoppeld, het + rechtsboven.
2. Volg de instructies van de app. De app scant de omgeving op beschikbare apparaten.
3. Selecteer het apparaat dat u wilt toevoegen.
4. U kunt het apparaat eventueel een andere naam geven. Bevestig de succesvolle verbinding met „Klaar“ of selecteer direct „Voeg andere apparaten toe“.

Het toestel staat nu onder  bij uw aangesloten apparaten en kan worden geselecteerd.

**i** Een upgrade van de firmware kan wijzigingen van de functionaliteit van de app tot gevolg hebben.

## Functies van de app

Selecteer het toestel in de lijst onder  om naar de overzichtspagina te gaan.

**i** Voor meer gedetailleerde informatie over afzonderlijke punten selecteert u het .

## Privacyrichtlijn

De volledige „ Gegevensbeschermingsbepalingen“ vindt u onder .

## Ontkoppel het apparaat en wis gegevens uit de app

Selecteer onder  het apparaat dat u wilt verwijderen en waarvan u de gegevens wilt verwijderen, houd de selectie ingedrukt en veeg van rechts naar links over het scherm .

## Problemen met de app? - VGV

1. Selecteer .
2. Selecteer  veelgestelde vragen.

**i** Hier vindt u veelgestelde vragen en de bijbehorende antwoorden.

## Onderhoud en reiniging

 **Voer onderhouds- en reinigingswerkzaamheden in principe bij uitgeschakelde motor en verwijderde accu's uit. Verwondingsgevaar!**

**Laat onderhoudswerkzaamheden die niet in deze handleiding worden genoemd door onze werkplaats uitvoeren. Gebruik enkel originele vervangstukken. Laat de machine eerst afkoelen vooraleer u de machine gaat reinigen of herstellen. Gevaar voor verbranding!**

 **Gevaar door snijdwonden! Draag tegen snijdwonden beschermende handschoenen.**

 Schakel het apparaat uit en haal de accu eruit voordat u werkzaamheden uitvoert.

## Reiniging

- Reinig de machine grondig na elk gebruik. Daardoor verlengt u de levensduur van de machine en vermijdt u ongelukken.
- Houdt de handvaten benzine-, olie- en vetvrij. Maak de handvaten indien nodig met een vochtige, in zeep gewassen vod schoon. Gebruik geen oplosmiddel of benzine voor het reinigen!
- Reinig na elk gebruik de ketting. Gebruik hiervoor een penseel of handveger. Gebruik geen vloeistoffen voor het reinigen van de ketting. Na reiniging de ketting licht met olie instrijken.
- Reinig de verluchtingsgaten en de oppervlakken van de machine met een penseel, handveger of droge vod. Gebruik geen vloeistoffen voor het reinigen.

## Onderhoudsintervallen

Voer de in onderstaande tabel opgesomde onderhoudswerkzaamheden regelmatig uit. Door regelmatig onderhoud van uw zaag wordt haar levensduur verlengd. Bovendien kan u dan optimaal zagen en worden ongelukken vermeden.

### Tabel onderhoudsintervallen

Machine-onderdeel	Uit te voeren	Voor elk gebruik	Na 10 uur gebruik
Onderdelen van de kettingrem	Controleren, indien nodig vervangen	✓	
Kettingwiel (20)	Controleren op slijtage/keren, indien nodig vervangen	✓	
Ketting (6)	Controleren, oliën, indien nodig slijpen of vervangen	✓	
Zwaard (7)	Controleren, reinigen, oliën	✓	
Zwaard (7)	Omdraaien		✓
Automatische olieregeling	Controleren, indien nodig oliedoorloop reinigen	✓	

## Kettingen oliën



Reinig en olie de ketting regelmatig. Daardoor houdt u de ketting scherp en levert de machine top-prestaties. Bij schade veroorzaakt door ontoereikend onderhoud van de akku-kettingzaag vervalt de garantie. Verwijder de accu's en gebruik snijbestendige handschoenen bij het hanteren van de ketting of het zwaard.

- Olie de ketting na reiniging, na 10 uur gebruik of minstens 1 maal per week naar gelang wat eerst voorkomt.
- Voor het oliën moet het zwaard, voornamelijk de tanden van het geleispoor, grondig gereinigd worden. Gebruik hiervoor een handveger of een droge vod.
- De delen van de ketting kan u het best met behulp van een oliespuit met punt oliën (in de vakhandel te verkrijgen). Breng druppelsgewijs olie aan op de punten van de tanden en de schakels van de ketting.

## Ketting slijpen



**Afwijkingen van de aangegeven maten van de slijpgeometrie kunnen de neiging van de machine tot terugslag verhogen. Vergroot het gevaar op ongevallen.**



Voor het slijpen van de ketting zijn speciale werktuigen noodzakelijk, waarvan de messen de juiste hoek hebben en in de juiste diepte geslepen zijn. Onervaren gebruikers van kettingzagen raden wij aan de ketting door een vakman of in een

werkplaats te laten slepen. Als u toch zelf de ketting wil slepen, koop dan het noodzakelijke gereedschap in de vakhandel.

- De zagende delen van de ketting zijn de snij-onderdelen die uit een zaagtand en een dieptebegrenzer bestaan. Het hoogteverschil tussen deze twee bepaalt de slijpdiepte.
- Bij het slijpen van de zaagtanden moeten volgende waarden in acht genomen worden:



- slijphoek (30°)
- borsthoek (85 °)
- Dakhoek (60°)
- slijpdiepte (0,65 mm)
- diameter van de ronde veil (4,0 mm)



**Deviations from the measurement data of the cutting geometry can lead to an increase of the spring-back slope of the machine. Increased danger of accident!**

Voor het slijpen van de ketting zijn speciale werktuigen noodzakelijk, waarvan de messen de juiste hoek hebben en in de juiste diepte geslepen zijn. Onervaren gebruikers van kettingzagen raden wij aan de ketting door een vakman of in een werkplaats te laten slepen. Als u zelfverzekerd bent in het slijpen van de ketting kunt u het gereedschap bijv. bij Parkside kopen (bijv. kettingslijper).



1. Verwijder de ketting (zie hoofdstuk "Bediening"). Om te zorgen dat de tanden goed kunnen worden geslepen, dient de ketting strak rond het zwaard te zitten.

- voor het slijpen is een ronde vijl met een diameter van 4,0 mm vereist.



**Andere diameters beschadigen de ketting en verhogen het gevaar op ongevallen bij het werken met de zaag.**

- Slijp enkel van binnen naar buiten. Leidt de veil van de binnenkant van de zaagtand naar buiten. Houdt de veil omhoog als u ze terugtrekt.
- Slijp eerst de tanden aan een kant. Draai de zaag om en slijp de tanden aan de andere kant.
- De ketting is versleten en moet door een nieuwe vervangen worden als er slechts nog ca. 4 mm van de zaagtand over is.
- Na het slijpen, moeten alle snijdelen even lang en breed zijn.
- Na 3 keer slijpen, moet telkens de slijpdiepte (dieptebegrenzing) gecontroleerd worden en de hoogte met behulp van een platte vijl aangepast worden. De dieptebegrenzing moet ca. 0,65 mm tegenover de zaagtand naar achter geplaatst worden. Rond daarna de dieptebegrenzing een beetje naar voor af.

**Spanning instellen**

Het instellen van de kettingspanning is in het gedeelte over "Montage - kettingzaag spannen" beschreven.

- Schakel het apparaat uit en haal de accu uit het apparaat.
- Kontroleer de spanning regelmatig en stel deze zo veel mogelijk bij zodat de ketting nauw aan het geleispoor ligt,-

maar toch nog los genoeg zit om et de hand aan te kunnen trekken.

**Nieuwe ketting laten inlopen**

Bij een nieuwe ketting vermindert de spankracht na enige tijd. Daarom moet u na de eerste 5 snedes, daarna in grotere afstanden, de ketting opnieuw aanspannen.



Goedgekeurde zaagkettingen: Oregon 90PX056X, Trilink CL14356TL



**Bevestig nooit een ketting op een afgesloten aandrijf wiel of een beschadigd zwaard.**



**Zwaard onderhouden**



**Gebruik snijvaste handschoenen als u aan de ketting of het zwaard werkt.**

- Schakel het apparaat uit en neem de accu's (16) uit het apparaat.
- Neem de kettingwielbescherming (13), de ketting (6) en het zwaard (7) af.
- Kontroleer het zwaard op slijtage. Verwijder beschadigingen op het geleispoor met een platte vijl.



Vervang het zwaard als het beschadigd is. Goedgekeurde zwaarden: Oregon 164MLE041(112329), Trilink M1431656-1041TL.

- Reinig de olietoevoer van het zwaard (H 29), om een optimale, automatische oliebevloeiing van de ketting tijdens het zagen te garanderen.

5. Monteer zwaard (7), ketting (6) en kettingwielbescherming (13) en span de ketting aan.



Bi optimale oliedoorvoer en juist ingestelde olietoevoerknop sproeit de ketting enkele seconden automatisch een beetje olie nadat de zaag wordt gestart.



### Zwaard omdraaien



Gebruik snijvaste handschoenen als u aan de ketting of het zwaard werkt.

Het zwaard (7) moet na alle 10 minuten gebruik omgedraaid worden, om een gelijkmatige slijtage te garanderen.

1. Schakel het apparaat uit en neem de accu's (A 16) uit het apparaat.
2. Neem de kettingwielbescherming (13), de ketting (6) en het zwaard (7) af.
3. Draai het zwaard om zijn horizontale as en monteer zwaard en ketting zoals onder „Zaagketting en zwaard monteren“ beschreven.  
Let daarbij op de looprichting van de zaagketting!



Looprichting van de zaagketting

Orienteert u zich bij de uitlijning van de zaagketting (6) aan het pictogram onder het kettingrondeel (20), wanneer het zwaard gedraaid wordt.

## Bewaren

- Reinig het apparaat voordat u het bewaart.
- Als u het apparaat meerdere weken niet gaat gebruiken, maak dan altijd de olietank leeg, want bio-olie wordt hard en kan het olieafvoerkanaal (H 30) verstoppert.  
Verwijder de oude olie op een milieuvriendelijke wijze (zie "Afvoer van afval/Milieubescherming").
- Breng de beschermkoker voor zwaard hoes aan.
- Bewaar het apparaat op een droge en stofvrije plaats en buiten het bereik van kinderen.

## Berging en milieu

Leeg de olietank zorgvuldig en geef. Neem de accu uit het toestel en breng het toestel, afgewerkte olie, de accu, de accessoires en de verpakking naar een milieuvriendelijke recycling. Instructies voor het afvoeren van de accu en lader vindt u in de aparte gebruiksaanwijzing.



Machines horen niet thuis in het huisafval. Het pictogram van de doorgekruiste vuilnisbak betekent dat dit product aan het einde van zijn levensduur niet met het huisvuil mag worden weggegooid.

Richtlijn 2012/19/EU betreffende afgedankte elektrische en elektronische apparatuur: Gebruikte elektrische apparaten moeten gescheiden worden ingezameld en op een milieuvriendelijke manier worden gerecycleerd.

Afhankelijk van de omzetting in nationaal recht, hebt u de volgende mogelijkheden:

- retourneren naar een verkooppunt,
- aan een officieel inzamelpunt inleveren,
- retourneren naar de fabrikant/distributeur. De afvoer van uw ingezonden defecte apparaten voeren we gratis uit

Dit is niet van toepassing op accessoires die bij oude apparaten zijn gevoegd en hulpmiddelen zonder elektrische bestanddelen.



Werp de accu niet bij het huisvuil, in het vuur (ontploffingsgevaar) of in het water. Beschadigde accu's kunnen het milieu en uw gezondheid schaden als er giftige dampen of vloeistoffen ontsnappen.

Voer accu's af volgens de plaatselijke voorschriften. Defecte of gebruikte accu's moeten volgens richtlijn 2006/66/EG gerecycled worden.

Breng accu's binnen bij een inzamelpunt voor oude accu's, waar ze voor milieuvriendelijke recyclage worden verwerkt. Vraag hiervoor raad bij uw plaatselijke afvalmaatschappij of bij ons servicecenter.

Voer accu's in ontladen toestand af. We raden aan om de polen af te dekken met tape ter bescherming tegen kortsluiting.

Open de accu niet.

- Ontdoet u zich op een milieuvriendelijke manier van uw afgewerkte olie, geef de oli aan een afvalinzamelpunt af. Giet afgewerkte olie niet in de riool of afvoer.

## A Vervangstukken/Accessoires



Reserveonderdelen en accessoires verkrijgt u op [www.grizzlytools.shop](http://www.grizzlytools.shop)

Ondervindt u problemen bij het orderproces, gebruik dan het contactformulier. Bij andere vragen neemt u contact op met het "Service-Center" (zie pag. 130).

Scan de QR-code voor reserveonderdelen en accessoires, deze leidt u naar onze online shop.

## A Foutmeldingen

Probleem	Mogelijke oorzaak	Oplossing
Machine start	Accu (1ó) ontladen, Accu (1ó) niet aangebracht	Accu laden (zie „Laadprocédé“) Accu aanbrengen (zie „Bediening“)
	Aan- en uitschakelaar (2) is defekt	Reparatie door klantendienst
	Motor is defekt	Reparatie door klantendienst
Ketting draait niet en er klinkt een waarschuwingstoon	Kettingrem geblokkeerd ketting (ó)	Kettingrem controleren, eventueel rem ontgrendelen
Slechte snijprestatie	Ketting (ó) fout gemonteerd	Ketting juist monteren
	Ketting (ó) stomp	Zaagtanden scherpener of nieuwe ketting spannen
	Ontoereikende spanning	Spanning controleren
Zaag loopt moeizaam, ketting springt los	Ontoereikende spanning	Spanning controleren
Ketting wordt heet, rookontwikkeling bij zagen, verkleuring van het zwaard	Te weinig olie	Oliepeil controleren en ev. olie bijvullen, Olie-automatisme controleren en ev. olietoevoer reinigen of reparatie door klantendienst



## Garantie

Beste klant,

U ontvangt op dit apparaat een garantie van 5 jaar vanaf datum van aankoop. Ingeval van gebreken aan dit product heeft u tegenover de verkoper van het product wettelijke rechten. Deze wettelijke rechten worden door onze hierna beschreven garantie niet beperkt.

### Garantievoorwaarden

De garantietermijn begint bij de koopdatum. Gelieve de originele kasbon goed te bewaren. Dit document is vereist als aankoopbewijs.

Als binnen vijf jaar na de aankoopdatum van dit product een materiaal- of fabricagefout optreedt, dan wordt het product door ons gratis ofwel gerepareerd ofwel vervangen, naar onze eigen keuze. Om van deze garantieservice te kunnen genieten, moet binnen de vijf jaren het defecte apparaat en het aankoopbewijs (de originele kassabon) worden voorgelegd en schriftelijk kort worden beschreven waaruit het defect bestaat en wanneer het defect is opgetreden.

Als het defect door onze garantie gedekt is, krijgt u het gerepareerde of een nieuw product terug. Met herstelling of uitwisseling van het product begint er geen nieuwe garantieperiode.

### Garantieperiode en wettelijke kwaliteitsgarantie

De garantieperiode wordt door de garantievergoeding niet verlengd. Dit geldt ook voor vervangen en gerepareerde onderdelen. Eventueel al bij de aankoop bestaande beschadigingen en gebreken moeten onmiddellijk na het uitpakken gemeld worden. Na het verstrijken van de garantieperiode tot stand komende reparaties

worden tegen verplichte betaling van de kosten uitgevoerd.

### Omvang van de garantie

Het apparaat werd volgens strikte kwaliteitsrichtlijnen zorgvuldig geproduceerd en vóór aflevering nauwgezet getest.

De garantievergoeding geldt voor materiaal- of fabricagefouten. Deze garantie is niet van toepassing op productonderdelen, die aan een normale slijtage blootgesteld zijn en daarom als aan slijtage onderhevige onderdelen beschouwd kunnen worden (b.v. boor) of op beschadigingen aan breekbare onderdelen (b.v. schakelaars). Deze garantie valt weg wanneer het product beschadigd, niet oordeelkundig gebruikt of niet onderhouden werd. Voor een vakkundig gebruik van het product dienen alle in de gebruiksaanwijzing vermelde aanwijzingen nauwgezet in acht genomen te worden. Gebruiksdoeleinden en handelingen, die in de gebruiksaanwijzing afgeraden worden of waarvoor gewaarschuwd wordt, dienen onvoorwaardelijk vermeden te worden.

Het product is uitsluitend voor het privé- en niet voor het commerciële gebruik bestemd. Bij een verkeerde of onoordeelkundige behandeling, toepassing van geweld en bij ingrepen, die niet door het door ons geautoriseerde servicefiliaal doorgevoerd werden, valt de garantie weg.

### Afhandeling ingeval van garantie

Gelieve aan de volgende aanwijzingen gevolg te geven om een snelle behandeling van uw verzoek te garanderen:

- Gelieve voor alle aanvragen de kassabon en het artikelnummer (IAN 434681\_2304) als bewijs van de aankoop klaar te houden.

- Gelieve het artikelnummer uit het typeplaatje.
- Indien er zich functiefouten of andere gebreken voordien, contacteert u in eerste instantie de hierna vernoemde serviceafdeling **telefonisch** of per **e-mail**. U krijgt dan bijkomende informatie over de afhandeling van uw klacht.
- Een als defect geregistreerd product kunt u, na overleg met onze klantenservice, mits toevoeging van het bewijs van aankoop (kassabon) en de vermelding, waarin het gebrek bestaat en wanneer het zich voorgedaan heeft, voor u franco naar het u medegedeelde serviceadres zenden. Om problemen bij de acceptatie en extra kosten te vermijden, maakt u onvoorwaardelijk uitsluitend gebruik van het adres, dat u medegedeeld wordt. Zorg ervoor dat de verzending niet ongefrankeerd, als volumegoed, per expresse of via een andere speciale verzendingswijze plaatsvindt. Gelieve het apparaat met inbegrip van alle bij de aankoop bijgeleverde accessoires in te zenden en voor een voldoende veilige transportverpakking te zorgen.

## Reparatieservice

U kunt reparaties, **die niet onder de garantie vallen**, tegen berekening door ons servicefiliaal laten doorvoeren.

Zij maakt graag voor u een kostenraming op. Wij kunnen uitsluitend apparaten behandelen, die voldoende verpakt en gefrankeerd ingezonden werden.

**Opgelet:** Gelieve uw apparaat gereinigd en met een aanwijzing op het defect naar ons servicefiliaal te zenden.

Ongefrankeerd – als volumegoed, per expresse of via een andere speciale ver-

zendingswijze – ingezonden apparaten worden niet geaccepteerd. De afvalverwerking van uw defecte ingezonden apparaten voeren wij gratis door.

## Service-Center

### NL Service Nederland

Tel.: 0800 0249630

E-Mail: [grizzly@lidl.nl](mailto:grizzly@lidl.nl)

IAN 434681\_2304

### BE Service België

Tel.: 0800 12089

E-Mail: [grizzly@lidl.be](mailto:grizzly@lidl.be)

IAN 434681\_2304

## Importeur

Gelieve in acht te nemen dat het volgende adres geen serviceadres is.

Contacteer in eerste instantie het hoger vermelde servicecenter.

### Grizzly Tools GmbH & Co. KG

Stockstädter Straße 20

63762 Großostheim

DUITSLAND

[www.grizzlytools.de](http://www.grizzlytools.de)

## Contenido

<b>Introducción .....</b>	<b>132</b>	Tronzado .....	151
<b>Uso .....</b>	<b>132</b>	Desramar .....	151
<b>Descripción general.....</b>	<b>132</b>	Talar árboles .....	152
Volumen de suministro .....	132	<b>Conectar el aparato con la</b>	
Descripción del funcionamiento .....	133	<b>aplicación Parkside .....</b>	<b>154</b>
Vista sinóptica .....	133	Funciones de la aplicación .....	154
Funciones de seguridad .....	133	Política de privacidad .....	154
<b>Datos técnicos .....</b>	<b>134</b>	Desconectar dispositivo y eliminar los	
Tiempos de carga .....	135	datos de la aplicación .....	154
<b>Instrucciones de seguridad .....</b>	<b>136</b>	¿Problemas con la aplicación? - FAQ	
Símbolos en las instrucciones de uso		.....	155
.....	136	<b>Mantenimiento y limpieza .....</b>	<b>155</b>
Símbolos sobre la sierra.....	136	Limpieza .....	155
Instrucciones generales de seguridad		Intervalos de mantenimiento .....	155
para herramientas eléctricas.....	137	Engrasar la cadena de la sierra.....	156
Instrucciones de seguridad para		Afilar la cadena dentada .....	156
sierras de cadena: .....	141	Ajustar la tensión de la cadena .....	157
Medidas preventivas contra el retroceso		Instalar una nueva cadena dentada	158
.....	142	Mantenión de la espada .....	158
Instrucciones de seguridad adicionales		Girar la lanza .....	158
.....	143	<b>Almacenamiento .....</b>	<b>159</b>
Riesgos residuales .....	143	<b>Eliminación y protección del</b>	
<b>Proceso de carga .....</b>	<b>144</b>	<b>medio ambiente.....</b>	<b>159</b>
Cargar la batería.....	144	<b>Repuestos .....</b>	<b>160</b>
<b>Montaje .....</b>	<b>145</b>	<b>Service-Center .....</b>	<b>161</b>
Montar la cadena de sierra y		<b>Importador .....</b>	<b>161</b>
la espada .....	145	<b>Búsqueda de fallos .....</b>	<b>162</b>
Tensor la cadena dentada.....	146	<b>Traducción de la Declaración</b>	
Lubricación de la cadena.....	147	<b>de conformidad CE original .....</b>	<b>348</b>
Insertar/retirar la batería .....	147	<b>Plano de explosión .....</b>	<b>356</b>
<b>Operación.....</b>	<b>147</b>		
Arranque .....	148		
Indicador de sobrecarga.....	148		
Indicador de nivel de carga .....	148		
Ajuste de la velocidad de la cadena			
.....	148		
Revisar el freno de cadena.....	148		
Revisar el dispositivo automático			
para el aceite .....	149		
Cambio la espada .....	149		
<b>Técnicas de aserrado.....</b>	<b>150</b>		
Generalidades.....	150		

## Introducción

¡Felicitaciones por la compra de su nuevo aparato! Con ello se ha decidido por un producto de suprema calidad. Este aparato fue examinado durante la producción con respecto a su calidad y sometido a un control final. Con ello queda garantizada la capacidad de funcionamiento de su aparato.



Las instrucciones de servicio forman parte de este producto. Éstas contienen importantes indicaciones para la seguridad, el uso y la eliminación del aparato. Familiarícese con todas las indicaciones de manejo y seguridad antes de usar el producto. Utilice el producto sólo como se describe y para los campos de aplicación indicados. Guarde bien estas instrucciones y entréguelas al dar este producto a terceros. No se puede descartar que en casos individuales pueda haber restos de lubricante en o dentro del aparato. Esto no es ningún defecto y no supone ningún motivo de preocupación.

## Uso

La motosierra a batería ha sido diseñada exclusivamente para serrar madera. Este aparato no está previsto para otros usos (por ejemplo, corte de mampostería, plástico o alimentos).

Este aparato forma parte de la Serie X 20 V TEAM de Parkside y puede utilizarse con baterías de la Serie X 20 V TEAM de Parkside. Las baterías solo pueden cargarse con cargadores de la serie X 20 V TEAM. La sierra eléctrica de cadena fue diseñada sólo para cortar madera. No está prevista para todos los demás fines de uso (p.ej. el corte de albañilería, plástico o alimentos). La sierra de cadena está destinada al área

de bricolaje. No fue concebida para el uso profesional permanente. El equipo está destinado para el uso por personal adulto. El uso de la sierra de cadena está permitido sólo bajo vigilancia a adolescentes mayores de 16 años. El fabricante no se responsabiliza por daños causados por el uso contrario al previsto o por operación incorrecta.

Dette apparat er ikke egnet til erhvervs-mæssig brug. Ved erhvervs-mæssig brug bortfalder garantien.

Esta electrosierra de cadena puede ser utilizada sólo por una persona y sólo para cortar madera. La sierra de cadena tiene que ser sostenida con la mano derecha por la empuñadura posterior y con la mano izquierda por la empuñadura delantera. Antes de utilizar la sierra de cadena, el usuario tiene que haber leído y entendido todas las indicaciones e instrucciones contenidas en el manual de uso. El usuario tiene que llevar un equipamiento de protección personal (EPP). Con la sierra de cadena sólo se puede cortar madera. ¡No está permitido cortar materiales como p. ej. plástico, piedra, metal o madera que contenga cuerpos extraños (p. ej. clavos o tornillos)!

## Descripción general



Encontrará las ilustraciones para la operación y el mantenimiento en las solapas delantera y trasera.

## Volumen de suministro

Desembale el aparato y compruebe que esté completo:

- Motosierra recargable
- Espada (riel guía) (ya montado)
- Cadena de sierra (ya montado)

- Portador protector de cuchilla
- Botella de aceite con 180 ml de bioaceite para la cadena de la sierra
- Instrucciones de uso



**La batería y el cargador no están incluidos.**

Evacue el material de embalaje de una forma conveniente.

## Descripción del funcionamiento

La motosierra a batería está equipada con un sistema de tensado rápido de cadenas. La cadena de la sierra giratoria pasa sobre una lanza (carril guía). La lubricación permanente de la cadena se consigue mediante un dispositivo de aceite. Para proteger al usuario, el aparato cuenta con diferentes dispositivos de protección.

El dispositivo se puede vincular con la aplicación Parkside.

En la siguiente descripción encontrará la función de los elementos de operación.

## Vista sinóptica

- A** 1 Empuñadura trasera
- 2 Interruptor de encendido/apagado
- 3 Bloqueo de encendido
- 4 Empuñadura delantera
- 5 Palanca de freno de la cadena/protector delantero para la mano
- 6 Cadena de la sierra
- 7 Lanza (carril guía)
- 8 Tope tipo garra
- 9 Cubierta del depósito de aceite
- 10 Indicador del nivel de aceite
- 11 Tornillo de fijación para la tapa de la rueda de la cadena

- 12 Tornillo del sistema de tensado rápido de cadenas
- 13 Tapa de la rueda de la cadena
- 14 Protector trasero para la mano
- 15 Aljaba de protección de la lanza
- 16 Batería
- 16a Botón de desbloqueo de la batería
- 17 Cargador
- 18 Botella de aceite

## B

- 19 Perno de guía
- 19a pasador
- 20 Piñón de la cadena
- 21 Pasador tensor de la cadena
- 22 Alojamiento del pasador tensor de la cadena

## E

- 23 Carril guía de la batería
- 24 Indicador del nivel de carga
- 25 Indicador de la velocidad de la cadena
- 26 Tecla para el indicador de carga de la batería
- 27 Tecla para seleccionar la velocidad de la cadena
- 28 Indicador LED Smart

## G

- 29 Indicador

## H

- 30 Paso de aceite

## A

### Funciones de seguridad

#### 1 Empuñadura trasera con protección de manos (14)

Protege la mano frente a ramas y saltos de la cadena.

#### 2 Interruptor CON/DESC con parada inmediata de la cadena

Al soltar el interruptor, el equipo se detiene inmediatamente.

#### 3 Bloqueo de arranque

Antes de arrancar el equipo se debe

desenclavar el bloqueo de arranque.

**5 Palanca de freno de la cadena/ protección para la mano delantera**

Dispositivo de seguridad que detiene inmediatamente la cadena de la sierra en caso de retroceso; la palanca puede usarse manualmente; protege la mano izquierda del usuario cuando resbala de la empuñadura delantera.

**6 Cadena dentada de baja retroactuación**

le ayuda a compensar la retroactuación mediante dispositivos de seguridad desarrollados especialmente.

**8 Garra metálica**

refuerza la estabilidad al ejecutar cortes verticales y facilita el aserrado.

Funcionamiento.....	-20 - 50 °C
Almacenamiento.....	0 - 45 °C
Nivel de presión acústica (L <sub>PA</sub> ).....	90,5 dB; K <sub>PA</sub> = 3 dB
Nivel de potencia acústica (L <sub>WA</sub> ) medido.....	99,8 dB; K <sub>WA</sub> = 3,29 dB
garantizado.....	103 dB
Vibración (a <sub>h</sub> ).....	máx. 1,76 m/s <sup>2</sup> ; K = 1,5 m/s <sup>2</sup>
Tipo de batería.....	iones de litio
Cuando se utilizan baterías Smart (Smart PAPS 204 A1/Smart PAPS 208 A1)	
Frecuencia de trabajo/banda de fre- cuencias.....	2400 - 2483,5 MHz
Potencia máxima de transmisión.....	≤ 20 dBm

**Datos técnicos**

**Motosierra recargable**

.....**PPKSA 40 Li B2**

Tensión del motor

U 40 V == (corriente continua); (2 x 20 V)

Corriente del motor I ..... 16 A

Capacidad del depósito de aceite ... 180 ml

Tipo de protección ..... IPX0

Velocidad de cadena

v<sub>0</sub>..... 15 m/s o 20 m/s

v<sub>max</sub>..... 25 m/s

Peso (sin cadena de la sierra, lanza,

aljaba de protección de la lanza,

aceite, baterías)..... aprox. 3,17 kg

Espada 16" .... Trilink M1431656-1041TL

Cadena ..... Trilink CL14356TL

División de la cadena 3/8" (9,525 mm)

Distancia de la cadena..... 10 mm

Espesor de la cadena..... 1,1 mm

Número de eslabones de tracción.... 56

Dentado del piñón de cadena ..... 6

Largo de espada ..... 455 mm/45,5 cm

Largo de corte .... aprox. 380 mm/38 cm

Temperatura ..... max. 50 °C

Los valores de acústica y vibración se detectaron en función de las normas y regulaciones mencionadas en la declaración de conformidad.

El valor de emisión de vibraciones y el valor de emisiones sonoras indicados se obtienen mediante la medición en un procedimiento de ensayo normalizado y se pueden utilizar para hacer una comparación entre una herramienta eléctrica y otra. El valor de emisión de vibraciones y el valor de emisiones sonoras indicados también pueden utilizarse para una evaluación preliminar de la carga.



**Advertencia:**

Los valores de emisión de vibraciones y sonoras reales pueden variar frente a los valores indicados cuando se hace un uso real de la herramienta electrónica, dependiendo del tipo y forma en que se utiliza la herramienta y, en particular, del tipo de pieza de trabajo que se procesa.

Deberán tomarse medidas de seguridad para proteger al operador basadas en una estimación de la vibración bajo condiciones de uso reales (deberán tenerse en cuenta todas las partes del ciclo de trabajo, por ejemplo, el tiempo durante el cual la herramienta eléctrica está apagada, y cuando está encendida funcionando sin carga).

### Tiempos de carga

Este aparato forma parte de la Serie X 20 V TEAM de Parkside, y puede utilizarse con baterías de la serie X 20 V TEAM de Parkside. Las baterías de la serie X 20 V TEAM solo pueden cargarse con cargadores de la serie X 20 V TEAM.

Le recomendamos utilizar este aparato únicamente con las siguientes baterías: PAP 20 A1, PAP 20 A2, PAP 20 A3, PAP 20 B1, PAP 20 B3, Smart PAPS 204 A1, Smart PAPS 208 A1. Le recomendamos cargar estas baterías con los siguientes cargadores: PLG 20 A1, PLG 20 A2, PLG 20 A3, PLG 20 A4, PLG 20 C1, PLG 20 C2, PLG 20 C3, PLG 201 A1, PDSLГ 20 A1, PDSLГ 20 B1, Smart PLGS 2012 A1.

Tiempo de carga (min.)	PAP 20 A1 PAP 20 A2 PAP 20 B1	PAP 20 A3 PAP 20 B3 Smart PAPS 204 A1	Smart PAPS 208 A1
PLG 20 A1 PLG 20 A4 PLG 20 C1	60	120	240
PLG 20 C2	45	80	165
PLG 20 A2 PLG 20 A3 PLG 20 C3 PDSLГ 20 A1 PDSLГ 20 B1	45	60	150
PLG 201 A1	135	250	500
Smart PLGS 2012 A1	35	45	50



En el tiempo de carga influyen factores como la temperatura del entorno y de la batería, así como la tensión de red aplicada, por lo que puede desviarse de los valores especificados.

## Instrucciones de seguridad

Este capítulo trata las normas de seguridad básicas para el trabajo con la sierra eléctrica de cadena.



La sierra eléctrica de cadena es un equipo peligroso cuyo uso incorrecto o negligente puede causar heridas graves o, incluso, mortales. Por lo tanto, observe siempre, para su seguridad y la seguridad de otros, las siguientes indicaciones de seguridad y pida consejos a un especialista si tiene alguna duda.

### Símbolos en las instrucciones de uso



**Señales indicadoras de peligro con información para la prevención de daños a las personas y a las cosas**



Señales de obligación con información para la prevención de daños



Señales de indicación con informaciones para un mejor manejo del aparato



Póngase guantes de protección para evitar posibles cortes!

### Símbolos sobre la sierra



Familiarícese con todos los componentes de operación antes de iniciar el trabajo. Ensaye la manipulación de la sierra y pida a un especialista que le explique el funcionamiento, el modo de acción y las técnicas de aserrado.



¡Lea y observe las instrucciones de uso pertinentes a la máquina!



Porte equipo de protección personal, como lentes de seguridad y protección auditiva.



Porte un casco



Llevar guantes que no puedan cortarse.



Póngase zapatos de seguridad de suela dura.



Llevar ropa protectora.



Siempre utilice la sierra de cadena con las dos manos.



¡Atención! Retroacción - Tenga en cuenta la retroacción de la máquina.



No exponga el dispositivos a la lluvia. El equipo no debe estar húmedo ni ser operado en ambiente húmedo.



Los trabajos de mantenimiento y limpieza siempre han de llevarse a cabo con el motor apagado y habiendo extraído las baterías.



Indicación del nivel de potencia acústica  $L_{WA}$  en dB.



Longitud de la lanza



Máquinas no deben ir a la basura doméstica. Entregue su aparato a un centro de reciclaje.



**AUTO STOP** Freno de cadena

 Nota: Soltar freno de la cadena soltar antes de procedimiento de arranque

**1** **2** Indicador de la velocidad de la cadena



 Ajuste de niveles  
Velocidad de la cadena

 Indicador LED Smart

 Botón del indicador de carga

 Indicador de nivel de carga

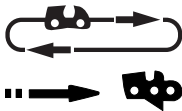
**Gráficos por debajo del piñón de la cadena:**

  Tener en cuenta el sentido de marcha de la cadena de sierra. ¡Atención! Leer las instrucciones de uso.

**Gráficos en la lanza:**

 Dispositivo de corte

 Anchura de la ranura

 División de la cadena

 Cantidad de eslabones de tracción

**Gráficos en el tornillo de fijación para la cubierta de la rueda dentada para cadena:**

 ABRIR

 CERRAR

**Gráficos en la palanca de freno de cadena:**

 Freno de cadena: APAGADO

 Freno de cadena: ENCENDIDO

**Gráficos en el tornillo del sistema de tensado rápido de cadenas:**

 soltar

 tensar

**Gráficos en la tapa del depósito de aceite:**

 Aceite para la cadena de la sierra

**Gráficos en el embalaje:**

 Deseche el embalaje y el producto de manera respetuosa con el medio ambiente.

 Símbolo de reciclaje:  
Cartón ondulado

**Instrucciones generales de seguridad para herramientas eléctricas**

 **¡ATENCIÓN!** Lea todas las indicaciones de seguridad, instrucciones, ilustraciones y datos técnicos que acompañan a esta herramienta electrónica. Si se incumplen las instrucciones de seguridad o de

procedimiento, puede sufrirse una descarga eléctrica, un incendio o graves lesiones.

**Guarde todas las instrucciones de seguridad y de procedimiento, para poderlas consultar en un momento dado.**

El concepto de "herramienta eléctrica", usado en las instrucciones de seguridad, se refiere a las que funcionan enchufadas a la corriente (con cable de alimentación) y también a las que funcionan con baterías recargables (sin cable de alimentación).

**1) SEGURIDAD EN EL PUESTO DE TRABAJO:**

- a) **Mantener el puesto de trabajo limpio y bien iluminado.** El desorden y las zonas de trabajo no iluminadas pueden producir accidentes.
- b) **No trabajar con la herramienta eléctrica en zonas bajo peligro de explosión, donde se encuentren líquidos, gases o polvos inflamables.** Los aparatos eléctricos generan chispas que podrían encender el polvo o los vapores.
- c) **Mantener alejados de la herramienta eléctrica a los niños y otras personas mientras la use.** Si se despistase podría perder el control de la herramienta eléctrica.

**2) SEGURIDAD ELÉCTRICA:**

- a) **El enchufe conector de la herramienta eléctrica debe caber en la caja de empalme. No debe modificarse el enchufe de ninguna manera. No utilizar adaptadores junto a aparatos eléctricos con toma de tierra.** Los enchufes

genuinos y las cajas de empalme adecuadas disminuyen el riesgo de descarga eléctrica.

- b) **Evite el contacto físico con superficies puestas a tierra como tuberías, calefacciones, hornos y neveras.** Existe un mayor riesgo de descarga eléctrica cuando el cuerpo está puesto a tierra.
- c) **Mantener la herramienta eléctrica alejada de la lluvia y la humedad.** Si penetra agua en el aparato eléctrico, aumenta el riesgo de descarga eléctrica.
- d) **No utilizar el cable para llevar o colgar la herramienta eléctrica, ni para sacar el enchufe de la caja de empalme. Mantener el cable alejado del calor, aceite, bordes afilados o piezas de aparatos en movimiento.** Los cables deteriorados o bobinados aumentan el riesgo de descarga eléctrica.
- e) **Si trabaja con la herramienta eléctrica en el exterior, utilice solamente cables de alargó que estén autorizados para exterior.** El uso de cables de alargó adecuados para exterior disminuye el riesgo de descarga eléctrica.
- f) **Cuando no sea posible evitar el uso de la herramienta eléctrica en entornos húmedos, utilice un interruptor de protección contra corriente residual.** El uso de un interruptor de protección contra corriente residual reduce el riesgo de descarga eléctrica.

**3) SEGURIDAD DE PERSONAS:**

- a) **Esté atento, observe lo que hace y utilice la herramienta eléctrica con esmero. No utilice la he-**

- herramienta eléctrica cuando esté cansado o se encuentra bajo los efectos de drogas, alcohol o medicamentos.** Un momento de distracción al utilizar la herramienta eléctrica puede producir graves accidentes.
- b) Lleve un equipo protector personal y siempre unas gafas protectoras.** Al llevar un equipo protector personal, como zapatos de seguridad antideslizantes, casco protector o protección contra el ruido disminuye el riesgo de sufrir daños.
- c) Evite la puesta en marcha inadvertida. Asegúrese de que la herramienta eléctrica esté desconectada antes de conectarla a la corriente, recogerla o llevarla a cuestras.** Si al llevar a cuestras la herramienta eléctrica mantiene el dedo en el interruptor o conecta el aparato accionado a la corriente, pueden producirse accidentes.
- d) Extraiga todas las herramientas de ajuste y llaves inglesas antes de trabajar con la herramienta eléctrica.** Las herramientas y llaves que se encuentran en piezas giratorias del aparato, pueden producir accidentes.
- e) Evite adoptar una posición del cuerpo anómala. Procure estar firmemente erguido y mantenga en todo momento el equilibrio.** De esta forma podrá controlar mejor la herramienta eléctrica en situaciones inesperadas.
- f) Lleve ropa adecuada. No llevar ropa amplia ni joyería. Mantener el pelo, la ropa y los guantes alejados de las piezas móviles.** La ropa suelta, las joyas y el pelo largo podrían ser atrapados por las piezas móviles.
- g) Cuando se puedan montar dispositivos para aspirar polvo o colectores, estos se deberán colocar y utilizar correctamente.** Si se utiliza la aspiración de polvo, se pueden reducir los peligros provocados por el polvo.
- h) No se deje llevar por una falsa sensación de seguridad y no ignore las reglas de seguridad para herramientas eléctricas, aun estando familiarizado con la herramienta después de usarla con frecuencia.** Un uso negligente puede provocar lesiones graves en una fracción de segundo.
- 4) UTILIZACIÓN Y TRATAMIENTO DE LA HERRAMIENTA ELÉCTRICA:**
- a) No sobrecargue el aparato. Utilice para trabajar la herramienta eléctrica adecuada en cada caso.** Con las herramientas eléctricas trabajará mejor y de forma más segura dentro de la gama de potencias indicada.
- b) No utilice herramientas eléctricas que tengan el interruptor defectuoso.** Las herramientas eléctricas que ya no se pueden conectar o desconectar son peligrosas y deben ser reparadas.
- c) Saque el enchufe de la toma de corriente y/o quite la batería extraíble antes de realizar ajustes en la herramienta, cambiar piezas intercambiables de la herramienta o guardar la herramienta eléctrica.** Esta medida de precaución evitará que la herramienta eléctrica se ponga en marcha de forma inadvertida.
- d) Guardar la herramienta eléctrica fuera del alcance de los niños**

- cuando no la utilice. No permita que utilicen el aparato personas que no estén familiarizadas con él o que no hayan leído estas instrucciones. Las herramientas eléctricas son peligrosas cuando son utilizadas por personas sin experiencia.
- e) **Conserve con cuidado la herramienta eléctrica y piezas de la misma. Compruebe que las piezas móviles funcionen perfectamente y no estén atascadas, que no haya piezas rotas o tan dañadas que se inhiba la funcionalidad de la herramienta eléctrica. Haga reparar las piezas dañadas antes de utilizar el aparato.** Muchos accidentes tiene su origen en herramientas eléctricas mal mantenidas.
- f) **Mantener las herramientas cortantes afiladas y limpias.** Las herramientas cortantes bien cuidadas con un borde afilado se atascan menos y son más fáciles de dirigir.
- g) **Utilizar la herramienta eléctrica, los accesorios, las herramientas correspondientes, etc. según estas instrucciones. Tener en cuenta también las condiciones de trabajo y la actividad a realizar.** El uso de la herramienta eléctrica para otros fines que los previstos puede producir situaciones peligrosas.
- h) **Mantenga las empuñaduras y las zonas de agarre secas, limpias y libres de aceite y grasa.** Las empuñaduras y zonas de agarre resbaladizas impiden un manejo seguro y pueden hacer perder el control de la herramienta eléctrica en situaciones imprevistas.
- 5) **MANEJO Y USO CUIDADOSO DE APARATOS CON PILAS RECARGABLES**
- a) **Cargue las pilas recargables sólo con los cargadores que hayan sido recomendados por el fabricante.** Existe peligro de incendio si se utiliza el cargador para tipos extraños de pilas, que no son adecuadas para el mismo.
- b) **Utilice por ello solamente las pilas recargables previstas para cada herramienta eléctrica.** El uso de otros tipos de pilas recargables puede producir lesiones y provocar incendios.
- c) **Mantenga la pila recargable no usada, alejada de clips de oficina, monedas, llaves, clavos, tornillos y demás pequeños objetos metálicos que podrían causar el puenteo de los contactos.** Un cortocircuito entre los contactos de la pila recargable puede causar quemaduras o provocar incendios.
- d) **Si se usa la pila recargable de forma equivocada, puede emanar líquido. Evite todo contacto con ese líquido. En caso de contacto casual, aclarar con agua. Si el líquido penetrase en los ojos, deberá solicitar además ayuda médica.** El líquido emanado de las pilas recargables puede producir irritación o quemaduras cutáneas.
- e) **No utilice una batería dañada o modificada.** Las baterías dañadas o modificadas pueden comportarse de forma impredecible y provocar incendios, explosiones o lesiones.
- f) **No exponga las baterías al fuego o a temperaturas elevadas.** El fuego o las temperaturas superiores

a 130 °C pueden provocar una explosión.

- g) Siga todas las instrucciones de carga y nunca cargue la batería o la herramienta a batería fuera del rango de temperatura especificado en las instrucciones de uso.** Una carga incorrecta o fuera del rango de temperatura permitido puede destruir la batería y aumentar el riesgo de incendio.

## 6) ASISTENCIA:

- a) Haga reparar la herramienta eléctrica solamente por personal técnico cualificado y sólo con piezas de recambio originales.**

De esta forma se asegura el mantenimiento de la seguridad de la herramienta eléctrica.

- b) Nunca realice tareas de mantenimiento en una batería dañada.** El mantenimiento íntegro de la batería debe ser efectuado únicamente por el fabricante o por centros de asistencia autorizados.

## Instrucciones de seguridad para sierras de cadena:

- a) Cuando la sierra esté en marcha, mantener cualquier parte del cuerpo alejada de ella. Antes de poner en marcha la sierra, asegúrese de que la cadena no esté tocando nada.** Al trabajar con una sierra eléctrica de cadena, un momento de distracción puede hacer que la cadena agarre ropa o partes del cuerpo.
- b) Mantener la sierra eléctrica de cadena siempre con la mano derecha por el asa trasera y la**

**mano izquierda por el asa delantera.** Si se sujeta la sierra eléctrica de cadena de forma inversa, aumenta el riesgo de accidente, por lo que no es permisible.

- c) Sujete la motosierra solo por las zonas de la empuñadura aisladas ya que la cadena de la sierra puede entrar en contacto con cables de corriente ocultos.**

El contacto de la cadena de sierra con un conducto bajo tensión también puede transmitir la tensión a las partes metálicas del aparato y provocar una descarga eléctrica.

- d) Use gafas de protección. Es recomendable utilizar equipo de protección adicional para cabeza, manos, oídos, piernas y pies.** La ropa de protección adecuada reduce el peligro de lesiones producidas por el desprendimiento de virutas y por el contacto accidental con la cadena de sierra.

- e) No use la motosierra subido en un árbol, escalera, un tejado o una superficie inestable.** Existe el riesgo de sufrir lesiones graves si se utiliza la sierra de cadena de esta manera.

- f) Busque siempre una posición estable y use la motosierra únicamente cuando se encuentre sobre un terreno firme, seguro y plano.** Las superficies resbaladizas o inestables pueden provocar la pérdida del equilibrio o del control sobre la motosierra.

- g) Tenga en cuenta que al serrar ramas sometidas a tensión, estas pueden retornar elásticamente.** Al liberarse la tensión en las fibras de madera, la rama en tensión puede golpear al usuario y/o dificultar

el control de la motosierra.

**h) Preste especial atención al cortar maleza y árboles jóvenes.**

El material fino puede enredarse en la cadena de sierra y pueden golpearle a usted o hacerle perder el equilibrio.

**i) Sostenga la motosierra por la empuñadura delantera cuando esté apagada y mantenga la cadena alejada de su cuerpo.**

**Cuando transporte o almacene la motosierra, tire siempre de la cubierta de protección.** Un uso cuidadoso de la motosierra reduce la posibilidad de contacto accidental con la cadena de sierra en marcha.

**j) Siga las instrucciones relativas a la lubricación, la tensión de la cadena y al cambio del carril guía y de la cadena.**

Una cadena que no está tensada ni lubricada correctamente puede romperse o aumentar el riesgo de retroceso.

**k) Corte madera únicamente. No utilice la motosierra para trabajos distintos a aquellos para los que ha sido diseñada. Por ejemplo: No la utilice para cortar metal, plásticos, muros o materiales de construcción que no estén hechos de madera.**

El uso de la motosierra para trabajos no previstos puede acarrear situaciones de peligro.

**l) No intente talar un árbol hasta que no conozca bien los riesgos y cómo evitarlos.**

El usuario u otras personas pueden resultar gravemente heridos por la caída de un árbol.

## Medidas preventivas contra el retroceso



Existe peligro de retroceso: Al trabajar con el aparato debe estar precavido contra un posible retroceso. Existe peligro de accidentarse. Evitará retrocesos, trabajando con cuidado y usando la técnica de serrado adecuada.

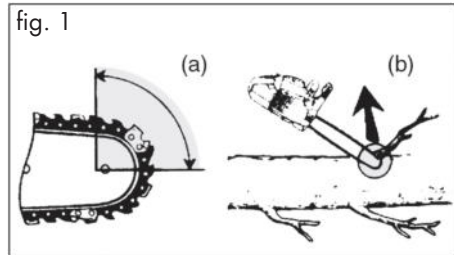

- Puede existir un retroceso cuando la punta del carril guía toca un objeto o cuando se tuerza la madera y la cadena de la sierra se atasca en el corte (ver la fig. 1 B).
- El contacto con la punta del carril puede producir eventualmente un retroceso inesperado, golpeando el carril de guía hacia arriba y en dirección al operario (ver la fig. 1 A).
- Si se atasca la cadena de la sierra en el borde superior del carril guía, puede hacer retroceder fuertemente el carril en dirección hacia el operario.
- Cada una de esas reacciones pueden hacer perder el control de la sierra y provocar eventualmente graves accidentes. No se fíe exclusivamente de los sistemas de seguridad que lleva incorporada la sierra eléctrica de cadena. Los usuarios de sierras eléctrica de cadena deberían tomar diferentes medidas para trabajar sin accidentes ni lesionarse.

El retroceso es consecuencia del mal o equivocado uso de una herramienta eléctrica. Puede evitarse mediante medidas preventivas adecuadas como las siguientes:

- a) **Sujetar la sierra con ambas manos, encerrando las asas con el pulgar y los dedos. Colocar el cuerpo y los brazos en una posición, en la que pueda resistir la fuerza de retroceso.** Si se toman las medidas adecuadas, el operario puede dominar cualquier fuerza de retroceso. No soltar jamás la sierra eléctrica de cadena.
- b) **Evite adoptar una posición del cuerpo anómala y no sierre por encima de la altura del hombro.** De esta forma se evita un contacto inadvertido con la punta del carril y mejora el control de la sierra eléctrica de cadena en situaciones inesperadas.
- c) **Utilice siempre los carriles de repuesto y las cadenas prescritas por el fabricante.** Unos carriles de repuesto o cadenas equivocadas pueden producir la rotura de la cadena y retrocesos.
- d) **Cumpla las instrucciones del fabricante para afilar y mantener la cadena de la sierra.** Si los limitadores de profundidad están demasiado bajos, aumenta la tendencia al retroceso.
- e) **Siga todas las instrucciones cuando limpie la motosierra de material acumulado, la almacene o realice el mantenimiento. Asegúrese de que el interruptor está apagado y de que ha retirado la batería.** Podría sufrir lesiones graves si la motosierra se pone en marcha de manera inesperada o durante los trabajos de mantenimiento.

## Instrucciones de seguridad adicionales

- Siga con atención las indicaciones de mantenimiento, control y de manipulación de estas instrucciones de uso. Los dispositivos de protección y las piezas dañadas deberán ser reparadas o cambiadas profesionalmente por nuestro servicio postventa, siempre que no se especifique lo contrario en las instrucciones de uso.
- Coloque el cable de conexión de red de manera que no quede atrapado por ramas o similares durante el aserrado.
- Se recomienda que el primer usuario practique al menos el corte de madera redonda en un caballete o soporte.
- Durante los trabajos de corte en pendiente, se aconseja colocarse siempre por encima del tronco. Para mantener el pleno control en el momento de "cortar por la mitad", reduzca la presión al final del corte sin aflojar las manos en las empuñaduras. Tenga cuidado que la cadena de la sierra no toque el suelo. Tras finalizar el corte, espere que la sierra de cadena se detenga antes de quitarla de allí. Apague siempre el motor de la sierra de cadena antes de cambiar de árbol.
- Debe eliminarse la suciedad, las piedras, las cortezas sueltas, los clavos, las abrazaderas y los alambres del árbol.
- **Utilice exclusivamente accesorios recomendados por PARKSIDE.** De lo contrario, existe el riesgo de descarga eléctrica o fuego.

## Riesgos residuales

Aunque usted maneje esta herramienta eléctrica de acuerdo a las normas, siempre permanecen riesgos residuales. En rela-

ción con la forma constructiva y el acabado de esta herramienta eléctrica, pueden presentarse los siguientes riesgos:

- a) Cortaduras;
- b) Daños auditivos, en caso de no llevar protección para los oídos
- c) Daños para la salud, derivados de las vibraciones transmitidas al sistema mano-brazo, en caso de que el aparato se utilice durante un tiempo prolongado, no se lleve de forma correcta o no esté en las condiciones de mantenimiento debidas.



Aviso: Esta herramienta eléctrica genera durante su uso un campo electromagnético. En determinadas circunstancias, este campo puede dañar implantes médicos activos o pasivos. Para reducir el riesgo de lesiones serias o mortales, recomendamos a las personas con implantes médicos que consulten a su médico o a su fabricante antes de utilizar la máquina.



**Observe las indicaciones de seguridad y las indicaciones de carga y de uso seguro que aparecen en las instrucciones de funcionamiento de su batería y cargador de la serie X 20 V Team de Parkside. Para una descripción más detallada sobre el proceso de carga y para más información, consulte este manual de instrucciones separado.**

## Proceso de carga



**No exponga la batería a condiciones extremas como calor o golpes. ¡Existe peligro de lesión**

**por la salida de la solución de electrolitos! En caso de contacto con los ojos o la piel, lave las zonas afectadas con agua o un neutralizador y acuda a un médico.**



**Cargue la batería únicamente en espacios secos. La superficie exterior de la batería ha de estar limpia y seca antes de conectar el cargador. Existe peligro de sufrir lesiones por descarga eléctrica.**



Cargue las baterías de la Serie X 20 V Team de PARKSIDE solo con un cargador de la Serie X 20 V Team de PARKSIDE.

- Cargue la batería antes del primer uso.
- Siempre respete las indicaciones de seguridad vigentes, así como las disposiciones y advertencias relativas a la protección del medio ambiente.

## Cargar la batería



Si la batería está caliente, deje que se enfríe antes de cargarla. Cargue la batería (16) cuando solo se ilumine el LED rojo del indicador del nivel de carga (E 24).

1. En tal caso, saque las baterías (16) del aparato.
2. Introduzca las baterías (16) en la ranura de carga de un cargador X 20 V Team de PARKSIDE.
3. Conecte el cargador a un enchufe.
4. Cuando se haya cargado retire el cargador de la corriente.
5. Saque las baterías (16) del cargador.



## Resumen de los LED de control que están en el cargador:

**El LED verde se ilumina sin tener la batería insertada:** El cargador está listo para funcionar.

**El LED verde se ilumina:**

La batería está cargada.

**El LED rojo se ilumina:** La batería se está cargando.

**El LED rojo parpadea:** Sobretemperatura

**Los LED rojo y verde parpadean:**

Batería defectuosa

## Montaje



**Al trabajar con la cadena dentada, porte siempre guantes de protección y uso sólo piezas originales. Antes de iniciar cualquier trabajo en la sierra de cadena, retire el enchufe del tomacorriente. Existe el riesgo de lesiones.**

Antes de la puesta en funcionamiento del aparato, deberá:

- tensar la cadena de sierra;
- rellenar aceite para la cadena;
- **cargar y colocar las dos baterías**
- comprobar el funcionamiento del freno de la cadena y la función automática del aceite.

### B

## Montar la cadena de sierra y la espada



Apague el aparato y, antes de empezar con cualquier trabajo, retire la batería.

1. Coloque el aparato sobre una superficie plana.
2. Gire el tornillo de sujeción (11) **en contra de las agujas del reloj** () para retirar la tapa de la rueda dentada (13).
3. Extienda la cadena de sierra (6) como un lazo, de forma que los cantos cortantes queden alineados en el sentido de las agujas del reloj. Para alinear la cadena de la sierra (6) oriéntese por los gráficos que están debajo del piñón de la cadena (20).



Sentido de marcha de la cadena de sierra

4. Coloque la cadena de sierra (6) dentro de la ranura de la lanza. Coloque la lanza (7) para el montaje en un ángulo de aprox. 45 grados inclinada hacia arriba para que sea más fácil colocar la cadena de sierra (6) sobre el piñón de la cadena (20).
5. Coloque la espada (7) y la cadena de la sierra (6) sobre el bulón de riel (19). Cuando el tope, a la derecha por debajo del bulón (19), esté asentado en la ranura inferior redonda, significa que la espada está fijada correctamente. Cuando el pasador (19a) situado a la derecha del perno de guía (19) se encuentra asentado en la ranura del orificio oblongo de la lanza, significa que la lanza está fijada correctamente. Es normal que la cadena de la sierra (6) quede algo combada.
6. Coloque la tapa de la rueda de la cadena (13). Para ello, el pasador del tensador de la cadena (21) situado en la parte interior de la tapa de la rueda de cadena (13) debe ponerse en el alojamiento para el pasador del tensador de la cadena (22).
7. Apriete ligeramente el tornillo de fijación (11) de la tapa de la rueda de la cadena ()
8. Tense la cadena de la sierra (5) girando el tornillo del sistema de tensado

rápido de cadenas (9) en sentido de las agujas del reloj.

9. Apriete el tornillo de fijación (11).



¡Cuidado! La sierra puede perder aceite

Por favor, tenga en cuenta que a la sierra de cadena eléctrica después de utilizarla le puede quedar aceite residual que puede salir si se coloca de lado o de cabeza. Es algo normal debido a la apertura necesaria para la ventilación en el borde superior del tanque y no es motivo de reclamación. Ya que todas las sierras de cadena eléctrica se controlan durante la fabricación y se les realizan pruebas con aceite, incluso después de vaciarlas podría quedar un poco de aceite en el tanque que durante el transporte podría ensuciar ligeramente la carcasa. Por favor, limpie la carcasa con un trapo.

Antes de cambiar la cadena, se debe limpiar la muesca del riel guía puesto que la cadena se puede salir del riel por la acumulación de suciedad. Además, la suciedad puede absorber el aceite de la cadena. Consecuencia de esto sería la reducción de lubricación, debido a que el aceite no llegaría a la parte baja del riel o solo llegaría una pequeña cantidad.

## Tensar la cadena dentada

Tensar con regularidad la cadena brinda seguridad al usuario, además de reducir y evitar el desgaste y los daños de la misma. Antes de comenzar a trabajar con la sierra, recomendamos al usuario verificar la tensión de la cadena aproximadamente cada 10 minutos y si es necesario, corregirla. Al trabajar con la sierra se calienta la cadena y debido a esto, se alarga un poco. El «alargamiento» se produce sobre todo en las cadenas nuevas.



La cadena no debe ser tensada o cambiada cuando está caliente, debido a que se encoge o acorta después de enfriarse. Si no se tiene en cuenta, puede dañar el riel guía o el motor ya que la cadena queda demasiado tensada a la lanza. La vida útil de la cadena depende en gran medida de la tensión y la lubricación.

La cadena está correctamente tensada si no está combada en la parte inferior del riel guía y si puede hacerla circular completamente a mano enguantada. Al traccionar la cadena dentada con una fuerza de tracción de 9 N (aprox. 1 kg), entre la cadena y el riel guía no debe haber más que 2 mm de distancia.

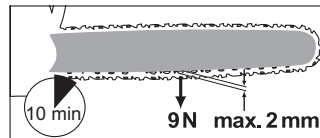

Apague el aparato y, antes de empezar con cualquier trabajo, retire la batería.



1. Asegúrese que el freno de la cadena esté suelto, o sea, que la palanca de freno (5) de cadena esté empujada contra el mango frontal (4).
2. Suelte el tornillo de fijación (11) (↩).
3. Para tensar la cadena de la sierra, gire el tornillo (12) del sistema de tensado rápido de cadenas **en sentido de las agujas del reloj**. Para aflojar la tensión, gire el tornillo (12) **en sentido contrario a las agujas del reloj**.

4. Apriete nuevamente el tornillo de fijación (11) ().



En una cadena dentada nueva deberá reajustar la tensión de la cadena mínimo después de 5 cortes.

## Lubricación de la cadena



El riel y la cadena nunca deben estar sin aceite. Si opera la sierra eléctrica de cadena con muy poco aceite, disminuirá el rendimiento de corte y la vida útil de la cadena dentada, puesto que se desafilan más rápidamente. Podrá darse cuenta de que falta aceite por la generación de humo o el cambio de color del riel.

El aparato dispone de una función automática de aceite. En el momento en el que el motor empieza a funcionar, el aceite fluye hacia la lanza (7).



Apague el aparato y, antes de empezar con cualquier trabajo, retire la batería.

## Rellenar aceite para la cadena:

- Revise regularmente los indicadores de nivel de aceite (10) y rellene cuando alcance la señal de mínimo «MIN» del indicador de nivel de aceite.



La „marca de nivel mínimo“ es la raya inferior del indicador del nivel de aceite (10). El depósito de aceite tiene una capacidad de 180 ml de aceite.

- Utilice aceite para cadenas que tenga una baja proporción de aditivos adherentes.

Puede adquirir aceite para cadenas y bioaceite para cadenas con aditivos que disminuyen la fricción y el desgaste en nuestra tienda online.

- Vacíe el depósito de aceite si no se va a utilizar durante bastante tiempo (6-8 semanas).



1. Desatornille la tapa del tanque de aceite (9) y coloque el aceite de cadena en el tanque.
2. Quite el aceite eventualmente derramado y vuelva a cerrar la tapa (9).



**Desactive siempre la máquina y deje que el motor se enfríe antes de llenar aceite para cadena. Aceite derramado puede causar un incendio.**



## Insertar/retirar la batería

1. Para insertar las baterías (16) en el aparato, deberá introducirlas deslizándolas por los carriles guía (23). Oirá como encajan.
2. Para sacar las baterías (16) del aparato, deberá presionar el botón de desbloqueo ( 16a) en las baterías y extraer las baterías.

## Operación



Encienda solo el aparato una vez que la lanza, la cadena y la cubierta de la rueda de la cadena estén correctamente montadas.

Procure iniciar el funcionamiento adoptando una posición segura. Antes de comenzar, asegúrese de que la motosierra no está en contacto con ningún elemento.



¡Atención! El dispositivo puede reengrasarse, consulte la puesta en funcionamiento.

## F Arranque

**i** El aparato solo puede funcionar con **dos** baterías de la serie X 20 V Team de Parkside.

1. Inserte las baterías (16) en el aparato (véase «Insertar/retirar la batería»).
2. Antes de empezar, compruebe:
  - si el depósito contiene suficiente aceite y, dado el caso, rellénelo (véase «Rellenar aceite para la cadena»)
  - el nivel de carga de la batería.
3. Libere el freno de la cadena llevando la palanca de freno/protector delantero para la mano (5) contra la empuñadura delantera (4).
4. Sostenga firmemente el aparato con ambas manos, colocando la mano derecha sobre la empuñadura trasera (1) y la izquierda sobre la empuñadura delantera (4). Los pulgares y los dedos deben asir firmemente las empuñaduras.
5. Para activar el aparato, pulse primero el botón indicador del nivel de carga (E 26).
6. Para encenderlo, mueva con el pulgar derecho el bloqueo de encendido (3) hacia delante y presione después el interruptor de encendido/apagado (2). Vuelva a soltar el bloqueo de encendido (3).
7. Pulsando de nuevo el interruptor de encendido/apagado (2), el aparato se apagará. El funcionamiento en modo continuo no es posible.

## Indicador de sobrecarga

El led rojo y el amarillo del indicador de estado de carga (E 24) parpadean en caso de sobrecarga.

## Indicador de nivel de carga

**i** Presione la tecla del indicador de carga de la batería (E 26). Los LED del panel de control se iluminan.

El nivel de carga se indica mediante la iluminación de los LED correspondientes del indicador de nivel de carga (E 24).

### 3 LED iluminados (rojo, naranja y verde):

Batería cargada

**2 LED iluminados (rojo y naranja):** Batería parcialmente cargada

**Se ilumina 1 LED (rojo):** Se debe cargar la batería

## E Ajuste de la velocidad de la cadena

Al pulsar el botón para seleccionar la velocidad de la cadena (27), puede cambiar entre las velocidades de la cadena 15 y 20 m/s.

Al encenderse los niveles 1 o 2 del indicador de la velocidad de la cadena (25), puede ver a qué velocidad funciona el aparato en ese momento.

Nivel 1: 15 m/s

Nivel 2: 20 m/s

**i** En el nivel 2, la velocidad de la cadena es de 25 m/s cuando el aparato se utiliza con dos baterías Performance de 8 Ah „Smart PAPS 208 A1“.

## G Revisar el freno de cadena

**i** La cadena dentada no circula cuando el freno de cadena está enclavado.

## Método 1:

1. Coloque la sierra eléctrica de cadena sobre una superficie plana. No debe tener contacto con ningún objeto.
2. Accione la palanca del freno de la cadena (5).
3. Inserte las baterías (16) en el aparato. Suena un tono de aviso. Suena un tono de aviso. El freno de la cadena funciona.
4. Suelte el freno de la cadena.

## Método 2:

1. Coloque la sierra eléctrica de cadena sobre una superficie plana. No debe tener contacto con ningún objeto.
2. Accione la palanca del freno de la cadena (5).
3. Sostenga la sierra eléctrica de cadena bien con ambas manos, con la mano derecha (**F** 1) en la empuñadura trasera y la izquierda, en la delantera (**F** 4). Los pulgares y dedos deben circundar firmemente las empuñaduras.
4. Active la sierra eléctrica de cadena. Suena un tono de aviso. El indicador (29) del freno de la cadena insertado parpadea. El freno de la cadena funciona.
5. Suelte el interruptor de encendido/apagado (2).



**Si el freno de cadena no funcionara correctamente, no debe utilizar la sierra eléctrica de cadena. Existe peligro de lesiones derivadas del movimiento por inercia de la cadena serradora. La sierra eléctrica de cadena debe repararse por nuestro servicio al cliente.**

## Revisar el dispositivo automático para el aceite

Antes de comenzar a trabajar, revise el nivel de aceite y el dispositivo automático para el aceite.

- Conecte el aparato y sosténgalo sobre una superficie clara. El aparato no puede tocar el suelo. Si se puede ver un rastro de aceite, el aparato funciona correctamente.



Si no queda rastro de aceite, limpie el paso de aceite o encargue su reparación al servicio de atención al cliente.



Limpie el paso de aceite (30) para garantizar que la cadena de sierra se puede lubricar automáticamente sin problemas durante el funcionamiento. Utilice un pincel o un trapo para eliminar los restos del canal de salida de aceite.



## Cambio la espada

1. Apague el aparato y extraiga las baterías (**A** 16) del aparato.
2. Coloque la sierra sobre una superficie plana.
3. Gire el tornillo de fijación (13) y el tornillo del sistema de tensado rápido de cadenas (12) en sentido contrario a las agujas del reloj, para aflojar el tensado de la cadena y retirar la cubierta de la rueda de la cadena (13).
4. Retire la espada y la cadena de sierra (6). Sujete la lanza (7) para su desmontaje, girada hacia arriba en un ángulo de aprox. 45 grados, para poder extraer la cadena de la sierra más fácilmente del piñón (20).

5. Sustituya la espada y monte la espada y la cadena como se describe en „Montar la cadena de sierra y la espada“.



Lanzas autorizadas:  
Oregon 164MLE041(112329),  
Trilink M1431656-1041TL.



El tensado de la cadena de la sierra se describe en el capítulo «Puesta en marcha».

## Técnicas de aserrado

### Generalidades



Respete el control de emisión de ruido y las disposiciones locales cuando esté talando. Dependiendo de las disposiciones locales podría ser necesario hacer un test de aptitud. Infórmese en los organismos forestales pertinentes.

- Debe eliminarse la suciedad, las piedras, las cortezas sueltas, los clavos, las abrazaderas y los alambres del árbol.
- Durante los trabajos de aserrado en pendiente, manténgase siempre por encima del tronco del árbol.
- Para mantener todo el control en el momento de «serrar», reduzca hacia el final del corte la presión ejercida sin disminuir la firmeza con la que sostiene la empuñadura de la motosierra. Procure que la cadena de sierra no toque el suelo. Finalizado el corte, espere hasta que la cadena se pare antes de sacar la motosierra.
- Apague siempre el motor de la motosierra antes de cambiar de árbol.

- Con cada corte, coloque firmemente el tope tipo garra y, a continuación, empiece a serrar.
- Tendrá el mejor control si corta con la parte inferior del riel guía (con la cadena traccionando) en vez de la parte superior del riel guía (con la cadena empujando).
- Durante o después del aserrado, la cadena dentada no debe tocar el suelo ni ningún otro objeto.
- Ponga atención en que la cadena de sierra no se pueda atascar en el corte de sierra. El tronco de árbol no debe romperse ni astillarse.
- Observe también las medidas de seguridad contra retroactuación (véase instrucciones de seguridad).
- Durante los trabajos de aserrado en pendiente, manténgase siempre por encima del tronco del árbol. Para mantener todo el control en el momento de «serrar», reduzca la presión de corte ejercida cuando llegue al final del corte sin disminuir la firmeza con la que se sostienen los asideros de la motosierra eléctrica. Procure que la cadena de sierra no toque el suelo. Finalizado el corte esperar hasta que la motosierra eléctrica se pare antes de sacarla. Apagar siempre el motor de la motosierra eléctrica antes de cambiar de árbol.



**Si la cadena dentada queda atascada, no intente extraer la sierra eléctrica de cadena con fuerza. Existe el riesgo de lesiones. Apague el motor y utilice una palanca o una cuña para liberar la sierra eléctrica de cadena.**

## Tronzado

Tronzar significa cortar troncos de árboles que están siendo talados en pequeñas secciones. Procure estar en una posición segura y que el peso corporal esté repartido por igual entre los dos pies. Si es posible ponga debajo del tronco ramas, barras o cuñas para apoyar.

- Asegúrese de que la cadena de la sierra no toca el suelo durante el corte.
- Busque una buena posición y, si el terreno está inclinado, manténgase por encima del tronco. Para mantener todo el control en el momento de «serrar», reduzca la presión de corte ejercida cuando llegue al final del corte sin disminuir la firmeza con la que se sostiene el asidero de la sierra de cadena. Una vez finalizado el corte, espere hasta que la motosierra se pare antes de sacarla. Apagar siempre el motor de la motosierra antes de cambiar de árbol.

### I 1. El tronco se encuentra en el suelo:

Corte el tronco desde arriba completamente y, al final del corte, tenga cuidado de no tocar el suelo.

Cuando existe la posibilidad de girar el tronco, recomendamos cortarlo en dos tercias partes. Luego debe girarse el tronco para cortar el resto del tronco desde arriba.

### J 2. El tronco se encuentra apoyado en uno de sus extremos:

El serrado debe realizarse primero desde abajo hacia arriba (con la parte superior de la espada), cortando una tercia parte del diámetro del tronco para evitar así un astillado. Luego debe serrarse desde arriba hacia abajo (con la parte inferior de la espada) hacia el primer corte para evitar así un atascamiento.

### K 3. El tronco se encuentra apoyado en ambos extremos:

El serrado debe realizarse primero desde arriba hacia abajo (con la parte inferior de la espada), cortando una tercia parte del diámetro del tronco. Luego debe serrarse desde abajo hacia arriba (con la parte superior de la espada) hasta coincidir en los cortes.

### L 4. Aserrado sobre un caballete:

Mantenga sujeta la sierra eléctrica de cadena con ambas manos. La máquina debe guiarse delante del cuerpo durante el proceso de serrado. Después de haber cortado el tronco, debe desplazarse la máquina por el lado derecho del cuerpo (1). Mantenga el brazo izquierdo lo más recto posible (2). Ponga atención en una eventual caída del tronco. El usuario debe posicionarse del modo que el tronco cortado no pueda presentar ningún peligro. Ponga atención en sus pies. Durante la caída del tronco puede surgir un riesgo de lesiones. Mantenga el equilibrio (3).

### M Desramar

Desramar es la designación para la eliminación de las ramas de un árbol talado.



Muchos accidentes se producen al desramar. Nunca corte ramas mientras esté parado sobre el tronco.

Observe el área de retroactuación cuando existen ramas que se encuentran bajo tensión mecánica.

- Elimine las ramas de apoyo solamente después del tronzado.
- Ramas que se encuentran bajo tensión mecánica deben cortarse desde abajo hacia arriba, para evitar el atasca-



- miento de la sierra de cadena.
- En el serrado de ramas de mayor grosor, debe aplicarse la misma técnica como en el tronzado.
- Trabaje al lado izquierdo del tronco y tan cerca de la sierra eléctrica de cadena como sea posible. En lo posible, el peso de la sierra descansa sobre el tronco.
- Cambie su posición para cortar las ramas ubicadas al otro lado del tronco.
- Las ramificaciones secundarias y las ramas se cortan de a una.
- Las ramas más pequeñas, como las de la imagen , separarlas con un corte.

## Talar árboles



**Se requiere mucha experiencia para talar árboles. Sólo tale árboles si maneja la sierra eléctrica de cadena con seguridad. Si no se siente seguro, no use el aparato en ningún caso.**

- Fíjese que no se encuentren personas ni animales cerca del área de su trabajo. La distancia de seguridad entre el árbol a talar y el próximo puesto de trabajo debe ser de 2 ½ veces el largo del árbol.
- Preste atención a la dirección de caída: El usuario debe poder moverse con seguridad en las inmediaciones del árbol talado para poder cortar y desramar con facilidad el árbol. Se debe evitar que el árbol que cae sea atrapado por otro árbol. Observe la dirección de caída natural que depende de la inclinación y curvatura del árbol, de la dirección del viento, de la posición de las ramas más grandes y de la cantidad de ramas.

- Cuando trabaje en una pendiente, el usuario de la sierra de cadena debe encontrarse por encima del árbol que se va a talar ya que es probable que el árbol ruede o se deslice cuesta abajo después de la tala.
- Si el terreno está inclinado, manténgase por encima del tronco.
- Normalmente, los árboles pequeños con diámetros de 15-18 cm se pueden talar con un solo corte.
- Al talar árboles de mayor diámetro, se deben hacer cortes de entalladura y un corte de tala (véase „ 3. Cortar la entalladura de caída“ y „ 4. Corte de tala“).
- Si dos o más personas sierran y talan al mismo tiempo, la distancia mínima entre estas debe equivaler al doble de la altura del árbol que pretenda talar. Para la tala de árboles, debe garantizarse que ninguna otra persona esté en peligro, que ninguna línea eléctrica se vea afectada y que no puedan producirse daños materiales. Si un árbol entra en contacto con una línea eléctrica, debe notificarse inmediatamente a la empresa de suministro eléctrico.
- Debe eliminarse la suciedad, las piedras, las cortezas sueltas, los clavos, las abrazaderas y los alambres del árbol.



**No tale árboles si hay viento fuerte o de dirección cambiante, si existe el riesgo de daños a la propiedad o si el árbol pudiera caer sobre cables eléctricos.**

**Para la tala de árboles, debe garantizarse que ninguna otra persona esté en peligro, que ninguna línea eléctrica se vea afectada y que no puedan producirse daños**



**materiales. Si un árbol entra en contacto con una línea eléctrica, debe notificarse inmediatamente a la empresa de suministro eléctrico.**



Inmediatamente después de terminar el proceso de aserrado, retire su protección auditiva, para que pueda escuchar sonidos y señales de advertencia.

### **T 1. Desramar:**

Retire las ramas colgadas hacia abajo, colocando la sierra en una posición superior a la rama. Nunca elimine ramas que estén más arriba que su hombro.

### **N 2. Área de escape:**

Elimine las matas alrededor del árbol, para asegurarse una fácil retirada. El área de escape (1) deberá encontrarse desplazada en, aproximadamente, 45° detrás de la dirección de caída estimada (2).

### **O 3. Cortar la entalladura de caída (A):**

Ubique una entalladura de caída en la dirección en que desea que se caiga el árbol. Comience con el corte superior. Ahora, haga un corte desde abajo, en dirección horizontal, que debe encontrarse exactamente con el corte superior. La profundidad de la entalladura debe ser de, aproximadamente, 1/3 del diámetro del tronco y el ángulo de corte, mínimo de 45°. Así se evita que al hacer el segundo corte, la cadena de la sierra o la guía se queden aprisionadas.



**No se pare nunca delante de un árbol entallado.**

### **O 4. Corte de tala (B):**

Haga el corte de tala desde el lado opuesto estando parado por el lado izquierdo del tronco y cortando con la cadena dentada a tracción. El corte de tala debe pasar horizontalmente, aprox. 5 cm por encima del corte horizontal de la entalladura. La profundidad del corte de tala deberá ser tal que la distancia entre este y la línea del corte de entalladura sea de mínimo 1/10 del diámetro del tronco. La parte no aserrada del tronco es denominada área de desgarre.

La bisagra evita que el árbol se gire y caiga en la dirección errónea. No atraviese la bisagra completamente.



5. Al acercarse el corte de caída a la bisagra debería comenzar a caer. Si se viese que el árbol probablemente no caerá en la dirección deseada o si se inclina hacia atrás y la cadena de sierra se queda aprisionada, interrumpir el corte de caída y colocar cuñas de madera, material sintético o aluminio en la apertura del corte y para talar el árbol en la línea de talado deseada.

Apenas la profundidad de corte lo permita, introduzca una cuña o palanqueta en el corte de tala, para evitar el atascamiento del riel guía.



6. Haga dos cortes si el diámetro del tronco fuera mayor que el largo del riel guía.



Por razones de seguridad, desaconsejamos a los usuarios no expertos talar un tronco con una longitud de lanza menor que el diámetro del mismo.

- Después de ejecutar el corte de tala, el árbol caerá por sí mismo o con la ayuda de la cuña o la palanqueta.



**Tan pronto como el árbol comience a caer, saque el aparato del corte, pare el motor, deje el aparato y abandone el lugar de trabajo a través de la vía de escape. Prestar atención a las ramas que caen y no tropezar.**

## Conectar el aparato con la aplicación Parkside



Solo las baterías Smart Performance son compatibles con la aplicación Parkside. El aparato se conecta con la aplicación a través de la batería.

- Inserte las baterías **Smart Performance** (E 16) en el aparato. Oirá como encajan.
- Pulse el botón indicador del nivel de carga (E 26).  
El aparato está ahora activado y el Smart-LED  (E 28) parpadea (brevemente).
- Active el Bluetooth® en su smartphone.
- Abra la aplicación Parkside.
- Selección .



Si ya ha conectado con la aplicación la batería Smart Performance con la que utiliza el aparato, busque el aparato en la lista de aparatos conectados.

- Selección el aparato en la lista.



**Si no estuviese disponible, conecte el aparato con la aplicación como se indica a continuación:**

- Selección «+ Añadir dispositivo» o, si ya ha vinculado dispositivos/baterías,

seleccione + en la parte superior derecha.

- Siga las instrucciones de la aplicación. La aplicación escanea el entorno en busca de dispositivos disponibles.
- Selección el dispositivo que desea añadir.
- Si es necesario, puede cambiar el nombre del aparato. Confirme la conexión con «Listo» o selección directamente «Añadir más dispositivos».

El aparato aparece ahora en  con sus dispositivos conectados y puede seleccionarse.



Las actualizaciones de firmware pueden modificar el funcionamiento de la aplicación.

## Funciones de la aplicación

Selección el aparato en la lista en , a continuación, accederá a la página de vista general.





Para obtener información más detallada sobre cada uno de los puntos, selección .

## Política de privacidad

La « Política de privacidad» completa figura en .

## Desconectar dispositivo y eliminar los datos de la aplicación

En , selección el aparato que desea eliminar y cuyos datos quiere borrar, mantenga la selección pulsada y arrastre los dedos desde el borde derecho hasta el izquierdo de la pantalla .

## ¿Problemas con la aplicación? - FAQ

1. Seleccione .
2. Seleccione  Preguntas frecuentes.

 Aquí encontrará las preguntas más frecuentes y sus respuestas.

## Mantenimiento y limpieza

 **Los trabajos de mantenimiento y limpieza siempre han de realizarse con el motor apagado y con las baterías extraídas. Por regla general, realice los trabajos de mantenimiento y limpieza con el motor apagado y el enchufe retirado del tomacorriente.**

**¡Riesgo de lesiones!**  
**Los trabajos de mantenimiento y reparación que no se describen en estas instrucciones, deben realizarse en nuestro taller especializado. Utilice exclusivamente repuestos originales. Espere hasta que la máquina se enfríe, antes de realizar cualquier trabajo de mantenimiento.**  
**¡Existe riesgo de quemaduras!**

 **Utilice guantes resistentes a los cortes cuando vaya a manipular la cadena de la sierra o la lanza.**  
**Peligro de lesiones por corte.**

 Apague el aparato y, antes de empezar con cualquier trabajo, retire la batería.

## Limpieza

- Limpie la máquina minuciosamente después de cada uso. Así prolongará la vida útil de la máquina y evita accidentes.
- Mantenga las empuñaduras libres de gasolina, aceite o grasa. Si fuese necesario, limpie las empuñaduras con un paño húmedo lavado en lejía de jabón. ¡No utilice solventes o gasolina para limpiar!
- Limpie la cadena dentada después de cada uso. Para ello, use una brocha o una escobilla. No utilice líquidos para limpiar la cadena. Después de la limpieza, lubrique la cadena levemente con el aceite destinado a esto.
- Limpie las ranuras de ventilación y las superficies de la máquina con una brocha, una escobilla o un paño seco. No utilice líquidos para limpiar.

## Intervalos de mantenimiento

Realice periódicamente los trabajos especificados en la tabla. El mantenimiento periódico de la sierra eléctrica de cadena prolonga la vida útil de su sierra. Además, logrará un óptimo rendimiento de corte y evita accidentes.

## Tabla de intervalos de mantenimiento

Parte	Acción	Antes de cada uso	Después de 10 horas de servicio	Después de cada uso
Componentes del freno de cadena	Revisar, reemplazar cuando sea necesario	✓		
Piñón (20)	Revisar si hay desgaste/entalladuras y reemplazar si es necesario	✓		
Cadena dentada (6)	Revisar, aceitar, reafilarse o reemplazar cuando sea necesario	✓		
Cadena dentada (6)	Limpiar, aceitar			✓
Riel guía (7)	Revisar, voltear, limpiar, aceitar	✓		✓
Riel guía (7)	Girar la lanza		✓	
Sistema automático de lubricación	Revisar, limpiar el riel guía cuando sea necesario	✓		

## Engrasar la cadena de la sierra

 Limpie y engrase con regularidad la cadena. De esta manera, la cadena permanecerá afilada y logrará un rendimiento óptimo de la máquina. La garantía desaparece si se producen daños provocados por un mantenimiento insuficiente de la cadena de sierra. Extraiga las baterías y utilice guantes resistentes a los cortes cuando vaya a manipular la cadena o la lanza.

- Engrase la cadena después de la limpieza, después de un uso de 10 horas o como mínimo una vez a la semana, según lo que tenga lugar primero.
- Antes del engrase, se debe limpiar a fondo la lanza, especialmente el dentado de la misma. Para ello, utilice una escobilla de mano y un paño seco.
- Engrase cada eslabón de la cadena con ayuda de una jeringa de aceite

con punta de aguja (disponible en una tienda especializada). Aplique gotas de aceite en las juntas articuladas y en las puntas dentadas de cada eslabón de la cadena.

## Afilarse la cadena dentada

 ¡Una cadena dentada afilada incorrectamente aumenta el riesgo de retroacción! Use guantes a prueba de corte al manipular la cadena o el riel guía.

 Una cadena afilada garantiza un óptimo rendimiento de corte. Avanza fácilmente a través de la madera y produce virutas grandes y largas. La cadena está desafilada si necesita presionar el equipo de corte a través de la madera y cuando las virutas

son pequeñas. Si la cadena está muy roma, no se producirán virutas sino sólo aserrín.

- Las partes cortantes de la cadena son los eslabones de corte consistentes de un diente y un talón limitador de profundidad. La distancia en la altura entre estos determina la profundidad de afilado.
- Al afilar los dientes cortantes se deben considerar los siguientes valores:

- Q**
- Angulo de afilado (30°)
  - Angulo de ataque (85°)
  - Ángulo de techo (60°)
  - Profundidad de afilado (0,65 mm)
  - Diámetro de la lima redondeada (4,0 mm)

**!** **Diferencias con las indicaciones de cotas en la geometría de los cantos cortantes pueden conducir a un aumento de la retroactuación de la máquina. ¡Alto riesgo de accidentes!**

Para afilar la cadena se requieren herramientas especiales, para que las cuchillas se afilen con el ángulo y la profundidad correctas. Al usuario inexperto de sierras de cadena recomendamos mandar a afilar la cadena dentada a un especialista o a un taller especializado. Si va a realizar usted mismo el afilado de la cadena, puede adquirir las herramientas de, p. ej., Parkside (p. ej., afiladora de cadenas).

- S**
1. Retire la cadena de sierra (véase el Cap. „Mando de la sierra de cadena“). Para el afilado debe tensarse bien la cadena para posibilitar la ejecución correcta del afilado.

2. Para el afilado se requiere una lima redonda de 4,0 mm de diámetro.



**¡Diámetros diferentes dañan la cadena y pueden constituir peligro durante el trabajo!**

3. Afile sólo desde adentro hacia afuera. Lleve la lima desde el lado interior del diente cortante hacia afuera. Levante la lima al retrocederla.
4. Afile primero los dientes de un lado. Gire la sierra y afile los dientes del otro lado.
5. La cadena está desgastada y debe ser sustituida por una nueva si solamente quedan unos 4 mm del diente cortante.
6. Después del afilado, todos los eslabones cortantes deben tener el mismo largo y ancho.
7. Después de cada tercer afilado se debe controlar la profundidad de afilado (límite de profundidad) y se debe repasar la altura con la ayuda de una lima plana. El límite de profundidad deberá estar, aprox., 0,65 mm detrás con respecto al diente cortante. Redondee el límite de profundidad levemente hacia adelante.

## **Ajustar la tensión de la cadena**

En el capítulo de „Montaje“ se explica cómo ajustar la tensión de la cadena.

- Apague el aparato y extraiga las baterías (**A** 16) del aparato.
- Compruebe con regularidad la tensión de la cadena y reajústela con la mayor frecuencia posible. Al tirar de la cadena de sierra con una fuerza de 9 N (aprox. 1 kg), la cadena y la lanza no deben estar a una distancia superior a 2 mm.

## Instalar una nueva cadena dentada

En una cadena nueva, la fuerza tensora disminuye después de algún tiempo. Por ello, después de hacer los primeros cinco cortes, como muy tarde pasados 10 minutos ha de volver a tensar la cadena.

 Cadenas de sierra autorizadas:  
Oregon 90PX056X,  
Trilink CL14356TL

 **Nunca instale una cadena nueva sobre un piñón motor desgastado o sobre un riel guía dañado o desgastado. La cadena puede desprenderse o romperse. Esto puede ocasionar lesiones graves.**

## B Mantenición de la espada

 **Use guantes a prueba de corte al manipular la cadena o el riel guía.**

1. Apague el aparato y extraiga las baterías (16) del aparato.
2. Desmonte la protección del piñón (13), la cadena (6) dentada y el riel guía (7).
3. Controle el riel guía (7) por desgaste. Elimine rebabas y alise los planos de guía mediante una lima plana.

 Si la lanza está dañada, sustitúyala.  
Lanzas autorizadas:  
Oregon 164MLE041(112329),  
Trilink M1431656-1041TL.

4. Limpie las salidas de aceite hacia  (H 29) el riel guía, para asegurar una lubricación automática sin averías de

la cadena dentada durante el funcionamiento.

5. Monte la lanza (7), la cadena de la sierra (6) y la tapa de la rueda de la cadena (13) y tense la cadena de la sierra.

 En caso de un estado óptimo de los orificios de aceite y un ajuste correcto del botón de regulación de aceite, la cadena de aceite pulveriza automáticamente un poco de aceite pocos segundos después de arrancar la sierra de cadena.

## B Girar la lanza

 Utilice guantes resistentes a los cortes cuando vaya a manipular la cadena o la lanza.

Debería virarse la lanza (7) aprox. cada 10 horas de trabajo, para que se desgaste homogéneamente.

1. Apague el aparato y extraiga las baterías ( 16) del aparato.
2. Desmonte la protección del piñón (13), la cadena (6) dentada y el riel guía (7).
3. Gire la espada alrededor de su eje horizontal y monte la espada y la cadena como se describe en „Montar la cadena de sierra y la espada“.  
¡Observe el sentido de marcha de la cadena de sierra!



Sentido de marcha de la cadena de sierra

Para alinear la cadena de la sierra (6) oriéntese por los gráficos que están debajo del piñón de la cadena (20) cuando se gira la lanza.

## Almacenamiento

- Antes de guardar el aparato, límpielo.
- Coloque el aljaba de protección de la lanza.
- En caso de que prevea no usar el aparato durante varias semanas, deberá vaciar siempre antes el depósito de aceite, ya que el bioaceite de las cadenas podría resinificarse y atascar el canal de salida de aceite (H 30). Los aceites usados deben eliminarse siempre de acuerdo con la normativa medioambiental (véase «Eliminación de residuos/Protección medioambiental»).
- Mantenga el aparato en un lugar seco; protegido contra las heladas y del polvo, y fuera del alcance de los niños.

## Eliminación y protección del medio ambiente

Vacíe el depósito de aceite con cuidado. Retire la batería del aparato y lleve el aparato, el aceite usado, los accesorios y el embalaje a un punto verde para su reciclaje. En el manual de instrucciones separado encontrará indicaciones de desecho de la batería y el cargador.



Máquinas no deben ir a la basura doméstica. El símbolo del cubo de basura tachado significa que este producto no debe eliminarse con la basura doméstica al final de su vida útil.

- Vacíe el depósito de aceite totalmente y entregue su sierra eléctrica de cadena en un puesto de recolección y reciclaje. Las partes plásticas y metálicas empleadas pueden ser separadas por tipo y llevadas al reciclaje.

Directiva 2012/19/UE sobre residuos de aparatos eléctricos y electrónicos: Los aparatos eléctricos usados deben eliminarse por separado y reciclarse de forma respetuosa con el medio ambiente.

Dependiendo de las normas estatales, puede tener las siguientes opciones:

- devolverlo a un punto de venta,
- entregarlo a un punto de recogida oficial,
- devolver al fabricante/distribuidor. Nosotros nos encargaremos de eliminar gratuitamente los aparatos defectuosos que recibamos.

Esto no afecta a los accesorios y a otros medios sin componentes electrónicos.

Entregue el aparato y la fuente de alimentación a un punto de reciclaje. Las piezas de plástico y metal utilizadas pueden separarse según el material y llevarse a un punto de reciclaje. Si tiene cualquier duda, puede preguntarle a nuestro centro de servicio.



No tire la batería a la basura doméstica, tampoco al fuego (peligro de explosión) o al agua. Las baterías deterioradas pueden provocar daños en el medio ambiente y en su salud cuando desprenden vapores o líquidos venenosos.

Elimine las baterías según las disposiciones locales. Las baterías defectuosas o gastadas deben ser recicladas de acuerdo con la directiva 2006/66/CE. Entregue las baterías en un punto de reciclaje donde sean tratadas para su reutilización respetando el medio ambiente. Pregunte en la empresa municipal de gestión de residuos o en nuestro centro de servicio.

Elimine las baterías descargadas. Recomendamos que ponga sobre los polos tiras

adhesivas para evitar que se cortocircuiten. No abra la batería.

## A Repuestos



Encontrará las piezas de repuesto en [www.grizzlytools.shop](http://www.grizzlytools.shop)

Si tiene problemas con el proceso de pedido, utilice el formulario de contacto. Si tiene más preguntas, póngase en contacto con el «Service-Center» (ver página 161).

Para obtener piezas de repuesto y accesorios, escanee el código QR que le dirigirá a nuestra tienda online.

## Garantía

Estimada cliente, estimado cliente: Este aparato tiene una garantía de 5 años a partir de la fecha de compra. En caso de defectos de este producto, le corresponden derechos legales contra el vendedor del producto. Estos derechos no serán limitados por la garantía expuesta a continuación.

### Condiciones de garantía

El plazo de la garantía empieza a partir de la fecha de compra. Guarde el recibo de caja original, ya que se necesita como comprobante de compra.

Si se produce un defecto de material o de fabricación en el plazo de cinco años a partir de la fecha de compra de este producto, procederemos a la reparación o sustitución del producto, según consideremos oportuno, sin cargo alguno para usted. Para poder hacer uso de la garantía, es necesario presentar el aparato defectuoso y el comprobante de compra (recibo de caja) en el plazo de cinco años y entregar

una breve descripción por escrito de la naturaleza del defecto y de cuándo se produjo.

Si el defecto está cubierto por nuestra garantía, le devolveremos el aparato reparado o uno nuevo. Con la reparación o la sustitución del producto no se inicia un nuevo período de garantía.

### Período de garantía y exigencias legales en caso de defectos

El período de garantía no será prolongado por la prestación de garantía. Esto se aplica igualmente a las partes sustituidas y reparadas. Daños y defectos ya existentes eventualmente al comprar el aparato, tienen que ser notificados inmediatamente después de haberlo desempacado. Las reparaciones a efectuar al cabo del período de garantía están sujetas a pago.

### Volumen de la garantía

El aparato fue producido cuidadosamente según las directivas estrictas de la calidad y examinado concienzudamente antes de la entrega.

La prestación de garantía tiene validez para defectos de material o fabricación. Esta garantía no se extiende a partes del producto que están sometidas a un desgaste natural y, por lo tanto, pueden ser consideradas como piezas de desgaste (p. ej. brocas), o a daños en partes frágiles (p. ej. interruptores).

Esta garantía caduca si el producto fue dañado, utilizado impropiaemente o no sometido a mantenimiento. Para un uso apropiado del producto, se han de cumplir exactamente todas las indicaciones contenidas en las instrucciones de manejo. Se tienen que evitar absolutamente fines de aplicación y manejos, de los cuales desaconsejan o advierten las instrucciones de servicio.



El producto está previsto solamente para el uso privado y no comercial. La garantía caducará en el caso de un tratamiento abusivo e impropio, uso de la fuerza o manipulaciones que no fueron efectuadas por una filial de servicio autorizada.

### Gestión en caso de garantía

Para garantizar una gestión rápida de su reclamación, le rogamos seguir las siguientes indicaciones:

- Para todas las consultas, tenga preparado por favor el resguardo de caja y el número de artículo (IAN 434681\_2304) como prueba de la compra.
- Por favor, saque el número de artículo de la placa de características.
- Si surgen fallas en el funcionamiento o cualquier defecto, contacte primeramente a la sección de servicio indicada a continuación por **teléfono** o vía **E-Mail**. Se le darán otras informaciones acerca de la gestión de su reclamación.
- Tras consultar con nuestro servicio de postventa, un aparato identificado como defectuoso puede ser enviado libre de franqueo a la dirección de servicio ya conocida por usted, adjuntando el comprobante de compra (resguardo de caja) e indicando en qué consiste el defecto y cuándo surgió. Para evitar problemas de recepción y costes adicionales, utilice de todas maneras sólo la dirección que se le comunicará. Asegúrese de que el envío no se efectúe sin franqueo, como mercancía voluminosa, exprés u otro tipo de transporte especial. Envíe por favor el aparato incluyendo todos los accesorios entregados con la compra y garantice un embalaje de transporte lo suficientemente seguro.

## Servicio de reparación

Reparaciones **que no están cubiertas por la garantía**, las puede dejar efectuar por nuestra filial de servicio por cuenta suya. Ésta le elaborará gustosamente un presupuesto.

Sólo atenderemos aparatos que hayan sido enviados en un embalaje suficiente y franqueados.

**Atención:** Por favor, envíe el aparato limpio, señalando el defecto a nuestra filial de servicio.

No aceptaremos aparatos que hayan sido enviados sin franqueo, como mercancía voluminosa, exprés o cualquier tipo de transporte especial.

Nos encargamos gratuitamente de la eliminación de sus aparatos defectuosos enviados.

## Service-Center



### Servicio España

Tel.: 900 984 989

E-Mail: grizzly@lidl.es

IAN 434681\_2304

## Importador

Por favor, observe que la siguiente dirección no es una dirección de servicio. Contacte primeramente al centro de servicio mencionado arriba.

### Grizzly Tools GmbH & Co. KG

Stockstädter Straße 20

63762 Großostheim

ALEMANIA

www.grizzlytools.de

## A Búsqueda de fallos

Problema	Posible causa	Reparación del fallo
Equipo no arranca	Freno de la cadena enclavado	Revisar el freno de la cadena, si es necesario soltarla
	Batería (16) vacía o no insertada	Comprobar el nivel de carga de la batería, o encargar la reparación a un electricista
	Interruptor de arranque/parada (2) defectuoso	Reparación por servicio técnico
	Motor defectuoso	Reparación por servicio técnico
La cadena no gira y suena un tono de aviso	Freno de cadena bloquea cadena dentada (6)	Revisar freno de cadena, eventualmente desaplicar freno de cadena
Bajo rendimiento de corte	Cadena dentada (6) montada incorrectamente	Montar cadena dentada correctamente
	Cadena dentada (6) desafilada	Afilar dientes cortantes o instalar nueva cadena
	Tensión de cadena insuficiente	Revisar tensión de cadena
Sierra con marcha dificultosa, cadena se sale	Tensión de cadena insuficiente	Revisar tensión de cadena
Cadena se calienta, desarrollo de humo al aserrar, cambio de color del riel	Falta aceite para lubricar la cadena	Revisar nivel de aceite y agregar aceite si fuese necesario, revisar sistema automático de lubricación y limpiar canal de salida de aceite o reparación por servicio técnico Controlar la regulación de precisión de aceite (botón regulador de aceite)

# Indice

<b>Introduzione .....</b>	<b>164</b>	<b>Collegare l'apparecchio all'app</b>	
<b>Utilizzo .....</b>	<b>164</b>	<b>Parkside .....</b>	<b>185</b>
<b>Descrizione generale.....</b>	<b>164</b>	Funzioni dell'app .....	185
Contenuto della confezione.....	164	Direttiva sulla protezione dei dati....	185
Descrizione delle funzionalità.....	165	Scollegare il dispositivo e cancellare	
Sommaro .....	165	i dati dall'app.....	186
Funzionalità di sicurezza .....	165	Problemi con l'app? - FAQ.....	186
<b>Dati tecnici .....</b>	<b>166</b>	<b>Manutenzione e pulitura .....</b>	<b>186</b>
Tempo di ricarica .....	167	Pulitura .....	186
<b>Avvertimenti di sicurezza .....</b>	<b>167</b>	Intervalli di manutenzione .....	186
Simboli riportati nelle istruzioni.....	167	Oliare la catena .....	187
Simboli sulla sega.....	168	Affilatura della catena trinciante ....	187
Indicazioni di sicurezza generali		Regolazione della tensione della	
per utensili elettrici .....	169	catena .....	188
Indicazioni di sicurezza per seghè		Rodaggio della nuova catena	
a catena .....	172	trinciante.....	188
Misure di sicurezza contro il rinculo	173	Manutenzione della spranga di guida	
Ulteriori informazioni di sicurezza...	174	.....	189
Rischi residui .....	175	Girare della spranga di guida .....	189
<b>Processo di carica .....</b>	<b>175</b>	<b>Conservazione .....</b>	<b>190</b>
Caricare batteria .....	176	<b>Smaltimento e Tutela</b>	
<b>Montaggio .....</b>	<b>176</b>	<b>dell'ambiente.....</b>	<b>190</b>
Montaggio della catena della sega		<b>Pezzi di ricambio/Accessor .....</b>	<b>191</b>
e della lama .....	176	<b>Ricerca di errori .....</b>	<b>191</b>
Tensione della catena trinciante .....	177	<b>Garanzia .....</b>	<b>192</b>
Lubrificazione della catena.....	178	<b>Servizio di riparazione .....</b>	<b>193</b>
Rimozione/inserimento batterie .....	178	<b>Service-Center .....</b>	<b>193</b>
<b>Uso della sega a catena .....</b>	<b>179</b>	<b>Importatore .....</b>	<b>193</b>
Accensione .....	179	<b>Traduzione della dichiarazione</b>	
Spia di segnalazione sovraccarico..	179	<b>di conformità CE originale .....</b>	<b>349</b>
Spia dello stato di carica .....	179	<b>Vista esplosa .....</b>	<b>356</b>
Commutare la velocità della catena			
.....	179		
Controllo del freno catena.....	180		
Controllo dell'automatismo dell'olio .	180		
Sostituzione lama.....	181		
<b>Tecniche di segatura.....</b>	<b>181</b>		
Generalità.....	181		
Taglio trasversale .....	182		
Rimozione dei rami dal tronco.....	183		
Abbattimento di alberi.....	183		

## Introduzione

Congratulazioni per l'acquisto del Suo nuovo apparecchio. Ha scelto un prodotto altamente pregiato. Questo apparecchio è stato sottoposto a un controllo di qualità durante la produzione e quindi sottoposto a un controllo finale. Quindi è garantito il funzionamento del vostro apparecchio.



Le istruzioni per l'uso costituiscono parte integrante di questo prodotto. Contengono indicazioni importanti per la sicurezza, l'uso e lo smaltimento. Prima dell'uso del prodotto, si raccomanda di familiarizzare con tutte le indicazioni di comando e di sicurezza. Usare il prodotto solo come descritto e per i campi d'impiego specificati. Conservare le istruzioni in un luogo sicuro e consegnare la documentazione in caso di cessione del prodotto a terzi.

## Utilizzo

La motosega a batteria è destinata unicamente al taglio di legno. L'apparecchio non è concepito per qualsiasi altro tipo di utilizzo (ad esempio il taglio di opere murarie, plastica o alimenti).

L'apparecchio fa parte della serie X 20 V TEAM di Parkside e funziona con le batterie della serie X 20 V TEAM di Parkside. Le batterie possono essere caricate solo con i caricabatterie della serie X 20 V TEAM.

Qualsiasi altro impiego non espressamente consentito nel presente manuale, può causare danni all'apparecchio e rappresentare un serio pericolo per l'utilizzatore. L'apparecchio è adatto all'uso per piccoli lavori domestici. Non è stato concepito per l'impiego aziendale prolungato.

L'apparecchio è destinato all'utilizzo da parte di adulti. I giovani sopra i 16 anni

possono impiegarlo solo sotto sorveglianza. Il produttore non si fa carico di eventuali danni causati da un uso improprio o da un azionamento errato. L'apparecchio non è destinato ad un uso commerciale. Un eventuale utilizzo commerciale comporta l'estinzione della garanzia.

Questa motosega a batteria deve essere utilizzata da una sola persona e solamente per il taglio di legno. La motosega va sostenuta con la mano destra sull'impugnatura posteriore e la mano sinistra sull'impugnatura anteriore. Prima di usare la motosega, l'utilizzatore dovrà aver letto e compreso tutte le indicazioni le istruzioni contenute nel manuale d'uso. L'utilizzatore deve usare dispositivi di protezione individuali (DPI) adeguati. Con la motosega può essere tagliato solo il legno. Non è consentito lavorare materiali quali ad esempio plastica, pietra, metallo o legno contenente corpi estranei (ad es. chiodi o viti)! L'apparecchio non è destinato ad un uso commerciale. Un eventuale utilizzo commerciale comporta l'estinzione della garanzia.

## Descrizione generale



L'illustrazione dell'apparecchiatura si trovano sul lato apribile della confezione.

## Contenuto della confezione

Rimuovere l'apparecchio dalla confezione e controllare se è completo:

- Motosega elettrica
- Spranga di guida (spada) (ormai montato)
- Catena trinciante (ormai montato)
- Custodia di protezione lama (ormai montato)

- Lattina di olio con 180 ml di olio biologico per catena della sega
- Istruzioni per l'uso



**Le batterie e il caricabatteria non sono in dotazione.**

Smaltire il materiale di imballaggio secondo le disposizioni.

## Descrizione delle funzionalità

La motosega è dotata di un sistema di serraggio rapido della catena. La catena circolare della sega viene condotta tramite una lama (barra di guida).

L'apparecchio è dotato di un sistema tendicatena veloce e di un dispositivo frenante della catena ad arresto rapido. Un automatismo per l'olio fa sì che la catena venga continuamente lubrificata. Per la protezione dell'operatore la sega a catena è dotata di diversi dispositivi di sicurezza. L'apparecchio può essere collegato alla app Parkside.

Le funzionalità degli elementi concernenti l'uso sono riportate nelle seguenti descrizioni.

## Sommario

- A**
- 1 Impugnatura posteriore
  - 2 Interruttore di accensione/spengimento
  - 3 Blocco accensione
  - 4 Impugnatura anteriore
  - 5 Leva del freno catena/protezione delle mani anteriore
  - 6 Catena seghettata
  - 7 Lama (barra di guida)
  - 8 Nottolino salva-catena
  - 9 Tappo serbatoio olio
  - 10 Indicatore di livello dell'olio

- 11 Vite di fissaggio schermatura di copertura rocchetto
- 12 Vite per il sistema di bloccaggio rapido della catena
- 13 Schermatura del rocchetto catena
- 14 Protezione delle mani posteriore
- 15 Faretra proteggi lama
- 16 Batterie
- 16a Tasto di sblocco batteria
- 17 Caricabatterie
- 18 Latta di olio

- B**
- 19 Perno di guida
  - 19a Spina
  - 20 Pignone della catena
  - 21 Spina elastica della catena
  - 22 Vano di ricezione spina elastica della catena

- E**
- 23 Binario di guida per batteria
  - 24 Indicatore di carica
  - 25 Display velocità della catena
  - 26 Pulsante on/off
  - 27 Tasto per selezionare la velocità della catena
  - 28 Indicatore LED smart

- G**
- 29 Indicatore

- H**
- 30 Canale di scolo dell'olio

## **A** Funzionalità di sicurezza

### **1 L'impugnatura posteriore dotata di paramani (14)**

protegge la mano da rami e virgulti e nel caso che la catena salti via.

### **2 Interruttore di accensione/interruzione con bloccaggio catena immediato**

Lasciando il pulsante ON/OFF l'apparecchio si spegne subito.

### 3 Blocco di accensione

Per accendere l'apparecchio occorre sbloccare il blocco di accensione.

### 5 Leva del freno catena/paramani

Dispositivo di sicurezza che, nel caso di contraccolpo, arresta subito la catena trinciante; è possibile azionare la leva anche manualmente; protegge la mano sinistra dell'operatore nel caso che scivoli dall'impugnatura anteriore.



Il motore non si lascia accendere quando è azionato il freno catena.

### 6 La catena trinciante con contraccolpo scarso

grazie a dispositivi di sicurezza appositamente sviluppati aiuta ad assorbire i contraccolpi.

### 8 La battuta

rafforza la stabilità nel caso di tagli verticali e facilita l'operazione del segare.

## Dati tecnici

### Motosega ricaricabile 40 V

..... PPKSA 40 Li B2

Tensione del motore

U ..40 V == (corrente continua); (2 x 20 V)

Corrente motore I ..... 16 A

Tipo di protezione.....IPX0

Velocità della catena

$v_0$ ..... 15 m/s oppure 20 m/s

$v_{max}$  ..... 25 m/s

Peso (senza batterie +

caricabatterie) .....3,17 kg circa

Capacità serbatoio dell'olio ..... 180 ml

16" Lama..... Trilink M1431656-1041TL

Catena della sega..... Trilink CL14356TL

Passo della catena ..... 3/8" (9,525 mm)

Distanza catena..... 10 mm

Spessore catena ..... 1,1 mm

Numero di maglie.....56

Dentatura rocchetto catena.....6

Lunghezza della lama... 455 mm/45,5 cm

Lunghezza di taglio .. ca. 380 mm/38 cm

Temperatura ..... max. 50 °C

Funzionamento ..... -20 - 50 °C

Conservazione ..... 0 - 45 °C

Livello di pressione acustica

( $L_{pA}$ ) ..... 90,5 dB;  $K_{pA}$  = 3 dB

Livello di potenza sonora ( $L_{WA}$ )

misurata..... 99,8 dB;  $K_{WA}$  = 3,29 dB

garantito ..... 103 dB

Vibrazioni

( $a_h$ ).... massimo 1,76 m/s<sup>2</sup>, K= 1,5 m/s<sup>2</sup>

Tipo di batteria ..... ioni di litio

in caso di utilizzo di batterie Smart

(Smart PAPS 204 A1/Smart PAPS 208 A1)

Frequenza operativa/banda di frequen-

za ..... 2400 - 2483,5 MHz

max. potenza di trasmissione .≤ 20 dBm

I valori relativi alla rumorosità e alle vibrazioni sono stati determinati in base alle norme e alle disposizioni indicate nella dichiarazione di conformità.

Il valore di emissione di vibrazioni indicato è stato misurato attraverso un procedimento di controllo standardizzato e può essere utilizzato per il confronto di un apparecchio elettrico con un altro. Il valore di emissione di vibrazioni indicato può essere anche utilizzato per una prima valutazione dell'esposizione alla quale si è soggetti.



**Avvertenza:** Durante l'impiego

dell'elettrotrouensile, il valore sulle vibrazioni può scostarsi dal valore indicato, in base al modo in cui esso viene utilizzato. Sussiste la necessità di stabilire misure di sicurezza per la tutela dell'utilizzatore che si basino su un calcolo approssimativo delle condizioni d'uso effettive (che includono tutti i fattori del ciclo d'impiego, fra cui ad

esempio i tempi di riposo dell'elettrotensile e quelli di esercizio senza carico).

### Tempo di ricarica

L'apparecchio fa parte della serie X 20 V TEAM di Parkside e funziona con le batterie della serie X 20 V TEAM di Parkside. Le batterie della serie X 20 V TEAM possono essere caricate solo con i caricabatterie della serie X 20 V TEAM.

Consigliamo di utilizzare questo apparecchio esclusivamente con le seguenti batterie: PAP 20 A1, PAP 20 A2, PAP 20 A3, PAP 20 B1, PAP 20 B3, Smart PAPS 204 A1, Smart PAPS 208 A1. Consigliamo di caricare queste batterie con i seguenti caricabatterie: PLG 20 A1, PLG 20 A2, PLG 20 A3, PLG 20 A4, PLG 20 C1, PLG 20 C2, PLG 20 C3, PLG 201 A1, PDSL G 20 A1, PD-SLG 20 B1, Smart PLGS 2012 A1.

Tempo di ricarica (min)	PAP 20 A1 PAP 20 A2 PAP 20 B1	PAP 20 A3 PAP 20 B3 Smart PAPS 204 A1	Smart PAPS 208 A1
PLG 20 A1 PLG 20 A4 PLG 20 C1	60	120	240
PLG 20 C2	45	80	165
PLG 20 A2 PLG 20 A3 PLG 20 C3 PDSL G 20 A1 PDSL G 20 B1	45	60	150
PLG 201 A1	135	250	500
Smart PLGS 2012 A1	35	45	50

**i** Il tempo di ricarica dipende anche da fattori come temperatura ambiente e della batteria, oltre che dalla tensione di rete cui è allacciata; pertanto potrebbe variare rispetto ai valori indicati.

### Avvertimenti di sicurezza

Questo capoverso tratta delle disposizioni di sicurezza fondamentali nel lavoro con la motosega elettrica.

 Una motosega è un apparecchio pericoloso che in caso di utilizzo errato o superficiale può causare gravi lesioni perfino letali. Per la sicurezza propria e di

terzi attenersi sempre alle avvertenze di sicurezza e se non si è sicuri, è consigliabile consultare un esperto.

### Simboli riportati nelle istruzioni

 Simboli di pericolo con indicazioni relative alla prevenzione di danni a cose e persone.

 Simboli di divieto con indicazioni relative alla prevenzione di danni

 Simboli di avvertenza con informazioni relative ad un uso corretto dell'apparecchio

 Indossare i guanti protettivi, in modo da evitare di procurarsi ferite da taglio!

## Simboli sulla sega

 Prima di utilizzare la motosega a batteria, prendere dimestichezza con tutte le parti in movimento. Esercitarsi nell'uso dell'apparecchio (depezzatura di tondelli su un cavalletto) e chiedere chiarimenti a un utente esperto o a un tecnico in merito a funzionamento, effetti, tecniche di taglio e dispositivi di protezione individuale.

 Leggere e osservare le istruzioni sull'uso della macchina!

 Indossare dispositivi di protezione per gli occhi e l'udito. Indossare in generale occhiali protettivi o una maschera di protezione e cuffie di protezione.

 Indossare un elmetto!

 Indossare guanti a prova di taglio!

 Indossare sempre scarpe di sicurezza antiscivolo!

 Indossare abbigliamento protettivo!

 Impugnare saldamente l'apparecchiatura con entrambe le mani. Non lavorare mai con una sola mano.

 Attenzione! Contraccolpo - nel lavorare fare attenzione ad eventuali contraccolpi della macchina.

 Non esporre l'apparecchio alla pioggia. L'apparecchio non deve essere né umido, né messo in esercizio in un ambiente umido.

 Di norma eseguire i lavori di manutenzione e pulizia a motore spento e con le batterie rimosse.

 Livello di potenza sonora garantito

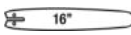
 Lunghezza lama

 Gli apparecchi elettrici non devono essere smaltiti con i rifiuti domestici.

 Ferma catena

 Avvertenza: Allentare il freno della catena prima del primo avvio

 Display velocità della catena

 Impostazione del livello Velocità della catena

 Indicatore LED smart

 Tasto per visualizzare lo stato di carica

 Indicatore dello stato di carica



**Simbolo sotto al coperchio del rochetto:**



**Simboli sulla barra:**



**Simbolo sulla vite di fissaggio per il coperchio del rochetto:**



**Simboli sul perno ferma catena:**

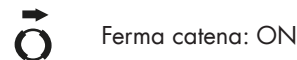
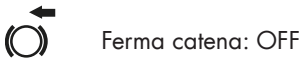

**Simbolo sulla vite per il sistema di bloccaggio rapido della catena:**



**Simboli sul tappo carburante:**



**Simbolo sull'imballaggio:**

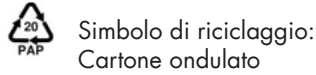
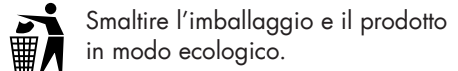

**Indicazioni di sicurezza generali per utensili elettrici**

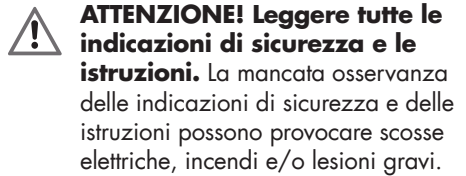

**Conservare tutte le indicazioni di sicurezza e le istruzioni per una consultazione futura.**

Il termine usato nelle indicazioni di sicurezza „Utensile elettrico“ si riferisce a utensili elettrici azionati con tensione di rete (con cavo di rete) e a utensili elettrici azionati con accumulatori (senza cavo di rete).

**1) Sicurezza sul posto di lavoro**

- a) **Tenere la zona di lavoro sempre pulita e ben illuminata.** Disordine o zone di lavoro non illuminate possono causare infortuni.
- b) **Non lavorare con la sega elettrica a catena in ambienti a rischio di esplosioni, nei quali si trovano liquidi, gas o polveri infiammabili.** Utensili elettrici generano scintille che potrebbero infiammare la polvere o i vapori.
- c) **Tenere lontani bambini e altre persone durante l'uso della sega elettrica a catena.** Se si viene

distratti, è possibile perdere il controllo dell'apparecchio.

## 2) Sicurezza elettrica:

- a) **La spina di connessione della sega elettrica a catena deve essere adatto alla presa. La spina non deve essere manomessa in nessun modo. Non usare adattatori in combinazione con utensili elettrici collegati a massa.** Spine non modificate e prese idonee riducono il rischio di scosse elettriche.
- b) **Evitare il contatto del corpo con le superfici collegate a massa e con tubature, riscaldamenti, forneli e frigoriferi.** Quando il corpo è collegato a massa, aumenta il rischio di scosse elettriche.
- c) **Tenere lontana la sega elettrica a catena dalla pioggia e dall'umidità.** L'infiltrazione d'acqua in un utensile elettrico aumenta il rischio di scosse elettriche.
- d) **Non usare il cavo per trasportare o appendere la sega elettrica a catena oppure per staccare la spina dalla presa. Tenere lontano il cavo da fonti di calore, olio, spigoli vivi o parti mobili dell'apparecchio.** Cavi danneggiati o aggrovigliati aumentano il rischio di scosse elettriche.
- e) **Quando si lavora con la sega elettrica a catena all'aperto, usare solo prolunghe adatte all'uso esterno.** L'impiego di una prolunga adatta all'uso esterno riduce il rischio di scosse elettriche.
- f) **Se non è possibile evitare l'utilizzo dell'elettro utensile in ambiente umido, usare un in-**

**teruttore differenziale.** L'impiego di un interruttore differenziale riduce il rischio di scossa elettrica.

## 3) Sicurezza delle persone:

- a) **Usare la massima prudenza, prestare la massima attenzione ai propri movimenti e affrontare il lavoro con la sega elettrica con raziocinio. Non usare la sega elettrica, quando si è stanchi o sotto l'effetto di droghe, alcol o farmaci.** Un attimo di disattenzione durante l'uso della sega elettrica può causare lesioni gravi.
- b) **Indossare un'attrezzatura di protezione personale e sempre occhiali protettivi.** Indossare un'attrezzatura protettiva personale come calzature di sicurezza antiscivolo, pantaloni a prova di taglio, caschi di sicurezza o protezioni per l'udito significa ridurre il rischio di lesioni.
- c) **Evitare una messa in esercizio incustodita. Assicurarsi che la sega elettrica sia spenta prima di allacciarla all'alimentazione, afferrarla o trasportarla.** Se si tiene il dito sull'interruttore durante il trasporto della sega elettrica a catena, oppure si allaccia l'apparecchio acceso all'alimentazione, si possono verificare infortuni.
- d) **Rimuovere gli utensili di regolazione o chiave per dadi, prima di accendere la sega elettrica.** Un utensile o una chiave che si trova all'interno di una parte rotante dell'apparecchio, può causare lesioni.
- e) **Evitare una postura anormale. Garantire una posizione stabile e mantenere l'equilibrio in ogni momento.** In questo modo è possibile

controllare meglio la sega elettrica nelle situazioni impreviste.

- f) **Indossare un abbigliamento idoneo. Non indossare vestiti larghi o gioielli. Tenere lontani capelli, capi di abbigliamento e guanti dalle parti in movimento.** Capi di abbigliamento larghi, gioielli o capelli lunghi possono essere prelevati dalle parti in movimento.
  - g) **Se è possibile montare apparecchi aspirapolvere o di raccolta della polvere, assicurarsi che questi siano collegati e vengano utilizzati in modo corretto.** Il ricorso all'aspirapolvere può ridurre i danni dovuti alla polvere.
  - h) **Non lasciarsi ingannare da un falso senso di sicurezza e rispettare regole di sicurezza per gli elettrodomestici, anche se dopo aver utilizzato più volte l'elettrodomestico si ha acquisito una certa confidenza.** Una movimentazione accidentale può causare gravi lesioni nell'arco di una frazione di secondo.
- 4) Utilizzo e manutenzione della sega elettrica a catena**
- a) **Non sovraccaricare l'apparecchio. Usare gli utensili elettrici adatti per il tipo di lavoro.** Con l'utensile elettrico adatto si lavora in modo migliore e più sicuro nell'ambito del campo di potenza specificato.
  - b) **Non usare utensili elettrici con l'interruttore difettoso.** Un utensile elettrico che non può più essere acceso o spento è pericoloso e deve essere riparato.
  - c) **Staccare la spina dalla presa prima di eseguire le regolazioni dell'apparecchio, sostituire gli**

**accessori o deporre l'apparecchio.** Queste misure sono atte a impedire l'avviamento involontario della sega elettrica.

- d) **Conservare la sega elettrica inutilizzata fuori dalla portata dei bambini. Non far utilizzare l'apparecchio a persone che non lo conoscono o che non hanno letto le presenti istruzioni.** Gli elettrodomestici sono pericolosi se utilizzati da persone inesperte.
- e) **Trattare la sega elettrica a catena con cura. Controllare che le parti in movimento funzionino perfettamente e non si inceppino, che i componenti non siano spezzati o danneggiati, che il funzionamento della sega elettrica non sia compromesso. Fare riparare i componenti danneggiati prima dell'impiego dell'apparecchio.** Molti infortuni sono causati da una manutenzione non corretta degli utensili elettrici.
- f) **Tenere gli utensili da taglio affilati e puliti.** Utensili da taglio con spigoli da taglio affilati si inceppano meno frequentemente e sono più facili da gestire.
- g) **Usare la sega elettrica, gli accessori, gli utensili ecc. conformemente alle presenti istruzioni. Tenere conto delle condizioni di lavoro e dell'attività da svolgere.** L'uso della sega elettrica a catena per scopi diversi da quelli previsti può generare situazioni pericolose.
- h) **Mantenere le impugnature e le relative superfici asciutte, pulite e prive di olio e grasso.** Le impugnature e le relative superfici scivolose non consentono un uso e un controllo sicuri dell'elettrodomestico in situazioni imprevedibili.

## 5) USO E TRATTAMENTO DELL'UTENSILE A BATTERIA

- a) **Caricare le batterie solo nei caricabatterie consigliati dal produttore.** Un caricabatterie adatto a un dato tipo di batterie può incendiarsi se viene utilizzato con altre batterie.
- b) **Utilizzare solo le batterie appositamente previste per gli elettroutensili.** L'uso di batterie diverse provoca il rischio di lesioni e il pericolo di incendio.
- c) **Tenere le batterie non utilizzate lontano da graffette, monete, chiavi, chiodi, viti o altri oggetti di metallo di piccole dimensioni che potrebbero creare un collegamento fra i contatti.** Un cortocircuito fra i contatti delle batterie può causare ustioni o incendi.
- d) **In caso di uso improprio può fuoriuscire del liquido dalla batteria. Evitare il contatto con questo liquido. In caso di contatto accidentale risciacquare con acqua. Se il liquido penetra negli occhi consultare un medico.** Il liquido fuoriuscito dalla batteria può causare irritazioni cutanee o ustioni.
- e) **Non usare batterie danneggiate o modificate.** Le batterie danneggiate o modificate possono comportarsi in modo imprevedibile e causare incendi, esplosione o pericolo di lesioni.
- f) **Non esporre le batterie a fiamme o a temperature troppo elevate.** Le fiamme o temperature superiori a 130°C possono essere causa di un'esplosione.
- g) **Seguire tutte le indicazioni sulla ricarica e non caricare mai la batteria o l'utensile a batteria al di fuori dell'intervallo di tempe-**

**ratura indicato nelle istruzioni per l'uso.** Una ricarica errata o al di fuori dell'intervallo di temperatura ammesso può danneggiare irreparabilmente la batteria e aumentare il pericolo di incendio.

## 6) Assistenza tecnica

- a) **Fare riparare l'utensile elettrico solo da personale specializzato qualificato e solo con i ricambi originali.** In questo modo si garantisce il mantenimento della sicurezza dell'utensile elettrico.
- b) **Non effettuare mai la manutenzione di batterie danneggiate.** È opportuno far eseguire tutti gli interventi di manutenzione delle batterie esclusivamente dal produttore o da un centro di assistenza autorizzato.

## Indicazioni di sicurezza per seghe a catena

- a) **Quando la sega è accesa, tenere tutte le parti del corpo lontane dalla catena della sega. Prima dell'avviamento della sega, assicurarsi che la catena non tocchi corpi estranei.** Durante il lavoro con una sega a catena, un attimo di disattenzione può causare il prelievo dell'abbigliamento o di parti del corpo nella catena della sega.
- b) **Tenere la sega a catena sempre con la mano destra sull'impugnatura posteriore e con la mano sinistra sull'impugnatura anteriore.** Tenendo la sega a catena nella posizione invertita, aumenta il rischio di lesioni e la sega non deve essere usata.
- c) **Indossare occhiali protettivi e**

**una protezione per l'udito. Sono inoltre prescritte ulteriori attrezzature protettive per la testa, le mani, le gambe e i piedi.** Un apposito abbigliamento di sicurezza riduce il pericolo di lesioni a causa di trucioli catapultati e un di un contatto accidentale della sega a catena.

- d) **Non lavorare con la sega a catena sugli alberi.** L'uso della sega a catena su un albero comporta pericoli di lesioni.
- e) **Prestare sempre attenzione a una posizione stabile e usare la sega a catena solo su un terreno sicuro e piano.** Un terreno scivoloso o superfici d'appoggio instabili come scale possono comportare la perdita dell'equilibrio oppure del controllo della sega a catena.
- f) **Durante il taglio di un ramo sotto tensione, tenere conto del fatto che il ramo può ritornare.** Quando si allenta la tensione nelle fibre legnose, il ramo teso può colpire l'utilizzatore e/o compromettere il controllo della sega a catena.
- g) **Usare la massima prudenza durante il taglio di sottobosco e alberi giovani.** Il materiale sottile può incepparsi nella catena della sega, colpirvi oppure farvi perdere l'equilibrio.
- h) **Tenere la sega a catena dall'impugnatura anteriore in condizioni spente, con la catena lontana dal corpo. Durante il trasporto e il deposito della sega a catena, inserire sempre la copertura di sicurezza.** Un trattamento accurato della sega a catena riduce la probabilità di un contatto accidentale con la catena in movimento.
- i) **Seguire le indicazioni per la lubrificazione, la tensione della**

**catena e la sostituzione degli accessori.** Una catena non tesa o lubrificata correttamente può rompersi oppure aumentare il rischio di rinculo.

- k) **Tenere le impugnature asciutte, pulite e prive di olio e grasso.** Impugnature grasse o oleose sono scivolose e comportano la perdita del controllo.
- l) **Segare solo legno. Non usare la sega a catena per lavori per quali non è destinata - Esempio: non usare la sega a catena per segare plastica, opere di muratura o materiali di costruzioni che non sono composti da legno.** L'uso della sega a catena per lavori non previsti può generare situazioni pericolose.
- m) **Tenere l'elettrotensile sempre facendo presa sulle superfici isolate, in quanto la catena può andare a contatto con i cavi elettrici nascosti.** A seguito del contatto della catena della sega con un cavo elettrico i componenti metallici dell'apparecchio possono trovarsi sotto tensione e provocare una scossa elettrica.

## Misure di sicurezza contro il rinculo



Attenzione rinculo! Durante il lavoro prestare sempre attenzione al rinculo della macchina. Pericolo di lesioni. Rinculi possono essere evitate usando prudenza e adottando una corretta tecnica di taglio.

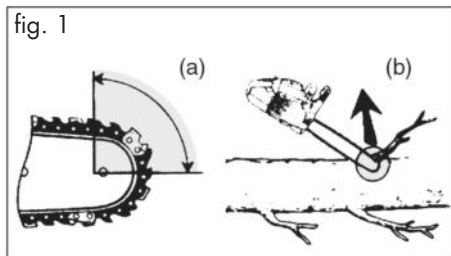

Il rinculo può verificarsi, quando la punta della guida di scorrimento viene a contatto con un oggetto o quando il legno si piega e la catena della sega inceppa durante il taglio (vedi fig. 1, b).

In alcuni casi il contatto con la punta della guida può provocare una reazione inaspettata all'indietro, in seguito della quale la guida di scorrimento viene catapultata verso l'alto e in direzione dell'utilizzatore (vedi fig. 1, a).

Il blocco della catena della sega sul bordo superiore della guida di scorrimento può ribaltare violentemente la guida in direzione dell'utilizzatore.

Ciascuna di queste reazioni può comportare la perdita del controllo della sega e causare una lesione grave. Non affidarsi esclusivamente ai dispositivi di sicurezza montati nella sega a catena. Come utilizzatore di una sega a catena è necessario adottare una serie di provvedimenti per poter lavorare senza infortuni e lesioni.

Un rinculo è la conseguenza di un uso errato o improprio dell'utensile elettrico. Può essere impedito attraverso appropriate misure di sicurezza, come di seguito descritto:

- a) **Afferrare la sega con entrambe le mani, tenendo il pollice e le dita intorno alle impugnature della. Portare il corpo e le braccia in una posizione nella quale**

**è possibile opporre resistenza den alle forze di rinculo.** Adottando opportuni provvedimenti, l'utilizzatore può governare le forze di rinculo. Non lasciare mai andare la sega a catena.

- b) **Evitare una postura anormale e non segare a un'altezza superiore alla spalla.** In questo modo si evita un contatto accidentale con la punta della guida e si garantisce un controllo migliore della sega a catena nelle situazioni impreviste.
- c) **Usare sempre le guide di ricambio e catene prescritte dal produttore.** Guide di ricambio e catene errate possono comportare la rottura della catena e/o causa un rinculo.
- d) **Attenersi alle indicazioni del produttore per l'affilatura e la manutenzione della catena della sega.** Limitatori della profondità insufficienti aumentano la tendenza al rinculo.

## Ulteriori informazioni di sicurezza

- Seguire con attenzione le istruzioni di manutenzione, controllo e servizio riportate nel presente manuale di istruzioni.
- Componenti e dispositivi di protezione danneggiati devono essere riparati o sostituiti correttamente dal nostro centro di assistenza, salvo diversamente indicato nelle presenti istruzioni per l'uso.
- Collocare il cavo di alimentazione in modo tale che durante l'operazione di segatura non rimanga impigliato in rami o simili.
- Si raccomanda ai principianti di esercitarsi almeno per il taglio di tondelli su un cavalletto o una base.

- Durante i lavori di taglio in pendenza restare sempre al di sopra del tronco dell'albero. Al fine di mantenere il controllo totale durante il taglio da parte a parte, verso la fine dell'operazione ridurre la pressione esercitata, continuando a stringere saldamente le impugnature della sega elettrica a catena. Assicurarsi che la catena della sega non tocchi il suolo. Una volta ultimato il taglio attendere che la sega elettrica a catena si sia fermata prima di rimuovere la sega elettrica a catena. Spegnerne sempre il motore della sega elettrica a catena prima di passare a un altro albero.
- Rimuovere dall'albero sporcizia, pietrisco, corteccia separata dal tronco, chiodi, graffe e filo metallico.
- **Non utilizzare alcun accessorio non raccomandato da PARKSIDE.** Ciò può causare scossa elettrica o incendi.

## RISCHI RESIDUI

Anche se questo utensile elettrico viene usato conformemente alle disposizioni, rimangono sempre rischi residui. I seguenti pericoli possono verificarsi in relazione alla tipologia costruttiva e al tipo di esecuzione di questo elettrodomestico:

- a) Lesioni da taglio
- b) Danni all'udito, qualora non venga indossata un'adeguata protezione dell'udito.
- c) Danni alla salute risultanti dalle oscillazioni mano-braccio, quando l'apparecchio viene usato per un periodo prolungato o non viene condotto o mantenuto conformemente alle disposizioni.

 **Avvertenza!** Questo utensile elettrico genera un campo magnetico durante il funzionamento. In determinate condizioni questo campo può compromettere gli

impianti medici attivi o passivi. Per ridurre il pericolo di lesioni gravi o letali, consigliamo alle persone con impianti medici di consultare il medico e il produttore dell'impianto medico prima di azionare la macchina.



**Rispettare le avvertenze di sicurezza e le indicazioni per la ricarica e l'uso corretto indicato nelle istruzioni per l'uso delle batterie e del caricabatterie della serie X 20 V Team di Parkside. Una descrizione dettagliata sul processo di carica e altre informazioni sono riportate nelle istruzioni per l'uso accluse separatamente.**

## Processo di carica



**Non esporre la batteria a condizioni estreme come calore e urti. Pericolo di lesioni per la fuoriuscita della soluzione elettrolitica! In caso di contatto con gli occhi o con la pelle risciacquare i punti interessati con acqua o con un neutralizzante e consultare un medico.**



**Ricaricare la batteria solo in luoghi asciutti. La superficie esterna della batteria deve essere pulita e asciutta prima di collegare il caricabatterie. Pericolo di lesioni da scossa elettrica.**



Le batterie della serie X 20 V Team di PARKSIDE possono essere caricate solo con i caricabatterie della serie X 20 V Team di PARKSIDE.

- Prima ricarica della batteria.
- Attenersi in ogni caso alle avvertenze di sicurezza nell'ultima versione e alle disposizioni e avvertenze in materia di protezione dell'ambiente.

## Caricare batteria

**i** Prima di ricaricare una batteria surriscaldata aspettare che si raffreddi. Caricare la batteria (16) quando è accesa ormai solo la spia a LED rossa dello stato di carica (E 24).

1. All'occorrenza rimuovere la batteria (16) dall'apparecchio.
2. Inserire le batterie (16) nel vano del caricabatterie di un caricatore Parkside X 20 V Team.
3. Collegare il caricabatterie a una presa elettrica.
4. Quando la batteria è completamente carica, staccare il caricabatterie dalla presa.
5. Staccare la batteria (16) dal caricabatterie.

### Panoramica delle spie di controllo a LED sul caricabatterie:

**Il LED verde è acceso senza batteria inserita:** Il caricabatterie è pronto.

**Il LED verde è acceso:** la batteria è carica.

**Il LED rosso è acceso:**

la batteria è in carica.

**Il LED rosso lampeggia:** Sovratemperatura

**I LED rosso e verde lampeggiano:**

Batteria difettosa

## Montaggio

**! Durante il lavoro con la sega a catena indossare sempre guanti di protezione e utilizzare solo componenti originali. Pericolo di ferite.**

Prima della messa in funzione dell'apparecchio è necessario:

- mettere in tensione la catena,
- rabboccare l'olio della catena,

- caricare **entrambe** le batterie e inserirle,
- controllare l'automatismo dell'olio e il funzionamento del ferma catena.

## B Montaggio della catena della sega e della lama



Disattivare l'apparecchio e, prima di iniziare qualsiasi lavoro sull'apparecchio, rimuovere le batterie dall'apparecchio stesso.

1. Poggiare la sega su una superficie piana.
2. Girare la vite di sicurezza (11) **in senso anti-orario** () al fine di rimuovere la copertura del rocchetto per catena (13),
3. Sistemare la catena (6) a formare un anello, in modo che i bordi di taglio siano orientati in senso orario. Per l'orientamento della catena (6) fare riferimento al simbolo sotto al pignone della catena (20).



Direzione di marcia della catena

4. Inserire la catena della sega (5) nella scanalatura della lama. Per il montaggio tenere la lama (7) orientata verso l'alto a un'angolazione di ca. 45 gradi, per facilitare l'inserimento della catena della sega (6) sul pignone della catena (20).
5. Posizionare la lama (7) e la catena (6) sul perno di guida (19). Se la spina (19a) a destra accanto al perno della barra guida (19) è inserito nella rientranza oblunga della lama, quest'ultima è posizionata correttamente. È normale se la catena della sega (6) si inflette.



6. Applicare la schermatura rocchetto (13). In tal caso la spina elastica della catena (21) all'interno della schermatura rocchetto (13) deve essere condotta nel vano di ricezione per la spina elastica della catena (22).
7. Stringere leggermente la vite di fissaggio (11) della schermatura rocchetto (↪).
8. Tendere preliminarmente la catena trinciante (6) girando in senso orario la vite per il sistema di bloccaggio rapido della catena (12).
9. Quindi stringere nuovamente la vite di fissaggio (11) della schermatura rocchetto (↪).



Attenzione! La sega può presentare fuoriuscite d'olio.

Si prega di fare attenzione al fatto che la sega, in seguito all'utilizzo, si auto lubrifica per mezzo di olio e che perciò si possono verificare perdite di olio, in modo particolare se la sega viene posizionata sul lato o all'in giù. Si tratta di un fatto normale dovuto all'apertura di ventilazione necessaria disposta al bordo superiore del serbatoio e non costituisce motivo alcuno per reclamo. Siccome ogni sega viene controllata sul nastro e testata con olio, nonostante lo svuotamento è possibile che sia rimasto un piccolo avanzo d'olio nel serbatoio che sporca leggermente il rivestimento d'olio. Pulire quindi il rivestimento con una pezza.

Prima di sostituire la catena si deve pulire l'arpione (rampone), visto che la catena può uscire dalla barra per resti di sporcizia. Inoltre la deposizione può assorbire l'olio dalla catena. La conseguenza sarebbe la riduzione di lubrificazione, poiché l'olio non riesce ad arrivare alla parte inferiore dall'arpione (rampone).

## Tensione della catena trinciante

Il tensionamento regolare è nell'interesse della sicurezza dell'utente e riduce o impedisce deterioramenti e danni sulla catena. Si raccomanda all'utente di controllare e se necessario di correggere il tensionamento della catena prima l'inizio del lavoro e in intervalli di circa 10 minuti. Nell'utilizzo della sega la catena si riscalda e per questo si allarga un pò. Questo fatto succede soprattutto con le catene nuove.



La catena non deve essere post-tensionata o cambiata mentre sia calda, posto che si restringe dopo raffreddarsi. Qualora non siano soddisfatte le condizioni questo potrebbe provocare danni sulla barra o nel motore, visto che la catena si trova troppo tensionata sulla copribarra.

La durata della catena dipende dal tensionamento e la lubrificazione.

La catena è tesa correttamente quando non pende al lato inferiore della spranga e quando si lascia tirare tutta intorno con la mano vestita di guanti di protezione.

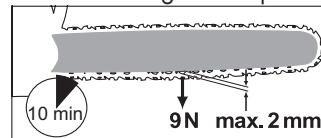



Disattivare l'apparecchio e, prima di iniziare qualsiasi lavoro, rimuovere le batterie dall'apparecchio stesso.



1. Accertarsi che il dispositivo frenante della catena sia disinserito, vale a dire che la leva del dispositivo frenante della catena (5)

sia premuto contro l'impugnatura anteriore (4).

2. Allentare la vite di fissaggio (11) della schermatura rocchetto (13) ().
3. Per tensionare la catena della sega, ruotare **in senso orario** la vite (12) per il sistema di bloccaggio rapido della catena. Per allentare la tensione, ruotare la vite (12) **in senso antiorario**.
4. Stringere nuovamente la vite di fissaggio (11) della schermatura rocchetto (13) ().



Nel caso di una catena nuova, regolare necessariamente il serraggio della catena dopo massimo 5 tagli.

## Lubrificazione della catena



La spranga e la catena non devono mai essere senza olio. Nel caso che si usa la motosega elettrica con troppo poco olio, allora diminuisce il rendimento di taglio e la durata della catena trinciante perché la catena si consuma con maggiore velocità. Si riconosce che c'è troppo poco olio quando si forma del fumo oppure quando la spranga cambia colore.

Non appena viene accelerato il motore anche l'olio scorre con maggiore rapidità sulla spranga di guida (7).



Disattivare l'apparecchio e, prima di iniziare qualsiasi lavoro, rimuovere le batterie dall'apparecchio stesso.

### Riempimento olio per catena:

- Controllare regolarmente l'indicatore di livello dell'olio (10) e rabboccare

quando raggiunge il segno del minimo "MIN" dell'indicatore di livello dell'olio.



L'"Indicatore di livello minimo" è raffigurato dalla tacca inferiore dell'indicatore di livello dell'olio (10). Il serbatoio dell'olio ha una capacità di 180 ml di olio.

- Utilizzi olio bio Grizzly, questo contiene additivi che riducono l'attrito e la consumazione, inoltre non danneggia il sistema di pompaggio. Lo si può acquistare tramite il nostro servizio di assistenza.
- Se l'olio biologico non dovesse essere disponibile, utilizzare olio lubrificante per catene che sia a basso contenuto di sostanze adesive aggiuntive.
- Se si prevede di lasciare inutilizzato l'apparecchio per periodi prolungati (6-8 settimane).



1. Svitare il coperchio del serbatoio dell'olio (9) e versare l'olio per catene nel serbatoio.
2. Rimuovere l'eventuale olio che è fuoriuscito con una pezza e richiudere il tappo.



**Spegnere l'apparecchio e lasciare raffreddare il motore prima di rabboccare l'olio per catene. Un eventuale trabocco può generare pericoli di incendio.**



### Rimozione/inserimento batterie

1. Per inserire le batterie (16) nell'apparecchio, spingerle al suo interno agendo lungo le barre di guida (23). Si innestano emettendo un suono.

- Per rimuovere le batterie (16) dall'apparecchio, premere il tasto di sblocco (A 16a) sulle batterie stesse ed estrarle.

## Uso della sega a catena



Non avviare mai il dispositivo prima che barra, catena e coperchio del rocchetto non siano montati correttamente.

Durante l'avvio, verificare la sede salda. Prima di avviare la sega, assicurarsi che la motosega non tocchi alcun oggetto.



Attenzione! L'apparecchio potrebbe rilubrificare, v. Messa in funzione.



### Accensione



L'apparecchio può essere utilizzato solo dopo aver inserito due batterie della serie Parkside X 20 V Team.

- Inserire all'occorrenza le batterie (16) nell'apparecchio (vedere "Rimozione/ inserimento batterie").
- Prima dell'avvio, verificare:
  - se vi è abbastanza olio per la catena nel serbatoio e all'occorrenza rabboccarlo (vedere "Rabboccare l'olio della catena").
  - lo stato di carica delle batterie.
- Rimuovere il ferma catena facendo scorrere la leva del freno catena/la protezione della mano anteriore (5) verso l'impugnatura anteriore (4).
- Reggere il dispositivo saldamente con entrambe le mani: con la destra l'impugnatura posteriore (1), con la sinistra quella anteriore (4). Le dita e il pollice devono stringere saldamente le impugnature.

- Per attivare l'apparecchio, premere innanzitutto il tasto dell'indicatore dello stato di carica (E 26).
- Per accendere l'apparecchio spingere in avanti con il pollice destro il blocco di accensione (3) e azionare poi l'interruttore di accensione/spengimento (2). Rilasciare poi il blocco accensione (3).
- L'apparecchio si spegne quando si rilascia di nuovo l'interruttore di accensione/spengimento (2). Non è possibile una commutazione permanente.

### Spia di segnalazione sovraccarico

In caso di sovraccarico, le spie di segnalazione sovraccarico (E 24) a LED di colore rosso e giallo lampeggiano.

### Spia dello stato di carica



Premere il tasto On/Off (E 26). I LED sul Pannello di comando si accendono.

Lo stato di carica delle batterie viene segnalato mediante l'accensione delle spie a LED dell'apposito indicatore di carica (E 24).

**3 LED accesi (rosso, arancione e verde):**  
batterie cariche

**2 LED accesi (rosso e arancione):**  
batterie parzialmente cariche

**1 LED acceso (rosso):**  
le batterie devono essere caricate



### Commutare la velocità della catena

Premendo il tasto per selezionare la velocità della catena (27) è possibile passare da una velocità all'altra della catena (15 e 20 m/s).

Con l'accensione delle spie 1 e 2 sul display velocità della catena (25) è possibile verificare a quale velocità stia andando l'apparecchio.

Livello 1: 15 m/s      Livello 2: 20 m/s



Nel livello 2 la catena ha una velocità di 25 m/s se si utilizza l'apparecchio con due batterie Performance "Smart PAPS 208 A1" da 8 Ah.



## Controllo del freno catena



Il motore non si lascia accendere quando è azionato il freno catena. Non usare il freno catena per avviare o per spegnere la sega a catena.

### Metodo 1:

1. Posizionare l'apparecchio su una superficie solida e uniforme. Non deve toccare alcun oggetto.
2. Azionare la leva del freno catena (5).
3. Inserire le batterie (16) nell'apparecchio. Si ode un segnale di allarme. Si ode un segnale di allarme. Il ferma catena funziona.
4. Rilasciare il ferma catena.

### Metodo 2:

1. Posizionare l'apparecchio su una superficie solida e uniforme. Non deve toccare alcun oggetto.
2. Azionare la leva del freno catena (5).
3. Reggere il dispositivo saldamente con entrambe le mani: con la destra l'impugnatura posteriore (F 1), con la sinistra quella anteriore (F 4). Le dita e il pollice devono stringere saldamente le impugnature.

4. Accendere l'apparecchio.  
Si ode un segnale di allarme. L'indicatore (29) che segnala l'inserimento del freno della catena lampeggia.  
Il ferma catena funziona.
5. Rilasciare l'interruttore on/off (2).



**Se il ferma catena non funziona correttamente, non utilizzare l'apparecchio. Sussiste pericolo di lesioni dovuto alla catena della sega in movimento. Far riparare l'apparecchio dal nostro servizio di assistenza clienti.**

## Controllo dell'automatismo dell'olio

Prima di iniziare con il lavoro controllare il livello dell'olio e l'automatismo dell'olio.

- Accendere l'apparecchio e tenerlo sospeso su una superficie luminosa. L'apparecchio non deve toccare terra. Se si vede una traccia di olio, l'apparecchio funziona correttamente.



Selezionare il livello dell'olio in modo tale che questo non goccoli fuori e che non permetta, però, alla catena di girare a secco. Mettere a zero l'interruttore di regolazione dell'olio nel momento in cui la sega viene riposta.



Pulire il canale di scolo dell'olio (30) per garantire una oliatura automatica senza errori della catena della sega durante il funzionamento. Utilizzare una spazzola o un panno per rimuovere eventuali residui dal passaggio dell'olio.

## B Sostituzione lama

1. Spegner l'apparecchio e rimuovere le batterie (A 16) dallo stesso.
  2. Poggiare la sega su una superficie piana.
  3. Ruotare in senso antiorario la vite di fissaggio della schermatura rocchetto (11) e la vite per il sistema di bloccaggio rapido della catena (12) per allentare la tensione della catena e rimuovere la schermatura rocchetto per catena (13).
  4. Togliere la lama (7) e la catena della sega (6). Per lo smontaggio tenere la lama (7) orientata verso l'alto a un'angolazione di ca. 45 gradi, per facilitare la rimozione della catena della sega (6) dal pignone della catena (20).
  5. Sostituire la lama e montare lama e catena come descritto nella sezione „Montaggio della catena della sega e della lama“.
- Rimuovere dall'albero sporcizia, pietrisco, corteccia separata dal tronco, chiodi, graffe e filo metallico.
  - Durante i lavori di taglio in pendenza restare sempre al di sopra del tronco dell'albero.
  - Al fine di mantenere il controllo totale durante il taglio da parte a parte, verso la fine dell'operazione ridurre la pressione esercitata, continuando a stringere saldamente le impugnature della motosega. Verificare che la catena della sega non tocchi il suolo. Una volta ultimato il taglio attendere che la motosega si sia fermato prima di rimuoverla.
  - Spegner sempre il motore della motosega prima di passare a un altro albero.
  - Per ogni operazione di taglio fissare sempre il nottolino salva-catena prima di iniziare a segare.
  - Si ha un miglior controllo quando si sega con il lato inferiore della spranga di guida (con catena trinciante tirante) e non con il lato superiore della spranga di guida (con catena trinciante spingente).
  - La catena trinciante, durante il taglio o dopo, non deve né toccare terra né altri oggetti.
  - Assicurarsi che la catena della sega non si incastri nel solco di taglio. Il tronco dell'albero non deve spezzarsi o scheggiarsi.
  - Osservare anche le misure di sicurezza contro i contraccolpi (vedi Avvertimenti di sicurezza).
  - Durante i lavori di taglio in pendenza restare sempre al di sopra del tronco dell'albero. Al fine di mantenere il controllo totale durante il taglio da parte a parte, verso la fine dell'opera-



Lame ammesse:  
Oregon 164MLE041(112329),  
Trilink M1431656-1041TL.



Tendere la nuova catena della sega come descritto nel capitolo "Montaggio".

## Tecniche di segatura

### Generalità



Rispettare la protezione antirumore e le disposizioni locali durante il taglio della legna. Le disposizioni locali possono richiedere una verifica di idoneità. Chiedere all'amministrazione forestale.

zione ridurre la pressione esercitata, continuando a stringere saldamente le impugnature della sega elettrica a catena. Verificare che la catena della sega non tocchi il suolo. Una volta ultimato il taglio attendere che la sega elettrica a catena si sia fermata prima di rimuovere la sega elettrica a catena. Spegnerne sempre il motore della sega elettrica a catena prima di passare a un altro albero.

**!** **Nel caso che la catena trinciante rimanga incastrata, non cercare di tirare fuori la motosega elettrica con la forza. Pericolo di lesione. Spegnerne il motore e usare un braccio di leva oppure un cuneo per liberare la motosega elettrica.**

## Taglio trasversale

La depezzatura significa segare in piccoli pezzi dei tronchi di alberi abbattuti.

Assumere una posizione stabile e distribuire in modo uniforme il peso del proprio corpo sui due piedi. Se possibile, il tronco dovrebbe poggiare su rami, travi o cunei, posizionati a sostegno dello stesso.

- Fare attenzione che nel segare la catena trinciante non tocchi terra.
- Verificare il posizionamento saldo e in caso di terreno pendente posizionarsi al di sopra del tronco dell'albero. Al fine di mantenere il controllo totale durante il taglio da parte a parte, verso la fine dell'operazione ridurre la pressione esercitata, continuando a stringere saldamente le impugnature della sega a catena. Una volta ultimato il taglio attendere che la catena si sia fermata prima di rimuovere la sega.

Spegnerne sempre il motore della sega a catena prima di passare a un altro albero.

### I 1. Il tronco si trova per terra:

Segare tutto il tronco dall'alto e, alla fine del taglio, fare attenzione di non toccare terra. Se è possibile girare il tronco, segare quest'ultimo per 2/3. Poi girarlo e segare il resto di esso nel mezzo partendo da sopra.

### J 2. Il tronco viene sorretto ad una estremità:

Segare prima dal basso verso l'alto (con la parte superiore della lama) 1/3 del diametro del tronco per evitare che questo si scheggi. Segare poi dall'alto verso il basso (con la parte inferiore della lama) in direzione del primo taglio per evitare che la sega possa rimanere incastrata.

### K 3. Il tronco viene sorretto ad entrambe le estremità:

Segare prima dall'alto verso il basso (con la parte inferiore della lama) 1/3 del diametro del tronco. Segare poi dal basso verso l'alto (con la parte superiore della lama) finché non si incontrano le due linee di taglio.

### L 4. Segare su un cavalletto per segare:

Mantenere la motosega elettrica con entrambe le mani e condurre l'apparecchio sempre davanti al proprio corpo durante l'operazione di taglio. Quando il tronco si stacca, condurre l'apparecchio verso destra del proprio corpo (1). Tenere il braccio sinistro il più teso possibile (2). Prestare attenzione al tronco che cade giù. Mettersi al riparo in modo tale che il tronco abbattuto non rappresenti un rischio per la propria

persona. Attenzione ai piedi. Cadendo, il tronco abbattuto potrebbe condurre a degli infortuni. Mantenersi in equilibrio (3).

## **M** Rimozione dei rami dal tronco

La rimozione dei rami dal tronco è l'espressione per il taglio dei rami e dei virgulti da un albero abbattuto.



Durante il taglio dei rami da un tronco succedono molti incidenti. Non segare mai rami mettendosi in piedi sul tronco. Tenere conto dello spazio di contraccolpo quando i rami sono tesi.

- Rimuovere i rami che sostengono il tronco solo dopo aver effettuato il taglio trasversale.
- I rami tesi vanno tagliati dal basso all'alto per evitare che la sega a catena rimanga incastrata.
- Durante la sramatura dei rami più grossi, applicare le stesse tecniche usate durante la depezzatura.
- Lavorare sulla sinistra del tronco e il più vicino possibile alla motosega elettrica. Se possibile il peso della sega è appoggiato sul tronco.
- Spostarsi nel rispettivo punto per segare i rami che si trovano dall'altra parte del tronco.
- I rami ramificati vanno tagliati trasversalmente uno per uno.
- Recidere con un solo taglio i rami minori, come da fig. **M**.

## **Abbattimento di alberi**



**Per abbattere alberi è necessario avere molta esperienza. Abbattere alberi solo quando si sa usare con dime-**

**stichezza e sicurezza la motosega elettrica. Non usare mai la motosega elettrica se ci si sente insicuri.**

- Fare attenzione che non si trovino persone o animali nelle vicinanze dello spazio di lavoro. La distanza di sicurezza tra l'albero d'abbattere ed il posto di lavoro adiacente deve essere di 2 ½ lunghezze dell'albero.
- Controllo della direzione di caduta: L'utilizzatore deve potersi muovere in sicurezza nelle vicinanze dell'albero caduto per poter piallare e diramare leggermente l'albero. Evitare che l'albero in caduta si impigli in un altro albero. Prestare attenzione alla direzione naturale di caduta che dipende dall'inclinazione e dal grado di curvatura dell'albero, dalla direzione del vento, dalla posizione dei rami più grossi e dal numero di rami.
- In caso di terreno pendente posizionarsi al di sopra del tronco dell'albero da tagliare.
- Albero piccoli, di diametro fra i 15 e i 18 cm, solitamente possono essere segati con un solo taglio.
- In caso di alberi di diametro superiore, praticare intagli e un taglio di caduta (vedi „**O** 3. Taglio d'intaglio “ e „**O** 4. Taglio di abbattimento“).
- Qualora la potatura e l'abbattimento dovessero essere eseguiti contemporaneamente da due o più persone, fra gli incaricati dell'abbattimento e della potatura dovrà essere mantenuta una distanza pari ad almeno due volte l'altezza dell'albero da abbattere. Prima di procedere assicurarsi che non sia messa a repentaglio l'incolumità di altre persone e che non sussista il rischio di colpire le linee elettriche o di arrecare danni materiali di altra natu-

ra. Qualora un albero dovesse entrare in contatto con una linea elettrica, sarà necessario notificarlo immediatamente all'azienda fornitrice.

- Rimuovere dall'albero sporcizia, pietrisco, corteccia separata dal tronco, chiodi, graffe e filo metallico.



**Non abbattere alberi in caso soffi vento forte o variabile, se sussiste pericolo di danneggiare una proprietà o qualora l'albero potrebbe cadere su fili.**



Subito dopo aver terminato il processo del segare spostare in alto la protezione dell'udito per poter sentire suoni e segnali di avvertimento.



### 1. Rimozione di rami:

Rimuovere i rami che pendono verso il basso iniziando a tagliarli da sopra. Non lavorare mai a livelli ad altezze superiori delle proprie spalle.



### 2. Zona di fuga:

Rimuovere il sottobosco intorno all'albero per garantire una via di ritiro più facile al momento dell'albero in caduta. La zona di fuga (1) deve trovarsi dislocata di circa 45° dietro la direzione di caduta programmata (2).



### 3. Taglio d'intaglio (A):

Praticare l'intaglio per la caduta nella direzione in cui l'albero deve cadere. Iniziare con il taglio inferiore, orizzontale. La profondità di taglio deve corrispondere circa a 1/3 del diametro del tronco. Praticare ora un taglio obliquo con un angolo di circa 45° dall'alto, che combaci esattamente con il taglio inferiore.

In questo modo si evita che la catena o la barra di guida rimangano incastrate durante l'apposizione della seconda tacca di direzione.



**Non mettersi mai davanti ad un albero che presenta un intaglio.**



### 4. Taglio di abbattimento (B):

Effettuare il taglio di abbattimento dall'altro lato del tronco trovandosi sulla sinistra del tronco d'albero e segare con catena trinciante tirante. Il taglio di abbattimento deve essere orizzontale, circa 5 cm al di sopra dell'intaglio orizzontale. Il taglio di abbattimento deve essere così profondo che la distanza tra taglio di abbattimento e la linea di taglio dell'intaglio sia pari ad almeno 1/10 del diametro del tronco. La parte del tronco non segata viene denominata misura di rottura.

La cerniera impedisce che l'albero ruoti e cada nella direzione errata. Non tagliare la cerniera.

Approssimando il taglio di abbattimento alla cerniera, l'albero dovrebbe iniziare a cadere. Quando pare che l'albero potrebbe non cadere nella direzione desiderata o si inclina all'indietro, bloccando la sega a catena, interrompere il taglio di abbattimento. Utilizzare cunei di legno, plastica o alluminio per aprire il taglio e orientare l'albero verso la linea di caduta desiderata.



5. Spingere un cuneo o un piè di porco nel taglio di abbattimento non appena la profondità del taglio lo permetta per evitare che la spranga di guida rimanga incastrata.



6. Se il diametro del tronco supera la dimensione della lunghezza della spranga di guida, allora fare due tagli.





Per motivi di sicurezza sconsigliamo agli utenti inesperti di abbattere un tronco d'albero con una lunghezza della lama inferiore al diametro del tronco stesso.

7. Dopo aver effettuato il taglio di abbattimento l'albero cade da solo oppure usando un cuneo o un piè di porco.



**Non appena l'albero comincia a cadere tirare la sega fuori dal taglio, arrestare il motore, appoggiare la motosega elettrica e lasciare il posto di lavoro per la via di ritiro. Prestare attenzione ai rami in caduta e non inciampare.**

## Collegare l'apparecchio all'app Parkside



Solo le batterie **Smart Performance** possono essere collegate all'app Parkside. L'apparecchio si collega con l'app tramite la batteria.

1. Inserire batterie **Smart Performance** (E 16) nell'apparecchio. Si innestano con uno scatto udibile.
2. Premere il tasto dell'indicatore di carica (E 26)  
L'apparecchio è ora attivato e il LED smart  (E 28) lampeggia (brevemente).
3. Attivare il Bluetooth® del proprio smartphone.
4. Aprire l'app Parkside.
5. Selezionare .



Se in precedenza la batteria **Smart Performance**, con cui si sta utilizzando l'apparecchio, è stata già collegata con l'app, sarà visualizzata nell'elenco degli apparecchi collegati.

6. Selezionare l'apparecchio dall'elenco.



**Se non dovesse essere disponibile, collegare l'apparecchio all'app nel modo seguente:**

1. Scegliere "+ **Aggiungi apparecchio**" o, se gli apparecchi/le batterie sono già accoppiati, quello + in alto a destra.
2. Seguire le istruzioni dell'app. L'app ricerca i dispositivi disponibili nelle vicinanze.
3. Scegliere l'apparecchio che si desidera aggiungere.
4. È possibile rinominare l'apparecchio se necessario. Confermare il collegamento avvenuto con "**Termina**" oppure scegliere direttamente "**Aggiungi altri apparecchi**".

Ora l'apparecchio viene visualizzato alla voce  fra gli apparecchi collegati e può essere selezionato.



L'aggiornamento firmware può comportare variazioni di funzionalità dell'app.

## Funzioni dell'app

Selezionare l'apparecchio dall'elenco alla voce  per visualizzare la pagina con la Panoramica.





Per informazioni dettagliate sui singoli prodotti selezionare .

## Direttiva sulla protezione dei dati

La " **informativa sulla protezione dei dati**" completa è disponibile al link .

## Scollegare il dispositivo e cancellare i dati dall'app

Sotto , selezionare l'apparecchio che si desidera eliminare cancellando i relativi dati, tenere premuta la selezione e scorrere da destra verso sinistra dello schermo .

## Problemi con l'app? - FAQ

1. Selezionare .
2. Selezionare  domande più frequenti.

 Qui potete trovare le domande più frequenti e le loro risposte.

## Manutenzione e pulitura

 **Di norma eseguire i lavori di manutenzione e pulizia a motore spento e con le batterie rimosse. Pericolo di lesioni!**

**Per i lavori di riparazione e manutenzione non descritti nelle presenti istruzioni per l'uso rivolgersi alla nostra officina specializzata. Utilizzare esclusivamente pezzi di ricambio originali. Fare raffreddare la macchina prima di ogni lavoro di manutenzione e pulizia. Sussiste pericolo di ustione!**

 **Utilizzare guanti antitaglio quando si maneggiano la catena della sega o la lama. Pericolo di lesioni da taglio.**

 Disattivare l'apparecchio e, prima di iniziare qualsiasi lavoro sull'apparecchio, rimuovere le batterie dall'apparecchio stesso.

## Pulitura

- Dopo ogni uso pulire accuratamente la macchina. Così si prolunga la durata della macchina e si evitano incidenti.
- Tenere le impugnature esenti da benzina, olio o grasso. Nel caso necessario pulire le impugnature con una pezza umida, lavata con sapone. Per la pulitura non usare solventi o benzina!
- Dopo ogni uso pulire la catena trinciante. Usare un pennello o una scopetta. Per la pulitura della catena non usare liquidi. Dopo la pulitura lubrificare leggermente la catena con olio da catena.
- Pulire la feritoia di ventilazione e le superfici del dispositivo con un pennello o una scopetta o un panno asciutto. Per la pulizia non utilizzare liquidi.

## Intervalli di manutenzione

Effettuare i lavori di manutenzione riportati nella seguente tabella ad intervalli regolari. Con una manutenzione ad intervalli regolari della vostra sega a catena si prolunga la durata della sega. Inoltre si ottengono prestazioni ottime di taglio e si evitano incidenti.

## Tabella degli intervalli di manutenzione

Componente della macchina	Azione	Prima di ogni uso	Dopo 10 ore d'esercizio	Dopo di ogni uso
Componenti del freno catena	Controllare, nel caso necessario sostituire	✓		
Ruota della catena (20)	Controllare, nel caso necessario sostituire	✓		
Catena trinciante (6)	Controllare, lubrificare, nel caso necessario riaffilare o sostituire	✓		
Spranga di guida (7)	Controllare, pulire, lubrificare	✓		✓
Spranga di guida (7)	Girare la guida		✓	
Automatismo dell'olio	Controllare, nel caso necessario pulire il canale di scarico dell'olio	✓		

### Oliare la catena

 Pulire e oliare regolarmente la catena. In tal modo si mantiene la catena affilata e si raggiunge una potenza del motore ottimale. In caso di danni dovuti a una manutenzione insufficiente della catena si estingue la garanzia. Rimuovere le batterie e utilizzare guanti antitaglio quando si maneggiano la catena o la lama.

- Oliare la catena dopo la pulizia, dopo 10 ore di intervento o almeno una volta alla settimana a seconda di cosa si verifica per primo.
- Prima di oliare occorre pulire a fondo la lama, in particolare la dentatura della lama. A tale scopo utilizzare una scopetta o un panno asciutto.
- Oliare i singoli elementi della catena con una siringa di lubrificazione con punta ad ago (disponibile in commercio). Applicare singole gocce di olio sugli snodi e sui denti dei singoli elementi della catena.

### Affilatura della catena trinciante

 **Una catena trinciante affilata scorrettamente aumenta il pericolo di contraccolpo! Usare guanti a prova di taglio quando si maneggia la catena o la spranga di guida.**

 Una catena ben affilata garantisce ottime prestazioni di taglio. Passa senza fatica attraverso il legno e produce grandi trucioli lunghi. Una catena trinciante è consumata quando occorre spingere l'attrezzatura di taglio attraverso il legno e quando i trucioli sono molto piccoli. Con una catena trinciante molto consumata non si creano trucioli, ma solo polvere di legno.

- Le parti seganti della catena sono le maglie dentate che consistono in un dente da taglio e un nasetto limitatore

di profondità. La distanza dell'altezza tra questi due determina la profondità di affilatura.

- Nell'affilare i denti da taglio occorre tenere conto dei seguenti valori:

- Q**
- angolo di affilatura (30°)
  - angolo di spoglia superiore (85°)
  - angolo spiovente (60°)
  - profondità di affilatura (0,65 mm)
  - diametro lima tonda (4,0 mm)

**!** **Modifiche delle indicazioni di misura relative alla geometria dei taglienti possono provocare che la macchina tenda maggiormente al contraccolpo. Maggiore pericolo d'infortunio!**

Per affilare la catena occorre usare utensili speciali che garantiscono che le lame siano state affilate ad un angolo corretto e nella profondità corretta. Agli operatori inesperti raccomandiamo di fare affilare la catena trinciante da uno specialista o da un'officina specialistica. Se si ha dimestichezza con l'affilatura della catena, è possibile acquistare gli utensili ad es. da Parkside (ad es. affilatore a catena).

- S**
1. Per affilare la catena, essa deve essere ben tesa al fine di permettere un'affilatura corretta.
  2. Per l'affilatura occorre avere una lima rotonda di un diametro di 4,0 mm.

**!** **Altri diametri danneggiano la catena e possono provocare pericoli durante il lavoro!**

3. Affilare solo dall'interno all'esterno. Portare la lima dal lato interno del den-

te da taglio verso l'esterno. Alzare la lima prima di tirarla indietro.

4. Affilare prima i denti di un lato. Ruotare la catena della sega e affilare i denti sull'altro lato.
5. La catena è usurata e va sostituita con una catena trinciante nuova quando rimangono solo 4 mm circa del dente da taglio.
6. Dopo l'affilatura tutte le maglie da taglio devono presentare la stessa lunghezza e larghezza.
7. Dopo ogni terza affilatura occorre controllare la profondità dell'affilatura (limitazione della profondità) e affilare di nuovo l'altezza con una lima piatta. La limitazione della profondità deve essere minore di 0,65 mm circa nei confronti del dente da taglio. Dopo la tirata indietro arrotondare un po' la limitazione della profondità in avanti.

## **Regolazione della tensione della catena**

La regolazione della tensione della catena è descritta al capitolo Montaggio, Tensione della catena trinciante.

- Spegnerne l'apparecchio e rimuovere le batterie (16) dallo stesso.
- Verificare a intervalli regolari la tensione della catena e, all'occorrenza, regolarla. Tirando la catena con 9 N (ca. 1 kg) di forza, la catena e la barra di guida non devono avere più di 2 mm di distanza.

## **Rodaggio della nuova catena trinciante**

Con una nuova catena dopo un certo tempo diminuisce la tensione della stessa. Pertanto, dopo i primi 5 passaggi, al più

tardi dopo 10 minuti di funzionamento è necessario tendere ancora la catena.



Catene per sega ammesse:  
Oregon 90PX056X,  
Trilink CL14356TL



**Non fissare mai una nuova catena su un pignone di azionamento usurato o su una spranga di guida danneggiata o usurata. La catena può strapparsi o saltare fuori dalla sede. Ciò può causare gravi ferite.**



## **Manutenzione della spranga di guida**



**Usare guanti a prova di taglio nel maneggiare la catena o la spranga di guida.**

1. Spegnere l'apparecchio e rimuovere le batterie (16) dallo stesso.
2. Rimuovere la protezione della ruota della catena (13), la catena trinciante (6) e la spranga di guida (7).
3. Controllare se la spranga di guida (4) è usurata. Rimuovere le bave e rettificare le superfici di guida con una lima piatta.



Se la lama è danneggiata, sostituirla. Lame ammesse:  
Oregon 164MLE041(112329),  
Trilink M1431656-1041TL.

4. Pulire i passaggi dell'olio (H 29) della spranga di guida per garantire una lubrificazione della catena trinciante priva di disturbi ed automatica durante il funzionamento.
5. Montare la spranga di guida (7), la sega a catena (6) e la protezione della

ruota della catena (13) e tendere la sega a catena.



In condizioni ottimali, in quanto al passaggio dell'olio ed all'impostazione corretta dell'interruttore di regolazione dell'olio, la catena della sega spruzza fuori un po' di olio dopo pochi secondi dall'avvio.



## **Girare della spranga di guida**



Usare guanti a prova di taglio nel maneggiare la catena o la spranga di guida.

La spada (7) deve essere attivata per tutti i ca. 10 ore di lavoro, per garantire un'usura uniforme.

1. Spegnere l'apparecchio e rimuovere le batterie (A 16) dallo stesso.
2. Rimuovere la protezione della ruota della catena (13), la catena trinciante (6) e la spranga di guida (7).
3. Ruotare la lama attorno al suo asse orizzontale e montare lama e catena come descritto nella sezione „Montaggio della catena della sega e della lama“. Prestare attenzione al senso di rotazione della catena!



Direzione di marcia della catena

Per l'orientamento della catena (6) fare riferimento al simbolo sotto al coperchio del rocchetto (13), quando la barra viene girata.

## Conservazione

- Pulire l'apparecchio prima di conservarlo.
- È assolutamente necessario svuotare il serbatoio dell'olio in periodi di inutilizzo che durano diverse settimane, in quanto l'olio biologico per catene potrebbe cristallizzare intasando il canale di scolo dell'olio (H30). Smaltire l'olio esausto nel rispetto dell'ambientale (vedere "Smaltimento/rispetto dell'ambiente").
- Applicare l'involucro di protezione della barra.
- Riporre l'apparecchio in un luogo asciutto al riparo dalla polvere, fuori dalla portata dei bambini.

## Smaltimento e Tutela dell'ambiente

Svuotare con cautela il serbatoio dell'olio. Rimuovere le batterie dall'apparecchio e smaltire l'apparecchio, l'olio esausto, gli accessori e l'imballo in modo da garantirne il corretto riciclaggio nel rispetto dell'ambiente. Per le istruzioni sullo smaltimento di batterie e caricabatterie, consultare le istruzioni per l'uso separate.



Le macchine non vanno messe nei rifiuti domestici. Il simbolo con il cassonetto sbarrato indica che al termine della durata di utilizzo il prodotto non può essere smaltito con i rifiuti domestici.

Direttiva 2012/19/UE sui rifiuti di apparecchiature elettriche ed elettroniche: i dispositivi elettrici usati devono essere raccolti separatamente e riciclati secondo procedure ecologicamente corrette.

A seconda del recepimento nel diritto nazionale, le possibilità sono le seguenti:

- restituzione ad un punto vendita
  - conferimento ad un centro di raccolta ufficiale
  - restituzione al produttore/commerciante
- Ci occupiamo gratuitamente dello smaltimento dei vostri apparecchi difettosi

Tali disposizioni non contemplano gli accessori e i dispositivi ausiliari privi di componenti elettrici, a corredo dell'apparecchio da smaltire.



Non smaltire la batteria con i rifiuti domestici e non gettarla nel fuoco (pericolo di esplosione) o in acqua. In caso di fuoriuscita di fumi o liquidi tossici, le batterie danneggiate possono essere nocive per l'ambiente e per la salute delle persone.

Smaltire le batterie conformemente alle disposizioni locali. Le batterie difettose o esauste devono essere riciclate secondo la direttiva 2006/66/CE. Conferire le batterie ad un centro di raccolta di batterie usate, dove verranno sottoposte a un corretto riciclaggio nel rispetto dell'ambiente. Per informazioni in merito rivolgersi al servizio di raccolta locale o al nostro centro di assistenza.

Smaltire le batterie quando sono scariche. Si consiglia di coprire i poli con nastro adesivo come protezione contro il cortocircuito. Non aprire la batteria.

- Smaltire l'olio esausto ai sensi della normativa vigente e conferirli in un centro di smaltimento. Non sversare l'olio esausto nei corsi d'acqua o nelle fognature.

## A Pezzi di ricambio/Accessor



È possibile ordinare pezzi di ricambio e accessori all'indirizzo [www.grizzlytools.shop](http://www.grizzlytools.shop)

In caso di problemi con la procedura d'ordine, utilizzare il modulo di contatto. Per ulteriori domande rivolgersi al "Service-Center" (vedere pagina 193).

Per ricambi e accessori, scansionare il codice QR per accedere direttamente al nostro negozio online.

## A Ricerca di errori

Problema	Possibile causa	Soluzione
L'apparecchio non si accende	Batterie (16) scariche o non inserite	Controllare lo stato di carica della batteria e, se necessario, farla riparare da un elettricista
	Interruttore di accensione/spegnimento (2) difettoso	Riparazione presso il servizio clienti
	Motore difettoso	Riparazione presso il servizio clienti
La catena non gira e si sente un segnale di avviso	Ferma catena (5) blocca la catena (6)	Verificare il freno, se necessario allentarlo
Taglio impreciso	Catena della sega (6) montata in modo errato	Montare correttamente la catena
	Catena della sega (6) non affilata	Affilare i denti di taglio o applicare una nuova catena
	Tensione della catena insufficiente	Controllare la tensione della catena
L'apparecchio gira con difficoltà, la catena salta	Tensione della catena insufficiente	Controllare la tensione della catena
La catena si surriscalda, durante il taglio vi è produzione di fumo, coloritura della barra guida	Olio insufficiente	Verificare il livello di olio ed eventualmente rabboccare l'olio per catena, Verificare il sistema automatico dell'olio ed eventualmente pulire il canale di scarico dell'olio o farlo riparare dal servizio di assistenza clienti

## Garanzia

Gentile cliente, il prodotto ha una garanzia di 5 anni dalla data di acquisto. In caso di difetti di questo prodotto può avanzare diritti legali nei confronti del venditore del prodotto. Tali diritti legali non vengono limitati dalla nostra garanzia qui di seguito rappresentata.

### Condizioni di garanzia

Il termine di garanzia inizia con la data di acquisto. La preghiamo di conservare in un luogo sicuro lo scontrino fiscale originale. Questo documento viene richiesto come prova d'acquisto.

Qualora subentrasse un difetto di materiale o di fabbricazione entro tre anni a partire dalla data di acquisto di questo prodotto, il prodotto verrà riparato o sostituito – a nostra discrezione - gratuitamente da noi. Questa garanzia presuppone che l'apparecchio difettoso venga presentato entro cinque anni unitamente allo scontrino d'acquisto (scontrino) con una breve descrizione del difetto e di quando si è riscontrato. Se il difetto è coperto dalla nostra garanzia, riceverà il prodotto riparato oppure un prodotto nuovo. Con la riparazione o la sostituzione del prodotto non inizia un nuovo periodo di garanzia.

### Tempo di garanzia e diritti legali per vizi della cosa

Il periodo di garanzia non viene prolungato. Questo vale anche per parti sostituite e riparate. Difetti e vizi presenti già al momento dell'acquisto devono essere segnalati immediatamente dopo la rimozione dall'imballaggio. Riparazioni che accorrono dopo il periodo di garanzia sono a pagamento.

## Volume di garanzia

L'apparecchio è stato prodotto accuratamente secondo severe direttive di qualità e controllato con coscienza prima della consegna.

La prestazione di garanzia vale per difetti di materiale o di fabbricazione. Questa garanzia non si estende ai componenti del prodotto che sono soggetti a normale usura e che quindi possono essere visti come parti di usura (p. es. Punte da trapano) oppure per danneggiamenti delle parti fragili (p. es. interruttori).

Questa garanzia decade se il prodotto è stato danneggiato, non usato correttamente o non mantenuto. Per un uso corretto del prodotto devono essere osservate tutte le indicazioni riportate nelle istruzioni per l'uso. Destinazioni d'uso e azioni sconsigliate nelle istruzioni d'uso o dalle quali si viene avvertiti, sono tassativamente da evitare.

Il prodotto è destinato solo per i privati e non per uso commerciale. In caso di uso improprio, esercizio della forza e interventi non effettuati dalla nostra filiale di assistenza tecnica autorizzata, decade la garanzia.

### Svolgimento in caso di garanzia

Per garantire una rapida elaborazione della Sua pratica, La preghiamo di seguire le seguenti indicazioni:

- per tutte le richieste tenere a portata di mano lo scontrino fiscale e il codice articolo (IAN 434681\_2304) come prova d'acquisto.
- I codici articolo sono riportati sulla targhetta del tipo.
- Nel caso in cui si dovessero verificare difetti funzionali o altri vizi, La preghiamo



mo di contattare **telefonticamente** o per **e-mail**. Riceverà ulteriori informazioni sullo svolgimento del Suo reclamo.

- Un prodotto rilevato come difettoso può essere inviato con porto franco all'indirizzo di assistenza comunicato, previa consultazione del nostro servizio di assistenza tecnica, allegando la prova d'acquisto (scontrini fiscali) e l'indicazione, in che cosa consiste il difetto e quando si è verificato. Per evitare problemi di accettazione e costi aggiuntivi, usare tassativamente solo l'indirizzo che Le è stato comunicato. Assicurarsi che la spedizione non avvenga in porto assegnato, con merce ingombrante, corriere espresso o altro carico speciale. Spedire l'apparecchio inclusi tutti gli accessori forniti insieme al momento dell'acquisto e garantire un imballaggio di trasporto sufficientemente sicuro.

## Servizio di riparazione

Riparazioni **non soggette alla garanzia** possono essere effettuate dietro fattura dalla nostra filiale di assistenza tecnica previo preventivo gratuito da parte della stessa. Possiamo lavorare solo apparecchi che vengono spediti sufficientemente imballati e affrancati.

**Attenzione:** Spedire l'apparecchio alla nostra filiale in condizioni pulite e con l'indicazione del difetto.

Apparecchi spediti in porto assegnato - con merce ingombrante, corriere espresso o altro carico speciale - non vengono accettati. Lo smaltimento degli apparecchi difettosi spediti viene effettuato da noi gratuitamente.

## Service-Center

**IT Assistenza Italia**  
Tel.: 800781188  
E-Mail: grizzly@lidl.it  
**IAN 434681\_2304**

**MT Service Malta**  
Tel.: 80062230  
E-Mail: grizzly@lidl.com.mt  
**IAN 434681\_2304**

## Importatore

Non dimenticare che il seguente indirizzo non è un indirizzo di assistenza tecnica. Contattare prima di tutto il centro di assistenza tecnica sopra nominato.

**Grizzly Tools GmbH & Co. KG**  
Stockstädter Straße 20  
63762 Großostheim  
GERMANIA  
[www.grizzlytools.de](http://www.grizzlytools.de)

## Obsah

<b>Úvod.....</b>	<b>195</b>	<b>Techniky řezání.....</b>	<b>210</b>
<b>Použití dle určení.....</b>	<b>195</b>	Obecně .....	210
<b>Obecný popis.....</b>	<b>195</b>	Zkrácení .....	211
Rozsah dodávky .....	195	Odvětvování.....	212
Popis funkce .....	196	Kácení stromů .....	212
Přehled .....	196	<b>Navázání spojení akumulátoru s</b>	
Bezpečnostní funkce .....	196	<b>aplikací Parkside .....</b>	<b>214</b>
<b>Technické údaje.....</b>	<b>196</b>	Funkce aplikace .....	214
Doby nabíjení.....	197	Zásady ochrany osobních údajů .....	214
<b>Bezpečnostní pokyny .....</b>	<b>198</b>	Odpojení přístroje a vymazání dat	
Symboly v návodu k použití .....	198	z aplikace .....	214
Piktogram na přístroji.....	198	Problémy s aplikací? - FAQ.....	214
Všeobecné bezpečnostní pokyny pro		<b>Údržba a čištění .....</b>	<b>214</b>
elektrické náradí .....	200	Čištění .....	215
Bezpečnostní pokyny pro řetězové pily		Intervaly údržby.....	215
.....	203	Naolejování pilového řetězu .....	216
Preventivní opatření proti		Ostření rezných zubů .....	216
zpětnému nárazu .....	204	Nastavení napnutí řetězu .....	217
Další bezpečnostní pokyny.....	205	Nechat zaběhnout nový pilový řetěz	
Zbývající rizika.....	205	.....	217
<b>Nabíjení.....</b>	<b>205</b>	Údržba vodící lišty .....	217
Nabíjení akumulátoru .....	206	Zapnutí lišty.....	217
<b>Montáž .....</b>	<b>206</b>	<b>Uskladnění .....</b>	<b>218</b>
Montáž pilového řetězu a vodící lišty		<b>Likvidace/ochrana životního</b>	
.....	206	<b>prostředí.....</b>	<b>218</b>
Napnutí řetězu .....	207	<b>Náhradní díly/příslušenství.....</b>	<b>219</b>
Mazání řetězu .....	208	<b>Odhalení a odstranění chyb .....</b>	<b>220</b>
Vyjmutí/vložení akumulátoru .....	208	<b>Service-Center .....</b>	<b>222</b>
<b>Obsluha.....</b>	<b>208</b>	<b>Dovoze .....</b>	<b>222</b>
Zapínání .....	209	<b>Překlad originálního</b>	
Indikátor přetížení .....	209	<b>prohlášení o shodě CE.....</b>	<b>350</b>
Ukazatel stavu nabití .....	209	<b>Výkres sestavení.....</b>	<b>356</b>
Změna rychlosti řetězu.....	209		
Kontrola napnutí řetězu .....	209		
Kontrola olejové automatiky .....	210		
Vyměnit čepel .....	210		

## Úvod

Blahopřejeme vám ke koupi vašeho nového přístroje. Rozhodli jste se pro vysoce kvalitní výrobek.

Kvalita tohoto přístroje byla kontrolována během výroby a byla provedena také závěrečná kontrola. Tím je zaručena funkčnost přístroje. Nelze vyloučit, že v jednotlivých případech se na nebo v přístroji nachází zbytky maziv. Nejedná se o nedostatek ani o závadu a není důvod k obavám.



Návod k obsluze je součástí tohoto výrobku. Obsahuje důležité pokyny týkající se bezpečnosti, používání a likvidace. Před použitím výrobku se seznáme se všemi pokyny k obsluze a bezpečnosti. Výrobek používejte jen k popsáným účelům a v rámci uvedených oblastí použití. Návod dobře uschovejte a při předávání výrobku třetímu předajte i všechny podklady.

## Použití dle určení

Akumulátorová řetězová pila je určena pouze pro řezání dřeva. Přístroj není určen pro všechny ostatní způsoby použití (např. řezání zdiva, plastů nebo potravin).

Přístroj je určen pro použití domácími kutily. Není určen pro trvalé komerční využívání.

Přístroj je součástí série X 20 V TEAM značky Parkside a lze jej provozovat s akumulátory série X 20 V TEAM značky Parkside. Akumulátory se smí nabíjet pouze nabíječkami série X 20 V TEAM.

Přístroj je určen pro použití dospělými. Osoby nad 16 let smějí přístroj používat pouze pod dohledem.

Výrobce neručí za škody způsobené nesprávným použitím nebo nesprávnou obsluhou. Tento přístroj není vhodný pro

komerční využití. Při řemeslném použití záruka zaniká.

Tuto akumulátorovou řetězovou pilu může používat pouze jedna osoba a pouze k řezání dřeva. Řetězová pila se musí držet pravou rukou za zadní rukojeť a levou rukou za přední rukojeť. Před použitím řetězové pily si uživatel musí přečíst všechny pokyny a příkazy, uvedené v návodu k použití a rozumět jim. Uživatel musí nosit vhodné osobní ochranné prostředky (OOP). S řetězovou pilou lze řezat pouze dřevo. Nesmí se zpracovávat materiály jako je např. plast, kámen, kov nebo dřevo, které obsahují cizí tělesa (např. hřebíky nebo šrouby)!

## Obecný popis

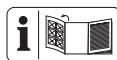

Zobrazení nejdůležitějších funkčních dílů naleznete na přední a zadní výklopné stránce.

## Rozsah dodávky

Vybalte přístroj a zkontrolujte, zda je kompletní.

- akumulátorová řetězová pila
- Vodicí lišta (vodící kolejniče) (již namontovaný)
- Pilový řetěz (již namontovaný)
- Ochranná pochva čepele
- olejová láhev s 180 ml bio oleje na pilový řetěz
- návod k obsluze



**Akumulátory a nabíječka nejsou součástí dodávky.**

Obalový materiál zlikvidujte správně dle předpisů.

## Popis funkce

Akumulátorová řetězová pila je vybavena systémem rychlého upnutí řetězu. Obíhající pilový řetěz je veden přes vodící lištu (vodící kolejnice). Automatický olejový systém zajišťuje nepřetržité mazání řetězu. Pro ochranu uživatele je přístroj vybaven různými ochrannými zařízeními.

Přístroj lze v případě potřeby spárovat s aplikací Parkside.

Funkce ovládacích prvků naleznete v následujících popisech.

## Přehled

- A** 1 zadní rukojeř
- 2 zapínač/vypínač
- 3 blokace zapnutí
- 4 přední rukojeř
- 5 brzdová páka řetězu/přední ochrana rukou
- 6 pilový řetěz
- 7 vodící lišta (vodící kolejnice)
- 8 ozubený doraz
- 9 víko nádržky na olej
- 10 ukazatel stavu naplnění oleje
- 11 upevňovací šroub krytu řetězového kola
- 12 šroub rychloupínacího systému řetězu
- 13 kryt řetězového kola
- 14 zadní ochrana rukou
- 15 toulec ochrany vodící lišty
- 16 akumulátor
- 16a odblokovací tlačítko akumulátoru
- 17 nabíječka
- 18 láhev na olej
- B** 19 kolejnicový čep
- 19a kolík
- 20 řetězový pastorek
- 21 napínací kolík řetězu
- 22 uchycení napínacího kolíku řetězu

- E** 23 vodící lišta akumulátoru
- 24 ukazatel stavu nabití
- 25 ukazatel rychlosti řetězu
- 26 tlačítko ukazatele stavu nabití
- 27 tlačítko pro volbu rychlosti řetězu
- 28 Smart LED ukazatel

- G** 29 indikátor

- H** 30 olejová propust

## **A** Bezpečnostní funkce

### **1 Zadní rukojeř s ochranou rukou (14)**

chrání ruku před větviemi a větvičkami a v případě odskočení řetězu

### **2 Zapínač/vypínač, s okamžitým zastavením řetězu**

Po puštění zapínače/vypínače se přístroj okamžitě vypne.

### **3 Blokace zapnutí**

K zapnutí přístroje se musí odblokovat blokace zapnutí.

### **5 brzdová páka řetězu/ přední ochrana rukou**

Bezpečnostní zařízení, které okamžitě zastaví pilový řetěz v případě zpětného rázu; páku lze ovládat také ručně; chrání levou ruku obsluhy při sklouznutí z přední rukojeti.

### **6 Pilový řetěz s nízkým zpětným rázem**

Vám pomůže zachytit zpětný ráz speciálně vyvinutými bezpečnostními zařízeními.

### **8 Ozubený doraz**

zvyšuje stabilitu při vertikálních řezech a usnadňuje řezání.

## Technické údaje

### **Aku řetězová pila ..PPKSA 40 Li B2**

Napětí motoru

U ..... 40 V === (stejnoseměrné napětí);

	(2 x 20 V)
Proud motoru I .....	16 A
Druh ochrany.....	IPX0
Rychlost řetězu	
$v_0$ .....	15 m/s resp. 20 m/s
$v_{max}$ .....	25 m/s
Hmotnost (bez pilového řetězu, vodicí lišty, toulce ochrany vodicí lišty , oleje, akumulátorů) .....	cca 3,17 kg
Obsah nádržky na olej .....	180 ml
16" Vodicí lišta .Trilink M1431656-1041TL	
Pilový řetěz.....	Trilink CL14356TL
Rozteč řetězu.....	3/8" (9,525 mm)
Rozteč řetězu.....	10 mm
Tloušťka řetězu .....	1,1 mm
počet hnacích článků.....	56
Ozubení řetězového kola.....	6
Délka vodicí lišty.....	455 mm/45,5 cm
Délka řezu .....	cca 380 mm/38 cm
Teplota.....	max. 50 °C
Provoz.....	-20 - 50 °C
Skladování.....	0 - 45 °C
Hladina akustického tlaku	
( $L_{pA}$ ).....	90,5 dB; $K_{pA} = 3$ dB
Hladina akustického výkonu ( $L_{WA}$ )	
změřena .....	99,8 dB; $K_{WA} = 3,29$ dB
zaručená .....	103 dB
Vibrace na	
( $a_{ri}$ ).....	Max. 1,76 m/s <sup>2</sup> ; $K = 1,5$ m/s <sup>2</sup>
Typ akumulátoru.....	Li-Ion
při použití se smart akumulátory (Smart PAPS 204 A1/Smart PAPS 208 A1)	
Pracovní frekvence/ frekvenční pásmo ...	2400 - 2483,5 MHz
Max.vysílací výkon.....	≤ 20 dBm

Uvedená hodnota vibrací a uvedená hodnota emisí hluku byly změřeny pomocí standardizované zkušební metody a lze je použít k porovnání určitého elektrického nástroje s jiným nástrojem.

Uvedená hodnota vibrací a uvedená hodnota emisí hluku mohou být použity také k předběžnému odhadu zatížení.



### Výstraha:

Emise vibrací a emise hluku se mohou během skutečného používání elektrického nástroje lišit od udaných hodnot v závislosti na způsobu, jakým je elektrický nástroj používán a zejména pak podle typu zpracovávaného obrobku. Je nezbytné stanovit bezpečnostní opatření na ochranu obsluhující osoby na základě odhadu vibračního zatížení během skutečných podmínek používání (s přihlédnutím ke všem částem provozního cyklu, jako jsou například doby, kdy je elektrické nářadí vypnuté a takové, ve kterých je zapnuto, je ale bez zatížení).

### Doby nabíjení

Přístroj je součástí série X 20 V TEAM značky Parkside a lze jej provozovat s akumulátory série X 20 V TEAM značky Parkside. Akumulátory série X 20 V TEAM se smí používat pouze s nabíječkami série X 20 V TEAM.

Doporučujeme Vám, provozovat tento přístroj pouze s následujícími akumulátory: PAP 20 A1, PAP 20 A2, PAP 20 A3, PAP 20 B1, PAP 20 B3, Smart PAPS 204 A1, Smart PAPS 208 A1. Doporučujeme Vám, nabíjet tyto akumulátory pomocí následujících nabíječek: PLG 20 A1, PLG 20 A2, PLG 20 A3, PLG 20 A4, PLG 20 C1, PLG 20 C2, PLG 20 C3, PLG 201 A1, PDSLIG 20 A1, PDSLIG 20 B1, Smart PLGS 2012 A1.

Doba nabíjení (minut)	PAP 20 A1 PAP 20 A2 PAP 20 B1	PAP 20 A3 PAP 20 B3 Smart PAPS 204 A1	Smart PAPS 208 A1
PLG 20 A1 PLG 20 A4 PLG 20 C1	60	120	240
PLG 20 C2	45	80	165
PLG 20 A2 PLG 20 A3 PLG 20 C3 PDSLG 20 A1 PDSLG 20 B1	45	60	150
PLG 201 A1	135	250	500
Smart PLGS 2012 A1	35	45	50

**i** Doba nabíjení je mimo jiné ovlivněna faktory, jako je teplota prostředí a akumulátoru a také použitého síťového napětí, a může se proto příp. lišit od uvedených hodnot.

## Bezpečnostní pokyny

V této části jsou uvedeny základní bezpečnostní předpisy při práci s přístrojem.



Před prvním použitím pily se seznámte se vším co souvisí s řádným použitím této pily. Nacvičujte zacházení s pilou (zkracování kulatiny na koze na řezání dřeva) a nechte si zkušeným uživatelem anebo odborníkem vysvětlit funkci, způsob účinku, techniky řezání a osobní ochrannou výstroj.

## Symboly v návodu k použití



**Označení nebezpečí s informacemi o zabránění zranění osob nebo hmotných škod.**



Označení příkazu (místo vykřičníku je vysvěten příkaz) s informacemi o předcházení škodám.



Informační značka s informacemi pro lepší zacházení s přístrojem.



Noste rukavice, které jsou bezpečné proti pořezání.

## Piktogram na přístroji



Před prací s akumulátorovou řetězovou pilou se nejdříve dobře seznámte se všemi ovládacími součástmi. Procvičte si manipulaci s přístrojem (řezání kulatiny na koze na řezání) a nechte si vysvětlit funkci, způsob práce, techniky řezání a osobní ochranné pomůcky zkušeným uživatelem nebo odborníkem.



Přečtěte si a dodržujte příslušný návod k obsluze stroje!



Noste osobní ochranné pomůcky. Zásadně noste



ochranné brýle nebo ochranu obličeje a ochranu sluchu.



noste ochrannou přilbu



noste vhodný pracovní oděv.  
Nebezpečí pořezání!



noste rukavice, odolné proti střihání a řezání



noste bezpečnostní holínky, odolné proti střihání a řezání s protiskluzovou podrážkou.



Vždy používejte přístroj oběma rukama.



Pozor! Zpětný ráz – dávejte při práci pozor na zpětný ráz stroje.



Přístroj nevystavujte dešti. Přístroj nesmí být vlhký ani se nesmí provozovat ve vlhkém prostředí.



Údržbářské a čisticí práce provádějte zásadně pouze při vypnutém motoru a vyjmutých akumulátorech.



Zaručená hladina akustického výkonu

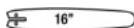

Délka vodící lišty



Elektrická zařízení nepatří do domácího odpadu



Brzda řetězu



Upozornění: Před nastartováním uvolněte brzdu řetězu



ukazatel rychlosti řetězu



nastavení stupňů  
Rychlost řetězu



Smart LED ukazatel



tlačítko ukazatele stavu nabití



ukazatel stavu nabití

### Piktogram pod řetězovým pastorkem:

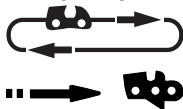

Dbejte na směr běhu pilového řetězu.

Pozor! Přečtěte si návod k obsluze.

### Piktogram na listu:



řezací zařízení



Šířka drážky



Rozteč řetězu

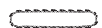

Počet hnacích článků řetězu

### Piktogram na upevňovacím šroubu krytu řetězu:



OTEVŘENO



ZAVŘENO

### Piktogram na páce brzdy řetězu:



brzda řetězu: VYPNUTO



brzda řetězu: ZAPNUTO

### Piktogram na šroubu rychloupínacího systému řetězu:



povolit



upnout

### Piktogram na víku olejové nádrže:



olej na pilový řetěz

### Piktogram na obalu:



Zlikvidujte obal a výrobek ekologicky.



Recyklační symbol: Vlnitá lepenka

## Všeobecné bezpečnostní pokyny pro elektrické nářadí



**VÝSTRAHA!** Přečtěte si všechny bezpečnostní pokyny a instrukce, prohlédněte si obrázky a technické údaje, které jsou dodávány k tomuto elektrickému nářadí. Pochybení při dodržování bezpečnostních pokynů a instrukcí mohou způsobit úder elektrickým proudem, popálení a/nebo těžká zranění.

### Všechny bezpečnostní pokyny a instrukce uchovejte pro budoucí použití.

Pojem „elektrické nářadí“ používaný v bezpečnostních pokynech se vztahuje na elektrické nářadí napájené z elektrické sítě (prostřednictvím síťového kabelu) a na elektrické nářadí napájené akumulátorem (bez síťového kabelu).

### 1) BEZPEČNOST PRACOVIŠTĚ:

- a) **Udržujte svůj pracovní úsek čistý a dobře osvětlený.** Nepořádek anebo neosvětlené pracovní oblasti mohou vést k nehodám.
- b) **Nepracujte s elektrickým nástrojem v okolí ohroženém výbuchem, v kterém se nachází**

**hořlavé tekutiny, plyny anebo prachy.** Elektrické nástroje vytváří jiskry, které mohou zapálit prach anebo páry.

- c) **Během používání elektrického nástroje udržujte děti a jiné osoby vzdáleně od sebe.** Při nepozornosti můžete ztratit kontrolu nad nástrojem.

### 2) ELEKTRICKÁ BEZPEČNOST:

- a) **Přípojná zástrčka elektrického nástroje se musí hodit do zásuvky. Zástrčka se nesmí žádným způsobem změnit. Nepoužívejte žádné adaptérové zástrčky ve spojení elektrickými nástroji s ochranným uzemněním.** Nezměněné zástrčky a vhodné zásuvky zmenšují riziko elektrického úderu.
- b) **Vyvarujte se tělesnému kontaktu se zeměnými povrchy jako jsou roury, topná tělesa, sporáky a ledničky.** Existuje zvýšené riziko skrze elektrický úder, když je Vaše tělo zemněné.
- c) **Nevystavujte elektrický nástroj dešti anebo mokru.** Vniknutí vody do elektrického nástroje zvyšuje riziko elektrického úderu.
- d) **Nepoužívejte kabel k jinému účelu, jako je nošení nebo zavěšení elektrického nástroje anebo vytažení zástrčky ze zásuvky. Udržujte kabel vzdáleně od žáru, od oleje, od ostrých hran anebo od pohybujících se částí nástrojů.** Poškozené anebo zamotané kabely zvyšují riziko elektrického úderu.
- e) **Když pracujete s elektrickým nástrojem pod širým nebem, pak používejte pouze prodlužovací kabely, které jsou vhodné**



**i pro venkovní oblast.** Použití prodlužovacího kabelu vhodného pro venkovní oblast, zmenšuje riziko elektrického úderu.

- f) Pokud nelze zabránit provozu elektrického nástroje ve vlhkém prostředí, použijte proudový chránič.** Použití proudového chrániče snižuje riziko úrazu elektrickým proudem.

### 3) BEZPEČNOST OSOB:

- a) Buďte pozorní, dbejte na to, co děláte a pusťte se s elektrickým nástrojem rozumně do práce. Nepoužívejte elektrický nástroj, když jste unaveni anebo pod vlivem drog, alkoholu anebo léků.** Jediný okamžik nepozornosti při používání elektrického nástroje může vést k vážným poraněním.

- b) Noste osobní ochrannou výstroj a vždy ochranné brýle.** Nošení osobní ochranné výstroje, jako je protiskluzová bezpečnostní obuv, ochranná přilba a ochrana sluchu, snižuje riziko poranění.

- c) Vyvarujte se nezáměrnému uvedení do provozu. Přesvědčte se o tom, že je elektrický nástroj vypnutý předtím, než ho připojíte na napájení elektrickým proudem, než ho zvednete anebo nesete.** Když při nošení elektrického nástroje držíte prst na spínači anebo když tento nástroj v zapnutém stavu připojíte na napájení elektrickým proudem, pak toto může vést k nehodám.

- d) Odstraňte nastavovací nářadí anebo šroubováky předtím, než elektrický nástroj zapnete.** Nářadí anebo klíč, který se nachází v otáčející se části nástroje, může vést k poraněním.

- e) Vyvarujte se abnormálnímu držení těla. Postarejte se o bezpečný postoj a udržujte vždy rovnováhu.** Tímto můžete v neočekávaných situacích lépe kontrolovat elektrický nástroj.

- f) Noste vhodný oděv. Nenoste žádné volné oblečení anebo šperky. Udržujte vlasy, oděv a rukavice vzdáleně od pohybujících se částí.** Volné oblečení, šperky anebo dlouhé vlasy mohou být zachycené pohybujícími se částmi.

- g) Lze-li namontovat zařízení na odsávání či zachytávání prachu, musí se takové zařízení namontovat a správně používat.** Při používání zařízení na odsávání prachu lze snížit nebezpečí vznikající v důsledku prachu.

- h) Držadla a úchopné plochy udržujte v suchém a čistém stavu bez stop oleje či mastnoty.** Kluzká držadla a kluzké úchopné plochy neumožňují bezpečné ovládání a kontrolu elektrického nářadí v neočekávaných situacích.

### 4) POUŽÍVÁNÍ A OŠETŘOVÁNÍ ELEKTRICKÉHO NÁSTROJE:

- a) Nepřetěžujte tento nástroj. Použijte pro svoji práci elektrické nářadí, určené pro tento účel.** S vhodným elektrickým nástrojem pracujete v udaném výkonovém rozsahu lépe a bezpečněji.

- b) Nepoužívejte žádné elektrické nářadí, jehož spínač je defektní.** Elektrické nářadí, které se již nedá za- anebo vypnout, je nebezpečné a musí být opravené.

- c) Vytáhněte zástrčku ze zásuvky a/nebo vyjměte vyjímatelný aku-**

- mulátor před jakýmkoliv seřizováním, výměnou nástroje nebo odložením nářadí. Toto preventivní bezpečnostní opatření zabrání neúmyslnému startu elektrického nástroje.
- d) Uložte nepoužívaný elektrický nástroj mimo dosahu dětí. Nepřenechávejte používání tohoto nástroje osobám, které s tímto nástrojem nejsou obeznámené anebo tyto pokyny nečetly.** Elektrické nástroje jsou nebezpečné, když je používají nezkušené osoby.
- e) Udržbu elektrického nářadí a používaného nástroje provádějte s maximální pečlivostí. Kontrolujte, jestli pohyblivé díly bezvadně fungují a neváznou, jestli jsou části zlomené anebo natolik poškozené, že je funkce elektrického nástroje narušena. Nechte poškozené části před použitím nástroje opravit.** Příčiny mnohých nehod tkví ve špatně udržovaných elektrických nástrojích.
- f) Udržujte řezné nástroje ostré a čisté.** Pečlivě ošetřované řezné nástroje s ostrými řeznými hranami se méně zaseknou a lépe se vedou.
- g) Používejte tento elektrický nástroj, jeho příslušenství, vložné nástroje atd. v souladu s těmito instrukcemi. Zohledněte přitom pracovní podmínky a činnost, která se má vykonávat.** Používání elektrického nástroje pro jiné účely, než pro které je určený, může vést k nebezpečným situacím.
- h) Držadla a úchopné plochy udržujte v suchém a čistém stavu bez stop oleje či mastnoty.** Kluzká držadla a kluzké úchopné plochy neumožňují bezpečné ovládání a kontrolu elektrického nářadí v neočekávaných situacích.
- 5) Pečlivé zacházení s akumulátory a jejich používání**
- a) Nabíjejte akumulátory pouze v nabíjecích přístrojích, které jsou výrobcem doporučené.** U nabíjecího přístroje, který je vhodný pro určitý druh akumulátorů, existuje nebezpečí požáru, když se používá s jinými akumulátory.
- b) V elektrických nástrojích používejte pouze pro ně určené akumulátory.** Použití jiných akumulátorů může vést k poraněním a k nebezpečí požáru.
- c) Udržujte nepoužívané akumulátory vzdáleně od kancelářských sponek, mincí, klíčů, hřebíků, šroubů anebo jiných malých kovových předmětů, které by mohly zapříčinit přemostění kontaktů.** Zkrat mezi kontakty akumulátoru může mít za následek popáleniny anebo oheň.
- d) Při nesprávném používání může z akumulátoru unikat tekutina. Vyvarujte se kontaktu s ní. Při náhodném kontaktu opláchněte vodou. Když se tato tekutina dostane do očí, přidejte lékařskou pomoc.** Uniknutá tekutina může vést k podrážděním pokožky anebo k popáleninám.
- e) Nepoužívejte poškozené nebo modifikované akumulátory.** Poškozené nebo modifikované akumulátory se mohou chovat nepředvídatelně a způsobit požár, výbuch nebo zranění.
- f) Nevystavujte akumulátor ohni ani vysokým teplotám.** Oheň nebo teploty nad 130 °C mohou způsobit výbuch.
- g) Dodržujte všechny pokyny pro nabíjení a nikdy nenabíjejte akumulátor ani akumulátorový nástroj mimo rozsah teplot, uve-**

**dených v návodu k obsluze.** Nesprávné nabíjení nebo nabíjení mimo povolený teplotní rozsah může zničit akumulátor a zvýšit nebezpečí požáru.

## 6) Servis:

- a) **Svoje elektrické nářadí nechte opravit pouze kvalifikovaným odborným personálem a jenom pomocí originálních náhradních dílů.** Tímto se zajistí to, že bezpečnost elektrického nářadí zůstává zachována.
- b) **Na poškozených akumulátorech nikdy neprovádějte údržbu.** Veškerá údržba akumulátorů by měla být prováděna pouze výrobcem nebo autorizovanými servisními středisky.

## Bezpečnostní pokyny pro řetězové pily

- a) **Při chodu pily chraňte všechny části těla od pilového řetězu. Před spuštěním pily se ujistěte, zda se pilový řetěz nedotýká pily.** Při práci s řetězovou pilou může moment nepozornosti způsobit, že oděv nebo části těla se zachytí pilovým řetězcem.
- b) **Vždy držte řetězovou pilu Vaší pravou rukou na zadní rukojeti a Vaší levou rukou na přední rukojeti.** Přidržování řetězové pily v obrácené pracovní poloze zvyšuje riziko zranění a nesmí se používat.
- c) **Držte řetězovou pilu pouze za izolované rukojeti, protože pilový řetěz se může dostat do kontaktu se skrytým elektrickým vedením.** Při kontaktu pilového řetězu s vedením pod napětím mohou být také kovové součásti přístroje vystaveny napětí, a proto může dojít k úrazu elektrickým proudem.
- d) **Noste ochranu očí. Doporučuje se další ochranné vybavení pro sluch, hlavu, ruce, předkolení a nohy.** Vhodný ochranný oděv snižuje nebezpečí poranění v důsledku létajících třísek a náhodného kontaktu s pilovým řetězcem.
- e) **Nepracujte s řetězovou pilou na stromu, žebříku, ze střechy nebo nestabilního povrchu.** Při provozu takovým způsobem hrozí nebezpečí vážného zranění.
- f) **Vždy dbejte na pevnou stabilitu a používejte řetězovou pilu pouze tehdy, když stojíte na pevném, bezpečném a rovném podkladu.** Kluzný podklad nebo nestabilní plochy mohou vést ke ztrátě rovnováhy nebo ztrátě kontroly nad řetězovou pilou.
- g) **Při řezání napnuté větve počítejte s tím, že se tato vrátí zpět.** Když se napětí v dřevěných vláknech uvolní, napnutá větev může trefit uživatele a/nebo vytrhnout řetězovou pilu mimo kontrolu.
- h) **Bud'te zvlášť opatrní při řezání podrostu a mladých stromů.** Tenký materiál se může zachytit v pilovém řetězi a Vás zasáhnout nebo vyvést z rovnováhy.
- i) **Přenášejte řetězovou pilu za přední rukojeť ve vypnutém stavu, a pilový řetězec odvrácen od těla. Při přepravě nebo uložení řetězové pily vždy nasadte ochranný kryt.** Pečlivá manipulace s řetězovou pilou snižuje pravděpodobnost náhodného kontaktu s běžícím pilovým řetězcem.
- j) **Postupujte podle pokynů pro mazání, napnutí řetězu a výměnu vodící lišty a řetězu.** Nesprávně napnutý nebo namazaný řetěz se může přetrhnout nebo zvýšit riziko zpětného rázu.

- k) **Smí se řezat pouze dřevo. Nepoužívejte řetězovou pilu pro práci, pro kterou není určena. Příklad: Nepoužívejte řetězovou pilu pro řezání kovu, plastů, zdiva nebo stavebních materiálů, které nejsou ze dřeva.** Použití řetězové pily k nesprávnému použití může vést k nebezpečným situacím.
- l) **Nepokoušejte se kácet strom, dokud nemáte jasnou představu o rizicích a o tom, jak jim předcházet.** Padající strom může vážně poranit uživatele nebo jiné osoby.

## Preventivní opatření proti zpětnému nárazu



Pozor, zpětný náraz! Dbejte při práci na zpětný náraz stroje. Existuje nebezpečí poranění. Zpětným nárazům se vyvarujete opatrností a správnou technikou řezání.

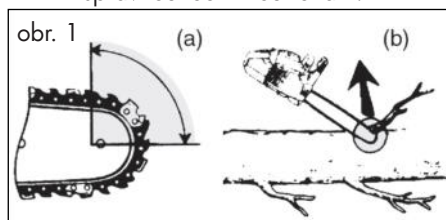

- Zpětný náraz se může vyskytnout tehdy, když se špička vodící kolejničky dotkne nějakého předmětu anebo když se dřevo ohne a pilový řetěz se v zářezu zasekne (viz obr. 1 / obrázek B).
- Dotyk se špičkou vodící kolejničky může v některých případech vést k neočekávané, zpátky směřované reakci, u které se vodící kolejnička vyrazí nahoru, směrem k obsluhující osobě (viz obrázek 1 / obr. A).
- Zaseknutí pilového řetězu na horní hraně vodící kolejničky může kolejničku

prudce vrazit zpět do směru k obsluhující osobě.

- Každá z těchto reakcí může vést k tomu, že ztratíte kontrolu nad pilou a případně se těžce poraníte. Nespolehejte se výlučně na bezpečnostná zařízení zabudovaná do řetězové pily. Jakožto uživatel řetězové pily byste měl učinit rozličná opatření, abyste mohl pracovat bez nehod a bez poranění.

Zpětný náraz je následkem nesprávného anebo chybného používání elektrického náradí. Může mu být zabráněno vhodnými preventivními opatřeními, jak následovně popsáno:

- a) **Držte pilu pevně oběma rukama, přičemž palec a prsty obepínají rukojeť řetězové pily. Uvedte Vaše tělo a ramena do takové polohy, v které můžete odolat silám zpětného nárazu.** Když se učiní vhodná opatření, potom může obsluhující osoba překonat síly zpětného nárazu. Nikdy řetězovou pilu nepouštějte.
- b) **Vyvarujte se abnormálnímu držení těla a neřežte nad výškou svých ramen.** Tímto se vyvaruje nezáměrnému dotyku se špičkou kolejničky a umožní se lepší kontrola nad řetězovou pilou v neočekávaných situacích.
- c) **Používejte vždy výrobcem předepsané náhradní kolejničky a pilové řetězy.** Nesprávné náhradní kolejničky a pilové řetězy mohou vést k přetržení řetězu a/anebo ke zpětnému nárazu.
- d) **Dodržujte instrukce výrobce ohledně ostření a údržby pilového řetězu.** Příliš nízké omezovače hloubky zvyšují náchyllost ke zpětnému nárazu.
- e) **Při odstraňování nahromaděného**

**materiálu z řetězové pily, jejím skladování nebo provádění údržby postupujte podle pokynů.**

**Ujistěte se, zda je vypínač vypnutý a akumulátor je vyjmutý.**

Neočekávaný provoz řetězové pily při odstraňování nahromaděného materiálu nebo během údržby může vést k vážnému zranění.

## Další bezpečnostní pokyny

- Postupujte pozorně podle pokynů k údržbě, kontrole a servisu v tomto návodu k obsluze.  
Poškozená ochranná zařízení a díly je nutné nechat řádně opravit nebo vyměnit v našem servisním centru, není-li v návodu k obsluze uvedeno jinak.
- Síťový přípojovací kabel položte tak, aby během řezání nebyl zachycen větvičkami apod.
- Doporučuje se, aby si první uživatel alespoň procvičil řezání kulatého dříví na kozlíku nebo na stojanu.
- Při řezání na svahu se vždy musí stát nad kmenem stromu. K zachování v okamžiku „přeříznutí pilou“ plnou kontrolu, zredukujte přitlačný tlak na konci řezu bez toho, žeby ste povolili pevné uchopení elektrické řetězové pily za rukojeť. Dbejte na to, aby se pilový řetěz nedotýkal země. Po dokončení řezu vyčkejte, dokud se elektrická řetězová pila nezastaví, než sejmete elektrickou řetězovou pilu. Při přechodu od stromu ke stromu vždy vypněte motor elektrické řetězové pily.
- Ze stromu se musí odstranit nečistoty, kameny, uvolněná kůra, hřebíky, skoby a drát.
- **Nepoužívejte příslušenství, které nebylo doporučeno společností PARKSIDE.** To může vést k úrazu elektrickým proudem nebo k požáru.

## Zbývající rizika

I když toto elektrické nářadí obsluhujete v souladu s předpisy, stále existují zbývající rizika. V souvislosti s technologií a konstrukcí tohoto elektrického nářadí se mohou vyskytovat následující rizika:

- a) zranění pořezáním
- b) poškození sluchu, pokud není nasazena vhodná ochrana sluchu.
- c) poškození zdraví plynoucí z vibrací ruky a paže, pokud se přístroj používá delší dobu nebo není náležitě veden a udržován.



**Varování!** Toto elektrické nářadí vytváří během provozu elektromagnetické pole. Toto pole může za určitých okolností omezovat aktivní nebo pasivní lékařské implantáty. Pro snížení nebezpečí vážného nebo smrtelného zranění doporučujeme osobám s lékařskými implantáty před obsluhou stroje konzultovat implantát se svým lékařem a výrobcem.



**Dodržujte bezpečnostní pokyny a pokyny k nabíjení a správnému použití, uvedené v návodu k obsluze Vašeho akumulátoru a Vaší nabíječky série X 20 V Team značky Parkside. Podrobný popis procesu nabíjení a další informace naleznete v tomto samostatném návodu k obsluze.**

## Nabíjení



**Akumulátor nevystavujte extrémním podmínkám, jako jsou vysoké teploty a nárazy. Hrozí nebezpečí poranění v důsledku unikajícího elektrolytického roztoku! Při zasažení očí či pokožky**

**opláchněte postižené místo vodou nebo neutralizátorem a vyhledejte pomoc lékaře.**

**⚠ Akumulátor nabíjejte pouze v suchých prostorách. Před připojením nabíječky musí být vnější plochy akumulátoru čisté a suché. Hrozí nebezpečí úrazu elektrickým proudem.**

**i** Akumulátory série X 20 V Team značkyPARKSIDE nabíjejte pouze nabíječkou série X 20 V Team značkyPARKSIDE.

- Před prvním použitím akumulátor nabíjte.
- V každém případě vždy dbejte bezpečnostních pokynů a také předpisů a upozornění týkajících se ochrany životního prostředí.

## Nabíjení akumulátoru

**i** Nechte zahřátý akumulátor před nabíjením vychladnout. Nabíjte akumulátor (16), když svítí pouze červená LED ukazatele stavu nabití (E 24).

1. Popřípadě vyjměte akumulátory (16) z přístroje.
2. Zasuňte akumulátory (16) do nabíjecí prohloubeniny nabíječky X 20 V Team značky PARKSIDE.
3. Nabíječku zapojte do zásuvky.
4. Po úspěšném dokončení nabíjení odpojte nabíječku od sítě.
5. Vytáhněte akumulátory (16) z nabíječky.

### Přehled kontrolních ukazatelů LED na nabíječce:

**Zelená LED svítí bez vloženého akumulátoru:** Nabíječka je připravena k provozu.

**Zelená LED svítí:** Akumulátor je nabitý.

**Červená LED svítí:** Akumulátor se nabíjí.

**Červená LED bliká:** Nadměrná teplota

**Červená a zelená LED blikají:**

Akumulátor je vadný

## Montáž

**⚠ Při práci s řetězovou pilou vždy používejte ochranných rukavic a výhradně originálních dílů. Před jakýmkoliv prací na pile vždy vytáhněte síťovou zástrčku.**

Před uvedením elektrické řetězové pily do provozu je nutné provést tyto činnosti:

- napnout pilový řetěz,
- doplnit řetězový olej,
- nabit a vložit **oba** akumulátory
- zkontrolovat řetězovou brzdou a funkci olejové automatiky.



## B Montáž pilového řetězu a vodící lišty

**!** Před jakoukoliv prací na přístroji vypněte přístroj a vytáhněte akumulátor z přístroje.

1. Odmontujte zajišťovací šroub pod napídací jednotkou.
2. Upevňovacím šroubem (11) otáčejte **proti směru hodinových ručiček** (↺), abyste sejmulí kryt řetězového kola.
3. Natáhněte pilový řetěz (6) do smyčky tak, aby řezné hrany byly orientovány ve směru otáčení hodinových ručiček. K vyrovnání pilového řetězu (6) se orientujte podle symbolu pod řetězovým pastorkem (20).



Směr běhu pilového řetězu

4. Vložte pilový řetěz (6) do drážky vodicí lišty. Při montáži držte vodicí lištu (5) otočenou nahoru v úhlu přibližně 45 stupňů, aby se mohl pilový řetěz (6) snadněji vést na řetězový pastorek (20).
5. Nasadíte vodicí lištu (5) a řetěz (6) na kolejnicový čep (19). Když kolík (19a) sedí vpravo pod kolejnicovým čepem (19) v podélně děrovaného vyhloubení na vodicí liště, tak vodicí lišta sedí správně. Je normální, že se pilový řetěz (6) prověsí.
6. Nasadíte kryt řetězového kola (13). Napínací kolík řetězu (21) na vnitřní straně krytu řetězového kola (13) musí být zasunut do uchycení napínacího kolíku řetězu (22).
7. Poté lehce utáhněte upevňovací šroub (11) krytu řetězového kola (↪ ).
8. Upněte pilový řetěz (6) otočením šroubu rychloupínacího systému řetězu (9) doprava.
9. Utáhněte upevňovací šroub (11) (↪ .

 **Dej si pozor!** Lze mazat elektrická řetězová pila.

Vezměte prosím na vědomí, že elektrická řetězová pila po použití oleje a olej může unikat, pokud je uložen na boku nebo na hlavu. To je normální proces, výsledkem nezbytné ventilační otvor v horní části nádrže a žádný důvod reklamace. Každá elektrická řetězová pila je kontrolována a testována s olejem během výroby, trochu si odpočinout v nádrži by mohlo být navzdory vyprazdňování, který snadno spatřen bydení s olejem během přepravy. Vyčistěte bydení s látkou

Před výměnou řetězu je nutné očistit matici vodicí lišty od nečistot, protože v případě nánosů nečistot může řetěz z vodicí lišty

vyskočit. Nánosy mohou také nasávat řetězový olej. V důsledku by se pak řetězový olej nedostal ke spodní části lišty (nebo jen nedostatečně) a mazání by bylo omezeno.

## Napnutí řetězu

Řetěz je nutné pravidelně napínat, a to z důvodu bezpečnosti uživatele a omezení, resp. zamezení opořežení a poškození řetězu. Napnutí řetězu doporučujeme zkontrolovat a v případě potřeby upravit před započatím práce a poté každých asi 10 minut.

Při práci s pilou se řetěz zahřívá a poněkud roztahuje. S tímto „prodlužováním“ je nutné počítat zejména u nových řetězů.



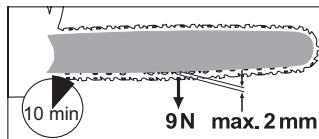

Řetěz nedopínejte ani nevyměňujte, je-li je horký. Po ochlazení se totiž opět poněkud smrští. Při nerespektování tohoto pokynu může kvůli příliš napjatému řetězu dojít k poškození vodicí lišty nebo motoru. Životnost řetězu je značně ovlivněna jeho napnutím a mazáním.

Řetěz je správně napnut, když se na spodní straně neprověšuje a lze jej tahem ruky volně posunovat. Při zatažení za řetěz silou 9 N (ca 1 kg) se řetěz nesmí vzdálit od lišty o více jak 2 mm.



1. Přesvědčte se, že brzda řetězu je povolena, tzn. že páčka brzdý řetězu (5) je přitlačena na přední držadlo (4).
2. Povolte upevňovací šroub (11) (↪ .

3. K upnutí pilového řetězu vyšroubujte šroub rychloupínacího systému řetězu (12) **ve směru hodinových ručiček**.  
K povolení napnutí vyšroubujte šroub rychloupínacího systému řetězu (12) **proti směru hodinových ručiček**.
4. Upevňovací šroub (11) znovu utáhněte ().

 U nové řetězové pily musíte napnutí řetězu následně nastavit po max. 5-ti řezech.

## Mazání řetězu

 Vodicí lišta a pilový řetěz by neměly být nikdy bez oleje. Pokud provozujete akumulátorovou řetězovou pilu s příliš malým množstvím oleje, sníží se výkon řezání a životnost pilového řetězu, protože řetěz se rychleji otupí. Příliš málo oleje lze rozpoznat na vzniku kouř nebo zabarvením vodicí lišty.

Přístroj je vybaven olejovou automatikou. Jakmile motor běží, přitéká olej k vodicí liště (7).

 Před jakoukoliv prací na přístroji vypněte přístroj a vytáhněte akumulátor z přístroje.

## Doplnění řetězového oleje:

- Pravidelně kontrolujte ukazatel stavu hladiny oleje (10) a doplňte olej při dosažení „Značky minimum“.
-  „Značka minimálního stavu naplnění“ je spodní ryska ukazatele stavu naplnění oleje (10). Nádržka na olej pojme 180 ml oleje.

- Používejte olej na řetězy s nízkým podílem adhezivních přísad. Řetězový olej a organický řetězový olej s přísadami pro snížení tření a opoštění lze zakoupit v našem internetovém obchodě.
- Před delšími provozními přestávkami vyprázdněte olejovou nádrž (6-8 týdnů).

- D**
1. Odšroubujte víko nádržky na olej (9) a nalijte do nádržky řetězový olej.
  2. Případný rozlitý olej setřete a víko nádržky na olej opět zavřete (9).



**Před doplněním řetězového oleje vždy přístroj vypněte a nechte motor vychladnout. Při přetečení oleje hrozí nebezpečí požáru.**



## Vyjmutí/vložení akumulátoru

1. Ke vložení akumulátorů (16) do přístroje zasuněte akumulátory podél vodicí kolejnice (23) do přístroje. Tyto slyšitelně zaklapnou.
2. K vyjmutí akumulátorů (16) z přístroje stiskněte odblokovací tlačítko () na akumulátorech a akumulátory vytáhněte.

## Obsluha



Nikdy přístroj nezapínejte, dokud nejsou řádně namontovány vodicí lišta, pilový řetěz a kryt řetězového kola. Při spuštění dbejte na bezpečný postoj. Před spuštěním se ujistěte, zda se řetězová pila nedotýká předmětů.



Pozor! Přístroj lze opět naolejovat, viz Uvedení do provozu.



## F Zapínání

**i** Příklad: Přístroj lze provozovat pouze se **dvěma** vloženými akumulátory série X 20 V Team značky Parkside.

1. Příp. vložte akumulátory (16) do přístroje (viz „Vložení/vyjmutí akumulátoru“).
2. Před spuštěním zkontrolujte,
  - zda je v nádržce dostatek řetězového oleje a případně dolijte řetězový olej (viz „Doplnění řetězového oleje“).
  - stav nabití akumulátoru.
3. Povolte brzdu řetězu posunutím páky brzdy řetězu/přední ochrany rukou (5) proti přední rukojeti (4).
4. Držte přístroj pevně oběma rukama, pravou rukou na zadní (1) a levou rukou na přední rukojeti (4). Palec a prsty musí rukojeti pevně obepínat.
5. K aktivaci přístroje stiskněte nejprve tlačítko ukazatele stavu nabití (E 26).
6. Pro zapnutí posuňte pravým palcem blokaci zapnutí (3) dopředu a potom stiskněte zapínač/vypínač (2). Blokaci zapnutí (3) opět pusťte.
7. Přístroj se vypne po opětovném puštění zapínače/vypínače (2). Trvalé zapnutí není možné.

## Indikátor přetížení

Při přetížení bliká červená a žlutá LED ukazatele stavu nabití (E 24).

## Ukazatel stavu nabití

**i** Stiskněte tlačítko ukazatele stavu nabití (E 26). LED na ovládacím panelu svítí.

Stav nabití akumulátorů se zobrazí rozsvícením odpovídajících LED kontrolky ukazatele stavu nabití (E 24).

## 3 LED svítí (červená, oranžová a zelená):

Akumulátor je nabitý

## 2 LED svítí (červená a oranžová):

Akumulátor je částečně nabitý

## 1 LED svítí (červená):

Akumulátor je nutné dobít

## E Změna rychlosti řetězu

Stisknutím tlačítka pro volbu rychlosti řetězu (27) můžete přepínat mezi rychlostmi řetězu 15 a 20 m/s.

Rozsvícením stupně 1 nebo 2 rychlosti řetězu (25) můžete vidět, jakou rychlostí řetězu přístroj právě pracuje.

Stupeň 1: 15 m/s      Stupeň 2: 20 m/s

**i** U stupně 2 je rychlost řetězu 25 m/s, pokud přístroj používáte se dvěma Performance akumulátory 8 Ah „Smart PAPS 208 A1“.

## G Kontrola napnutí řetězu

**i** Pilový řetěz se neatácí, když je zakvacknutá brzda řetězu.

### Metoda 1:

1. Odložte přístroj na pevný, rovný povrch. Nesmí se dotýkat žádných předmětů.
2. Stiskněte páku brzdy řetězu (5).
3. Vložte akumulátory (16) do přístroje. Zazní výstražný tón. Zazní výstražný tón.  
Brzda řetězu funguje.
4. Povolte brzdu řetězu.

### Metoda 2:

1. Odložte přístroj na pevný, rovný povrch. Nesmí se dotýkat žádných předmětů.
2. Stiskněte páku brzdy řetězu (5).

3. Držte přístroj pevně oběma rukama, pravou rukou na zadní (F 1) a levou rukou na přední rukojeti (F 4). Palec a prsty musí rukojeti pevně obepínat.
4. Zapněte přístroj.  
Zazní výstražný tón.  
Indikátor (29) pro vloženou brzdu řetězu bliká  
Brzda řetězu funguje.
5. Zapínač/vypínač (2) pusťte.



**Když brzda řetězu nefunguje správně, nesmíte přístroj používat. Hrozí nebezpečí zranění v důsledku dobíhajícího pilového řetězu. Nechte přístroj opravit v našem zákaznickém servisu.**

## Kontrola olejové automatiky

Před započítím práce zkontrolujte stav oleje a olejovou automatiku.

- Přístroj zapněte a přidržte jej nad světlým podkladem. Přístroj se nesmí dotýkat země.  
Objeví-li se olejová skvrna, funguje přístroj bezvadně.



Jestliže se žádná olejová skvrna neobjeví, vyčistěte případně olejovou propust nebo nechte přístroj opravit v našem zákaznickém servisu.



Vyčistěte propust oleje (30), aby bylo zajištěno bezvadné, automatické olejování pilového řetězu během provozu.  
Štětečkem nebo hadříkem setřete zbytky oleje z výstupního kanálu

## B Vyměnit čepel

1. Vypněte přístroj a vytáhněte akumulátory (A 16) z přístroje.
2. Pílu položte na rovný povrch.
3. Vyšroubujte upevňovací šroub (11) a šroub rychloupínacího systému řetězu (12) **proti směru hodinových ručiček** (↺), pro povolení napnutí řetězu a sejmutí krytu řetězového kola (13).
4. Odmontujte čepel (7) a pilový řetěz (6). Při demontáži držte vodicí lištu (7) otočenou nahoru v úhlu přibližně 45 stupňů, aby se mohl pilový řetěz (6) snadněji sejmut z řetězového pastorku (20).
5. Vyměňte vodicí lištu a namontujte ji a řetěz opět tak, jak je popsáno v bodě „Montáž pilového řetězu a vodicí lišty“.



Povolené vodicí lišty:  
Oregon 164MLE041(112329),  
Trilink M1431656-1041TL.



Napnutí pilového řetězu je popsáno v „Uvedení do provozu“.

## Techniky řezání

### Obecně



Při kácení dřeva dodržujte ochranu proti hluku a místní předpisy. Na základě místních předpisů může být vyžadována zkouška způsobilosti. Na základě místních předpisů může být vyžadována zkouška způsobilosti. Obratě se na lesní správu.

- Ze stromu se musí odstranit nečistoty, kameny, uvolněná kůra, hřebíky, skoby a drát.

- Při řezání na svahu se vždy postavte nad kmen stromu.
- Chcete-li si zachovat plnou kontrolu v okamžiku „proříznutí“, snižte přítlačný tlak na konci řezu, aniž byste pustili pevné uchopení na rukojetích řetězové pily. Dbejte na to, aby se pilový řetěz nedotýkal země. Po dokončení řezu vyčkejte, dokud se řetězová pila nezastaví, než ji vyjmete.
- Při přechodu od stromu ke stromu vždy vypněte motor řetězové pily.
- Při každém řezu pevně nasadte ozubený doraz a teprve poté začněte s řezáním.
- Máte lepší kontrolu, když řezáte spodní stranou vodicí lišty (s taženým řetězem) a ne s horní stranou vodicí lišty (s posouváním řetězem).
- Pilový řetěz by se během prořezávání nebo následně neměl dotýkat země ani jiného předmětu.
- Dbejte na to, aby pilový řetěz při řezání neuvízl v odpilovaném odřezku. Kmen stromu se nesmí zlomit ani rozštěpit.
- Dodržujte také preventivní opatření proti zpětnému rázu (viz bezpečnostní pokyny).
- Při řezání na svahu se vždy musí stát nad kmenem stromu. Chcete-li zachovat v okamžiku „přeříznutí pilou“ plnou kontrolu, zredukujte přítlačný tlak na konci řezu bez toho, žeby ste povolili pevné uchopení řetězové pily za rukojetě. Dbejte na to, aby se pilový řetěz nedotýkal země. Po dokončení řezu vyčkejte, dokud se řetěz pily nezastaví, než vyjmete řetězovou pilu. Při přechodu od stromu ke stromu vždy vypněte motor řetězové pily.



**Pokud uvízne pilový řetěz, nesnažte se násilím přístroj vytáhnout. Hrozí nebezpečí**

**zranění. Vypněte motor a použijte pákové rameno nebo klín pro uvolnění přístroje.**

## Zkrácení

Zkrácení je řezání pokácených kmenů stromů na malé odřezky. Dbejte na své bezpečné postavení a rovnoměrné rozložení tělesné hmotnosti na obě nohy. Pokud je to možné, měl by se kmen podložit a podpořit větvemi, trámami nebo klíny.

- Dbejte na to, aby se pilový řetěz při řezání nedotýkal země.
- Dbejte na dobrou stabilitu a v případě svažitého terénu se postavte nad kmen. Chcete-li zachovat v okamžiku „přeříznutí pilou“ plnou kontrolu, zredukujte přítlačný tlak na konci řezu bez toho, žeby ste povolili pevné uchopení řetězové pily za rukojetě. Po dokončení řezu vyčkejte, dokud se řetěz pily nezastaví, než vyjmete řetězovou pilu. Při přechodu od stromu ke stromu vždy vypněte motor řetězové pily.

### I 1. Kmen leží na zemi:

Zhora prořízněte kmen až celkem na konec a na konci řezu dávejte pozor, abyste se nedotkli země. Pokud je možné otočit kmen, prořízněte jej do 2/3. Potom kmen otočte a prořízněte zbytek kmene shora.

### J 2. Kmen je podporován na jednom konci:

K zabránění rozříštění nejprve prořízněte 1/3 průměru kmene zdola nahoru (horní stranou vodicí lišty). Pak k zabránění zaseknutí řežte shora dolů (spodní stranou vodicí lišty) na první řez.

### **K** 3. Kmen je podporován na obou koncích:

Nejprve prořízněte shora dolů (spodní stranou vodící lišty) 1/3 průměru kmene. Pak řezejte zdola nahoru (horní stranou vodící lišty), dokud se řezy nesetkají.

### **L** 4. Řezání na koze na řezání:

Držte přístroj pevně oběma rukama a během řezání ved'te stroj před tělem. Když je strom proříznutý, ved'te stroj na pravé straně těla (1). Levou ruku dle možnosti držte co nejpřímější (2). Dávejte pozor na padající kmen. Postavte se tak, aby odříznutý kmen nepředstavoval žádné nebezpečí. Dávejte pozor na své nohy. Odříznutý kmen by mohl při pádu způsobit zranění. Udržujte rovnováhu (3).

### **M** Odvětvování

Odvětvování je označení pro odstranění větví a větviček z pokáceného stromu.



Při odvětvování dojde k mnoha úrazům. Nikdy neodřízněte pilou větev, když stojíte na kmenu stromu. Sledujte oblast zpětného rázu, pokud jsou větve pod napětím.

- Odstraňte podpurné větve až po zkrácení.
- Větvě pod napětím se musí řezat zdola nahoru, aby se zabránilo zaseknutí přístroje.
- Při odříznutí silnějších větví použijte stejnou techniku jako při zkrácení.
- Pracujte vlevo od kmene a co nejbližší k přístroji. Hmotnost přístroje podle možnosti leží na kmenu.
- K odříznutí větví na druhé straně kmenu změňte místo.
- Rozvětvené větve se zkrátí jednotlivě.

- Při odvětvování nechte nejdříve větší větev, nasměrované směrem dolů, a které podporují strom, na kmenu. Menší větvičky se musí odřezat jedním řezem (viz **M**).

### **Kácení stromů**



**Kácení stromů vyžaduje hodně zkušenosti. Stromy kácejte pouze tehdy, když můžete bezpečně zacházet s přístrojem. Přístroj v žádném případě nepoužívejte, když si nejste jisti.**

- Dbejte na to, aby se v blízkosti pracovního prostoru nezdržovaly osoby ani zvířata. Bezpečná vzdálenost mezi kácejícím stromem a nejbližším pracovištěm musí být 2 1/2 délky stromu.
- Dbejte na správný směr kácení: Uživatel se musí bezpečně pohybovat v blízkosti zkáceného stromu, aby byl schopen strom snadno zkrátit a odvést. Je třeba zabránit tomu, aby padající strom se nezachytil do jiného stromu. Dbejte na přirozený směr pádu, který závisí na sklonu a křivosti stromu, směru větru a počtu větví.
- Postavte se na svažitém terénu nad stromem, který má být pokácen.
- Malé stromy o průměru 15-18 cm lze obvykle odřezat jedním řezem.
- U stromů s větším průměrem je nutné použít vyřezané řezy a řez pilou (viz „**O** 3. Řezání záseku“ a „**O** 4. Řez pilou“).
- Pokud dvě nebo více osob současně řežou a kácejí stromy, tak by vzdálenost mezi osobami, řezajícími a kácejícími stromy, činil minimálně dvojnásobnou výšku káceného stromu. Při kácení stromů je důležité dbát na to, aby jiné osoby nebyly vystavené nebezpečí,

aby se netrefila žádná napájecí vedení a aby se nezpůsobily žádné hmotné škody. Pokud strom přesto dojde do styku s napájecím vedením, musí se ihned informovat komunální podnik.

- Ze stromu se musí odstranit nečistoty, kameny, uvolněná kůra, hřebíky, skoby a drát.



**Nekácejte strom, když fouká silný nebo měnící se vítr, když horzí nebezpečí poškození majetku nebo když by strom mohl zasáhnout vedení.**



Přímo po ukončení řezání vyklopte ochranu sluchu nahoru, abyste slyšeli zvuky a výstražné signály.



## 1. Odvětvování:

Odstraňte dolů vicící větve nasazením řezu nad větev. Nikdy neodvětvujte výš než do výšky ramen.



## 2. Úniková oblast:

K zajištění mírného ústupu odstraňte podrost kolem stromu. Úniková oblast (1) by měla ležet asi 45° za plánovaným směrem kácení (2).



## 3. Řezání záseku (A):

Umístěte zářez ve směru, ve kterém by strom měl spadnout. Začněte spodním vodorovným řezem. Hloubka řezu by měla být přibližně 1/3 průměru kmene. Tím se zabrání sevření pilového řetězu nebo vodící lišty při nasazení druhého zásekového řezu. Nyní shora proveďte šikmý řez pily s úhlem řezu přibližně 45°, který se přesně shoduje s dolním řezem pily.



**Nikdy se nepostavte před strom, na kterém jsou udělané vruby.**



## 4. Řez pilou (B):

Proveďte řez pilou z druhé strany kmene, přičemž stojíte vlevo od kmene a řežte tažením řetězové pily. Řez pilou musí probíhat horizontálně minimálně 5 cm nad horizontálním vyřezaným řezem. Měl by být tak hluboký, aby vzdálenost od vyřezaného řezu byla minimálně 1/10 průměru kmene. Nepřeříznutá část kmene se označí jako trnož (spádová lišta). Trnož zabrání otočení stromu a jeho pádu do nesprávného směru. Trnož nepřefízněte.



## 5. V případě přiblížení hlavního řezu k trnoži, by měl strom

začít padat. Jakmile se ukáže, že strom případně nepadá do požadovaného směru, nebo pokud se naklání zpět a pilový řetěz se zasekl, musí se hlavní řez přerušit a pro otevření řezu a k podložení stromu do požadované spádové linie použít klíny ze dřeva, plastu nebo hliníku.



## 6. Pokud je průměr kmene větší než délka vodící lišty, proveďte dva řezy.



Nezkušeným uživatelům nedoporučujeme z bezpečnostních důvodů kácet stromy délkou vodící lišty, která je kratší než průměr káceného kmene.

- Po provedení řezu pilou strom spadne sám nebo pomocí kácícího klínu nebo páčidla.



**Jakmile strom začne padat, vytáhněte přístroj z řezu, zastavte motor, odložte přístroj a opusťte pracoviště únikovou cestou. Je třeba dávat pozor na padající větve a nezakopnout o ně.**

## Navázání spojení akumulátoru s aplikací Parkside

**i** Pouze akumulátory Smart Performance lze propojit s aplikací Parkside. Přístroj naváže spojení aplikací přes akumulátor.

1. Vložte **Smart Performance** akumulátory (E 16) do přístroje. Tyto slyšitelně zaklapnou.
2. Stiskněte tlačítko ukazatele stavu nabití (E 26)  
Přístroj je nyní aktivován a Smart LED (E 28) bliká (krátce).
3. Aktivujte Bluetooth® na svém smartphonu.
4. Otevřete aplikaci Parkside.
5. Vyberte .

**i** Pokud akumulátor Smart Performance, se kterým přístroj používáte, již navázal s aplikací spojení, najdete ho v seznamu připojených přístrojů.

**i** Pokud není k dispozici, propojte přístroj s aplikací následujícím způsobem:

1. Vyberte „+ Přidat přístroj“ nebo, pokud již máte spárované přístroje/akumulátory, tak vyberte + vpravo nahoře.
2. Postupujte podle pokynů aplikace. Aplikace proskenuje okolí pro dostupné přístroje.
3. Vyberte přístroj, který chcete přidat.
4. V případě potřeby můžete přístroj přejmenovat. Úspěšné propojení potvrdíte pomocí „Hotovo“ nebo vyberte přímo „Přidej další přístroj“.

Přístroj je nyní uveden v záložce  Vašich již připojených přístrojů a lze jej vybrat.

**i** Aktualizace firmwaru může změnit funkčnost aplikace.

### Funkce aplikace



Pokud vyberete přístroj ze seznamu v záložce , dostanete se na stránku s přehledem.

**i** Pro podrobnější informace o jednotlivých bodech vyberte .

### Zásady ochrany osobních údajů

Kompletní „ Zásady ochrany osobních údajů“ najdete na stránce .

### Odpojení přístroje a vymazání dat z aplikace

V  vyberte přístroj, který chcete odstranit a jehož data chcete odstranit, podržte výběr stisknutý a přejeďte zprava k levému okraji obrazovky .

### Problémy s aplikací? - FAQ

1. Vyberte .
2. Wählen Sie  nejčastěji kladené otázky.

**i** Zde najdete často kladené otázky a odpovídající odpovědi.

### Údržba a čištění

 **Údržbářské a čisticí práce provádějte zásadně při vypnutém motoru a vyjmutých akumulátorech. Nebezpečí zranění!**

**Opravné a údržbářské práce, které nejsou popsány v tomto návodu k obsluze, nechte provést v naší do-**

**borné dílně. Používejte pouze originální náhradní díly. Před jakoukoliv údržbou nebo čištěním nechte stroj vychladnout. Hrozí nebezpečí popálení!**



**Při manipulaci s pilovým řetězem nebo vodící lištou používejte rukavice, odolné proti proříznutí. Nebezpečí řezných poranění.**



Před jakoukoliv prací na přístroji vypněte přístroj a vytáhněte akumulátor z přístroje.

## Čištění

- Stroj důkladně vyčistěte po každém použití. Tím se prodlouží životnost stroje a zabrání se úrazům.
- Udržujte rukojeti bez benzínu, oleje nebo tukového maziva. V případě

potřeby očistěte držadla navlhčeným hadříkem namočeným v mýdlové vodě. K čištění nepoužívejte rozpouštědla ani benzin!

- Po každém použití pilový řetěz očistěte. K tomu použijte štěteček nebo ruční smetáček. K čištění řetězu nepoužívejte kapaliny. Po vyčištění řetěz lehce namažte řetězovým olejem.
- Vyčistěte větrací otvory a povrchy stroje štětečkem, ručním smetáčkem nebo suchým hadříkem. K čištění nepoužívejte kapaliny.

## Intervaly údržby

Provádějte pravidelně údržbářské práce, uvedené v následující tabulce. Pravidelnou údržbou vašeho zařízení se prodlouží jeho životnost. Kromě toho dosáhnete také optimální řezný výkon a přejdete nehodám.

### Tabulka intervalů údržby:

Strojní část	Akce	Před každým použitím	Po 10 provozních hodinách
Komponenty brzdový řetězu	Zkontrolovat, v případě potřeby vyměnit	✓	
Řetězový pastorek (20)	Zkontrolovat opotřebení/výskyt zářezů, v případě potřeby vyměnit	✓	
Pilový řetěz (6)	Zkontrolovat, naolejovat, podle potřeby dobrousit nebo vyměnit	✓	
Vodící lišta (7)	Zkontrolovat, vyčistit, naolejovat	✓	
Vodící lišta (7)	Vodící lištu otočit		✓
Olejová automatika	Zkontrolujte, v případě vyčistěte propust oleje.	✓	

## Naolejování pilového řetězu



Řetěz pravidelně vyčistěte a naolejujte. Tím udržujete řetěz ostrý a dosáhnete optimálního výkonu stroje. V případě poškození v důsledku nedostatečné údržby pilového řetězu zaniká nárok na záruku. Při manipulaci s řetězem nebo vodící lištou vyjměte akumulátory a použijte rukavice odolné proti proříznutí.

- Po očištění, po 10 hodinách používání nebo minimálně jednou týdně, podle toho, co nastane dřívě, řetěz naolejujte.
- Před naolejováním vodící lišty se musí důkladně očištit zejména zuby vodící lišty. K tomu použijte ruční smetáček nebo suchý hadr.
- Naolejujte jednotlivé články řetězu pomocí olejové stříkačky špičkou jehly (dostupné ve specializovaných prodejnách). Naneste jednotlivé kapky oleje na klouby a na špičky zubů jednotlivých článků řetězu.

## Ostření řezných zubů



**Nesprávně ostřený pilový řetěz zvyšuje nebezpečí zpětného rázu!**

**Při manipulaci s řetězem nebo vodící lištou používejte rukavice odolné vůči proříznutí.**



Ostrý řetěz zajišťuje optimální řezný výkon. Bez námahy prochází dřevem a zanechává velké, dlouhé dřevěné třísky. Pilový řetěz je tupý, když musíte tlačit řezací zařízení dřevem a dřevěné třísky jsou velmi

malé. V případě velmi tupé řetězové pily se nevytvorí vůbec žádné třísky, nýbrž pouze dřevěný prach.

- Řezací části řetězu jsou řezací články, skládající se z řezacího zubu a hloubkoměru. Výškovou vzdálenost mezi těmito dvěma se určí hloubka řezu.
- Při ostření řezných zubů je třeba vzít v úvahu následující hodnoty:



- úhel ostření (30°)
- prsní úhel (85°)
- úhel střechy (60°)
- hloubka ostření (0,65 mm)
- průměr kurhového opilování (4,0 mm)



**Odchytky od uvedených rozměrů geometrie řezné hrany mohou vést ke zvýšení sklonu stroje ke zpětnému rázu. Zvýšené nebezpečí úrazu!**

Ostření řetězu vyžaduje speciální nástroje, které zajistí, že nože jsou naostřeny ve správném úhlu a ve správné hloubce. Pro nezkušeného uživatele řetězové pily doporučujeme, nechat naostřit řetězovou pilu odborníkem nebo odbornou dílnou. Pokud si troufáte řetěz naostřit, můžete si náradí zakoupit např. u firmy Parkside (např. bruska řezacích řetězů).



1. K zaostření by měl být řetěz napnutý tak, aby bylo umožněno správné zaostření.
2. K ostření je potřebný kruhový pilník o průměru 4,0 mm.



**Jiné průměry poškozují řetěz a mohou při práci způsobit nebezpečí!**



- Ostřete pouze zevnitř ven. Ved'te pilník z vnitřní strany řezného zubu navenek. Když pilník táhnete zpět, tak je nadzvedněte.
- Zaostřete nejdříve zuby na jedné straně. Poté otočte přístroj a zaostřete zuby na druhé straně.
- Řetěz je opotřebovaný a musí se vyměnit za nový pilový řetěz, pokud zbývají ještě cca 4 mm řezacího zubu.
- Po ostření musí být všechny řezací články stejně dlouhé a široké.
- Po každém třetí ostření se musí zkontrolovat hloubka řezu (omezení hloubky) a výška se musí dobrousit plochým pilníkem. Omezení hloubky by mělo být cca 0,65 mm od řezacího zubu. Po vrácení do původního stavu zaoblete omezení hloubky trochu dopředu.

## Nastavení napnutí řetězu

Nastavení napnutí řetězu je popsáno v kapitole „Montáž – napnutí pilového řetězu“.

- Vypněte přístroj a vytáhněte síťovou zástrčku.
- Pravidelně kontrolujte napnutí řetězu a podle potřeby jej donapněte. Při zatáhnutí za pilový řetěz tažnou silou 9 N (cca 1 kg) nesmí být mezi pilovým řetězem a vodící lištou mezera více než 2 mm.

## Nechat zaběhnout nový pilový řetěz

U nového řetězu se po nějaké době snižuje jeho napětí. Proto musíte po prvních 5ti řezech, později ve větších odstupech, řetěz dopínat.



Povolené pilové řetězy:  
Oregon 90PX056X,  
Trilink CL14356TL



**Nikdy neupevňujte nový řetěz na opotřebovaném řetězovém pastorku nebo na poškozené nebo opotřebované vodící liště. Řetěz by mohl vyskočit nebo se roztrhnout. Důsledkem mohou být vážná zranění.**



## Údržba vodící lišty



**Při manipulaci s řetězem nebo vodící lištou používejte rukavice odolné vůči průřizutí.**

- Vypněte přístroj a vytáhněte akumulátor (16) z přístroje.
- Sejměte kryt řetězového kola (13), pilový řetěz (6) a vodící lištu (7).
- Zkontrolujte vodící lištu (7), zda není opotřebovaná. Odstraňte ořepy a vyrovnejte vodící plochy plochým pilníkem.



Pokud je vodící lišta poškozená, vyměňte ji. Povolené vodící lišty:  
Oregon 164MLE041(112329),  
Trilink M1431656-1041TL.

- Vyčistěte propust oleje (H29), aby bylo zajištěno bezvadné, automatické olejování pilového řetězu během provozu.
- Namontujte vodící lištu (4), pilový řetěz (6) a kryt řetězového kola (13) a pilový řetěz napněte.



Pokud je průtok oleje v optimálním stavu, řetěz pily automaticky nastříká trochu oleje několik sekund po spuštění přístroje.



## Zapnutí lišty



Při manipulaci s řetězem anebo s vodící lištou používejte ochranných rukavic s ochranou proti pořezání.

Aby se umožnilo rovnoměrné opotřebení, musí se vodící kolejnice každých 10 pracovních hodin otočit.

1. Vypněte přístroj a vytáhněte akumulátor (A 16) z přístroje.
2. Sejměte kryt řetězového kola, řetěz pily a vodící lištu.
3. Otočte vodící lištu o horizontální osu a namontujte ji a řetěz opět tak, jak je popsáno v bodě „Montáž pilového řetězu a vodící lišty“. Dodržujte přitom směr běhu pilového řetězu!



Směr běhu pilového řetězu

K vyrovnání pilového řetězu (6) se orientujte podle symbolu pod řetězovým pastorkem (20), když se vodící lišta otočí.

## Uskladnění

- Před uskladněním přístroj vyčistěte.
- Nasuňte ochranný kryt vodící lišty.
- Před provozními přestávkami v délce několika týdnů vyprázdněte bezpodmínečně nádržku na olej, protože bio-řetězový olej může zpryskyřičnatět a ucpat tak olejový odtokový kanál (H 30). Starý olej zlikvidujte ekologicky (viz část „Likvidace/ochrana životního prostředí“).
- Skladujte přístroj na suchém místě chráněném před mrazem a prachem a mimo dosah dětí.

## Likvidace/ochrana životního prostředí

Opatrně vyprázdněte olejovou nádrž.

Vyjměte akumulátor z přístroje a odevzdejte přístroj, starý olej, akumulátor, příslušenství a obal k recyklaci. Pokyny k likvidaci akumulátoru a nabíječky naleznete v samostatném návodu k obsluze.



Elektrická zařízení nepatří do domácího odpadu. Symbol přeškrtnuté popelnice znamená, že tento produkt se nesmí na konci své životnosti likvidovat s domovním odpadem.

Směrnice 2012/19/EU o starých elektrických a elektronických zařízeních: Opotřebované elektrické přístroje se musí sbírat odděleně a ekologicky zlikvidovat.

V závislosti na tom, jak je vše implementováno ve vnitrostátním právu, máte následující možnosti:

- vrátit v prodejně,
- odevzdat na oficiálním sběrném místě,
- zaslat zpět výrobci/distributorovi. Likvidaci Vašich zaslaných vadných přístrojů provádíme zdarma

Toto se netýká příslušenství starých přístrojů a pomocných prostředků bez elektrických součástí.

Přístroj a síťový zdroj odevzdejte na sběrném recyklačním místě. Použité plastové a kovové části lze oddělit a vytrídít pro recyklaci. V případě dotazů se obraťte na servisní centrum.



Akumulátor neodhazujte do domovního odpadu ani do ohně (nebezpečí exploze) či do vody. Poškozené akumulátory mohou při úniku jedovatých výparů či kapalin poškodit životní prostředí a zdraví osob.

Akumulátory zlikvidujte podle místních předpisů. Vadné nebo vybité akumulátory se musí recyklovat v souladu se směrnicí č. 2006/66/ES. Akumulátor odevzdejte na sběrném místě pro staré baterie, kde bude recyklován v souladu s předpisy na ochranu životního prostředí. V případě dotazů se obraťte na místní organizaci pro likvidaci odpadů nebo na naše servisní středisko. Akumulátory likvidujte ve vybitém stavu. Doporučujeme póly akumulátoru přelepit lepicí páskou, čímž zabráníte zkratu. Akumulátor neotevírejte.

- Zlikvidujte starý olej ekologicky - odevzdejte jej do sběrný. Nevylévejte olej do kanalizace nebo do odtoku.

## A Náhradní díly/ příslušenství



Náhradní díly a příslušenství dostanete na webových stránkách [www.grizzlytools.shop](http://www.grizzlytools.shop)

Pokud máte problémy při objednávání, použijte pro-  
sím kontaktní formulář. V případě jakýchkoliv dalších dotazů se obraťte na servisní středisko / „Service-Center“ (viz strana 222).

Pro náhradní díly a příslušenství naskenujte QR kód, tento Vás zavede do našeho online obchodu.

## A Odhalení a odstranění chyb

Problém	Možná příčina	Odstranění chyb
Přístroj se nespustí	Akumulátor (1 6) je vybitý nebo není vložen	Zkontrolovat stav nabití akumulátoru, příp. zajistit opravu kvalifikovaným elektrikářem
	Zapínač/vypínač (2) je vadný	Oprava prostřednictvím zákaznického servisu
	Opořebené uhlíkové kartáče	Oprava prostřednictvím zákaznického servisu
	Vadný motor	Oprava prostřednictvím zákaznického servisu
Řetěz se neotáčí a zazní výstražný tón	Brzda řetězu blokuje pilový řetěz (6)	Zkontrolujte řetězovou brzdu, případně řetězovou brzdu uvolněte.
Špatný řezný výkon	Nesprávně namontovaný pilový řetěz (6)	Správně namontovat pilový řetěz
	Pilový řetěz (6) je tupý	Zaostřit řezné zuby nebo nasadit nový řetěz
	Napnutí řetězu není dostatečné	Zkontrolovat napnutí řetězu
Přístroj běží těžce, řetěz vyskakuje	Napnutí řetězu není dostatečné	Zkontrolovat napnutí řetězu
Řetěz se zahřeje, kouř při řezání, zbarvení lišty	Příliš málo řetězového oleje	Zkontrolovat hladinu oleje a případně doplnit řetězový olej, Zkontrolovat automatický olejový systém a v případě potřeby vyčistit propust oleje nebo nechat opravit službou zákazníků

## Záruka

Vážení zákazníci,  
na tento přístroj získáváte 5letou záruku od data zakoupení.

V případě závady tohoto výrobku vám vůči prodejci výrobku přináležejí zákonná práva. Tato zákonná práva nejsou omezena naší následovně uvedenou zárukou.

### Záruční podmínky

Záruční doba začíná datem nákupu. Dobře uschovejte originální pokladní doklad. Tento doklad je potřebný jako doklad o koupi.

Dojde-li k závadě materiálu nebo k výrobní závadě během pěti let od data nákupu tohoto produktu, opravíme nebo vyměníme Vám produkt podle našeho uvážení zdarma. Toto záruční plnění vyžaduje, aby vadný přístroj a doklad o koupi (pokladní doklad) byly předloženy během lhůty pěti let a bylo stručně písemně popsáno, o jakou závadu se jedná a kdy k ní došlo. Bude-li závada kryta naší zárukou, získáte zpět opravený nebo nový výrobek. Opravou nebo výměnou výrobku nezačíná záruční doba běžet od začátku.

### Záruční doba a zákonné nároky na odstranění vady

Záruční doba se neprodlužuje poskytnutím záruky. Toto platí i pro nahrazené a opravené díly. Již při koupi zjištěné závady a nedostatků musíte nahlásit okamžitě po vybalení výrobku. Po uplynutí záruční doby musíte uhradit náklady za provedené opravy.

### Rozsah záruky

Přístroj byl precizně vyroben podle přírodních jakostních směrnic a před dodáním byl svědomitě zkontrolován.

Záruční oprava se vztahuje na materiálové nebo výrobní vady. Tato záruka se netýká dílů výrobku, které jsou vystaveny normálnímu opotřebení, a lze je považovat za spotřební materiál (např. vrtáků), nebo poškození křehkých dílů (např. spínače). Tato záruka neplatí, je-li výrobek poškozen z důvodu neodborného používání, nebo pokud u něj nebyla prováděna údržba. Pro odborné používání výrobku musí být přesně dodržovány všechny pokyny uvedené v návodu k obsluze. Bezpodmínečně je třeba zabránit používání a manipulacím s výrobkem, které nejsou v návodu k obsluze doporučeny, nebo je před nimi varováno. Výrobek je určen jen pro soukromé účely a ne pro komerční využití. Záruka zaniká v případě zneužívání a neodborné manipulace, používání nadměrné síly a při zásazích, které nebyly provedeny naším autorizovaným servisem.

### Postup v případě uplatňování záruky

Pro zajištění rychlého zpracování vaší žádosti, prosím, postupujte podle následujících pokynů:

- Na důkaz, že jste výrobek zakoupili, mějte pro jakékoli případné dotazy připravenou pokladní stvrzenku a číslo výrobku (IAN 434681\_2304).
- Číslo výrobku je uvedeno na typovém štítku.
- Pokud by došlo k funkční poruše nebo jiným závadám, nejdříve **telefonicky** nebo **e-mailem** kontaktujte níže uvedené servisní oddělení. Pak získáte další informace o vyřízení vaší reklamace.
- Výrobek označený jako vadný můžete po domluvě s naším zákaznickým servisem, s připojením dokladu o koupi (pokladní stvrzenky) a po uvedení, v čem závada spočívá a kdy k ní došlo, přeposlat bez platby poštovního na



vám sdělenou adresu příslušného servisu. Aby bylo zabráněno problémům s přijetím a dodatečnými náklady, bezpodmínečně použijte jen tu adresu, která vám bude sdělena. Zajistěte, aby zásilka nebyla odeslána nevyplaceně jako nadměrné zboží, expres nebo jiný, zvláštní druh zásilky. Přístroj zašlete včetně všech částí příslušenství dodaných při zakoupení a zajistěte dostatečně bezpečný přepravní obal.

## Opravná

Opravy, **kteře nespadají do záruky**, můžete nechat udělat v našem servisu oproti zúčtování. Rádi vám připravíme předběžný odhad nákladů.

Můžeme zpracovávat jen ty přístroje, které byly dostatečně zabalené a odeslány vyplaceně.

**Pozor:** Prosím, přístroj zašlete našemu autorizovanému servisu vyčištěný a s upozorněním na závadu.

Nepřijmeme přístroje zaslané nevyplaceně jako nadměrné zboží, expres nebo jiný, zvláštní druh zásilky.

Likvidaci vašich poškozených zaslaných přístrojů provedeme bezplatně.

## Service-Center



### Servis Česko

Tel.: 800143873

E-Mail: [grizzly@lidl.cz](mailto:grizzly@lidl.cz)

IAN 434681\_2304

## Dovozce

Prosím, respektujte, že následující adresa není adresou servisu. Nejdříve kontaktujte shora uvedené servisní středisko.

### Grizzly Tools GmbH & Co. KG

Stockstädter Straße 20

63762 Großostheim

NĚMECKO

[www.grizzlytools.de](http://www.grizzlytools.de)

## Obsah

<b>Úvod.....</b>	<b>224</b>	<b>Pripojte prístroj k aplikácii</b>	
<b>Používanie na určený účel.....</b>	<b>224</b>	<b>Parkside .....</b>	<b>243</b>
<b>Všeobecný opis.....</b>	<b>224</b>	Funkcie aplikácie .....	244
Rozsah dodávky .....	224	Zásady ochrany osobných údajov... ..	244
Opis funkcie .....	225	Odpojenie prístroja a vymazanie	
Prehľad .....	225	údajov z aplikácie .....	244
Bezpečnostné funkcie .....	225	Problémy s aplikáciou? – Často kladené	
<b>Technické údaje.....</b>	<b>226</b>	otázky .....	244
Časy nabíjania .....	226	<b>Údržba a čistenie .....</b>	<b>244</b>
<b>Bezpečnostné pokyny .....</b>	<b>227</b>	Čistenie .....	245
Symby v návode na obsluhu .....	227	Intervaly údržby.....	245
Piktogramy na prístroji .....	227	Olejovanie pílovej reťaze .....	246
Všeobecné bezpečnostné pokyny pre		Ostrenie rezacích zubov .....	246
elektrické nástroje .....	229	Nastavenie napnutia reťaze .....	247
Bezpečnostné pokyny pre reťazové píly		Umožnenie zabehnutia novej pílovej	
.....	232	reťaze.....	247
Preventívne opatrenia proti spätnému		Údržba lišty.....	247
nárazu.....	233	Otočenie lišty .....	248
Pokračujúce bezpečnostné pokyny ..	234	<b>Odloženie .....</b>	<b>248</b>
Zvyškové riziká.....	234	<b>Likvidácia/ochrana životného</b>	
<b>Nabíjanie.....</b>	<b>235</b>	<b>prostredia .....</b>	<b>248</b>
Nabíjanie akumulátora .....	235	<b>Náhradné diely/príslušenstvo ..</b>	<b>249</b>
<b>Montáž .....</b>	<b>235</b>	<b>Vyhľadávanie chýb .....</b>	<b>250</b>
Montáž pílovej reťaze a lišty .....	236	<b>Service-Center .....</b>	<b>252</b>
Napínanie reťaze.....	237	<b>Dovozca.....</b>	<b>252</b>
Mazanie reťaze .....	237	<b>Preklad originálneho</b>	
Vybratie/vloženie akumulátora .....	238	<b>prehlásenia o zhode CE.....</b>	<b>351</b>
<b>Obsluha .....</b>	<b>238</b>	<b>Podrobný výkres .....</b>	<b>356</b>
Zapnutie .....	238		
Upozornenie pri preťažení .....	239		
Signalizácia stavu nabitia .....	239		
Prestavenie rýchlosti reťaze .....	239		
Kontrola brzdy reťaze .....	239		
Kontrola automatiky oleja.....	239		
Výmena vodiacej lišty .....	240		
<b>Techniky pílenia .....</b>	<b>240</b>		
Všeobecne .....	240		
Krátenie .....	241		
Odvetvovanie .....	241		
Rúbanie stromov .....	242		

## Úvod

Gratulujeme Vám k zakúpeniu Vášho nového prístroja. Tým ste sa rozhodli pre kvalitný produkt. Tento prístroj bol počas výroby testovaný na kvalitu a podrobený výstupnej kontrole. Tým je zabezpečená funkčnosť vášho prístroja. Nedá sa vylúčiť, že sa v jednotlivých prípadoch na alebo v prístroji nenachádzajú zvyšky mazív. Nejde o nedostatok alebo poruchu a nie je dôvod k znepokojeniu.



Návod na obsluhu je súčasťou tohto produktu. Obsahuje dôležité upozornenia ohľadom bezpečnosti, obsluhy a likvidácie. Pred používaním produktu sa oboznámte so všetkými pokynmi pre obsluhu a bezpečnosť. Používajte produkt len predpísaným spôsobom a len v uvedených oblastiach použitia. Návod na obsluhu uschovajte a v prípade odovzdania produktu tretím osobám odovzdajte aj všetky podklady.

## Používanie na určený účel

Akumulátorová reťazová píla je skonštruovaná iba na pílenie dreva. Pre všetky ostatné spôsoby použitia (napr. rezanie muriva, plastu alebo potravín) prístroj nie je určený.

Prístroj je určený na použitie pre domácich majstrov. Nie je konštruované pre trvalú komerčnú prevádzku.

Prístroj je súčasťou série Serie X 20 V TEAM od spoločnosti Parkside a môže sa prevádzkovať s akumulátormi série X 20 V TEAM od spoločnosti Parkside. Akumulátory sa smú nabíjať iba s nabíjačkami série X 20 V TEAM.

Zariadenie je určené pre dospelých. Mladší nad 16 rokov môžu zariadenie používať len pod dohľadom.

Výrobca neručí za škody, ktoré vzniknú iným používaním než podľa určenia alebo nesprávnou obsluhou. Tento prístroj nie je vhodný na komerčné používanie. Pri komerčnom používaní záruka zaniká.

Túto akumulátorovú reťazovú pílu musí používať iba jedna osoba iba na pílenie dreva. Reťazová píla sa musí držať s pravou rukou na zadnom držadle a s ľavou rukou na prednom držadle. Pred použitím reťazovej píly musí používateľ prečítať a pochopiť všetky upozornenia a pokyny v návode na používanie. Používateľ musí nosiť primerané osobné ochranné prostriedky (OOP). Pomocou reťazovej píly sa smie píliť iba drevo. Materiály, ako napr. plast, kameň, kov alebo drevo, ktoré obsahujú cudzie telesá (napr. klince alebo skrutky), sa nesmú spracovávať!

## Všeobecný opis

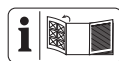

Vyobrazenia pre obsluhu a údržbu nájdete na prednej odklápacej strane.

## Rozsah dodávky

Vybalte prístroj a skontrolujte, či je kompletný:

- Reťazová píla
- Lišta (vodiaca lišta) (už montovaný)
- Reťaz píly (už montovaný)
- Ochranný kryt lišty
- Fľaša oleja so 180 ml bio olejom na pílovú reťaz
- Návod na obsluhu



**Akumulátory a nabíjačka nie sú súčasťou dodávky.**

Obalový materiál riadne zlikvidujte.



## Opis funkcie

Akumulátorová reťazová píla je vybavená rýchlopínacím systémom reťaze. Pílová reťaz po celom obvode sa vedie cez lištu (vodiacu kolajničku). Olejová automatika sa stará o kontinuálne mazanie reťaze. Na ochranu používateľa je prístroj opatrený rozličnými ochrannými zariadeniami.

Prístroj sa môže spojiť s aplikáciou Parkside.

Funkcia jednotlivých prvkov obsluhy je uvedená v nasledujúcich popisoch.

## Prehľad

- A**
- 1 Zadné držadlo
  - 2 Vypínač zap/vyp
  - 3 Blokovanie zapnutia
  - 4 Predné držadlo
  - 5 Páka brzdy reťaze/Predná ochrana ruky
  - 6 Pílová reťaz
  - 7 Lišta (vodiaca kolajnička)
  - 8 Doraz zubov
  - 9 Uzáver olejovej nádržky
  - 10 Ukazovateľ stavu oleja
  - 11 Upevňovacia skrutka pre kryt reťazového kolesa
  - 12 Skrutka pre reťazový rýchlopínací systém
  - 13 Kryt reťazového kolesa
  - 14 Zadná ochrana ruky
  - 15 Ochranné puzdro na lištu
  - 16 Akumulátor
  - 16a Uvoľňovacie tlačidlo akumulátora
  - 17 Nabíjačka
  - 18 Fľaša oleja
- B**
- 19 Kolík kolajničky
  - 19a kolík
  - 20 Reťazový pastorek
  - 21 Napínací kolík reťaze

- 22 Uchytenie napínacieho kolíka reťaze

- E**
- 23 Vodiaca kolajnička pre akumulátor
  - 24 Signalizácia stavu nabitia
  - 25 Ukazovateľ rýchlosti reťaze
  - 26 Tlačidlo pre zobrazenie stavu nabitia
  - 27 Tlačidlo na voľbu rýchlosti reťaze
  - 28 Smart LED indikátor
- G**
- 29 Indikátor

- H**
- 30 Pripust oleja

## **A** Bezpečnostné funkcie

- 1 Zadné držadlo ochranou rúk (14)**  
chráni ruku pred konármi a vetvami a pri odskočenej reťazi.
- 2 Vypínač zap/vyp s okamžitým zastavením reťaze**  
Pri pustení vypínača zap/vyp sa prístroj okamžite vypne.
- 3 Blokovanie zapnutia**  
Na zapnutie prístroja sa musí blokovanie zapnutia odblokovať.
- 5 Páka brzdy reťaze/Predná ochrana ruky**  
Bezpečnostné zariadenie, ktoré pílovú reťaz pri spätnom ráze ihneď zastaví; páka sa môže ovládať tiež manuálne; chráni ľavú ruku obsluhy, keď sa sklzáne z predného držadla.
- 6 Pílová reťaz s malým spätným rázom**  
so špeciálne vyvinutými bezpečnostnými zariadeniami pomáha zachytiť spätné rázy.
- 8 Doraz zubov**  
posilňuje stabilitu, keď sa vykonávajú vertikálne rezy a uľahčujú pílenie.

## Technické údaje

### Aku reťazová píla ...PKSA 40 Li B2

Napätie motora

U ..... 40 V == (jednosmerné napätie);  
(2 x 20 V)

Prúd motora I ..... 16 A

Druh ochrany ..... IPX0

Rýchlosť reťaze

$v_0$  ..... 15 m/s resp. 20 m/s

$v_{max}$  ..... 25 m/s

Hmotnosť (bez pílovej reťaze, lišty, ochranného puzdra na lištu, oleja, akumulátorov) ..... cca 3,17 kg

Obsah olejovej nádržky ..... 180 ml

16" Lišta ..... Trilink M1431656-1041TL

Pílová reťaz ..... Trilink CL14356TL

Delenie reťaze ..... 3/8" (9,525 mm)

Rozteč reťaze ..... 10 mm

Hrúbka reťaze ..... 1,1 mm

Počet hnacích článkov ..... 56

Ozubenie reťazového kolesa ..... 6

Dĺžka lišty ..... 455 mm/45,5 cm

Dĺžka rezu ..... cca 380 mm/38 cm

Teplota ..... max. 50 °C

Prevádzka ..... -20 - 50 °C

Skladovanie ..... 0 - 45 °C

Hladina akustického tlaku

( $L_{pA}$ ) ..... 90,5 dB;  $K_{pA}$  = 3 dB

Hladina akustického výkonu ( $L_{WA}$ )

nameraná ..... 99,8 dB;  $K_{WA}$  = 3,29 dB

zaručená ..... 103 dB

Vibrácia

( $a_h$ ) ..... max. 1,76 m/s<sup>2</sup>; K = 1,5 m/s<sup>2</sup>

Typ akumulátora ..... Litium-iónový

pri použití s akumulátormi Smart

(Smart PAPS 204 A1/Smart PAPS 208 A1)

Pracovná frekvencia/

Frekvenčné pásmo. 2400 – 2483,5 MHz

max. vysielač výkon ..... ≤ 20 dBm

Uvedené celkové hodnoty vibrácií a uvedené hodnoty emisií hluku boli odmerané podľa normovaného skúšobného postupu

a môžu sa použiť na porovnanie jedného elektrického náradia s druhým.

Uvedené celkové hodnoty vibrácií a uvedené hodnoty emisií hluku sa môžu použiť tiež na predbežný odhad zaťaženia.



### Výstraha:

Emisie vibrácií a hluku sa môžu počas skutočného používania elektrického náradia odlišovať od uvedených hodnôt, v závislosti od druhu a spôsobu, akým sa elektrické náradie používa a zvlášť od toho, aký druh obrobku sa obrába.

Je nutné stanoviť bezpečnostné opatrenia na ochranu obsluhy, ktoré sú založené na odhade zaťaženia vibráciami počas skutočných podmienok používania (prítom sa zohľadnia všetky podiely cyklu prevádzky, napríklad časy, kedy je elektrické zariadenie vypnuté a také, kedy je síce zapnuté, ale beží bez zaťaženia).

### Časy nabíjania

Prístroj je súčasťou série X 20 V TEAM od spoločnosti Parkside a môže sa prevádzkovať s akumulátormi série X 20 V TEAM od spoločnosti Parkside. Akumulátory série X 20 V TEAM sa nesmú nabíjať s nabíjačkami série X 20 V TEAM.

Odporúčame vám prevádzkovať tento prístroj výlučne s nasledujúcimi akumulátormi: PAP 20 A1, PAP 20 A2, PAP 20 A3, PAP 20 B1, PAP 20 B3, Smart PAPS 204 A1, Smart PAPS 208 A1. Odporúčame vám nabíjať tieto akumulátory výlučne s nasledujúcimi nabíjačkami: PLG 20 A1, PLG 20 A2, PLG 20 A3, PLG 20 A4, PLG 20 C1, PLG 20 C2, PLG 20 C3, PLG 201 A1, PDSL G 20 A1, PDSL G 20 B1, Smart PLGS 2012 A1.

Čas nabíjania (min)	PAP 20 A1 PAP 20 A2 PAP 20 B1	PAP 20 A3 PAP 20 B3 Smart PAPS 204 A1	Smart PAPS 208 A1
PLG 20 A1 PLG 20 A4 PLG 20 C1	60	120	240
PLG 20 C2	45	80	165
PLG 20 A2 PLG 20 A3 PLG 20 C3 PDSLГ 20 A1 PDSLГ 20 B1	45	60	150
PLG 201 A1	135	250	500
Smart PLGS 2012 A1	35	45	50



Na čas polnjenja med drugim vplivajo dejavniki kot temperatura okolice in akumulátorja ter prisotna omrežna napetost ter se lahko zato razlikuje od navedenih vrednosti.

## Bezpečnostné pokyny

V tomto odseku sú uvedené základné bezpečnostné pokyny pri práci s prístrojom.



Elektrická reťazová píla je nebezpečný nástroj, ktorý pri nesprávnom alebo neopatrnom používaní môže spôsobiť vážne alebo dokonca smrteľné zranenia. Preto pre Vašu bezpečnosť ako i pre bezpečnosť iných vždy dodržiajte nasledovné bezpečnostné pokyny a v prípade nejasností sa poraďte s odborníkom.

## Symboly v návode na obsluhu



**Značky nebezpečenstva s údajmi na zabránenie poškodeniam zdravia osôb alebo vecným škodám**



Príkazová značka (namiesto výkričníka je príkaz vysvetlený) s údajmi na zabránenie vzniku škôd



Upozorňovacia značka s informáciami pre lepšiu manipuláciu s prístrojom



Noste ochranné rukavice, aby ste zabránili rezným poraneniam!

## Piktogramy na prístroji



Skôr ako budete pracovať s akumulátorovou reťazovou pílou, oboznámte sa dobre so všetkými ovládacími prvky. Nacvičte si manipuláciu s prístrojom a funkciu (odrezanie guľatiny na koze na pílenie) a funkciu, spôsob činnosti techniky pílenia a osobné ochranné prostriedky si nechajte vysvetliť prostredníctvom skúseného používateľa alebo odborníka.

SK



Prečítajte si návod na obsluhu patriaci k stroju a dodržiavajte ho!



Noste osobné ochranné prostriedky. Zásadne noste ochranné okuliare alebo ochranu tváre a ochranu sluchu.



Noste ochrannú prilbu



Noste vhodný pracovný odev.



Nebezpečenstvo v dôsledku rezných poranení! Noste rukavice odolné proti prerezaniu



Noste bezpečnostnú obuv, odolnú proti prerezaniu a s protišmykovou podrážkou.



Prístroj používajte vždy s obidvomi rukami.



Pozor! Spätný ráz – Pri práci dávajte pozor na spätný ráz stroja.



Prístroj nevystavujte dažďu. Prístroj nesmie byť ani vlhký, ani sa nesmie prevádzkovať vo vlhkom prostredí.



Údržbárske a čistiace práce vykonávajte zásadne iba pri vypnutom motore a vytiahnutom akumulátore.



Zaručená hladina akustického výkonu

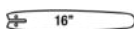

Dĺžka lišty



Elektrické prístroje nepatria do domového odpadu



**AUTO STOP** Brzda reťaze



Upozornenie: Pred štartovaním uvoľnite brzdú reťaze



Zobrazenie rýchlosti reťaze



Nastavenie stupňov Rýchlosť reťaze



Smart LED indikátor



Tlačidlo na signalizáciu stavu nabitia



Signalizácia stavu nabitia

**Piktogram pod reťazovým pastorkom:**

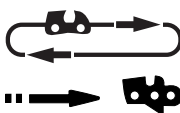

Dodržiavajte smer chodu reťazovej pily.

Pozor! Prečítajte si návod na používanie.

**Znak na lište:**



Rezací nástroj



Šírka drážky



Delenie reťaze



Počet hnacích článkov

**Znak na upevňujúcej skrutke krytu reťazového kolesa:**



OTVOR



ZATVOR

**Znak na páke brzdy reťaze:**



brzda reťaze: YYP



brzda reťaze: ZAP

## Znak na skrutke pre reťazový rýchlopínací systém:



uvoľniť



upnúť

## Piktogramy na kryte olejovej nádržky:



Olej na pilovú reťaz

## Piktogram na obale:



Obal a produkt zlikvidujte, prosím, ekologicky.



Symbol recyklácie: Vlnitá lepenka

## Všeobecné bezpečnostné pokyny pre elektrické nástroje



**VÝSTRAHA!** Prečítajte si všetky bezpečnostné pokyny, pokyny, ilustrácie a technické údaje, ktorými je opatrené toto elektrické náradie. Zanedbanie dodržiavania bezpečnostných pokynov a nariadení môže za príčinu zásah elektrickým prúdom, požiar a/alebo ťažké poranenia.

## Všetky bezpečnostné pokyny a nariadenia si uschovajte pre budúcnosť.

Pojem „elektrický nástroj“ použitý v bezpečnostných pokynoch sa vzťahuje na elektrické nástroje napájané zo siete (so sieťovým káblom) a na elektrické nástroje napájané z akumulátora (bez sieťového kábla).

## 1) Bezpečnosť pracoviska:

- Udržujte svoj pracovný úsek čistý a dobre osvetlený.** Neporiadok alebo neosvetlené pracovné oblasti môžu viesť k nehodám.
- Nepracujte s elektrickým nástrojom v okolí ohrozenom výbuchom, v ktorom sa nachádzajú horľavé tekutiny, plyny alebo prachy.** Elektrické stroje vytvárajú iskry, ktoré môžu zapáliť prach alebo pary.
- Behom používania elektrického nástroja udržiavajte deti a iné osoby vzdialene od seba.** Pri nepozornosti môžete stratiť kontrolu nad nástrojom.

## 2) Elektrická bezpečnosť:

- Prípojina zástrčka elektrického nástroja sa musí hodiť do zásuvky. Zástrčka sa nesmie žiadnym spôsobom zmeniť. Nepoužívajte žiadne adaptérové zástrčky v spojení s elektrickými nástrojmi s ochranným uzemnením.** Nezmienené zástrčky a zásuvky znižujú riziko elektrického úderu.
- Vyvarujte sa telesnému kontaktu s uzemnenými povrchmi ako sú rúry, vyhrievacie telesá, sporáky a chladničky.** Existuje zvýšené riziko skrz elektrický úder, keď je Vaše telo uzemnené.
- Nevystavujte elektrický nástroj dažďu alebo mokrosti.** Vniknutie vody do elektrického nástroja zvyšuje riziko elektrického úderu.
- Nepoužívajte kábel na iný účel, ako je nosenie alebo zavesenie elektrického nástroja alebo vytiahnutie zástrčky zo zásuvky. Udržujte kábel vzdialene od horúčavy, od oleja, od ostrých hrán**

**alebo od pohybujuúcich sa častí nástrojov.** Poškodené alebo zamotané káble zvyšujú riziko elektrického úderu.

- e) Keď pracujete s elektrickým nástrojom pod šírým nebom, potom používajte iba predlžovacie káble, ktoré sú vhodné aj pre vonkajšiu oblasť.** Použitie predlžovacieho kábla vhodného pre vonkajšiu oblasť, znižuje riziko elektrického úderu.
- f) Keď nie je možné zabrániť prevádzke elektrického náradia vo vlhkom prostredí, použite prúdový chránič.** Použitie prúdového chrániča znižuje riziko zásahu elektrickým prúdom.

### 3) Bezpečnosť osôb:

- a) Budte pozorní, dbajte na to, čo robíte a pustite sa s elektrickým nástrojom rozumne do práce. Nepoužívajte elektrický nástroj, keď ste unavení alebo pod vplyvom drog, alkoholu alebo liekov.** Jediný okamžik nepozornosti pri používaní elektrického nástroja môže viesť k vážnym poraneniam.
- b) Noste osobný ochranný výstroj a vždy ochranné okuliare.** Nosenie osobného ochranného výstroja, ako je protišmyková obuv, ochranná prilba a ochrana sluchu, znižuje riziko poranenia.
- c) Vyvarujte sa nezámernému uvedeniu do prevádzky. Presvedčte sa o tom, že je elektrický nástroj vypnutý predtým, než ho pripojíte na napájanie elektrickým prúdom, než ho zdvihnete alebo nesiete.** Keď pri nosení elektrického nástroja držíte prst na spínači alebo keď tento nástroj v zapnutom stave pripojíte na napájanie elektrickým

prúdom, potom toto môže viesť k nehodám.

- d) Odstráňte nastavovacie náradie alebo skrutkovače predtým, než zapnete elektrický nástroj.** Náradie alebo kľúč, ktorý sa nachádza v otáčajúcej sa časti nástroja, môže viesť k poraneniam.
- e) Vyvarujte sa abnormálnemu držaniu tela. Postarajte sa o bezpečný postoj a udržiavajte vždy rovnováhu.** Týmto môžete pri neočakávaných situáciách lepšie kontrolovať elektrický nástroj.
- f) Noste vhodný odev. Nenoste žiadne voľné oblečenie alebo šperky. Udržujte vlasy, odev a rukavice vzdialene od pohybujuúcich sa častí.** Voľné oblečenie, šperky alebo dlhé vlasy môžu byť zachytené pohybujuúcimi sa časťami.
- g) Ak možno namontovať zariadenia na odsávanie a zachytávanie prachu, tak treba tieto upevniť a správne používať.** Používanie odsávania prachu môže znížiť ohrozenia prachom.
- h) Neuspokojte sa s falošnou bezpečnosťou a nepovznášajte sa nad bezpečnostné predpisy pre elektrické náradie, aj keď ste s elektrickým náradím oboznámený po jeho mnohonásobnom používaní.** Nepozorné zaobchádzanie môže počas zlomku sekundy spôsobiť ťažké zranenia.

### 4) Používanie a ošetrovanie elektrického nástroja:

- a) Nepreťažujte tento nástroj. Použite pre svoju prácu elektrické náradie, určené pre tento účel.** S vhodným elektrickým nástrojom pra-

cujete v udanom výkonovom rozsahu lepšie a bezpečnejšie.

- b) **Nepoužívajte žiadne elektrické náradie, ktorého spínač je defektný.** Elektrické náradie, ktoré sa už nedá za- alebo vypnúť, je nebezpečné a musí byť opravené.
- c) **Vytiahnite zástrčku zo zásuvky a/alebo vyberte odoberateľný akumulátor, skôr ako vykonáte nastavenia náradia, vymeníte diely použitého náradia alebo odložíte elektrické náradie.** Toto preventívne bezpečnostné opatrenie zabráni neúmyselnému štartu elektrického nástroja.
- d) **Uložte nepoužívanú elektrický nástroj mimo dosahu detí. Neprenehávajte používanie tejto píly osobám, ktoré nie sú oboznámené s týmto nástrojom alebo tieto pokyny nečítali.** Elektrické nástroje sú nebezpečné, keď ich používajú neskúsené osoby.
- e) **Elektrické náradie a použitý nástroj ošetrujte so starostlivosťou. Kontrolujte, či pohyblivé diely bezchybne fungujú a neviaznu, či sú časti zlomené alebo natoľko poškodené, že je funkcia elektrického nástroja narušená.** Nechajte poškodené časti pred použitím nástroja opraviť. Príčiny mnohých nehôd spočívajú v zle udržiavaných elektrických nástrojoch.
- f) **Udržujte rezné nástroje ostré a čisté.** Starostlivo ošetrované rezné nástroje s ostrými reznými hranami sa menej zaseknú a lepšie sa vedú.
- g) **Používajte tento elektrický nástroj, jeho príslušenstvo, vložné nástroje atď. v súlade s týmito inštrukciami. Zohľadnite pritom pracovné podmienky a činnosť, ktorá sa má**

**vykonávať.** Používanie elektrického nástroja pre iné účely, než pre ktoré je určený, môže viesť k nebezpečným situáciám.

- h) **Držadlá a úchopné plochy udržiavajte suché, čisté a bez oleja a masntôh.** Klzké držadlá a úchopné plochy neumožňujú bezpečné ovládanie a kontrolu elektrického náradia v neočakávaných situáciách.
- 5) **Starostlivé zaobchádzanie s akumulátorovými nástrojmi a ich používanie**
  - a) **Nabíjajte akumulátory iba v nabíjaciach prístrojoch, ktoré sú výrobcom odporúčané.** U nabíjacieho prístroja, ktorý je vhodný pre určitý druh akumulátorov, existuje nebezpečenstvo požiaru, keď sa používa s inými akumulátormi.
  - b) **V elektrických nástrojoch používajte iba pre ne určené akumulátory.** Použitie iných akumulátorov môže viesť k poraneniám a k nebezpečenstvu požiaru.
  - c) **Udržujte nepoužívané akumulátory vzdialene od kancelárskych spiniiek, minci, kľúčov, klincov, skrutiek alebo iných malých kovových predmetov, ktoré by mohli zapríčiniť premostenie kontaktov.** Skrat medzi kontaktmi akumulátora môže mať popáleniny alebo oheň za následok.
  - d) **Pri nesprávnom používaní môže z akumulátora uniknúť tekutina. Vyvarujte sa kontaktu s ňou. Pri náhodnom kontakte opláchnite vodou. Keď sa táto tekutina dostane do očí, prídavne vyhľadajte lekársku pomoc.** Uniknutá tekutina môže viesť k podráždeniam pokožky alebo k popáleninám.

- e) **Nepoužívajte poškodený alebo zmenený akumulátor.** Poškodené alebo zmenené akumulátory sa môžu správať nepredvídateľne a viesť k požiaru, výbuchu alebo nebezpečenstvu poranenia.
- f) **Akumulátor nevystavujte požiaru ani príliš vysokým teplotám.** Požiar alebo teploty vyššie ako 130 °C môžu spôsobiť výbuch.
- g) **Dodržiavajte všetky pokyny k nabíjaniu a akumulátor alebo náradie s akumulátorom nepoužívajte nikdy mimo teplotného rozsahu uvedeného v návode na obsluhu.** Nesprávne nabíjanie alebo nabíjanie mimo dovoleného teplotného rozsahu môže zničiť akumulátor a viesť k nebezpečenstvu požiaru.

## 6) Servis:

- a) **Svoje elektrické náradie nechajte opraviť iba kvalifikovaným odborným personálom a iba pomocou originálnych náhradných dielov.** Týmto sa zaistí to, že bezpečnosť elektrického náradia zostane zachovaná.
- b) **Nikdy nevykonávajúte údržbu na poškodených akumulátoroch.** Všetka údržba akumulátorov by sa mala uskutočniť prostredníctvom výrobcu alebo splnomocnených miest zákazníckeho servisu.

## Bezpečnostné pokyny pre reťazovú pílu

- a) **Pri bežiacей pile udržiavajte všetky časti tela vzdialene od reťaze píly. Pred štartom píly sa presvedčte o tom, že sa reťaz píly ničoho nedotýka.** Pri práci s reťazovou pilou môže jediný okamžik nepozornosti viesť k tomu, že sa reťazou píly zachytí oblečenie alebo časť tela.
- b) **Vždy držte reťazovú pílu pravou rukou za zadnú rukoväť a ľavou rukou za prednú rukoväť.** Pevné držanie reťazovej píly v opačnom pracovnom držaní, zvyšuje riziko poranenia a nesmie sa používať.
- c) **Reťazovú pílu držte len na izolovaných úchopných plochách, pretože pilová reťaz sa môže dostať do kontaktu so skrytými elektrickými vedeniami.** Kontakt pilovej reťaze s elektrickým vedením pod napätím môže uviesť pod napätie tiež kovové časti prístroja a spôsobiť tak zásah elektrickým prúdom.
- d) **Noste ochranu očí. Odporúča sa ďalšie ochranné vybavenie pre sluch, hlavu, ruky, nohy a chodidlá.** Vhodný ochranný odev znižuje nebezpečenstvo poranenia poletujúcim trieskovým materiálom a prípadným kontaktom pilovej reťaze.
- e) **S reťazovou pilou nepracujte na strome, rebriku, zo strechy alebo nestabilnej podstavnej plochy.** Pri prevádzke takýmto spôsobom existuje vážne nebezpečenstvo poranenia.
- f) **Vždy dávajte pozor na pevné postavenie a reťazovú pílu používajte iba vtedy, keď stojíte na pevnom, bezpečnom a rovnom podklade.** Šmyklavý podklad alebo nestabilné plochy na státie môžu viesť k strate rovnováhy alebo k strate kontroly nad reťazovou pilou.
- g) **Pri rezaní konára nachádzajúceho sa pod napnutím počítajte s tým, že sa tento odpruží.** Keď sa uvoľní napnutie v drevených vláknach, môže napnutá vetva trafiť obsluhu a/alebo vytrhnúť reťazovú pílu spod kontroly.



- h) **Zvlášť buďte opatrní pri rezaní krovia a mladých stromov.** Tenký materiál sa môže v pílovej rezaži zachytiť a udrieť vás alebo vás vyvieť z rovnováhy.
- i) **Režazovú pílu noste za predné držadlo vo vypnutom stave, s pílovou rezažou odvrátenou od vášho tela. Pri preprave alebo uložení režazovej píly vždy natiahnite ochranný kryt.** Starostlivá manipulácia s režazovou pílu znižuje pravdepodobnosť neúmyselného kontaktu s bežiacou pílovou rezažou.
- j) **Dodržiavajte pokyny pre mazanie, napnutie rezaže a výmenu vodiacej koľajničky a rezaže.** Neodborne upnutá alebo namazaná rezaža sa môže buď roztrhnúť alebo zvýšiť riziko spätného rázu.
- k) **Píľte iba drevo. Režazovú pílu nepoužívajte na práce, na ktorú nie je určená. Napríklad: Režazovú pílu nepoužívajte na pílenie kovu, plastov, muriva alebo stavebných materiálov, ktoré nie sú z dreva.** Používanie režazovej píly na prácu v rozpore s účelom môže viesť k nebezpečným situáciám.
- l) **Nepokúšajte sa rúbať strom, skôr ako jasne nepochopíte riziká a ako im je možné zabrániť.** Používateľ alebo iné osoby sa môžu padajúcim stromom ťažko zraníť.

## Preventívne opatrenia proti spätnému nárazu



Pozor, spätný náraz! Dbajte pri práci na spätný náraz stroja. Existuje nebezpečenstvo poranenia. Spätným nárazom sa vyvarujete opatrnosťou a správnou technikou rezania.

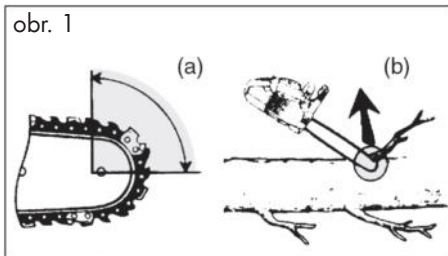

- Spätný náraz sa môže vyskytnúť vtedy, keď sa špička vodiacej koľajničky dotkne nejakého predmetu alebo keď sa drevo ohne a rezaža píly sa v záreze zasekne (viď obrázok 1/ obr. B).
- Dotyk so špičkou vodiacej koľajničky môže v niektorých prípadoch viesť k neočakávanej, naspäť smerovanej reakcii, u ktorej sa vodiaca koľajnička vyrazí nahor, smerom k obsluhujúcej osobe (viď obrázok 1/ obr. A).
- Zaseknutie rezaže píly na hornej hrane vodiacej koľajničky môže koľajničku prudko vraziť späť do smeru k obsluhujúcej osobe.
- Každá z týchto reakcií môže viesť k tomu, že stratíte kontrolu nad pílu a prípadne sa ťažko poraníte. Nespoliehajte sa výlučne na bezpečnostné opatrenia zabudované do režazovej píly. Ako používateľ režazovej píly by ste mali urobiť rozličné opatrenia, aby ste mohli pracovať bez nehôd a bez poranení.

Spätný náraz je následkom nesprávneho alebo chybného používania elektrického náradia. Možno mu zabrániť vhodnými preventívnymi opatreniami, ako to je nasledovne popísané:

- a) Držte pílu pevne oboma rukami, pričom palec a prsty obopínajú rukoväť režazovej píly. Uvedte Vaše telo a ramená do takej polohy, v ktorej môžete odolať

silám spätného nárazu. Keď sa vykonajú vhodné opatrenia, potom môže obsluhujúca osoba prekonať sily spätného nárazu. Nikdy reťazovú pílu nepúšťajte.

- b) Vyvarujte sa abnormálnemu držaniu tela a nerežte nad výškou svojich ramien. Týmto sa vyvarujete nezámernému dotyku so špičkou kolajničky a umožní sa lepšia kontrola nad reťazovou pílou v neočakávaných situáciách.
- c) Používajte vždy výrobcom predpísané náhradné kolajničky a reťaze píly. Nesprávne náhradné kolajničky a reťaze píly môžu viesť k pretrhnutiu reťaze a/alebo k spätnému nárazu.
- d) Dodržujte inštrukcie výrobcu ohľadne ostrenia a údržby reťaze píly. Príliš nízke obmedzovače hĺbky zvyšujú náchylnosť k spätnému nárazu.
- e) **Dodržiavajte všetky pokyny, keď reťazovú pílu zbavujete nahromadení materiálu, uskladníte ju alebo na nej vykonávate údržbárske práce. Uistite sa, že je spínač vypnutý a akumulátor odstránený.** Pri neočakávanej prevádzke reťazovej píly pri odstraňovaní nahromadení materiálu alebo počas údržbárskych prác môže dôjsť k vážnym poraneniam.

## Pokračujúce bezpečnostné pokyny

- Dôsledne dodržiavajte návody na údržbu, kontroly a servis v tomto Návoде na prevádzku. Poškodené ochranné zariadenia a diely musia sa odbornou opraviť v našom servisnom stredisku alebo vymeniť, pokiaľ v návode na obsluhu nie je uvedené niečo iné.
- Prípojný kábel ved'te tak, aby sa počas pílenia vetiev alebo podobného materi-

álu nemohol zachytiť.

- Odporúča sa, aby si prvý používateľ precvičil prinajmenšom rezanie na guľatine na koze na pílenie alebo podstavci.
- Pri píliaciach prácach na svahu stojte vždy nad kmeňom stromu. Aby bolo možné v momente „prepílenia“ zachovať plnú kontrolu, voči koncu rezu znížte prítláčny tlak bez toho, aby sa uvoľnilo pevné držanie za rukoväť elektrickej reťazovej píly. Dávajte pozor na to, aby sa pílová reťaz dotýkala osoby. Po dokončení rezu počkajte na zastavenie elektrickej reťazovej píly, skôr ako sa tam odstráni elektrická reťazová píla. Motor elektrickej reťazovej píly vždy vypnite, predtým ako sa mení od stromu po strom.
- Zo stromu sa musia odstrániť nečistoty, kamene, uvoľnená kôra, kince, svorky a drôty.
- **Nepoužívajte žiadne príslušenstvo, ktoré bolo odporúčané spoločnosťou PARKSIDE.** To môže viesť k zásahu elektrickým prúdom alebo požiaru.

## Zvyškové riziká

Aj pri používaní elektrického prístroja podľa predpisov vždy existujú zvyškové riziká. Nasledujúce nebezpečenstvá môžu vzniknúť v súvislosti s konštrukciou a prevedením tohto elektrického prístroja:

- a) rezné poranenia,
- b) poškodenie sluchu, ak nenosíte vhodnú ochranu sluchu,
- c) poškodenie zdravia, ktoré sú výsledkom vibrácií pôsobiacich na ruku/rameno, ak sa prístroj používa dlhšiu dobu, alebo ak sa nesprávne vedie a udržiava.

 **Upozornenie!** Tento elektrický prístroj počas prevádzky vytvára elektromagnetické pole. Toto pole môže za určitých okolností ovplyvniť aktívne alebo pasívne lekárske implantáty. Aby sa zabránilo nebezpečenstvu vážnych alebo smrteľných zranení, odporúčame, aby osoby s lekáorskými implantátmi konzultovali svojho lekára alebo výrobcu lekárskeho implantátu pred samotnou obsluhou prístroja.

 **Dodržiavajte bezpečnostné pokyny a pokyny k nabíjaniu a správne použitiu, ktoré sú dané v návode na obsluhu vášho akumulátora a nabíjačky série X 20 V Team od spoločnosti Parkside. Podrobnejší opis k nabíjaniu a ďalšie informácie nájdete v tomto samostatnom návode na používanie.**

## Nabíjanie

 **Akumulátor nevystavujte extrémnym podmienkam ako sú teplo a nárazy. Existuje nebezpečenstvo poranenia v dôsledku unikajúceho roztoku elektrolytu! Pri kontakte s očami alebo pokožkou vypláchnite postihnuté miesta vodou alebo neutralizátorom a vyhľadajte lekársku pomoc.**



 **Akumulátor nabíjajte len v suchých priestoroch. Predtým než pripojíte nabíjačku, vonkajšia plocha akumulátora musí byť čistá a suchá. Existuje nebezpečenstvo poranení v dôsledku zásahu elektrického prúdom.**

 Akumulátory série X 20 V Team od spoločnosti PARKSIDE nabíjajte iba s

nabíjačkou série X 20 V Team od spoločnosti PARKSIDE.

- Akumulátor nabite pred prvým použitím.
- V každom prípade dodržiavajte platné bezpečnostné predpisy, ako aj ustanovenia a pokyny ochrany životného prostredia.

## Nabíjanie akumulátora

 Zohriaty akumulátor nechajte pred nabíjaním vychladnúť. Nabíte akumulátor (16), keď svieti už iba červená LED dióda signalizácie stavu nabitia ( 24).

1. V prípade potreby vyberte akumulátory (16) z prístroja.
2. Zasuňte akumulátory (16) do nabíjacej šachty nabíjačky X 20 V Team od spoločnosti Parkside.
3. Pripojte nabíjačku do zásuvky.
4. Po uskutočnenom nabíjaní odpojte nabíjačku od siete.
5. Vytiahnite akumulátory (16) z nabíjačky.

## Prehľad kontrolnej signalizácie LED na nabíjačke:

**Zelená LED dióda svieti bez vloženého akumulátora:**

Nabíjačka je pripravená na prevádzku.

**Zelená LED dióda svieti:**

Akumulátor je nabitý.

**Červená LED dióda svieti:**

Akumulátor sa nabíja.

**Červená LED dióda bliká:** Nadmerná teplota

**Červené a zelené LED svetlo blikajú:**

Akumulátor je chybný

## Montáž

 **Pri práci s refazou používajte vždy ochranné rukavice a**

**používajte len originálne diely.**  
**Pred začatím akýchkoľvek prác na reťazovej pile vyťahnite zástrčku zo zásuvky. Existuje nebezpečenstvo zranenia.**

Predtým než uvediete do prevádzky elektrickú reťazovú pílu, musíte:

- napnúť reťazovú pílu,
- naplniť olej,
- Nabitie a vloženie **obidvoch** akumulátorov
- skontrolovať funkciu brzdy reťaze a automatiku oleja.

## **B** Montáž pílovej reťaze a lišty

 Vypnite prístroj a pred všetkými prácami na prístroji vyberte akumulátor z prístroja.



1. Položte pílu na rovnú plochu.
2. Upevňovaciu skrutku (11) **otočte proti smeru hodinových ručičiek** () , aby ste mohli odstrániť kryt reťazového kolesa (13).
3. Rozložte pílovú reťaz (6) v slučke tak, aby boli rezné hrany rozložené do smeru hodinových ručičiek. Pri nastavení reťazovej píly (6) sa orientujte podľa znaku pod reťazovým pastorkom (20).



Smer chodu reťazovej píly

4. Reťaz píly (6) naložte do drážky lišty. Za účelom montáže držte lištu (7) v uhle cca 45 stupňov natočenú smerom nahor, aby sa reťaz píly (6) mohla ľahšie naložiť na reťazový pastorek (20).
5. Nasadíte lištu (7) a reťaz (6) na železničnú skrutku (19). Ak kolík (19a)

sedí vpravo od koľajnicovej skrutky (19) v pozdĺžnej derovanej vyhlbenine na lište, tak lišta správne sedí. Je normálne, keď pílová reťaz (6) prevísa.

6. Nasadíte kryt reťazového kolesa (13). Pritom sa musí napínací kolík reťaze (21) na vnútornej strane krytu reťazového kolesa (13) viesť do uchytenia pre napínací kolík reťaze (22).
7. Upevňovaciu skrutku (11) krytu reťazového kolesa () ľahko utiahnite.
8. Predopnite pílovú reťaz (6) tak, že skrutku pre reťazový rýchlopínací systém (12) otočíte v smere hodinových ručičiek.
9. Upevňovaciu skrutku pre kryt reťazového kolesa (11) pevne utiahnite () .



Dávaj si pozor! Môžu mazať elektrické reťazové píly.

Upozorňujeme, že elektrické reťazové píly po použití na olej a olej môže unikať ak je uložené na strane alebo na hlavu. To je normálny proces, výsledkom potrebné Krty v hornej časti nádrže a bez dôvodu na sťažnosť. Každá elektrická reťazová píla je kontrolovaná a testovaná s olejom počas výroby, trochu odpočinúť v nádrži môže byť napriek vyprázdňovania, ktoré ľahko videli bývanie s olejom počas prepravy. Prosím čistou handričkou

Pred výmenou reťaze sa drážka vodiacej lišty vyčistí od nečistôt, pretože v prípade nánosu nečistôt môže reťaz vyskočiť z lišty. Nánosy môžu tiež odsávať olej reťaze. Dôsledkom by mohlo byť, že olej sa nedostane alebo sa dostane len v nepatrnom množstve na spodnú stranu lišty a mazanie sa zhorší.

## Napínanie reťaze

Pravidelné napínanie reťaze prispieva k bezpečnosti používateľa a znižuje resp. zabraňuje opotrebovaniu a poškodeniu reťaze. Odporúčame používateľovi pred začiatkom práce a v pravidelných intervaloch asi 10 minút kontrolovať napnutie reťaze a v prípade potreby ho korigovať.

Počas práce s pilou sa reťaz zahrieva a tým sa mierne roziahne. S týmto „predĺžením“ sa má počítať hlavne u nových reťazí.



Reťaz nenapínajte alebo nevymieňajte v horúcom stave, pretože po vychladnutí sa opäť o niečo stiahne. Pri nedodržaní uvedeného sa môže poškodiť motor alebo vodiaca lišta, pretože reťaz je potom na lište veľmi napnutá.

Napnutie a mazanie reťaze vo veľkej miere ovplyvňujú jej životnosť.

Reťaz je vtedy správne napnutá, keď neprevísava na spodnej strane vodiacej lišty a keď ju môžete ľahom ruky chránenej rukavicou voľne posúvať okolo celej lišty. Pri ťahu za reťaz píly silou 9 N (cca 1 kg) nesmie byť odstup medzi reťazou a lištou väčší než 2 mm.

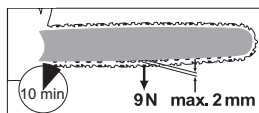

Vypnite prístroj a pred všetkými prácami na prístroji vyberte akumulátor z prístroja.



1. Uistite sa, že reťazová brzda je uvoľnená, to znamená, že páka reťazovej brzdy je zatlačená proti prednej rukoväti (4).

2. Povoľte upevňovaciu skrutku (11) (↺).
3. Na upnutie pílovej reťaze otočte skrutku pre reťazový rýchlopínací systém (12) **v smere hodinových ručičiek**.  
Na uvoľnenie napnutia otočte skrutku pre reťazový rýchlopínací systém (12) **proti smeru hodinových ručičiek**.
4. Upevňovaciu skrutku (11) opäť utiahnite (↻).



U novej reťaze musíte napnutie reťaze po max. 5 rezoch dodatočne nastaviť.

## Mazanie reťaze



Lišta a reťaz nesmú byť nikdy bez oleja. Ak akumulátorovú reťazovú pílu prevádzkujete s príliš malým množstvom oleja, rezný výkon a životnosť pílovej reťaze poklesne, pretože píla bude rýchlejšie tupá. Príliš málo oleja rozpoznáte na vývoji dymu alebo sfarbení lišty.

Prístroj je vybavený automatikou oleja. Hneď ako motor beží, tečie olej k lište (4).



Vypnite prístroj a pred všetkými prácami na prístroji vyberte akumulátor z prístroja.

## Naplnenie reťazového oleja:

- Pravidelne kontrolujte ukazovateľ stavu oleja (10) a pri dosiahnutí „značky minima“ doplňte olej.
-  „Značka minimum“ je spodná čiarka ukazovateľa stavu oleja (10). Olejová nádržka obsahuje 180 ml oleja.

- Použitie reťazový olej s malým podielom adhézných prísad.  
Olej na reťaze a bio olej na reťaz s prísadami na zníženie trenia a opotrebenia môžete zakúpiť v našom internetovom obchode.
- Pred prestávkami v práci viacero týždňov bezpodmienečne vyprázdňte olejovú nádržku (6-8 týždňov).

- D**
1. Odskrutkujte uzáver olejovej nádržky (9) a naplňte do nádržky reťazový olej.
  2. Prípadne vyliaty olej utrite a znova zatvorte uzáver olejovej nádržky (9).



**Prístroj vždy vypnite a nechajte motor vychladnúť skôr ako naplníte reťazový olej. V dôsledku pretečenia oleja existuje nebezpečenstvo požiaru.**

## **E Vybratie/vloženie akumulátora**

1. Na vloženie akumulátorov (16) do prístroja zasuňte akumulátory pozdĺž vodiacich líšt (23) do prístroja. Počítateľne zapadnú.
2. Na vybratie akumulátorov (16) z prístroja zatlačte uvoľňovacie tlačidlo (**A** 16a) na akumulátoroch a vyťahnite akumulátory.

## **Obsluha**



Prístroj zapnite až vtedy, keď sú líšta, pílová reťaz a kryt reťazového kolesa správne namontované. Pri spúšťaní dávajte pozor na bezpečný postoj. Pred spustením sa

uistite, že sa pílová reťaz nedotýka žiadnych predmetov.



Pozor! Prístroj sa môže dodatočne naolejovať, pozri Uvedenie do prevádzky.



## **Zapnutie**



Prístroj sa smie používať iba s **dvo-**ma vloženými akumulátormi série X 20 V Team od spoločnosti Parkside.

1. Akumulátory (16) vložte príp. do prístroja (pozri „Vloženie/vybratie akumulátora“).
2. Pred spustením skontrolujte,
  - či sa v nádrži nachádza dostatok reťazového oleja a reťazový olej príp. doplňte (pozri „Naplnenie reťazového oleja“).
  - Skontrolujte stav nabitia akumulátora.
3. Uvoľnite brzdzu reťaze tak, že páku brzdy reťaze/prednú ochranu rúk (5) zasuniete proti prednému držadlu (4).
4. Prístroj držte vždy pevne oboma rukami, s pravou rukou na zadnom držadle (1) a s ľavou rukou na prednom držadle (4). Palec a prsty musia pevne držať okolo držadla.
5. Na aktiváciu prístroja stlačte najskôr tlačidlo indikácie stavu nabitia (**E** 26).
6. Na zapnutie posuňte pravým palcom blokovanie zapnutia (3) smerom dopredu a potom stlačte vypínač zap/vyp (2). Blokovanie zapnutia (3) znova pustíte.
7. Prístroj sa vypne, keď vypínač zap/vyp (2) znova pustíte. Zapnutie trvalého chodu nie je možné.

## Upozornenie pri preťažení

Pri preťažení bliká červená a žltá LED indikácie stavu nabitia (E 24).

## Signalizácia stavu nabitia



Stlačte tlačidlo na signalizáciu stavu nabitia (E 26). LED diódy na ovládacom paneli svietia.

Stav nabitia akumulátorov je signalizovaný rozsvietením príslušných LED žiaroviek signalizácie stavu nabitia (E 24).

### Svietia 3 LED (červená, oranžová a zelená):

Akumulátor je nabitý

### Svietia 2 LED (červená a oranžová):

Akumulátor je čiastočne nabitý

### Svieti 1 LED (červená):

Akumulátor sa musí nabíť



## Prestavenie rýchlosti reťaze

Stlačením tlačidla na voľbu rýchlosti reťaze (27) môžete striedať medzi rýchlosťami reťaze 15 a 20 m/s.

Rozsvietením stupňov 1 alebo 2 zobrazenia rýchlosti reťaze (25) vidíte, s akou rýchlosťou reťaze prístroj momentálne pracuje.

Stupeň 1: 15 m/s      Stupeň 2: 20 m/s



V stupni 2 rýchlosť reťaze činí 25 m/s, keď prístroj používate s dvoma akumulátormi 8 Ah Performance „Smart PAPS 208 A1“.



## Kontrola brzdy reťaze

Pílová reťaz sa neotáča, keď brzda reťaze je zaskočená.

## Metóda 1:

1. Prístroj položte na pevnú, rovnú podložku. Nesmie sa dotýkať žiadnych predmetov.
2. Stlačte páku brzdy reťaze (5).
3. Akumulátory (16) vložte do prístroja. Zaznie výstražný tón. Zaznie výstražný tón.  
Brzda reťaze funguje.
4. Uvoľnite brzdú reťaze.

## Metóda 2:

1. Prístroj položte na pevnú, rovnú podložku. Nesmie sa dotýkať žiadnych predmetov.
2. Stlačte páku brzdy reťaze (5).
3. Prístroj držte vždy pevne oboma rukami, s pravou rukou na zadnom držadle (F 1) a s ľavou rukou na prednom držadle (F 4). Palec a prsty musia pevne držať okolo držadla.
4. Zapnite prístroj.  
Zaznie výstražný tón.  
Bliká indikátor (29) aktivovanej brzdy reťaze  
Brzda reťaze funguje.
5. Pustíte vypínač zap/vyp (2).



**Keď brzda reťaze nefunguje správne, prístroj nesmiete používať. Existuje nebezpečenstvo poranenia v dôsledku dobiehajúcej pílovej reťaze. Prístroj nechajte opraviť našim zákaznickym servisom.**

## Kontrola automatiky oleja

Pred začiatkom práce skontrolujte stav oleja a automatiku oleja.

- Zapnite prístroj a držte ho nad svetlým pozadím. Prístroj sa nesmie dotýkať zeme. Keď sa ukazuje stopa oleja, prístroj pracuje bezchybne.

**i** Keď sa neukazuje žiadna stopa oleja, vyčistíte prípadne priepust oleja alebo nechajte prístroj opraviť naším zákazníckym servisom.

**H** Vyčistíte priepust oleja (30), aby bolo zaistené bezporuchové, automatické olejovanie pílovej reťaze olejom počas prevádzky. Na vytrenie zvyškov z výtokového kanála oleja si na pomoc zoberte štetec alebo handru.

## **B** Výmena vodiacej lišty

1. Prístroj vypnite a z prístroja vyberte akumulátory (A 16).
2. Položte pílu na rovnú plochu.
3. Otočte upevňovaciu skrutku pre kryt reťazového kolesa (11) a skrutku pre reťazový rýchlopínací systém (12) proti smeru hodinových ručičiek, aby ste uvoľnili napnutie reťaze a odstránili kryt reťazového kolesa (13).
4. Snímate vodiacu lištu a reťaz píly. Za účelom demontáže držte lištu píly (7) v uhle cca 45 stupňov natočenú smerom nahor, aby sa mohla ľahšie zložiť reťaz píly (6) z reťazového pastorka (20).
5. Vymeňte lištu a namontujte lištu a reťaz podľa opisu pod „Montáž pílovej reťaze a lišty“.

**i** Schválené lišty:  
Oregon 164MLE041(112329),  
Trilink M1431656-1041TL.

**i** Uprnutie pílovej reťaze je opísané v kapitole „Uvedenie do prevádzky“.

## Techniky pílenia

### Všeobecne



Dodržiavajte ochranu proti hluku a miestne predpisy pri rúbaní dreva. Miestne ustanovenia môžu vyžadovať skúšku spôsobilosti. Informujte sa u Lesnej správy.

- Zo stromu sa musia odstrániť nečistoty, kamene, uvoľnená kôra, kince, svorky a drôti.
- Pri píliacich prácach na svahu stojte vždy nad kmeňom stromu.
- Aby bolo možné v momente „prepílenia“ zachovať plnú kontrolu, voči koncu rezu znížte prítlačný tlak bez toho, aby sa uvoľnilo pevné držanie za rukoväte reťazovej píly. Dávajte pozor na to, aby sa pílová reťaz nedotýkala zeme. Po dokončení rezu počkajte na zastavenie reťazovej píly, skôr ako odstránite reťazovú pílu.
- Motor reťazovej píly vždy vypnite, skôr ako zmeníte od stromu k stromu.
- Pri každom reze nasadte pevne doraz zubov a až potom začnite s pílením.
- Máte lepšiu kontrolu, keď pílite so spodnou stranou lišty (s ťahanou reťazou) a nie s hornou stranou lišty (so zasúvanou reťazou).
- Pílová reťaz sa počas prerezania alebo potom nesmie dotýkať ani zeme ani iného predmetu.
- Dávajte pozor na to, aby sa pílová reťaz nezovrela v pílovom reze. Kmeň stromu sa nesmie zlomiť ani odlúpiť.
- Dodržiavajte tiež preventívne opatrenia proti spätnému rázu (pozri Bezpečnostné pokyny).
- Pri píliacich prácach na svahu stojte vždy nad kmeňom stromu. Aby bolo možné v momente „prepílenia“ za-



chovať plnú kontrolu, voči koncu rezu znížte prítláčny tlak bez toho, aby sa uvoľnilo pevné držanie za rukoväťe reťazovej pily. Dávajte pozor na to, aby sa pílová reťaz dotýkala osoby. Po dokončení rezu počkajte na zastavenie reťazovej pily, skôr ako sa tam odstráni reťazová píla. Motor reťazovej pily vždy vypnite, predtým ako sa mení od stromu po strom.



**Keď sa pílová reťaz pevne upne, nepokúšajte sa prístroj vytiahnuť s násilím. Existuje nebezpečenstvo poranenia. Odstavte motor a použite rameno páky alebo klin, aby ste uvoľnili prístroj.**

## Krátenie

Krátenie je pílenie spadnutých kmeňov stromu na malé úseky. Dávajte pozor na bezpečné postavenie a rovnomerné rozdelenie vašej telesnej hmotnosti na obidve nohy. Ak je to možné, mal by byť kmeň podložený a podporený konármi, trámami alebo klinmi.

- Dávajte pozor na to, aby sa pílová reťaz pri pílení nedotýkala zeme.
- Dávajte pozor na dobré postavenie a pri strmom teréne stojte nad kmeňom. Aby bolo možné v momente „prepílenia“ zachovať plnú kontrolu, voči koncu rezu znížte prítláčny tlak bez toho, aby sa uvoľnilo pevné držanie za rukoväťe reťazovej pily. Po dokončení rezu počkajte na zastavenie reťazovej pily, skôr ako sa tam odstráni reťazová píla. Motor reťazovej pily vždy vypnite, predtým ako sa mení od stromu po strom.

## I 1. Kmeň leží na zemi:

Prepíľte kmeň celkom zhora a dávajte pozor na konci rezu na to, aby ste sa nedotýkali zeme. Keď existuje možnosť otočiť kmeň, prepíľte ho na 2/3. Potom otočte kmeň a prepíľte zvyšok kmeňa zhora.

## J 2. Kmeň je podporený na jednom konci:

Prepíľte najprv zdola nahor (s hornou stranou lišty) 1/3 priemeru kmeňa, aby ste zabránili trieskam. Potom píľte zhora nadol (so spodnou stranou lišty) na prvý rez, aby ste zabránili zovretiu.

## K 3. Kmeň je podporený na obidvoch koncoch:

Prepíľte najprv zhora nadol (so spodnou stranou lišty) 1/3 priemeru kmeňa. Píľte potom zdola nahor (s hornou stranou lišty), až sa rezy stretnú.

## L 4. Pílenie na koze na pílenie:

Prístroj držte pevne obidvomi rukami a ved'te stroj počas pílenia pred telom. Keď sa kmeň predelí, ved'te stroj vpravo popri tele (1). Ľavé rameno držte tak rovno, ako je to možné (2). Dávajte pozor na spadnutý kmeň. Postavte sa tak, aby oddelený kmeň nepredstavoval žiadne ohrozenie. Dávajte pozor na vaše nohy. Oddelený kmeň by mohol pri spadnutí spôsobiť zranenia. Zachovajte rovnováhu (3).

## M Odvetvovanie

Odvetvovanie je označenie pre odstránenie vetiev a konárov zo spadnutého stromu.



Veľa úrazov sa stane pri odvetvovaní. Nikdy neodpíľujte konáre, keď stojíte na kmeni stromu. Oblasť spätného rázu majte na očiach, keď sa konáre nachádzajú pod napätím.

- Oporné konáre odstráňte až po krátení.
- Konáre nachádzajúce sa pod napätím sa musia píliť zdola nahor, aby sa zabránilo zovretiu prístroja.
- Pri odpílení hrubších konárov použite tú istú techniku ako pri krátení.
- Pracujte zľava od kmeňa a tak blízko, ako je to možné na prístroji. Podľa možnosti hmotnosť prístroja spočíva na kmeni.
- Meňte miesto, aby ste píľili konáre na druhej strane kmeňa.
- Rozvetvené konáre sa skracujú jednotlivovo.
- Pri odvetvovaní väčšie, nadol nasmerované konáre, ktoré podopierajú strom, nechajte najprv stáť. Menšie konáre (pozri **M**) oddelíte jedným rezom.

## Rúbanie stromov



**Na rúbanie stromov je potrebné veľa skúseností. Stromy rúbte iba vtedy, keď ste si istí, že viete zaobchádzať s prístrojom. Prístroj v žiadnom prípade nepoužívajte, keď sa cítite neisto.**

- Dávajte pozor, aby sa v blízkosti pracovnej oblasti nezdržiavali žiadni ľudia alebo zvieratá. Bezpečnostný odstup medzi rúbaným stromom a najbližšie položeným pracoviskom musí činiť 2 1/2 dĺžky stromu.

- Dávajte pozor na smer rúbania: Používateľ sa musí vedieť bezpečne pohybovať v blízkosti spadnutého stromu, aby strom mohol ľahko skrátiť a odvetvovať. Je potrebné zabrániť tomu, aby sa spadnutý strom zachytil do iného stromu. Zohľadnite prirodzený smer pádu, ktorý je závislý od sklonu a zahnutia stromu, smeru vetra a počtu konárov.
- Pri strmom teréne stojte nad rúbaným stromom.
- Malé stromy s priemerom 15 – 18 cm sa môžu obyčajne odpíliť s jedným rezom.
- Pri stromoch s väčším priemerom sa musia použiť vrubové zárezy a hlavný rez (pozri „**O** 3. Rezanie klesavých zásekov“ a „**O** 4. Hlavný rez“).
- Ak dve alebo viac osôb súčasne režu a rúbu stromy, tak by vzdialenosť medzi osobami, ktoré režu a rúbu stromy, musí tvoriť minimálne dvojnásobnú výšku rúbaného stromu. Pri rúbaní stromov je dôležité dbať na to, aby iné osoby neboli vystavené nebezpečenstvu, aby sa netrafili žiadne napájacie vedenia a aby sa nespôsobili žiadne materiálne škody. Ak strom napriek tomu dôjde do styku s napájacím vedením, musí sa ihneď informovať komunálny podnik pre zásobovanie energiou.
- Zo stromu sa musia odstrániť nečistoty, kamene, uvoľnená kôra, kince, svorky a drôt.



**Nerúbte strom, keď veje silný alebo premenlivý vietor, keď existuje nebezpečenstvo poškodenia vlastníctva alebo keď strom by mohol zasiahnuť vedenia.**



Po ukončení pílenia odklopte ochranu sluchu nahor, aby ste mohli počuť tóny a výstražné signály.

## T 1. Odvetvovanie:

Konáre visiace nadol odstránite tak, že rez nasadíte nad konár. Nikdy neodvetvujte vyššie ako až na výšku pleca.

## N 2. Oblasť úniku:

Odstráňte porast okolo stromu, aby ste zaistili ľahký spätný ťah. Oblasť úniku (1) by mala ležať s odsadením približne 45° za plánovaným smerom rúbania (2).

## O 3. Rezanie klesavých zásekov (A):

Klesavé záseky umiestnite do smeru, do ktorého má spadnúť strom. Začnite so spodným, horizontálnym rezom. Hĺbka rezu by mala činiť približne 1/3 priemeru kmeňa. Tým sa zabráni zovretiu pílovej reťaze alebo vodiacej koľajničky pri osadení druhého vrubového zárezu. Urobte teraz šikmý pílový rez s uhlom rezu približne 45° zhora, ktorý sa dostane presne na spodný pílový rez.



**Nikdy nestúpajte pred strom, v ktorom je urobený zárez.**



## O 4. Hlavný rez (B):

Vykonajte hlavný rez z druhej strany kmeňa, zatiaľ čo stojíte vľavo od kmeňa stromu a pilíte s ťahajúcou pílovou reťazou. Hlavný rez musí horizontálne prebiehať minimálne 5 cm nad horizontálnym vrubovým rezom. Mal by byť tak hlboko, aby vzdialenosť k líniu vrubového rezu činila minimálne 1/10 priemeru kmeňa. Neprepílená časť kmeňa

sa označuje ako vložka (okraj rúbania). Vložka zabráni tomu, aby sa strom otočil a spadol do nesprávneho smeru. Vložku neprepíľte.



5. Pri priblížení hlavného rezu na stenu by mal strom začať padať. Keď sa ukáže, že strom podľa možnosti nespadne do želaného smeru alebo sa nakloní späť a pílovú reťaz zovrie, hlavný rez prerušte a na otvorenie rezu a preloženie stromu do želanej spádovej čiary použite kliny z dreva, plastu alebo hliníka..



6. Keď je priemer stromu väčší ako dĺžka lišty, urobte dva rezy.



Neskúsených používateľov z bezpečnostných dôvodov odradzujeme od toho, aby rúbali kmeň stromu s dĺžkou lišty, ktorá je menšia ako priemer kmeňa.

7. Po zrealizovaní hlavného rezu strom spadne sám alebo pomocou drevorubačského klinu alebo sochora.



**Hneď ako strom začne padať, vytiahnite prístroj z rezu, zastavte motor, odložte prístroj a opustite pracovisko nad dráhou spätného ťahu. Dávajte pozor na padajúce konáre a nezakopnite o ne.**

## Pripojte prístroj k aplikácii Parkside



S aplikáciou **Smart Performance** možno spojiť iba akumulátory aplikácie Parkside. Prístroj sa spája s aplikáciou cez akumulátor.

1. Vložte akumulátory **Smart Performance** (E 16) do prístroja. Počutelne zapadnú.
2. Stlačte tlačidlo na signalizáciu stavu nabitia (E 26)

Prístroj je teraz aktivovaný a Smart-LED  (E 28) zabliká (krátko).

3. Na vašom smartfóne aktivujte Bluetooth®.
4. Otvorte aplikáciu Parkside.
5. Vyberte .

 Keď ste už akumulátor Smart Performance spojili s aplikáciou, s ktorou prístroj používate, prístroj nájdete v zozname pripojených zariadení.

6. V zozname vyberte prístroj.

 **Ak nie je k dispozícii, spojte prístroj s aplikáciou nasledujúcim spôsobom:**



1. Vyberte „+ Pridať prístroj“ alebo, ak ste už prístroje/akumulátory spojili, vyberte + vpravo hore.
2. Postupujte podľa pokynov aplikácie. Aplikácia preskenuje okolie, či sú tam dostupné prístroje.
3. Vyberte prístroj, ktorý chcete pridať.
4. V prípade potreby môžete prístroj premenovať. Potvrďte úspešné spojenie tlačidlom „Hotovo“ alebo priamo vyberte „Pridaj ďalšie prístroje“.

Prístroj je teraz uvedený pod  vo vašich pripojených prístrojoch a môžete si ho vybrať.

 Aktualizácia firmvéru môže zmeniť funkciu aplikácie.

## Funkcie aplikácie



Ak vyberiete prístroj v zozname pod , dostanete sa na stránku prehľadu.

 Ak chcete získať podrobnejšie informácie o jednotlivých bodoch, vyberte .

## Zásady ochrany osobných údajov

Kompletné „ Zásady ochrany osobných údajov“ nájdete v .

## Odpojenie prístroja a vymazanie údajov z aplikácie

V  vyberte prístroj, ktorý chcete odstrániť, a ktorého údaje chcete vymazať, podržte výber stlačený a potiahnite prstom z pravého do ľavého okraja obrazovky .

## Problémy s aplikáciou? – Často kladené otázky

1. Vyberte .
2. Vyberte  najčastejšie kladené otázky.

 Tu nájdete často kladené otázky a príslušné odpovede.

## Údržba a čistenie

 **Údržbárske a čistiace práce vykonávajte zásadne pri vypnutom motore a vybraťých akumulátoroch. Nebezpečenstvo poranenia!**

**Servisné a údržbárske práce, ktoré nie sú opísané v tomto návode na obsluhu, nechajte vykonať našej odbornej dielni. Používajte iba originálne náhradné diely. Pred všetkými údržbárskymi a čistiacimi prácami nechajte prístroj vychladnúť. Existuje nebezpečenstvo popálenia!**

 **Keď manipulujete s pilovou reťazou alebo lištou, používajte rukavice odolné proti**

**prerezaniu. Nebezpečenstvo rezných poranení.**



Vypnite prístroj a pred všetkými prácami na prístroji vyberte akumulátor z prístroja.

- Pílovú reťaz vyčistíte po každom použití. Použijete na to štetec alebo metličku. Na čistenie reťaze nepoužívajte žiadne kvapaliny. Po vyčistení naolejajte reťaz reťazovým olejom.
- Vetracie štrbiny a povrchy stroja vyčistíte štetcom, metličkou alebo suchou handrou. Na čistenie nepoužívajte žiadne kvapaliny.

**Čistenie**

- Po každom použití prístroj dôkladne vyčistíte. Tým predĺžite životnosť stroja a zabránite úrazom.
- Držadlá udržiavajte bez benzínu, oleja alebo tuku. Držadlá prípadne vyčistíte vlhkou handrou vymytou v mydlovom lúhu. Na čistenie nepoužívajte rozpúšťadlo alebo benzín!

**Intervaly údržby**

Uvedené údržbárske práce vykonávajte pravidelne podľa nasledujúcej tabuľky. Pravidelnou údržbou vášho prístroja sa predĺži jeho životnosť. Navyše dosiahnete optimálne rezné výkony a zabránite úrazom.

**Tabuľka intervalov údržby:**

Časť stroja	Akcia	Pred každým použitím	Po 10 prevádzkových hodinách
Komponenty reťazovej brzdy	Skontrolovať, v prípade potreby vymeniť	✓	
Reťazový pastorok (20)	Skontrolovať opotrebenie/ vyskytovanie sa zárezov, v prípade potreby vymeniť	✓	
Pílová reťaz (6)	Skontrolovať, naolejovať, v prípade potreby dobrúsiť alebo vymeniť	✓	
Lišta (6)	Skontrolovať, vyčistiť, naolejovať	✓	
Lišta (6)	Otočenie lišty		✓
Automatika oleja	Skontrolovať, v prípade potreby vyčistiť priepust oleja	✓	

## Olejovanie pílovej reťaze



Reťaz čistite a olejujte pravidelne. Tým udržíte reťaz ostrú a dosiahnete optimálny výkon stroja. Pri škodách z dôvodu nedostatočnej údržby pílovej reťaze zaniká nárok na záruku. Keď manipulujete s reťazou alebo lištou, vyberte akumulátory a používajte rukavice odolné proti prerezaniu.

- Reťaz naolejujte po vyčistení, po 10-hodinovom používaní alebo minimálne raz za týždeň, podľa toho, čo nastane skôr.
- Pred olejovaním sa musí lišta, zvlášť ozubenie lišty, dôkladne vyčistiť. Použite na to metličku a suchú handru.
- Jednotlivé články reťaze naolejujte pomocou olejovej striekačky s hrotom ihly (dostupné v špecializovanom obchode). Jednotlivé kvapky oleja naneste na kĺby a na hroty zubov jednotlivých článkov reťaze.

## Ostrenie rezacích zubov



**Nesprávne naostrená pílová reťaz zvyšuje nebezpečenstvo spätného rázu! Keď manipulujete s reťazou alebo lištou, používajte rukavice odolné proti prerezaniu.**



Ostrá reťaz zaručuje optimálny rezný výkon. Zareže sa bez námahy cez drevo a zanecháva veľké, dlhé drevené triesky. Pílová reťaz je tupá, keď sa musí rezná súprava tlačíť cez drevo a drevené triesky sú veľmi malé. Pri veľmi tupej pílovej reťazi nepadajú takmer žiadne triesky, ale iba drevený prach.

- Píliace časti reťaze sú rezné články, ktoré pozostávajú u jedného rezného zuba a jedného výstupku na obmedzenie hĺbky. Výšková vzdialenosť medzi oboma týmito určuje hĺbku rezania.
- Pri ostrení rezných zubov sa musia zohľadniť nasledovné hodnoty:



- Uhol ostrenia (30°)
- Uhol čela (85°)
- uhol strechy (60°)
- Hĺbka ostrenia (0,65 mm)
- Priemer kruhového pilníka (4,0 mm)



**Odchýlky od rozmerových údajov geometrie rezania môžu viesť k zvýšenému sklonu na spätný ráz stroja. Zvýšené nebezpečenstvo úrazu!**

Na ostrenie reťaze sú potrebné špeciálne nástroje, ktoré zaručujú, že budú nože naostrené v správnom uhle a správnej hĺbke. Pre neskúseného používateľa reťazových píl odporúčame pílovú reťaz nechať naostriť odborníkom alebo odbornou dielňou. Ak si trúfate na ostrenie reťaze, môžete od spoločnosti Parkside získať nástroje (napr. prístroj na ostrenie reťazi).



1. Na ostrenie by mala byť reťaz nabrúsená napnuto, aby sa umožnilo správne ostrenie.
2. Na ostrenie je potrebný kruhový pilník s priemerom 4,0 mm.



**Iné priemery poškodzujú reťaz a môžu viesť k ohrozeniu pri práci!**

3. Ostrite iba zvnútra smerom von. Pilník vedte z vnútornej strany rezného zuba smerom von. Keď pilník ťaháte späť, nadvihnite ho.

4. Najprv ostrite zuby jednej strany. Potom pretočte prístroj a naostrite zuby druhej strany.
5. Reťaz je opotrebovaná a musí sa vymeniť za novú pílovú reťaz, keď zostane už iba 4 mm rezného zuba.
6. Po ostrení musia byť všetky rezné články rovnako dlhé a široké.
7. Po každom trefom ostrení sa musí skontrolovať hĺbka ostrenia (obmedzenie hĺbky) a výška sa musí dopíliť pomocou plochého pilníka. Obmedzenie hĺbky by malo byť posunuté o cca 0,65 mm oproti reznému zubu. Po obnovení obmedzenia hĺbky zaoblíte trochu smerom dopredu.

## Nastavenie napnutia reťaze

Nastavenie napnutia reťaze je opísané v kapitole „Montáž – Napínanie pílovej reťaze“.

- Prístroj vypnite a vytiahnite sieťovú zástrčku.
- Pravidelne kontrolujte napnutie reťaze a toto dodatočne nastavte tak často, ako je to potrebné. Pri ťahaní za pílovú reťaz s ťažnou silou 9 N (cca 1 kg) pílová reťaz a lišta nesmú mať odstup viac ako 2 mm.

## Umožnenie zabehnutia novej pílovej reťaze

U novej reťaze sa po určitom čase znižuje jej predpínacia sila. Preto musíte reťaz po prvých 5-tich rezoch, najneskôr po 1 hodine práce s pílou dotiahnuť.



Schválené pílové reťaze:  
Oregon 90PX056X,  
Trilink CL14356TL



**Nikdy neupevňujte novú reťaz na opotrebovaný reťazový pastorek alebo na poškodenú alebo opotrebovanú lištu. Reťaz by mohla odskočiť alebo sa roztrhnúť. Následkom môžu byť ťažké poranenia.**



## A Údržba lišty



**Keď manipulujete s reťazou alebo lištou, používajte rukavice odolné proti prerezaniu.**

1. Prístroj vypnite a z prístroja vyberte akumulátory (16).
2. Odoberte kryt reťazového kolesa (13), pílovú reťaz (6) a lištu (7).
3. Skontrolujte opotrebenie lišty (7). Odstráňte výronky a vyrovnajte vodiace plochy plochým pilníkom.



Ak je lišta poškodená, vymeňte ju. Schválené lišty:  
Oregon 164MLE041(112329),  
Trilink M1431656-1041TL.

4. Vyčistite priepust oleja (H29), aby bolo zaistené bezporuchové, automatické olejovanie pílovej reťaze olejom počas prevádzky.
5. Namontujte lištu (7), pílovú reťaz (6) a kryt reťazového kolesa (13) a pílovú reťaz dodatočne napnite.



Pri optimálnom stave olejového priechodu pílová reťaz po spustení prístroja automaticky odstrekne trochu oleja.

## B Otočenie lišty



Pri narábaní s reťazou alebo lištou používajte ochranné rukavice odolné voči prerezaniu.

Po každých 10 hodinách prevádzky treba vodiacu lištu obrátiť, aby sa zabezpečilo jej rovnomerné opotrebovanie (viď k tomu kapitolu „Uvedenie do prevádzky“).

1. Prístroj vypnite a z prístroja vyberte akumulátory (A 16).
2. Snímte kryt reťazového kolesa, reťaz píly a vodiacu lištu.
3. Otočte lištu okolo jej horizontálnej osi a namontujte lištu a reťaz podľa opisu pod „Montáž pílovej reťaze a lišty“. Zohľadnite pritom smer chodu pílovej reťaze!



Smer chodu reťazovej píly

Pri nastavovaní reťazovej píly (6) sa orientujte podľa znaku pod reťazovým pastorikom (20), keď sa lišta otáča.

## Odloženie

- Pred odložením prístroj vyčistite.
- Založte ochranný kryt lišty.
- Pred prestávkami v práci viacero týždňov bezpodmienečne vyprázdňte olejovú nádržku, pretože bioolej na reťaze môže zoživičnatieť a výtokový kanál oleja (H 30) sa môže upchať. Starý olej zlikvidujte ekologicky (pozri „Likvidácia/ochrana životného prostredia“).
- Prístroj majte odložený na nemrznúcom, suchom mieste chránenom pred prachom, mimo dosahu detí.

## Likvidácia/ochrana životného prostredia

Olejovú nádržku starostlivo vyprázdňte. Z prístroja vyberte akumulátor a prístroj, starý olej, akumulátor, príslušenstvo a balenie odovzdajte na ekologické zhodnotenie.

Pokyny pre likvidáciu akumulátorov a nábijačky nájdete v samostatnom návode na používanie.



Elektrické prístroje nepatria do domového odpadu. Symbol preškrtnutej nádoby na odpad znamená, že tento výrobok sa na konci doby používania nesmie zlikvidovať cez domový odpad.

Smernica 2012/19/EÚ o odpade z elektrických a elektronických zariadení: Použité elektrické prístroje sa musia zbierať oddelene a recyklovať spôsobom šetrným k životnému prostrediu.

V závislosti od národných zákonov, máte tieto možnosti:

- vrátenie na predajnom mieste,
- odovzdanie na oficiálnom zbernom mieste,
- zaslanie späť výrobcovi/distribútorovi. Likvidáciu vašich zaslaných chybných prístrojov vykonáme bezplatne

Netýka sa to dielov príslušenstva a pomocných prostriedkov bez elektrických komponentov, pripojených k starým prístrojom.

Prístroj a sieťovú jednotku odovzdajte na recyklačnom mieste. Použité plastové a kovové časti sa môžu vytriediť a tak odniesť na ekologické zhodnotenie. Informujte sa o tom v našom servisnom centre.





Akumulátor neodhadzujte do domového odpadu, ohňa (nebezpečenstvo výbuchu) alebo vody. Poškodené akumulátory môžu škodiť životnému prostrediu a vášmu zdraviu, keď unikajú jedovaté pary alebo kvapaliny.

Akumulátory likvidujte podľa miestnych predpisov. Chybné alebo opotrebované akumulátory sa musia recyklovať podľa smernice 2006/66/ES. Akumulátory odovzdajte na zberné miesto starých batérií, kde sa ekologicky zhodnotia. O tom sa informujte na vašom miestnom zbernom mieste alebo v našom servisnom centre. Akumulátory likvidujte vo vybitom stave. Odporúčame póly obaliť lepiacou páskou na ochranu pred skratom. Akumulátor neotvárajte.

- Starý olej zlikvidujte ekologicky – odovzdajte ho na mieste na likvidáciu odpadu. Starý olej nevyliievajte do kanalizácie ani do odtoku.

## A Náhradné diely/ príslušenstvo



**Náhradné diely a príslušenstvo dostanete na [www.grizzlytools.shop](http://www.grizzlytools.shop)**

Ak by sa mali vyskytnúť problémy s procesom objednávky, použite, prosím, kontaktný formulár. Pri ďalších otázkach sa obráťte na „Service-Center“ (pozri stranu 252).

Pre náhradné diely a príslušenstvo oskenujte QR kód, tento vás nasmeruje na náš internetový obchod.

## A Vyhľadávanie chýb

Problém	Možná príčina	Odstránenie chyby
Prístroj sa nespustí	Akumulátor (16) je prázdny alebo nie je vložený	Skontrolujte stav nabitia akumulátora, príp. oprava odborným elektrikárom
	Chybný vypínač zap/vyp (2)	Oprava v zákazníckom servise
	Uhlíkové kefky opotrebované	Oprava v zákazníckom servise
	Porucha motora	Oprava v zákazníckom servise
Reťaz sa neotáča a zaznie výstražný tón	Brzda reťaze blokuje pílovú reťaz (6)	Skontrolovať brzdu reťaze, príp. brzdu reťaze uvoľniť
Nedostatočný výkon rezania	Pílová reťaz (6) je nesprávne namontovaná	Namontovať správne pílovú reťaz
	Pílová reťaz (6) je tupá	Naostriť rezné zuby alebo natiahnuť novú reťaz
	Nedostatočné napnutie reťaze	Kontrola napnutia reťaze
Prístroj beží ťažko, reťaz odskakuje	Nedostatočné napnutie reťaze	Kontrola napnutia reťaze
Reťaz je horúca, vývoj dymu pri pílení, sfarbenie koľajničky	Príliš málo reťazového oleja	Skontrolovať stav oleja a príp. doplniť reťazový olej, Skontrolovať automatiku oleja a príp. vyčistiť priepust oleja alebo oprava prostredníctvom zákazníckeho servisu

## Záruka

Vážená zákazníčka, vážený zákazník,  
Na tento prístroj dostávate záruku 5 rokov od dátumu kúpy. Ak je prístroj poškodený, podľa zákona máte právo ho reklamovať u výrobcu produktu. Tieto práva vyplývajúce zo zákona nie sú našou následne opísanou zárukou obmedzené.

### Záručné podmienky

Záručná doba začne s dátumom kúpy. Uchovajte, prosím, dobre originálny pokladničný doklad. Tento doklad bude potrebný ako doklad o kúpe.

Ak sa v rámci piatich rokov od dátumu kúpy tohto produktu vyskytne chyba materiálu alebo výroby, produkt – podľa našej voľby – pre vás bezplatne opravíme alebo vymeníme. Toto poskytnutie záruky predpokladá, že v rámci päťročnej lehoty sa predloží chybný prístroj a doklad o kúpe (pokladničný doklad) a krátko sa písomne opíše, v čom existuje nedostatok a kedy sa vyskytol.

Ak sa v rámci našej záruky chyba pokryje, obdržíte späť opravený alebo nový prístroj. S opravou alebo výmenou produktu sa nezačína nová záručná doba.

### Záručná doba a nárok na odstránenie vady

Záručná doba sa poskytnutím záruky nepredlžuje. To platí aj pre nahradené a opravené diely. Prípadné škody a nedostatky vzniknuté už pri zakúpení sa musia ihneď po vybalení ohlásiť. Opravy vykonané po uplynutí záručnej doby sú spoplatnené.

### Rozsah záruky

Prístroj bol vyrobený podľa prísnych smerníc kvality a pred dodaním bol svedomite kontrolovaný.

Záruka sa týka materiálových alebo výrobných chýb. Táto záruka sa nevzťahuje na diely produktu, ktoré sú vystavené normálnemu opotrebeniu a preto sa môžu považovať za opotrebované diely (napr. vrtákov) alebo na poškodenia na krehkých dieloch (napr. vypínač).

Táto záruka zaniká, ak bol produkt používaný poškodený, neodborne alebo nebola vykonávaná údržba. Pre odborné používanie produktu je nutné presne dodržiavať všetky návody uvedené v návode na obsluhu. Bezpodmienečne sa vyhnite používaniu, ktoré sa v návode na obsluhu neodporúča alebo pred ktorým ste boli varovaní.

Produkt je určený len pre súkromné použitie a nie v oblasti podnikania. Záruka zaniká pri nesprávnom a neodbornom používaní, pri násilnom používaní a pri zásahoch, ktoré neboli vykonané v našej servisnej pobočke.

### Postup v prípade reklamácie

Pre zabezpečenie rýchleho spracovania vašej žiadosti postupujte prosím podľa nasledujúcich pokynov:

- Pri všetkých požiadavkách predložte pokladničný doklad a číslo artiklu (IAN 434681\_2304) ako dôkaz o zakúpení.
- Číslo artiklu nájdete na typovom štítku.
- Ak sa vyskytnú chyby funkcie alebo iné nedostatky, kontaktujte najskôr následne uvedené servisné oddelenie **telefonicky** alebo **emailom**. Následne obdržíte ďalšie informácie o priebehu vašej reklamácie.
- Produkt evidovaný ako poškodený môžete po dohode s našim zákaznickým servisom, s priloženým dokladom o zakúpení (pokladničný doklad) a s údajmi, v čom chyba spočíva a kedy vznikla, zaslať bez poštovného na adresu



servisu, ktorá vám bude oznámená. Pre zabránenie dodatočných nákladov a problémov pri prevzatí použite len tú adresu, ktorá vám bude oznámená. Nezasielajte prístroj ako nadmerný tovar na náklady príjemcu, expresne alebo s iným špeciálnym nákladom. Prístroj zašlite so všetkými časťami príslušenstva dodanými pri zakúpení a zabezpečte dostatočne bezpečné prepravné balenie.

## Servisná oprava

Opravy, ktoré **nepodliehajú záruke**, môžeme nechať vykonať v našej servisnej pobočke za úhradu. Radi vám poskytneme predbežnú kalkuláciu nákladov.

Môžeme spracovať len prístroje, ktoré boli doručené dostatočne zabalené a so zaplateným poštovným.

**Pozor:** Prístroj zašlite do našej servisnej pobočky vyčistený a s informáciami o chybe. Neprevzmememe prístroje zaslané ako nadmerný tovar na náklady príjemcu, expresne alebo s iným špeciálnym nákladom. Likvidáciu vašich poškodených zaslaných prístrojov vykonáme bezplatne.

## Service-Center



### Servis Slovensko

Tel.: 0850 232001

E-Mail: [grizzly@lidl.sk](mailto:grizzly@lidl.sk)

IAN 434681\_2304

## Dovozca

Nasledujúca adresa nie je adresa servisu. Najskôr kontaktujte hore uvedené servisné centrum.

### Grizzly Tools GmbH & Co. KG

Stockstädter Straße 20

63762 Großostheim

NEMECKO

[www.grizzlytools.de](http://www.grizzlytools.de)

## Tartalom

<b>Bevezető.....</b>	<b>253</b>	Ágazás.....	273
<b>Alkalmazási célok.....</b>	<b>254</b>	Fakivágás .....	273
<b>Általános leírás.....</b>	<b>254</b>	<b>Készülék csatlakoztatása a</b>	
Szállítási terjedelem .....	254	<b>Parkside alkalmazáshoz .....</b>	<b>275</b>
Működés.....	254	Az alkalmazás funkciói.....	275
Áttekintés .....	255	Adatvédelmi irányelv.....	275
Biztonsági berendezések .....	255	Készülék leválasztása és adatok	
<b>Műszaki adatok.....</b>	<b>256</b>	törlése az alkalmazásból .....	275
Töltési idők.....	256	Problémája van az alkalmazással? –	
<b>Biztonsági utasítások.....</b>	<b>257</b>	GYIK .....	276
Szimbólumok a fűrészben .....	257	<b>Karbantartás és tisztítás .....</b>	<b>276</b>
Az utasításban található szimbólumok		Rendszeres karbantartás .....	276
.....	259	Tisztítás.....	277
Az elektromos kéziszerszámokra		Fűrészlánc megolajozása .....	277
vonatkozó általános biztonsági		A fűrészlánc csiszolása .....	277
tudnivalók .....	259	Láncfeszesség beállítása .....	278
Biztonsági tudnivalók láncfűrészekhez		Új fűrészlánc bejáratása .....	278
.....	263	A vezetősín karbantartása.....	278
Visszacsapódás elleni óvintézkedések		Megfordítás karbantartása .....	279
.....	264	<b>Tárolás.....</b>	<b>279</b>
További biztonsági utasítások .....	265	<b>Eltávolítás és környezetvédelem</b>	
Maradék rizikó.....	265	.....	<b>279</b>
<b>Töltés .....</b>	<b>266</b>	<b>Pótalkatrészek / Tartozékok ....</b>	<b>280</b>
Akkumulátor töltése .....	266	<b>HU JÓTÁLLÁSI TÁJÉKOZTATÓ.....</b>	<b>281</b>
<b>Összeszerelés .....</b>	<b>266</b>	<b>Hibakeresés.....</b>	<b>283</b>
Fűrészlánc és vezetősín felszerelése		<b>Az eredeti CE megfelelőségi</b>	
.....	267	<b>nyilatkozat fordítása.....</b>	<b>352</b>
Fűrészlánc megfeszítése.....	267	<b>Robbantott ábra .....</b>	<b>356</b>
Lánckenés .....	268		
Akkumulátorok behelyezése/kivétele			
.....	269		
<b>A láncfűrész kezelése.....</b>	<b>269</b>		
Bekapcsolás .....	269		
Túlterhelés kijelzés.....	269		
Töltésszint-kijelző.....	270		
Láncsebesség átállítása.....	270		
A láncfék ellenőrzése .....	270		
Az olaj-automata ellenőrzése.....	270		
Láncvezető lap cseréje.....	271		
<b>Fűrészelési technikák .....</b>	<b>271</b>		
Általános tudnivalók .....	271		
Darabolás .....	272		

## Bevezető

Gratulálunk az Ön által megvásárolt új berendezéshez. Ezzel egy kiváló minőségű termék mellett döntött.

A jelen készülék minőségét a gyártás alatt ellenőrizték és alávetették egy végső ellenőrzésnek. Ezzel a készülék működőképessége biztosított.



A használati útmutató a termék részét képezi. Fontos utasításokat tartalmaz a biztonságra, a használatra és a hulladéktávoltásra vonatkozóan. A termék használata előtt ismerkedjen meg az összes kezelési és biztonsági útmutatóval. A terméket csak a leírtaknak megfelelően és a megadott használati területen lehet alkalmazni.

Őrizze meg jól az útmutatót és a termék harmadik személynek való továbbadása esetén mellékelje az összes dokumentumot.

## Alkalmazási célok

Az akkumulátoros láncfűrész csak fa fűrészelésére tervezték. A készülék semmilyen más használatra nem alkalmas (pl. falak, műanyag vagy élelmiszer vágására).

A készülék a Parkside X 20 V TEAM sorozat része és a Parkside X 20 V TEAM sorozat akkumulátoraival üzemeltethető. Az akkumulátorokat csak a X 20 V TEAM sorozat töltőivel szabad tölteni.

A készülék minden más, a jelen használati útmutatóban nem kifejezetten engedélyezett alkalmazása esetén kár keletkezhet a készülékben és komoly veszélyt jelenthet a felhasználó számára. A készülék a barkács szektorban történő használatra készült. A készüléket nem ipari használatra tervezték.

A készüléket felnőttek használhatják. 16 éven felüli fiatalok csak felügyelet mellett használhatják a készüléket.

A gyártó nem vállal felelősséget a nem rendeltetésszerű használatból vagy helytelen kezeléssel eredő károkért. A készülék nem alkalmas ipari használatra. Ipari használat esetén a garancia érvényét veszti.

Ezt az akkumulátoros láncfűrész csak egy személy és csak fa fűrészelésére

használhatja. A láncfűrész jobb kézzel a hátsó markolaton és bal kézzel az elülső markolaton fogva kell tartani. A láncfűrész használat előtt a felhasználónak el kell olvasnia és meg kell értenie a használati útmutatóban foglalt összes figyelmeztetést és utasítást. A felhasználónak megfelelő egyéni védőeszközöket (PSA) kell viselnie. A láncfűrész csak fát szabad fűrészelni. Nem szabad megmunkálni pl. műanyagot, követ, fémet vagy olyan fát, ami idegen anyagot (pl. szöveget vagy csavart) tartalmaz! A készülék nem alkalmas ipari használatra. Ipari használat esetén a garancia érvényét veszti.

## Általános leírás

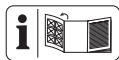

A legfontosabb funkcióelemek ábráját a kihajtható oldalon találhatja.

## Szállítási terjedelem

Csomagolja ki a készüléket és ellenőrizze teljességét:

- Elektromos láncfűrész
- Vezetősín (máris felszerelve)
- Fordítókerék (máris felszerelve)
- Vezetősín védőtokja (máris felszerelve)
- olajflakon 180 ml bio lánckenő olajjal
- Használati utasítás



**Az akkumulátorok és a töltő nem része a csomagnak.**

Gondoskodjon a csomagolóanyag szabályszerű hulladékként történő elhelyezéséről.

## Működés

Az akkumulátoros láncfűrész egy lánccyngorsrögzítő rendszerrel van felszerelve.

A körbefutó fűrészláncot egy láncvezető lap (vezetősín) vezeti. A láncfűrész elektromotoros meghajtású. A körülfutó fűrészlánc egy vezetősínen fut. A gép gyors láncfeszesség szabályozással és gyorsan ható láncfékkel rendelkezik. Olajozó automata biztosítja a lánc folyamatos olajozását. A felhasználó biztonságának érdekében a láncfűrész különböző biztonsági berendezésekkel van ellátva. A készülék párosítható a Parkside alkalmazással. A kezelési elemek működését a következő leírások tartalmazzák.

## Áttekintés

- A**
- 1 hátsó markolat
  - 2 be-/kikapcsoló
  - 3 kapcsolózár
  - 4 elülső markolat
  - 5 láncfékező kar/elülső kézvédelem
  - 6 fűrészlánc
  - 7 láncvezető lap (vezetősín)
  - 8 karmos ütköző
  - 9 olajtartály-sapka
  - 10 olajsint-kijelző
  - 11 rögzítőcsavar a lánckerék-védőburkolathoz
  - 12 csavar a lánc-gyorsrögzítő rendszerhez
  - 13 lánckerék-védőburkolat
  - 14 hátsó kézvédelem
  - 15 védőtok a láncvezető laphoz
  - 16 akkumulátorok
  - 16a akkumulátor kireteszelő gomb
  - 17 töltő
  - 18 olajflakon
- B**
- 19 síncsap
  - 19a csap
  - 20 lánckerék
  - 21 láncfeszítő csap

22 láncfeszítő csap befogó

- E**
- 23 vezetősín az akkumulátorhoz
  - 24 töltésszint-kijelző
  - 25 láncsebesség-kijelző
  - 26 töltésszint-kijelző gomb
  - 27 gomb a láncsebesség kiválasztásához
  - 28 Smart-LED kijelző

**G** 29 jelző

**H** 30 olajkivezető csatorna

## **A** Biztonsági berendezések

### **1 Hátsó fogantyú kézvédelem (14)**

Védi a kezét az ágaktól és a leugró láncról.

### **2 Ki-/bekapcsoló és azonnali láncleállítás**

Ha elengedjük a ki-/bekapcsolót, a gép azonnal leáll.

### **3 Bekapcsolási retesz**

Ha be akarjuk kapcsolni a gépet, a bekapcsolási reteszt ki kell reteszelni.

### **5 Láncfék-kar/kézvédő**

Biztonsági berendezés, amely a fűrészláncot visszavágás esetén azonnal leállítja; a kar kézíleg is működtethető; védi a felhasználó bal kezét, ha lecsúszik az elülső fogantyúról.

**i** A fűrészlánc nem forog, ha a láncfék be van húzva.

### **6 Fűrészlánc enyhe visszavágással**

Segít Önnek egy különleges biztonsági berendezéssel a visszavágást kivédeni.

### **8 Kőrmős ütköző**

Növeli a stabilitást, ha függőlegesen vág és megkönnyíti a fűrészélést.

## Műszaki adatok

### Akkumulátoros

#### láncfűrész ..... PPKSA 40 Li B2

Motorfeszültség

U ..... 40 V == (egyenáram); (2 x 20 V)

Motoráram I ..... 16 A

Védelem ..... IPX0

Láncsebesség

$v_0$  ..... 15 m/s illetőleg 20 m/s

$v_{max}$  ..... 25 m/s

Súly (fűrészlánc, láncvezető lap, láncvezető lap védőtok, olaj,

akkumulátorok nélkül) ..... kb. 3,17 kg

Olajflakon kapacitása ..... 180 ml

1 6" Láncvezető

lap ..... Trilink M1431656-1041TL

Fűrészlánc ..... Trilink CL14356TL

Láncosztás ..... 3/8" (9,525 mm)

Láncvastagság ..... 10 mm

Láncvastagság ..... 1,1 mm

Hajtótágok száma ..... 56

Lánckerék fogai ..... 6

Láncvezető lap hossza .. 455 mm/45,5 cm

Vágási hossz ..... kb. 380 mm/38 cm

Hőmérséklet ..... max. 50 °C

Üzemeltetés ..... -20 - 50 °C

Tárolás ..... 0 - 45 °C

Hangnyomásszint ( $L_{pA}$ )

..... 90,5 dB;  $K_{pA}$  = 3 dB

Hangteljesítményszint ( $L_{WA}$ )

mért ..... 99,8 dB;  $K_{WA}$  = 3,29 dB

garantált ..... 103 dB

Vibrálás

( $a_h$ ) ..... max. 1,76 m/s<sup>2</sup>, K = 1,5 m/s<sup>2</sup>

Akkumulátor típusa ..... Li-ion

Smart akkumulátorokkal

(Smart PAPS 204 A1/Smart PAPS 208 A1)

történő használat esetén

Működési frekvencia/

frekvenciasáv ..... 2400 - 2483,5 MHz

max. átviteli teljesítmény ..... ≤ 20 dBm

A megadott rezgés-összérték és a megadott zajkibocsátási érték szabványosított mérési eljárással lett meghatározva és felhasználható az elektromos kéziszerszám egy másik készülékkel történő összehasonlítására. A megadott rezgés-összérték és a megadott zajkibocsátási érték a terhelés előzetes megbecsüléséhez is felhasználható.



**Figyelmeztetés:** A rezgés- és zajkibocsátási értékek az elektromos

kéziszerszám tényleges használata során eltérhetnek a megadott értékektől az elektromos kéziszerszám használatától és különösen attól függően, hogy milyen munkadarab kerül megmunkálásra.

A kezelő védelme érdekében biztonsági intézkedéseket kell hozni, amelyek a tényleges felhasználási körülmények során történő rezgésterhelés becslésén alapulnak (ugyanakkor a működési ciklus minden részét, például azokat az időszakokat is figyelembe kell venni, amikor az elektromos kéziszerszám ki van kapcsolva, és amikor bár be van kapcsolva, de terhelés nélkül fut).

### Töltési idők

A készülék a Parkside X 20 V TEAM sorozat része és a Parkside X 20 V TEAM sorozat akkumulátoraival üzemeltethető. Az X 20 V TEAM sorozat akkumulátorait csak az X 20 V TEAM sorozat töltőivel szabad tölteni.

Javasoljuk, hogy ezt a készüléket kizárólag az alábbi akkumulátorokkal üzemeltesse: PAP 20 A1, PAP 20 A2, PAP 20 A3, PAP 20 B1, PAP 20 B3, Smart PAPS 204 A1, Smart PAPS 208 A1.



Javasljuk, hogy ezeket az akkumulátorokat az alábbi töltőkkel töltsé: PLG 20 A1, PLG 20 A2, PLG 20 A3, PLG 20 A4, PLG 20 C1, PLG 20 C2, PLG 20 C3, PLG 201 A1, PDSLГ 20 A1, PDSLГ 20 B1, Smart PLGS 2012 A1.

 A töltési időt különböző tényezők befolyásolják, mint például a környezet és az akkumulátor hőmérséklete, valamint a rendelkezésre álló hálózati feszültség, ezért az eltérhet a megadott értékektől.

Töltési idő (perc)	PAP 20 A1 PAP 20 A2 PAP 20 B1	PAP 20 A3 PAP 20 B3 Smart PAPS 204 A1	Smart PAPS 208 A1
PLG 20 A1 PLG 20 A4 PLG 20 C1	60	120	240
PLG 20 C2	45	80	165
PLG 20 A2 PLG 20 A3 PLG 20 C3 PDSLГ 20 A1 PDSLГ 20 B1	45	60	150
PLG 201 A1	135	250	500
Smart PLGS 2012 A1	35	45	50

## Biztonsági utasítások

Ez a fejezet az elektromos láncfűrészsel végzett munkákra vonatkozó alapvető biztonsági előírásokat tartalmazza.

 A láncfűrész egy veszélyes készülék, amely helytelen vagy gondatlan használat esetén súlyos sérüléseket vagy akár halált okozhat. Ezért saját és mások biztonsága érdekében mindig tartsa be az alábbi biztonsági utasításokat, és ha bizonytalan, kérje szakember tanácsát.

### Szimbólumok a fűrészzen

 Ismerje meg az összes kezelőelemet, mielőtt dolgozni kezd az akkumulátoros láncfűrészsel. Gyakorolja a

készülék használatát (rönkök darabolása egy fűrészbakon), és kérjen meg egy tapasztalt felhasználót vagy szakembert, hogy magyarázza el Önnek a készülék funkcióját, működési módját, a fűrészelési technikákat és az egyéni védőeszközöket.



Olvassa el és vegye figyelembe a géphez tartozó használati utasítást!



Használjon védőfelszerelést. Mindig viseljen védőszemüveget vagy arcvédőt és hallásvédőt.



Viseljen mindig védősisakot!



Viseljen vágásbiztos kesztyűket.

HU



Viseljen szilárd talpú védőcipőt!



Használjon védőruhát!



A láncfűrész mindig két kézzel kell használni.



Vigyázat! Visszavágás - Ügyeljen munka közben arra, hogy a gép visszavághat.



Ne tegye ki a gépet esőnek. A szerszámgépnek nem szabad nedvesnek lennie, se nem szabad nedves környezetben működtetni.



Karbantartási és tisztítási munkákat alapvetően csak úgy végezzen, hogy ki van kapcsolva a motor és ki vannak véve az akkumulátorok.



Garantált hangteljesítményszint

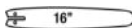

Láncvezető lap hossza



Az elektromos készülékek nem tartoznak a háztartási hulladékba.



Láncfék



Tudnivaló: Indítás előtt engedje ki a láncfékét



Láncsebesség-kijelző



Fokozatok beállítása  
Láncsebesség



Smart-LED kijelző



Töltésszint-kijelző gomb



Töltésszint-kijelző

## Szimbólumok a lánckerékburkolat alatt:

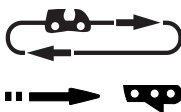

Ügyeljen a láncfűrész mozgási irányára. Figyelem! Olvassa el a használati útmutatót.

## Szimbólumok a láncvezetőn:

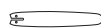

Vágóberendezés



Horonyzélesség



Láncosztás



Hajtótagok száma

## Szimbólumok a lánckerékburkolathoz való rögzítőcsavaron:



KI



BE

## Szimbólumok a láncfékező karon:



Láncfék: KI



Láncfék: BE

## Szimbólumok a lánc-gyorsrögzítő rendszerhez való csavaron:



kioldás



rögzítés

## Szimbólumok a tanksapkán:



Lánckenő olaj

## A csomagoláson lévő szimbólumok:



Kérjük, hogy a csomagolást és a terméket környezetbarát módon ártalmatlanítsa.



Újrahasznosítás szimbóluma:  
Hullámpapír

## Az utasításban található szimbólumok



**Veszélyre figyelmeztető jel a személyi sérülések és anyagi károk elkerülése érdekében.**



Tilalmi jel a károk elhárítására vonatkozó adatokkal.



Utolsó jelek a készülék jobb kezelésére vonatkozó információkkal.



Viseljen vágásbiztos kesztyűket.

## Az elektromos kéziszerszámokra vonatkozó általános biztonsági tudnivalók



**FIGYELMEZTETÉS! Olvasson el minden biztonsági tudnivalót és utasítást.** A biztonsági tudnivalók és utasítások betartásának elmulasztása áramütést, tüzet és/vagy súlyos sérüléseket okozhat.

## A jövőbeni használat érdekében őrizzen meg minden biztonsági tudnivalót és útmutatót.

A biztonsági tudnivalókban alkalmazott „elektromos szerszámgép” fogalom hálózatról működtetett elektromos szerszámgépekre (hálózati kábellel) és akkuval működtetett elektromos szerszámgépekre (hálózati kábel nélkül) vonatkozik.

## 1) Munkahelyi biztonság

- Munkaterületét mindig tartsa tisztán és jól megvilágítva.** A rendetlenség vagy a megvilágítatlan munkaterületek balesetekhez vezethetnek.
- Ne dolgozzon az elektromos láncfűrészrel robbanásveszélyes környezetben, ahol éghető folyadékok, gázok vagy porok találhatóak.** Az elektromos szerszámgépek szikrákat hoznak létre, melyek meggyújthatják a port vagy a gőzöket.
- Az elektromos láncfűrész használata közben tartsa távol a gyermekeket és az egyéb személyeket.** Ha elvonják a figyelmét, elveszítheti a szerszámgép feletti uralmat.

## 2) Elektromos biztonság:

- Az elektromos láncfűrész csatlakozó dugójának passzolnia kell a dugaszoló aljzatba. A dugót semmilyen módon sem szabad módosítani. Ne használjon adapterdugókat védőföldelt elektromos szerszámgépekkel együtt.** A módosítás nélküli dugók és a megfelelő

dugaszoló aljzatok csökkentik az áramütés kockázatát.

- b) **Kerülje teste érintkezését a földelt felületekkel, mint pl. csövekkel, fűtőtestekkel, tűzhelyekkel és hűtőszekrényekkel.** Megnö az áramütés veszélyének kockázata, ha az Ön teste földelve van.
- c) **Az elektromos láncfűrész az esőtől és nedvességtől távol kell tartani.** Nő az áramütés kockázata, ha víz hatol be az elektromos szerszámgépbe.
- d) **Ne használja a kábelt rendeltetésétől eltérő célokra, az elektromos láncfűrész hordozásához, felakasztásához vagy a dugó dugaszoló aljzataból történő kihúzásához. Tartsa távol a kábelt hőtől, olajtól, éles peremektől vagy mozgásban lévő készülékelemektől.** A sérült vagy összegabalyodott kábelek növelik az áramütés kockázatát.
- e) **Ha az elektromos láncfűrész az szabadban akar dolgozni, csak olyan hosszabbító kábelt használjon, amely kültérben is alkalmazható.** A kültéri használatra alkalmas hosszabbító kábel alkalmazása csökkenti az áramütés kockázatát.
- f) **Ha az elektromos kéziszerszám nedves helyen történő használata elkerülhetetlen, használjon áram-védőkapcsolót.** Az áram-védőkapcsoló használata csökkenti az áramütés kockázatát.

### 3) Személyek biztonsága:

- a) **Legyen figyelmes, ügyeljen arra, hogy mit csinál és végezze racionálisan a munkát az elektromos láncfűrészrel. Ne használja az elektromos láncfűrész, ha fáradt, illetve kábítószerek, alkohol vagy gyógyszerek hatása alatt áll.** Az elektromos láncfűrész használata közben egyetlen figyelmetlen pillanat is komoly sérülésekhez vezethet.
- b) **Viseljen személyes védőfelszerelést és mindig hordjon védőszemüveget. Az olyan személyes védőfelszerelés, mint csúszásmentes biztonsági cipő, átvágásbiztos nadrág, védősisak viselete vagy fülvédő használata csökkenti a sérülések kockázatát.**
- c) **Kerülje a véletlen üzembe helyezést. Győződjön meg arról, hogy az elektromos láncfűrész ki van kapcsolva, mielőtt áramellátásra csatlakoztatja, felemeli vagy hordozza.** Balesetekhez vezethet, ha az elektromos láncfűrész hordozása közben a kapcsolón tartja az ujját, vagy a készüléket bekapcsolva csatlakoztatja az áramellátásra.
- d) **Az elektromos láncfűrész bekapcsolása előtt távolítsa el a beállító szerszámokat vagy a csavarkulcsokat.** A forgó készülékreszekben lévő szerszám vagy kulcs sérülésekhez vezethet.
- e) **Kerülje az abnormális testtartást. Gondoskodjon a stabil állóhelyzetről és mindenkor tartsa meg**

**egyensúlyát.** Így váratlan helyzetekben jobban tudja kontrollálni az elektromos láncfűrészét.

- f) **Viseljen megfelelő ruházatot. Ne viseljen bő ruházatot vagy ékszereket. Haját, ruházatát és kesztyűit tartsa távol a mozgásban lévő alkotóelemektől.** A mozgásban lévő alkotóelemek behúzzák a laza ruházatot, az ékszereket vagy a hosszú haját.
- g) **Amennyiben porelszívót és felfogó-berendezést is fel lehet szerelni, úgy győződjön meg arról, hogy ezek csatlakoztatva vannak-e és megfelelően használják azokat.** A porelszívó csökkentheti a por okozta veszélyt.
- h) **Ne gondolja, hogy biztonságban van és ne hagyja figyelmen kívül az elektromos kéziszerszámokra vonatkozó biztonsági előírásokat akkor sem, ha többszöri használat után jól ismeri az elektromos kéziszerszám használatát.** A figyelmetlenség már a másodperc törtrésze alatt is súlyos sérülésekhez vezethet.

#### 4) Az elektromos láncfűrész alkalmazása és kezelése:

- a) **Ne terhelje túl a készüléket. Munkájához használja az annak megfelelő elektromos szerszámgépet.** A megfelelő elektromos szerszámgéppel jobban és biztonságosabban dolgozhat a megadott teljesítménytartományban.
- b) **Ne használjon olyan elektromos szerszámgépet, melynek meghibásodott a kapcsolója.** A nem be- vagy kikapcsolható elektromos szerszámgép veszélyes és meg kell javíttatni.
- c) **Húzza ki a dugót a dugaszoló aljzathból, mielőtt készülékbeállításokat végez, tartozékelemeket cserél vagy elrakja a készüléket.** Ez az óvintézkedés megakadályozza az elektromos láncfűrész véletlen beindulását.
- d) **A használaton kívül lévő elektromos láncfűrész tárolása gyermekek által el nem érhető helyen történjen. Ne engedje, hogy olyan személyek használják a készüléket, akik azt nem ismerik és jelen utasításokat nem olvasták el.** Az elektromos szerszámgépek veszélyesek, ha azokat tapasztalatlan személyek használják.
- e) **Az elektromos láncfűrészét ápolja gondosan. Ellenőrizze, hogy a mozgatható alkotóelemek kifogástalanul működjenek, és ne szoruljanak, illetve hogy ne legyenek eltörve vagy olyan mértékben megsérülve alkotóelemek, hogy az csorbítsa az elektromos láncfűrész működését. A készülék használata előtt a sérült alkotóelemeket javíttassa meg.** Számos baleset okát a rosszul karbantartott elektromos szerszámgépek képezik.
- f) **A vágószerszámokat tartsa élesen és tisztán.** A gondosan ápolt, éles vágó éllel rendelkező vágószerszámok kevésbé szorulnak be és könnyebben vezethetők.
- g) **Az elektromos láncfűrész, a tartozékokat, a behelyezhető**

**szerszámokat stb. alkalmazza jelen utasításoknak megfelelően. Eközben vegye figyelembe a munkafeltételeket és a kivitelezendő**

**tevékenységet.** Az elektromos láncfűrész rendeltetés szerinti alkalmazásaitól eltérő célra történő használata veszélyes szituációkat teremthet.

- h) Tartsa a markolatokat és fogófelületeket szárazon, tisztán és olaj- illetve zsirmentesen.** A csúszós markolatok és fogófelületek nem teszik lehetővé az elektromos kéziszerszám biztonságos használatát és irányítását váratlan helyzetekben.

## 5) AZ AKKUMULÁTOROS KÉZISZERSZÁM HASZNÁLATA ÉS KEZELÉSE

- a) Az akkumulátorokat csak a gyártó által ajánlott töltővel töltsse.** Olyan töltő esetén, amely egy bizonyos típusú akkumulátor töltésére alkalmas, tűzveszély áll fenn, ha másfajta akkumulátorokkal használják.

- b) Csak az elektromos kéziszerszámba való akkumulátort használja.** Más akkumulátorok használata sérülést okozhat és tűzveszélyes.

- c) A nem használt akkumulátort tartsa megfelelő távolságban gémkapcsoktól, érméktől, kulcsoktól, szögektől, csavaroktól vagy más apró fémtárgyaktól, amelyek rövidzárlatot okozhatnak.**

Az akkumulátor érintkezői közötti rövidzárlat égési sérülést vagy tüzet okozhat.

- d) Helytelen alkalmazás esetén folyadék szivároghat ki az akkumulátorból. Ne érjen hozzá. Ha véletlenül mégis hozzáér, öblítse le vízzel. Ha a folyadék a szembe kerül, forduljon orvoshoz.** A kiszivárgó akkumulátor-folyadék bőrirritációt vagy égési sérülést okozhat.

- e) Ne használjon sérült vagy átalakított akkumulátort.**A sérült vagy módosított akkumulátorok előre nem látható módon viselkedhetnek és tüzet, robbanást vagy személyi sérülést okozhatnak.

- f) Ne tegyen ki akkumulátort tűznek vagy magas hőmérsékletnek.**Tűz vagy 130 °C feletti hőmérséklet robbanást okozhat.

- g) Kövesse a töltésre vonatkozó utasításokat és soha ne töltsse az akkumulátort vagy az akkumulátoros szerszámot a használati útmutatóban megadott hőmérsékleti tartományon kívül.**A helytelen töltés vagy a megengedett hőmérséklet-tartományon kívüli töltés tönkre teheti az akkumulátort és növeli a tűzveszélyt.

## 6) Szerviz

- a) Elektromos szerszámgépe javíttatásához csak szakképzett szakszemélyzetet és csak eredeti pótalkatrészeket vegyen igénybe.** Ezzel biztosított, hogy az elektromos szerszámgép biztonságos maradjon.

- b) Soha ne végezzen karbantartást sérült akkumulátorokon.**

Az akkumulátorok karbantartását csak a gyártó vagy egy hivatalos vevőszolgálat végezheti.

## Biztonsági tudnivalók láncfűrészekhez

- a) **Járó fűrész mellett minden testrészét tartsa távol a fűrészlánctól. A fűrész beindítása előtt győződjön meg arról, hogy fűrészlánc semmihez nem ér hozzá.** Egy láncfűrészsel végzett munka során egyetlen figyelmen kívül hagyott pillanat elég ahhoz, hogy a fűrészlánc elkapja a ruházatot vagy a testrészeket.
- b) **A láncfűrész mindig jobb kezével a hátsó nyélnél, bal kezével pedig az elülső nyélnél fogva tartsa.** A láncfűrész fordított munkahelyzetben történő tartása növeli a sérülések kockázatát, ezért alkalmazni tilos.
- c) **A láncfűrész csak a szigetelt fogófelületnél fogja meg, mivel a fűrészlánc rejtett áramvezetékekhez érhet.** Ha a fűrészlánc feszültség alatt álló vezetékhez ér, az a készülék fém részeit is feszültség alá helyezheti és áramütést okozhat.
- d) **Viseljen védőszemüveget. Hallást, fejet, kezét, lábszárat és lábat védő további védőeszközök használata ajánlott.** A megfelelő védőruházat csökkenti a kirepülő forgácsanyag és a fűrészláncsal való véletlen érintkezés okozta sérülések veszélyét.
- e) **Ne dolgozzon a láncfűrészsel fán, létrán, tetőről vagy nem stabil felületről.** Az ilyen módon történő üzemeltetés esetén komoly sérülésveszély áll fenn.
- f) **Mindig ügyeljen arra, hogy stabilan álljon, és csak akkor használja a láncfűrész, ha**
- stabil, biztonságos, egyenes talajon áll.** Csúszós talajon vagy instabil felületen elveszítheti az egyensúlyát vagy elveszítheti uralmát a láncfűrész felett.
- g) **Feszülő ág vágása esetén számoljon azzal, hogy az ág visszacsapódik.** Amikor a farostok feszülése megszűnik, a faszécs ág eltalálhatja a felhasználót és/vagy kiránthatja a láncfűrész az irányítása alól.
- h) **Legyen különösen óvatos aljnövényzet vagy fiatal fák vágása során.** A vékony anyag beleakadhat a fűrészláncba és Ön felé csapódhat vagy kimozdíthatja Önt az egyensúlyából.
- i) **A láncfűrész az elülső markolaton fogva, kikapcsolt állapotban, a fűrészláncot a testétől elfordítva vigye. A láncfűrész szállítása vagy tárolása esetén mindig húzza fel a védőburkolatot.** A láncfűrész figyelmes használata csökkenti annak a valószínűségét, hogy véletlenül hozzáér a mozgó fűrészlánchoz.
- j) **Kövesse a kenésre, a láncfeszítésre, valamint a vezetősín és a lánc cseréjére vonatkozó utasításokat.** A nem szakszerűen megfeszített vagy kent lánc elszakadhat vagy növelheti a visszaütés kockázatát.
- k) **Csak fát fűrészljen. Ne használja a láncfűrész nem rendeltetése szerinti munkákhoz. Példa: Ne használja a láncfűrész fém, műanyag, falazat vagy nem fából lévő építőanyagok fűrészeléséhez.** Veszélyes helyzeteket okozhat, ha a láncfűrész

nem rendeltetésszerű munkákhoz használja.

- l) **Ne próbáljon meg kivágni egy fát, amíg nincs tisztában a kockázatokkal és azok megelőzésével.** A dőlő fa súlyos sérülést okozhat a felhasználó vagy más személyek számára.

## Visszacsapódás elleni óvintézkedések



Figyelem, visszacsapódás! Munkavégzés közben ügyeljen a gép visszacsapódására. Fennáll a sérülések veszélye! A visszacsapódásokat elővigyázatossággal és a helyes fűrészelési technikával megelőzheti.

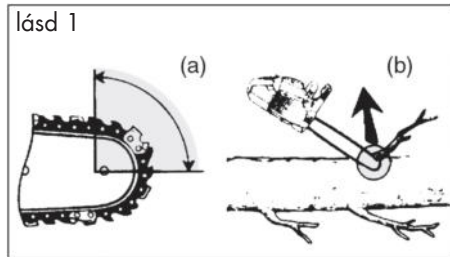

- A visszacsapódás akkor következhet be, ha a vezetősín csúcsa hozzáér egy tárgyhoz, vagy ha a fa elhajlik, és a fűrészlánc beszorul a metszésbe (ld. 1. ábra/B. ábra).
- A síncsúccsal való érintkezés némely esetben váratlan hátrafelé irányuló reakcióhoz vezethet, melynél a vezetősín erősen felfelé és a kezelőszemély irányába csapódik (ld. 1. ábra/A. ábra).
- A fűrészlánc vezetősín felső peremébe történő beszorulása a sínt hevesen visszalökheti a kezelő irányába.
- E reakciók mindegyike előidézheti,

hogyan elveszti a kontrollt a fűrész felett és esetleg súlyosan megsérülhet. Ne hagyatkozzon kizárólag a láncfűrészbe beépített biztonsági szerkezetekre. Egy láncfűrész alkalmazójaként különböző intézkedéseket kell tennie a baleset- és sérülésmentes munka érdekében.

A visszacsapódás az elektromos szerszámgép helytelen vagy hibás használatának következménye és a lent leírt megfelelő óvintézkedésekkel megakadályozható:

- A fűrész tartsa szorosan mindkét kezével, miközben a hüvelykujja és az ujjai körbefogják a láncfűrész nyeleit. Vigye testét és karjait olyan helyzetbe, melyben ellen tud állni a visszacsapódás erejének.** Megfelelő intézkedések megtétele esetén a kezelő személy uralni tudja a visszacsapódás közben fellépő erőket. Soha ne engedje el a láncfűrész t.
- Kerülje az abnormalis testtartást és ne fűrészeljen vállmagasság felett.** Így elkerülhető a síncsúccsal való véletlen érintkezés és váratlan helyzetekben jobban uralható a láncfűrész.
- Mindig a gyártó által előírt pótsíneket és fűrészláncokat alkalmazza.** A hibás pótsínek és fűrészláncok a lánc elszakadásához és/vagy visszacsapódáshoz vezethetnek.
- Tartsa be a gyártó fűrészlánc élezésére és karbantartására vonatkozó utasításait.** A túl alacsony mélységhatárolók növelik a visszacsapódásra való hajlamot.



- e) **Kövesse az összes utasítást, ha anyaglerakódást távolít el a láncfűrészből, eltávolítja a láncfűrész vagy karbantartást végez rajta. Győződjön meg arról, hogy a kapcsoló ki van kapcsolva és az akkumulátor ki van véve.**A láncfűrész véletlen működése anyaglerakódások eltávolítása vagy karbantartási munkák során súlyos sérüléseket okozhat.

## További biztonsági utasítások

- Figyelmesen kövesse a jelen használati útmutatóban leírt karbantartási, ellenőrzési és javítási utasításokat. A sérült védőberendezéseket és alkatrészeket szerviz-szolgálatunkkal kell szakszerűen megjavíttatni vagy kicseréltetni, amennyiben a használati útmutatóban nincs másképp feltüntetve.
- Úgy fektesse le a hálózati csatlakozóvezetékét, hogy az ne akadjon ágakba vagy hasonlókba fűrészelés közben.
- Javasoljuk, hogy a felhasználó, aki első alkalommal használ ilyen készüléket, gyakorolja legalább a rönkök vágását egy fűrészbakon vagy állványon.
- Lejtőn történő fűrészelési munka esetén álljon mindig a fatörzs fölött. Annak érdekében, hogy az „átfűrészelés” pillanatában ne veszítse el uralmát a készülék felett, csökkentse a rányomást a vágás vége felé, de az elektromos láncfűrész markolatait ekkor is tartsa erősen. Ügyeljen arra, hogy a fűrészlánc ne érjen a talajhoz. A vágás befejezését követően várja meg amíg az elektromos láncfűrész teljesen leáll és csak ezután távolítsa el az elektromos láncfűrész. Mindig

kapcsolja ki az elektromos láncfűrész motorját, ha egyik fától a másikhoz megy.

- A fáról el kell távolítani a szennyeződést, köveket, laza fakérget, szögeket, kapcsokat és huzalokat.
- Ne használjon olyan tartozékokat, amelyeket a PARKSIDE nem ajánl.** Ez áramütést vagy tüzet okozhat.

## MARADÉK RIZIKÓ

Akkor is, ha Ön az elektromos szerszámát az előírásoknak megfelelően használja, mindig fennáll egy bizonyos maradék rizikó. A következő veszélyek léphetnek fel az elektromos szerszám felépítésével és kivitelezésével kapcsolatban:

- vágási sérülések
- halláskárosodás, amennyiben nem viselne megfelelő fülvédőt.
- egészségkárosodás, amely a kéz és a kar rezgéséből következik, amennyiben a berendezést hosszabb időn keresztül használná vagy azt nem az előírásoknak megfelelően vezetné vagy karbantartaná.



Figyelem! A jelen elektromos szerszám üzem közben elektromágneses mezőt gerjeszt. Ez a mező bizonyos körülmények között aktív vagy passzív módon orvosi implantátumokat befolyásolhat. Annak érdekében, hogy a komoly vagy halálos sérülések veszélyét csökkentsék, az orvosi implantátumokat viselő személyeknek ajánljuk, konzultáljanak orvosukkal és az orvosi implantátum gyártójával, mielőtt használnák a gépet.



**Vegye figyelembe a Parkside X 20 V Team akkumulátor és töltő használati útmutatójában lévő töltésre és helyes használatra vonatkozó biztonsági utasításokat és tudnivalókat. A töltés részletes leírása és további információk ebben a külön használati útmutatóban találhatóak.**

## Töltés



**Ne tegye ki az akkumulátort szélsőséges körülményeknek, például hőnek és ütésnek. Sérülésveszély áll fenn kifolyó elektrolit oldat miatt! Ha a szembe vagy bőrre kerül, öblítse le az érintett helyet vízzel vagy semlegesítővel és forduljon orvoshoz.**



**Az akkumulátort csak száraz helyiségekben töltsen. Az akkumulátor külső felületének tisztának és száraznak kell lenni, mielőtt csatlakoztatja a töltőt. Áramütés okozta sérülésveszély áll fenn.**



A PARKSIDE X 20 V Team sorozat akkumulátorait csak a PARKSIDE X 20 V Team sorozat töltőjével töltsen.

- Töltsen fel az akkumulátort az első használat előtt.
- Minden esetben vegye figyelembe az érvényes biztonsági utasításokat, valamint a környezetvédelmi előírásokat és utasításokat.

## Akkumulátor töltése



Töltés előtt hagyja lehűlni a felmelegedett akkumulátort. Töltsen fel az akkumulátort (16), ha a töltésszint-kijelzőnek (E 24) már csak a piros LED-je világít.

1. Adott esetben vegye ki az akkumulátorokat (16) a készülékből.
2. Csúsztassa az akkumulátorokat (16) egy PARKSIDE X 20 V Team gyártmányú töltő töltőnyílásába.
3. Csatlakoztassa a töltőt egy csatlakozóaljzathoz.
4. Feltöltést követően válassza le a töltőt a hálózatról.
5. Húzza ki az akkumulátorokat (16) a töltőből.

### A töltőn lévő LED-kijelzések áttekintése:

**Zöld LED világít behelyezett akkumulátor nélkül:** A töltő használatra kész.

**Zöld LED világít:**

Az akkumulátor fel van töltve.

**Piros LED világít:** Az akkumulátor töltése folyamatban van.

**Piros LED villog:** Túlmelegedés

**Piros és zöld LED villog:**

Az akkumulátor meghibásodott

## Összeszerelés



**A láncfűrészsel végzett munka közben viseljen mindig védőkesztyűt. Csak eredeti alkatrészeket használjon. Sérülésveszély áll fenn.**

A készülék használata előtt:

- feszítse meg a fűrészláncot
- töltsön be láncolajat
- töltsen fel és helyezze be **mindkét** akkumulátort

- ellenőrizze az automata olajozó rendszert és a láncfék működését.

## B Fűrészlánc és vezetősín felszerelése





Kapcsolja ki a készüléket és vegye ki az akkumulátorokat a készülékből a készüléken történő bármilyen munkavégzés előtt.

1. Fektesse a fűrész láncot egy vízszintes felületre.
2. Forgassa a rögzítő csavart (11) **az óramutatóval ellenkező irányban** () és távolítsa el a lánckerék burkolatát (13).
3. Terítse ki a fűrészláncot (6) egy hurokban úgy, hogy a vágóélek az óramutató járásával megegyező irányba álljanak. A fűrészlánc (6) beállításához igazodjon a lánckerék (20) alatt lévő szimbólumhoz.



A fűrészlánc mozgási iránya

4. Helyezze be a fűrészláncot (6) a kard hornyába. Tartsa a kardot (4) az összeszereléshez egy kb. 45 fokos szögben felfelé annak érdekében, hogy a fűrészláncot (6) könnyebben fel lehessen tenni a láncfogaskerekre (20).
5. Helyezze fel a láncvezető lapot (7) és a fűrészláncot (6) a sínacspszegre (19). A láncvezető lap akkor van megfelelően felhelyezve, ha a sínacspszegtől (19) jobbra lévő csap (19a) a láncvezető lap hosszúka nyílásába illeszkedik. Normális jelenség, ha a fűrészlánc (6) belóg.
6. Helyezze fel a lánckerék-védőburkolatot (13). Közben a lánckerék-védőburkolat (13) belső oldalán lévő láncfeszítő csapot (21) a láncfeszítő csap befogójába (22) kell vezetni.

7. Húzza meg kissé a lánckerék-védőburkolat () rögzítőcsavarját (11).
8. Feszítse elő a fűrészláncot (6) úgy, hogy a láncc-gyorsrögzítő rendszer csavarját (12) elforgatja az óramutató járásával megegyező irányba.
9. Húzza meg erősen a lánckerék-védőburkolat rögzítőcsavarját (11) ()



Légy óvatos! Kenjük a Elektromos láncfűrész.

Kérjük, vegye figyelembe, hogy az elektromos láncfűrész, olaj-és olaj használat után lehet szivárgás, ha tárolják az oldalon, vagy a fejét. Ez egy normál folyamat, a szükséges szellőző nyílás a tetején a tartály, és nincs oka a panasz eredményéről. Minden elektromos láncfűrész ellenőrzött és vizsgált olaj előállítása során, egy kis pihenés a tartály lehet, annak ellenére, hogy kiürítése, ami könnyen kiszúrták a ház olaj szállítása során. Kérjük, tiszta a ház, egy ronggyal

A fűrészlánc cseréje előtt meg kell tisztítani a szennyeződéstől a vezetősín hornyait, mert a lerakódott szennyeződés miatt a láncc esetleg kiugrik a sínből. A lerakódott szennyeződés magába szívhatja a láncc olaját. Ennek az lehet a következménye, hogy a lánccolaj nem, vagy annak csak egy kis része jut el a sín alsó részére és ezáltal csökken az olajozás.

## Fűrészlánc megfeszítése

A rendszeres láncfeszítés a felhasználó biztonságát szolgálja, és csökkenti, illetve megakadályozza a fűrészlánc kopását és rongálódását. Javasoljuk a felhasználónak, hogy a munka megkezdése előtt, és

körülbelül 10 perces időközönként ellenőrizze a lánc feszességét, és szükség esetén korrigálja. Fűrészelés közben felmelegszik a lánc, és ezáltal kissé kitágul. Ezzel a „meghosszabbodással” különösen új láncok esetén kell számolni.

**!** A lánc utánhúzása vagy cseréje ne forró állapotban történjen, mivel lehűlés után kissé összehúzódik. Ennek figyelmen kívül hagyása a vezetősín vagy a motor károsodását okozhatja, mivel a lánc túl szorosan van a vezetőlemezen. A láncfeszítés és a lánc kenése jelentős mértékben befolyásolja a lánc élettartamát.

A lánc akkor van szabályszerűen meghúzva, ha a vezetősín alsó részén nem lóg be és kesztyűs kézzel egészen körbe húzható. Ha a fűrészláncot 9 N (kb. 1 kg) húzóerővel terheljük, a fűrészlánc és vezetősín között ne legyen több mint 2 mm távolság.

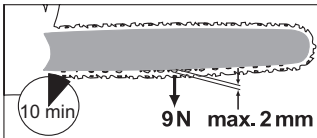

**!** Kapcsolja ki a készüléket és vegye ki az akkumulátorokat a készülékből a készüléken történő bármilyen munkavégzés előtt.

- G**
1. Bizonyosodjon meg róla, hogy a láncfék meg van engedve ill. hogy a láncfék-kar az elülső fogantyúhoz van nyomva. (4).
  2. Engedje meg a rögzítő csavart (11) (  ).
  3. A fűrészlánc feszítéséhez forgassa el a lánc-gyorsrögzítő rendszer csavarját (12) az óramutató járásával megegyező irányba.

A feszesség lazításához forgassa el a csavart (12) az óramutató járásával ellentétes irányba.

4. Húzza meg a rögzítő csavart (11) (  ).

**i** Új fűrészláncot max. 5-szöri használat után újra kell állítani.

## Lánckenés

**i** A vezetősín és a lánc sohasem fusson olaj nélkül. Ha az elektromos láncfűrész túl kevés olajjal üzemelteti, a vágóteljesítmény és a fűrészlánc élettartama csökken, mivel a lánc gyorsabban eltompul. Úgy veszi észre, hogy túl kevés az olaj, hogy füst képződik vagy elszíneződik a vezetősín.

A láncfűrész olajozását automata végzi. Amint dolgozik a motor, az olaj a vezetősínre folyik.

**!** Kapcsolja ki a készüléket és vegye ki az akkumulátorokat a készülékből a készüléken történő bármilyen munkavégzés előtt.

## Láncolaj betöltése:

- Rendszeresen ellenőrizze az olajsztintkijelzőt (10) és töltsön be olajat, ha az olaj szintje elérte az olajsztintkijelző „MIN” minimum szint jelölését.
- i** A „minimum szint jelölés” az olajsztint-kijelző (10) alsó vonala. Az olajtartály kapacitása 180 ml olaj.
- Használjon olyan lánckenő olajat, amely csekély arányban tartalmaz tapadó adalékanyagokat. Súrlódást és kopást csökkentő

adalékokat tartalmazó Lánckenő olaj és bio lánckenő olaj internetes boltunkon keresztül szerezhető be.

- Hosszabb üzemszünet előtt ürítse le az olajtartályt (6-8 hét).

- D**
1. Csavarja le az olajtartály-sapkát (9) és töltsé a láncolajt a tartályba.
  2. Az esetleg melléfolyt olajt törölje le és csavarja a tartályra a sapkát.



**Mindig kapcsolja ki a készüléket és hagyja lehűlni a motort, mielőtt betöltené a láncolajt. Az olaj túlfolyása miatt égésveszély áll fenn.**

## **E** Akkumulátorok behelyezése/kivétele

1. Az akkumulátorok (16) készülékbe történő behelyezéséhez csúsztassa be az akkumulátorokat a készülékbe a vezetősínek (23) mentén. Hallhatóan bekattannak.
2. Az akkumulátorok (16) készülékből történő kivételéhez nyomja meg az akkumulátorokon lévő kireteszelő gombot (A 16a) és húzza ki az akkumulátorokat.

## **A** lánCFűrész kezelése



Csak akkor kapcsolja be a készüléket, ha a lánCvezető lap, a fűrészlánC és a lánCkerék-védőburkolat megfelelően fel van szerelve.  
Indításakor ügyeljen a stabil álló helyzetre. A beindítás előtt győződjön meg arról, hogy a lánCfűrész semmihez nem ér hozzá.



Figyelem! A fűrészlánC olajnyomokat hagyhat, lásd Üzembe helyezés.

## **F** Bekapcsolás



A készüléket csak **két** behelyezett, Parkside X 20 V Team gyártmányú akkumulátorral lehet működtetni.

1. Adott esetben helyezze be az akkumulátorokat (16) a készülékbe (lásd „Akkumulátorok behelyezése/kivétele”).
2. Indítás előtt ellenőrizze,
  - hogy van-e elegendő lánCcolaj a tartályban és szükség esetén töltsön be lánCcolajt (lásd „LánCcolaj betöltése”).
  - az akkumulátorok töltöttségi szintjét.
3. Engedje ki a lánCféket; ehhez tolja a lánCfékező kart/elűlső kézvédőt (5) az elűlső markolathoz (4).
4. Tartsa erősen a készüléket két kézzel, jobb kezével a hátsó (1), bal kezével pedig az elűlső markolatot (4) fogva. A hüvelykujjnak és az ujjaknak szorosan körbe kell fogniuk a markolatokat.
5. A készülék aktiválásához először nyomja meg a töltésszint-kijelző gombot (E 26).
6. A bekapcsoláshoz tolja a kapcsolózárt (3) a jobb hüvelykujjával előre és nyomja meg a be-/kikapcsolót (2). Engedje el a kapcsolózárt (3).
7. A készülék kikapcsol, ha elengedi a be-/kikapcsolót (2). Tartós működtetés nem lehetséges.

## **Túlterhelés kijelzés**

Túlterhelés esetén villog a töltésszint-kijelző (E 24) piros és sárga LED-je.

## Töltésszint-kijelző

 Nyomja meg a töltésszint-kijelző gombot (E 26). Világítanak a kezelőpanelen lévő LED-ek.

Az akkumulátorok töltöttségi szintjét a töltésszint-kijelző (E 24) megfelelő LED-lámpáinak világítása jelzi.

### 3 LED világít (piros, narancssárga és zöld):

Akkumulátor fel van töltve

### 2 LED világít (piros és narancssárga):

Akkumulátor részben fel van töltve

### 1 LED világít (piros):

Akkumulátor töltése szükséges

## E Láncsebesség átállítása

A láncsebesség kiválasztásához való gomb (27) megnyomásával válthat a 15 és 20 m/s láncsebesség között.

A láncsebesség-kijelző (25) 1-es vagy 2-es fokozatának világításán láthatja, hogy milyen láncsebességgel működik éppen a készülék.

1-es fokozat: 15 m/s 2-es fokozat: 20 m/s

 2-es fokozaton a láncsebesség 25 m/s, ha a készüléket kettő „Smart PAPS 208 A1” 8 Ah Performance akkumulátorral használja.

## G A láncfék ellenőrzése

 A fűrészlánc nem forog, ha a láncfék be van húzva.

### 1. módszer:

1. Helyezze a készüléket egy stabil, egyenletes felületre. Nem szabad semmilyen tárgyhoz érnie.

2. Működtesse a láncfékező kart (5).
3. Helyezze be az akkumulátorokat (16) a készülékbe. Egy figyelmeztető hang hallható. Egy figyelmeztető hang hallható.  
A láncfék működik.
4. Engedje ki a láncfékét.

### 2. módszer:

1. Helyezze a készüléket egy stabil, egyenletes felületre. Nem szabad semmilyen tárgyhoz érnie.
2. Működtesse a láncfékező kart (5).
3. Tartsa erősen a készüléket két kézzel, jobb kezével a hátsó (F 1), bal kezével pedig az elülső markolatot (F 4) fogva. A hüvelykujjnak és az ujjaknak szorosan körbe kell fogniuk a markolatokat.
4. Kapcsolja be a készüléket. Egy figyelmeztető hang hallható. Villog a bekapcsolt láncfék jelzője (29) A láncfék működik.
5. Engedje el a be-, kikapcsolót (2).



**Ha a láncfék nem működik megfelelően, nem szabad használni a készüléket. A tovább mozgó fűrészlánc miatt sérülésveszély áll fenn. Javítsa meg a készüléket ügyfélszolgálatunkkal.**

## Az olaj-automata ellenőrzése

Ellenőrizze munkakezdés előtt az olajállást és az olaj-automatát.

- Kapcsolja be a készüléket és tartsa egy világos felület fölé. A készülék nem érhet a talajhoz.  
Ha olajfolt látható, akkor a készülék kifogástalanul működik.



Olajnyom észlelése esetén tisztítsa meg az olajvezetőt vagy ügyfélszolgálatunkkal javítsa meg az elektromos láncfűrészét.



Tisztítsa meg az olajkivezető csatornát (30), hogy biztosítva legyen a fűrészlánc automatikus olajozása működés közben.

Használjon egy ecsetet vagy egy törlőkendőt az olajkivezető csatornában lévő maradványok eltávolításához.



## Láncvezető lap cseréje

1. Kapcsolja ki a készüléket és vegye ki az akkumulátorokat (A 16) a készülékből.
2. Fektesse a fűrészét egy vízszintes felületre.
3. Forgassa el a rögzítőcsavart (11) és a lánc-gyorsrögzítő rendszer csavarját (12) az óramutató járásával ellentétes irányba a láncfeszesség meglazításához és a lánckerék burkolatának (13) eltávolításához.
4. Vegye le a vezetősínt és a fűrészláncot. Tartsa a kardot (7) a leszereléshez egy kb. 45 fokos szögben felfelé annak érdekében, hogy a fűrészláncot (5) könnyebben le lehessen venni a láncfogaskerékről (20).
5. Cserélje ki a vezetősínt és szerelje fel a vezetősínt és a láncot a „Fűrészlánc és vezetősín felszerelése” fejezetben leírtak szerint



Engedélyezett láncvezető lapok:  
Oregon 164MLE041(112329),  
Trilink M1431656-1041TL.



Feszítse meg a fűrészláncot az „Összeszerelés” fejezetben leírtak szerint.

## Fűrészelési technikák

### Általános tudnivalók



Vegye figyelembe a zajvédelmi és a helyi előírásokat a favágás során. Helyi rendelkezések alkalmassági vizsgát írhatnak elő. Érdeklődjön az erdőigazgatóságnál.

- A fáról el kell távolítani a szennyeződést, köveket, laza fakérget, szögeket, kapcsokat és huzalokat.
- Lejtőn történő fűrészelési munka esetén álljon mindig a fatörzs fölött.
- Annak érdekében, hogy az „átfűrészelés” pillanatában ne veszítse el uralmát a készülék felett, csökkentse a rányomást a vágás vége felé, de a láncfűrész markolatait ekkor is tartsa erősen. Ügyeljen arra, hogy a fűrészlánc ne érjen a talajhoz. A vágás befejezését követően várja meg amíg a láncfűrész teljesen leáll és csak ezután távolítsa el a láncfűrészét.
- Mindig kapcsolja ki a láncfűrész motorját, ha egyik fától a másikhoz megy.
- Minden vágásnál helyezze el stabilan a karmos ütközőt és csak ezt követően kezdjen fűrészelni.
- Jobban tudja ellenőrizni a vágást, ha a fűrészlap alsó részével (a láncot húzva) és nem a felső részével (a láncot tolvá) fűrészeli.
- A fűrészláncnak átfűrészelés közben és után nem szabad érintenie a talajt vagy más tárgyat.
- Ügyeljen arra, hogy a fűrészlánc ne szoruljon a vágásba és a fa ne törjön vagy hasadjon.
- Vegye figyelembe a visszavágás elleni óvintézkedéseket (lásd a Biztonsági utasítások fejezetben).

- Lejtőn történő fűrészelési munka esetén álljon mindig a fatörzs fölött. Annak érdekében, hogy az „átfűrészelés” pillanatában ne veszítse el uralmát a készülék felett, csökkentse a rányomást a vágás vége felé, de az elektromos láncfűrész markolatait ekkor is tartsa erősen. Ügyeljen arra, hogy a fűrészlánc ne érjen a talajhoz. A vágás befejezését követően várja meg amíg az elektromos láncfűrész teljesen leáll és csak ezután távolítsa el az elektromos láncfűrész motorját, ha egyik fától a másikhoz megy.



**Ha a fűrészlánc beszorul, ne próbálja erőszakkal kihúzni az elektromos láncfűrész. Sérülés veszélye áll fenn. Kapcsolja ki a motort és használjon emelőkart vagy éket a láncfűrész kiszabadításához.**

## Darabolás

A darabolás a kivágott fatörzsek kis darabokra fűrészelése. Ügyeljen arra, hogy stabilan álljon és testsúlya egyenletesen legyen elosztva a két lábán. A fatörzset ajánlott ágakkal, gerendákkal vagy ékekkel alá- és megtámasztani.

- Ügyeljen arra, hogy a fűrészlánc fűrészelés közben ne érjen a talajhoz.
- Ügyeljen a stabil álló helyzetre és lejtős területen álljon a fatörzs fölött. Annak érdekében, hogy az „átfűrészelés” pillanatában ne veszítse el uralmát a készülék felett, csökkentse a rányomást a vágás vége felé, de a láncfűrész

markolatait ekkor is tartsa erősen. A vágás befejezését követően várja meg amíg a láncfűrész teljesen leáll és csak ezután távolítsa el a láncfűrész. Mindig kapcsolja ki a láncfűrész motorját, ha egyik fától a másikhoz megy.

### I 1. A fatörzs a talajon fekszik:

Fűrészelje át teljesen a fatörzset felülről és ügyeljen arra, hogy a vágás végén ne érjen a talajhoz. Ha lehetőség van a fatörzs megfordítására, fűrészelje át 2/3 részig. Ezután fordítsa meg a fatörzset és fűrészelje át teljesen a fatörzset felülről.

### J 2. A fatörzs egyik végére van támasztva:

Először fűrészelje át a fatörzs átmérőjének 1/3-át alulról felfelé (a láncvezető lap felső oldalával), hogy elkerülje a forgácsképződést. Ezt követően fűrészeljen fentről lefelé (a láncvezető lap alsó oldalával) az első vágat felé, hogy elkerülje a beakadást.

### K 3. A fatörzs mindkét végén alá van támasztva:

Először fűrészelje át fentről lefelé (a láncvezető lap alsó oldalával) a fatörzs átmérőjének 1/3-át. Ezt követően fűrészeljen lentől felfelé (a láncvezető lap felső oldalával), amíg a vágások találkoznak.

### L 4. Fűrészelés fűrészbakon:

Tartsa erősen a készüléket két kézzel és vezesse a gépet fűrészelés közben a teste előtt. Ha átvágta a törzset, vezesse el a gépet a testétől jobbra (1). Tartsa bal karját olyan egyenesen, amennyire lehet (2). Ügyeljen a leeső farönkre. Úgy álljon,



hogy a levágott rönk ne jelentsen veszélyt. Ügyeljen a lábaira. A levágott rönk sérülést okozhat, ha leesik. Tartsa az egyensúlyát (3).

## M Ágazás

Az ágazás az ágak és gallyak kivágott fáról történő eltávolítását jelenti.



Sok baleset történik az ágazás során. Soha ne fűrészljen le ágakat, ha a fatörzsön áll. Ügyeljen a visszaütési területre, ha az ágak feszülnek.

- A támasztó ágakat csak a darabolás után távolítsa el.
- A feszülő ágakat alulról felfelé kell fűrészelni, hogy megakadályozza a készülék megakadását.
- Vastagabb ágak lefűrészélése esetén alkalmazza ugyanazt a technikát, mint a darabolásnál.
- Dolgozzon a fatörzstől balra és a lehető legközelebb a készülékhez. Lehetőség szerint a készülék súlya a fatörzsön nyugszik.
- A fatörzs túloldalán lévő ágak lefűrészeléséhez változtassa meg a helyet, ahol áll.
- Az elágazó ágakat egyenként kell visszavágni.
- Az ágazás során először hagyja a lefelé álló és a fát támasztó, nagyobb ágakat. A kisebb ágakat (lásd **M**) egyetlen vágással kell levágni.

## Fakivágás



**Fakivágáshoz sok tapasztalat szükséges. Csak akkor döntsön fát, ha biztosan tudja kezelni az elektromos láncfűrész.**

## Semmiféleképpen ne használja az elektromos láncfűrész, ha bizonytalannak érzi magát.

- Ügyeljen arra, hogy a munkavégzés közelében ne tartózkodjanak emberek vagy állatok. A biztonsági távolság a kivágandó fa és a legközelebbi munkahely között 2 ½ fahossznyit tegyen ki.
- Ügyeljen a döntés irányára: A felhasználónak tudni kell biztonságosan mozogni a kivágott fa közelében, hogy a fát könnyen darabokra tudja vágni és le tudja ágazni. Ügyeljen arra, hogy a dőlő fa ne akadjon bele egy másik fába. Vegye figyelembe a természetes dőlési irányt, ami a fa hajlásától és görbületétől, a szél irányától, a nagyobb ágak elhelyezkedésétől és az ágak számától függ.
- Lejtős területen álljon a kivágandó fa fölött.
- A 15-18 cm átmérőjű kisebb fákat általában egy vágással át lehet fűrészelni.
- Nagyobb átmérőjű fák esetében ékvágásokat és egy döntő vágást kell csinálni (lásd „**O** 3. Döntőberovás” és „**O** 4. Döntővágás”).
- Amennyiben egyidejűleg két vagy több személy vágja méretre és dönti a fát, akkor a fát kivágó és méretre vágó személy közötti távolságnak a kidöntendő fa magasságának kétszeresét kell elérnie. Fa kidöntésénél ügyelni kell arra, hogy a dőlő fa ne veszélyeztessen másokat, ne érjen ellátóvezetékhez és ne okozzon anyagi kárt. Ha egy fa ellátóvezetékhez ér, haladéktalanul tájékoztassa az energiaszolgáltató vállalatot.

- A fáról el kell távolítani a szennyeződést, köveket, laza fakérget, szökeket, kapcsokat és huzalokat.



**Ne vágjon ki fát, ha erős vagy változó szél fúj, anyagi kár veszélye áll fenn, vagy ha a fa vezetékekbe ütközhet.**



Közvetlenül a fűrészelés befejezése után csapja fel a fülvédőt, hogy halhassa az esetleges hangokat vagy vészjelzést.

### **T 1. Gallyazás:**

Lefelé lógó ágakat az ág felső oldaláról kezdjen vágni. Ne gallyazzon sohasem vállmagasság felett.

### **N 2. Menekülési lehetőség biztosítása:**

Távolítsa el a fa körül az aljnövényzetet, hogy megkönnyítse a visszavonulást. A menekülési út (1) kb. 45°-os szögben álljon a fa tervezett dőlési irányához (2).

### **O 3. Döntőberóvás (A):**

Vágja a döntőberóvást abban az irányban, amerre a fa dőljön. Kezdje az alsó, vízszintes vágással. A vágásmélység megközelítőleg a törzs átmérőjének 1/4-e kell legyen. Csak egy olyan, körülbelül 45°-os vágószögű ferde befűrészélést végezzen, felülről, amely pontosan az alsó befűrészeléshez ér.

Így a második ékvágás bevágása során elkerülheti a fűrészlánc vagy a vezetősín beszorulását.



**Ne álljon sohasem berótt fa elé.**



### **4. Döntővágás (B):**

A döntővágást a törzs másik oldaláról végezze úgy, hogy a fatörzstől balra álljon és a fűrészláncot húzva fűrészljen. A döntővágásnak vízszintesen kell haladnia kb. 5 cm-re a vízszintes beróvás felett.

A döntővágás olyan mély legyen, hogy a döntővágás és a beróvás vonala közti távolság a törzs átmérőjének legalább 1/10-ét tegye ki. A törzs nem átmetszett részét törésmutatónak nevezzük.

A stég megakadályozza, hogy elforduljon a fa és helytelen irányba dőljön. A stéget nem szabad átfűrészelni.



5. A fának akkor kell dőlnie, ha a döntővágás már közel van a stéghez. Ha úgy látja, hogy a fa helytelen irányba dől vagy visszahajlik és a fűrészlánc megakad, akkor szakítsa félbe a döntővágást, és a vágás szétfeszítéséhez és a fa mozgatásához használjon fa-, műanyag- vagy alumíniumékeket. Töljön egy éket vagy emelőrudat a döntővágásba, amint a vágás mélysége ezt megengedi, hogy meggátolja a vezetősín beszorulását.



6. Ha a törzs átmérője nagyobb, mint a vezetősín hossza, végezzen két vágást.



Tapasztalatlan felhasználóknak biztonsági okokból nem ajánljuk olyan fák döntését, amelyek átmérője nagyobb, mint a vezetősín hossza.

7. A döntővágás elvégzése után a fa vagy magától dől ki vagy döntőék ill. emelőkar segítségével.



**Amint a fa dőlni kezd, húzza ki a fűrészelt a vágásból, állítsa le a motort, tegye le az elektromos**

**láncfűrész és a visszavonulásra előrelátott úton hagyja el a munkahelyet. Ügyeljen a leeső ágakra és a botlásveszélyre.**

## Készülék csatlakoztatása a Parkside alkalmazáshoz

**i** Csak **Smart Performance** akkumulátorokat lehet csatlakoztatni a Parkside alkalmazáshoz. A készülék az akkumulátoron keresztül csatlakozik az alkalmazáshoz.

1. Helyezzen be **Smart Performance** akkumulátorokat (E 16) a készülékbe. Ezek hallhatóan bekattannak.
2. Nyomja meg a töltésszint-kijelző gombot (E 26)  
A készülék ezzel aktiválva van és a Smart-LED  (E 28) villog (röviden).
3. Aktiválja a Bluetooth® funkciót az okostelefonján.
4. Nyissa meg a Parkside alkalmazást.
5. Válassza ki a  lehetőséget.

**i** Ha már csatlakoztatta az alkalmazáshoz a Smart Performance akkumulátort, amellyel a készüléket használja, akkor megtalálja a készüléket a csatlakoztatott készülékek listájában.

6. Válassza ki a készüléket a listából.

**i** Ha nem áll rendelkezésre, csatlakoztassa a készüléket az alkalmazáshoz az alábbi módon:

1. Válassza ki a „+ Készülék hozzáadása” lehetőséget, vagy ha már társított készülékeket/akkumulátorokat, akkor a + lehetőség a jobb felső sarokban.

2. Kövesse az alkalmazás utasításait.  
Az alkalmazás rendelkezésre álló készülékeket keres a közelben.
3. Válassza ki a készüléket, amit hozzá szeretne adni.
4. Igény esetén átnevezheti a készüléket.  
Erősítse meg a sikeres csatlakozást a „Kész” gombbal vagy válassza ki közvetlenül a „További készülékek hozzáadása” lehetőséget.

A készülék megjelenik  alatt a csatlakoztatott készülékek között és kiválasztható.

**i** A firmware frissítése megváltoztathatja az alkalmazás működését.

## Az alkalmazás funkciói



Válassza ki a készüléket a listából  alatt és akkor az áttekintő oldalra jut.

**i** Az egyes pontokra vonatkozó részletesebb információkért válassza a  lehetőséget.

## Adatvédelmi irányelv

A teljes „ Adatvédelmi szabályzat” a  alatt található.

## Készülék leválasztása és adatok törlése az alkalmazásból

Válassza ki  alatt azt a készüléket, amelyet szeretne eltávolítani és amelynek az adatait törölni szeretné, tartsa lenyomva a kijelölést, majd húzza a képernyő jobb széléről a bal széle felé .

## Problémája van az alkalmazással? - GYIK

1. Válassza ki a  lehetőséget.
2. Válassza ki a  gyakran ismételt kérdéseket.

 Itt megtalálja a gyakran ismételt kérdéseket és a megfelelő válaszokat.

## Karbantartás és tisztítás

 **Karbantartási és tisztítási munkák előtt mindig ki kell kapcsolni a motort és ki kell venni az akkumulátorokat. Sérülésveszély!**  
**A jelen használati útmutatóban nem szereplő javítási és karbantartási munkákat szakszervizünkkel végeztesse el. Csak eredeti pótalkatrészeket használjon.**

**Minden karbantartási és tisztítási munka előtt hagyja lehűlni a gépet. Égési sérülés veszélye áll fenn!**



**Használjon vágásbiztos kesztyűt, ha a fűrészláncsal vagy a láncvezető lappal dolgozik. Vágási sérülés veszélye.**



Kapcsolja ki a készüléket és vegye ki az akkumulátorokat a készülékből a készüléken történő bármilyen munkavégzés előtt.

## Rendszeres karbantartás

Végezze el a következő táblázatban feltüntetett karbantartási műveleteket rendszeresen. A rendszeres karbantartás meghosszabbítja láncfűrészének élettartamát.

Ezen felül optimális vágási teljesítményt ér el és megvédi magát a balesettől.

## Rendszeres karbantartási táblázat

Gépalkatrész	Tennivaló	Minden használat előtt	10 óra üzemeltetés után	Minden használat után
A láncfék elemei	Ellenőrzés, szükség esetén csere	✓		
Lánckerék (F 24)	Ellenőrzés, szükség esetén csere	✓		
Fűrészlánc (A 5)	Ellenőrzés, olajozás, szükség esetén csiszolás vagy csere	✓		
Fűrészlánc (A 5)	Tisztítás, olajozás			✓
Vezetősín (A 4)	Ellenőrzés, tisztítás, olajozás	✓		✓
Vezetősín (A 4)	Megfordítás		✓	
Olaj-automata	Olaj-automata ellenőrzése, esetleg olajkifolyó-csatorna tisztítása vagy javíttatás szakműhelyben	✓		

## Tisztítás

- Tisztítsa meg a gépet minden használat után alaposan. Ezzel meghosszabbítja gépének élettartamát és megvédi magát a balesettől.
- Tartsa a fogantyúkat tisztán, ne tapadjon rájuk benzin, olaj vagy zsír. Szükség esetén tisztítsa meg a fogantyúkat szappanos vízben kimosott, nedves ronggyal. Ne használjon a tisztításhoz oldószert vagy benzint!
- Tisztítsa meg minden használat után a fűrészláncot. Ezt ecsettel vagy kézi seprővel végezze. A lánc tisztításához ne használjon folyadékot. Olajozza meg a láncot tisztítás után kevés láncolajjal.
- A szellőzőnyílásokat és a gép felületét egy ecsettel, kéziseprővel vagy száraz törlőkendővel tisztítsa meg. Ne használjon folyadékot a tisztításhoz.

## Fűrészlánc megolajozása

 Rendszeresen tisztítsa meg és olajozza meg a láncot. Ezzel élesen tartja a láncot és optimális gépteljesítményt ér el. A fűrészlánc nem megfelelő karbantartásából eredő károk esetén a garancia érvényét veszti. Vegye ki az akkumulátorokat és használjon vágásbiztos kesztyűt, ha a láncsal dolgozik.

- Olajozza meg a láncot tisztítás után, 10 óra használat után vagy hetente legalább egyszer, attól függően, hogy melyik következik be előbb.
- Olajozás előtt alaposan meg kell tisztítani a láncvezető lapot és különösen a láncvezető lap fogazatát. Ehhez használjon egy kéziseprűt és egy

száraz törlőkendőt.

- Olajozza meg az egyes láncszemeket egy tühegyű olajozó fecskendő segítségével (szaküzletben kapható). Vigyen fel egy-egy csepp olajat az egyes láncszemek csuklóira és foghegyére.

## A fűrészlánc csiszolása



**Egy szabálytalanul élesített fűrészlánc növeli a visszavágás veszélyét! Használjon vágásálló kesztyűt, ha a láncsal vagy a vezetősínnel dolgozik.**



Egy éles lánc optimális fűrészelési teljesítményt biztosít. Könnyedén vágja a fát, nagy, hosszú forgácsokat faragva. A lánc akkor életlen, ha a vágóberendezést erővel kell a fába nyomni és a faforgácsok egészen aprók. Ha a fűrészlánc nagyon tompa, akkor nem is képződik forgács, csak fűrészpor.

- A lánc fűrészelő részei a vágószemek, amelyek egy vágófogból és egy mélységkorlátozó orrból állnak. Az ezek közti magasságkülönbség határozza meg a élezési mélységet.
- A vágófogak élezésénél a következő értékeket kell figyelembe venni:



- Élezési szög (30°)
- Homlokszög (85°)
- tetőszög (60°)
- Élezési mélység (0,65 mm)
- kerek reszelő átmérő (4,0 mm)



**Az élek megadott mértékeiktől való eltérés növelheti a visszavágás lehetőségét. Fokozott balesetveszély!**

A lánc élesítéséhez speciális szerszámok szükségesek, amelyek biztosítják a kések helyes szögű és mélységű élesítését. A gyakorlatlan felhasználónak ajánljuk, hogy élesítse láncfűrészét szakemberrel vagy szakműhelyben. Ha vállalja a lánc élezését, a szerszámokat pl. a Parksidetől is megvásárolhatja (pl. láncélező készülék).

- S**
1. A szabályszerű élesítéshez elengedhetetlen, hogy a lánc jó feszes legyen.
  2. Az élesítéshez egy 4,0 mm átmérőjű kerek reszelő szükséges.



**Más átmérőjű reszelő károsítja a láncot és veszélyeztethet a munkánál!**

3. Csak belülről kifelé élesítsen. Vezesse a reszelőt a vágófog belső oldalától kifelé. Emelje meg a reszelőt, amikor visszahúzza.
4. Élesítse a fogakat először az egyik oldalon. Fordítsa meg a fűrészláncot és élezze meg a másik oldal fogait.
5. A lánc elhasználódott és ki kell cserélni, ha a vágófogakból már csak kb. 4 mm maradt meg.
6. Az élesítés után az összes vágószemnek egyforma hosszúnak és szélesnek kell lennie.
7. Minden harmadszori élesítés után ellenőrizni kell az élezési mélységet (mélységkorlátozó), és a magasságot egy lapos reszelő segítségével ki kell egyenlíteni. A mélységkorlátozó kb. 0,65 cm-rel álljon a vágófog mögött. A reszelő visszahúzásakor gömbölyítse kissé le a mélységkorlátozót.

## Láncfeszesség beállítása

A láncfeszesség beállítása során az „Montage - Fűrészlánc megfeszítése” alatt leírtakat kel figyelembe venni.

- Kapcsolja ki a készüléket és vegye ki az akkumulátorokat (16) a készülékből.
- Rendszeresen ellenőrizze a lánc feszességét és szükség esetén állítsa be újra. A fűrészlánc 9 N (kb. 1 kg) húzóerővel történő húzása esetén a fűrészlánc és a láncvezető lap távolsága nem lehet nagyobb, mint 2 mm.

## Új fűrészlánc bejáratása

Az új lánc feszessége idővel megenged. Ezért az első 5 vágás után vagy legkésőbb 10 perces fűrészelés után a láncot utána kell állítani.



Engedélyezett fűrészláncok:  
Oregon 90PX056X,  
Trilink CL14356TL



**Ne rögzítse az új láncot sohasem kopott fogaskerekre vagy sérült ill. kopott vezetősínre. A lánc leugorhat vagy elszakadhat. Ennek következtében súlyos sérülések történhetnek.**



**A vezetősín karbantartása**



**Használjon vágásálló kesztyűt, ha a láncon vagy a vezetősínen dolgozik.**

1. Kapcsolja ki a készüléket és vegye ki az akkumulátorokat (16) a készülékből.

2. Vegye le a lánckerék burkolatát, a fűrészláncot és a vezetősínt.
3. Ellenőrizze a vezetősín kopását. Lapos reszelővel távolítsa el a gréteket és egyenesítse ki a vezetőfelületeket.



Ha sérült a láncevezető lap, cserélje ki. Engedélyezett láncevezető lapok: Oregon 164MLE041(112329), Trilink M1431656-1041TL.

4. Tisztítsa meg az olajnyílásokat a vezetősínen, biztosítva ezzel a fűrészlánc üzemeltetése alatt a zavarmentes automata olajozást.
5. Szerelje fel a vezetősínt, a lánccfűrész és a lánckerék burkolatát és húzza meg a lánccfűrész.



Ha az olajadagoló nyílások optimális állapotban vannak és az olajszabályozó beállítása korrekt, akkor a fűrészlánc néhány másodperccel a fűrész beindítása után automatikusan egy kevés olajt dob.

## B

### Megfordítás karbantartása



Használjon vágásálló kesztyűt, ha a láncon vagy a vezetősínen dolgozik.

A vezetősínt minden 10 munkaóra után meg kell fordítani, ezzel biztosítva az egyenletes kopást

1. Kapcsolja ki a készüléket és vegye ki az akkumulátorokat (A 16) a készülékből.
2. Vegye le a lánckerék burkolatát, a fűrészláncot és a vezetősínt.
3. Fordítsa meg a vezetősínt a vízszintes tengelye körül és szerelje fel a vezetősínt és a láncot a „Fűrészlánc

és vezetősín felszerelése” fejezetben leírtak szerint.

Ügyeljen a lánccfűrész mozgási irányára!



Lánccfűrész mozgási iránya

A fűrészlánc (6) beállításához igazodjon a lánckerék-burkolat (20) alatt lévő szimbólumhoz, ha a láncevezető megfordítja.

## Tárolás

- Tárolás előtt tisztítsa meg a készüléket.
- Feltétlenül ürítse ki az olajtartályt, ha több hétig nem működteti a készüléket, mivel a bio-lánccolaj elgyantásodhat és eltömítheti az olajkivezető csatornát (H 30). Ártalmatlanítsa a használt olajat környezetbarát módon (lásd „Ártalmatlanítás/Környezetvédelem”).
- Helyezze fel a lánccvédőtokot.
- A készüléket száraz és portól védett helyen, gyermekektől elzárva kell tartani.

## Eltávolítás és környezetvédelem

Gondosan ürítse ki az olajtartályt. Vegye ki az akkumulátorokat a készülékből és juttassa el a készüléket, a használt olajat, a tartozékokat és a csomagolást környezetbarát újrahasznosításra. Az akkumulátor és a töltő ártalmatlanítására vonatkozó utasítások a külön használati útmutatóban találhatók.



Az áthúzott kerek szeméttároló szimbóluma azt jelzi, hogy ezt a terméket élekciklusa végén nem

szabad a szokásos háztartási hulladékkal ártalmatlanítani.

Az elektromos és elektronikus berendezések hulladékairól szóló 2012/19/EU irányelv: Az elhasználódott elektromos készülékeket külön kell gyűjteni és környezetbarát módon újra kell hasznosítani.

A nemzeti jogba való átültetéstől függően a következő lehetőségek állnak rendelkezésére:

- visszaadás egy értékesítő helyen,
- leadás egy hivatalos gyűjtőhelyen,
- visszaküldés a gyártónak/ forgalmazónak. Meghibásodott beküldött készüléke ártalmatlanítását ingyen elvégezzük

Ez nem érinti a hulladékká vált készülékekhez mellékelt tartozékokat és elektromos alkatrészek nélküli segédeszközöket.

Adja le a készüléket és a hálózati egységet egy hulladékkezelő létesítményben. A felhasznált műanyag és fém alkatrészek külön válogathatók és újrahasznosíthatók. Ezzel kapcsolatban érdeklődjön szervizközpontunkban.



Ne dobja az akkumulátort a háztartási hulladékba, tűzbe (robbanásveszély) vagy vízbe. A sérült akkumulátorok kárt tehetnek a környezetben és károsak lehetnek az egészségre, ha mérgező gőzök és folyadékok szivárognak ki belőlük.

Ártalmatlanítsa az akkumulátorokat a helyi előírásoknak megfelelően. A meghibásodott vagy elhasználódott akkumulátorokat a 2006/66/EK irányelv szerint újra kell hasznosítani. Az akkumulátorokat használt akkumulátorok

gyűjtőhelyén adhatja le, ahol azok környezetbarát újrahasznosításra kerülnek. Érdeklődjön a helyi hulladékkezelő szolgáltatónál vagy szervizközpontunkban. Ártalmatlanítsa az akkumulátorokat lemerült állapotban. Az javasoljuk, hogy takarja le a pólusokat ragasztószalaggal a rövidzárlat ellen. Ne nyissa fel az akkumulátort.

- A használt olajat környezetbarát módon kell ártalmatlanítani – adja le egy hulladékkezelő központban. Ne öntsön használt olajat a csatornába vagy a lefolyóba.

## A Pótalkatrészek / Tartozékok



Pótalkatrészeket és tartozékokat az alábbi honlapon rendelhet: [www.grizzlytools.shop](http://www.grizzlytools.shop)

Ha esetleg problémája akad a rendelési folyamattal kapcsolatosan, kérjük, használja a kapcsolatfelvételi űrlapot. További kérdések esetén forduljon a szervizközponthoz (lásd a(z) 281. oldalon).

Pótalkatrészek és tartozékok rendeléséhez olvassa be a QR-kódot, amely online áruházunkba irányítja Önt.



A termék megnevezése: <b>Akkus láncfűrész 40 V</b>	Gyártási szám: <b>IAN 434681_2304</b>
A termék típusa: <b>PPKSA 40-Li B2</b>	
A gyártó cégneve, címe, e-mail címe: <b>Grizzly Tools GmbH &amp; Co. KG</b> Stockstädter Straße 20 63762 Großostheim Germany E-Mail: service@grizzlytools.de	Szerviz neve, címe, telefonszáma: Szerviz Magyarország Tel.: 06800 21225 E-Mail: grizzly@lidl.hu W+T Környezetvédelmi és Szolgáltató Kft. Dunapart also 138 2318 Szigetszentmárton Tel.: 0624 456 672
Az importáló/ forgalmazó neve és címe: Lidl Magyarország Kereskedelmi Bt., H-1037 Budapest, Rádl árok 6.	

1. A jótállási idő a Magyarország területén, Lidl Magyarország Kereskedelmi Bt. üzletében történt vásárlás napjától számított 5 év, amely jogvesztő. A jótállási idő a fogyasztó részére történő átadással, vagy ha az üzembe helyezést a forgalmazó, vagy annak megbízottja végzi, az üzembe helyezés napjával kezdődik.
2. A jótállási igény a jótállási jeggyel és/vagy a vásárlást igazoló blokkal érvényesíthető. A jótállási jegy szabálytalan kiállítása, vagy átadásának elmaradása nem érinti a jótállási kötelezettség-vállalás érvényességét. Kérjük, hogy a vásárlás tényének és időpontjának bizonyítására őrizze meg a pénztári fizetésnél kapott jótállási jegyet és a vásárlást igazoló blokkot.
3. A vásárlástól számított három munkanapon belül érvényesített csereigény esetén a forgalmazó köteles a terméket kicserélni, feltéve ha a hiba a rendeltetésszerű használatot akadályozza. A jótállási jogokat a termék tulajdonosaként a fogyasztó érvényesítheti az áruházakban, valamint a jótállási tájékoztatóban feltüntetett szervizekben. (A magyar Polgári Törvénykönyv alapján fogyasztónak minősül a szakmája, önálló foglalkozása vagy üzleti tevékenysége körén kívül eljáró természetes személy.)

A jótállás ideje alatt a fogyasztó hibás teljesítés esetén kérheti a termék kijavítását, kicserélését, vagy ha a termék nem javítható vagy cserélhető, vagy az a forgalmazónak aránytalan többletköltséggel járna, illetve a fogyasztó kijavításhoz, kicseréléshez fűződő érdeke alapos ok miatt megszűnt, árleszállítást kérhet, vagy elállhat a szerződéstől és visszakérheti a vételárat. A kijavítás során a termékbe csak új alkatrész kerülhet beépítésre.

4. A fogyasztó a hiba felfedezése után a lehető legrövidebb időn belül köteles a hibát bejelenteni és a terméket a jótállási jogok érvényesítése céljából átadni. A hiba felfedezésétől számított két hónapon belül bejelentett jótállási igényt időben közöltnek

kell tekinteni. A közlés elmaradásából eredő kárért a fogyasztó felelős. A jótállási igény érvényesíthetőségének határideje a termék, vagy fődarabjának kicserélése esetén a csere napján újraindul.

5. A rögzített bekötésű, illetve a 10 kg-nál súlyosabb, vagy tömegközlekedési eszközön nem szállítható terméket az üzemeltetés helyén kell megjavítani. Abban az esetben, ha a javítás a helyszínen nem végezhető el, a termék ki- és visszaszereléséről, valamint szállításáról a forgalmazónak kell gondoskodnia.
6. A jótállás nem áll fenn, ha a hiba a nem rendeltetésszerű használatból, átalakításból, helytelen tárolásból, vagy a használati utasítástól eltérő kezeléssel, vagy bármely a vásárlást követő behatásból fakad, vagy elemi kár okozta, és azt a forgalmazó, vagy a szerviz bizonyítja. A jótállás nem vonatkozik a mozgó kopó alkatrészek (világítótestek, gumiabroncsok stb.) rendeltetésszerű elhasználódására. A szerviz és a forgalmazó a kijavítás során nem felel a termékek a fogyasztó vagy harmadik személyek által tárolt adatokért vagy beállításokért.
7. Fogyasztói jogvita esetén a fogyasztó a megyei (fővárosi) kereskedelmi és iparkamarák mellett működő békéltető testület eljárását is kezdeményezheti.

A jótállás a fogyasztó törvényből eredő szavatossági jogait és azok érvényesíthetőségét nem érinti.

Kijavítást ellenőrző szelvény:

A jótállási igény bejelentésének időpontja:	A hiba oka:
Javításra átvétel időpontja:	A hiba javításának módja:
A fogyasztó részére történő visszaadás időpontja:	
A szerviz bélyegzője, kelt és aláírás:	

Kicserélést ellenőrző szelvény:

A jótállási igény bejelentésének időpontja:
Kicserelés időpontja:
A cserélő bolt bélyegzője, kelt és aláírás:

## A Hibakeresés

Probléma	Lehetséges ok	Hibaelhárítás
A készülék nem indul	Az akkumulátorok (1-6) lemerültek vagy nincsenek behelyezve	Ellenőrizze az akkumulátor töltöttségi szintjét, adott esetben javíttassa meg villamossági szakemberrel
	A be-/kikapcsoló (2) meghibásodott	Javíttassa meg az ügyfélszolgálattal
	A motor meghibásodott	Javíttassa meg az ügyfélszolgálattal
A lánc nem forog és figyelmeztető hang hallható	A láncfék (5) blokkolja a fűrészláncot (6)	Ellenőrizze a láncfékét, adott esetben engedje ki a láncfékét
Rossz vágási eredmény	A fűrészlánc (6) helytelenül van felszerelve	Szerelje fel megfelelően a fűrészláncot
	A fűrészlap (6) tompa	Élesítse meg a vágófogakat vagy helyezzen fel új láncot
	Nem elég feszes a lánc	Ellenőrizze a lánc feszességét
A készülék nehezen mozog, a lánc leugrik	Nem elég feszes a lánc	Ellenőrizze a lánc feszességét
A lánc felforrósodik, a fűrészelés során füst képződik, elszíneződik a sín	Túl kevés a láncolaj	Ellenőrizze az olajsintet és szükség esetén töltsön utána olajat, Ellenőrizze az automata olajozó rendszert és szükség esetén tisztítsa meg az olajkivezető csatornát vagy javíttassa meg az ügyfélszolgálattal

## Spis treści

<b>Wstęp</b> .....	<b>285</b>	<b>Technika piłowania</b> .....	<b>302</b>
<b>Użytkowanie zgodne z przeznaczeniem</b> .....	<b>285</b>	Uwagi ogólne .....	302
<b>Opis ogólny</b> .....	<b>285</b>	Przycinanie na długość .....	302
Zakres dostawy .....	285	Okrzesywanie .....	303
Opis funkcji .....	286	Ścinanie drzew .....	303
Przegląd elementów urządzenia.....	286	<b>Łączenie urządzenia z aplikacją Parkside</b> .....	<b>305</b>
Funkcje bezpieczeństwa .....	286	Funkcje aplikacji.....	306
<b>Dane techniczne</b> .....	<b>287</b>	Dyrektywa dotycząca ochrony danych .....	306
Czas ładowania.....	287	Odtwarzanie urządzenia i usuwanie danych z aplikacji .....	306
<b>Wskazówki bezpieczeństwa</b> ....	<b>288</b>	Problemy z aplikacją? - FAQ .....	306
Symbole użyte w instrukcji obsługi..	288	<b>Konserwacja i czyszczenie</b> .....	<b>306</b>
Piktogramy na urządzeniu .....	289	Czyszczenie .....	306
Ogólne zasady bezpieczeństwa dotyczące narzędzi elektrycznych ..	290	Terminy konserwacji .....	307
Zasady bezpieczeństwa dotyczące pilarek łańcuchowych .....	293	Smarowanie łańcucha piły .....	308
Środki ostrożności przeciwko odrzutom .....	294	Ostrzenie zębów tnących .....	308
Pozostałe uwagi dotyczące bezpieczeństwa .....	295	Regulacja napięcia łańcucha .....	309
Zagrożenia ogólne .....	296	Docieranie nowego łańcucha piły ..	309
<b>Ładowanie</b> .....	<b>296</b>	Konserwacja miecza.....	309
Ładowanie akumulatora .....	297	Obracanie miecza.....	310
<b>Montaż</b> .....	<b>297</b>	<b>Przechowywanie</b> .....	<b>310</b>
Montaż miecza i łańcucha piły .....	297	<b>Utylizacja / ochrona środowiska</b> .....	<b>310</b>
Napinanie łańcucha tnącego.....	298	<b>Części zamienne/akcesoria</b> .....	<b>311</b>
Smarowanie łańcucha.....	299	<b>Rozwiązywanie problemów</b> .....	<b>312</b>
Wkładanie/wyjmowanie akumulatora .....	299	<b>Gwarancja</b> .....	<b>313</b>
<b>Obsługa</b> .....	<b>300</b>	<b>Serwis naprawczy</b> .....	<b>314</b>
Włączanie .....	300	<b>Service-Center</b> .....	<b>314</b>
Wskazanie przeciążenia.....	300	<b>Importer</b> .....	<b>314</b>
Wskaźnik stanu naładowania.....	300	<b>Tłumaczenie oryginalnej deklaracji zgodności WE</b> .....	<b>353</b>
Przestawianie prędkości łańcucha ..	300	<b>Rysunek samorozwijający</b> .....	<b>356</b>
Sprawdzanie hamulca łańcucha.....	301		
Kontrola automatycznego układu olejowego .....	301		
Wymiana miecza.....	301		

## Wstęp

Gratulujemy zakupu nowego urządzenia. Zdecydowali się Państwo na zakup wartościowego produktu. Niniejsze urządzenie sprawdzono w trakcie produkcji pod kątem jakości, a także dokonano jego kontroli ostatecznej. W ten sposób zapewniona jest jego sprawność. Nie da się wykluczyć, że w pojedynczych przypadkach na lub w urządzeniu mogą znajdować się resztki środków smarnych. Nie jest to wada ani uszkodzenie i nie stanowi powodu do niepokoju.



Instrukcja obsługi jest częścią składową produktu. Zawiera ona ważne wskazówki dotyczące bezpieczeństwa, eksploatacji i utylizacji. Przed rozpoczęciem użytkowania produktu należy się zapoznać ze wszystkimi wskazówkami dotyczącymi obsługi i bezpieczeństwa. Produkt należy użytkować tylko zgodnie z opisem i podanym przeznaczeniem. Instrukcję należy przechowywać starannie, a w przypadku przekazania produktu osobom trzecim należy dostarczyć nabywcy kompletną dokumentację.

## Użytkowanie zgodne z przeznaczeniem

Akumulatorowa piła łańcuchowa jest przeznaczona wyłącznie do cięcia drewna. Urządzenie nie jest przeznaczone do innych zastosowań (np. cięcie muru, plastiku lub żywności).

Urządzenie jest częścią serii X 20 V TEAM firmy Parkside i może być użytkowane z akumulatorami serii X 20 V TEAM firmy Parkside. Akumulatory można ładować tylko za pomocą ładowarek z serii X 20 V TEAM. Urządzenie jest przeznaczone do użytku prywatnego. Urządzenie nie zostało zaprojektowane do ciągłego użytku komer-

cyjnego. Urządzenie jest przeznaczone do użytku przez osoby dorosłe. Młodzież powyżej 16 roku życia może używać urządzenie tylko pod nadzorem. Producent nie odpowiada za szkody spowodowane użyciem urządzenia w sposób niezgodny z przeznaczeniem lub jego nieprawidłową obsługą. Urządzenie nie nadaje się do użytku profesjonalnego. Korzystanie z urządzenia do celów komercyjnych powoduje utratę gwarancji. Ta akumulatorowa piła łańcuchowa jest przeznaczona do użytku tylko przez jedną osobę i tylko do cięcia drewna. Piłę łańcuchową należy trzymać prawą ręką za tylny uchwyt, a lewą ręką za przedni uchwyt. Przed użyciem piły łańcuchowej użytkownik musi przeczytać i zrozumieć wszystkie informacje i wskazówki zawarte w instrukcji użytkownika. Użytkownik musi nosić stosowne środki ochrony indywidualnej. Piłą łańcuchową można piłować tylko drewno. Nie wolno ciąć nią materiałów takich jak tworzywo sztuczne, kamień, metal lub drewno zawierające ciała obce (np. gwoździe lub śruby)!

## Opis ogólny



Ilustracje znajdują się na okładce przedniej i tylnej.

## Zakres dostawy

Rozpakuj urządzenie i sprawdź, czy jest kompletne:

- Akumulatorowa piła łańcuchowa
- Szyna prowadząca (miecz) (już montowane)
- Łańcuch tnący (już montowane)
- Kołczan ochronny na miecz
- Butelka ze 180 ml bio-oleju do łańcuchów
- Instrukcja obsługi



Bateria i ładowarka nie są wliczone.

Materiały opakowaniowe usuń zgodnie z przepisami.

## Opis funkcji

Akumulatorowa piła łańcuchowa jest wyposażona w system szybkiego mocowania łańcucha. Obracający się łańcuch piły jest prowadzony na mieczu (przewodnica szynowa). Automatyczny układ olejowy zapewnia ciągłe smarowanie łańcucha. Dla ochrony użytkownika urządzenie jest wyposażone w różne elementy ochronne. Urządzenie można połączyć z aplikacją Parkside.

Funkcje elementów obsługowych objaśniono w poniższych opisach.

## Przegląd elementów urządzenia

- A** 1 Tylny uchwyt
- 2 Włącznik/wyłącznik
- 3 Blokada włącznika
- 4 Przedni uchwyt
- 5 Dźwignia hamulca łańcucha / przednia osłona dłoni
- 6 Łańcuch piły
- 7 Miecz (przewodnica szynowa)
- 8 Zderzak zębaty
- 9 Korek wlewu oleju
- 10 Wskaźnik poziomu oleju
- 11 Śruba mocująca osłonę koła łańcuchowego
- 12 Śruba systemu szybkiego napinania łańcucha
- 13 Osłona koła łańcuchowego
- 14 Tylne osłona dłoni
- 15 Pochwa ochronna miecza
- 16 Akumulator
- 16a Przycisk zwalnający akumulator

- 17 Ładowarka
- 18 Olejarka

- B** 19 Sworzeń szyny
- 19a trzpień
- 20 Małe koło łańcuchowe
- 21 Kołek do napinania łańcucha
- 22 Gniazdo kołka do napinania łańcucha

- E** 23 Prowadnica szynowa akumulatora
- 24 Wskaźnik poziomu naładowania
- 25 Wskaźnik prędkości łańcucha
- 26 Przycisk wskaźnika stanu naładowania akumulatora
- 27 Przycisk do wyboru prędkości łańcucha
- 28 Wyświetlacz LED Smart

- G** 29 Wskaźnik

- H** 30 Kanał olejowy

## A Funkcje bezpieczeństwa

- 1 Tylne uchwyt z osłoną dłoni (14)**  
chroni dłoń przed gałęziami i podczas zeskakowania łańcucha.
- 2 Włącznik / wyłącznik z systemem natychmiastowego zatrzymania łańcucha**  
Po zwolnieniu włącznika / wyłącznika urządzenie natychmiast się wyłącza.
- 3 Blokada włącznika**  
Aby włączyć urządzenie, należy odblokować blokadę włącznika.
- 5 Dźwignia hamulca łańcucha / przednia osłona dłoni**  
System bezpieczeństwa, który natychmiast zatrzymuje łańcuch piły w przypadku odrzutu; dźwignię można obsługiwać również ręcznie; chroni lewą dłoń operatora, jeśli ta zeslizgnie się z przedniego uchwytu.

**6 Łańcuch piły z niskim odrzutem**  
pomaga absorbować siłę odrzutu dzięki specjalnie opracowanym systemom zabezpieczającym.

**8 Zderzak zębaty**  
zwiększa stabilność podczas pionowych cięć i ułatwia cięcie.

## Dane techniczne

### Akumulatorowa piła łańcuchowa .....PPKSA 40 Li B2

Napięcie znamionowe wejścia

U ..... 40 V  $\equiv$  (napięcie stałe); (2 x 20 V)

Prąd silnika I..... 16 A

Typ zabezpieczenia .....IPX0

Prędkość ruchu łańcucha

$v_0$ ..... 15 m/s wzgl. 20 m/s

$v_{max}$  ..... 25 m/s

Ciężar (bez łańcucha piły, miecza, pochwy ochronnej miecza, oleju,

akumulatorów ) ..... ok. 3,17 kg

Pojemność zbiornika oleju..... 180 ml

16" Miecz ..... Trilink M1431656-1041TL

łańcuch ..... Trilink CL14356TL

Podział łańcucha ..... 3/8" (9,525 mm)

Podziałka łańcucha ..... 10 mm

przewodzącego łańcucha ..... 1,1 mm

Liczba ogniw napędowych ..... 56

Zęby koła zębatego napędu łańcucha.. 6

Długość miecza ..... 455 mm/45,5 cm

Długość cięcia ..... ok. 380 mm/38 cm

Temperatura .....max. 50 °C

Praca.....-20 - 50 °C

Przechowywanie.....0 - 45 °C

Poziom ciśnienia akustycznego

( $L_{pA}$ ) ..... 90,5 dB;  $K_{pA}$ = 3 dB

Poziom mocy akustycznej ( $L_{WA}$ )

zmierzony.....99,8 dB;  $K_{WA}$ = 3,29 dB

gwarantowany ..... 103 dB

Wibracje ( $a_h$ ) ...maks. 1,76 m/s<sup>2</sup>; K= 1,5 dB

Typ akumulatora .....litowo-jonowy

w przypadku korzystania z akumulatorów Smart (Smart PAPS 204 A1/ Smart PAPS 208 A1)

Częstotliwość robocza/pasmo częstotliwości .....2400 - 2483,5 MHz  
Maks. moc nadawania .....  $\leq$  20 dBm

Podana łączna wartość drgań i wartość emisji hałasu zostały zmierzone zgodnie z unormowaną metodą pomiarów i mogą zostać wykorzystane do porównania tego elektronarzędzia z innym.

Podana łączna wartości drgań i wartość emisji hałasu mogą zostać wykorzystane także do wstępnej oceny narażenia.



**Ostrzeżenie:** Wartości emisji drgań i hałasu mogą różnić się w trakcie rzeczywistego użytkowania elektronarzędzia od wartości podanej, w zależności od sposobu eksploatacji elektronarzędzia, w szczególności od rodzaju obrabianego elementu. Konieczne jest określenie środków bezpieczeństwa w celu ochrony operatora w oparciu o ocenę stopnia narażenia na wibracje w rzeczywistych warunkach użycia (należy uwzględnić wszystkie fazy cyklu eksploatacji, na przykład czas, w którym elektronarzędzie jest wyłączone, oraz czas, w którym urządzenie jest wprawdzie włączone, ale pracuje bez obciążenia).

### Czas ładowania

Urządzenie jest częścią serii X 20 V TEAM firmy Parkside i może być użytkowane z akumulatorami serii X 20 V TEAM firmy Parkside. Akumulatory serii X 20 V TEAM można ładować tylko za pomocą ładowarek z serii X 20 V TEAM.

Zalecamy użytkowanie urządzenia wyłącznie z następującymi akumulatorami: PAP 20 A1,

PAP 20 A2, PAP 20 A3, PAP 20 B1, PAP 20 B3, Smart PAPS 204 A1, Smart PAPS 208 A11.

Zalecamy ładowanie akumulatorów za pomocą następujących ładowarek: PLG 20 A1, PLG 20 A2, PLG 20 A3, PLG 20 A4, PLG 20 C1, PLG 20 C2, PLG 20 C3, PLG 201 A1, PDSLГ 20 A1, PDSLГ 20 B1, Smart PLGS 2012 A1.

 Czas ładowania zależy m.in. od takich czynników, jak temperatura otoczenia i akumulatora, a także od danego napięcia sieciowego, dlatego w określonych okolicznościach czas ten może odbiegać od podanych wartości.

<b>Czas ładowania (min.)</b>	<b>PAP 20 A1 PAP 20 A2 PAP 20 B1</b>	<b>PAP 20 A3 PAP 20 B3 Smart PAPS 204 A1</b>	<b>Smart PAPS 208 A1</b>
<b>PLG 20 A1 PLG 20 A4 PLG 20 C1</b>	60	120	240
<b>PLG 20 C2</b>	45	80	165
<b>PLG 20 A2 PLG 20 A3 PLG 20 C3 PDSLГ 20 A1 PDSLГ 20 B1</b>	45	60	150
<b>PLG 201 A1</b>	135	250	500
<b>Smart PLGS 2012 A1</b>	35	45	50

## Wskazówki bezpieczeństwa

W tym punkcie opisano podstawowe zasady bezpieczeństwa podczas korzystania z urządzenia.

 Piła łańcuchowa jest niebezpiecznym urządzeniem, które w przypadku nieprawidłowego lub niedbałego użytkowania może spowodować poważne lub nawet śmiertelne obrażenia ciała. Dlatego, aby zapewnić bezpieczeństwo użytkownika i innych osób, należy zawsze przestrzegać poniższych zaleceń bezpieczeństwa, a w razie wątpliwości zapytać o radę specjalistę.

## Symbole użyte w instrukcji obsługi



**Symbol zagrożenia z informacjami o zapobieganiu obrażeniom ciała lub szkodom materialnym.**



Znak nakazu (zamiast wykrzyknika objaśniony jest nakaz) z informacjami o zapobieganiu uszkodzeniom.



Znak informacyjny z informacjami ułatwiającymi obsługę urządzenia.





Noś odporne na przecięcie rękawice.



## Piktogramy na urządzeniu

 Przed rozpoczęciem pracy z akumulatorem piłą łańcuchową należy zapoznać się ze wszystkimi elementami obsługi. Proszę przeczytać instrukcję obsługi urządzenia (przycinanie kłód na długość na koźle do piłowania) i poprosić doświadczonego użytkownika lub specjalistę o objaśnienie funkcji, sposobu działania, technik piłowania i środków ochrony indywidualnej.

 Przeczytaj i przestrzegaj instrukcji obsługi dołączonej do maszyny!

 Stosuj środki ochrony indywidualnej. Zawsze noś okulary ochronne lub ochronę twarzy i ochronniki słuchu.

 Noś kask ochronny

 Noś odpowiednią odzież roboczą.

 Niebezpieczeństwo skaleczenia! Noś rękawice odporne na przecięcie.

 Noś odporne na przecięcie buty ochronne z antypoślizgową podszewką.

 Używaj urządzenia zawsze obiema rękami.

 Uwaga! Odrzut - Podczas pracy pamiętaj o możliwym odrzucie maszyny.

 Nie wystawiaj urządzenia na deszcz. Urządzenie nie może być wilgotne ani używane w wilgotnym środowisku.

 Prace konserwacyjne i czyszczenie należy zasadniczo wykonywać tylko przy wyłączonym silniku i wyjętym akumulatorze.

 Gwarantowany poziom mocy akustycznej

 Długość miecza

 Urządzeń elektrycznych nie należy wyrzucać razem ze śmieciami domowymi

 Hamulec łańcucha

 Wskazówka: Przed rozpoczęciem procesu uruchamiania zwolnić hamulec łańcucha

 Wyświetlacz prędkości łańcucha



 Ustawianie poziomów Prędkość łańcucha

 Wyświetlacz LED Smart

 Przycisk wskaźnika stanu naładowania akumulatorów

 Wskaźnik stanu naładowania

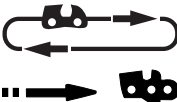
**Symbol poniżej małego koła łańcuchowego:**

  Przestrzegać kierunku biegu łańcucha. Uwaga! Przeczytać instrukcję obsługi.

### Symbol na mieczu:

 Urządzenie tnące

 Szerokość wpustu

 Podziałka łańcucha

 Liczba ogniw napędowych

### Symbol na śrubie mocującej osłony koła łańcuchowego:

 OTWARTY

 ZAMKNIĘTY

### Symbol na dźwigni hamulca łańcucha:

 Hamulec łańcucha: WYŁ.

 Hamulec łańcucha: ZAŁ.

### Symbol na śrubie systemu szybkiego napinania łańcucha:

 luzowanie

 napężanie

### Symbol na korku wlewu oleju:

 Olej do łańcuchów do pił

### Symbol na opakowaniu:

 Opakowanie i produkt należy utylizować zgodnie z zasadami ekologii.

 Symbol przydatności do recyklingu:  
Tektura falista

## Ogólne zasady bezpieczeństwa dotyczące narzędzi elektrycznych



**OSTRZEŻENIE!** Proszę zapoznać się ze wszystkimi wskazówkami bezpieczeństwa, instrukcjami, ilustracjami i danymi technicznymi, dołączonymi do tego elektrycznego narzędzia. Niedokładne przestrzeganie zasad i instrukcji bezpieczeństwa może spowodować porażenie prądem, pożar i/ lub inne ciężkie zranienia.

### Zachowaj wszystkie zasady bezpieczeństwa i instrukcje na przyszłość.

Użyte w zasadach bezpieczeństwa pojęcie „narzędzie elektryczne” dotyczy narzędzi elektrycznych zasilanych prądem sieciowym (za kablem sieciowym) oraz narzędzi elektrycznych zasilanych z baterii (bez kabla sieciowego).

### 1) Bezobezpieczeństwo miejsca pracy

- a) **Zapewnij porządek i wystarczające oświetlenie w miejscu pracy.** Nieporządek lub nieoświetlone miejsce pracy może spowodować wypadek.
- b) **Nie pracuj narzędziem elektrycznym w atmosferze potencjalnie wybuchowej, w której znajdują się palne ciecze, gazy lub pyły.** Narzędzia elektryczne wytwarzają iskry, które mogą zapalić pył lub parę.
- c) **Trzymaj od dzieci i innych ludzi w bezpiecznej odległości podczas używania narzędzia elektrycznego.** Odwrócenie uwagi może spowodować utratę kontroli nad urządzeniem.

## 2) Bezpieczeństwo elektryczne

- a) **Wtyczka narzędzia elektrycznego musi pasować do gniazdka. Wtyczki nie można w żaden sposób modyfikować. Nie używaj adapterów wtyczek razem z narzędziami elektrycznymi posiadającymi zestyk ochronny (uziemiający).** Nienaruszone wtyczki i dopasowane gniazdka zmniejszają ryzyko porażenia prądem.
- b) **Unikaj dotykania uziemionych powierzchni, takich jak rury, kaloryfery, piecyki, kuchenki, lodówki.** Gdy Twoje ciało jest uziemione, ryzyko porażenia prądem jest większe.
- c) **Trzymaj narzędzia elektryczne z daleka od deszczu i wilgoci/wody.** Dostanie się wody do wnętrza urządzenia elektrycznego zwiększa ryzyko porażenia prądem.
- d) **Nie używaj kabla do przenoszenia narzędzia elektrycznego, do jego zawieszania ani do wyciągania wtyczki z gniazdka. Chroń kabel przed gorącym olejem, ostrymi krawędziami i ruchomymi częściami urządzenia.** Uszkodzone i splątane kable zwiększają ryzyko porażenia prądem.
- e) **Pracując narzędziem elektrycznym na dworze, używaj tylko przedłużaczy dopuszczonych do używania na dworze.** Używanie przedłużacza przystosowanego do używania na dworze zmniejsza ryzyko porażenia prądem.
- f) **Jeśli nie da się uniknąć pracy elektro-narzędzia w środowisku wilgotnym, należy zastosować wyłącznik różnicowoprądowy.** Zastosowanie wyłącznika różnicowoprądowego zmniejsza niebezpieczeństwo porażenia prądem elektrycznym.

## 3) Bezpieczeństwo osób

- a) **Zachowuj uwagę, uważaj na to, co robisz i pracuj narzędziem elektrycznym rozsądnie. Nie używaj narzędzi elektrycznych, jeżeli jesteś zmęczony albo jeżeli pod wpływem narkotyków, alkoholu albo leków.** Chwila nieuwagi podczas używania narzędzia elektrycznego może doprowadzić do poważnych zranień.
- b) **Noś środki ochrony osobistej, zawsze zakładaj okulary ochronne.** Noszenie środków ochrony osobistej, takich jak maska przeciwpyłowa, buty z antypoślizgowymi podeszwami, kask i naszniki – zależnie od rodzaju i sposobu używania narzędzia elektrycznego – zmniejsza ryzyko zranienia.
- c) **Unikaj przypadkowego uruchomienia narzędzia. Przed podłączeniem narzędzia elektrycznego do źródła zasilania i/lub baterii, przed jego podniesieniem i przeniesieniem upewnij się, że jest ono wyłączone.** Jeżeli podczas przenoszenia narzędzia elektrycznego palec osoby niosącej znajdzie się na włączniku, albo jeżeli włączone urządzenie zostanie podłączone do źródła zasilania, może dojść do wypadku.
- d) **Przed włączeniem narzędzia elektrycznego usuń przyrządy nastawcze i klucze do śrub.** Narzędzie lub klucz znajdujący się w obrotowej części urządzenia może spowodować zranienie.
- e) **Unikaj anormalnych pozycji ciała. Zapewnij sobie stabilną pozycję i zawsze zachowuj równowagę ciała.** Dzięki temu możliwe będzie zachowanie lepszej kontroli nad urządzeniem elektrycznym w nieoczekiwanych sytuacjach.
- f) **Noś odpowiednie ubranie. Nie zakładaj obszernych, luźnych ubrań ani ozdób.** Trzymaj włosy, części ubrania i

rękawice z daleka od ruchomych części. Luźne ubranie, ozdoby lub długie włosy mogą zostać pochwycone lub wkręcone przez ruchome części.

- g) **Jeżeli urządzenie posiada możliwość zamontowania systemu odpylania, należy go zamontować i prawidłowo używać.** Używanie przyrządu odsysającego pył może zmniejszyć zagrożenia związane z pyłem.
- h) **Nie kieruj się fałszywym poczuciem bezpieczeństwa i nie naruszaj zasad bezpieczeństwa obowiązujących dla elektronarzędzi, nawet jeśli po częstym korzystaniu jesteś zaznajomiony z elektronarzędziem.** Nieuważne postępowanie może w ułamku sekundy doprowadzić do poważnych obrażeń.

#### 4) Używanie i obsługa narzędzia elektrycznego

- a) **Nie przeciążaj urządzenia. Do każdej pracy używaj właściwego narzędzia elektrycznego.** Pasującym narzędziem elektrycznym można pracować lepiej i bezpieczniej w podanym zakresie mocy.
- b) **Nigdy nie używaj narzędzia elektrycznego z uszkodzonym wyłącznikiem.** Narzędzie elektryczne, którego nie można włączyć i wyłączyć, jest niebezpieczne i wymaga naprawy.
- c) **Przed dokonaniem ustawień urządzenia, wymianą narzędzia końcowego lub odłożeniem elektronarzędzia wyciągnij wtyk z gniazda sieciowego i/lub usuń wyjmowany akumulator.** Ten środek ostrożności uniemożliwi przypadkowe uruchomienie narzędzia elektrycznego.
- d) **Przechowuj nieużywane narzędzia elektryczne w niedostępnym dla dzieci miejscu. Nie pozwalaj używać urządzenia osobom, które nie są z nim**

**obeznane i które nie przeczytały tych wskazówek.** Narzędzia elektryczne są niebezpieczne, jeżeli używają ich niedoświadczone osoby.

- e) **Dbaj o staranną pielęgnację elektronarzędzia i narzędzi obróbkowych. Sprawdzaj, czy ruchome części prawidłowo funkcjonują i nie są zablokowane, czy części nie są połamane lub inaczej uszkodzone i czy prawidłowe działanie narzędzia elektrycznego nie jest zakłócone.** Przed użyciem urządzenia zleć naprawę uszkodzonych części. Przyczyną wielu wypadków są źle konserwowane narzędzia elektryczne.
  - f) **Narzędzia tnące muszą być zawsze ostre i czyste.** Starannie pielęgnowane narzędzia tnące z ostrymi ostrzami rzadziej się blokują i są łatwiejsze w prowadzeniu.
  - g) **Używaj narzędzia elektrycznego, akcesoriów, oprzyrządowania itd. tylko zgodnie z tymi wskazówkami. Zwracaj przy tym uwagę na warunki pracy i uwzględniaj rodzaj wykonywanej pracy.** Używanie narzędzi elektrycznych do celów niezgodnych z ich przeznaczeniem może prowadzić do niebezpiecznych sytuacji.
  - h) **Uchwyty i powierzchnie chwytne utrzymuj w stanie suchym, czystym oraz wolnym od oleju i smaru.** Śliskie uchwyty i powierzchnie chwytne uniemożliwiają bezpieczną obsługę i kontrolę elektronarzędzia w nieprzewidywalnych sytuacjach.
- 5) Uważne obchodzenie się z urządzeniami napędzanymi akumulatorami i ich stosowanie**
- a) **Ładuj akumulatory tylko przy użyciu zaleconych przez producenta ładowarek.** Używanie ładowarki przystosowa-

nej do jednego typu akumulatorów do ładowania akumulatorów innego typu grozi pożarem.

- b) **Stosuj w urządzeniach elektrycznych tylko przystosowane do nich akumulatory.** Używanie innych akumulatorów może prowadzić do zranień i pożaru.
- c) **Trzymaj nieużywane akumulatory z daleka od spinaczy biurowych, monet, kluczy, gwoździ, śrub i innych drobnych przedmiotów metalowych, które mogłyby spowodować połączenie biegunów.** Zwarcie między biegunami akumulatora może spowodować oparzenia lub pożar.
- d) **Nieprawidłowe stosowanie może doprowadzić do wycieku elektrolitu z akumulatora. Unikaj kontaktu z elektrolitem.** Jeżeli elektrolit zetknął się z oczami, umyj oczy wodą. Jeżeli elektrolit dostał się do oka, skorzystaj dodatkowo z pomocy lekarskiej. Wyciekający z akumulatora elektrolit może spowodować podrażnienia skóry lub oparzenia.
- e) **Nie używaj uszkodzonego lub zmienionego akumulatora.** Uszkodzone lub zmienione akumulatory mogą zachowywać się nieprzewidywalnie i spowodować pożar, wybuch lub obrażenia ciała.
- f) **Nie wystawiaj akumulatora na działanie ognia lub wysokich temperatur.** Ogień lub temperatury powyżej 130 °C mogą spowodować wybuch.
- g) **Przestrzegaj wszystkich instrukcji ładowania i nigdy nie ładuj akumulatora lub narzędzia akumulatorowego poza zakresem temperatur podanym w instrukcji obsługi.** Niewłaściwe ładowanie lub ładowanie poza dopuszczalnym zakresem temperatur może zniszczyć akumulator i zwiększyć niebezpieczeństwo pożaru.

## 6) Serwis

- a) **Zlecaj naprawy narzędzia elektrycznego tylko wykwalifikowanemu personelowi i tylko z użyciem oryginalnych części zamiennych.** Pozwoli to zachować bezpieczeństwo użytkownika narzędzia elektrycznego.
- b) **Nigdy nie wykonuj konserwacji uszkodzonych akumulatorów.** Wszystkie czynności konserwacyjne przy akumulatorach powinny być wykonywane tylko przez producenta lub autoryzowane punkty serwisowe.

## Zasady bezpieczeństwa dotyczące pilarek łańcuchowych

- a) **Trzymaj wszystkie części ciała w bezpiecznej odległości pracującego łańcucha pilarki. Przed uruchomieniem pilarki upewnij się, że łańcuch nie dotyka żadnych przedmiotów.** Chwila nieuwagi w czasie pracy z pilarką może doprowadzić do pochwylenia ubrania lub części ciała przez łańcuch.
- b) **Zawsze mocno trzymaj pilarkę prawą ręką za tylny i lewą ręką za przedni uchwyt.** Trzymanie pilarki w odwrotny sposób zwiększa ryzyko zranień i jest niedozwolone.
- c) **Piłę łańcuchową należy trzymać tylko za izolowane powierzchnie rękojeści, ponieważ łańcuch piły może się zetknąć z ukrytymi przewodami elektrycznymi.** Kontakt łańcucha piły z przewodem elektrycznym pod napięciem może spowodować przepływ prądu także do metalowych części urządzenia i spowodować porażenie elektryczne.
- d) **Stosować środki ochrony oczu.**

**Zaleca się także stosowanie środków ochrony głowy, dłoni, nóg i stóp.** Odpowiednia odzież ochronna zmniejsza niebezpieczeństwo obrażeń ciała spowodowanych przez wyrzucane ścinki i przypadkowe dotknięcie łańcucha piły.

- e) **Nie należy pracować z piłą łańcuchową na drzewie, na drabinie, z dachu lub z niestabilnej powierzchni.** W przypadku użytkowania urządzenia w taki sposób występuje poważne zagrożenie obrażeń ciała.
- f) **Należy zawsze zapewnić sobie stabilną pozycję i używać piły łańcuchowej tylko stojąc na stabilnym, bezpiecznym i równym podłożu.** Śliskie podłoże lub niestabilne powierzchnie mogą prowadzić do utraty równowagi lub utraty kontroli nad piłą łańcuchową.
- g) **Podczas cięcia naprężonej gałęzi należy liczyć się z jej odskoczeniem.** Kiedy uwolnione zostanie napięcie włókien drewna, napięta gałąź może uderzyć użytkownika i / lub wyrwać piłę łańcuchową spod kontroli.
- h) **Zachować szczególną ostrożność podczas cięcia podszybia i młodych drzew.** Cienki materiał może zakleszczyć się w łańcuchu piły i uderzyć w operatora lub wytrącić go z równowagi.
- i) **Piłę łańcuchową nosić za przednią rękojęć w stanie wyłączonym, z łańcuchem piły skierowanym z dala od ciała. Na czas transportu lub przechowywania piły łańcuchowej zawsze zakładać osłonę ochronną.** Staranne obchodzenie się z piłą łańcuchową zmniejsza prawdopodobieństwo przypadkowego

dotknięcia pracującego łańcucha piły.

- j) **Przestrzegać instrukcji smarowania, napinania łańcucha oraz wymiany prowadnicy szynowej i łańcucha.** Niewłaściwie naprężony lub nasmarowany łańcuch może się zerwać lub zwiększyć ryzyko odbicia.
- k) **Piłować tylko drewno. Nie używać piły łańcuchowej do prac, do których nie jest przeznaczona. Przykład: Nie używać piły łańcuchowej do cięcia metalu, plastiku, murów lub materiałów budowlanych, które nie są wykonane z drewna.** Używanie piły łańcuchowej do prac niezgodnych z przeznaczeniem może prowadzić do niebezpiecznych sytuacji.
- l) **Nie próbować ciąć drzewa, nie mając jasnego rozeznania w zakresie ryzyka i sposobu uniknięcia.** Użytkownik lub inne osoby mogą doznać poważnych urazów wskutek kontaktu z upadającym drzewem.

## Środki ostrożności przeciwko odrzutom



Uwaga odrzut! Uwaga - podczas pracy uważaj na odrzuty maszyny. Niebezpieczeństwo zranienia. Odrzutów możesz unikać przez zachowanie ostrożności i stosowanie prawidłowej techniki piłowania.

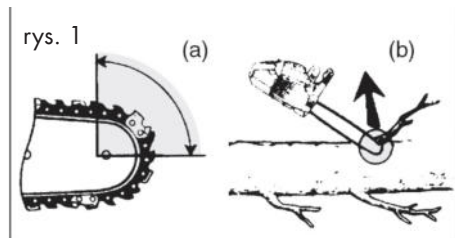

Odrzut może wystąpić, gdy czubek prowadnicy łańcucha tnącego zetknie się z jakimś przedmiotem lub gdy drewno wygnie się i spowoduje zablokowanie pilarki łańcuchowej w trakcie cięcia (p. zdjęcie 1/rys. B).

Kontakt z czubkiem szyny prowadzącej może niekiedy powodować nieoczekiwaną reakcję i ruch skierowany do tyłu, w trakcie którego prowadnica łańcucha jest odrzucana do góry w kierunku osoby obsługującej pilarkę (p. zdjęcie 1/rys. A). Zablokowanie pilarki łańcuchowej na górnej krawędzi prowadnicy łańcucha może gwałtownie odrzucić prowadnicę w stronę osoby obsługującej.

Wskutek każdej z tych reakcji osoba obsługująca może stracić kontrolę nad pilarką i doznać ciężkiego zranienia. Nie polegaj tylko na zabezpieczeniach zainstalowanych w pilarcie łańcuchowej. Jako użytkownik pilarki łańcuchowej stosuj różne środki ostrożności chroniące przed wypadkami i zranieniami podczas pracy.

Odrzut jest następstwem nieprawidłowego lub błędnego używania narzędzia elektrycznego. Odrzutom można zapobiegać stosując odpowiednie, opisane niżej środki ostrożności:

- a) **Trzymaj pilarkę obiema dłońmi, przy czym kciuk i palce muszą obejmować uchwyty pilarki. Ustaw ciało i ramiona w takiej pozycji, w której możesz zamortyzować siłę odrzutu.** Stosując odpowiednie środki ostrożności osoba obsługująca może opanować siłę odrzutu. Nigdy nie puszczaj pilarki.
- b) **Unikaj anormalnych pozycji ciała i nie pийuj przedmiotów powyżej wysokości ramion.** Pozwoli to uniknąć przypadkowego zetknięcia z czubkiem prowadnicy łańcucha i

zapewni lepszą kontrolę nad pilarką łańcuchową w nieoczekiwanych sytuacjach.

- c) **Zawsze stosuj zalecane przez producenta prowadnice zamiennic i łańcuchy tnące.** Nieprawidłowe prowadnice i łańcuchy tnące mogą spowodować zerwanie łańcucha i/lub odrzut.
- d) **Stosuj się do instrukcji producenta dotyczących ostrzeżenia i konserwacji pilarki łańcuchowej.** Za nisko ustawione ograniczniki głębokości zwiększają skłonność do odrzutów.
- e) **Należy postępować zgodnie z wszelkimi instrukcjami w przypadku uwalniania piły łańcuchowej z osadów materiału, jej składowania oraz podczas prac konserwacyjnych. Należy się upewnić się, że wyłącznik jest przelącznik, a akumulator jest wyciągnięty z urządzenia.** Nieoczekiwane uruchomienie piły łańcuchowej podczas usuwania osadzonego materiału lub podczas prac konserwacyjnych może doprowadzić do poważnych obrażeń ciała.

### **Pozostałe uwagi dotyczące bezpieczeństwa**

- Proszę stosować się ściśle do wskazówek dotyczących konserwacji, kontroli i czynności serwisowych zawartych w niniejszej instrukcji obsługi. Jeżeli w instrukcji obsługi nie podano inaczej, uszkodzone elementy zabezpieczające i części muszą zostać prawidłowo naprawione lub wymienione przez nasze centrum serwisowe.
- Przewód zasilający ułożyć w taki sposób, aby podczas cięcia nie zahaczał

- o gałęzie lub podobne przeszkody.
- Zaleca się, aby osoba używająca urządzenia po raz pierwszy poćwiczyła przynajmniej cięcie okrągłaków na koźle do piłowania lub stojaku.
- Podczas piłowania na zboczu zawsze należy stać powyżej pnia drzewa. Aby zachować pełną kontrolę w momencie „przepełnienia”, należy zmniejszyć nacisk pod koniec cięcia, nie tracąc mocnego trzymania za uchwyty elektrycznej piły łańcuchowej. Zapewnij, aby łańcuch piły nie dotykał podłoża. Po zakończeniu cięcia i przed wyjęciem piły należy odczekać, aż elektryczna piła łańcuchowa zatrzyma się. Zawsze wyłączać silnik elektrycznej piły łańcuchowej, zanim przejdziesz od drzewa do drzewa.
- Usunąć z drzewa zanieczyszczenia, kamienie, luźną korę, igły, kłamy i druty.
- **Nie używać akcesoriów, które nie są zalecane przez PARKSIDE.** Może to spowodować porażenie elektryczne lub pożar.

## Zagrożenia ogólne

Nawet przy przepisowej obsłudze urządzenia elektrycznego występują tzw. zagrożenia ogólne. W związku z konstrukcją i sposobem pracy urządzenia elektrycznego mogą występować następujące zagrożenia ogólne:

- a) Skaleczenia i rany cięte.
- b) Uszkodzenia słuchu w razie niekorzystania z odpowiednich elementów ochrony słuchu.
- c) Szkody na zdrowiu będące skutkiem działania wibracji na rękę i ramię, jeżeli urządzenie jest używane przez długi czas lub nie jest odpowiednio prowadzone i przepisowo konserwowane.

 **Ostrzeżenie!** To elektronarzędzie wytwarza w trakcie pracy pole elektromagnetyczne. Pole to może w określonych okolicznościach zakłócać aktywnie lub pasywnie pracę implantów medycznych. Aby zmniejszyć niebezpieczeństwo poważnych lub śmiertelnych obrażeń ciała, przed przystąpieniem do obsługi maszyny przez osoby z implantami medycznymi zalecamy im skonsultowanie się z lekarzem i producentem implantu.

 **Przestrzegać zasad bezpieczeństwa i wskazówek w zakresie ładowania i prawidłowego użytkowania, podanych w instrukcji obsługi akumulatora i ładowarki serii X 20 V Team firmy Parkside. Szczegółowy opis procesu ładowania i dalsze informacje można znaleźć w tej oddzielnej instrukcji obsługi.**

## Ładowanie

 **Nie narażać akumulatora na ekstremalne warunki takie jak wysoka temperatura i wstrząsy. Niebezpieczeństwo obrażeń ciała przez wyciekający roztwór elektrolitu! W przypadku kontaktu z oczami lub skórą przemyć stosowne miejsca wodą bądź środkiem neutralizującym i skonsultować się z lekarzem.**

 **Akumulator należy ładować tylko w suchych pomieszczeniach. Przed podłączeniem akumulatora powierzchnia zewnętrzna akumulatora musi być czysta i sucha. Istnieje niebezpieczeństwo obrażeń ciała z powodu porażenia elektrycznego.**



**i** Akumulatory serii X 20 V Team firmy Parkside można ładować tylko za pomocą ładowarek z serii X 20V Team firmy Parkside.

- Przed pierwszym użyciem naładuj akumulator.
- Zawsze przestrzegaj aktualnie obowiązujących przepisów bezpieczeństwa i ochrony środowiska.

## Ładowanie akumulatora

**i** Gdy akumulator jest rozgrzany, przed ładowaniem należy odczekać do jego wystudzenia. Akumulator (16) ładować, gdy na wskaźniku stanu naładowania (E 24) świeci się już tylko czerwona dioda LED.

1. W razie potrzeby wyjąć akumulatory (16) z urządzenia.
2. Wsunąć akumulatory (16) do wnęki ładowarki Parkside X 20 V Team.
3. Podłączyć ładowarkę do gniazda sieciowego.
4. Po ukończeniu ładowania odłączyć ładowarkę od sieci.
5. Wyciągnąć akumulatory (16) z ładowarki.

## Zestawienie kontrolki LED na ładowarce:

**Zielona dioda LED świeci się, gdy akumulator nie jest umieszczony w ładowarce:**

Ładowarka jest gotowa do pracy.

**Gdy świeci się zielona dioda:**

Akumulator jest naładowany.

**Gdy świeci się czerwona dioda:**

Akumulator ładuje się.

**Czerwona kontrolka LED miga:**

Zbyt wysoka temperatura

**Miga czerwona i zielona dioda:**

Akumulator uszkodzony

## Montaż



**Podczas pracy z łańcuchem piły zawsze noś rękawice ochronne i używaj tylko oryginalnych części. Niebezpieczeństwo obrażeń ciała!**

Przed uruchomieniem urządzenia należy wykonać następujące czynności:

- naprężyć łańcuch piły
- wlać olej łańcuchowy
- **należy ładować i stosować obydwa akumulatory**
- sprawdzić automatyczny układ olejowy i funkcję hamulca łańcucha.

## B

## Montaż miecza i łańcucha piły



Przed wykonaniem wszelkich prac przy urządzeniu należy wyłączyć urządzenie i wyciągnąć akumulator.

1. Położyć urządzenie na płaskiej powierzchni.
2. Obrócić śrubę mocującą (11) w lewo (↶), aby umożliwić zdjęcie osłony koła łańcuchowego (3).
3. Rozłożyć łańcuch (6), formując pętlę, tak aby krawędzie tnące były ustawione w kierunku zgodnym z ruchem wskazówek zegara. Punktem orientacyjnym podczas ustawiania łańcucha piły (6) jest symbol znajdujący się poniżej małego koła łańcuchowego (20).



Kierunek biegu łańcucha

4. Włóż łańcuch tnący (6) do rowka w mieczu. Aby zamontować miecz (7), trzymaj go pod kątem ok. 45 stopni

- do góry, co ułatwi założenie łańcucha tnącego (6) na koło zębate (20).
5. Załóż miecz (7) i łańcuch (6) na sworzeń szyny (19). Miecz jest prawidłowo osadzony, gdy trzpień (19a) z prawej strony obok sworznia szynowego (19) znajduje się w podłużnym wycięciu miecza. Zwisanie łańcucha (6) jest efektem normalnym.
  6. Załóż osłonę koła łańcuchowego (13). Kotek mocujący łańcuch (21) należy wprowadzić wewnątrz osłony koła łańcuchowego (13) w gniazdo kotka mocującego łańcuch (22).
  7. Dokręć lekko śrubę mocującą (11) osłony koła łańcuchowego (🔩).
  8. Napręż wstępnie łańcuch piły (6) obracając śrubę systemu szybkiego napinania łańcucha (12) w prawo.
  9. Dokręć śrubę mocującą (11).



Uwaga: piła może wydzielać niewielkie ilości oleju, zobacz Zasady bezpieczeństwa.

Proszę pamiętać, że po użyciu w pile łańcuchowej odbywa się jeszcze proces smarowania i że może z niej wyciekać olej, jeśli położymy ją na boku lub na głowicy. To jest normalne zjawisko, uwarunkowane przez otwór wentylacyjny na górnej krawędzi zbiornika i nie stanowi podstawy do reklamacji. Ponieważ każda elektryczna piła łańcuchowa jest podczas produkcji sprawdzana i testowana z użyciem oleju, mimo opróżnienia w zbiorniku może pozostać niewielka ilość oleju, który podczas transportu może lekko zabrudzić obudowę. Proszę oczyścić obudowę szmatką.

Przed wymianą łańcucha oczyścić wpust prowadnicy szynowej, ponieważ w przypadku występujących zanieczyszczeń łańcuch może wyskoczyć z szyny. Osady

zanieczyszczeń mogą także wchłaniać olej smarowy. Skutkiem tego jest brak lub niedostateczne przenikanie oleju smarowego do spodniej strony szyny i obniżenie skuteczności smarowania.

## Napinanie łańcucha tnącego

Regularne napinanie łańcucha poprawia bezpieczeństwo użytkownika i obniża lub zapobiega zużyciu i uszkodzeniu łańcucha. Zalecamy użytkownikowi kontrolowanie stanu napięcia łańcucha przed każdym rozpoczęciem pracy i w odstępach co 10 minut i w razie potrzeby jego skorygowanie. Podczas pracy z piłą łańcuch nagrzewa się i wskutek tego ulega wydłużeniu. Takie wydłużanie ma miejsce w szczególności w przypadku nowych łańcuchów.





Łańcucha nie należy napinać ani wymieniać, gdy jest nagrzany, ponieważ po schłodzeniu ulegnie on ponownemu skróceniu. Nieprzestrzeżenie tej wskazówki może być przyczyną uszkodzenia prowadnicy szynowej lub silnika przez zbyt mocno naprężony łańcuch.

Stan napięcia i nasmarowania łańcucha ma znaczny wpływ na jego trwałość.

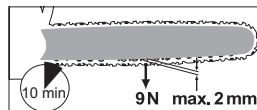
Łańcuch jest prawidłowo napięty, jeżeli nie zwisa z dolnej strony szyny prowadzącej i daje się całkowicie przeciągnąć dookoła dłoń w rękawicy. Przy działaniu na łańcuch piły siłą 9 N (ok. 1 kg) odstęp między łańcuchem piły a szyną prowadzącą nie może być większy niż 2 mm



 Przed wykonaniem wszelkich prac przy urządzeniu wyłączyć urządzenie i wyjąć akumulator.

- C**
1. Zwolnij hamulec łańcucha, przesuwając dźwignię hamulca łańcucha / przednią osłonę łożyska (5) do przodu.
  2. Poluzuj śrubę mocującą (13) .
  3. W celu naciągnięcia łańcucha piły obróć śrubę (12) systemu szybkiego napinania łańcucha **w prawo**.  
W celu poluzowania naprężenia obróć śrubę (12) **w lewo**.
  4. Ponownie dokręć śrubę mocującą (13) .

**i** W przypadku nowego łańcucha tnącego naciąg łańcucha należy wyregulować po najwyższej 5 cięciach.

## Smarowanie łańcucha

**i** Szyna prowadząca i łańcuch nie mogą być nigdy pozbawione oleju. Jeśli piła łańcuchowa będzie pracowała ze zbyt małą ilością oleju, wówczas spada wydajność cięcia oraz skraca się żywotność piły łańcuchowej, ponieważ łańcuch szybciej się tępi. Zbyt małą ilość oleju można rozpoznać po wydzielaniu dymu i przebarwieniu szyny prowadzącej.

Piła łańcuchowa jest wyposażona w automatyczny układ oliwienia, zasilający szynę i łańcuch olejem.

 Przed wykonaniem wszelkich prac przy urządzeniu wyłączyć urządzenie i wyjąć akumulator.

## Uzupełnianie oleju łańcuchowego:

- Regularnie sprawdzaj wskaźnik poziomu oleju (10) i uzupełniaj olej po osiągnięciu „znaku minimum”.
- i** Die „Znacznik poziomu minimalnego” to dolna kreska wskaźnika poziomu oleju (10). Zbiornik oleju mieści 180 ml oleju.
- Należy zastosować olej do łańcuchów o niskiej zawartości dodatków adhezyjnych.  
Olej do łańcuchów zawierający dodatki zmniejszające tarcie i zużycie można nabyć w naszym sklepie internetowym.
- Przed dłuższą przerwą w pracy należy opróżnić zbiornik oleju (po 6-8 tygodniach).

- D**
1. Odkręć korek zbiornika oleju (9) i wlej olej łańcuchowy do zbiornika.
  2. Wytrzyj ewentualnie rozlany olej i ponownie zamknij korek zbiornika oleju (9).



**Przed waniem oleju łańcuchowego należy zawsze wyłączyć urządzenie i odczekać do ostygnięcia silnika. Przelewający się olej może spowodować pożar.**



## Wkładanie/wyjmowanie akumulatora

1. Aby umieścić akumulator (16) w urządzeniu, należy wsunąć akumulatory wzdłuż prowadnicy szynowej (23) do urządzenia. Słychać ich zatrzaśnięcie.
2. Aby wyjąć akumulator (**A** 16a) z urządzenia, należy wcisnąć przycisk zwalniający (16a) na akumulatorach i wyciągnąć akumulatory

## Obsługa



Nie włączaj urządzenia, dopóki miecz, łańcuch piły i osłona koła łańcuchowego nie zostaną prawidłowo zainstalowane.

Podczas uruchamiania urządzenia pamiętaj o zachowaniu bezpiecznej postawy. Przed uruchomieniem upewnij się, że piła łańcuchowa nie dotyka żadnych przedmiotów.



Uwaga! Z urządzenia może wyciekać olej, patrz Uruchomienie.



### Włączanie



Urządzenie może być włączane jedynie z **dwoma** akumulatorami serii Parkside X 20 V Team.

1. Ew. włożyć akumulatory (16) do urządzenia (patrz „Wkładanie / wyjmowanie akumulatora”).
2. Przed uruchomieniem sprawdź - czy w zbiorniku jest wystarczająca ilość oleju łańcuchowego i w razie potrzeby uzupełnij olej łańcuchowy (patrz „Napełnianie oleju łańcuchowego”). - stan naładowania akumulatora.
3. Zwolnij hamulec łańcucha, przesuwając dźwignię hamulca łańcucha / przednią osłonę dłoni (5) w kierunku przedniego uchwytu (4).
4. Trzymaj mocno urządzenie obiema rękami, prawą ręką za tylny (1) i lewą ręką za przedni uchwyt (4). Kciuk i palec muszą mocno obejmować uchwyty.
5. Aby aktywować urządzenie, należy najpierw wcisnąć przycisk wskaźnika poziomu naładowania (E 26).
6. Aby włączyć urządzenie, należy wcisnąć prawym kciukiem blokadę włączania (3) w przód, a następnie wcisnąć włącznik/wyłącznik (2). Ponownie zwolnić blokadę włącznika (3).

7. Urządzenie wyłącza się po zwolnieniu włącznika / wyłącznika (2). Nie ma możliwości włączenia urządzenia bez wciskania włącznika/wyłącznika.

### Wskazanie przeciążenia

W przypadku przeciążenia migają czerwone i żółte kontrolki LED na wskaźniku poziomu naładowania (E 24).

### Wskaźnik stanu naładowania



Naciśnij przycisk wskaźnika stanu naładowania (E 26). Kontrolki LED na panelu obsługowym świecą się.

Stan naładowania akumulatorów sygnalizowany jest przez odpowiednie kontrolki LED wskaźnika stanu naładowania (E 24).

**Gdy świecą się 3 diody LED (czerwona, pomarańczowa i zielona):** akumulator jest naładowany

**Gdy świecą się 2 diody LED (czerwona i pomarańczowa):** akumulator jest częściowo naładowany

**Gdy świeci się 1 dioda (czerwona):** akumulator wymaga ładowania



### Przestawianie prędkości łańcucha

Wciskając przycisk wyboru prędkości łańcucha (27) można zmieniać prędkości łańcucha w zakresie od 15 do 20 m/s. Kontrolka LED stopni 1 i 2 na wskaźniku prędkości łańcucha (25) sygnalizują prędkość łańcucha, z jaką w danej chwili pracuje urządzenie.

Poziom 1: 15 m/s      Poziom 2: 20 m/s

- i** Na stopniu 2 prędkość łańcucha wynosi 25 m/s, \*w przypadku zastosowania urządzenia z dwoma akumulatorami Performance 8 Ah „Smart PAPS 208 A1”.

## **G** Sprawdzenie hamulca łańcucha

- i** łańcuch piły nie obraca się, gdy hamulec łańcucha jest włączony.

### Metoda 1:

1. Połóż urządzenie na stabilnym, równym podłożu. Nie może ono dotykać żadnych przedmiotów.
2. Uruchomić dźwignię hamulca łańcucha (5).
3. Umieścić akumulatory (16) w urządzeniu. Rozlega się sygnał ostrzegawczy. Rozlega się sygnał ostrzegawczy. Hamulec łańcucha działa.
4. Zwolnić łańcuch hamulca.

### Metoda 2:

1. Połóż urządzenie na stabilnym, równym podłożu. Nie może ono dotykać żadnych przedmiotów.
2. Uruchomić dźwignię hamulca łańcucha (5).
3. Trzymaj mocno urządzenie obiema rękami, prawą ręką za tylny (**F** 1) i lewą ręką za przedni (**F** 4) uchwyt. Kciuk i palce muszą mocno obejmować uchwyty.
4. Włącz urządzenie. Rozlega się sygnał ostrzegawczy. Miga wskaźnik (29) zablokowanego hamulca łańcucha

Hamulec łańcucha działa.

5. Zwolnić włącznik/wyłącznik (2).



**Jeśli hamulec łańcucha nie działa prawidłowo, nie używaj urządzenia. Istnieje ryzyko zranienia w wyniku bezwładnego ruchu łańcucha piły. Oddaj urządzenie do naprawy w naszym dziale serwisowym.**

## Kontrola automatycznego układu olejowego

Przed rozpoczęciem pracy należy sprawdzić poziom oleju i automatyczny układ smarowania.

- Włącz urządzenie i przytrzymaj je na jasnym tle. Urządzenie nie może dotykać ziemi. Jeżeli pojawi się ślad oleju, urządzenie pracuje bez zakłóceń.



Jeżeli nie widać śladu oleju, oczyść ewentualnie kanał oleju lub oddaj urządzenie do naprawy w naszym dziale serwisowym.



Oczyść kanał oleju (30), aby podczas pracy maszyny zagwarantować płynne, automatyczne smarowanie łańcucha piły. W tym celu do wytarcia pozostałości z kanału oleju należy wykorzystać pędzel lub szmatkę.



## Wymiana miecza

1. Wyłączyć urządzenie i wyciągnąć akumulator (**A** 16) z urządzenia.
2. Połóż pilarkę na płaskiej powierzchni.
3. Obróć śrubę mocującą (11) i śrubę systemu szybkiego napinania łańcucha (12) **w lewo** (↶), aby poluzować naprężenie łańcucha i zdjąć ostatek koła łańcuchowego (13).

4. Zdejmij miecz i łańcuch tnący. Aby zdemontować miecz (7), trzymaj go pod kątem ok. 45 stopni do góry, co ułatwi zdjęcie łańcucha tnącego (6) z zębniaka (20).
5. Wymień miecz i zamontuj miecz oraz łańcuch zgodnie z opisem w rozdziale „Montaż łańcucha piły i miecza”.



Dopuszczalne miecze:  
Oregon 164MLE041(112329),  
Trilink M1431656-1041TL.



Napinanie łańcucha piły opisano w rozdziale „Uruchomienie”.

## Technika piłowania

### Uwagi ogólne



Podczas wycinania drzew należy przestrzegać zasad ochrony przed hałasem i lokalnych przepisów. Przepisy lokalne mogą wymagać przeprowadzenia testu kwalifikacyjnego. Proszę zapytać o to w najbliższym nadleśnictwie.

- Usuń z drzewa zanieczyszczenia, kamienie, luźną korę, igły, klamry i druty.
- Podczas cięcia na zboczu zawsze stój powyżej pnia drzewa.
- Aby zachować pełną kontrolę w momencie „przepełowania”, pod koniec cięcia zmniejsz nacisk, ale nadal mocno trzymaj piłę łańcuchową za uchwyty. Upewnij się, że łańcuch piły nie dotyka ziemi. Zanim wyjmiesz piłę po zakończeniu cięcia poczekaj, aż piła się zatrzyma.
- Przed przejściem z drzewa na drzewo zawsze wyłączaj silnik piły łańcuchowej.
- Przed każdym piłowaniem załóż zdeżak zębati i dopiero wówczas rozpocznij pracę.

- Lepszą kontrolę nad urządzeniem można uzyskać piłując dolną stroną (ciągnącym łańcuchem), a nie górną stroną miecza (pchającym łańcuchem).
- Podczas piłowania lub po jego zakończeniu łańcuch piły nie może dotykać ziemi ani innych przedmiotów.
- Upewnij się, że łańcuch piły nie jest zakleszczony w rzazie. Pień drzewa nie może pękać ani odpryskiwać.
- Przestrzegaj również środków ostrożności zapobiegających odrzutowi (patrz wskazówki bezpieczeństwa).
- Podczas piłowania na zboczu zawsze stój powyżej pnia drzewa. Aby zachować pełną kontrolę w momencie „przepełowania”, pod koniec cięcia zmniejsz nacisk, ale nadal mocno trzymaj za uchwyty piły łańcuchowej. Upewnij się, że łańcuch piły nie dotyka podłoża. Po zakończeniu cięcia poczekaj, aż łańcuch piły zatrzyma się, zanim wyjmiesz piłę. Przed przejściem z drzewa na drzewo zawsze wyłączaj silnik piły łańcuchowej.



**Jeśli łańcuch pilarki zablokuje się, nie próbuj wyciągać urządzenia na siłę. Niebezpieczeństwo obrażeń ciała. Wyłącz silnik i użyj dźwigni lub klina, aby uwolnić urządzenie**

### Przycinanie na długość

Przycinanie na długość polega na piłowaniu powalonych pni drzew na małe odcinki. Zadbaj o bezpieczną postawę i równomierny rozkład masy ciała na obie stopy. Jeśli to możliwe, pień powinien opierać się na gałęziach lub być podparty belką bądź klinami.

- Upewnij się, że podczas piłowania łańcuch piły nie dotyka ziemi.
- Przyjmij stabilną pozycję, a na pochylonym terenie stawaj zawsze powyżej pnia. Aby zachować pełną kontrolę w momencie „przepiłowania”, pod koniec cięcia zmniejsz nacisk, ale nadal mocno trzymaj za uchwyty piły łańcuchowej. Po zakończeniu cięcia poczekał, aż łańcuch piły zatrzyma się, zanim wyjmiesz piłę. Przed przejściem z drzewa na drzewo zawsze wyłączaj silnik piły łańcuchowej.

### **I** 1. Kłoda leży na ziemi:

Przepiłuj kłodę od góry, uważając pod koniec cięcia, aby nie dotknąć ziemi. Jeśli możliwe jest obrócenie kłody, przepiłuj ją w 2/3. Następnie odwróć kłodę i przepiłuj resztę kłody od góry.

### **J** 2. Kłoda jest podparta na jednym końcu:

Przepiłuj najpierw 1/3 średnicy kłody od dołu do góry (górną częścią miecza), aby uniknąć jej rozłupania. Następnie piłuj od góry do dołu (dolną stroną miecza) w kierunku pierwszego cięcia, aby uniknąć zakleszczenia miecza.

### **K** 3. Kłoda jest podparta na obu końcach:

Przepiłuj najpierw 1/3 średnicy kłody od góry do dołu (dolną stroną miecza). Następnie piłuj od dołu do góry (górną stroną miecza), aż nacięcia się spotkają.

### **M** 4. Piłowanie na koźle pilarskim:

Podczas piłowania trzymaj urządzenie obiema rękami i prowadź je przed sobą. Podczas przecinania kłody prowadź maszynę z prawej strony obok ciała (1). Trzymaj lewą rękę tak prosto, jak to możliwe

(2). Uważaj na spadający pień. Upewnij się, że odcięty pień nie stanowi zagrożenia. Uważaj na swoje stopy. Podczas spadania odcięty pień może spowodować obrażenia. Zachowaj równowagę (3)

## **M** Okrzesywanie

Okrzesywanie polega na usuwaniu gałęzi z powalonego drzewa.



Wiele wypadków zdarza się podczas okrzyszowania. Nigdy nie odcinaj gałęzi stojąc na pniu. Pamiętaj o strefie odrzutu, jeśli gałęzie są napięte.



- Usuwać gałęzie główne dopiero po ich skróceniu.
- Napięte gałęzie należy piłować od dołu do góry, aby zapobiec zakleszczeniu się urządzenia.
- Podczas odcinania grubszych gałęzi należy stosować tę samą technikę, co podczas przycinania na długość.
- Pracuj z lewej strony kłody i jak najbliżej urządzenia. Jeśli to możliwe, ciężar urządzenia powinien spoczywać na kłodzie.
- Zmień stronę, aby odciąć gałęzie po drugiej stronie kłody.
- Rozgałęzione gałęzie przycina się pojedynczo.
- Podczas okrzyszowania pomiń najpierw większe, skierowane w dół gałęzie, które podpierają drzewo. Mniejsze gałęzie (patrz **M**) odcinaj jednym cięciem.

## Ścinanie drzew



**Powalanie drzew wymaga dużego doświadczenia. Ścinaj drzewa tylko wtedy, jeśli**

**potrafisz bezpiecznie obsługiwać urządzenie. Nigdy nie używaj urządzenia, jeśli czujesz się niepewnie.**

- Upewnij się, że w pobliżu miejsca pracy nie ma ludzi ani zwierząt. Odległość bezpieczeństwa między stanowiącym drzewem a najbliższym stanowiącym drzewem musi wynosić 2 1/2 długości drzewa.
- Zwróć uwagę na kierunek powalania drzewa:  
Użytkownik musi mieć możliwość bezpiecznego poruszania się wokół powalonego drzewa, aby móc łatwo skrócić i okrzesać drzewo. Unikaj sytuacji, w której powalane drzewo może zaczepić się o inne drzewo. Zwróć uwagę na naturalny kierunek upadania drzewa, który zależy od nachylenia i krzywizny drzewa, kierunku wiatru oraz ilości gałęzi.
- Na pochylonym terenie stawaj powyżej powalonego drzewa.
- Małe drzewa o średnicy 15-18 cm można zwykle ścinać jednym cięciem.
- W przypadku drzew o większej średnicy konieczne jest wykonanie wycięcia i rządu obalającego (patrz „ 3. Wykonywanie wycięcia” i „ 4. Rząd obalający”).
- Jeżeli podcinanie i powalanie drzewa wykonują jednocześnie dwie lub więcej osób, odstęp między osobami podcinającymi a powalającymi powinien wynosić co najmniej dwukrotną wysokość powalającego drzewa. Podczas powalania drzew należy dopilnować, by inne osoby nie zostały narażone na niebezpieczeństwo, by uszkodzić linii energetycznych i nie wyrządzić innych szkód materialnych. Jeżeli drzewo wchodzi w kontakt z linią energetyczną,

należy natychmiast powiadomić lokalny zakład energetyczny.

- Usuń z drzewa zanieczyszczenia, kamienie, luźną korę, igły, kłamy i druty.



**Nie powalaj drzewa, gdy wieje silny lub zmienny wiatr, gdy istnieje ryzyko uszkodzenia mienia lub gdy drzewo może uderzyć w linie energetyczne.**



Po zakończeniu piłowania podnieś ochronniki słuchu, aby usłyszeć dźwięki i ostrzeżenia.



### 1. Okrzesywanie:

Wiszące gałęzie usuwaj wykonując cięcie nad gałęzią. Nigdy nie wykonuj zabiegów okrzesywania powyżej wysokości ramion.



### 2. Obszar ewakuacji:

Usuń zarośla wokół drzewa, aby zapewnić sobie łatwy odwrót. Obszar ewakuacji (1) powinien znajdować się około 45° za planowanym kierunkiem powalania drzewa (2).



### 3. Wykonywanie wycięcia (A):

Wykonaj wycięcie w kierunku, w którym drzewo ma upaść. Rozpocznij od dolnego, poziomego cięcia. Głębokość cięcia powinna wynosić około 1/3 średnicy pnia. Zapobiegnie to zaciskaniu się łańcucha piły lub przewodnicy szynowej podczas wykonywania drugiego wycięcia. Teraz wykonaj od góry skośne cięcie rządu pod kątem około 45°, które zbiegnie się dokładnie z dolnym cięciem.



**Nigdy nie wchodź przed drzewo z wykonanym wycięciem.**



#### **O** 4. **Rzaz obalający (B):**

Wykonaj rzaz obalający z drugiej strony pnia, stojąc z lewej strony drzewa i piłując ciągnącym łańcuchem piły. Rzaz obalający musi przebiegać poziomo co najmniej 5 cm powyżej poziomego wycięcia. Powinien być on na tyle głęboki, aby odstęp do linii wycięcia wynosił co najmniej 1/10 średnicy pnia. Nieprzecięta część pnia nazywana jest zawiasem. Zawias uniemożliwia obracanie się drzewa i zapobiega jego upadkowi w niewłaściwym kierunku. Zawiasu nie należy przecinać.

**P** 5. Po zbliżeniu się rzazu obalającego do zawiasu drzewo powinno zacząć upadać. Jeżeli okaże się, że drzewo może nie upaść w żądanym kierunku lub przechyli się w przeciwną stronę i zaciska łańcuch piły, należy przerwać cięcie obalające i do otwarcia rzazu oraz powalenia drzewa w żądanym kierunku użyć drewnianych, plastikowych lub aluminiowych klinów.

**R** 6. Jeśli średnica pnia jest większa niż długość miecza, wykonaj dwa cięcia.



Ze względów bezpieczeństwa zalecamy niedoświadczonym użytkownikom, aby nie ścinali pnia mieczem o długości mniejszej niż średnica pnia.

7. Po wykonaniu rzazu obalającego drzewo upadnie samoistnie lub z pomocą klina obalającego lub łoża.





**Gdy tylko drzewo zacznie upadać, wyciągnij urządzenie z rzazu, zatrzymaj silnik, odłóż urządzenie i opuść stanowisko pracy ścieżką od-**

**wrotu. Uważaj na spadające gałęzie i nie potknij się.**

## **Łączenie urządzenia z aplikacją Parkside**



Z aplikacją Parkside można łączyć jedynie akumulatory **Smart Performance**. Urządzenie komunikuje się z aplikacją za pośrednictwem akumulatora.

1. Umieścić akumulatory **Smart Performance** (E 16) w urządzeniu. Słychać ich zatrzaśnięcie.
2. Wcisnąć przycisk wskaźnika stanu naładowania (E 26)  
Urządzenie jest teraz aktywowane, a kontrolka LED Smart  (E 28) miga (krótko).
3. Aktywować Bluetooth® w swoim smartfonie.
4. Otworzyć aplikację Parkside.
5. Wybrać .



Jeśli akumulator Smart Performance, z którym użytkowane jest urządzenie, był już łączony z aplikacją, należy go wyszukać na liście połączonych urządzeń.

6. Wybrać urządzenie z listy.



**Jeśli nie będzie on dostępny, należy go połączyć w następujący sposób z aplikacją:**

1. Wybrać opcję „+ Dodaj urządzenie” lub, jeśli urządzenia/akumulatory były już połączone, opcję + u góry po prawej stronie.
2. Postępować zgodnie z instrukcjami z aplikacji. Aplikacja skanuje otoczenie w poszukiwaniu dostępnych urządzeń.
3. Wybrać urządzenie, które ma zostać dodane.



4. W razie potrzeby można zmienić nazwę urządzenia. Potwierdzić nawiązanie połączenia, wciskając „Gotowe” lub wybierając bezpośrednio opcję „Dodaj kolejne urządzenia”.

Urządzenie jest teraz wprowadzone w zakładce  w Twoich połączonych urządzeniach i można je wybrać wstępnie.



 Aktualizacja oprogramowania firmowego może prowadzić do zmian funkcji aplikacji.

## Funkcje aplikacji



Wybrać urządzenie z listy poniżej.   
Po dokonaniu wyboru znajdziemy się na ekranie poglądowym.

 Aby uzyskać bardziej szczegółowe informacje dotyczące poszczególnych punktów, należy wybrać .

## Dyrektywa dotycząca ochrony danych

Pełne brzmienie „ Dyrektywy dotyczącej ochrony danych” można znaleźć w zakładce .

## Odłączanie urządzenia i usuwanie danych z aplikacji

W zakładce  wybrać urządzenie, które chcemy usunąć i którego dane chcemy skasować, przytrzymać wybraną opcję i przeciągnąć ją z prawego marginesu ekranu na lewy .

## Problemy z aplikacją? - FAQ

1. Wybrać .
2. Wybrać  najczęściej zadawane pytania.

 W tym miejscu dostępne są często zadawane pytania wraz z odpowiedziami.

## Konserwacja i czyszczenie

 **Prace konserwacyjne i czyszczenie należy generalnie wykonywać wtedy, gdy silnik jest wyłączony, a akumulator jest wyciążnięty z urządzenia.**

**Wykonanie prac naprawczych i konserwacyjnych, które nie zostały opisane w tej instrukcji obsługi, powierzaj specjalistom z naszego działu serwisowego. Używaj tylko oryginalnych części zamiennych. Przed czyszczeniem lub wykonaniem wszelkich prac konserwacyjnych odczekaj aż urządzenie ostygnie. Niebezpieczeństwo poparzenia!**

 **Podczas kontaktu z łańcuchem piły lub mieczem używaj rękawic odpornych na przecięcie. Niebezpieczeństwo skaleczenia.**

 **Przed wykonaniem wszelkich prac przy urządzeniu wyłącz urządzenie i wyjmij akumulator.**

## Czyszczenie

- Po każdym użyciu dokładnie oczyść maszynę. Przedłuży to żywotność maszyny i pozwoli uniknąć wypadków.
- Dbaj, by uchwyty były wolne od benzyny, oleju lub smaru. W razie potrzeby oczyść uchwyty wilgotną szmatką nasączoną wodą z mydłem. Nie używaj do czyszczenia rozpuszczalników ani benzyny!

- Po każdym użyciu oczyścić łańcuch piły. Użyj do tego pędzla lub ręcznej szczotki. Do czyszczenia łańcucha nie używaj żadnych płynów. Po oczyszczeniu nasmaruj łańcuch olejem łańcuchowym.
- Oczyścić szczeliny wentylacyjne i powierzchnie urządzenia za pomocą pędzla, szczotki ręcznej lub suchej ściereczki. Do czyszczenia nie używaj żadnych płynów.

## Terminy konserwacji

Należy regularnie wykonywać czynności konserwacyjne, wymienione w tabeli poniżej. Regularna konserwacja urządzenia przyczyni się do wydłużenia jego żywotności.

Uzyskasz w ten sposób optymalną efektywność cięcia i unikniesz wypadków.

### Tabela terminów konserwacji:

Część maszyny	Czynność	Przed każdym użyciem	Po 10 roboczogodzinach
Elementy hamulca łańcucha	Sprawdzić, w razie potrzeby wymienić	✓	
Małe koło łańcuchowe (20)	Skontrolować pod kątem zużycia/nacięć, w razie potrzeby wymienić	✓	
Łańcuch piły (6)	Sprawdzić, naoiliwić, w razie potrzeby naostrzyć lub wymienić	✓	
Miecz (7)	Sprawdzić, oczyścić, naoiliwić	✓	
Miecz (7)	Odwrócić miecz		✓
Automatyczny układ smarowania	Sprawdzić, w razie potrzeby oczyścić przepust oleju	✓	

## Smarowanie łańcucha piły



Regularnie czyść i smaruj łańcuch. Dzięki temu łańcuch będzie ostry i zapewni optymalną wydajność maszyny. Uszkodzenia spowodowane nieodpowiednią konserwacją łańcucha piły powodują utratę gwarancji. Podczas manipulowania łańcuchem lub mieczem należy wyciągnąć akumulatory i używać rękawic odpornych na przecięcie.

- Naoliw łańcuch po czyszczeniu, po 10 godzinach użytkowania lub przynajmniej raz w tygodniu, w zależności od tego, co nastąpi wcześniej.
- Przed naoliwieniem miecz, zwłaszcza zęby miecza należy dokładnie oczyścić. Użyj do tego szczotki ręcznej i suchej szmatki.
- Naoliw poszczególne ogniwa łańcucha za pomocą strzykawki olejowej z końcówką igłową (dostępna w wyspecjalizowanych sklepach). Nałóż pojedyncze krople oleju na przeguby i końcówki zębów poszczególnych ogniw łańcucha.

## Ostrzenie zębów tnących



**Źle naostrzony łańcuch piły zwiększa ryzyko odrzutu! Podczas manipulowania łańcuchem lub mieczem używaj rękawic odpornych na przecięcie.**



Ostry łańcuch zapewnia optymalną wydajność cięcia. Bez trudu wgrzyza się w drewno i pozostawia duże, długie wióry. łańcuch piły jest tępy, jeśli piłę trzeba przepychać przez drewno, a wióry są bardzo małe. W przypadku bar-

dzo tępego łańcucha piły w ogóle nie ma wiórów, a jedynie pył drzewny.

- Tnącymi częściami łańcucha są ogniwa tnące, składające się z zęba tnącego i noska ogranicznika głębokości. Różnica wysokości między nimi określa głębokość ostrzenia.
- Podczas ostrzenia zębów tnących należy wziąć pod uwagę następujące wartości:



- kąt ostrzenia (30°)
- kąt natarcia ostrza (85°)
- Kąt dachu (60°)
- głębokość ostrzenia (0,65 mm)
- średnica pilnika okrągłego (4,0 mm)



**Odchylenia od wymiarów geometrii ostrza mogą prowadzić do wzrostu skłonności maszyny do odrzutu. Zwiększone ryzyko wypadków!**

Ostrzenie łańcucha wymaga użycia specjalnych narzędzi, które gwarantują, że noże są ostrzone pod odpowiednim kątem i na właściwej głębokości. Niedoświadczonemu użytkownikowi piły łańcuchowej zalecamy oddanie łańcucha piły do ostrzenia przez specjalistę lub specjalistyczny warsztat. Jeśli nie mają Państwo obaw przed ostrzeniem łańcucha, mogą Państwo nabyć narzędzia np. serii Parkside (np. urządzenie do ostrzenia łańcuchów).



1. Do ostrzenia łańcucha powinien być napięty, aby umożliwić prawidłowe ostrzenie.
2. Do ostrzenia wymagany jest okrągły pilnik o średnicy 4,0 mm.



**Inne średnice uszkodzą łańcuch i mogą generować zagrożenia podczas pracy!**

3. Ostrz tylko w kierunku od wewnątrz na zewnątrz. Prowadź pilnik od wewnętrznej strony zęba tnącego na zewnątrz. Podnoś plik, gdy go cofasz.
4. Najpierw naostrz zęby po jednej stronie. Następnie odwróć urządzenie i naostrz zęby po drugiej stronie.
5. Łańcuch jest zużyty i wymaga wymiany na nowy, jeśli pozostało w nim tylko około 4 mm zęba tnącego.
6. Po ostrzeniu wszystkie ogniwa tnące muszą mieć tę samą długość i szerokość.
7. Po każdym trzecim ostrzeniu należy sprawdzić głębokość ostrzenia (ograniczenie głębokości), a wysokość należy ponownie wygładzić za pomocą płaskiego pilnika. Ograniczenie głębokości powinno znajdować się około 0,65 mm niżej niż ząb tnący. Po ustawieniu z powrotem zaokrąglaj nieco ograniczenie głębokości do przodu.

## Regulacja napięcia łańcucha

Regulacja napięcia łańcucha jest opisana w rozdziale „Montaż”.

- Przed wykonaniem wszelkich prac przy urządzeniu należy wyłączyć urządzenie i wyciągnąć akumulator (16).
- Regularnie sprawdzaj napięcie łańcucha i reguluj je tak często, jak to konieczne. Podczas ciągnięcia za łańcuch piły z siłą 9 N (około 1 kg), piła łańcuchowa i miecz nie mogą znajdować się w odległości większej niż 2 mm od siebie.

## Docieranie nowego łańcucha piły

W nowym łańcuchu siła napięcia zmniejsza się po pewnym czasie. Dlatego po pierwszych 5 cięciach, ale najpóźniej po 10 minut cięcia należy ponownie naprężyć łańcuch.



Dopuszczone łańcuchy do piły:  
Oregon 90PX056X,  
Trilink CL14356TL



**Nigdy nie mocuj nowego łańcucha na zużytych małym kole łańcuchowym, ani na uszkodzonym lub zużytych mieczu. Łańcuch może zeskokoczyć lub zerwać się. Skutkiem mogą być poważne obrażenia.**



## Konserwacja miecza



**Podczas manipulowania łańcuchem lub mieczem używaj rękawic odpornych na przecięcie.**

1. Przed wykonaniem wszelkich prac przy urządzeniu należy wyłączyć urządzenie i wyciągnąć akumulator (16).
2. Zdejmij osłonę koła łańcuchowego (13), łańcuch piły (6) i miecz (7).
3. Sprawdź miecz (7) pod kątem zużycia. Usuń zadziory i wyrównaj powierzchnie prowadnic za pomocą płaskiego pilnika.



W przypadku uszkodzenia należy wymieniać miecz. Dopuszczalne miecze:  
Oregon 164MLE041(112329),  
Trilink M1431656-1041TL.

- Oczyścić kanał olejowy (H 29), aby zapewnić bezproblemowe, automatyczne smarowanie łańcucha piły podczas pracy.
- Zamontuj miecz (7), łańcuch piły (6) i osłonę koła łańcuchowego (13) i napręż łańcuch piły..



Jeśli kanał olejowy jest w optymalnym stanie, kilka sekund po uruchomieniu urządzenia łańcuch piły automatycznie rozpryskuje nieco oleju.

## B

### Obracanie miecza



Podczas manipulowania łańcuchem lub mieczem proszę używać rękawic odpornych na przecięcie.

Szynę prowadzącą należy odwracać co 10 godzin roboczych, aby zapewnić jej równomierne zużycie (zobacz rozdział Uruchamianie).

- Przed wykonaniem wszelkich prac przy urządzeniu należy wyłączyć urządzenie i wyciągnąć akumulator (A 16).
- Zdjąć osłonę koła łańcuchowego (13), łańcuch (6) i miecz (7).
- Obróć miecz o jego oś poziomą i zamontuj miecz oraz łańcuch zgodnie z opisem z rozdz. „Montaż łańcucha piły i miecza”.  
Zwróć przy tym uwagę na kierunek pracy łańcucha piły!



Kierunek biegu łańcucha

Punktem orientacyjnym podczas ustawiania łańcucha piły (6) jest symbol znajdujący się poniżej małego koła łańcuchowego (20), widoczny podczas obracania miecza.

## Przechowywanie

- Oczyścić urządzenie przed przechowywaniem.
- Założyć pochwę ochronną na miecz.
- Przed przerwami w użytkowaniu trwającymi kilka tygodni należy koniecznie opróżnić zbiornik oleju, ponieważ bio-olej łańcuchowy może ulec zżyzwieniu i zatkać kanał wylotu oleju (H 30).  
Zużyty olej usuwać zgodnie z zasadami ochrony środowiska (patrz „Utylizacja/ochrona środowiska”).
- Urządzenie przechowuj w suchym, niedostępnym dla dzieci miejscu, chronionym przed mrozem i pyłem.

## Utylizacja / ochrona środowiska

Starannie opróżnić zbiornik oleju. Wyjąć akumulator z urządzenia i oddać urządzenie, zużyty olej, akumulator, wyposażenie dodatkowe i opakowanie do systemu ponownego wykorzystania odpadów. Informacje dotyczące utylizacji akumulatora i ładowarki można znaleźć w osobnej instrukcji obsługi.



Symbol przekreślonego pojemnika na odpady oznacza, że niniejszy produkt nie może zostać przekazany po zakończeniu użytkowania do utylizacji wraz z odpadami domowymi.

Dyrektywa 2012/19/UE w sprawie zużytego sprzętu elektrycznego i elektronicznego: Zużyte urządzenia elektryczne muszą być zbierane oddzielnie i poddawane recyklingowi w sposób przyjazny dla środowiska.

W zależności od adaptacji na gruncie prawa krajowego mogą być do wyboru następujące możliwości:

- zwrot w miejscu zakupu,
  - zwrot w oficjalnym punkcie zbiórki,
  - odesłanie do producenta/podmiotu wprowadzającego produkt na rynek.
- Utylizację przesłanych uszkodzonych urządzeń przeprowadzamy bezpłatnie

Przepisy te nie obejmują akcesoriów i środków pomocniczych dołączonych do starych urządzeń, które nie zawierających elementów elektrycznych.

Urządzenie i zasilacz należy przekazać do punktu recyklingu. Zastosowane elementy z tworzywa sztucznego i metali można posortować według gatunków i w ten sposób przekazać do recyklingu. Odpowiednie informacje można uzyskać w naszym Dziale Serwisowym.



Nie wyrzucać akumulatora razem z odpadami komunalnymi. Nie wrzucać go do ognia (ryzyko wybuchu) lub do wody. Uszkodzone akumulatory mogą szkodzić środowisku naturalnemu i zdrowiu ludzi, jeśli wydostaną się z nich trujące opary lub ciecze.

Akumulatory utylizować zgodnie z lokalnymi przepisami. Uszkodzone lub użyte akumulatory należy przekazywać do recyklingu zgodnie z dyrektywą 2006/66/WE. Akumulatory należy oddać w punkcie zbiórki zużytych baterii, skąd zostaną przekazane do ponownego przetworzenia w sposób przyjazny dla środowiska. O szczegóły należy pytać w lokalnym zakładzie gospodarki odpadami lub w naszym Centrum Serwisowym.

Akumulatory należy utylizować w stanie rozładowanym. Zalecamy zakrycie biegunów kawałkiem taśmy klejącej w celu

ochrony przed ewentualnym zwarcieniem. Nie otwierać akumulatora.

- Zużyty olej usuwaj zgodnie z zasadami poszanowania środowiska, oddając go do właściwego zakładu utylizacji. Zużytego oleju nie wylewaj do kanalizacji lub do odpływu.

## A Części zamienne/akcesoria



**Części zamienne i akcesoria można zamówić na stronie [www.grizzlytools.shop](http://www.grizzlytools.shop)**

W przypadku problemów z zamawianiem należy skorzystać z formularza kontaktowego. W razie kolejnych pytań należy zwracać się do „Service-Center” (patrz strona 314).

W celu zamówienia części zamiennych i akcesoriów zeskanuj kod QR, który przekieruje Cię do naszego sklepu internetowego.

## A Rozwiązywanie problemów

Problem	Możliwa przyczyna	Sposób usunięcia problemu
Urządzenie nie uruchamia się	Akumulator (16) jest pusty lub nie został włożony	Sprawdź stan naładowania akumulatora, w razie potrzeby zleć naprawę w punkcie napraw urządzeń elektrycznych
	Uszkodzony włącznik / wyłącznik (2)	Naprawa realizowana przez serwis
	Uszkodzony silnik	Naprawa realizowana przez serwis
Łańcuch nie obraca się i rozbrzmiewa sygnał akustyczny	Hamulec łańcucha (5) blokuje łańcuch piły (6)	Sprawdź hamulec łańcucha, ewent. zwolnij hamulec łańcucha
Niska wydajność cięcia	Łańcuch piły (6) zamontowany nieprawidłowo	Zamontuj prawidłowo łańcuch piły
	Łańcuch piły (6) tępy	Naostrz zęby tnące lub załóż nowy łańcuch
	Niedostateczne napięcie łańcucha	Sprawdź napięcie łańcucha
Urządzenie pracuje ciężko, łańcuch zeszkakuje	Niedostateczne napięcie łańcucha	Sprawdź napięcie łańcucha
Łańcuch nagrzewa się, dym podczas cięcia, przebarwienie szyny	Za mała ilość oleju łańcuchowego	Sprawdź poziom oleju, w razie potrzeby uzupełnij olej łańcuchowy, sprawdź automatyczny układ olejowy i, jeśli to konieczne, wyczyść kanał olejowy lub zleć naprawę w serwisie



## Gwarancja

Szanowna Klientko, Szanowny Kliencie, na to urządzenie udzielamy 5-letniej gwarancji od daty zakupu.

W przypadku wad tego produktu przysługują Państwu ustawowe prawa w stosunku do sprzedawcy produktu. Prawa te nie są ograniczone przez naszą przedstawioną niżej gwarancję.

### Warunki gwarancji

Okres gwarancji rozpoczyna się od daty zakupu. Należy dobrze przechować oryginalny paragon. Dokument ten będzie potrzebny jako dowód zakupu.

Jeśli w ciągu pięciu lat od daty zakupu produktu wystąpi wada materiałowa lub produkcyjna, dokonamy - według własnego uznania - bezpłatnej naprawy lub wymiany produktu. Realizacja świadczenia gwarancyjnego wymaga przekazania w terminie pięciu lat wadliwego urządzenia i dowodu zakupu (oryginalny paragon) oraz pisemnego, krótkiego opisu rodzaju wady i daty jej wystąpienia.

Jeśli defekt jest objęty naszą gwarancją, otrzymają Państwo z powrotem naprawiony lub nowy produkt. Wraz z wymianą urządzenia lub ważnej części, zgodnie z art. 581 § 1 aktualnej wersji Kodeksu cywilnego, okres gwarancji rozpoczyna się od nowa.

### Okres gwarancji i ustawowe roszczenia z tytułu wad

Okres gwarancji nie wydłuża się z powodu świadczenia gwarancyjnego. Obowiązuje to również dla wymienionych lub naprawionych części. Ewentualne uszkodzenia i wady istniejące już w momencie zakupu należy zgłosić bezzwłocznie po rozpakowaniu. Naprawy przypadające po upływie okresu gwarancji są odpłatne.

### Zakres gwarancji

Urządzenie wyprodukowano z zachowaniem staranności zgodnie z surowymi normami jakościowymi i dokładnie sprawdzono przed wysyłką.

Gwarancja obowiązuje dla wad materiałowych lub fabrycznych. Gwarancja nie rozciąga się na części produktu, które podlegają normalnemu zużyciu i można je uznać za części zużywalne (np. wiertła), oraz na uszkodzenia części delikatnych (np. przetłaczniki).

Gwarancja przepada, jeśli produkt został uszkodzony, nie był zgodnie z przeznaczeniem użytkowany i konserwowany. Użytkowanie zgodnie z przeznaczeniem wiąże się z przestrzeganiem wszystkich wskazówek zawartych w instrukcji obsługi. Należy bezwzględnie unikać zastosowań i działań, których odradza się lub przed którymi ostrzega się w instrukcji obsługi. Produkt jest przeznaczony do użytku prywatnego, a nie komercyjnego. W przypadku niewłaściwego i nieodpowiedniego obchodzenia się z urządzeniem, stosowania „na siłę” i zabiegów, które nie zostały przeprowadzone przez nasz autoryzowany oddział, gwarancja wygasa.

### Realizacja w przypadkach objętych gwarancją

Aby zagwarantować szybkie przetworzenie Państwa sprawy, prosimy o przestrzeganie poniższych wskazówek:

- W przypadku wszelkich zapytań prosimy o przygotowanie paragonu i numeru artykułu jako dowodu zakupu (IAN 434681\_2304).
- Numer artykułu znajduje się na tabliczce znamionowej.
- W przypadku wystąpienia usterek lub innych wad prosimy o skontaktowanie się z wymienionym niżej działem ser-

wisowym **telefonicznie** lub **mailowo**.  
Uzyskując Państwo wówczas szczegółowe informacje na temat realizacji reklamacji.

- Uszkodzony produkt mogą Państwo wysłać po skontaktowaniu się z naszym działem obsługi klienta, załączając dowód zakupu (paragon) i określając, na czym polega wada i kiedy wystąpiła, bezpłatnie na podany adres serwisu. Aby uniknąć problemów z odbiorem i dodatkowych kosztów, prosimy o wysłanie przesyłki na adres, który Państwu podano. Należy się upewnić, żeby przesyłka nie nastąpiła odpłatnie, jako ponadwymiarowa, ekspresowo lub na innych specjalnych warunkach. Prosimy o przesłanie urządzenia wraz ze wszystkimi częściami wyposażenia otrzymanymi przy zakupie i zadbanie o wystarczająco bezpieczne opakowanie.

## Serwis naprawczy

Naprawy, **które nie są objęte gwarancją**, można zlecić odpłatnie w naszym oddziale serwisowym. Serwis sporządzi Państwu kosztorys naprawy.

Podejmujemy się wyłącznie naprawy urządzeń, które zostały prawidłowo zapakowane i ofrankowane.

**Uwaga:** Prosimy o przesłanie czystego urządzenia ze wskazaniem usterki.

Urządzenia przesłane dla nas odpłatnie, jako przesyłka ponadwymiarowa, ekspresowa lub na innych warunkach specjalnych, nie zostaną odebrane.

Utylizację przestanych do nas uszkodzonych urządzeń przeprowadzamy bezpłatnie.

## Service-Center



### Serwis Polska

Tel.: 22 397 4996 (Opłata za połączenie zgodna z cennikiem operatora)

E-Mail: [grizzly@lidl.pl](mailto:grizzly@lidl.pl)

IAN 434681\_2304

## Importer

Prosimy mieć na uwadze, że poniższy adres nie jest adresem serwisu. Prosimy o kontakt z wymienionym wyżej centrum serwisowym.

### Grizzly Tools GmbH & Co. KG

Stockstädter Straße 20

63762 Großostheim

NIEMCY

[www.grizzlytools.de](http://www.grizzlytools.de)

## Indhold

<b>Introduktion.....</b>	<b>316</b>	Afgrening.....	333
<b>Anvendelse.....</b>	<b>316</b>	Træfældning.....	333
<b>Generel beskrivelse.....</b>	<b>316</b>	<b>Forbind batteriet med Parkside-</b>	
Leveringsomfang.....	316	<b>appen.....</b>	<b>335</b>
Funktionsbeskrivelse.....	317	Appens funktioner.....	335
Oversigt.....	317	Databeskyttelsesdirektiv.....	335
Sikkerhedsfunktioner.....	317	Frakobl enheden, og slet data	
<b>Tekniske data.....</b>	<b>318</b>	fra appen.....	335
Opladningstider.....	318	Har du problemer med appen? - FAQ	
<b>Sikkerhedsanvisninger.....</b>	<b>319</b>	.....	336
Symboler i vejledningen.....	319	<b>Vedligeholdelse og rengøring... 336</b>	
Påskrifter på maskinen.....	319	Rengøring.....	336
Generelle sikkerhedsanvisninger for		Serviceintervaller.....	336
elværktøj.....	321	Smøring af savkæden.....	337
Sikkerhedsinstruktioner til kædesave		Slib savkæden.....	337
.....	324	Indstil kædespænding.....	338
Sikkerhedsforanstaltninger mod		Tilkøring af en ny savkæde.....	338
tilbageslag.....	325	Vedligeholdelse af sværdet.....	338
Videreførende sikkerhedsinformationer		Vending af sværd.....	339
.....	326	<b>Opbevaring.....</b>	<b>339</b>
Restrisici.....	326	<b>Bortskaffelse/miljøbeskyttelse</b>	
<b>Opladning.....</b>	<b>326</b>	.....	<b>339</b>
Opladning af det genopladelige		<b>Reserve dele/Tilbehør.....</b>	<b>340</b>
batteri.....	327	<b>Fejlsøgning.....</b>	<b>341</b>
<b>Montering.....</b>	<b>327</b>	<b>Service-Center.....</b>	<b>343</b>
Montering af savkæde og sværd.....	327	<b>Importør.....</b>	<b>343</b>
Spænd savkæden.....	328	<b>Oversættelse af den originale</b>	
Kædesmøring.....	329	<b>CE-konformitetserklæring.....</b>	<b>354</b>
Isætning/udtagning af genopladelige		<b>Ekspllosionstegning.....</b>	<b>356</b>
batterier.....	329		
<b>Kædesavens betjening.....</b>	<b>329</b>		
Tænding.....	330		
Visning ved overbelastning.....	330		
Ladetilstandsvisning.....	330		
Justering af kædehastighed.....	330		
Kontroller kædebremsen.....	330		
Kontroller olieautomatikken.....	331		
Udskift sværd.....	331		
<b>Saveteknikker.....</b>	<b>331</b>		
Generelt.....	331		
Afkortning.....	332		

## Introduktion

Hjertelig tillykke med købet af dit nye apparat. Du har besluttet dig for et produkt af højeste kvalitet.

Dette apparats kvalitet blev kontrolleret under produktionen og det blev underkastet en slutkontrol. Dermed er dit apparats funktionsevne garanteret.



Betjeningsvejledningen er bestanddel af dette produkt. Den indeholder vigtige informationer vedrørende sikkerhed, brug, vedligeholdelse og bortskaffelse. Gør dig inden brugen af produktet fortrolig med alle betjenings- og sikkerhedsinformationer. Benyt kun produktet som beskrevet og kun til de anførte indsatsområder. Opbevar vejledningen godt og lad alle dokumenter følge med ved videregivelse af produktet til tredje.

## Anvendelse

Den batteridrevne kædesav er udelukkende konstrueret til at save i træ. Apparatet er ikke beregnet til andre anvendelsesformer (f.eks. skæring af murværk, plastmaterialer eller fødevarer).

Produktet er del af X 20 V TEAM-serien fra Parkside og kan bruges med genopladelige batterier fra Parkside X 20 V TEAM-serien. Batterierne må kun oplades med opladere fra X 20 V TEAM-serien.

Enhver anden anvendelse, som ikke er udtrykkeligt tilladt i denne betjeningsvejledning, kan forårsage skader på apparatet og udgøre en alvorlig fare for brugeren.

Apparatet er kun beregnet til privat brug. Produktet er ikke konstrueret til professionel brug. Apparatet må kun anvendes af voksne.

Unge over 16 år må kun anvende produktet under opsyn. Producenten er ikke ansvarlig for skader, som skyldes anvendelse,

der ikke er i overensstemmelse med den formålsbestemte anvendelse, eller som skyldes forkert betjening. Dette apparat er ikke egnet til erhvervsmæssig brug. Ved erhvervsmæssig brug bortfalder garantien.

Den batteridrevne kædesav må kun anvendes af én person og kun til at save i træ.

Kædesaven skal holdes med højre hånd i det bageste håndtag og med venstre hånd i det forreste håndtag. Inden brug af kædesaven skal brugeren have læst og forstået alle henvisninger og anvisninger i brugsanvisningen. Brugeren skal bære personlige værnemidler (PV). Der må kun saves i træ med kædesaven. Materialer som eksempelvis plast, sten, metal eller træ, der indeholder fremmedlegemer (f.eks. søm eller skruer), må ikke bearbejdes!

Dette apparat er ikke egnet til erhvervsmæssig brug. Ved erhvervsmæssig brug bortfalder garantien.

## Generel beskrivelse

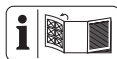

Illustrationerne finder du på de forreste og bagerste foldesider.

## Leveringsomfang

Kontrollér indholdet ved udpakningen af maskinen:

- Elektrisk kædesav
- Sværd (føringssskinne) (allerede formonteret)
- Savkæde (allerede formonteret)
- Sværdbeskyttelseshylster (allerede formonteret)
- Olieudvikler med 180 ml biologisk kædesavsolie
- Betjeningsvejledning



**Batterierne og opladeren er ikke inkluderet i leveringen.**

Bortskaf indpakningsmaterialet forskriftsmæssigt.

## Funktionsbeskrivelse

Den batteridrevne kædesav er udstyret med et kædehurtigspændingsystem. Den roterende savkæde føres via et sværd (føringssskinne). Olieautomatikken sørger for kontinuerlig kædesmøring.

For at beskytte brugeren er kædesaven udstyret med forskelligt sikkerhedsudstyr.

Apparatet kan forbindes med Parkside-appen.

Betjeningselementernes funktion ses af efterfølgende betjeningsvejledning.

## Oversigt

- A** 1 Bageste håndtag
- 2 Tænd/sluk-knap
- 3 Startspærre
- 4 Forreste håndtag
- 5 Kædebremsehåndtag/forreste håndbeskyttelse
- 6 Savkæde
- 7 Sværd (føringssskinne)
- 8 Barkstøtte
- 9 Olietankkappe
- 10 Oliestandvisning
- 11 Fastgørelsesskrue til kædehjulafdækning
- 12 Skrue til kædehurtigspændingsystem
- 13 Kædehjulafdækning
- 14 Bageste håndbeskyttelse
- 15 Sværdbeskyttelse
- 16 Batterier
- 16a Oplåsningsknap batteri
- 17 Oplader
- 18 Olieflaske

- B** 19 Skinnebolt
- 19a Stift
- 20 Kædehjul
- 21 Kædespændestift
- 22 Holder til kædespændestift

- E** 23 Føringssskinne til batteri
- 24 Ladetilstandsvisning
- 25 Kædehastighedsvisning
- 26 Knap til visning af ladetilstand
- 27 Knap til valg af kædehastighed
- 28 Smart-LED-visning

- G** 29 Indikator

- H** 30 Olieudløbskanal

## A Sikkerhedsfunktioner

- 1 Bagerste greb med håndbeskyttelse beskytter hånden (14)**  
mod kviste og grene og hvis kæden springer af.
- 2 Start-/stopkontakt med omgående kædestop**  
Når start/stopkontakten slippes stoppes apparatet med det samme.
- 3 Tilkoblingsspærring**  
For at kunne starte apparatet skal tilkoblingsspærringen afsikres.
- 5 Kædebremsehåndtag/håndbeskyttelse**  
Sikkerhedsudstyr, som stopper savkæden med det samme ved returslag; håndtaget kan også aktiveres manuelt; beskytter den venstre hånd, hvis den glider af det forreste greb.
- 6 Savkæde med ringe returslag**  
fanger returslag takket det specielt udfærdigede sikkerhedsudstyr.
- 8 Anslagsklo**  
forstærker stabiliteten, hvis der skal udføres vertikale snit og letter savningen.

## Tekniske data

### Batteridreven

#### kædesav 40 V..... PPKSA 40 Li B2

Motorspænding

U ..... 40 V == (jævnstrøm); (2 x 20 V)

Motorstrøm I ..... 16 A

Beskyttelsesgrad.....IPX0

Kædehastighed

$v_0$ ..... 15 m/s eller 20 m/s

$v_{max}$  ..... 25 m/s

Vægt (udensavkæde, sværd, sværdbeskyttelse, olie, batterier).....ca. 3,17 kg

Olietankvolumen ..... 180 ml

16" Sværd ..... Trilink M1431656-1041TL

Savkæde..... Trilink CL14356TL

Kædedeling ..... 3/8" (9,525 mm)

Kædeafstand ..... 10 mm

Kædetykkelse ..... 1,1 mm

Drivledtal ..... 56

Kædehjulets fortanding ..... 6

Sværdlængde ..... 455 mm/45,5 cm

Skærelængde ..... ca. 380 mm/38 cm

Temperatur ..... maks. 50 °C

Drift..... -20 - 50 °C

Opbevaring ..... 0 - 45 °C

Støjniveau ( $L_{pA}$ ) ..... 90,5 dB;  $K_{pA}$  = 3 dB

lydtryksniveau

( $L_{WA}$ ) ..... 99,8 dB;  $K_{WA}$  = 3,29 dB

Garanteret lydtryksniveau ..... 103 dB

Vibration

( $a_h$ )..... maks. 1,76 m/s<sup>2</sup>,  $K$  = 1,5 m/s<sup>2</sup>

Batteritype..... Li-ion

ved anvendelse af smart-batterier (Smart

PAPS 204 A1/Smart PAPS 208 A1)

Frekvensområde/

frekvensbånd..... 2400 - 2483,5 MHz

maks. sendeeffekt..... ≤ 20 dBm

Den angivne samlede vibrationsværdi og den angivne samlede støjemissionsværdi er målt iht. til en standardiseret afprøvningsproces og kan anvendes til sammenligning af elværktøjer.

Den angivne samlede vibrationsværdi og den angivne samlede støjemissionsværdi kan også anvendes til en foreløbig vurdering af belastningen.



### Advarsel:

Vibrations- og støjemissioner kan under brugen af elværktøjet afvige fra de angivne værdier afhængigt af måden, som elværktøjet anvendes på, særligt arbejdsområdet, der bearbejdes. Det er nødvendigt at fastsætte sikkerhedsforanstaltninger til beskyttelse af brugeren, som er baseret på en svingningsbelastning under de faktiske brugsbetingelser (her skal der tages hensyn til alle dele af driftscyklussen, eksempelvis tidspunkter, hvor elværktøjet er slukket, og tidspunkter, hvor det ganske vist er tændt, men kører uden belastning).

### Opladningstider

Produktet er del af X 20 V TEAM-serien fra Parkside og kan bruges med genopladelige batterier fra Parkside X 20 V TEAM-serien. Batterierne fra X 20 V TEAM-serien må kun oplades med opladere fra X 20 V TEAM-serien.

Dette produkt bør kun anvendes med følgende genopladelige batterier: PAP 20 A1, PAP 20 A2, PAP 20 A3, PAP 20 B1, PAP 20 B3, Smart PAPS 204 A1, Smart PAPS 208 A1. Vi anbefaler, at du oplader disse batterier med følgende opladere: PLG 20 A1, PLG 20 A2, PLG 20 A3, PLG 20 A4, PLG 20 C1, PLG 20 C2, PLG 20 C3, PLG 201 A1, PDSLIG 20 A1, PDSLIG 20 B1, Smart PLGS 2012 A1.

Opladningstid (min.)	PAP 20 A1 PAP 20 A2 PAP 20 B1	PAP 20 A3 PAP 20 B3 Smart PAPS 204 A1	Smart PAPS 208 A1
PLG 20 A1 PLG 20 A4 PLG 20 C1	60	120	240
PLG 20 C2	45	80	165
PLG 20 A2 PLG 20 A3 PLG 20 C3 PDSLGL 20 A1 PDSLGL 20 B1	45	60	150
PLG 201 A1	135	250	500
Smart PLGS 2012 A1	35	45	50

 Opladningstiden afhænger bl.a. af faktorer som omgivelsestemperaturen og batteriets temperatur, samt netspændingen, og kan derfor i givet fald afvige fra de angivne værdier.

## Sikkerhedsanvisninger

Dette afsnit omhandler de grundlæggende sikkerhedsforanstaltninger under arbejdet med den elektriske kædesav.



En kædesav er et farligt apparat, der, hvis det anvendes forkert eller skødesløst, kan forårsage alvorlige og endda dødelige skader. Vær derfor altid opmærksom på følgende sikkerhedsanvisninger for egen og andres sikkerheds skyld, og spørg en fagmand til råds, hvis du er i tvivl om noget.

## Symboler i vejledningen



**Faresymboler med oplysninger om forebyggelse af person- eller materielle skader**



Påbudstegn med oplysninger om forebyggelse af skader



Bær beskyttelseshandsker for at undgå snitsår!



Henvisningstegn med informationer om bedre håndtering af udstyret

## Påskrifter på maskinen





Før du arbejder med den batteridrevne kædesav, skal du gøre dig fortrolig med alle betjeningsdele. Øv dig i at håndtere apparatet (afkortning af rundtømmer på en savbuk), og få forklaret funktion, virkemåde, savteknik og personlige værnemidler fra en erfaren bruger eller en fagmand.



Læs og overhold maskinens betjeningsvejledning!

DK

 Brug personligt sikkerhedsudstyr.  
Brug høre- og øjenværn!

 Bær beskyttelsesbriller eller ansigtsbeskyttelse og høreværn.

 Bær beskyttelseshjelm.

 Bær beskyttelsesbeklædning!

 Brug snitsikre handsker.

 Bær sikkerhedssko med fast sål!

 Hold altid fast i kædesaven med begge hænder

 NB! Returslag - vær opmærksom på eventuelle returslag fra maskinen.

 Maskinen må ikke udsættes for regn. Apparatet må hverken blive fugtigt eller drives i fugtige omgivelser.

 Vedligeholdelses- og rengøringsarbejder skal principielt kun udføres med slukket motor og udtagne batterier.

 Garanteret lydtryksniveau

 Sværdlængde

 Elektriske apparater må ikke bortskaffes som husholdningsaffald.

 Kædebremse

 Bemærk: Kædebremsen skal løsnes før start

 Kædehastighedsvisning

 Indstilling af trin  
Kædehastighed

 Smart-LED-visning

 Knap til ladetilstandsvisning

 Ladetilstandsvisning

**Billedsymbol under afdækning til kædehjulet:**



Vær opmærksom på løberetningen af savkæden.  
OBS! Læs betjeningsvejledningen.



**Billedsymbol på sværdet:**

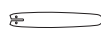

Skæreanordning



Rillebredde



Kædedeling



Antal af drivled

**Billedsymbol på låseskruen til afdækning af kædehjulet:**



ÅBN



LUK

**Billedsymbol på håndtaget til kædebremsen:**



Kædebremse: SLUK



Kædebremse: TÆND



Billedsymbol på skruen til quick release systemet af kæden:



løsne



spænde

Billedsymbol på olietankdækslet:



Savkædeolie

Billedsymbol på emballagen:



Bortskaf emballagen og produktet miljøvenligt.



Recyclingsymbol: Bølgepap

## Generelle sikkerhedsanvisninger for elværktøj



**ADVARSEL! Læs alle sikkerhedsinformationer og anvisninger.** Forsømmelser ved overholdelse af sikkerhedsinformationer og anvisninger kan forårsage elektrisk stød, brand og/eller alvorlig tilskadekomst.

### Opbevar alle sikkerhedsinformationer og anvisninger til senere brug.

Det i sikkerhedsinformationerne anvendte udtryk "elektroværktøj" vedrører net-drevne elværktøjer (med forsyningskabel) og akku-drevne elværktøjer (uden forsyningskabel).

#### 1) Sikkerhed på arbejdspladsen:

- a) **Sørg for at dit arbejdsområde er rent og godt belyst.** Uorden og uoplyste arbejdsområder kan medføre ulykker.
  - b) **El-kædesaven må ikke benyttes i eksplosionstruede omgivelser, hvor der er brændbare væsker, gasser eller støv.** El-værktøj kan slå gnister, som kan antænde støvet eller dampene.
  - c) **Sørg for at børn og andre personer holdes væk fra arbejdsområdet, når el-kædesaven er i brug.** Hvis man distraheres, kan man miste kontrollen over maskinen.
- #### 2) Elektrisk sikkerhed:
- a) **El-kædesavens stik skal passe til kontakten. Stikket må ikke ændres på nogen måde. Brug ikke adapterstik sammen med jordforbundet el-værktøj.** Unændrede stik, der passer til kontakterne, nedsætter risikoen for elektrisk stød.
  - b) **Undgå kropskontakt med jordforbundne overflader som f.eks. rør, radiatorer, komfurer og køleskabe.** Hvis din krop er jordforbundet, øges risikoen for elektrisk stød.
  - a) **El-kædesaven må ikke udsættes c regn eller fugt.** Indtrængning af vand i et el-værktøj øger risikoen for elektrisk stød.
  - d) **Brug ikke ledningen til formål, den ikke er beregnet til, ved f.eks. at bære el-kædesaven i ledningen, hænge den op i ledningen eller rykke i ledningen for at trække stikket ud af kontakten. Beskyt ledningen mod varme, olie, skarpe kanter eller maskindele, der er i bevægelse.** Beskadigede eller indviklede ledninger øger risikoen for elektrisk stød.
  - e) **Hvis el-kædesaven bruges i det fri, må der kun benyttes en forlængerledning, der er egnet til**

**udendørs brug.** Anvendelsen forlænger ledning til udendørs brug nedsætter risikoen for elektrisk stød.

- f) **Hvis arbejde med elværktøjet i fugtige omgivelser ikke kan undgås, skal der anvendes en fejlstrømsafbryder.** Brugen af en fejlstrømsafbryder reducerer risikoen for elektrisk stød.

### 3) Personlig sikkerhed:

- a) **Det er vigtigt at være opmærksom, se hvad man laver og bruge el-kædesaven fornuftigt. Brug aldrig el-kædesaven hvis du er træt, har nydt alkohol eller er påvirket af medicin eller euforiserende stoffer.** Et øjeblikks uopmærksomhed ved brug af el-kædesaven kan medføre alvorlige personskader.
- b) **Brug personligt beskyttelsesudstyr og hav altid beskyttelsesbriller på.** Brug af personligt beskyttelsesudstyr som f.eks. skridsikre sikkerhedssko, beskyttelseshjelm eller høreværn reducerer faren for personskader.
- c) **Undgå utilsigtet igangsætning. Forvis dig om at el-kædesaven er slukket, før stikket sættes i stikkontakten og før du løfter eller bærer den.** Undgå at bære el-kædesaven med fingeren på afbryderen og sørg for, at maskinen ikke er tændt når den slutes til nettet, fordi dette kan medføre ulykker.
- d) **Fjern indstillingsværktøj og skruenøgler, inden el-kædesaven tændes.** Hvis et stykke værktøj eller en nøgle sidder i en roterende maskindel, kan dette medføre personskader.

- e) **Undgå unormale kropsholdninger. Sørg for at stå sikkert og hold altid balancen.** Det gør det lettere at kontrollere el-kædesaven i uventede situationer.
- f) **Brug egnet arbejdstøj. Undgå løse beklædningsgenstande eller smykker. Hold hår, tøj og handsker væk fra dele, der bevæger sig.** Dele, der er i bevægelse, kan gribe fat i løstsiddende tøj, smykker eller langt hår.
- g) **Hvis der kan monteres støvudsugnings- og opsamlingsudstyr, skal du sikre dig, at disse er tilsluttet og anvendes korrekt.** Brug af støvudsugning kan reducere farerne ved støv.
- h) **Føl dig ikke for sikker, og sæt dig ikke ud over sikkerhedsreglerne for elværktøjer, heller ikke når du er fortrolig med elværktøjet efter at have brugt det mange gange.** Skødesløs adfærd kan på brøkdelen af et sekund medføre alvorlige kvæstelser.

### 4) Brug og håndtering af el-kædesaven:

- a) **Overbelast ikke maskinen. Brug altid det el-værktøj, der er beregnet til det arbejde, der skal udføres.** Med det passende el-værktøj arbejder man bedst og mest sikkert inden for det angivne effektområde.
- b) **Brug ikke et el-værktøj, hvis afbryder er defekt.** Et el-værktøj, der ikke kan startes og stoppes, er farligt og skal repareres.
- c) **Træk stikket ud af stikkontakten, inden maskinen indstilles, der skiftes tilbehørsdele eller maskinen lægges fra.** Denne sikkerheds-

foranstaltning forhindrer utilsigtet start af el-kædesaven.

- d) **Opbevar el-kædesaven uden for børns rækkevidde, når den ikke benyttes. Lad aldrig personer, der ikke er fortrolige med maskinen eller ikke har gennemlæst disse instrukser, benytte maskinen.** El-værktøj er farligt, hvis det benyttes af ukyndige personer.
- e) **Maskinen bør vedligeholdes omhyggeligt. Kontrollér om bevægelige dele fungerer korrekt og ikke sidder fast, og om delene er brækket eller beskadiget, således at maskinens funktion påvirkes. Få beskadigede dele repareret, inden maskinen tages i brug.** Mange ulykker skyldes dårligt vedligeholdte maskiner.
- f) **Sørg for, at skæreværktøjer er skarpe og rene.** Omhyggeligt vedligeholdte skæreværktøjer med skarpe skærekanten sætter sig ikke så hurtigt fast og er nemmere at føre.
- g) **Brug el-kædesaven, tilbehør, indsatsværktøj osv. iht. disse instrukser. Tag herved hensyn til arbejdsforholdene og det arbejde, der skal udføres.** Brug af el-kædesaven til andre end de fastsatte formål kan medføre farlige situationer.
- h) **Hold håndtag og håndtagsflader tørre, rene og fri for olie og fedt.** Hvis håndtag og håndtagsflader er glatte, kan sikker betjening af og kontrol over elværktøjet i uforudselige situationer ikke garanteres.

## 5) ANVENDELSE OG BEHANDLING AF DET BATTERIDREVNE VÆRKTØJ

- a) **Oplad kun batterierne i opladere, der anbefales af producen-**

**ten.** En oplader, der er beregnet til en bestemt type batterier, medfører brandfare, hvis den anvendes med andre batterier.

- b) **Anvend kun de dertil egnede batterier i elværktøjerne.** Brug af andre batterier kan medføre tilskadekomst og brandfare.
- c) **Hold batteriet, der ikke anvendes, på afstand af klips, mønter, nøgler, søm, skruer eller andre metalgenstande, der kan forårsage kortslutning af kontakterne.** Kortslutning mellem batterikontakterne kan medføre forbrænding eller brand.
- d) **Ved fejlagtig brug kan der løbe væske ud af batteriet. Undgå berøring med denne. Skyl efter med vand i tilfælde af berøring.** Hvis væsken kommer i øjnene, skal du søge lægehjælp. Udløbende batterivæske kan medføre hudirritationer eller forbrændinger.
- e) **Anvend ikke beskadigede eller modificerede batterier.** Beskadigede eller modificerede batterier kan være uforudsigelige og føre til brand, eksplosion eller risiko for skader.
- f) **Udsæt ikke batterier for ild eller for høje temperaturer.** Ild eller temperaturer over 130 °C kan føre til eksplosioner.
- g) **Følg anvisningerne til opladning, og oplad aldrig batteriet eller det batteridrevne værktøj uden for temperaturområdet, der er angivet i betjeningsvejledningen.** Forkert opladning eller opladning uden for det tilladte temperaturområde kan ødelægge batteriet og øge brandfaren.

## 6) Service:

- a) **Sørg for, at dit el-værktøj kun reparerer af kvalificerede fag-folk, og at der kun benyttes originale reservedele.** Dermed sikrer man sik at el-værktøjets sikkerhed opretholdes.
- b) **Vedligehold aldrig beskadigede batterier.** Enhver vedligeholdelse af batterierne bør udelukkende udføres af producenten eller kundeservicesteder, der er autoriseret af producenten.

## Sikkerhedsinstruktioner til kædesave

- a) **Hold alle legemsdele væk fra savkæden, når saven er tændt. Kontrollér at savkæden ikke berører noget, før saven startes.** Når der arbejdes med kædesaven, kan et øjeblik uopmærksom medføre, at tøj eller legemsdele fanges af savkæden.
- b) **Hold fast i kædesaven med den højre hånd på det bageste håndgreb og med den venstre hånd på det forreste håndgreb.** Holdes kædesaven i omvendt arbejds-holdning, øges risikoen for kvæstelser; derfor er det ikke tilladt at holde den sådan.
- c) **Hold kun kædesaven fast i de isolerede gribflader, da savkæden kan ramme skjulte strøm- ledninger.** Savkædens kontakt med en spændingsførende ledning kan også sætte metalliske produktdele under spænding og medføre elektrisk stød.
- d) **Bær øjenværn. Yderligere beskyttelsesudstyr til ører, hoved, hænder, ben og fødder anbefales.** Passende beskyttelsesbeklædning reducerer risikoen for kvæstelser på grund af omkringflyvende spåner og tilfældig berøring af savkæden.
- e) **Arbejd aldrig med kædesaven oppe i et træ, på en stige, på et tag eller en ustabil ståflade.** Ved sådan en drift er der risiko for alvorlig tilskadekomst.
- f) **Sørg altid for at stå sikkert, og brug kun kædesaven, når du kan stå på et fast, sikkert og plant underlag.** Glatte underlag eller ustabile ståflader kan betyde, at man mister balancen eller mister kontrollen over kædesaven.
- g) **Skæres en gren, der er i spænd, skal man forvente, at den vil springe tilbage.** Når spændingen i træfibrene frigøres, kan grenen ramme brugeren, og/eller brugeren kan miste kontrollen over kædesaven.
- h) **Vær derfor særligt forsigtig ved savnig af krat og unge træer.** Det tynde materiale kan sætte sig fast i savkæden og slå ind imod dig eller du kan miste balancen.
- i) **Bær kædesaven i det forreste greb i slukket tilstand, savkæden skal vende væk fra kroppen. Ved transport eller opbevaring af kædesaven skal beskyttelsesafdækningen altid være påsat.** Forsigtig omgang med kædesaven reducerer risikoen for en utilsigtet berøring med den kørende savkæde.
- j) **Følg anvisningerne til smøring, kædespænding og udskiftning af føringsskinnen og kæden.** En forkert spændt eller smurt kæde kan enten knække eller øge risikoen for tilbageslag.
- k) **Sav kun i træ. Brug ikke kædesaven til arbejdsopgaver, som den ikke er beregnet til. Eksem-**

**pel: Brug ikke kædesaven til at save i metal, plast, murværk og byggematerialer, som ikke er af træ.** Anvendes kædesaven til ikke-formålsbestemte opgaver kan det føre til farlige situationer.

- l) **Prøv ikke på at fælde et træ, inden du forstår de risici, der er forbundet med dette arbejde og hvordan du undgår dem.** Brugeren og andre personer kan pådrage sig alvorlige kvæstelser på grund af et træ der vælter.

## Sikkerhedsforanstaltninger mod tilbageslag



OBS! Pas på tilbageslag! Pas på at maskinen ikke slår tilbage under arbejdet. Der er fare for kvæstelser. Ved at være forsigtig og bruge den rigtige saveteknik kan man undgå tilbageslag.

billede 1

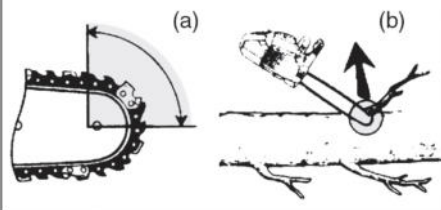

- Sætter savkæden sig fast i styreskin- nens overkant, kan skinnen støde voldsomt tilbage i den retning, hvor brugeren befinder sig.
  - Hver enkelt af disse reaktioner kan medføre, at du taber kontrollen over saven og at du muligvis bliver alvorligt kvæstet. Stol ikke udelukkende på det sikkerhedsudstyr, der er monteret i kæ- desaven. Som bruger af en kædesav bør du træffe forskellige foranstaltning- er for at undgå ulykker og kvæstelser.
- Et tilbageslag skyldes forkert eller fejlagtig brug af el-værktøjet. Det kan forhindres ved at træffe egnede sikkerhedsforanstalt- ninger, der beskrives i det følgende:
- a) **Hold fast i saven med begge hænder, så tommelfingre og fingre omslutter kædesavens greb. Sørg for at stå sikkert og positionér armene på en så- dan måde, at du kan modstå tilbageslagskræfter.** Er egnede foranstaltninger truffet, kan brugeren beherske tilbageslagskræfterne. Slip aldrig kædesaven.
  - b) **Undgå en unormal kropshold- ning og sav ikke over skulder- højde.** Derved undgås en utilsigtet berøring med skinnespidsen og mulig- gøres en bedre kontrol af kædesaven i uventede situationer.
  - c) **Brug altid de af fabrikanten foreskrevne reserveskin- ner og savkæder.** Forkerte reserveskin- ner og savkæder kan medføre tilbageslag eller at kæden river.
  - d) **Overhold fabrikantens instruk- ser mht. slibning og vedlige- holdelse af savkæden.** For lave dydbegrænsere øger tendensen til tilbageslag.
- Tilbageslag kan optræde, hvis spidsen på styreskin- nen berører en genstand eller hvis træet bøjer sig og savkæden sætter sig fast i snittet (s. billede 1/ il- lustration B).
  - En berøring med skinnespidsen kan i nogle tilfælde føre til en uforventet, bagudrettet reaktion, hvor styreskin- nen slås opad og hen imod den person, der betjener saven (s. billede 1/ illu- stration A).

- e) **Følg alle anvisninger, når du frigør kædesaven fra materia-lerester, opbevarer den eller udfører vedligehold. Kontrol- lær, at kontakten er slukket og at batteriet er fjernet.** En utilsigtet tænding af kædesaven under fjernelse af det fastklemte materiale eller under vedligeholdelse kan føre til alvorlige personskader.

## Videreførende sikkerhedsinformationer

- Følg vedligeholdelses-, kontrol- og serviceanvisningerne i denne betjeningsvejledning nøje. Beskadigede beskyttelsesnaordninger og dele skal repareres eller udskiftes af vores servicecenter, såfremt intet andet er oplyst i betjeningsvejledningen.
- Læg tilslutningsledningen på en sådan måde, at den under savningen ikke vikles ind i grene eller lignende.
- Det anbefales, at en førstegangsbruger som minimum har øvet sig i at skære i rundtømmer på en savbuk eller et stativ.
- Stå altid højere oppe end træstammen ved savning på en skråning. For at have den fulde kontrol i det øjeblik, hvor stammen savnes over, skal kontaktrykket reduceres ved afslutningen af snittet uden at løsne det faste greb ved håndtagene på den elektriske kædesav. Vær opmærksom på, at savkæden ikke rører ved jorden. Afvent, når snittet er udført, at den elektriske motorsav står helt stille, inden du fjerner den fra stedet. Sluk altid for motorsavens motor, inden du skifter til et nyt træ.
- Snavs, sten, løs bark, søm, klemmer og tråde skal fjernes fra træet.
- **Anvend ikke tilbehør, som ikke er an-**

**befalet af PARKSIDE.** Dette kan føre til elektrisk stød eller brand.

## Restrisici

Også hvis du betjener dette elværktøj korrekt, vil der altid være restrisici. Følgende risici kan optræde i forbindelse med dette elværktøjs konstruktion og udførelse:

- a) Snitlæsioner
- b) Høreskader, hvis der ikke bruges et egnet høreværn.
- c) Sundhedsskader, der stammer fra hånd/arm vibrationer, hvis apparatet bruges i længere tid eller ikke bruges og vedligeholdes korrekt.



**Advarsel!** Dette elværktøj genererer et elektromagnetisk felt under bru- gen. Dette felt kan under visse omstændig- heden påvirke aktive eller passive medicin- ske implantater.

For at reducere risikoen for alvorlige eller dødelige kvæstelser, anbefaler vi personer med medicinske implantater at konsultere deres læge eller producenten af det medi- cinske implantat, inden de bruger maski- nen.



**Følg sikkerhedsanvisningerne og henvisningerne vedrøren- de opladning og korrekt brug i be- tjeningsvejledningen til dit genop- ladelige batteri og din oplader i Parkside X 20 V Team-serien. En detaljeret beskrivelse af opladnin- gen og yderligere oplysninger fin- des i den separate betjeningsvej- ledning.**

## Opladning



**Udsæt ikke batteriet for eks- tremme betingelser såsom var-**



me og stød. Der er fare for kvæstelser på grund af den udløbende elektrolytopløsning! I tilfælde af kontakt med øjne eller hud, skal de berørte steder skylles med vand eller en neutralisator, hvorefter der skal søges lægehjælp.

 **Oplad kun batteriet i tørre rum. Ydersiden af det genopladelige batteri skal være ren og tør, inden du tilslutter opladeren. Der er risiko for personskader på grund af elektrisk stød.**

 Batterierne fra Parkside X 20 V TEAM-serien må kun oplades med opladere fra Parkside X 20 V TEAM-serien.

- Oplad det genopladelige batteri før første brug.
- Overhold altid alle gældende sikkerhedsanvisninger og bestemmelser samt anvisninger til miljøbeskyttelse.

## Opladning af det genopladelige batteri

 Et opvarmet genopladeligt batteri skal køle af før opladning. Oplad det genopladelige batteri (16), hvis kun den røde LED i ladetilstandsvisningen ( E 24) lyser.

1. Tag om nødvendigt de genopladelige batterier (16) ud af apparatet.
2. Skub batterierne (16) i ladeskotten af en X20V Team-OPLADER FRAParkside.
3. Tilslut opladeren til en stikkontakt.
4. Når opladningen er udført, fjernes opladeren fra strømforsyningen.
5. Træk de genopladelige batterier (16) ud af opladeren.

## Oversigt over LED-kontrolvisninger på opladeren:

Den grønne LED-lampe lyser, selvom batteriet ikke er sat i : Opladeren er driftsklar.

Den grønne LED lyser:

Batteriet er opladet.

Den røde LED lyser: Batteriet oplades.

Den røde LED blinker: For høj temperatur.

Den røde og grønne LED blinker:

Det genopladelige batteri er defekt

## Montering

 **Bær altid beskyttelseshandsker under arbejdet med savkæden og anvend kun originale komponenter. Der er risiko for kvæstelser.**

Før apparatet tages i brug skal du:

- spænde savkæden
- påfylde kædeolie
- oplad **begge** batterier og indsæt dem
- kontrollere olieautomatikken og kædebremsens funktion.

## B Montering af savkæde og sværd

 Sluk for apparatet og tag de genopladelige batterier ud af apparatet før al arbejde på apparatet.

1. Placer produktet på en flad overflade.
2. Skru fastspændingsskruen (11) **mod uret** () for at fjerne skædehjulsdækkningen (13).
3. Bred savkæden (6) ud i en løkke, så skærekanterne er positioneret i urets retning. Orientér dig til justering af savkæden (6) ved billedtegnen under kædedrevet (20).

 Savkædens løberetning

4. Læg savkæden (6) ind i sværdrillen. Hold sværdet (7) for montage i en vinkel på ca. 45 grader opad, for derved lettere at kunne føre savkæden (6) på kædehjulet (20).
5. Placer sværdet (7) og savkæden (6) på skinnebolten (19). Når stiften (19a) til højre for skinnebolten (19) går i hak i langhulsudsparringen på sværdet, sidder sværdet korrekt. Det er normalt, at savkæden (6) hænger lidt ned.
6. Sæt kædehjulsafdækningen (13) på. Derved skal kædespændingsstiften (21) på indersiden af kædehjulsafdækningen (13) føres ind i optagelsen til kædespændingsstiften (22).
7. Stram fastgørelsesskruen (11) til kædehjulsafdækningen (↪) en smule.
8. Forspænd savkæden (6) ved at dreje skruen til kædehurtigspændingssystemet (12) med uret.
9. Stram fastgørelsesskruen (11) til kædehjulsafdækningen (↪).

 Forsigtig! Elkædesave kan miste olie

Vær opmærksom på, at elkædesave efter brug drypper olie, og at olie kan løbe ud, hvis du opbevarer saven på siden eller på hovedet. Det er normalt og afhænger af den krævede ventilationsåbning i den øverste tankkant, og kan ikke give anledning til reklamation. Da alle elkædesave kontrolleres og testes med olie under fremstillingen, kan der på trods af, at de tømmes, være en rest olie i tanken, som under transporten kan tilsmudse huset. Rengør huset med en klud.

Før kæden udskiftes skal føringskinnens net rengøres for snavs, da aflejringer af snavs kan få kæden til at spring ud af skinne. Aflejringerne kan også opsuge kædeolien. Konsekvensen kan være, at kæ-

deolien ikke eller kun i ringe grad trænger ned til undersiden af skinne og smøringen derved forringes.

## Spænd savkæden

Kæden skal spændes regelmæssigt af hensyn til brugerens sikkerhed; samtidig med reduceres og forhindres slid og skader på kæden. Vi anbefaler brugeren at kontrollere kædespændingen og korrigerer kædespændingen, hvis nødvendigt, i tidsrum på 10 minutter. Ved arbejde med saven opvarmes kæden, hvorved den udvider sig en smule. Denne „forlængelse“ må man særligt forvente ved nye kæder



Efterspænd eller udskift ikke kæden i varm tilstand, da den efter afkøling trækker sig lidt sammen igen. Overholdes dette ikke, kan det medføre skader på føringskinnen eller motoren, da kæden nu ligger for stramt på sværdet.

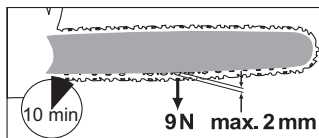

Kædespænding og kædesmøring påvirker i høj grad kædens levetid.

Kæden er korrekt spændt, når den ikke hænger ned under sværdet og kan trækkes rundt med hånden (anvend handsker). Når savkæden spændes med 9 N (ca. 1 kg) må savkæden og sværdet ikke have en afstand større end 2 mm.



Sluk for apparatet og tag batterierne ud af apparatet før al arbejde på apparatet.



- C**
1. Kontroller at kædebremsen er løsnet, dvs. kædebremsegrebet er trykket mod det forreste greb (4).
  2. Løsn fastgørelsesskruen (11) ().
  3. For at spænde savkæden, drej skruen (12) af kædens quick release system **i urets retning**. For at løsne spændingen, drej skruen (12) **mod urets retning**.
  4. Spænd fastgørelsesskruen (11) til igen ().

**i** Når savkæden er ny skal kædespændingen efterjusteres efter maksimalt 5 snit.

## Kædesmøring

**i** Kæde og sværd må aldrig være uden olie. Drives den elektriske kædesav med for lidt olie, reduceres snitydelsen og savkædens levetid, da kæden hurtigere bliver stump. For lidt olie ses af røgdudviklingen eller hvis sværdet misfarves.

Så snart motoren er tændt, flyder olien til sværdet (7).

**!** Sluk for apparatet og tag batterierne ud af apparatet før al arbejde på apparatet.

## Påfyld kædeolie:

- Kontrollér oliestandsvisningen (10) regelmæssigt og påfyld, når minimumsmærket „MIN“ er nået.

**i** "Minimumsmarkeringen" er den nederste streg af oliestandsvisningen (10). Olietanken kan rumme 180 ml olie.

- Brug en kædeolie med en lav andel af klæbeadditiver. Kædeolie og økologisk kædeolie med additiver for at reducere friktion og slid kan fås i vores online-shop.
- Tøm olietanken inden længere driftspauser (6-8 uger).

- D**
1. Skru olietankklappen (9) af og fyld kædeolien i tanken.
  2. Tør eventuelt spildt olie af og luk klappen igen.



**Sluk altid for apparatet og lad motoren køle af, inden du påfylder kædeolie. Der er brandfare, hvis olien løber over.**

## E Isætning/udtagning af genopladelige batterier

1. Skub de genopladelige batterier (16) langs føringskinnen (23) og ind i apparatet for at indsætte det. Du kan høre, når de går i hak.
2. De genopladelige batterier (16) tages ud af apparatet, ved at trykke på frigørelsesknappen (**A** 16a) ved de genopladelige batterier og trække dem ud.

## Kædesavens betjening



Tænd først for apparatet, når sværd, savkæde og kædehjulsafdækning er monteret korrekt. Sørg for god stabilitet, når der startes. Kontrollér, før saven startes, at savkæden ikke er i berøring med andre genstande.



**OBS!** Apparatet kan miste olie, se Ibrugtagning.

## F Tænding

**i** Apparatet kan kun anvendes med **to** isatte batterier fra Parkside X 20 V Team-serien.

1. Indsæt eventuelt de genopladelige batterier (16) i apparatet (se "Isætning/udtagning af de genopladelige batterier").
2. Kontrollér inden start,
  - om der er en tilstrækkelig mængde kædeolie i tanken, og påfyld kædeolie ved behov (se „Påfyldning af kædeolie“).
  - batteriernes ladetilstand.
3. Løsn kædebremsen ved at skubbe bremsehåndtaget/den forreste håndbeskyttelse (5) mod det forreste håndtag (4).
4. Hold apparatet godt fast med begge hænder, højre hånd på det bageste (1) og venstre hånd på det forreste håndtag (4). Tommelfingeren og de øvrige fingre skal slutte godt rundt om håndtagene.
5. Tryk på knappen til ladetilstandsvisningen (**E** 26) for at aktivere apparatet.
6. Skyd startspærren (3) frem med højre tommelfinger, og tryk herefter på tænd-/sluk-knappen (2) for at tænde for apparatet. Slip startspærren (3) igen.
7. Apparatet slukker, når tænd-/sluk-kontakten (2) slippes igen. Konstant brug er ikke muligt.

## Visning ved overbelastning

Ved overbelastning blinker de røde og gule LED'er af ladetilstandsvisningen (**E** 24).

## Ladetilstandsvisning

**i** Tryk på knappen for visningen af ladetilstanden (**E** 26). LED'erne i betjeningspanelet lyser.

Batteriernes ladetilstand vises ved, at de tilsvarende LED-lamper i ladetilstandsvisningen (**E** 24) lyser.

### 3 LED'er lyser (rød, orange og grøn):

Batterierne er opladet

### 2 LED'er lyser (rød og orange):

Batterierne er delvist opladet

### 1 LED lyser (rød):

Batteriernes skal oplades

## E Justering af kædehastighed

Ved at trykke på knappen til valg af kædehastigheden (27), kan du skifte mellem kædehastighederne 15 og 20 m/s. Ved hjælp af lyset i trin 1 eller 2 af kædehastighedsvisningen (25), kan du se den kædehastighed, som apparatet i øjeblikket arbejder med.

Trin 1: 15 m/s

Trin 2: 20 m/s

**i** I trin 2 er kædehastigheden 25 m/s, hvis du bruger apparatet med to 8 Ah Performance-batterier "Smart PAPS 208 A1".

## G Kontroller kædebremsen

**i** Savkæden drejer sig ikke, når kædebremsen er i hak.

### Metode 1:

1. Anbring apparatet på et fast og plant underlag. Det må ikke være i berøring med andre genstande.
2. Aktivér kædebremsehåndtaget (5).
3. Isæt batterierne (16) i apparatet. Der lyder et signal. Der lyder et signal. Kædebremsen fungerer.
4. Løsn kædebremsen.

**Metode 2:**

1. Anbring apparatet på et fast og plant underlag. Det må ikke være i berøring med andre genstande.
2. Aktivér kædebremsehåndtaget (5).
3. Hold apparatet godt fast med begge hænder, højre hånd på det bageste (F 1) og venstre hånd på det forreste håndtag (F 4). Tommelfingeren og de øvrige fingre skal slutte godt rundt om håndtagene.
4. Tænd apparatet.  
Der lyder et signal.  
Indikatoren (29) til den isatte kædebremse blinker  
Kædebremsen fungerer.
5. Slip tænd-/sluk-kontakten (2).



**Hvis ikke kædebremsen fungerer korrekt, må apparatet ikke benyttes. Der er risiko for kvæstelser på grund af savkædens efterløb. Få apparatet repareret af vores kundeservice.**

**Kontroller olieautomatikken**

Kontroller olieniveauet og olieautomatikken før arbejdet påbegyndes.

- Tænd apparatet og hold det over en lys baggrund. Apparatet må ikke røre gulvet.  
Hvis der er oliespor, arbejder apparatet perfekt.



Rengør olieudstrømningskanalen eller lad vores kundeservice reparere elkædesaven, hvis der ikke er oliespor.



Rengør olieudløbskanalen (30) for at sikre en problemfri, automatisk oliering af savkæden under driften.

Til dette kan du bruge en pensel eller en klud for at tørre resterne væk fra olieudløbskanalen.

**B Udskift sværd**

1. Sluk for apparatet og tag de genopladelige batterier (A 16) ud af apparatet.
2. Læg saven på en plan overflade.
3. Drej fastgørelsesskruen (11) og skruen til kædens quick release system (12) **mod urets retning**, for at løsne kædespændingen og fjerne kædehjulsafdækningen (13).
4. Fjern sværdet (7) og savkæden (12). Hold sværdet (7) til demontering i en vinkel på ca. 45 grader opad, for derved lettere at kunne fjerne savkæden (6) fra kædehjulet (20).
5. Udskift sværdet og monter sværdet og kæden som beskrevet i „Montering af savkæde og sværd“.



Tilladte sværd:  
Oregon 164MLE041(112329),  
Trilink M1431656-1041TL.



Spænding af savkæden er beskrevet i kapitlet „Montering“.

**Saveteknikker****Generelt**

Overhold reglerne for støjbeskyttelse og lokale forskrifter ved fældning af træer. I forbindelse med lokale bestemmelser kan det være nødvendigt med en egnethedsprøve. Kontakt Skovstyrelsen for nærmere oplysninger.

- Snavs, sten, løs bark, søm, klemmer og ståltråd skal fjernes fra træet.
- Stå altid højere oppe end træstammen ved savning på en skråning.
- For at have den fulde kontrol i det øjeblik, hvor stammen savnes over, skal kontaktrykket reduceres ved afslutningen af snittet uden at løsne det faste greb ved håndtagene på kædesavenden elektriske motorsav. Vær opmærksom på, at savkæden ikke rører ved jorden. Vent efter afsluttet snit, til kædesaven står stille, før du fjerner kædesaven.
- Sluk altid for kædesavens motor, inden du skifter til et nyt træ.
- Ved skæring skal barkstøtten altid sættes fast, før savningen påbegyndes.
- Du har bedre kontrol over saven, hvis du saver med sværdets underside (med den trækkende kæde) og ikke med oversiden (med den skubbende kæde).
- Savkæden må hverken berøre genstande eller jorden når den hænger.
- Pas på at savkæden ikke klemmer fast under skæringen. Træstammen må ikke knække eller splintre.
- Følg også sikkerhedsforanstaltningerne vedrørende returslag (se sikkerhedshenvisningerne).
- Stå altid højere oppe end træstammen ved savning på en skråning. For at have den fulde kontrol i det øjeblik, hvor stammen savnes over, skal kontaktrykket reduceres, uden at løsne det faste greb rund om håndtagene af den elektriske motorsav. Vær opmærksom på, at savkæden ikke rører ved jorden. Afvent, når snittet er udført, at den elektriske motorsav står helt stille, inden du fjerner den fra stedet. Sluk altid for motorsavens motor, inden du skifter til et nyt træ.



**Klemmer savkæden fast, må du ikke prøve at trække den elektriske kædesav fri med vold. Der er risiko for kvæstelser. Sluk for motoren og anvend en vægtstangsarm eller kile, for at få den elektriske kædesav fri.**

## Afkortning

Afkortning er savning af fældede træstammer til små stykker. Vær opmærksom på, at du står stabilt og at kropsvægten er ligeligt fordelt på begge fødder. Hvis det er muligt, bør stammen støttes med grene, bjælker eller kiler.

- Sørg for, at savkæden ikke har berøring med jorden, når der saves.
- Sørg for god stabilitet, og stå på et højere sted end stammen ved skrånende terræn. For at have den fulde kontrol i det øjeblik, hvor stammen savnes over, skal kontaktrykket reduceres ved afslutningen af snittet uden at løsne det faste greb ved håndtagene på kædesaven. Vent, når snittet er udført, til savkæden står helt stille, inden du fjerner kædesaven fra stedet. Sluk altid for kædesavens motor, inden du skifter til et nyt træ.

### **I** 1. Stammen ligger på jorden:

Sav stammen igennem oppefra og sørg for ikke at ramme jorden ved enden. Hvis der er mulighed for det skal stammen drejes og den saves 2/3 igennem. Derefter drejes den igen og resten af stammen saves igennem oppefra.

### **J** 2. Stammen er støttet i den ene ende:

Sav først nedefra og opefter (med sværdets overside) igennem 1/3 af stammens

diameter, for at undgå at den splintrer. Sav derefter oppefra og nedefter (med sværdets underside) til det første snit, for at undgå at den klemmer fast.

### **K** 3. Stammen er støttet i begge ender:

Sav først oppefra og nedefter (med sværdets underside) igennem 1/3 af stammens diameter. Sav derefter nedefra og oppefter (med sværdets overside) indtil snittene møder hinanden.

### **L** 4. Savning på en savbuk:

Hold den elektriske kædesav fast med begge hænder og før den foran kroppen under skæringen. Når stammen er skåret igennem, føres saven forbi kroppen til højre (1). Hold den venstre arm så lige som muligt (2). Pas på de nedfaldende dele. Placer dig således at de gennemskårne dele ikke udgør en fare. Pas på dine fødder. Den gennemskårne stamme kan forårsage kvæstelser når den falder ned. Hold ligevægten (3).

### **M** Afgrening

Afgreningen er betegnelsen for afskæring af kviste og grene på fældede træer.



Mange ulykker sker under afgreningen. Sav aldrig grene over, når du står på træstammen. Vær opmærksom på returslagsområdet, når grene er under spænding.

- Fjern først støttegrene når de er afkortet.
- Grene, der er under spænding, skal saves igennem nedefra og oppefter, for at undgå at kædesaven sidder fast.
- Skæres der tykkere grene over skal du anvende samme teknik som for afkortningen.

- Arbejd til venstre for stammen og så tæt på den elektriske kædesav som muligt. Hvis det er muligt, kan kædesaven hvile på stammen.
- Skift position, for at skære grene over på den anden side af stammen.
- Forgreninger afkortes enkeltvist.
- Små grene, i henhold til afbildningen **M**, skal fjernes med et snit.

## Træfældning



**Der kræves megen erfaring for at kunne fælde træer. Fæld derfor kun træer, hvis du kan bruge den elektriske kædesav sikkert. Anvend aldrig den elektriske kædesav, hvis du føler dig usikker.**

- Sørg for at der ikke opholder sig mennesker eller dyr i nærheden af arbejdsområdet. Sikkerhedsafstanden mellem det træ der skal fældes og nærmeste arbejdsplads skal være 2 1/2 trælængder.
- Vær opmærksom på den korrekte faldretning:  
Brugeren skal kunne færdes sikkert i nærheden af det fældede træ, for nemt at kunne afkorte og afgrene det. Det skal undgås, at det fældede træ bliver viklet ind i et andet træ. Tag højde for den naturlige faldretning, som er afhængig af hældningen og krumningen af træet, vindretningen, grenenes placering og antal af grene.
- Stå på et højere sted end stammen, der skal fældes, ved skrånende terræn.
- Små træer med en diameter på 15-18 cm kan normalt saves over med et enkelt snit.
- Ved træer med en større diameter skal der anvendes kærvsnit og et fældesnit (se „**O** 3. Skær fældesnit“ og „**O** 4. Fældesnit“).

- Hvis der tilskæres og fældes samtidig af to eller flere personer, skal afstanden imellem de personer, som tilskærer og fælder, som minimum være dobbelt så stor som højden på det træ der skal fældes. Ved fældning af træer skal man være opmærksom på, at ingen andre personer må komme i fare, at man ikke rammer forsyningsledninger, og at der ikke kan forekomme tingsskade. Hvis et træ kommer i berøring med en forsyningsledning, skal forsyningsvirksomheden informeres umiddelbart.
- Snavs, sten, løs bark, søm, klemmer og træde skal fjernes fra træet.



**Fæld ikke træer, hvis der blæser kraftig eller skiftende vind, hvis der er risiko for materielle skader, eller hvis træet kan ramme ledninger.**



Klap høreværnet op efter skæringen så du kan høre lyde og advarsels-signaler.

## **T** 1. Afgrening:

Fjern grene der hænger nedad, idet du laver et snit over grenen. Afgren aldrig højere end til skuldehøjde.

## **N** 2. Flugtvej:

Fjern underskov omkring træet for at sikre en hurtig tilbagetrækningsmulighed. Flugtvejen (1) bør ligge bag den planlagte fælderetning (2) forskudt med 45°.

## **O** 3. Skær fældesnit (A):

Placer et fældesnit i den retning, træet skal falde. Begynd med det øverste snit. Foretag derefter et snit nedefra, som løber horisontalt

og som nøjagtigt rammer det øverste snit. Hakkets dybde bør være ca. 1/3 af stammens diameter og snitvinklen skal mindst være 45°.

Derved bliver klemning af savkæden eller føreskinnen ved næste savning undgået.



**Gå aldrig ind foran et træ med indsnit.**



## **4. Fældesnit (B):**

Foretag så et fældesnit på den anden side af træet, mens du står til venstre for træstammen og sav med den trækkende savkæde. Fældesnippet skal forløbe horisontalt ca. 5 cm over det horisontale indsnit.

Den bør være så dyb, at afstanden til indsnittets linie mindst er 1/10 af træstammens diameter. Den del af stammen der ikke saves igennem kaldes bruddet.

Hængslet forhindrer, at træet drejer sig og falder i den forkerte retning. Sav ikke hængslet over.

Ved tilnærmelse af fældesnippet, burde træet begynde at falde. Hvis det viser sig, at træet muligvis ikke falder i den ønskede retning eller læner sig tilbage og fastklemmer savkæden, skal fældesnippet afbrydes og der skal anvendes kiler af træ, plastik eller aluminium, for at åbne snittet og for at fælde træet i den ønskede fældelinie.



5. Skub en fældekle eller et brækjern ind i fældesnippet, når snitdybden tillader dette, for at forhindre af sværdet klemmer fast.



6. Når stammens diameter er større end sværdets længde, udføres der to snit.



Vi fraråder uerfarne brugere af sikkerhedsmæssige årsager at fælde

en træstamme med en sværdlængde, som er mindre end stammens diameter.

7. Når fældesnittedet er udført, falder træet af sig selv eller ved hjælp fældekilens eller brækjernets.

**!** Når træet begynder at falde, trækkes saven ud af snittet, stop motoren, læg den elektriske kædesav ned og forlad arbejdsstedet via flugtvejen. Pas på faldende grene og vær påpasselig med ikke at snuble.

## Forbind batteriet med Parkside-appen

**i** Kun Smart Performance-batterier kan forbindes med Parkside-appen. Produktet forbindes med appen via batteriet.

1. Isæt **Smart Performance**-batterierne (E 16) i apparatet. Du kan høre, når de går i hak.
2. Tryk på knappen for ladetilstandsvisningen (E 26)

Apparatet er nu aktiveret og smart-LED'en  (E 28) blinker (kort).

3. Aktivér Bluetooth® på din smartphone.
4. Åbn Parkside-appen.
5. Vælg .

**i** Hvis du allerede har forbundet Smart Performance-batteriet med appen, kan du finde det på listen over tilsluttede enheder.

6. Vælg apparatet fra listen.

**i** Hvis det ikke er tilgængeligt, skal du forbinde apparatet med appen på følgende måde:

1. Vælg **“+ Tilføj enhed”** eller, hvis du allerede har parret enheder/batterier, **+** øverst til højre.
2. Følg anvisningerne i appen. Appen scanner omgivelserne for tilgængelige enheder.
3. Vælg det apparat, du vil tilføje.
4. Du kan om nødvendigt omdøbe apparatet. Bekræft den etablerede forbindelse med **“Afslut”**, eller vælg direkte **“Tilføj flere enheder”**.

Batteriet vises nu under  ved dine tilsluttede enheder, og det kan vælges.

**i** En opgradering af firmwaren kan medføre ændringer i appens funktionalitet.

## Appens funktioner



Vælg apparatet fra listen under  for at nå til oversigtssiden.

**i** Hvis du vil have mere detaljerede oplysninger om de enkelte punkter, kan du vælge .

## Databeskyttelsesdirektiv

Alle  **Bestemmelser om databeskyttelsen** finder du under .

## Frakobl enheden, og slet data fra appen

Vælg under  den enhed, som du vil fjerne, og hvis data du vil slette, hold markeringen nede, og stryg fra skærmens højre kant til den venstre kant .

## Har du problemer med appen? - FAQ

1. Vælg .
2. Vælg  de oftest stillede spørgsmål.

 Her finder du ofte stillede spørgsmål og de tilhørende svar.

## Vedligeholdelse og rengøring

 **Vedligeholdelses- og ren gørringsarbejder skal principielt udføres med slukket motor og udtagne batterier. Fare for kvæstelser! Reparation og vedligeholdelse, som ikke er beskrevet i denne betjeningsvejledning, skal udføres af vores specialværksted. Anvend kun originale reservedele. Lad maskinen køle af før al vedligeholdelses- og rengøringsarbejde. Der er fare for forbrænding!**

 **Anvend skærefaste handsker, når du håndterer savkæden eller sværdet. Fare for snitsår.**

 Sluk for apparatet og tag batterierne ud af apparatet før al arbejde på apparatet.

## Rengøring

- Rengør maskinen grundigt efter hver brug. Dermed forlænges maskinens levetid og ulykker undgås.
- Hold grebene fri for benzin, olier eller fedtstof. Rengør evt. grebene med en fugtig klud der er vredet op med sæbelud. Anvend ingen opløsningsmidler eller benzin til rengøringen.

- Rengør savkæden efter hver brug. Anvend en pensel eller håndkost. Anvend ingen væsker til rengøringen af kæden. Olier kæden let med kædeolie efter rengøringen.
- Rengør luftgællerne og maskinens overflader med en pensel, håndkost eller tør klud. Anvend ikke væsker til rengøringen.

## Serviceintervaller

Udfør vedligeholdelsesarbejderne, der er anført i nedenstående tabel, regelmæssigt. Vedligeholdes kædesaven regelmæssigt forlænges savens levetid. Du sikres dermed den bedste sniteffekt og undgår ulykker.



## Table vedligeholdelsesintervaller

Maskindel	Aktion	Før hver brug	Efter 10 driftstimer	Efter hver anvendelse
Kædebremserkomponenter	Kontroller, udskift efter behov	✓		
Kædehjul (F 20)	Kontroller, udskift efter behov	✓		
Savkæde (A 6)	Kontroller, olier, slib efter eller udskift efter behov	✓		
Sværd (A 7)	Kontroller, rengør, oliér	✓		✓
Sværd (A 7)	Kontroller, vend om, rengør, oliér		✓	
Olieautomatik	Kontrollér, rengør olieudstrømningskanalen ved behov	✓		

### Smøring af savkæden



Kæden skal regelmæssigt rengøres og smøres med olie. Derved holder du kæden skarp og opnår en optimal maskinydelse. Ved skader som følge af utilstrækkelig vedligeholdelse af savkæden bortfalder garantikravet. Tag de genopladelige batterier ud, og anvend skærefaste handsker, når du håndterer kæden eller sværdet.

- Smør kæden med olie efter rengøringen, efter ti timers brug eller mindst én gang om ugen, alt efter hvad der indtræffer først.
- Inden smøringen skal sværdet, særligt sværdets fortanding, rengøres grundigt. Anvend hertil en håndkost og en tør klud.
- Smør de enkelte kædeled ved hjælp af en oliesprøjte med nålespids (fås i faghandlen). Put enkelte oliedråber på ledene og tandspidserne på de enkelte kædeled.

### Slib savkæden



**En forkert slebet savkæde forøger risikoen for returslag!**  
**Anvend snitsikre handsker, når du håndterer kæden eller sværdet.**



En skarp kæde sikrer den bedste sniteffekt. Den skærer nemt gennem træet og laver store lange spån. En savkæde er stump, når den skal trykkes mod træet og spånerne er meget små. Er savkæden meget stump laves der slet ingen spån men støv.

- De savende dele på kæden er skærelidene, som består af en tand og en dydbegrænsertap. Højdeafstanden mellem disse to udgør dybdeskarpheden.
- Ved slibning af tænderne skal følgende værdier overholdes:



- Slibevinkel (30°)
- Brystvinkel (85°)
- Tagvinkel (60°)

- Dybdeskarphed (0,65 mm)
- Rundfildiameter (4,0 mm)



**Afvigelser fra skærageometriernes mål kan medføre en forhøjet risiko for returslag. Der er stor risiko for ulykker!**

Der skal anvendes specialværktøj til kædens slibning, som sikrer at kniven slibes i den rigtige vinkel og i den rigtige dybde. For en mere uerfaren bruger af kædesave, anbefaler vi at savkæden slibes af en fagmand eller i et værksted. Hvis du selv vil slibe kæden, kan du anskaffe dig værktøj fra f.eks. Parkside (f.eks. kædesliber)



1. Kæden bør være godt opspændt under slibningen, for at sikre det bedste sliberesultat.
2. Der skal anvendes rundfile med 4,0 mm diameter til slibningen.



**Andre diametre beskadiger kæden og kan medføre risiko under arbejdet!**

3. Slib kun indefra og udefter. Før filen fra tandens inderside og udefter. Løft filen, når den trækkes tilbage.
4. Slib først tænderne på den ene side. Vend savkæden og skærpen tænderne på den anden side.
5. Kæden er slidt og skal udskiftes af en ny savkæde når der kun er ca. 4 mm tilbage af tanden.
6. Efter slibningen skal ledene være lige lange og brede.
7. Efter hver tredje slibning skal dybdeskarpheden (dybdebegrænsningen) kontrolleres og højden efterfiles med en fladfil. Dybdebegrænsningen bør være ca. 0,65 mm mindre end tanden. Afrund dybdebegrænsningen noget foran.

## Indstil kædespænding

Indstillingen af kædespændingen er beskrevet i kapitlet „Montering - spænde savkæden“.

- Sluk for apparatet og tag de genopladelige batterier (16) ud af apparatet.
- Kontrollér regelmæssigt kædespændingen, og efterjuster den, når det behøves. Når der trækkes i savkæden med 9 N (ca. 1 kg) trækraft, må savkæden og sværdet ikke have en indbyrdes afstand på mere end 2 mm.

## Tilkøring af en ny savkæde

Ved en ny kæde forringes spændekraften efter et stykke tid. Derfor skal du efter de første 5 snit, og senest efter at have savet i 10 minutter, efterspænde kæden.



Tilladte savkæder:  
Oregon 90PX056X,  
Trilink CL14356TL



**Fastgør aldrig en ny kæde på et slidt kædehjul eller på et beskadiget eller slidt sværd. Kæden kan springe af eller gå i stykker, hvilket kan medføre alvorlige personskader.**



**Vedligeholdelse af sværdet**



**Anvend snitsikre handsker, når du håndterer kæden eller sværdet.**

1. Sluk for apparatet og tag de genopladelige batterier (16) ud af apparatet.
2. Tag kædehjulafdækningen (13), savkæden (6) og sværdet (7) af.

- Kontroller sværdet (7) for slid. Fjern grater og ret føringsfladerne ud med en fladfil.

**i** Hvis sværdet er beskadiget, skal det skiftes. Tilladte sværd:  
Oregon 164MLE041(112329),  
Trilink M1431656-1041TL.

- Rengør olieåbningerne (**H** 29), for at sikre et perfekt, automatisk oliesmøring af savkæden under driften.
- Monter sværdet (7), kædesaven (6) og kædehjulafdækningen (13) og spænd kædesaven til.

**i** Når olieåbningerne fungerer perfekt og oliereguleringsknappen er korrekt indstillet sprøjter savkæden en smule olie ud når saven startes op.

## **B** Vending af sværd

**!** Anvend snitsikre handsker, når du håndterer kæden eller sværdet.

Sværdet (7) skal vendes for hver ca. 10 arbejdstime for at sikre en jævn slitage.

- Sluk for apparatet og tag de genopladelige batterier (**A** 16) ud af apparatet.
- Tag kædehjulafdækningen (13), savkæden (6) og sværdet (7) af.
- Drej sværdet omkring dens vandrette akse og monter sværdet og kæden som beskrevet i „Montering af savkæde og sværd“. Vær opmærksom på løberetningen af savkæden!



Løberetningen af savkæden

Orientér dig til justering af savkæden (6) ved billedesymbolet under kædeafdækningen (20), når sværdet drejes.

## **Opbevaring**

- Rengør redskabet før opbevaring.
- Det er vigtigt at tømme olietanken før driftspauser på flere uger, da biokædeolie stivner og kan tilstoppe olieudløbskanalen (**H** 30). Bortskaf spildolie miljørigtigt (se "Bortskaffelse/miljøbeskyttelse").
- Påsat beskyttelsesovertrækket til sværdet.
- Opbevar redskabet på et frostfrit, tørt og støvbeskyttet sted, uden for børns rækkevidde.

## **Bortskaffelse/ miljøbeskyttelse**

Tøm olietanken grundigt. Tag de genopladelige batterier ud af apparatet, og aflever apparat, spildolie, tilbehør og emballage til miljøvenlig genanvendelse. Bortskaffelsesansvisninger for batterier og opladeren findes i den separate betjeningsvejledning.



Apparater må ikke bortskaffes med husholdningsaffald. Symbolet med en **—** overstreget skraldespand betyder, at dette produkt ikke må bortskaffes sammen med husholdningsaffaldet, når det er udtjent.

Direktivet 2012/19/EU om affald af elektrisk og elektronisk udstyr: Brugt elektrisk udstyr skal indsamles separat og afleveres til miljøvenlig genanvendelse. Afhængigt af hvordan det implementeres i national lovgivning, har du følgende muligheder:

- at give det tilbage til salgsstedet,
- at aflevere det til et officielt indsamlingssted,

- at sende det tilbage til producenten/distributøren. Bortskaffelsen af dit defekte, indsendte apparat er gratis for dig
- Tilbehørsdele og hjælpemidler uden elektriske bestanddele, der følger med det udtjente udstyr, er ikke omfattet heraf.



Genopladelige batterier må ikke bortskaffes via husaffaldet eller kastes ind i ild (eksplosionsfare) eller vand. Beskadede genopladelige batterier kan være til skade for miljøet og helbredet, hvis der slipper giftige dampe eller væsker ud.

Bortskaf genopladelige batterier efter de lokale bestemmelser. Defekte eller brugte genopladelige batterier skal genanvendes i overensstemmelse med direktiv 2006/66/EF. Aflever genopladelige batterier på et indsamlingssted, hvor de sendes til miljørigtig genanvendelse. Rådfør dig med dit lokale renovationselskab eller vores servicecenter.

Bortskaf genopladelige batterier i afladet tilstand. Vi anbefaler, at polerne afdækkes med tape for at undgå en kortslutning. Batteriet må ikke åbnes.

- Spildolien skal bortskaffes på miljørigtig vis - på en genbrugsplads. Sørg for, at brugt olie ikke slipper ud i kloaknettet eller afløbet.

## A Reservedele/ Tilbehør



Reservedele og tilbehør kan bestilles på [www.grizzlytools.shop](http://www.grizzlytools.shop)

Hvis du har problemer med bestillingsprocessen, bedes du bruge kontaktformularen.

Hvis du har yderligere spørgsmål, bedes du kontakte "Service-Center" (se side 343).

Scan QR-koden, som sender dig videre til vores online-shop, hvor du finder reservedele og tilbehør.

## A Fejlsøgning

Problem	Mulig årsag	Fejlafhjælpning
Apparatet starter ikke	Genopladelige batterier (1 6) er tomme eller ikke isat	Kontrollér batteriets ladetilstand, og få det repareret af en autoriseret elektriker ved behov
	Tænd/sluk-knap (2) er defekt	Reparationen skal udføres af kundeservice
	Motoren er defekt	Reparationen skal udføres af kundeservice
Kæden drejer ikke, og der lyder et advarselssignal	Kædebremse (5) blokerer savkæde (6)	Kontroller kædebremsen, løsn evt. kædebremsen
Dårlig skæreevne	Savkæde (6) monteret forkert	Montér savkæden korrekt
	Savkæde (6) er sløv	Slib skæretænderne, eller sæt en ny kæde på
	Utilstrækkelig kædespænding	Kontrollér kædespændingen
Apparatet går trægt, kæden hopper af	Utilstrækkelig kædespænding	Kontrollér kædespændingen
Kæden bliver varm, der er røgudvikling under savning, misfarvning af skinnen	For lidt kædeolie	Kontrollér oliestanden og efterfyld kædeolie ved behov, Kontrollér olieautomatikken og rengør eventuelt olieudstrømningskanalen eller få udført reparationen via kundeservice

## Garanti

Kære kunde, du får 5 års garanti fra købsdatoen på dette apparat.

Skulle der forekomme defekter på dette produkt har du lovpligtige rettigheder mod sælgeren af produktet. Disse lovpligtige rettigheder bliver ikke indskrænket af den efterfølgende anførte garanti.

### Garantibetingelser

Garantifristen begynder med købsdatoen. Opbevar den originale kassebon omhyggeligt. Dette bilag bruges til at dokumentere købet.

Hvis der inden for fem år fra købsdato opstår materiale- eller fabrikationsfejl, bliver produktet - efter vores valg - repareret omkostningsfrit eller erstattet. Denne garantiydelse forudsætter, at det defekte apparat samt købsbeviset (kassebon) forelægges inden for de fem år, og at det kort beskrives, hvori manglen består, og hvornår den er opstået.

Hvis defekten er dækket af vores garanti, får du apparatet repareret eller ombyttet. Med reparationen eller ombytningen begynder garantiperioden ikke forfra

### Garantiperiode og lovpligtige produktansvarskrav

Garantiperioden bliver ikke forlænget af garantien. Dette gælder også for ombyttede og reparerede dele. Eventuel allerede ved købet eksisterende skader og defekter skal meldes straks efter udpakningen. Efter udløb af garantiperioden forefaldende reparationer er omkostningspligtige.

### Garantiens omfang

Apparatet blev produceret meget omhyggeligt efter strenge kvalitetsretningslinjer og kontrolleret grundigt inden det forlod fabrikken.

Garantiydelsen gælder for materiale- eller fabrikationsfejl. Denne garanti gælder ikke for produktdele som er udsat for en normal nedslidning og derfor kan anses som sliddele (f.eks. hurtigspændeborepatron) eller for beskadigelser på skrøbelige dele (f.eks. kontakter).

Garantien bortfalder, hvis produktet bliver beskadiget, ikke-formålsbestemt anvendt eller ikke vedligeholdt. For en korrekt brug af produktet skal alle i betjeningsvejledningen anførte anvisninger følges nøje. Anvendelsesformål og handlinger, som der frarådes eller advares imod i betjeningsvejledningen, skal ubetinget undgås.

Produktet er kun beregnet til privat og ikke til erhvervsmæssig brug. Ved misbrug og usagkyndig håndtering vold og ved indgreb, der ikke er foretaget på vores autoriserede servicested, bortfalder garantien.

### Afvikling af et garantitilfælde

For at garantere en hurtig behandling af dit anliggende, bedes du følge følgende henvisninger:

- Hav ved alle forespørgsler kassebonen og artikelnummeret (IAN 434681\_2304) parat som dokumentation for købet.
- Artikelnummeret fremgår af mærkepladen.
- Skulle der optræde funktionsfejl eller andre defekter bedes du først kontakte den efterfølgende anførte serviceafdeling, **telefonisk** eller pr. **e-mail**. Der får du så yderligere informationer om afviklingen af din reklamation.
- Et som defekt registreret produkt kan du, efter aftale med vores kundeservice og med vedlagt købsbilag (kassebon) samt en kort beskrivelse af, hvori defekten består og hvornår denne defekt er optrådt indsende portofrit til den serviceadresse, som du får meddelt. For

at undgå problemer med modtagelsen og ekstra omkostninger, bedes du ubetinget benytte den adresse, som du får meddelt. Sørg for, at forsendelsen ikke sker ufrankeret, som voluminøs pakke, ekspres eller som en anden specialforsendelse. Indsend apparatet inkl. alle ved købet medfølgende tilbehørsdele og sørg for en tilstrækkelig sikker transportemballage.

## Reparations-service

Du kan lade reparationer, der ikke er omfattet af garantien, udføre hos vores service-filial mod betaling. Denne udfærdiger dig gerne et omkostningsoverslag. Vi kan kun bearbejde apparater, der er indsendt tilstrækkeligt emballeret og frankeret.

**OBS:** Indsend dit apparat rengjort og med en beskrivelse af defekten til vores service-filial.

Ufrankerede - som voluminøs pakke, ekspres eller som en anden specialforsendelse – indsendte apparater bliver ikke modtaget. Vi bortskaffer dine defekte indsendte apparater gratis.

## Service-Center



### Service Danmark

Tel.: 32 710005

E-Mail: [grizzly@lidl.dk](mailto:grizzly@lidl.dk)

IAN 434681\_2304

## Importør

Vær opmærksom på, at følgende adresse ikke er en serviceadresse. Kontakt først det ovenfor nævnte servicecenter.

### Grizzly Tools GmbH & Co. KG

Stockstädter Straße 20

63762 Großostheim

Tyskland

[www.grizzlytools.de](http://www.grizzlytools.de)



## Original-EG-Konformitätserklärung

Hiermit bestätigen wir, dass die  
**Akku-Kettensäge 40 V**  
**Modell PPKSA 40-Li B2**  
Seriennummer 000001 - 048000

folgenden einschlägigen EU-Richtlinien in ihrer jeweils gültigen Fassung entspricht:

**2006/42/EG • 2014/30/EU • 2000/14/EG & 2005/88/EG**  
**2011/65/EU\* & (EU) 2015/863**  
**Gerät inkl. Smart-Akku Smart PAPS 204 A1/Smart PAPS 208 A1: 2014/53/EU**

Um die Übereinstimmung zu gewährleisten, wurden folgende harmonisierte Normen sowie nationale Normen und Bestimmungen angewendet:

**EN 62841-1:2015/A11:2022 • EN 62841-4-1:2020 • EN ISO 12100:2010**  
**EN IEC 55014-1:2021 • EN IEC 55014-2:2021 • EN IEC 63000:2018**  
**Gerät inkl. Smart-Akku Smart PAPS 204 A1/Smart PAPS 208 A1:**  
**EN 301 489-1 V2.2.3:2019 • Draft EN 301 489-17 V3.2.6:2023**  
**EN 300 328 V2.2.2:2019 • EN 50663:2017**

Zusätzlich wird entsprechend der Geräuschemissionsrichtlinie 2000/14/EG bestätigt:  
Schallleistungspegel  
garantiert: 103 dB  
gemessen: 99,8 dB  
Angewendetes Konformitätsbewertungsverfahren  
entsprechend Anhang VI /2000/14/EG  
Gemeldete Stelle: NB 0123 · TÜV SÜD Product Service GmbH · Zertifizierstelle ·  
Ridlerstraße 65 · 80339 München · Deutschland  
Baumusterbescheinigungs-Nr.: M6A 036607 1856 Rev. 00

Die alleinige Verantwortung für die Ausstellung dieser Konformitätserklärung trägt der Hersteller:

**CE** Grizzly Tools GmbH & Co. KG  
Stockstädter Straße 20  
63762 Großostheim  
Germany  
18.12.2023

Christian Frank  
Dokumentationsbevollmächtigter

\* Der oben beschriebene Gegenstand der Erklärung erfüllt die Vorschriften der Richtlinie 2011/65/EU des Europäischen Parlaments und des Rates vom 8. Juni 2011 zur Beschränkung der Verwendung bestimmter gefährlicher Stoffe in Elektro- und Elektronikgeräten.





## Translation of the original EC declaration of conformity

We hereby confirm that the  
**Cordless Chainsaw 40V**  
**Design Series PPKSA 40-Li B2**  
Serial number 000001 - 048000

conforms with the following applicable relevant version of the EU guidelines :

**2006/42/EC • 2014/30/EU • 2000/14/EC & 2005/88/EC  
2011/65/EU\* & (EU) 2015/863**  
**Device incl. smart battery Smart PAPS 204 A1/Smart PAPS 208 A1:  
2014/53/EU**

In order to guarantee consistency, the following harmonised standards as well as national standards and stipulations have been applied:

**EN 62841-1:2015/A11:2022 • EN 62841-4-1:2020 • EN ISO 12100:2010  
EN IEC 55014-1:2021 • EN IEC 55014-2:2021 • EN IEC 63000:2018**  
**Device incl. smart battery Smart PAPS 204 A1/Smart PAPS 208 A1:  
EN 301 489-1 V2.2.3:2019 • Draft EN 301 489-17 V3.2.6:2023  
EN 300 328 V2.2.2:2019 • EN 50663:2017**

We additionally confirm the following in accordance with the 2000/14/EC emissions guideline: Sound power level  
guaranteed: 103 dB  
measured: 99.8 dB

Compliance evaluation process carried out in accordance with Appendix VI,  
2000/14/EC

Registered Office: NB 0123 · TÜV SÜD Product Service GmbH · Zertifizierstelle ·  
Ridlerstraße 65 · 80339 München · Deutschland  
Design Type Certificate No.: M6A 036607 1856 Rev. 00

This declaration of conformity is issued under the sole responsibility of the manufacturer:



Grizzly Tools GmbH & Co. KG  
Stockstädter Straße 20  
63762 Großostheim  
Germany  
18.12.2023

Christian Frank  
Documentation Representative

\* The object of the declaration described above satisfies the provisions of Directive 2011/65/EU of the European Parliament and the Council of 8 June 2011 on limiting the use of certain harmful substances in electrical and electronic appliances.



## Traduction de la déclaration de conformité CE originale

Nous certifions par la présente que la

**Tronçonneuse sans fil 40 V**

**Série PPKSA 40-Li B2**

Numéro de série 000001 - 048000

est conforme aux directives UE actuellement en vigueur :

**2006/42/EC • 2014/30/EU • 2000/14/EC & 2005/88/EC  
2011/65/EU\* & (EU) 2015/863**

**Appareil avec batterie intelligente Smart PAPS 204 A1/Smart PAPS 208 A1:  
2014/53/EU**

En vue de garantir la conformité les normes harmonisées ainsi que les normes et décisions nationales suivantes ont été appliquées :

**EN 62841-1:2015/A11:2022 • EN 62841-4-1:2020 • EN ISO 12100:2010  
EN IEC 55014-1:2021 • EN IEC 55014-2:2021 • EN IEC 63000:2018**

**Appareil avec batterie intelligente Smart PAPS 204 A1/Smart PAPS 208 A1: EN 301  
489-1 V2.2.3:2019 • Draft EN 301 489-17 V3.2.6:2023  
EN 300 328 V2.2.2:2019 • EN 50663:2017**

Nous certifions également conformément à la directive sur les émissions de bruit 2000/14/ EC que :

Niveau de puissance sonore

garanti : 103 dB

mesuré : 99,8 dB

Procédé d'évaluation de la conformité appliqué selon l'annexe VI / 2000/14/EC

Bureau déclaré: NB 0123 · TÜV SÜD Product Service GmbH · Zertifizierstelle ·

Ridlerstraße 65 · 80339 München · Deutschland

Attestation de modèle type N°: M6A 036607 1856 Rev. 00

Le fabricant assume seul la responsabilité d'établir la présente déclaration de conformité :



Grizzly Tools GmbH & Co. KG

Stockstädter Straße 20

63762 Großostheim

Germany

18.12.2023

Christian Frank  
Chargé de documentation

\* L'objet de la déclaration décrit ci-dessus est conforme aux dispositions de la directive 2011/65/UE du Parlement Européen et du Conseil du 8 juin 2011 sur la limitation de l'utilisation de certaines substances dangereuses dans les équipements électriques et électroniques.



## Vertaling van de originele CE-conformiteitsverklaring

Hiermede bevestigen wij dat de  
**Accu-kettingzaag 40 V**  
**bouwserie PPKSA 40-Li B2**  
Serienummer 000001 - 048000

is overeenkomstig met de hierna volgende, van toepassing zijnde EU-richtlijnen:

**2006/42/EC • 2014/30/EU • 2000/14/EC & 2005/88/EC**  
**2011/65/EU\* & (EU) 2015/863**  
**apparaat incl. Smart-accu Smart PAPS 204 A1/Smart PAPS 208 A1:**  
**2014/53/EU**

Om de overeenstemming te waarborgen, werden de hierna volgende, in  
overeenstemming gebrachte normen en nationale normen en bepalingen toegepast:

**EN 62841-1:2015/A11:2022 • EN 62841-4-1:2020 • EN ISO 12100:2010**  
**EN IEC 55014-1:2021 • EN IEC 55014-2:2021 • EN IEC 63000:2018**  
**apparaat incl. Smart-accu Smart PAPS 204 A1/Smart PAPS 208 A1:**  
**EN 301 489-1 V2.2.3:2019 • Draft EN 301 489-17 V3.2.6:2023**  
**EN 300 328 V2.2.2:2019 • EN 50663:2017**

ovendien wordt in overeenstemming met de geluidsemissierichtlijn 2000/14/EC  
bevestigd: Akoestisch niveau  
gegarandeerd: 103 dB  
gemeten: 99,8 dB  
Toegepaste conformiteitbeoordelingsprocedure in overeenstemming met Annex VI /  
2000/14/EC  
Benoemde instantie: NB 0123 · TÜV SÜD Product Service GmbH · Zertifizierstelle ·  
Ridlerstraße 65 · 80339 München · Deutschland  
Apparaat-Type nr.: M6A 036607 1856 Rev. 00

De exclusieve verantwoordelijkheid voor de uitgifte van deze conformiteitsverklaring  
wordt gedragen door de fabrikant:



Grizzly Tools GmbH & Co. KG  
Stockstädter Straße 20  
63762 Großostheim  
Germany  
18.12.2023

Christian Frank  
Documentatiegelastigde

\* Het hierboven beschreven voorwerp van de verklaring voldoet aan de voorschriften van de richtlijn 2011/65/EU van het Europese Parlement en van de Raad van 8 juni 2011 inzake beperking van het gebruik van bepaalde gevaarlijke stoffen in elektrische en elektronische apparaten.

ES

## Traducción de la Declaración de conformidad CE original

Mediante la presente declaramos que  
**Motosierra recargable 40 V**  
**de la serie PPKSA 40-Li B2**  
Número de serie 000001 - 048000

corresponde a las siguientes Directivas de la UE corrientes en su respectiva versión vigente:

**2006/42/EC • 2014/30/EU • 2000/14/EC & 2005/88/EC**  
**2011/65/EU\* & (EU) 2015/863**

**dispositivo incl. batería inteligente Smart PAPS 204 A1/Smart PAPS 208 A1: 2014/53/EU**

Para garantizar la conformidad, se aplicaron las siguientes normas armonizadas, así como las normas y regulaciones nacionales:

**EN 62841-1:2015/A11:2022 • EN 62841-4-1:2020 • EN ISO 12100:2010**  
**EN IEC 55014-1:2021 • EN IEC 55014-2:2021 • EN IEC 63000:2018**  
**dispositivo incl. batería inteligente Smart PAPS 204 A1/Smart PAPS 208 A1:**  
**EN 301 489-1 V2.2.3:2019 • Draft EN 301 489-17 V3.2.6:2023**  
**EN 300 328 V2.2.2:2019 • EN 50663:2017**

Además, se confirma, en conformidad con la Directriz de emisión de ruidos 2000/14/EC:

Nivel de potencia acústica:

garantizado: 103 dB

medido: 99,8 dB

Procedimiento de evaluación de conformidad aplicado según indicación en anexo VI / 2000/14/EC

Entidad de registro: NB 0123 · TÜV SÜD Product Service GmbH · Zertifizierstelle · Ridlerstraße 65 · 80339 München · Deutschland

Certificad de tipo N°: M6A 036607 1856 Rev. 00

El fabricante es el único responsable de expedir esta Declaración de Conformidad:



Grizzly Tools GmbH & Co. KG  
Stockstädter Straße 20  
63762 Großostheim  
Germany  
18.12.2023

Christian Frank  
Aponderado de documentación

\* El objeto de la declaración arriba descrito cumple con las directrices de la Directiva 2011/65/UE del Parlamento Europeo y del Consejo de 8 de junio de 2011 sobre restricciones a la utilización de determinadas sustancias peligrosas en aparatos eléctricos y electrónicos.



## Traduzione della dichiarazione di conformità CE originale

Con la presente dichiariamo che  
**Motosega ricaricabile 40 V**  
**serie di costruzione PPKSA 40-Li B2**  
numero di serie 000001 - 048000

corrisponde alle seguenti direttive UE in materia nella rispettiva versione valida:

**2006/42/EC • 2014/30/EU • 2000/14/EC & 2005/88/EC**  
**2011/65/EU\* & (EU) 2015/863**

**Apparecchio con batteria Smart PAPS 204 A1/Smart PAPS 208 A1:**  
**2014/53/EU**

Per garantire la conformità sono state applicate le seguenti norme armonizzate e anche le norme e disposizioni nazionali che seguono:

**EN 62841-1:2015/A11:2022 • EN 62841-4-1:2020 • EN ISO 12100:2010**  
**EN IEC 55014-1:2021 • EN IEC 55014-2:2021 • EN IEC 63000:2018**  
**Apparecchio con batteria Smart PAPS 204 A1/Smart PAPS 208 A1:**  
**EN 301 489-1 V2.2.3:2019 • Draft EN 301 489-17 V3.2.6:2023**  
**EN 300 328 V2.2.2:2019 • EN 50663:2017**

Si dichiara inoltre in conformità alla direttiva 2000/14/EC sull'emissione acustica ambientale:

Livello di potenza sonora

garantita: 103 dB

misurata: 99,8 dB

Procedura della valutazione della conformità applicata come da allegato VI / 2000/14/EC

Autorità registrata: NB 0123 · TÜV SÜD Product Service GmbH · Zertifizierstelle · Ridlerstraße 65 · 80339 München · Deutschland

Certificat di campione di costruzione n°: M6A 036607 1856 Rev. 00

Il produttore è il solo responsabile della stesura della presente dichiarazione di conformità:



Grizzly Tools GmbH & Co. KG  
Stockstädter Straße 20  
63762 Großostheim  
Germany  
18.12.2023

Christian Frank  
Responsabile documentazione tecnica

\* L'oggetto descritto sopra è conforme alle prescrizioni della Direttiva 2011/65/EU del Parlamento Europeo e del Consiglio dell'8 giugno 2011 sulla restrizione dell'uso di determinate sostanze pericolose nelle apparecchiature elettriche ed elettroniche



## Překlad originálního prohlášení o shodě CE

Potvrzujeme tímto, že  
**Aku řetězová pila 40 V**  
**konstrukční řady PPKSA 40-Li B2**  
Pořadové číslo 000001 - 048000

odpovídá následujícím příslušným směrnici EÚ v jejich právě platném znění:

**2006/42/EC • 2014/30/EU • 2000/14/EC & 2005/88/EC**  
**2011/65/EU\* & (EU) 2015/863**  
**zařízení vč. smart akumulátoru pro Smart PAPS 204 A1/Smart PAPS 208 A1:**  
**2014/53/EU**

Aby byl zaručen souhlas, byly použity následující harmonizované normy, národní normy a ustanovení:

**EN 62841-1:2015/A11:2022 • EN 62841-4-1:2020 • EN ISO 12100:2010**  
**EN IEC 55014-1:2021 • EN IEC 55014-2:2021 • EN IEC 63000:2018**  
**zařízení vč. smart akumulátoru pro Smart PAPS 204 A1/Smart PAPS 208 A1:**  
**EN 301 489-1 V2.2.3:2019 • Draft EN 301 489-17 V3.2.6:2023**  
**EN 300 328 V2.2.2:2019 • EN 50663:2017**

Navíc se v souhlase se směrnicí pro emisi hluku 2000/14/EC potvrzuje:

Úroveň akustického výkonu:

zaručená: 103 dB

měřená: 99,8 dB

Použitý postup konformitního ohodnocení dle dodatku VI / 2000/14/EC

Místo hlášení: NB 0123, TÜV Süd, Ridlerstraße 65, 80339 München, Germany

Potvrzení o konstrukčním typu čís.: M6A 036607 1856 Rev. 00

Výhradní odpovědnost za vystavení tohoto prohlášení o shodě nese výrobce:



Grizzly Tools GmbH & Co. KG  
Stockstädter Straße 20  
63762 Großostheim  
Germany  
18.12.2023

Christian Frank  
Osoba zplnomocněná  
k sestavení dokumentace

\* Výše popsaný předmět prohlášení splňuje předpisy směrnice 2011/65/EU Evropského parlamentu a Rady z 8. června 2011 o omezení používání některých nebezpečných látek v elektrických a elektronických zařízeních.



## Preklad originálneho prehlásenia o zhode CE

Týmto potvrdzujeme, že  
**Aku reťazová píla 40 V**  
**konštrukčnej rady PPKSA 40-Li B2**  
Poradové číslo 000001 - 048000

zodpovedá nasledujúcim príslušným smerniciam EÚ v ich práve platnom znení:

**2006/42/EC • 2014/30/EU • 2000/14/EC & 2005/88/EC  
2011/65/EU\* & (EU) 2015/863**

**Prístroj vrát. akumulátora Smart, Smart PAPS 204 A1/Smart PAPS 208 A1:  
2014/53/EU**

Aby bola zaručená zhoda, boli použité nasledovné harmonizované normy ako i  
národné normy a predpisy:

**EN 62841-1:2015/A11:2022 • EN 62841-4-1:2020 • EN ISO 12100:2010  
EN IEC 55014-1:2021 • EN IEC 55014-2:2021 • EN IEC 63000:2018  
Prístroj vrát. akumulátora Smart, Smart PAPS 204 A1/Smart PAPS 208 A1:  
EN 301 489-1 V2.2.3:2019 • Draft EN 301 489-17 V3.2.6:2023  
EN 300 328 V2.2.2:2019 • EN 50663:2017**

Okrem toho sa v súlade so smernicou o emisiách hluku 2000/14/EC potvrdzuje:  
Hladina akustického výkonu:

zaručená: 103 dB

nameraná: 99,8 dB

Použitý postup hodnotenia zhody v súlade s dodatkom VI / 2000/14/EC

Certifikačný orgán: NB 0123, TÜV Süd, Ridlerstraße 65, 80339 München, Germany  
číslo certifikát vzorky daného typu výrobku: M6A 036607 1856 Rev. 00

Jediný zodpovedný za vystavenie tohto vyhlásenia o zhode je výrobca:



Grizzly Tools GmbH & Co. KG  
Stockstädter Straße 20  
63762 Großostheim  
Germany  
18.12.2023

Christian Frank  
Osoba splnomocnená na  
zostavenie dokumentácie

\* Vyššie popísaný predmet vyhlásenia spĺňa predpisy smernice 2011/65/EU Európskeho parlamentu a Rady z 8. júna 2011 pre obmedzenie používania určitých nebezpečných látok v elektrických a elektronických prístrojoch.



## Az eredeti CE megfeleléségi nyilatkozat fordítása

Ezennel igazoljuk, hogy a  
**Akkus láncfűrész 40 V**  
**gyártási sorozat PPKSA 40-Li B2**  
Sorozatszám 000001 - 048000

évtől kezdve a következő vonatkozó EU irányelveknek felel meg a mindenkor érvényes megfogalmazásban:

**2006/42/EC • 2014/30/EU • 2000/14/EC & 2005/88/EC**  
**2011/65/EU\* & (EU) 2015/863**  
**Készülék Smart PAPS 204 A1/Smart PAPS 208 A1 smart akkumulátorral:**  
**2014/53/EU**

A meggyezés biztosítása érdekében a következő harmonizált szabványokat, valamint nemzeti szabványokat és rendelkezéseket alkalmaztuk:

**EN 62841-1:2015/A11:2022 • EN 62841-4-1:2020 • EN ISO 12100:2010**  
**EN IEC 55014-1:2021 • EN IEC 55014-2:2021 • EN IEC 63000:2018**  
**Készülék Smart PAPS 204 A1/Smart PAPS 208 A1 smart akkumulátorral:**  
**EN 301 489-1 V2.2.3:2019 • Draft EN 301 489-17 V3.2.6:2023**  
**EN 300 328 V2.2.2:2019 • EN 50663:2017**

Ezenkívül a 2000/14/EC zajkibocsátásról szóló irányelv szerint igazoljuk:

Hangteljesítményszint

garantált: 103 dB

mért: 99,8 dB

Alkalmazott konformitás-értékelő eljárás a VI / 2000/14/EC mellékletnek megfelelően

Bejelentés helye: NB 0123, TÜV Süd, Ridlerstraße 65, 80339 München, Germany

Mintaigazolás száma: M6A 036607 1856 Rev. 00

Jelen megfeleléségi nyilatkozat kiállításáért kizárólag a gyártó a felelős:

**CE** Grizzly Tools GmbH & Co. KG  
Stockstädter Straße 20  
63762 Großostheim  
Germany  
18.12.2023

Christian Frank  
Dokumentációs megbízott

\* A nyilatkozat fent ismertetett tárgya összhangban van az Európai Parlament és a Tanács 2011/65/EU (2011. június 8.) egyes veszélyes anyagok elektromos és elektronikus berendezésekben való alkalmazásának korlátozásáról szóló irányelv előírásaival.





## Tłumaczenie oryginalnej deklaracji zgodności WE

Niniejszym oświadczamy, że konstrukcja  
**Akumulatorowa piła łańcuchowa 40 V**  
**typu PPKSA 40-Li B2**  
Numer seryjny 000001 - 048000

spełnia wymogi odpowiednich Dyrektyw UE w ich aktualnie obowiązującym brzmieniu:

**2006/42/EC • 2014/30/EU • 2000/14/EC & 2005/88/EC**  
**2011/65/EU\* & (EU) 2015/863**  
**Urządzenie z akumulatorem Smart PAPS 204 A1/Smart PAPS 208 A1:**  
**2014/53/EU**

W celu zapewnienia zgodności z powyższymi dyrektywami zastosowano następujące normy harmonizujące oraz normy i przepisy krajowe:

**EN 62841-1:2015/A11:2022 • EN 62841-4-1:2020 • EN ISO 12100:2010**  
**EN IEC 55014-1:2021 • EN IEC 55014-2:2021 • EN IEC 63000:2018**  
**Urządzenie z akumulatorem Smart PAPS 204 A1/Smart PAPS 208 A1:**  
**EN 301 489-1 V2.2.3:2019 • Draft EN 301 489-17 V3.2.6:2023**  
**EN 300 328 V2.2.2:2019 • EN 50663:2017**

Ponadto potwierdzono, zgodnie z dyrektywą w sprawie emisji hałasu 2000/14/EC:

Poziom mocy akustycznej

gwarantowany: 103 dB

zmierzony: 99,8 dB

Zastosowana procedura oceny zgodności odpowiada załącznikowi VI / 2000/14/EC

Placówka zgłoszenia: NB 0123 · TÜV SÜD Product Service GmbH · Zertifizierstelle ·  
Ridlerstraße 65 · 80339 München · Deutschland

Zaświadczenie o wzorze konstrukcyjnym nr: M6A 036607 1856 Rev. 00

Wyłącznie odpowiedzialność za wystawienie tej deklaracji zgodności ponosi producent



Grizzly Tools GmbH & Co. KG  
Stockstädter Straße 20  
63762 Großostheim  
Germany  
18.12.2023

Christian Frank

Osoba upoważniona do sporządzania dokumentacji technicznej

\* Wyżej opisany przedmiot deklaracji spełnia wymogi dyrektywy 2011/65/UE Parlamentu Europejskiego i Rady z dnia 8 czerwca 2011 r. w sprawie ograniczenia stosowania niektórych niebezpiecznych substancji w sprzęcie elektrycznym i elektronicznym.



## Oversættelse af den originale CE-konformitetserklæring

Hermed bekræfter vi, at  
**Batteridreven kædesav 40 V**  
**af serien PPKSA 40-Li B2**  
Serienummer 000001 - 048000

opfylder følgende gældende EF-direktiver i deres respektive gyldige version:

**2006/42/EC • 2014/30/EU • 2000/14/EC & 2005/88/EC**  
**2011/65/EU\* & (EU) 2015/863**  
**Apparat inkl. Smart-batteri Smart PAPS 204 A1/Smart PAPS 208 A1:**  
**2014/53/EU**

For at sikre overensstemmelsen, blev følgende harmoniserede standarder samt nationale standarder og regler anvendt:

**EN 62841-1:2015/A11:2022 • EN 62841-4-1:2020 • EN ISO 12100:2010**  
**EN IEC 55014-1:2021 • EN IEC 55014-2:2021 • EN IEC 63000:2018**  
**Apparat inkl. Smart-batteri Smart PAPS 204 A1/Smart PAPS 208 A1:**  
**EN 301 489-1 V2.2.3:2019 • Draft EN 301 489-17 V3.2.6:2023**  
**EN 300 328 V2.2.2:2019 • EN 50663:2017**

Yderligere bekræftes ifølge direktivet 2000/14/EC om støjemission:

Lydeffektniveau:

Garanteret: 103 dB

Målt: 99,8 dB

Anvendt metode for overensstemmelsesvurdering iht. tillæg VI / 2000/14/EC

Anmeldende institut: NB 0123 · TÜV SÜD Product Service GmbH · Zertifizierstelle ·

Ridlerstraße 65 · 80339 München · Deutschland

Typeattest-nr.: M6A 036607 1856 Rev. 00

Det er udelukkende producentens ansvar at udarbejde denne  
overensstemmelseserklæring:

**CE** Grizzly Tools GmbH & Co. KG  
Stockstädter Straße 20  
63762 Großostheim  
Germany  
18.12.2023

Christian Frank  
Dokumentationsbefuldmægtiget

\* Erklæringens ovennævnte genstand opfylder forskrifterne i Europaparlamentets og Rådets direktiv 2011/65/EU af 8. juni 2011 til begrænsning af anvendelsen af visse farlige stoffer i elektrisk og elektronisk udstyr



**Explosionszeichnung • Exploded Drawing  
Vue éclatée • Explosietekening  
Plano de explosión • Vista esplosa  
Rozvinuté náčrtky • Výkres náhradných dielov  
Robbantott ábra • Robbantott ábra  
Rysunek samorozwijający • Eksplosionstegning**

PPKSA 40-Li B2

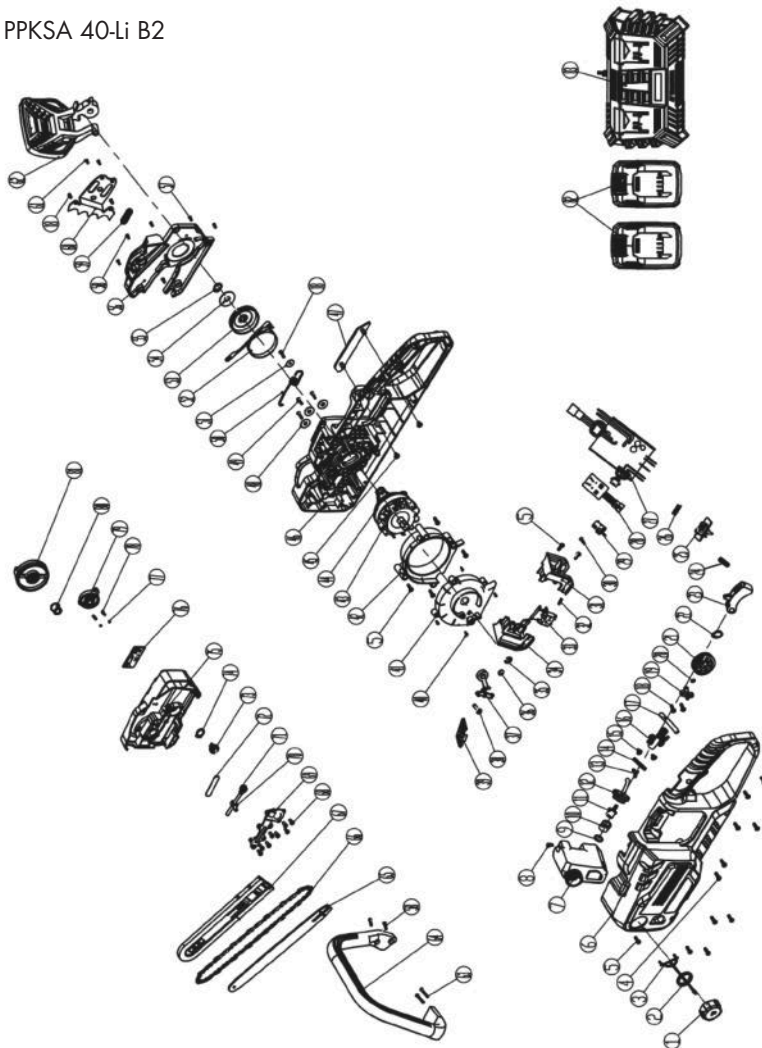

informativ, informative, informatif, informatief, informativo, informático, informacni, informacni, informativ, pouczajacy

2023-10-19\_rev02\_ts



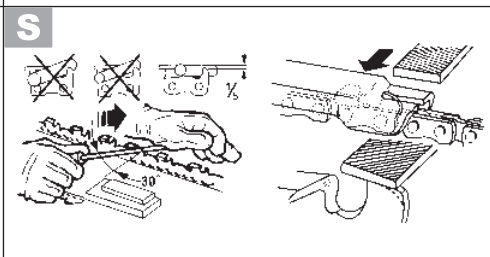
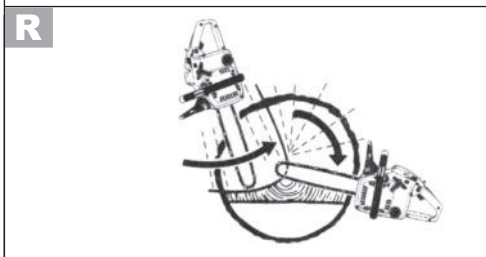
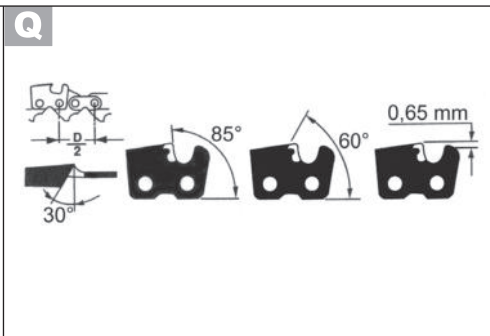
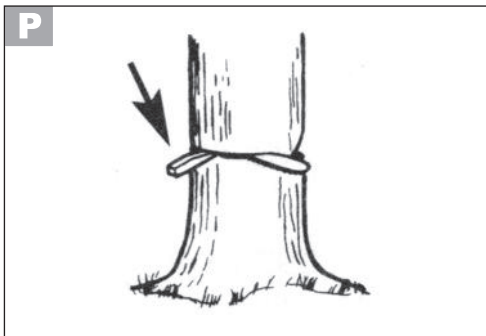





**GRIZZLY TOOLS GMBH & CO. KG**

Stockstädter Straße 20  
63762 Großostheim  
GERMANY

Stand der Informationen · Last Information Update ·  
Version des informations · Stand van de informatie ·  
Estado de las informaciones · Versione delle informazioni ·  
Stav informáci · Stav informácií · Információk állása ·  
Stan informacj · Tilstand af information: 10/2023  
Ident.-No.: 72031670102023-8



IAN 434681\_2304