



WÄSCHESTÄNDER

DE AT CH

WÄSCHESTÄNDER

Montage- und Sicherheitshinweise

IAN 384470_2107

DE AT

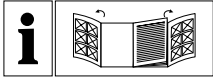

DE AT CH

Klappen Sie vor dem Lesen die beiden Seiten mit den Abbildungen aus und machen Sie sich anschließend mit allen Funktionen des Gerätes vertraut.

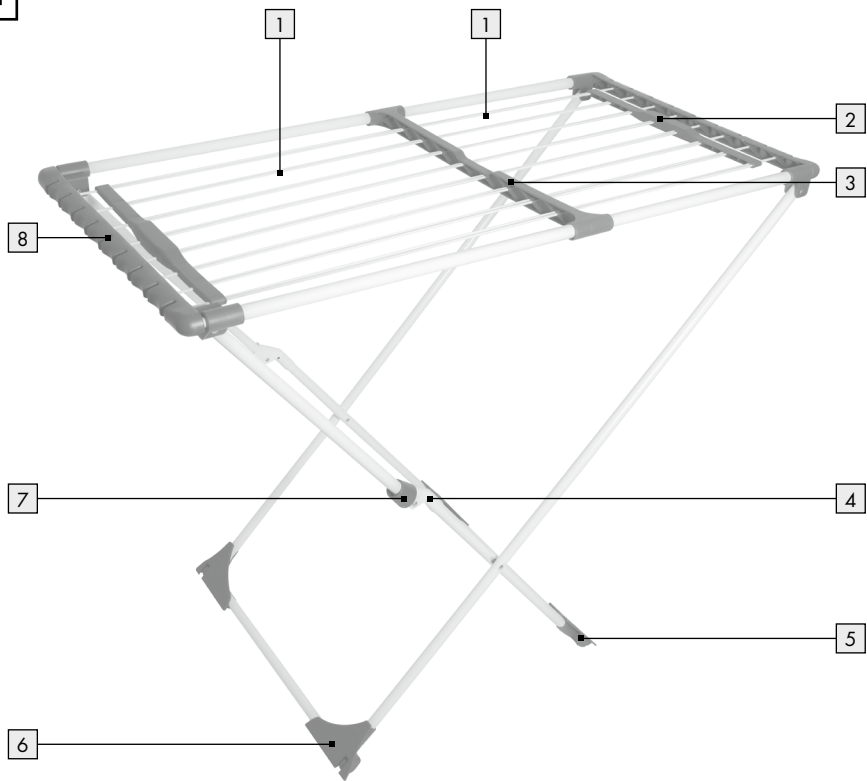
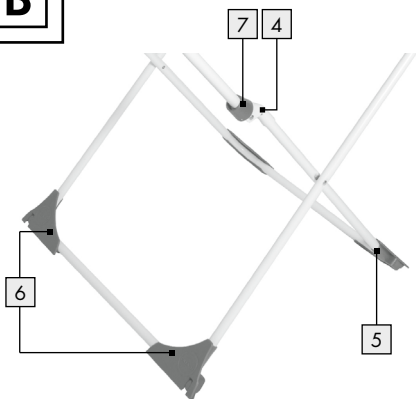
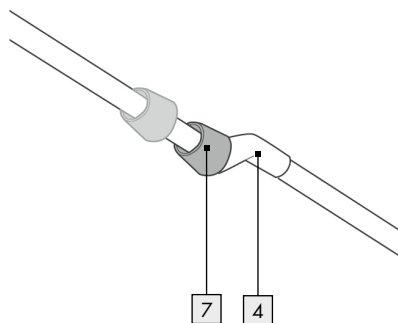
A**B****C**

D

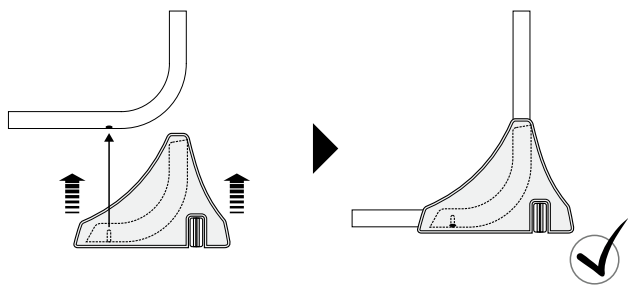

E

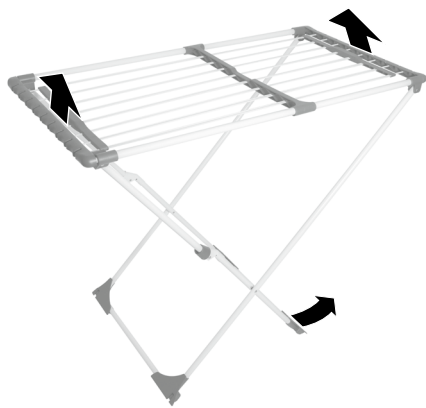

F

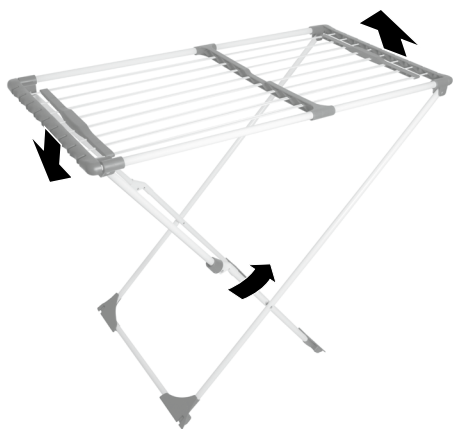



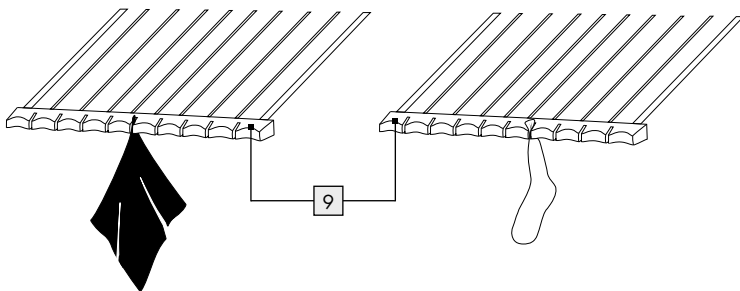

G



Legende der verwendeten Piktogramme	Seite 6
Einleitung	Seite 6
Bestimmungsgemäße Verwendung	Seite 6
Teilebeschreibung / Lieferumfang	Seite 7
Technische Daten	Seite 7
Sicherheitshinweise	Seite 7
Vor dem ersten Gebrauch	Seite 9
Wäscheständer und Lieferumfang prüfen	Seite 9
Grundreinigung durchführen	Seite 9
Fußkappen montieren	Seite 9
Produkt montieren	Seite 10
Gebrauch	Seite 10
Schiebegitter ausziehen	Seite 10
Wäscheständer umstellen	Seite 11
Sockenhalter verwenden	Seite 11
Produkt zusammenklappen	Seite 11
Reinigung, Pflege und Lagerung	Seite 12
Reparatur und Wartung	Seite 12
Entsorgung	Seite 12
Hersteller / Service	Seite 13
Garantie	Seite 13

Legende der verwendeten Piktogramme

	Bedienungsanleitung lesen!
	Lebens- und Unfallgefahr für Kleinkinder und Kinder!
	Warn- und Sicherheitshinweise beachten!
	Entsorgen Sie Verpackung und Gerät umweltgerecht!

Wäscheständer

● Einleitung



Wir beglückwünschen Sie zum Kauf Ihres neuen Produkts. Sie haben sich damit für ein hochwertiges Produkt entschieden. Machen Sie sich vor der ersten Inbetriebnahme mit dem Produkt vertraut. Lesen Sie hierzu aufmerksam die nachfolgende Bedienungsanleitung und die Sicherheitshinweise. Benutzen Sie das Produkt nur wie beschrieben und für die angegebenen Einsatzbereiche. Bewahren Sie diese Anleitung an einem sicheren Ort auf. Händigen Sie alle Unterlagen bei Weitergabe des Produktes an Dritte mit aus.

● Bestimmungsgemäße Verwendung

Das Produkt ist ausschließlich zum Trocknen von Wäsche im Innenbereich konzipiert. Eine andere Verwendung als zuvor beschrieben oder eine Veränderung des Produkts ist nicht zulässig und führt zur Beschädigung. Darüber hinaus können weitere lebensgefährliche Gefahren und Verletzungen die Folgen sein. Dieses Produkt wurde ausschließlich für den Hausgebrauch konzipiert. Es ist nicht für den kommerziellen

Gebrauch vorgesehen. Für durch unsachgemäße Verwendung entstandene Schäden übernimmt der Hersteller keine Haftung.

● **Teilebeschreibung / Lieferumfang**

- | | | | |
|---|-----------------------|---|----------------------|
| 1 | 2 x Schiebegitter | 6 | 2 x Fußkappe mit Rad |
| 2 | 2 x Innengriff | 7 | Sicherung |
| 3 | Mittelstrebe | 8 | 2 x Außengriff |
| 4 | 2 x Gelenk | 9 | Sockenhalter |
| 5 | 2 x Fußkappe ohne Rad | | |

● **Technische Daten**

Artikelnummer:	CS92725
Gesamttrockenlänge:	ca. 20 m
Belastung:	max. 20 kg
Gewicht:	ca. 4 kg
Maße (B x H x L):	ca. 54,5 x 7 x 126 cm (geschlossen), ca. 54,5 x 91,5 x 200 cm (aufgeklappt)
Produktions-ID:	04/2022



Sicherheitshinweise

LESEN SIE DIE BEDIENUNGSANLEITUNG VOR DER VERWENDUNG DES PRODUKTS! BEWAHREN SIE ALLE SICHERHEITSHINWEISE UND ANWEISUNGEN FÜR DIE ZUKUNFT AUF!

-  **⚠️ WARNUNG! LEBENS- UND UNFALLGEFAHR FÜR KLEINKINDER UND KINDER!** Lassen Sie Kinder niemals unbeaufsichtigt mit dem Verpackungsmaterial. Es besteht Erstickungsgefahr. Halten Sie Kinder vom Produkt fern.

- **⚠️ WARNUNG! STRANGULATIONS- UND ERSTICKUNGS-GEFAHR!** Bei unsachgemäßem Umgang mit dem Produkt können sich Kinder in den Wäscheleinen der Schiebegitter verfangen, sich strangulieren und ersticken.
 - Halten Sie Kinder von dem Produkt fern.
 - Lassen Sie Kinder nicht mit dem Produkt spielen.
 - Lassen Sie Kinder nicht mit den Wäscheleinen spielen.
- Das Produkt ist kein Klettergerüst oder Spielzeug. Achten Sie darauf, dass keine Personen, insbesondere Kinder, sich an dem Produkt hochziehen.
- **VERLETZUNGSGEFAHR!** Wenn Sie beim Auf- und Abbau oder bei der Handhabung des Produkts unvorsichtig vorgehen, können Sie sich und andere Personen verletzen.
- Benutzen Sie das Produkt nicht im Freien.
- Stellen Sie das Produkt nur auf einen ebenen Untergrund.
- Hängen Sie an dem Produkt nur Wäsche bis zu einem Gesamtgewicht von max. 20 kg auf.
- Achten Sie auf Ihre Hände und Finger, wenn Sie das Produkt öffnen oder schließen.
- Setzen Sie sich nicht auf das Produkt und lehnen Sie sich nicht daran an.
- **BESCHÄDIGUNGSGEFAHR!** Unsachgemäßer Umgang mit dem Produkt, wie z. B. zu viel oder ungleichmäßig verteilte Wäsche, kann zu Beschädigungen oder zum Umkippen des Produkts führen.
- Überprüfen Sie das Produkt regelmäßig und vor jeder Verwendung auf Beschädigungen.
- Verwenden Sie das Produkt nicht als sonstige Ablage oder Abstellmöglichkeit.
- Verwenden Sie das Produkt keinesfalls, wenn es beschädigt ist.
- Verteilen Sie Ihre Wäsche gleichmäßig auf dem Produkt.
- Für dieses Produkt liegen keine Ersatzteile bei.

- **Bei Gebrauch beachten:** Bestücken Sie den Wäscheständer gleichmäßig. Achten Sie auf sicheren Stand und benutzen Sie ihn nur auf ebenen und festen Böden.
- Versuchen Sie nie, das Produkt selbst zu reparieren.

● Vor dem ersten Gebrauch

● **Wäscheständer und Lieferumfang prüfen**

HINWEIS! Beschädigungsgefahr! Wenn Sie die Verpackung unvorsichtig mit einem scharfen Messer oder anderen spitzen Gegenständen öffnen, kann das Produkt beschädigt werden.

- Gehen Sie beim Öffnen sehr vorsichtig vor.
- Nehmen Sie das Produkt aus der Verpackung.
- Prüfen Sie, ob die Lieferung vollständig ist (siehe Abb. A).
- Kontrollieren Sie, ob das Produkt oder die Einzelteile Schäden aufweisen. Ist dies der Fall, benutzen Sie das Produkt nicht. Wenden Sie sich an den Hersteller. Die Adresse finden Sie im Kapitel „Hersteller/Service“.

● **Grundreinigung durchführen**

- Entfernen Sie das Verpackungsmaterial und sämtliche Schutzfolien.
- Reinigen Sie vor der erstmaligen Benutzung alle Teile des Produkts wie im Kapitel „Reinigung, Pflege und Lagerung“ beschrieben.

● **Fußkappen montieren**

Der Wäscheständer verfügt über zwei verschiedene Arten von Fußkappen: Fußkappen mit Rad 6 und Fußkappen ohne Rad 5.

HINWEIS: Achten Sie darauf, auf einer Seite jeweils zwei Fußkappen der gleichen Art zu verwenden (siehe Abb. B).

- Befestigen Sie beide Fußkappen mit Rad 6 am Produkt auf der Seite unter dem Gelenk 4 (siehe Abb. B und D).
- Befestigen Sie beide Fußkappen ohne Rad 5 auf der anderen Seite.

HINWEIS: Für dieses Produkt sind die Fußkappen als Ersatzteil bei Bedarf vorhanden. Bitte wenden Sie sich bei Bedarf an unsere Servicestelle.

● Produkt montieren

- Legen Sie das Produkt flach auf den Boden. Die Schiebegitter 1 zeigen dabei nach oben.
- Fassen Sie beide Außengriffe 8 und heben Sie das Produkt hoch. Das Produkt klappt auf (siehe Abb. E).
- Stellen Sie das Produkt auf einen ebenen Boden. Die Gelenke 4 klappen bis zum Anschlag aus.
- Zum Schutz vor unabsichtlichem Zusammenklappen schieben Sie die Sicherung 7 nach unten über das Gelenk 4 (siehe Abb. C).

● Gebrauch

● Schiebegitter ausziehen

Sie können wahlweise ein oder beide Schiebegitter 1 ausziehen.

- Schieben Sie die Mittelstrebe 3 in die Mitte des Produkts.
- Um ein Schiebegitter 1 auszuziehen, halten Sie mit einer Hand das Produkt am Rahmen fest und schieben Sie mit der anderen Hand den Innengriff 2 zur Seite.

Um beide Schiebegitter 1 auszuziehen, schieben Sie beide Innengriffe 2 gleichzeitig zusammen.

HINWEIS: Sie können die Längen der Wäscheleinen über die Auszugsweite der Schiebegitter 1 und die Position der Mittelstrebe 3 variieren.

● **Wäscheständer umstellen**

- Um das Produkt umzustellen, heben Sie es auf der Seite ohne Räder am Außengriff [8] an. Ziehen Sie das Produkt zum neuen Standort.

● **Sockenhalter verwenden**

- Stecken Sie kleine Wäschestücke (z. B. Socken, Unterhosen etc.) zum Trocknen an den integrierten Sockenhalter [9] (siehe Abb. G).

● **Produkt zusammenklappen**

- **VORSICHT!** Quetschgefahr! Wenn Sie beim Zusammenklappen oder bei der Handhabung des Produkts unvorsichtig vorgehen, können Sie sich die Finger klemmen.
- Achten Sie auf Ihre Finger. Gehen Sie beim Zusammenklappen vorsichtig vor.
- Schieben Sie die Mittelstrebe [3] in die Mitte des Produkts.
- Um die Schiebegitter [1] zusammenzuschieben, halten Sie auf einer Seite den Innengriff [2] und mit der anderen Hand den Außengriff [8]. Schieben Sie Innengriff [2] und Außengriff [8] zusammen.
HINWEIS: Damit sich die Schiebegitter [1] nicht unbeabsichtigt öffnen, achten Sie darauf, die Außengriffe [8] bis zum Anschlag an das Produkt heranzuschieben.
- Ziehen Sie die Sicherung [7] nach oben aus dem Gelenk [4] heraus (siehe Abb. C).
- Fassen Sie das Produkt auf der Seite ohne Gelenke [4] am Außengriff [8] und ziehen Sie das Produkt auf der einen Seite in Pfeilrichtung hoch und auf der anderen Seite nach unten, sodass beide Gelenke [4] einklappen (siehe Abb. F).

● Reinigung, Pflege und Lagerung

- **BESCHÄDIGUNGSGEFAHR!** Unsachgemäßer Umgang mit dem Produkt kann zu Beschädigungen des Produkts führen.
- Verwenden Sie keine aggressiven Reinigungsmittel, Bürsten mit Metall- oder Nylonborsten sowie keine scharfen oder metallischen Reinigungsgegenstände wie Messer, harte Spachtel und dergleichen. Diese können die Oberflächen beschädigen.
- Alle Teile müssen vor dem Aufbewahren vollkommen trocken sein. Lagern Sie das Produkt an einem trockenen, geschlossenen und für Kinder unzugänglichen Ort ohne direkte Sonneneinstrahlung bei einer Lagertemperatur zwischen 5 °C und 20 °C (Zimmertemperatur).
- Reinigen Sie das Produkt regelmäßig mit einem weichen Tuch und etwas Seifenwasser.
- Lassen Sie alle Teile danach vollständig trocknen.

● Reparatur und Wartung

- Reparaturen und Wartungsarbeiten müssen von einer fachmännischen Person und den Anleitungen des Herstellers entsprechend durchgeführt werden.

● Entsorgung

Die Verpackung besteht aus umweltfreundlichen Materialien, die Sie über die örtlichen Recyclingstellen entsorgen können.

Möglichkeiten zur Entsorgung des ausgedienten Produkts erfahren Sie bei Ihrer Gemeinde oder Stadtverwaltung.

● Hersteller / Service

Casa Si Marketing- und VertriebsgmbH

Obkirchergasse 36

1190 Wien

AUSTRIA

Tel.: 08005889385 (DE)

01 / 440 28 62 (AT)

0800312649 (CH)

Fax: +43 1 440 27 86 17

E-Mail: service@casasi.com

www.casasi.com

IAN 384470_2107

Bitte halten Sie für alle Anfragen den Kassenbon und die Artikelnummer (IAN 384470_2107) als Nachweis für den Kauf bereit.

● Garantie

Das Produkt wurde nach strengen Qualitätsrichtlinien sorgfältig produziert und vor Anlieferung gewissenhaft geprüft. Im Falle von Mängeln dieses Produkts stehen Ihnen gegen den Verkäufer des Produkts gesetzliche Rechte zu. Diese gesetzlichen Rechte werden durch unsere im Folgenden dargestellte Garantie nicht eingeschränkt.

Sie erhalten auf dieses Produkt 3 Jahre Garantie ab Kaufdatum. Die Garantiefrist beginnt mit dem Kaufdatum. Bitte bewahren Sie den Original-Kassenbon gut auf. Diese Unterlage wird als Nachweis für den Kauf benötigt.

Tritt innerhalb von 3 Jahren ab dem Kaufdatum dieses Produkts ein Material- oder Fabrikationsfehler auf, wird das Produkt von uns – nach unserer Wahl – für Sie kostenlos repariert oder ersetzt. Diese Garantie verfällt, wenn das Produkt beschädigt, nicht sachgemäß benutzt oder gewartet wurde.

Die Garantieleistung gilt für Material- oder Fabrikationsfehler. Diese Garantie erstreckt sich nicht auf Produktteile, die normaler Abnutzung ausgesetzt sind (z. B. Batterien) und daher als Verschleißteile angesehen werden können oder Beschädigungen an zerbrechlichen Teilen, z. B. Schalter, Akkus oder die aus Glas gefertigt sind.



www.tuv.com
ID 1111216227



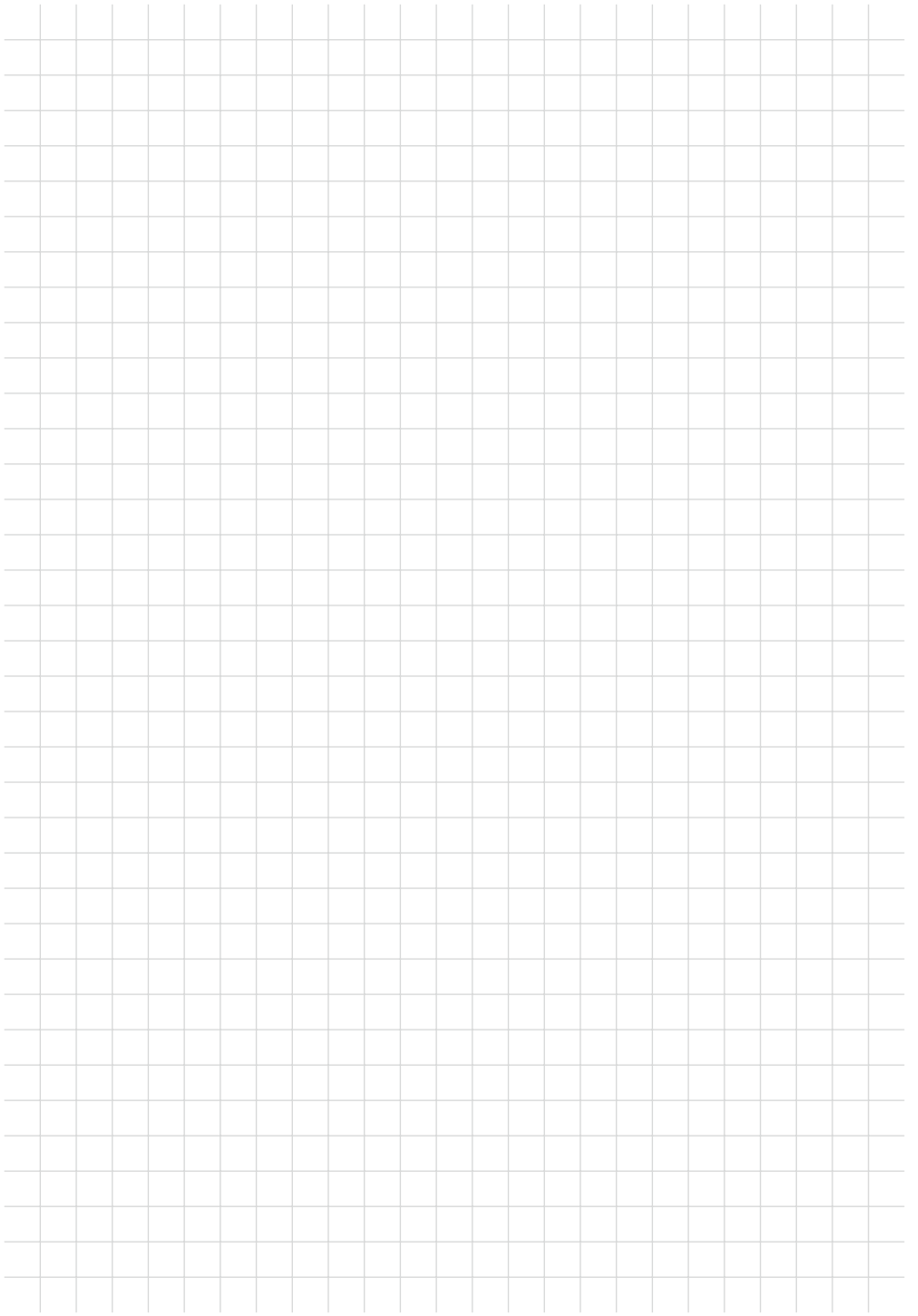

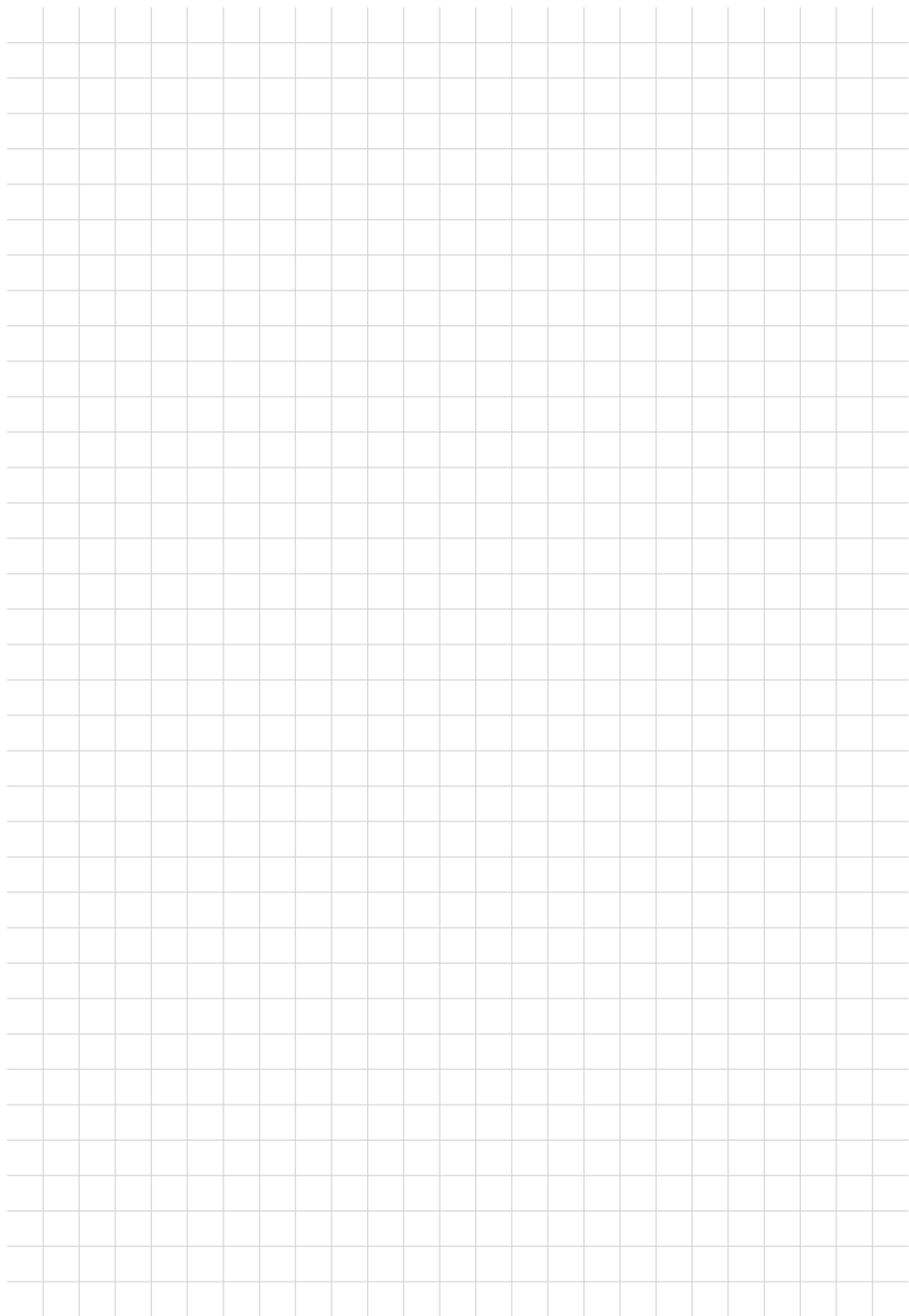

Casa Si Marketing- und VertriebsgmbH

Obkirchergasse 36

1190 Wien

AUSTRIA

Stand der Informationen: 11/2021

Ident.-No.: CS92725112021-DE/AT



IAN 384470_2107

