



Akku-Handkreissäge / Cordless Circular Saw / Scie circulaire sans fil PPHKSA 40-Li B2

(DE) (AT) (CH) (BE)

Akku-Handkreissäge

Originalbetriebsanleitung

(FR) (CH) (BE)

Scie circulaire sans fil

Traduction de la notice originale

(IT) (CH) (MT)

Sega circolare ricaricabile

Traduzione delle istruzioni originali

(PT)

Serra circular a bateria

Tradução do manual original

(GB) (MT) (IE) (NL)

Cordless Circular Saw

Translation of the original instructions

(NL) (BE)

Accu-handcirkelzaag

Vertaling van de oorspronkelijke gebruiksaanwijzing

(ES)

Sierra circular portátil recargable

Traducción del manual original



DE AT CH BE

Klappen Sie vor dem Lesen die Seite mit den Abbildungen aus und machen Sie sich anschließend mit allen Funktionen des Gerätes vertraut.

GB MT IE NI

Before reading, unfold the page containing the illustrations and familiarise yourself with all functions of the device.

FR CH BE

Avant de lire le mode d'emploi, ouvrez la page contenant les illustrations et familiarisez-vous ensuite avec toutes les fonctions de l'appareil.

NL BE

Vouw vóór het lezen de pagina met de afbeeldingen open en maak u vertrouwd met alle functies van het apparaat.

IT CH MT

Prima di leggere aprire la pagina con le immagini e prendere confidenza con le diverse funzioni dell'apparecchio.

ES

Antes de empezar a leer abra la página que contiene las imágenes y, en seguida, familiarícese con todas las funciones del dispositivo.

PT

Antes de começar a ler abra na página com as imagens e, de seguida, familiarize-se com todas as funções do aparelho.

DE/AT/CH/BE	Originalbetriebsanleitung	Seite	4
GB/MT/IE/NI	Translation of the original instructions	Page	21
FR/CH/BE	Traduction de la notice originale	Page	37
NL/BE	Vertaling van de oorspronkelijke gebruiksaanwijzing	Pagina	56
IT/CH/MT	Traduzione delle istruzioni originali	Pagina	72
ES	Traducción del manual original	Página	89
PT	Tradução do manual original	Página	106

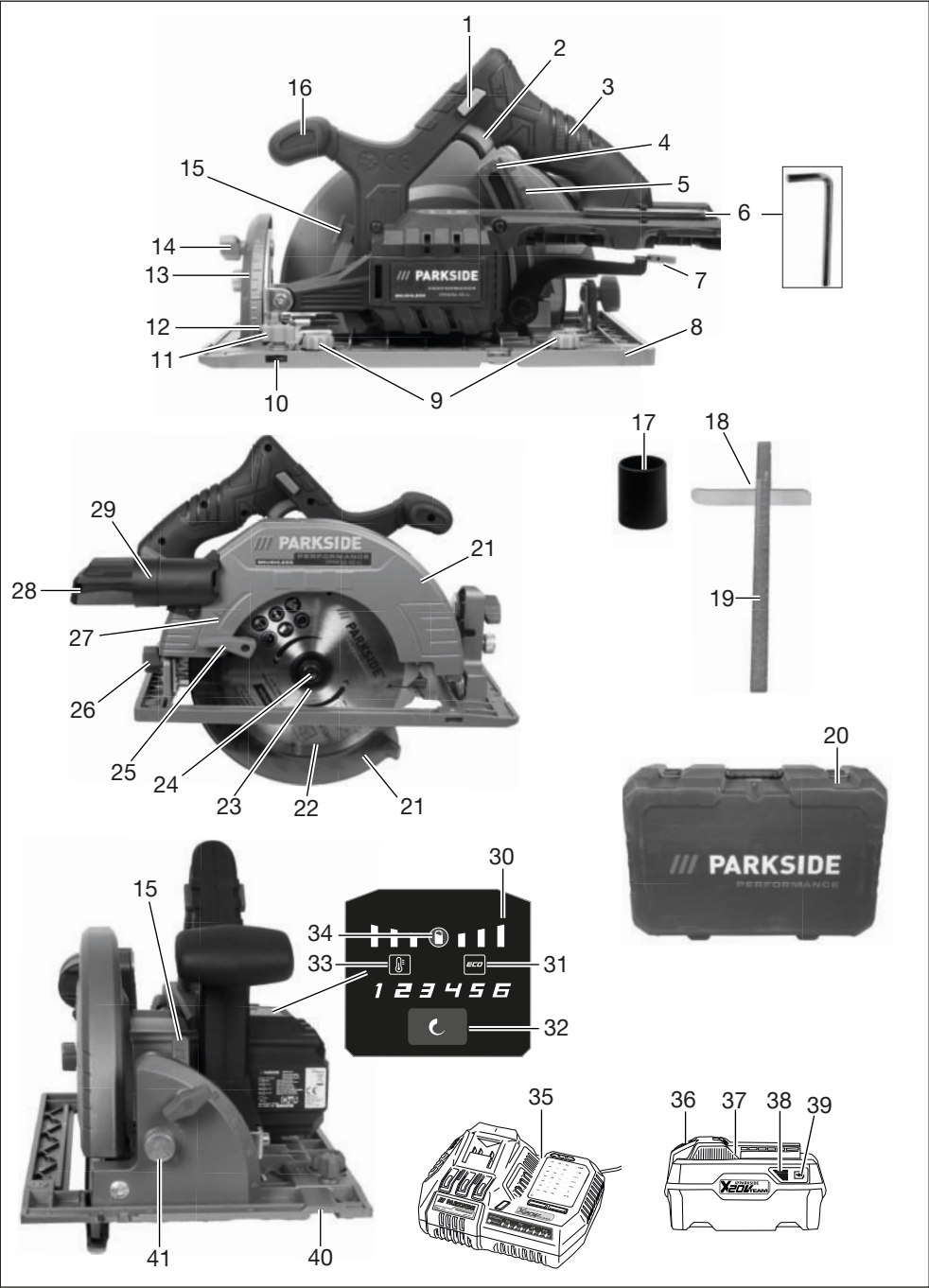

Inhaltsverzeichnis

Einleitung	4
Bestimmungsgemäße Verwendung.....	4
Lieferumfang/Zubehör.....	4
Übersicht.....	5
Funktionsbeschreibung.....	5
Technische Daten.....	5
Sicherheitshinweise	6
Bedeutung der Sicherheitshinweise.....	6
Bildzeichen und Symbole.....	7
Allgemeine Sicherheitshinweise für Elektrowerkzeuge.....	7
Sicherheitshinweise für Kreissägen.....	10
Restrisiken.....	11
Vorbereitung	12
Bedienteile.....	12
Sägeblatt montieren und demontieren.....	12
Parallelanschlag verwenden.....	13
Funktion der Schutzhaube prüfen.....	13
Schnitttiefe einstellen.....	13
Schrägschnitte.....	13
Externe Staubabsaugung.....	14
Ladezustand des Akkus prüfen.....	14
Akku aufladen.....	14
Betrieb	14
Akku einsetzen und entnehmen.....	14
Hinweise zum Sägen.....	14
Drehzahl vorwählen.....	15
Ein- und Ausschalten.....	15
Lastindikator.....	16
Transport	16
Reinigung, Wartung und Lagerung	16
Reinigung.....	16
Wartung.....	16
Instandhaltung von Kreissägeblättern.....	16
Lagerung.....	16
Entsorgung/Umweltschutz	17
Akku umweltgerecht entsorgen.....	17
Service	18
Garantie.....	18
Reparatur-Service.....	19
Service-Center.....	19
Importeur.....	19
Ersatzteile und Zubehör	19
Original-EU-Konformitätserklärung	20
Explosionszeichnung	123

Einleitung

Herzlichen Glückwunsch zum Kauf Ihrer neuen Akku-Kreissäge (nachfolgend Gerät oder Elektrowerkzeug genannt).

Sie haben sich damit für ein hochwertiges Gerät entschieden. Dieses Gerät wurde während der Produktion auf Qualität geprüft und einer Endkontrolle unterzogen. Die Funktionsfähigkeit Ihres Gerätes ist somit sichergestellt.



Die Betriebsanleitung ist Bestandteil dieses Geräts. Sie enthält wichtige Hinweise für Sicherheit, Gebrauch und Entsorgung. Lesen Sie die Betriebsanleitung sorgfältig. Machen Sie sich mit den Bedienteilen und dem richtigen Gebrauch des Gerätes vertraut. Benutzen Sie das Gerät nur wie beschrieben und für die angegebenen Einsatzbereiche. Bewahren Sie die Betriebsanleitung gut auf und händigen Sie alle Unterlagen bei Weitergabe des Geräts an Dritte mit aus.

Bestimmungsgemäße Verwendung

Das Gerät ist ausschließlich für folgende Verwendungen bestimmt:

- Sägen von Kunststoff, Holz und Leichtbaustoffen bei fester Auflage
- Sägen gerader Schnitte, sowie Gehrungsschnitte (nur Holz und Kunststoff) bis 45°
- Betrieb ausschließlich in trockenen Räumen.

Beachten Sie die Hinweise zu Sägeblatttypen.

Jede andere Verwendung, die in dieser Betriebsanleitung nicht ausdrücklich zugelassen wird, kann eine ernsthafte Gefahr für den Benutzer darstellen und zu Schäden am Gerät führen. Der Bediener oder Nutzer des Geräts ist für Unfälle oder Schäden an anderen Menschen oder deren Eigentum verantwortlich. Das Gerät ist für den Einsatz im Heimwerkerbereich bestimmt. Es wurde nicht für den gewerblichen Dauereinsatz konzipiert. Bei gewerblichem Einsatz erlischt die Garantie. Der Hersteller haftet nicht für Schäden, die durch bestimmungswidrige Verwendung oder falsche Bedienung verursacht wurden.

Lieferumfang/Zubehör

Packen Sie das Gerät aus und überprüfen Sie den Lieferumfang.

Entsorgen Sie das Verpackungsmaterial ordnungsgemäß.

- Akku-Handkreissäge
- 1 Sägeblatt (vormontiert)
- 1 Innensechskantschlüssel (am Gerät verstaute)
- Reduzierstück
- Parallelanschlag
- Aufbewahrungskoffer
- Originalbetriebsanleitung

Akku und Ladegerät sind nicht im Lieferumfang enthalten.

Übersicht

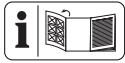

Die Abbildungen des Geräts finden Sie auf der vorderen und hinteren Ausklappseite.

- 1 Einschaltsperr
- 2 Ein-/Ausschalter
- 3 Handgriff
- 4 Ablesemarke (Schnitttiefe)
- 5 Skala (Schnitttiefe)
- 6 Innensechskantschlüssel
- 7 Hebel (Schnitttiefe)
- 8 Grundplatte
- 9 Einstellschrauben
- 10 Aufnahme (Parallelanschlag)
- 11 Feststellschraube (Parallelanschlag)
- 12 Ablesemarke (Schnittwinkel)
- 13 Skala (Schnittwinkel)
- 14 Feststellschraube (Schnittwinkel)
- 15 Spindelarretierung
- 16 Zusatzhandgriff
- 17 Reduzierstück
- 18 Parallelanschlag
- 19 Skala (Parallelanschlag)
- 20 Aufbewahrungskoffer
- 21 Schutzhaube
- 22 Sägeblatt
- 23 Spannflansch
- 24 Spansschraube
- 25 Rückziehhebel
- 26 Feststellschraube (Schnittwinkel)
- 27 Drehrichtungspfeil
- 28 Akku-Halter

- 29 Spanauswurf
- 30 Ladezustandsanzeige am Gerät
- 31 Eco-Anzeige
- 32 Drehzahl-Taste
- 33 Überlast-Anzeige
- 34 Taste (Ladezustandsanzeige am Gerät)
- 35 Ladegerät
- 36 Akku-Entriegelung
- 37 Akku
- 38 Ladezustandsanzeige
- 39 Taste (Ladezustandsanzeige)
- 40 Nut
- 41 Stellknopf

(Abb. A)

- 42 Aufnahme flansch

(Abb. C)

- 43 Führungskerbe (0°; 45°)
- 44 LED-Arbeitslicht

Funktionsbeschreibung

Bei einer Kreissäge schneidet ein kreisförmiges Sägeblatt durch Rotationsbewegung. Schnitttiefe und Schnittwinkel sind einstellbar.

Die Funktion der Bedienteile entnehmen Sie bitte den nachfolgenden Beschreibungen.

Technische Daten

Akku-Handkreissäge PPHKSA 40-Li B2

Bemessungsspannung U 40 V (2x20 V) ==
 Gewicht (ohne Akkus) ≈4,0 kg
 Leerlaufdrehzahl n_0 6000 min⁻¹
 Schnitttiefe

– 0° 62,5 mm
 – 45° 46,8 mm
 – 48° 44,1 mm

Schrägschnitt 0°–48°

Temperatur ≤50 °C

– Ladevorgang 4–40 °C

– Betrieb 4–50 °C

– Lagerung 15–25 °C

PARKSIDE Performance Smart Akku

Smart PAPS 204 A1/Smart PAPS 208 A1

– Frequenzband 2400–2483,5 MHz

– Sendeleistung ≤ 20 dBm

Schalldruckpegel L_{pA} 91,7 dB; K_{pA} =3 dB

Schalleistungspegel L_{WA}

– gemessen 99,7 dB; $K_{WA}=3$ dB

Vibration a_h

– Handgriff 0,895 m/s^2 ; $K=1,5$ m/s^2

– Zusatzhandgriff 0,877 m/s^2 ; $K=1,5$ m/s^2

Sägeblatt PSB 24 Z

Hergestellt in Übereinstimmung mit

EN 847-1:2017

Schneidenkreis \varnothing 190 mm

Schnittbreite 1,45 mm

Stammblattstärke 1,0 mm

Bohrung \varnothing 30 mm

Höchstzahl 8040 min^{-1}

Anzahl der Zähne 24

Das Sägeblatt eignet sich für folgende Materialien: Holz

Lärm- und Vibrationswerte wurden entsprechend den in der Konformitätserklärung genannten Normen und Bestimmungen ermittelt.

Der angegebene Schwingungsgesamtwert und der angegebene Geräuschemissionswert sind nach einem genormten Prüfverfahren gemessen worden und können zum Vergleich eines Elektrowerkzeugs mit einem anderen verwendet werden. Der angegebene Schwingungsgesamtwert und der angegebene Geräuschemissionswert können auch zu einer vorläufigen Einschätzung der Belastung verwendet werden.

⚠ WARNUNG! Die Schwingungs- und Geräuschemissionen können während der tatsächlichen Benutzung des Elektrowerkzeugs von dem Angabewert abweichen, abhängig von der Art und Weise, in der das Elektrowerkzeug verwendet wird. Es ist notwendig, Sicherheitsmaßnahmen zum Schutz des Bedieners festzulegen, die auf einer Abschätzung der Schwingungsbelastung während der tatsächlichen Benutzungsbedingungen beruhen (hierbei sind alle Anteile des Betriebszyklus zu berücksichtigen, beispielsweise Zeiten, in denen das Elektrowerkzeug abgeschaltet ist, und solche, in denen es zwar eingeschaltet ist, aber ohne Belastung läuft).

X 20 V TEAM

Das Gerät ist Teil der Serie **X 20 V TEAM** und kann mit Akkus der **X 20 V TEAM** Serie betrieben werden. Akkus der Serie

X 20 V TEAM dürfen nur mit Ladegeräten der Serie **X 20 V TEAM** geladen werden.

Wir empfehlen Ihnen, dieses Gerät ausschließlich mit folgenden Akkus zu betreiben: PAP 20 B1, PAP 20 B3, Smart PAPS 204 A1, Smart PAPS 208 A1

Die Verwendung des Geräts mit folgenden Akkus wird untersagt: Smart PAPS 2012 A1

Wir empfehlen Ihnen, diese Akkus mit folgenden Ladegeräten zu laden: PLG 20 A3, PLG 20 A4, PLG 20 C1, PLG 20 C2, PLG 20 C3, PLG 201 A1, PDSL G 20 A1, PDSL G 20 B1, PDSL G 20 B2, Smart PLGS 2012 A1

Technische Daten von Akku und Ladegerät: Siehe separate Anleitung.

Sicherheitshinweise

Dieser Abschnitt behandelt die grundlegenden Sicherheitshinweise beim Gebrauch des Geräts.

⚠ WARNUNG! Personen- und Sachschäden durch unsachgemäßen Umgang mit dem Akku. Beachten Sie die Sicherheitshinweise und Hinweise zum Aufladen und der korrekten Verwendung in der Betriebsanleitung Ihres Akkus und Ladegeräts der Serie **X 20 V TEAM**. Eine detaillierte Beschreibung zum Ladevorgang und weitere Informationen finden Sie in dieser separaten Bedienungsanleitung.

Bedeutung der Sicherheitshinweise

⚠ GEFAHR! Wenn Sie diesen Sicherheitshinweis nicht befolgen, tritt ein Unfall ein. Die Folge ist schwere Körperverletzung oder Tod.







⚠ WARNUNG! Wenn Sie diesen Sicherheitshinweis nicht befolgen, tritt möglicherweise ein Unfall ein. Die Folge ist möglicherweise schwere Körperverletzung oder Tod.

⚠ VORSICHT! Wenn Sie diesen Sicherheitshinweis nicht befolgen, tritt ein Unfall ein. Die Folge ist möglicherweise leichte oder mittelschwere Körperverletzung.

HINWEIS! Wenn Sie diesen Sicherheitshinweis nicht befolgen, tritt ein Unfall ein. Die Folge ist möglicherweise ein Sachschaden.

Bildzeichen und Symbole

Bildzeichen auf dem Gerät

-  Betriebsanleitung lesen
-  Maße für passendes Sägeblatt
-  Schnitttiefe 0°
-  Schnitttiefe 45°
-  Schnitttiefe 48°
-  Drehrichtung
-  Elektrogeräte gehören nicht in den Hausmüll.

 Ladezustandsanzeige

 Drehzahl-Taste

 Eco-Anzeige

 Überlast-Anzeige

 Anzeige (Stufe)

Bildzeichen Sägeblatt

-  Betriebsanleitung lesen
-  Gehörschutz benutzen
-  Augenschutz benutzen
-  Maske benutzen
-  Keine defekten Sägeblätter verwenden.

 Drehrichtung

 Schutzhandschuhe benutzen

 Geeignet für Handkreissäge

 Holz

Bildzeichen in der Betriebsanleitung

 Schutzhandschuhe benutzen

Allgemeine Sicherheitshinweise für Elektrowerkzeuge

⚠ WARNUNG! Lesen Sie alle Sicherheitshinweise, Anweisungen, Bilderungen und technischen Daten, mit denen dieses Elektrowerkzeug versehen ist. Versäumnisse bei der Einhaltung der nachfolgenden Anweisungen können elektrischen Schlag, Brand und/oder schwere Verletzungen verursachen. **Bewahren Sie alle Sicherheitshinweise und Anweisungen für die Zukunft auf.**

Der in den Sicherheitshinweisen verwendete Begriff „Elektrowerkzeug“ bezieht sich auf netzbetriebene Elektrowerkzeuge (mit Netzleitung) oder auf akkubetriebene Elektrowerkzeuge (ohne Netzleitung).

1. **Arbeitsplatzsicherheit**
 - a) **Halten Sie Ihren Arbeitsbereich sauber und gut beleuchtet.** Unordnung oder unbeleuchtete Arbeitsbereiche können zu Unfällen führen.
 - b) **Arbeiten Sie mit dem Elektrowerkzeug nicht in explosionsgefährdeter Umgebung, in der sich brennbare Flüssigkeiten, Gase oder Stäube befinden.** Elektrowerkzeuge erzeugen Funken, die den Staub oder die Dämpfe entzünden können.
 - c) **Halten Sie Kinder und andere Personen während der Benutzung des Elektrowerkzeuges fern.** Bei Ablenkung können Sie die Kontrolle über das Elektrowerkzeug verlieren.
2. **Elektrische Sicherheit**
 - a) **Der Anschlussstecker des Elektrowerkzeuges muss in die Steckdose**

- passen. Der Stecker darf in keiner Weise verändert werden. Verwenden Sie keine Adapterstecker gemeinsam mit schutzgeerdeten Elektrowerkzeugen. Unveränderte Stecker und passende Steckdosen verringern das Risiko eines elektrischen Schlages.
- b) **Vermeiden Sie Körperkontakt mit geerdeten Oberflächen wie von Rohren, Heizungen, Herden und Kühlschränken.** Es besteht ein erhöhtes Risiko durch elektrischen Schlag, wenn Ihr Körper geerdet ist.
- c) **Halten Sie das Elektrowerkzeug von Regen oder Nässe fern.** Das Eindringen von Wasser in ein Elektrowerkzeug erhöht das Risiko eines elektrischen Schlages.
- d) **Zweckfremden Sie die Anschlussleitung nicht, um das Elektrowerkzeug zu tragen, aufzuhängen oder um den Stecker aus der Steckdose zu ziehen. Halten Sie die Anschlussleitung fern von Hitze, Öl, scharfen Kanten oder sich bewegenden Teilen.** Beschädigte oder verwickelte Anschlussleitungen erhöhen das Risiko eines elektrischen Schlages.
- e) **Wenn Sie mit einem Elektrowerkzeug im Freien arbeiten, verwenden Sie nur Verlängerungsleitungen, die auch für den Außenbereich geeignet sind.** Die Anwendung einer für den Außenbereich geeigneten Verlängerungsleitung verringert das Risiko eines elektrischen Schlages.
- f) **Wenn der Betrieb des Elektrowerkzeuges in feuchter Umgebung nicht vermeidbar ist, verwenden Sie einen Fehlerstromschutzschalter.** Der Einsatz eines Fehlerstromschutzschalters vermindert das Risiko eines elektrischen Schlages.
3. **Sicherheit von Personen**
- a) **Seien Sie aufmerksam, achten Sie darauf, was Sie tun, und gehen Sie mit Vernunft an die Arbeit mit einem Elektrowerkzeug. Benutzen Sie kein Elektrowerkzeug, wenn Sie müde sind oder unter Einfluss von Drogen, Alkohol oder Medikamenten stehen.** Ein Moment der Unachtsamkeit beim Gebrauch des Elektrowerkzeugs kann zu ernsthaften Verletzungen führen.
- b) **Tragen Sie persönliche Schutzausrüstung und immer eine Schutzbrille.** Das Tragen persönlicher Schutzausrüstung, wie Staubmaske, rutschfeste Sicherheitsschuhe, Schutzhelm oder Gehörschutz, je nach Art und Einsatz des Elektrowerkzeugs, verringert das Risiko von Verletzungen.
- c) **Vermeiden Sie eine unbeabsichtigte Inbetriebnahme. Vergewissern Sie sich, dass das Elektrowerkzeug ausgeschaltet ist, bevor Sie es an die Stromversorgung und/oder den Akku anschließen, es aufnehmen oder tragen.** Wenn Sie beim Tragen des Elektrowerkzeugs den Finger am Schalter haben oder das Elektrowerkzeug eingeschaltet an die Stromversorgung anschließen, kann dies zu Unfällen führen.
- d) **Entfernen Sie Einstellwerkzeuge oder Schraubenschlüssel, bevor Sie das Elektrowerkzeug einschalten.** Ein Werkzeug oder Schlüssel, der sich in einem drehenden Teil des Elektrowerkzeugs befindet, kann zu Verletzungen führen.
- e) **Vermeiden Sie eine abnormale Körperhaltung. Sorgen Sie für einen sicheren Stand und halten Sie jederzeit das Gleichgewicht.** Dadurch können Sie das Elektrowerkzeug in unerwarteten Situationen besser kontrollieren.
- f) **Tragen Sie geeignete Kleidung. Tragen Sie keine weite Kleidung oder Schmuck. Halten Sie Haare und Kleidung fern von sich bewegenden Teilen.** Lockere Kleidung, Schmuck oder lange Haare können von sich bewegenden Teilen erfasst werden.
- g) **Wenn Staubabsaug- und -auffangeinrichtungen montiert werden können, sind diese anzuschließen und richtig zu verwenden.** Verwendung einer Staubabsaugung kann Gefährdungen durch Staub verringern.
- h) **Wiegen Sie sich nicht in falscher Sicherheit und setzen Sie sich nicht über die Sicherheitsregeln für Elektrowerkzeuge hinweg, auch wenn Sie nach vielfachem Gebrauch mit dem Elektrowerkzeug vertraut sind.** Achtloses Handeln kann binnen Sekundenbruchteilen zu schweren Verletzungen führen.

4. **Verwendung und Behandlung des Elektrowerkzeugs**
 - a) **Überlasten Sie das Elektrowerkzeug nicht. Verwenden Sie für Ihre Arbeit das dafür bestimmte Elektrowerkzeug.** Mit dem passenden Elektrowerkzeug arbeiten Sie besser und sicherer im angegebenen Leistungsbereich.
 - b) **Benutzen Sie kein Elektrowerkzeug, dessen Schalter defekt ist.** Ein Elektrowerkzeug, das sich nicht mehr ein- oder ausschalten lässt, ist gefährlich und muss repariert werden.
 - c) **Ziehen Sie den Stecker aus der Steckdose und/oder entfernen Sie einen abnehmbaren Akku, bevor Sie Geräteinstellungen vornehmen, Einsatzwerkzeugteile wechseln oder das Elektrowerkzeug weglegen.** Diese Vorsichtsmaßnahme verhindert den unbeabsichtigten Start des Elektrowerkzeugs.
 - d) **Bewahren Sie unbenutzte Elektrowerkzeuge außerhalb der Reichweite von Kindern auf. Lassen Sie keine Personen das Elektrowerkzeug benutzen, die mit diesem nicht vertraut sind oder diese Anweisungen nicht gelesen haben.** Elektrowerkzeuge sind gefährlich, wenn sie von unerfahrenen Personen benutzt werden.
 - e) **Pflegen Sie das Elektrowerkzeug und Einsatzwerkzeug mit Sorgfalt. Kontrollieren Sie, ob bewegliche Teile einwandfrei funktionieren und nicht klemmen, ob Teile gebrochen oder so beschädigt sind, dass die Funktion des Elektrowerkzeugs beeinträchtigt ist. Lassen Sie beschädigte Teile vor dem Einsatz des Elektrowerkzeugs reparieren.** Viele Unfälle haben ihre Ursache in schlecht gewarteten Elektrowerkzeugen.
 - f) **Halten Sie Schneidwerkzeuge scharf und sauber.** Sorgfältig gepflegte Schneidwerkzeuge mit scharfen Schneidkanten verklemmen sich weniger und sind leichter zu führen.
 - g) **Verwenden Sie Elektrowerkzeug, Zubehör, Einsatzwerkzeuge usw. entsprechend diesen Anweisungen. Berücksichtigen Sie dabei die Arbeitsbedingungen und die auszuführende Tätigkeit.** Der Gebrauch von Elektrowerkzeugen für andere als die vorgesehenen Anwendungen kann zu gefährlichen Situationen führen.
- h) **Halten Sie Griffe und Griffflächen trocken, sauber und frei von Öl und Fett.** Rutschige Griffe und Griffflächen erlauben keine sichere Bedienung und Kontrolle des Elektrowerkzeugs in unvorhergesehenen Situationen.
5. **Verwendung und Behandlung des Akkuwerkzeugs**
 - a) **Laden Sie die Akkus nur mit Ladegeräten auf, die vom Hersteller empfohlen werden.** Durch ein Ladegerät, das für eine bestimmte Art von Akku geeignet ist, besteht Brandgefahr, wenn es mit anderen Akkus verwendet wird.
 - b) **Verwenden Sie nur die dafür vorgesehenen Akkus in den Elektrowerkzeugen.** Der Gebrauch von anderen Akkus kann zu Verletzungen und Brandgefahr führen.
 - c) **Halten Sie den nicht benutzten Akku fern von Büroklammern, Münzen, Schlüsseln, Nägeln, Schrauben oder anderen kleinen Metallgegenständen, die eine Überbrückung der Kontakte verursachen könnten.** Ein Kurzschluss zwischen den Akkukontakten kann Verbrennungen oder Feuer zur Folge haben.
 - d) **Bei falscher Anwendung kann Flüssigkeit aus dem Akku austreten. Vermeiden Sie den Kontakt damit. Bei zufälligem Kontakt mit Wasser abspülen. Wenn die Flüssigkeit in die Augen kommt, nehmen Sie zusätzlich ärztliche Hilfe in Anspruch.** Austretende Akkuflüssigkeit kann zu Hautreizungen oder Verbrennungen führen.
 - e) **Benutzen Sie keinen beschädigten oder veränderten Akku.** Beschädigte oder veränderte Akkus können sich unvorhersehbar verhalten und zu Feuer, Explosion oder Verletzungsgefahr führen.
 - f) **Setzen Sie einen Akku keinem Feuer oder zu hohen Temperaturen aus.** Feuer oder Temperaturen über 130 °C können eine Explosion hervorrufen.
 - g) **Befolgen Sie alle Anweisungen zum Laden und laden Sie den Akku oder das Akkuwerkzeug niemals außerhalb des in der Betriebsanleitung angegebenen Temperaturbereichs.** Falsches Laden oder Laden außerhalb des zugelassenen Temperaturbereichs kann den Akku zerstören und die Brandgefahr erhöhen.

6. **Service**

- a) **Lassen Sie Ihr Elektrowerkzeug nur von qualifiziertem Fachpersonal und nur mit Original-Ersatzteilen reparieren.** Damit wird sichergestellt, dass die Sicherheit des Elektrowerkzeugs erhalten bleibt.
- b) **Warten Sie niemals beschädigte Akkus.** Sämtliche Wartung von Akkus sollte nur durch den Hersteller oder bevollmächtigte Kundendienststellen erfolgen.

Sicherheitshinweise für Kreissägen

Sägeverfahren

- **⚠ GEFAHR! Kommen Sie mit Ihren Händen nicht in den Sägebereich und an das Sägeblatt. Halten Sie mit Ihrer zweiten Hand den Zusatzgriff oder das Motorgehäuse.** Wenn beide Hände die Säge halten, können diese vom Sägeblatt nicht verletzt werden.
- **Greifen Sie nicht unter das Werkstück.** Die Schutzhaube kann Sie unter dem Werkstück nicht vor dem Sägeblatt schützen.
- **Passen Sie die Schnitttiefe an die Dicke des Werkstücks an.** Es sollte weniger als eine volle Zahnhöhe unter dem Werkstück sichtbar sein.
- **Halten Sie das zu sägende Werkstück niemals in der Hand oder über dem Bein fest. Sichern Sie das Werkstück an einer stabilen Aufnahme.** Es ist wichtig, das Werkstück gut zu befestigen, um die Gefahr von Körperkontakt, Klemmen des Sägeblattes oder Verlust der Kontrolle zu minimieren.
- **Halten Sie das Elektrowerkzeug an den isolierten Griffflächen, wenn Sie Arbeiten ausführen, bei denen das Einsatzwerkzeug verborgene Stromleitungen treffen kann.** Der Kontakt mit einer spannungsführenden Leitung kann auch metallene Geräteteile unter Spannung setzen und zu einem elektrischen Schlag führen.
- **Verwenden Sie beim Längsschneiden immer einen Anschlag oder eine gerade Kantenführung.** Dies verbessert die Schnittgenauigkeit und verringert die Möglichkeit, dass das Sägeblatt klemmt.
- **Verwenden Sie immer Sägeblätter in der richtigen Größe und mit passender Aufnahmebohrung (z. B. rautenförmig**

oder rund). Sägeblätter, die nicht zu den Montageteilen der Säge passen, laufen unrund und führen zum Verlust der Kontrolle.

- **Verwenden Sie niemals beschädigte oder falsche Sägeblatt-Unterlegscheiben oder -Schrauben.** Die Sägeblatt-Unterlegscheiben und -Schrauben wurden speziell für Ihre Säge konstruiert, für optimale Leistung und Betriebssicherheit.

Rückschlag und entsprechende Sicherheitshinweise

Ein Rückschlag ist die plötzliche Reaktion infolge eines hakenden, klemmenden oder falsch ausgerichteten Sägeblattes, die dazu führt, dass eine unkontrollierte Säge abhebt und sich aus dem Werkstück heraus in Richtung der Bedienperson bewegt; Wenn sich das Sägeblatt in dem sich schließenden Sägespalt verhakt oder verklemmt, blockiert es, und die Motorkraft schlägt die Säge in Richtung der Bedienperson zurück; Wird das Sägeblatt im Sägeschnitt verdreht oder falsch ausgerichtet, können sich die Zähne der hinteren Sägeblattkante in der Holz-Oberfläche verhaken, wodurch sich das Sägeblatt aus dem Sägespalt herausbewegt und die Säge in Richtung der Bedienperson zurückspringt.

Ein Rückschlag ist die Folge eines falschen oder fehlerhaften Gebrauchs der Säge. Er kann durch geeignete Vorsichtsmaßnahmen, wie nachfolgend beschrieben, verhindert werden.

- **Halten Sie die Säge mit beiden Händen fest und bringen Sie Ihre Arme in eine Stellung, in der Sie die Rückschlagkräfte abfangen können. Halten Sie sich immer seitlich des Sägeblattes, nie das Sägeblatt in eine Linie mit Ihrem Körper bringen.** Bei einem Rückschlag kann die Kreissäge rückwärts springen, jedoch kann die Bedienperson durch geeignete Vorsichtsmaßnahmen die Rückschlagkräfte beherrschen.
- **Falls das Sägeblatt verklemmt oder Sie die Arbeit unterbrechen, schalten Sie die Säge aus und halten Sie sie im Werkstoff ruhig, bis das Sägeblatt zum Stillstand gekommen ist. Versuchen Sie nie, die Säge aus dem Werkstück zu entfernen oder sie rückwärts zu ziehen, solange das Sägeblatt sich bewegt; sonst kann ein Rückschlag erfol-**

gen. Ermitteln und beheben Sie die Ursache für das Verklemmen des Sägeblattes.

- **Wenn Sie eine Säge, die im Werkstück steckt, wieder starten wollen, zentrieren Sie das Sägeblatt im Sägespalt und überprüfen Sie, ob die Sägezähne nicht im Werkstück verhakt sind.** Verhakt das Sägeblatt, kann es sich aus dem Werkstück heraus bewegen oder einen Rückschlag verursachen, wenn die Säge erneut gestartet wird.
- **Stützen Sie große Platten ab, um das Risiko eines Rückschlags durch ein klemmendes Sägeblatt zu vermindern.** Große Platten können sich unter ihrem Eigengewicht durchbiegen. Platten müssen auf beiden Seiten abgestützt werden, und zwar sowohl in der Nähe des Sägespalts als auch an der Kante.
- **Verwenden Sie keine stumpfen oder beschädigten Sägeblätter.** Sägeblätter mit stumpfen oder falsch ausgerichteten Zähnen verursachen durch einen zu engen Sägespalt eine erhöhte Reibung, Klemmen des Sägeblattes und Rückschlag.
- **Ziehen Sie vor dem Sägen die Schnitttiefen- und Schnittwinklereinstellungen fest.** Wenn sich während des Sägens die Einstellungen verändern, kann sich das Sägeblatt verklemmen und ein Rückschlag auftreten.
- **Seien Sie besonders vorsichtig beim Sägen in bestehende Wände oder andere nicht einsehbare Bereiche.** Das eintauchende Sägeblatt kann beim Sägen in verborgene Objekte blockieren und einen Rückschlag verursachen.

Funktion der unteren Schutzhaube

- **Überprüfen Sie vor jeder Benutzung, ob die untere Schutzhaube einwandfrei schließt. Verwenden Sie die Säge nicht, wenn die untere Schutzhaube nicht frei beweglich ist und sich nicht sofort schließt. Klemmen oder binden Sie die untere Schutzhaube niemals in geöffneter Position fest.** Sollte die Säge unbeabsichtigt zu Boden fallen, kann die untere Schutzhaube verbogen werden. Öffnen Sie die Schutzhaube mit dem Rückziehhebel und stellen Sie sicher, dass sie sich frei bewegt und bei allen Schnittwinkeln und -tiefen weder Sägeblatt noch andere Teile berührt.

- **Überprüfen Sie die Funktion der Feder für die untere Schutzhaube. Lassen Sie die Säge vor dem Gebrauch warten, wenn untere Schutzhaube und Feder nicht einwandfrei arbeiten.** Beschädigte Teile, klebrige Ablagerungen oder Anhäufungen von Spänen lassen die untere Schutzhaube verzögert arbeiten.
- **Öffnen Sie die untere Schutzhaube von Hand nur bei besonderen Schnitten, wie z. B. „Tauch- und Winkelschnitten“.** Öffnen Sie die untere Schutzhaube mit dem Rückziehhebel und lassen Sie diesen los, sobald das Sägeblatt in das Werkstück eintaucht. Bei allen anderen Sägearbeiten soll die untere Schutzhaube automatisch arbeiten.
- **Legen Sie die Säge nicht auf der Werkbank oder dem Boden ab, ohne dass die untere Schutzhaube das Sägeblatt bedeckt.** Ein ungeschütztes, nachlaufendes Sägeblatt bewegt die Säge entgegen der Schnittrichtung und sägt, was ihm im Weg ist. Beachten Sie dabei die Nachlaufzeit des Sägeblattes.

Weiterführende Sicherheitshinweise

- **Vermeiden Sie das Überhitzen der Sägezahnspitzen.**
- **Vermeiden Sie beim Sägen von Kunststoff ein Schmelzen des Kunststoffs.**
- **Beachten Sie die maximale Schnitttiefe. (siehe technische Daten)**
- **Tragen Sie beim Sägen eine Staubmaske.**
- **Tragen Sie Immer einen Gehörschutz!**
- **Verwenden Sie ausschließlich Zubehör, welches von PARKSIDE empfohlen wurde.** Ungeeignetes Zubehör kann zu elektrischem Schlag oder Feuer führen.

Restrisiken

Auch wenn Sie dieses Gerät vorschriftsmäßig bedienen, bleiben immer Restrisiken bestehen. Folgende Gefahren können im Zusammenhang mit der Bauweise und Ausführung dieses Gerätes auftreten:

- Augenschäden, falls kein geeigneter Augenschutz getragen wird.
- Gehörschäden, falls kein geeigneter Gehörschutz getragen wird.
- Gesundheitsschäden, die aus Hand-Arm-Schwingungen resultieren, falls das Gerät über einen längeren Zeitraum verwendet

wird oder nicht ordnungsgemäß geführt und gewartet wird.

- Schnittverletzungen

⚠ WARNUNG! Gefahr durch elektromagnetisches Feld, das, während das Gerät im Betrieb ist, erzeugt wird. Das Feld kann unter bestimmten Umständen aktive oder passive medizinische Implantate beeinträchtigen. Um die Gefahr von ernsthaften oder tödlichen Verletzungen zu verringern, empfehlen wir Personen mit medizinischen Implantaten ihren Arzt und den Hersteller des medizinischen Implantats zu konsultieren, bevor das Gerät bedient wird.

Vorbereitung

⚠ WARNUNG! Verletzungsgefahr durch ungewollt anlaufendes Gerät. Setzen Sie den Akku erst dann in das Gerät ein, wenn das Gerät vollständig für den Einsatz vorbereitet ist.

Bedienteile

Lernen Sie vor dem ersten Betrieb des Geräts die Bedienteile kennen.

- **Einschaltsperr (1)**
 - Sperrt den Ein-/Ausschalter gegen unbeabsichtigte Betätigung.
 - Entsperren: Drücken
- **Ein-/Ausschalter (2)**
 - Einschalten: Drücken
 - Ausschalten: Loslassen
- **Drehzahl-Taste (32)**
 - Drehzahl-Stufe umschalten
 - 1 \triangle kleinste Drehzahl-Stufe
 - 6 \triangle höchste Drehzahl-Stufe
- **Führungskerbe (43)**
 - Hilft dabei, das Gerät gerade zu führen.
 - Gibt es nur für folgende Schnittwinkel: 0°, 45°

Sägeblatt montieren und demontieren



⚠ VORSICHT! Verletzungsgefahr beim Berühren des Sägeblattes. Tragen Sie beim Umgang mit dem Sägeblatt Schutzhandschuhe.

Voraussetzungen

- Verwenden Sie niemals eine Schleifscheibe. Drehzahl und Sicherheitseinrichtungen einer Kreissäge sind für Schleifscheiben nicht geeignet.
- Wählen Sie ein geeignetes Sägeblatt entsprechend des zu sägenden Werkstoffes aus.
- Sägeblätter, die zum Schneiden von Holz oder ähnlichen Werkstoffen vorgesehen sind, müssen EN 847-1 entsprechen.
- Verwenden Sie nur Sägeblätter mit Durchmessern entsprechend den Aufschriften auf der Säge.
- Verwenden Sie nur Sägeblätter mit maximalem Durchmesser: 190 mm
- Verwenden Sie ausschließlich Sägeblätter, deren Drehzahl-Kennzeichnung der angegebenen Drehzahl ihres Geräts entspricht oder höher ist.
- Minimale Drehzahl-Kennzeichnung des Sägeblatts: 6000 min⁻¹
- Das Sägeblatt hat keine sichtbaren Risse. Kreissägeblätter mit gerissenen Körpern müssen ausgemustert werden (Instandsetzung ist nicht zulässig).
- Die Spannflächen sind frei von Verschmutzungen, Fett, Öl und Wasser.
- Zum Einstellen des Bohrungsdurchmessers von Kreissägeblättern an den Spindeldurchmesser der Maschine dürfen nur fest eingebrachte Ringe, z. B. eingepresste oder durch Haftverbindung gehaltene Ringe, verwendet werden. Die Verwendung loser Ringe ist nicht zulässig.

Notwendige Werkzeuge

- Innensechskantschlüssel (6)

Vorgehen

1. Nehmen Sie die Akkus aus dem Gerät.
2. Stellen Sie die Schnitttiefe so ein, dass die Feststellschraube am oberen Ende der Skala anschlägt.
3. Drücken und halten Sie die Spindelarreterierung (15).
4. Lösen Sie die Spannschraube (24) mit dem Innensechskantschlüssel (6). Sie können die Spindelarreterierung (15) loslassen.
5. Schwenken Sie die Schutzhaube mit dem Rückziehebel (25) zurück und halten Sie die Schutzhaube in dieser Position.

6. **Demontieren:** Entfernen Sie Spannflansch und Sägeblatt vom Aufnahme- flansch (42).
Montieren: Legen Sie das Sägeblatt auf den Aufnahme flansch (42). Die Laufrichtung des Sägeblatts muss mit dem Drehrichtungspfeil (27) übereinstimmen.
7. Lassen Sie die Schutzhaube in Schutz- position zurückschwenken.
8. Setzen Sie den Spannflansch (23) auf. Die glatte Seite des Spannflanschs muss sichtbar sein.
9. Drücken und halten Sie die Spindelarre- tierung (15).
10. Ziehen Sie die Spannschraube (24) mit dem Innensechskantschlüssel (6) fest. Sie können die Spindelarre tierung (15) loslassen.
Ein Verlängern des Schlüssels oder das Festziehen mithilfe von Hammerschlägen ist nicht zulässig.

Parallelanschlag verwenden

Der Parallelanschlag kann an beiden Seiten des Gerätes montiert werden. Er muss min- destens durch die Aufnahme mit Feststell- schraube laufen.

Parallelanschlag montieren (Abb. C)

1. Lockern Sie ggf. die Feststellschraube (11).
2. Schieben Sie den Parallelanschlag (18) in die Aufnahme (10) mit Feststellschraube (11).
3. Ziehen Sie die Feststellschraube (11) fest.

Parallelanschlag demontieren (Abb. C)

1. Lockern Sie die Feststellschraube (11).
2. Ziehen Sie den Parallelanschlag (18) aus den Aufnahmen (10).

Parallelanschlag einstellen (Abb. C)

1. Lockern Sie die Feststellschraube (11).
2. Stellen Sie die Schnittbreite mithilfe der Führungskerben ein (43).
Bei größeren Abständen wird der Paral- lelsechlag nur von der Aufnahme mit Feststellschraube gehalten.
3. Ziehen Sie die Feststellschraube (11) fest.
4. Machen Sie einen Probeschnitt, kontrol- lieren Sie die Schnittbreite und korrigie- ren Sie gegebenenfalls die Position des Parallelanschlags (18).

Funktion der Schutzhaube prüfen

Hinweise

- Ist die Funktion der Schutzhaube feh- lerhaft, nehmen Sie das Gerät nicht in Betrieb und kontaktieren Sie unser Ser- vice-Center.
- **⚠ VORSICHT!** Die Schutzhaube (21) darf nicht klemmen. Bei Loslassen des Rück- ziehhebels (25) muss die Schutzhaube (21) automatisch in die Ausgangsposition zurückspringen.

Vorgehen

1. Ziehen Sie den Rückziehebel (25) der Schutzhaube (21) bis zum Anschlag.

Schnitttiefe einstellen

Hinweise

- Sie können die Schnitttiefe stufenlos ein- stellen: 0 mm–62,5 mm
- Stellen Sie die Schnitttiefe ca. 3 mm grö- ßer als die Materialstärke ein. Dadurch er- halten Sie einen sauberen Schnitt.
- Die Skala der Schnittwinkeleinstellung gilt nur für senkrechte Schnitte (0°). Erhö- hen Sie bei anderen Schnittwinkeln die Schnitttiefe entsprechend.

Vorgehen

1. Nehmen Sie die Akkus aus dem Gerät.
2. Lösen Sie den Feststellhebel (7) der Schnitttiefeinstellung.
3. Stellen Sie die gewünschte Schnitttiefe an der Skala (5) ein. Die Oberkante der Ablesemarke (4) zeigt den eingestellten Wert.
4. Drücken Sie den Feststellhebel (7) fest.

Schrägschnitte

Hinweise

- Sie können den Schnittwinkel stufenlos einstellen: 0°–48°
- Für Winkel zwischen 0° und 45° gibt es keine Führungskerben.
- Je größer der Schnittwinkel, desto gerin- ger die maximale Schnitttiefe.

Vorgehen

1. Nehmen Sie die Akkus aus dem Gerät.
2. Lösen Sie die Feststellschraube (14, 26) der Schnittwinkeleinstellung.
3. Stellen Sie den gewünschten Schnittwin- kel an der Skala (13) ein. Die Oberkan-

te der Ablesemarke (12) zeigt den eingestellten Wert.

- Ziehen Sie die Feststellschraube (14, 26) fest.

HINWEIS! Drehen Sie den Stellknopf (41), um den Anschlag des Schnittwinkels zwischen 45° und 48° zu variieren.

Externe Staubabsaugung

▲ VORSICHT! Gesundheitsgefahr durch Staub. Staub von Hartholz kann Krebs verursachen. Schließen Sie das Gerät an eine geeignete Absaugvorrichtung der Klasse M an.

Externe Staubabsaugung anschließen (Abb. B)

- Verbinden Sie eine geeignete Staubabsaugung (nicht mitgeliefert) mit dem Spanauswurf (29).
- Passt die externe Staubabsaugung nicht, verwenden Sie zusätzlich das Reduzierstück (17).

Externe Staubabsaugung abnehmen (Abb. B)

- Lösen Sie die Staubabsaugung vom Spanauswurf (29).
- Entfernen Sie das Reduzierstück (17).

Ladezustand des Akkus prüfen

LEDs	Bedeutung
rot, orange, grün	Akku geladen
rot, orange	Akku teilweise geladen
rot	Akku muss geladen werden

- Drücken Sie die Taste (39) neben der Ladezustandsanzeige (38) am Akku (37). Die LEDs der Ladezustandsanzeige zeigen den Ladezustand des Akkus.
- Laden Sie den Akku (37) auf, wenn nur noch die rote LED der Ladezustandsanzeige (38) leuchtet.

Akku aufladen

Siehe auch Betriebsanleitung des Ladegeräts.

Hinweise

- Lassen Sie einen erwärmten Akku vor dem Laden abkühlen.
- Setzen Sie den Akku nicht über längere Zeit direkter Sonneneinstrahlung oder Temperaturen ≤ 50 °C aus. Vermeiden Sie insbesondere das Ablegen auf Heizkörpern

oder das Lagern in Fahrzeugen, die in der Sonne geparkt sind.

Vorgehen

- Nehmen Sie gegebenenfalls den Akku (37) aus dem Gerät.
- Schieben Sie den Akku in den Ladeschacht des Ladegeräts (35).
- Schließen Sie das Ladegerät an eine Steckdose an.
- Nach erfolgtem Ladevorgang trennen Sie das Ladegerät vom Netz.
- Ziehen Sie den Akku aus dem Ladeschacht.

Betrieb

Akku einsetzen und entnehmen

▲ WARNUNG! Verletzungsgefahr durch ungewollt anlaufendes Gerät. Setzen Sie den Akku erst dann in das Gerät ein, wenn das Gerät vollständig für den Einsatz vorbereitet ist.

HINWEIS! Beschädigungsgefahr! Falscher Akku kann Gerät und Akku beschädigen.

Akkus einsetzen

- Schieben Sie beide Akkus (37) entlang der Führungsschienen in die Akku-Halter (28). Die Akkus verriegeln hörbar.

Akkus entnehmen

- Drücken und halten Sie die Akku-Entriegelung (36) am Akku (37).
- Ziehen Sie die Akkus aus dem Akku-Halter (28).

Hinweise zum Sägen

- Die auf dem Werkzeug angegebene Höchstzahl darf nicht überschritten werden. Soweit angegeben, muss der Drehzahlbereich eingehalten werden.
- Instandhaltungsarbeiten und Änderungen an Kreissägeblättern sollten nur von einem Sachkundigen ausgeführt werden, d. h. einer Person mit Fachausbildung und Erfahrung, der die Anforderungen an die Konstruktion und Gestaltung bekannt sind und die sich mit den erforderlichen Sicherheitsstufen auskennt.

Sägen (ohne Führungsschiene)

Rechtwinkeliges Sägen

1. Halten Sie das Gerät mit beiden Händen fest, eine Hand am Handgriff (3) und eine Hand am Zusatzhandgriff (16).
2. Schalten Sie das Gerät ein (siehe *Ein- und Ausschalten*, S. 15).
3. Setzen Sie das Gerät mit dem vorderen Teil der Grundplatte (8) auf das Werkstück auf.
4. Sägen Sie mit mäßigem Druck nach vorne - niemals nach hinten.

Gehrungsschnitte bis 45°

⚠ WARNUNG! Ein seitliches Verschieben während des Schnitts kann zum Klemmen des Sägeblattes und damit zu einem Rückschlag führen.

1. Stellen Sie den gewünschten Schnittwinkel ein (*Schrägschnitte*, S. 13).
2. Halten Sie das Gerät mit beiden Händen fest, eine Hand am Handgriff (3) und eine Hand am Zusatzhandgriff (16).
3. Schalten Sie das Gerät ein (siehe *Ein- und Ausschalten*, S. 15).
4. Setzen Sie das Gerät mit dem vorderen Teil der Grundplatte (8) auf das Werkstück auf.
5. Sägen Sie mit mäßigem Druck nach vorne - niemals nach hinten.

Sägen (mit Führungsschiene)

HINWEIS! Die Führungsschiene ist nicht im Lieferumfang enthalten, aber optional erhältlich (z. B. Parkside PTSZ 70 A1).

⚠ WARNUNG! Das Sägeblatt darf das Werkstück beim Einschalten nicht berühren.

Rechtwinkeliges Sägen

1. Setzen Sie die Führungsschiene, mit der schwarze Gummilippe nach unten, auf das Werkstück auf.
2. Fixieren Sie die Führungsschiene am Werkstück.
3. Setzen Sie das Gerät mit der Nut (40) auf die Führungsschiene.
4. Drehen Sie die beiden Einstellschrauben (9) so ein, dass das Gerät ohne Klappern reibungslos gleitet.
5. Halten Sie das Gerät mit beiden Händen fest, eine Hand am Handgriff (3) und eine Hand am Zusatzhandgriff (16).
6. Schalten Sie das Gerät ein (siehe *Ein- und Ausschalten*, S. 15).

7. Setzen Sie das Gerät mit dem vorderen Teil der Grundplatte (8) auf das Werkstück auf.
8. Sägen Sie mit mäßigem Druck nach vorne - niemals nach hinten.

Gehrungsschnitte bis 45°

1. Setzen Sie die Führungsschiene, mit der schwarze Gummilippe nach unten, auf das Werkstück auf.
2. Fixieren Sie die Führungsschiene am Werkstück.
3. Setzen Sie das Gerät mit der Nut (40) auf die Führungsschiene.
4. Stellen Sie den gewünschten Schnittwinkel ein (*Schrägschnitte*, S. 13).
5. Halten Sie das Gerät mit beiden Händen fest, eine Hand am Handgriff (3) und eine Hand am Zusatzhandgriff (16).
6. Schalten Sie das Gerät ein (siehe *Ein- und Ausschalten*, S. 15).
7. Setzen Sie das Gerät mit dem vorderen Teil der Grundplatte (8) auf das Werkstück auf.
8. Sägen Sie mit mäßigem Druck nach vorne - niemals nach hinten.

Drehzahl vorwählen



Über die Drehzahl-Taste (32) kann einer der Drehzahl-Stufen oder der ECO-Modus ausgewählt werden, bevor Sie das Gerät starten.

Ein- und Ausschalten

Einschalten

1. Setzen Sie den Akku (37) in das Gerät ein.
2. Drücken und halten Sie die Einschaltsperre (1).
3. Drücken und halten Sie den Ein-/Ausschalter (2). Das LED-Arbeitslicht (44) leuchtet.
4. Warten Sie, bis das Gerät seine volle Drehzahl erreicht hat.

Ausschalten

1. Lassen Sie den Ein-/Ausschalter (2) los. Das LED-Arbeitslicht erlischt nach ca. 10 Sekunden.
2. Ziehen Sie das Sägeblatt erst dann aus dem Schnitt, wenn dieses zum Stillstand gekommen ist.

3. Entnehmen Sie den Akku (37) aus dem Gerät, wenn Sie das Gerät unbeaufsichtigt lassen oder mit der Arbeit fertig sind.

Lastindikator

Im Betrieb wird über die Ladezustandsanzeige (38) die Belastung des Geräts angezeigt.

Last	LEDs
niedrig	grüne LEDs leuchten
mittel	gelbe LEDs leuchten
hoch	rote LEDs leuchten

Überlast-Anzeige

Die Überlast-Anzeige (33) zeigt an, wenn das Gerät droht Schaden zu nehmen. Das Gerät schaltet sich anschließend automatisch ab.

Transport

Hinweise

- Schalten Sie das Gerät aus.
- Vergewissern Sie sich, dass alle sich bewegenden Teile zum vollständigen Stillstand gekommen sind.
- Nehmen Sie die Akkus aus dem Gerät.
- Achten Sie darauf, das die Schutzhaube (21) das Kreissägeblatt (22) vollständig bedeckt.
- Tragen Sie das Gerät immer am Handgriff (3) oder verwenden Sie den im Lieferumfang enthaltenen Aufbewahrungskoffer (20).

Reinigung, Wartung und Lagerung

▲ WARNUNG! Verletzungsgefahr durch ungewollt anlaufendes Gerät. Schützen Sie sich bei Wartungs- und Reinigungsarbeiten. Schalten Sie das Gerät aus und entfernen Sie den Akku (37). Lassen Sie Instandsetzungsarbeiten und Wartungsarbeiten, die nicht in dieser Anleitung beschrieben sind, von unserem Service-Center durchführen. Verwenden Sie nur Original-Ersatzteile.

Reinigung

▲ WARNUNG! Elektrischer Schlag! Spritzen Sie das Gerät niemals mit Wasser ab. **HINWEIS!** Beschädigungsgefahr. Chemische Substanzen können die Kunststoffteile des Gerätes angreifen. Verwenden Sie keine Reinigungs- bzw. Lösungsmittel.

- Halten Sie Lüftungsschlitze, Motorgehäuse und Griffe des Gerätes sauber. Verwenden Sie dazu ein feuchtes Tuch oder eine Bürste.
- Versuchen Sie verharzte Oberflächen mit einem gut ausgewungenen, feuchten, lauwarmen Tuch zu reinigen. Achten Sie darauf, dass keine Flüssigkeiten in das Innere des Gehäuses gelangen! Alternativ können Sie einen Spezialreiniger (Harzlöser) oder Multispray verwenden. Beachten Sie die Sicherheitshinweise und Hinweise des Herstellers des Spezialreinigers/Multisprays.
- **▲ VORSICHT!** Personenschäden! Reinigen Sie die Schutzhaube von angesammelten Sägeresten, dies könnte ansonsten zu Beeinträchtigungen der Funktion des Schutzsystems führen. Führen Sie die Reinigung bestenfalls mit Druckluft durch. Verwenden Sie dazu einen geeigneten Augen- und Atemschutz.

Reinigung des Kreissägeblatts

Werkzeuge müssen regelmäßig gereinigt werden. Werkzeuggesteile aus Leichtmetalllegierungen dürfen, z. B. von Harz, nur mit Lösemitteln gereinigt werden, die die mechanischen Eigenschaften dieser Materialien nicht beeinträchtigen.

Wartung

Das Gerät ist wartungsfrei.

Instandhaltung von Kreissägeblättern

Instandhaltungsarbeiten und Änderungen an Kreissägeblätter sollten nur von einem Sachkundigen ausgeführt werden, d. h. einer Person mit Fachausbildung und Erfahrung, der die Anforderungen an die Konstruktion und Gestaltung bekannt sind und die sich mit den erforderlichen Sicherheitsstufen auskennt.

Lagerung

Lagern Sie Gerät und Zubehör stets:

- sauber
- trocken
- staubgeschützt
- im mitgelieferten Aufbewahrungskoffer (20)
- außerhalb der Reichweite von Kindern

Geräte mit Akku:

- Die Lagertemperatur für den Akku und das Gerät beträgt zwischen 15 °C und 25 °C. Vermeiden Sie während der Lagerung extreme Kälte oder Hitze. Der Akku kann dadurch an Leistung verlieren oder geschädigt werden.
- Nehmen Sie den Akku vor einer längeren Lagerung (z. B. Überwinterung) aus dem Gerät (separate Bedienungsanleitung für Akku und Ladegerät beachten).

Entsorgung/Umweltschutz

Nehmen Sie den Akku aus dem Gerät und führen Sie Gerät, Akku, Zubehör und Verpackung einer umweltgerechten Wiederverwertung zu.



Elektrogeräte gehören nicht in den Hausmüll.

Das Symbol der durchgestrichenen Mülltonne bedeutet, dass dieses Elektro- bzw. Elektronikgerät am Ende seiner Lebensdauer nicht im Hausmüll entsorgt werden darf, sondern vom Endnutzer einer getrennten Sammlung zugeführt werden muss.

Richtlinie 2012/19/EU über Elektro- und Elektronik-Altgeräte:

Verbraucher sind gesetzlich dazu verpflichtet, Elektro- und Elektronikgeräte am Ende ihrer Lebensdauer einer umweltgerechten Wiederverwertung zuzuführen. Auf diese Weise wird eine umwelt- und ressourcenschonende Verwertung sichergestellt. Je nach Umsetzung in nationales Recht können Sie folgende Möglichkeiten haben:

- an einer Verkaufsstelle zurückgeben,
- an einer offiziellen Sammelstelle abgeben,
- an den Hersteller/Inverkehrbringer zurücksenden.

Nicht betroffen sind den Altgeräten beigelegte Zubehörteile und Hilfsmittel ohne Elektrobestandteile.

Zusätzliche Entsorgungshinweise für Deutschland

Das Gerät ist bei eingerichteten Sammelstellen, Wertstoffhöfen oder Entsorgungsbetrieben abzugeben. Zudem sind Vertreiber von Elektro- und Elektronikgeräten sowie Vertreiber von Lebensmitteln zur Rücknahme verpflichtet. LIDL bietet Ihnen Rückgabemög-

lichkeiten direkt in den Filialen und Märkten an. Rückgabe und Entsorgung sind für Sie kostenfrei.

Beim Kauf eines Neugerätes haben Sie das Recht, ein entsprechendes Altgerät unentgeltlich zurückzugeben.

Zusätzlich haben Sie die Möglichkeit, unabhängig vom Kauf eines Neugerätes, unentgeltlich (bis zu drei) Altgeräte abzugeben, die in keiner Abmessung größer als 25 cm sind. Bitte entnehmen Sie vor der Rückgabe Batterien oder Akkumulatoren, sowie Lampen, die zerstörungsfrei entnommen werden können und führen diese einer separaten Sammlung zu.

Akku umweltgerecht entsorgen



Der Akku darf am Ende der Nutzungszeit nicht über den Hausmüll entsorgt werden. Werfen Sie den Akku nicht ins Feuer (Explosionsgefahr) oder ins Wasser. Beschädigte Akkus können der Umwelt und ihrer Gesundheit schaden, wenn giftige Dämpfe oder Flüssigkeiten austreten.

Sie sind verpflichtet, defekte oder ausgediente Akkus umweltgerecht zu entsorgen.

- Öffnen Sie Akkus nicht und vermeiden Sie eine mechanische Beschädigung. Es besteht die Gefahr eines Kurzschlusses und es können Dämpfe austreten, die die Atemwege reizen.
- Aus Sicherheitsgründen sollten Akkus vor der Entsorgung entladen werden.
- Kleben Sie die Pole ab, um Kurzschlüsse zu vermeiden.
- Entsorgen Sie Akkus über den Handel oder eine Sammelstelle.
- **Beschädigte Akkus**

Behandeln Sie äußerlich beschädigte Akkus besonders vorsichtig!

- Berühren Sie beschädigte Akkus nicht mit bloßen Händen.
- Falls Sie die Pole nicht abkleben können, geben Sie Akkus einzeln in eine Plastiktüte.
- Geben Sie beschädigte Akkus einzeln in einen nicht brennbaren, verschleißbaren Behälter, der noch mit Sand gefüllt werden kann.
- Bringen Sie beschädigte Akkus zu einer Sammelstelle mit Fachpersonal.

Service

Garantie

Sehr geehrte Kundin, sehr geehrter Kunde, Sie erhalten auf dieses Produkt 5 Jahre Garantie ab Kaufdatum. Im Falle von Mängeln dieses Produkts stehen Ihnen gegen den Verkäufer des Produkts gesetzliche Rechte zu. Diese gesetzlichen Rechte werden durch unsere im Folgenden dargestellte Garantie nicht eingeschränkt.

Garantiebedingungen

Die Garantiefrist beginnt mit dem Kaufdatum. Bitte bewahren Sie den Original-Kassenbon gut auf. Diese Unterlage wird als Nachweis für den Kauf benötigt. Tritt innerhalb von fünf Jahren ab dem Kaufdatum dieses Produkts ein Material- oder Fabrikationsfehler auf, wird das Produkt von uns – nach unserer Wahl – für Sie kostenlos repariert oder ersetzt. Diese Garantieleistung setzt voraus, dass innerhalb der Fünf-Jahres-Frist das defekte Produkt und der Kaufbeleg (Kassenbon) vorgelegt und schriftlich kurz beschrieben wird, worin der Mangel besteht und wann er aufgetreten ist.

Wenn der Defekt von unserer Garantie gedeckt ist, erhalten Sie das reparierte oder ein neues Produkt zurück. Mit Reparatur oder Austausch des Produkts beginnt kein neuer Garantiezeitraum.

Garantiezeit und gesetzliche Mängelansprüche

Die Garantiezeit wird durch die Gewährleistung nicht verlängert. Dies gilt auch für ersetzte und reparierte Teile. Eventuell schon beim Kauf vorhandene Schäden und Mängel müssen sofort nach dem Auspacken gemeldet werden. Nach Ablauf der Garantiezeit anfallende Reparaturen sind kostenpflichtig.

Garantieumfang

Das Produkt wurde nach strengen Qualitätsrichtlinien sorgfältig produziert und vor Anlieferung gewissenhaft geprüft.

Die Garantieleistung gilt für Material- oder Fabrikationsfehler. Diese Garantie erstreckt sich nicht auf Produktteile, die normaler Abnutzung ausgesetzt sind und daher als Verschleißteile angesehen werden können (z. B. Sägeblatt) oder für Beschädigungen an zerbrechlichen Teilen.

Diese Garantie verfällt, wenn das Produkt beschädigt, nicht sachgemäß benutzt oder

nicht gewartet wurde. Für eine sachgemäße Benutzung des Produkts sind alle in der Betriebsanleitung aufgeführten Anweisungen genau einzuhalten. Verwendungszwecke und Handlungen, von denen in der Betriebsanleitung abgeraten oder vor denen gewarnt wird, sind unbedingt zu vermeiden.

Das Produkt ist lediglich für den privaten und nicht für den gewerblichen Gebrauch bestimmt. Bei missbräuchlicher und unsachgemäßer Behandlung, Gewaltanwendung und bei Eingriffen, die nicht von unserer autorisierten Service-Niederlassung vorgenommen wurden, erlischt die Garantie.

Abwicklung im Garantiefall

Um eine schnelle Bearbeitung Ihres Anliegens zu gewährleisten, folgen Sie bitte den folgenden Hinweisen:

- Bitte halten Sie für alle Anfragen den Kassenbon und die Artikelnummer (IAN 506403_2507) als Nachweis für den Kauf bereit.
- Die Artikelnummer entnehmen Sie bitte dem Typenschild am Produkt, einer Gravur am Produkt, dem Titelblatt der Bedienungsanleitung (unten links) oder dem Aufkleber auf der Rück- oder Unterseite des Produktes.
- Sollten Funktionsfehler oder sonstige Mängel auftreten, kontaktieren Sie zunächst das nachfolgend benannte Service-Center **telefonisch** oder nutzen Sie unser **Kontaktformular**, das Sie auf parkside-diy.com in der Kategorie **Service** finden.
- Ein als defekt erfasstes Produkt können Sie, nach Rücksprache mit unserem Service-Center unter Beifügung des Kaufbelegs (Kassenbons) und der Angabe, worin der Mangel besteht und wann er aufgetreten ist, für Sie portofrei an die Ihnen mitgeteilte Service-Anschrift übersenden. Um Annahmeprobleme und Zusatzkosten zu vermeiden, benutzen Sie unbedingt nur die Adresse, die Ihnen mitgeteilt wird. Stellen Sie sicher, dass der Versand nicht unfrei, per Sperrgut, Express oder sonstiger Sonderfracht erfolgt. Senden Sie das Produkt bitte inkl. aller beim Kauf mitgelieferten Zubehöerteile ein und sorgen Sie für eine ausreichend sichere Transportverpackung.



Auf *parkside-diy.com* können Sie diese und viele weitere Handbücher einsehen und herunterladen. Mit diesem QR-Code gelangen Sie direkt auf *parkside-diy.com*. Wählen Sie Ihr Land aus, und suchen Sie über die Suchmaske nach den Bedienungsanleitungen. Durch Eingabe der Artikelnummer (IAN) 506403_2507 können Sie Ihre Bedienungsanleitung öffnen.

Reparatur-Service

Für Reparaturen, die **nicht der Garantie unterliegen**, wenden Sie sich an das Service-Center. Dort erhalten Sie gerne einen Kostenvoranschlag.

- Wir können nur Geräte bearbeiten, die ausreichend verpackt und frankiert eingesandt wurden.
Hinweis: Bitte senden Sie Ihr Gerät gereinigt und mit Hinweis auf den Defekt an die vom Service-Center genannte Adresse.

- Nicht angenommen werden unfrei eingeschickte Geräte sowie Geräte, die per Sperrgut, Express oder mit sonstiger Sonderfracht versendet wurden.
- Wir entsorgen Ihre eingesendeten, defekten Geräte kostenlos.

Service-Center

DE Service Deutschland
Tel.: 0800 88 55 300
Kontaktformular auf *parkside-diy.com*
IAN 506403_2507

AT Service Österreich
Tel.: 0800 447750
Kontaktformular auf *parkside-diy.com*
IAN 506403_2507

CH Service Schweiz
Tel.: 0800 56 36 01
Kontaktformular auf *parkside-diy.com*
IAN 506403_2507

BE Service Belgien
Tel.: 0800 12614
Kontaktformular auf *parkside-diy.com*
IAN 506403_2507

Importeur

Bitte beachten Sie, dass die folgende Anschrift keine Serviceanschrift ist. Kontaktieren Sie zunächst das oben genannte Service-Center.

Grizzly Tools GmbH & Co. KG
Stockstädter Str. 20
63762 Großostheim
DEUTSCHLAND
www.grizzlytools.de

Ersatzteile und Zubehör

Ersatzteile und Zubehör erhalten Sie unter www.grizzlytools.shop. Sollten bei Ihrem Bestellvorgang Probleme auftreten, kontaktieren Sie uns über unseren Online-Shop. Bei weiteren Fragen wenden Sie sich an: *Service-Center*, S. 19

Pos.-Nr.	Bezeichnung	Best.-Nr.
17	Reduzierstück	91110340
18	Parallelanschlag	91110345
22	Sägeblatt	13800416

Original-EU-Konformitätserklärung

Produkt: **Akku-Handkreissäge**

Modell: **PPHKSA 40-Li B2**

Seriennummer: 000001-035300

Der oben beschriebene Gegenstand der Erklärung erfüllt die einschlägigen Harmonisierungsrechtsvorschriften der Union:

2006/42/EG • 2014/30/EU • 2011/65/EU & (EU) 2015/863

Produkt mit Akku Smart PAPS 204 A1/Smart PAPS 208 A1: 2014/53/EU (statt 2014/30/EU)

Der oben beschriebene Gegenstand der Erklärung erfüllt die Vorschriften der Richtlinie 2011/65/EU des Europäischen Parlaments und des Rates vom 8. Juni 2011 zur Beschränkung der Verwendung bestimmter gefährlicher Stoffe in Elektro- und Elektronikgeräten.

Um die Konformität zu gewährleisten, wurden folgende harmonisierte Normen sowie nationale Normen und Bestimmungen angewendet:

**EN 62841-1:2015/A11:2022 • EN 62841-2-5:2014 • EN 847-1:2017
EN IEC 55014-1:2021 • EN IEC 55014-2:2021 • EN IEC 63000:2018**

EN 62471:2008 • IEC 62471:2006 (First Edition)

Produkt mit Akku Smart PAPS 204 A1/Smart PAPS 208 A1:

EN 301 489-1 V2.2.3:2019 • EN 301 489-17 V3.3.1:2024

• EN 300 328 V2.2.2:2019 • EN 50663:2017

Die alleinige Verantwortung für die Ausstellung dieser Konformitätserklärung trägt der Hersteller:



Grizzly Tools GmbH & Co. KG
Stockstädter Str. 20
63762 Großostheim
DEUTSCHLAND
28.12.2025

Christian Frank
Dokumentationsbevollmächtigter

Table of Contents

Introduction..... 21
 Proper use.....21
 Scope of delivery/accessories.....21
 Overview.....22
 Description of functions.....22
 Technical data.....22
Safety information.....23
 Meaning of the safety information..... 23
 Pictograms and symbols..... 23
 General Power Tool Safety
 Warnings.....24
 Safety instructions for circular saws.....26
 Residual risks.....27
Preparation..... 28
 Control elements.....28
 Attaching and removing the saw
 blade.....28
 Using the parallel guide..... 29
 Checking the function of the protective
 hood.....29
 Adjusting the cutting depth.....29
 Bevel cutting.....29
 External dust extraction.....29
 Checking the battery charge level..... 29
 Charging the battery..... 30
Operation..... 30
 Inserting and removing the battery..... 30
 Information on sawing..... 30
 Pre-selecting the rotation speed.....31
 Switching on and off.....31
 Load indicator.....31
Transport.....31
Cleaning, maintenance and storage..... 31
 Cleaning.....31
 Maintenance..... 32
 Care of circular saw blades..... 32
 Storage.....32
Disposal/environmental protection..... 32
 Dispose of batteries in an
 environmentally friendly manner..... 32
Service..... 33
 Guarantee.....33
 Repair service.....34
 Service Centre.....34
 Importer.....34
Spare parts and accessories..... 34
Declaration Of Conformity..... 35

**Translation of the original EU declaration
of conformity..... 36**

Exploded view..... 123

Introduction

Congratulations on purchasing your new cordless circular saw (hereafter referred to as device or power tool).

You have chosen a high-quality device. This device was quality-tested and subjected to a final inspection during production, therefore ensuring proper functioning of your device.



The instruction manual forms part of this device. It contains important information on safety, use and disposal. Read the instruction manual carefully. Familiarise yourself with the controls and how to use the device correctly. Use the device only as described and for the stated fields of application. Store the instruction manual carefully and ensure that all documents are handed over in the event that the device is passed on to another user.

Proper use

This device is only intended for the following uses:

- Sawing plastic, wood and lightweight materials with fixed support
- Sawing straight cuts as well as mitre cuts (only wood and plastic) of up to 45°
- Only operate in dry areas.

Please note the information on saw blade types.

Any other use that is not expressly permitted in this instruction manual may pose a serious hazard to the user and result in damage to the device. The operator or user of the machine is responsible for any accidents or personal injury and/or material damage to third parties or their property. The machine is intended to be used by do-it-yourselfers. It was not designed for heavy commercial use. The warranty is void in the case of commercial use. The manufacturer is not liable for damage caused by improper use or incorrect operation.

Scope of delivery/accessories

Unpack the device and check that everything is present.

Dispose of the packaging material properly.

- Cordless Circular Saw
- 1 Saw blade (pre-assembled)
- 1 Hex key (stowed on the device)
- Reducer piece
- Parallel guide
- Storage case
- Translation of the original instructions

The rechargeable battery and charger are not included in delivery.

Overview

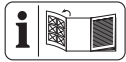

The illustrations for the device can be found on the front and back fold-out page.

- 1 Switch lock
- 2 On/Off switch
- 3 Handle
- 4 Reading mark (Cutting depth)
- 5 Scale (Cutting depth)
- 6 Hex key
- 7 Lever (Cutting depth)
- 8 Base plate
- 9 Adjusting screws
- 10 Mount (Parallel guide)
- 11 Retaining screw (Parallel guide)
- 12 Reading mark (Cutting angle)
- 13 Scale (Cutting angle)
- 14 Retaining screw (Cutting angle)
- 15 Spindle lock
- 16 Auxilliary handle
- 17 Reducer piece
- 18 Parallel guide
- 19 Scale (Parallel guide)
- 20 Storage case
- 21 Guard cover
- 22 Saw blade
- 23 Clamping flange
- 24 Clamping screw
- 25 Pull lever
- 26 Retaining screw (Cutting angle)
- 27 Direction of rotation arrow
- 28 Battery holder
- 29 Chip ejector
- 30 Charge level indicator on the device

- 31 ECO display
- 32 Speed button
- 33 Overload indicator
- 34 Button (Charge level indicator on the device)
- 35 Charger
- 36 Battery release
- 37 Battery
- 38 Charge level indicator
- 39 Button (Charge level indicator)
- 40 Groove
- 41 Adjusting knob

(Fig. A)

- 42 Mounting flange

(Fig. C)

- 43 Guide notch (0°; 45°)
- 44 LED work light

Description of functions

In a circular saw, a circular saw blade cuts by rotating. The cutting depth and cutting angle are adjustable.

Please refer to the descriptions below for information on how the operating elements work.

Technical data

Cordless Circular Saw ... PPHKSA 40-Li B2

Rated voltage U 40 V (2×20 V) ==

Weight (without batteries) ≈4.0 kg

No-load rotation speed n_0 6000 min⁻¹

Cutting depth

– 0° 62.5 mm

– 45° 46.8 mm

– 48° 44.1 mm

Bevel cutting 0°–48°

Temperature ≤50 °C

– Charging 4–40 °C

– Operation 4–50 °C

– Storage 15–25 °C

PARKSIDE Performance Smart battery

Smart PAPS 204 A1/Smart PAPS 208 A1

– frequency band 2400–2483.5 MHz

– transmitted power ≤ 20 dBm

Sound pressure level (L_{pA})

..... 91.7 dB; K_{pA} =3 dB

Sound power level (L_{WA})

- Measured99.7 dB; $K_{WA}=3$ dB
- Vibration (a_{rh})
- Handle0.895 m/s²; $K=1.5$ m/s²
- Auxiliary handle0.877 m/s²; $K=1.5$ m/s²

Saw bladePSB 24 Z

Manufactured in compliance with EN 847-1:2017

- Cutting circle \varnothing 190 mm
- Cutting width 1.45 mm
- Main blade thickness 1.0 mm
- Borehole \varnothing 30 mm
- Maximum speed8040 min⁻¹
- Number of teeth24
- The saw blade is suitable for the following materials: wood

Levels of noise and vibration were determined according to the standards and regulations in the declaration of conformity.

The specified total vibration value and the stated noise emission value have been measured according to a standardised test method and can be used to compare one power tool with another. The specified total vibration value and the stated specified noise emission value can also be used for a provisional assessment of the load.

⚠ WARNING! The vibration and noise emissions may deviate from the specified values during actual use of the power tool, depending on how the power tool is being used. Try to keep the exposure to vibrations as low as possible. An example of a measure to reduce vibration exposure is limiting the working hours. All parts of the operating cycle have to be considered while doing so (for example, times when the power tool is switched off and times when it is switched on but running without any load).

X 20 V TEAM

The device is part of the **X 20 V TEAM** series and can be operated with batteries of the **X 20 V TEAM** series. Batteries of the **X 20 V TEAM** series may only be charged using chargers of the **X 20 V TEAM** series.

We recommend that you operate this appliance with the following batteries only: PAP 20 B1, PAP 20 B3, Smart PAPS 204 A1, Smart PAPS 208 A1

Use of the device with the following batteries is prohibited: Smart PAPS 2012 A1

We recommend charging these batteries with the following chargers: PLG 20 A3, PLG 20 A4, PLG 20 C1, PLG 20 C2, PLG 20 C3, PLG 201 A1, PDSL 20 A1, PDSL 20 B1, PDSL 20 B2, Smart PLGS 2012 A1

Rechargeable battery and charger technical data: See separate manual.

Safety information

This section deals with the basic safety instructions for using the device.

⚠ WARNING! Injury and property damage due to improper handling of battery. Observe the safety information and notes on charging and proper use as shown in the instruction manual for your battery and charger from the series **X 20 V TEAM**. A detailed description of the charging process and further information can be found in these separate operating instructions.

Meaning of the safety information

⚠ DANGER! If you do not observe this safety instruction, an accident will occur. The result of which is severe bodily injury or death.

⚠ WARNING! If you do not observe this safety instruction, an accident may occur. The result of which is likely severe bodily injury or death.

⚠ CAUTION! If you do not observe this safety instruction, an accident will occur. The result of which is likely minor or moderate bodily injury.

NOTICE! If you do not observe this safety instruction, an accident will occur. The result of which is possible damage to property.

Pictograms and symbols

Symbols on the device



Read the instruction manual



Dimensions for suitable saw blade



Cutting depth 0°



Cutting depth 45°



Cutting depth 48°

 Direction of rotation



Waste electrical and electronic equipment (WEEE) must not be disposed of with domestic waste.

 Charge level indicator



Speed button



ECO display



Overload indicator

 Display (level)

Saw blade symbol



Read the instruction manual



Use hearing protection



Use eye protection



Use a mask



Do not use defective saw blades.



Direction of rotation



Use protective gloves



Suitable for circular hand saw



wood

Symbols used in the instruction manual



Use protective gloves

General Power Tool Safety Warnings

⚠ WARNING! Read all safety warnings, instructions, illustrations and specifications provided with this power tool. Failure to follow all instructions listed below may result in electric shock, fire and/or serious injury. **Save all warnings and instructions for future reference.**

The term “power tool” in the warnings refers to your mains-operated (corded) power tool or battery-operated (cordless) power tool.

1. WORK AREA SAFETY

- a) **Keep work area clean and well lit.** Cluttered or dark areas invite accidents.
- b) **Do not operate power tools in explosive atmospheres, such as in the presence of flammable liquids, gases or dust.** Power tools create sparks which may ignite the dust or fumes.
- c) **Keep children and bystanders away while operating a power tool.** Distractions can cause you to lose control.

2. ELECTRICAL SAFETY

- a) **Power tool plugs must match the outlet. Never modify the plug in any way. Do not use any adapter plugs with earthed (grounded) power tools.** Unmodified plugs and matching outlets will reduce risk of electric shock.
- b) **Avoid body contact with earthed or grounded surfaces, such as pipes, radiators, ranges and refrigerators.** There is an increased risk of electric shock if your body is earthed or grounded.
- c) **Do not expose power tools to rain or wet conditions.** Water entering a power tool will increase the risk of electric shock.
- d) **Do not abuse the cord. Never use the cord for carrying, pulling or unplugging the power tool. Keep cord away from heat, oil, sharp edges or moving parts.** Damaged or entangled cords increase the risk of electric shock.
- e) **When operating a power tool outdoors, use an extension cord suitable for outdoor use.** Use of a cord suitable for outdoor use reduces the risk of electric shock.
- f) **If operating a power tool in a damp location is unavoidable, use a residual current device (RCD) protected supply.**

Use of an RCD reduces the risk of electric shock.

3. PERSONAL SAFETY

- a) **Stay alert, watch what you are doing and use common sense when operating a power tool. Do not use a power tool while you are tired or under the influence of drugs, alcohol or medication.** A moment of inattention while operating power tools may result in serious personal injury.
 - b) **Use personal protective equipment. Always wear eye protection.** Protective equipment such as a dust mask, non-skid safety shoes, hard hat or hearing protection used for appropriate conditions will reduce personal injuries.
 - c) **Prevent unintentional starting. Ensure the switch is in the off-position before connecting to power source and/or battery pack, picking up or carrying the tool.** Carrying power tools with your finger on the switch or energising power tools that have the switch on invites accidents.
 - d) **Remove any adjusting key or wrench before turning the power tool on.** A wrench or a key left attached to a rotating part of the power tool may result in personal injury.
 - e) **Do not overreach. Keep proper footing and balance at all times.** This enables better control of the power tool in unexpected situations.
 - f) **Dress properly. Do not wear loose clothing or jewellery. Keep your hair and clothing away from moving parts.** Loose clothes, jewellery or long hair can be caught in moving parts.
 - g) **If devices are provided for the connection of dust extraction and collection facilities, ensure these are connected and properly used.** Use of dust collection can reduce dust-related hazards.
 - h) **Do not let familiarity gained from frequent use of tools allow you to become complacent and ignore tool safety principles.** A careless action can cause severe injury within a fraction of a second.
- ### 4. POWER TOOL USE AND CARE
- a) **Do not force the power tool. Use the correct power tool for your application.** The correct power tool will do the

job better and safer at the rate for which it was designed.

- b) **Do not use the power tool if the switch does not turn it on and off.** Any power tool that cannot be controlled with the switch is dangerous and must be repaired.
 - c) **Disconnect the plug from the power source and/or remove the battery pack, if detachable, from the power tool before making any adjustments, changing accessories, or storing power tools.** Such preventive safety measures reduce the risk of starting the power tool accidentally.
 - d) **Store idle power tools out of the reach of children and do not allow persons unfamiliar with the power tool or these instructions to operate the power tool.** Power tools are dangerous in the hands of untrained users.
 - e) **Maintain power tools and accessories. Check for misalignment or binding of moving parts, breakage of parts and any other condition that may affect the power tool's operation. If damaged, have the power tool repaired before use.** Many accidents are caused by poorly maintained power tools.
 - f) **Keep cutting tools sharp and clean.** Properly maintained cutting tools with sharp cutting edges are less likely to bind and are easier to control.
 - g) **Use the power tool, accessories and tool bits etc. in accordance with these instructions, taking into account the working conditions and the work to be performed.** Use of the power tool for operations different from those intended could result in a hazardous situation.
 - h) **Keep handles and grasping surfaces dry, clean and free from oil and grease.** Slippery handles and grasping surfaces do not allow for safe handling and control of the tool in unexpected situations.
- ### 5. BATTERY TOOL USE AND CARE
- a) **Recharge only with the charger specified by the manufacturer.** A charger that is suitable for one type of battery pack may create a risk of fire when used with another battery pack.
 - b) **Use power tools only with specifically designated battery packs.** Use of any

other battery packs may create a risk of injury and fire.

- c) **When battery pack is not in use, keep it away from other metal objects, like paper clips, coins, keys, nails, screws or other small metal objects, that can make a connection from one terminal to another.** Shorting the battery terminals together may cause burns or a fire.
- d) **Under abusive conditions, liquid may be ejected from the battery; avoid contact. If contact accidentally occurs, flush with water. If liquid contacts eyes, additionally seek medical help.** Liquid ejected from the battery may cause irritation or burns.
- e) **Do not use a battery pack or tool that is damaged or modified.** Damaged or modified batteries may exhibit unpredictable behaviour resulting in fire, explosion or risk of injury.
- f) **Do not expose a battery pack or tool to fire or excessive temperature.** Exposure to fire or temperature above 130 °C may cause explosion.
- g) **Follow all charging instructions and do not charge the battery pack or tool outside the temperature range specified in the instructions.** Charging improperly or at temperatures outside the specified range may damage the battery and increase the risk of fire.

6. SERVICE

- a) **Have your power tool serviced by a qualified repair person using only identical replacement parts.** This will ensure that the safety of the power tool is maintained.
- b) **Never service damaged battery packs.** Service of battery packs should only be performed by the manufacturer or authorized service providers.

Safety instructions for circular saws

Cutting Procedures

- **▲ DANGER! Keep hands away from cutting area and the blade. Keep your second hand on auxiliary handle, or motor housing.** If both hands are holding the saw, they cannot be cut by the blade.
- **Do not reach underneath the workpiece.** The guard cannot protect you from the blade below the workpiece.

- **Adjust the cutting depth to the thickness of the workpiece.** Less than a full tooth of the blade teeth should be visible below the workpiece.
- **Never hold the workpiece in your hands or across your leg while cutting. Secure the workpiece to a stable platform.** It is important to support the workpiece properly to minimise body exposure, blade binding, or loss of control.
- **Hold the power tool by insulated gripping surfaces, when performing an operation where the cutting accessory may contact hidden wiring.** Cutting accessories contacting a “live” wire may make exposed metal parts of the power tool “live” and could give the operator an electric shock.
- **When ripping always use a rip fence or straight edge guide.** This improves the accuracy of cut and reduces the chance of blade binding.
- **Always use blades with correct size and shape (diamond versus round) of arbour holes.** Blades that do not match the mounting hardware of the saw will run off-centre, causing loss of control.
- **Never use damaged or incorrect blade washers or bolt.** The blade washers and bolt were specially designed for your saw, for optimum performance and safety of operation.

Kickback and related warnings

Kickback is a sudden reaction to a pinched, jammed or misaligned saw blade, causing an uncontrolled saw to lift up and out of the workpiece toward the operator. When the blade is pinched or jammed tightly by the kerf closing down, the blade stalls and the motor reaction drives the unit rapidly back toward the operator. If the blade becomes twisted or misaligned in the cut, the teeth at the back edge of the blade can dig into the top surface of the wood causing the blade to climb out of the kerf and jump back toward the operator. Kickback is the result of power tool misuse and/or incorrect operating procedures or conditions and can be avoided by taking proper precautions as given below.

- **Maintain a firm grip with both hands on the saw and position your arms to resist kickback forces. Position your body to either side of the blade, but not**

in line with the blade. Kickback could cause the saw to jump backwards, but kickback forces can be controlled by the operator, if proper precautions are taken.

- **When blade is binding, or when interrupting a cut for any reason, release the trigger and hold the saw motionless in the material until the blade comes to a complete stop. Never attempt to remove the saw from the work or pull the saw backward while the blade is in motion or kickback may occur.** Investigate and take corrective actions to eliminate the cause of blade binding.
- **When restarting a saw in the workpiece, centre the saw blade in the kerf so that the saw teeth are not engaged into the material.** If a saw blade binds, it may walk up or kickback from the workpiece as the saw is restarted.
- **Support large panels to minimise the risk of blade pinching and kickback.** Large panels tend to sag under their own weight. Supports must be placed under the panel on both sides, near the line of cut and near the edge of the panel.
- **Do not use dull or damaged blades.** Unsharpened or improperly set blades produce narrow kerf causing excessive friction, blade binding and kickback.
- **Blade depth and bevel adjusting locking levers must be tight and secure before making the cut.** If blade adjustment shifts while cutting, it may cause binding and kickback.
- **Use extra caution when sawing into existing walls or other blind areas.** The protruding blade may cut objects that can cause kickback.

Lower Guard Function

- **Check the lower guard for proper closing before each use. Do not operate the saw if the lower guard does not move freely and close instantly. Never clamp or tie the lower guard into the open position.** If the saw is accidentally dropped, the lower guard may be bent. Raise the lower guard with the retracting handle and make sure it moves freely and does not touch the blade or any other part, in all angles and depths of cut.
- **Check the operation of the lower guard spring. If the guard and the spring are**

not operating properly, they must be serviced before use. Lower guard may operate sluggishly due to damaged parts, gummy deposits, or a build-up of debris.

- **The lower guard may be retracted manually only for special cuts such as “plunge cuts” and “compound cuts”. Raise the lower guard by the retracting handle and as soon as the blade enters the material, the lower guard must be released.** For all other sawing, the lower guard should operate automatically.
- **Always observe that the lower guard is covering the blade before placing the saw down on bench or floor.** An unprotected, coasting blade will cause the saw to walk backwards, cutting whatever is in its path. Be aware of the time it takes for the blade to stop after switch is released.

Additional safety instructions

- **Make sure the tips of the saw teeth do not overheat.**
- **When sawing plastic, make sure the plastic does not melt.**
- **Pay attention to the maximum cutting depth. (see technical data)**
- **When sawing, wear a dust mask.**
- **Always wear hearing protection!**
- **Only use accessories recommended by PARKSIDE.** Unsuitable accessories may cause electric shock or fire.

Residual risks

There will always be residual risks even if you operate this device according to the instructions. The following hazards may occur in connection with the type and design of this device:

- Eye damage if no suitable eye protection is worn.
- Hearing damage if suitable ear protection is not worn.
- Health injuries resulting from the effect of hand/arm vibration in the event that the tool is used over a longer period of time or is not used and maintained properly.
- Cutting injuries

⚠ WARNING! Danger due to electromagnetic field generated while the tool is in operation. Under certain circumstances, this field may negatively affect active or passive medical implants. In order to reduce the danger of serious or fatal injuries, we recommend that individuals who wear medical implants

should consult their doctor and the manufacturer of the implant before operating the tool.

Preparation

⚠ WARNING! Risk of injury due to unintentional start-up. Only insert the battery into the device once the device is fully prepared for use.

Control elements

Familiarise yourself with the operating elements before using the device for the first time.

- **Switch lock (1)**
 - Locks the on/off switch against unintentional operation.
 - Unlocking: Press
- **On/Off switch (2)**
 - Switching on: Press
 - Switching off: Release
- **Speed button (32)**
 - Switch speed level
 - 1 \triangle lowest speed level
 - 6 \triangle highest speed level
- **Guide notch (43)**
 - Helps to guide the tool straight.
 - Only available for the following cutting angles: 0°, 45°

Attaching and removing the saw blade



⚠ CAUTION! Risk of injury when touching the saw blade. Wear protective gloves when handling the saw blade.

Requirements

- Never use a grinding disc. The speed and safety devices of a circular saw are not suitable for grinding discs.
- Select a suitable saw blade according to the material to be sawn.
- Saw blades intended for cutting wood or similar materials must comply with EN 847-1.
- Only use saw blades with diameters corresponding to the labelling on the saw.
- Only use saw blades with a maximum diameter: 190 mm

- Only use saw blades with a speed designation that meets the specified speed for your appliance or higher.
- Minimum speed designation for saw blade: 6000 min⁻¹
- The saw blade has no visible cracks. Circular saw blades with cracks in them must be taken out of service (repair is not permitted).
- The clamping surfaces are free of dirt, grease, oil and water.
- In order to adjust the borehole diameter of circular saw blades to the spindle diameter of the machine, only firmly inserted rings, e.g. rings which have been pressed into place or which are held in place by means of an adhesive bond, may be used. The use of loose rings is not permitted.

Tools required

- Hex key (6)

Procedure

1. Remove the batteries from the tool.
2. Set the cutting depth so that the retaining screw stops at the upper end of the scale.
3. Press and hold the spindle lock (15).
4. Loosen the clamping screw (24) with the hex key (6). You can release the spindle lock (15).
5. Swivel the guard cover back using the pull lever (25) and hold the guard cover in this position.
6. **Disassembly:** Remove the clamping flange and saw blade from the mounting flange (42).
Assembly: Place the saw blade on the mounting flange (42).
The direction of rotation of the saw blade must match the direction of rotation arrow (27).
7. Allow the guard cover to swing back into the protective position.
8. Fit the clamping flange (23).
The smooth side of the clamping flange must be visible.
9. Press and hold the spindle lock (15).
10. Tighten the clamping screw (24) with the hex key (6). You can release the spindle lock (15).
Extending a spanner or tightening with the help of hammer blows is not permitted.

Using the parallel guide

The parallel guide can be fitted on both sides of the tool. It must at least run through the holder with retaining screw.

Fitting the parallel guide (Fig. C)

1. Loosen the retaining screw (11) if necessary.
2. Push the parallel guide (18) into the holder (10) with retaining screw (11).
3. Tighten the retaining screw (11).

Removing the parallel guide (Fig. C)

1. Loosen the retaining screw (11).
2. Pull the parallel guide (18) out of the holders (10).

Adjusting the parallel guide (Fig. C)

1. Loosen the retaining screw (11).
2. Set the cutting width using the guide notches (43).
For larger distances, the parallel guide is only held by the holder with retaining screw.
3. Tighten the retaining screw (11).
4. Make a test cut, check the cutting width and correct the position of the parallel guide (18) if necessary.

Checking the function of the protective hood

Notes

- If the function of the protective hood is faulty, do not put the device into operation and contact our Service Centre.
- **▲ CAUTION!** The protective hood (21) must not jam. When the pull lever (25) is released, the protective hood (21) must automatically spring back to the starting position.

Procedure

1. Pull the pull lever (25) of the protective hood (21) as far as it will go.

Adjusting the cutting depth

Notes

- You can infinitely adjust the cutting depth: 0 mm–62.5 mm
- Set the cutting depth approx. 3 mm greater than the material thickness. This gives you a clean cut.
- The cutting angle setting scale only applies to vertical cuts (0°). Increase the cutting depth accordingly for other cutting angles.

Procedure

1. Remove the batteries from the tool.
2. Loosen the locking lever (7) for the cutting depth adjustment.
3. Set the desired cutting depth on the scale (5). The upper edge of the reading mark (4) shows the set value.
4. Press the locking lever (7) firmly.

Bevel cutting

Notes

- You can infinitely adjust the cutting angle: 0°–48°
- There are no guide notches for angles between 0° and 45°.
- The larger the cutting angle, the smaller the maximum cutting depth.

Procedure

1. Remove the batteries from the tool.
2. Loosen the retaining screw (14, 26) for the cutting angle setting.
3. Set the desired cutting angle on the scale (13). The upper edge of the reading mark (12) shows the set value.
4. Tighten the retaining screw (14, 26).

NOTICE! Turn the adjusting knob (41) to vary the cutting angle stop between 45° and 48°.

External dust extraction

▲ CAUTION! Health hazard due to dust. Dust from hardwood can cause cancer. Connect the tool to a suitable class M extraction device.

Connecting external dust extraction (Fig. B)

1. Connect a suitable dust extraction (not included) to the chip ejector (29).
2. If the external dust extraction does not fit, use the additional reducer piece (17).

Removing external dust extraction (Fig. B)

1. Remove the dust extraction from the chip ejector (29).
2. Remove the reducer piece (17).

Checking the battery charge level

LEDs	Meaning
red, orange, green	Battery charged
red, orange	Battery partially charged
red	Battery needs to be charged

1. Press the button (39) next to the charge level indicator button (38) on the battery (37).
The LEDs of the charge level indicator show how much charge remains in the battery.
2. Charge the battery (37) when only the red LED on the charge level indicator (38) is illuminated.

Charging the battery

See also the charger instruction manual.

Notes

- If warm, allow the battery to cool before charging.
- Do not expose the battery to direct sunlight or temperatures ≤ 50 °C for long periods of time. In particular, avoid placing the product on radiators or storing it in vehicles parked in the sun.

Procedure

1. If necessary, remove the battery (37) from the tool.
2. Slide the battery into the charging slot of the charger (35).
3. Plug the charger into an outlet.
4. Once charging is complete, disconnect the charger from the mains supply.
5. Pull the battery out of the charging slot.

Operation

Inserting and removing the battery

▲ WARNING! Risk of injury due to unintentional start-up. Only insert the battery into the device once the device is fully prepared for use.

NOTICE! Risk of damage! An incorrect battery can damage the device and battery.

Inserting the batteries

1. Push the two batteries (37) along the guide into the battery holder (28).
You will hear the batteries click into place.

Removing the batteries

1. Press and hold the battery release (36) on the battery (37).
2. Pull the batteries out of the battery holder (28).

Information on sawing

- The maximum speed stated on the tool must not be exceeded. If indicated, the speed range must be complied with.
- Maintenance work and modifications to circular saw blades should only be performed by a professional, i.e. a person with specialist training and experience who is familiar with the design requirements and the necessary safety steps.

Sawing (without guide rail)

Right angle sawing

1. Hold the tool with both hands, one hand on the handle (3) and the other hand on the auxiliary handle (16).
2. Switch on the device (see *Switching on and off*, p. 31).
3. Place the machine with the front part of the baseplate (8) on the workpiece.
4. Saw forward with moderate pressure – never backward.

Mitre cuts up to 45°

▲ WARNING! Moving sideways during the cut can cause the saw blade to jam, resulting in kickback.

1. Set the desired cutting angle (*Bevel cutting*, p. 29).
2. Hold the tool with both hands, one hand on the handle (3) and the other hand on the auxiliary handle (16).
3. Switch on the device (see *Switching on and off*, p. 31).
4. Place the machine with the front part of the baseplate (8) on the workpiece.
5. Saw forward with moderate pressure – never backward.

Sawing (with guide rail)

NOTICE! The guide rail is not included in the scope of delivery, but is available as an option (e.g. Parkside PTSZ 70 A1).

▲ WARNING! The saw blade must not touch the workpiece when switched on.

Right angle sawing

1. Place the guide rail on the workpiece, with the black rubber lip facing downwards.
2. Fix the guide rail to the workpiece.
3. Place the tool with the groove (40) on the guide rail.
4. Turn the two adjusting screws (9) so that the tool glides smoothly without rattling.

5. Hold the tool with both hands, one hand on the handle (3) and the other hand on the auxiliary handle (16).
6. Switch on the device (see *Switching on and off*, p. 31).
7. Place the machine with the front part of the baseplate (8) on the workpiece.
8. Saw forward with moderate pressure – never backward.

Mitre cuts up to 45°

1. Place the guide rail on the workpiece, with the black rubber lip facing downwards.
2. Fix the guide rail to the workpiece.
3. Place the tool with the groove (40) on the guide rail.
4. Set the desired cutting angle (*Bevel cutting*, p. 29)
5. Hold the tool with both hands, one hand on the handle (3) and the other hand on the auxiliary handle (16).
6. Switch on the device (see *Switching on and off*, p. 31).
7. Place the machine with the front part of the baseplate (8) on the workpiece.
8. Saw forward with moderate pressure – never backward.

Pre-selecting the rotation speed



The speed button (32) can be used to select one of the speed levels or ECO mode before you start the tool.

Switching on and off

Switching on

1. Insert the rechargeable battery (37) into the device.
2. Press and hold the switch lock (1).
3. Press and hold the On/off switch (2). The LED work light (44) lights up.
4. Wait until the device has reached full speed.

Switching off

1. To turn it off, release the on/off switch (2). The LED work light goes out after approx. 10 seconds.
2. Do not pull the sawblade out of the cut until it has come to a standstill.
3. Remove the rechargeable battery (37) from the device if you are leaving the device unattended or if you have finished working.

Load indicator

During operation, the charge level indicator (38) shows the load on the tool.

Load	LEDs
Low	Green LEDs light up
Medium	Yellow LEDs light up
High	Red LEDs light up

Overload indicator

The overload indicator (33) indicates when the tool is in danger of being damaged. The tool then switches off automatically.

Transport

Notes

- Turn off the device.
- Make sure that all moving parts have come to a complete stop.
- Remove the batteries from the tool.
- Ensure that the protective cover (21) completely covers the circular saw blade (22).
- Always carry the tool by the handle (3) or use the storage case (20) provided.

Cleaning, maintenance and storage

⚠ WARNING! Risk of injury due to unintentional start-up. Protect yourself when performing maintenance or cleaning work. Switch off the device and remove the battery (37).

You should have any repair and maintenance work that is not described in these instructions carried out by our Service Centre. Only use original replacement parts.

Cleaning

⚠ WARNING! Electric shock! Never spray down the device with water.

NOTICE! Risk of damage. Chemical substances may attack the plastic parts of the machine. Do not use any cleaning agents or solvents.

- Keep the ventilation slits, motor housing and handles of the machine clean. Use a damp cloth or brush to do this.
- Try to clean resinous surfaces with a damp, lukewarm cloth that has been wrung out well. Make sure that no liquids can get into the interior of the housing! Al-

ternatively, you can use a special cleaner (resin solvent) or multispray. Please take notice of the safety information and instructions provided by the manufacturer of the special cleaner/multispray.

- **⚠ CAUTION!** Personal injury! Clean the protective hood of accumulated sawdust, otherwise this could impair the function of the protection system. It is best to clean with compressed air. Use suitable eye and respiratory protection.

Cleaning the circular saw blade

Tools must be cleaned regularly. Tool parts made of light metal alloys, e.g. resin, may only be cleaned with solvents that do not impair the mechanical properties of these materials.

Maintenance

The device is maintenance free.

Care of circular saw blades

Maintenance work and modifications to circular saw blades should only be performed by a professional, i.e. a person with specialist training and experience who is familiar with the design requirements and the necessary safety steps.

Storage

Always store the device and accessories:

- clean
- dry
- protected against dust
- In the case provided (20)
- out of the reach of children

Tools with battery:

- The storage temperature for the battery and tool is between 15 °C and 25 °C. Avoid extreme cold or heat during storage. This may cause the battery to lose power or become damaged.
- Remove the battery from the tool before storage over a longer period (see separate operating instructions for battery and charger).

Disposal/environmental protection

Remove the battery from the device and recycle the device, battery, accessories and packaging in an environmentally-friendly manner.



Waste electrical and electronic equipment (WEEE) must not be disposed of with domestic waste.

The symbol of the crossed-out wheeled bin means that this product must not be disposed of as unsorted municipal waste at the end of its useful life.

Directive 2012/19/EU on waste electrical and electronic equipment:

Consumers are legally obliged to recycle electrical and electronic equipment in an environmentally sound manner at the end of its life. In this way, environmentally friendly and resource-saving recycling is ensured. Depending on the implementation in national law, you may have the following options:

- Return to a shop,
- Hand over to an official collection point,
- Return to the manufacturer/distributor.

This does not affect accessories enclosed with the old devices or tools without any electrical components.

Dispose of batteries in an environmentally friendly manner



Do not throw batteries into domestic waste, fire (risk of explosion) or water. Damaged batteries can harm the environment and your health if poisonous fumes or liquids escape.

You are obliged to dispose of defective or used batteries in an environmentally friendly manner.

- Do not open the batteries and avoid mechanical damage. There is a risk of a short circuit and vapours may leak out, causing irritation to the respiratory tract.
- For safety reasons, batteries should be discharged before disposal.
- Tape the poles to prevent short circuits.
- Dispose of rechargeable batteries via a retailer or collection point.
- **Damaged batteries**
Handle externally damaged batteries with particular care!
 - Do not touch damaged batteries with your bare hands.
 - If you cannot tape the poles, place the batteries individually in a plastic bag.
 - Place damaged batteries individually in a non-flammable, sealable container that can still be filled with sand.

- Take damaged batteries to a collection point with specialised personnel.

Service

Guarantee

Dear Customer,

This product is provided with a 5 year guarantee from the date of purchase. In case of defects, you have statutory rights against the seller of the product. These statutory rights are not restricted by our guarantee presented below.

Terms of Guarantee

The guarantee period begins on the date of purchase. Please retain the original receipt. This document is required as proof of purchase. If a material or manufacturing defect occurs within five years of the date of purchase of this product, we will repair or replace – at our choice – the product for you free of charge. This guarantee requires the defective product and proof of purchase to be presented within the five-year period with a brief written description of what constitutes the defect and when it occurred.

If the defect is covered by our guarantee, you will receive either the repaired product or a new product. No new guarantee period begins on repair or replacement of the product.

Guarantee Period and Statutory Claims for Defects

The guarantee period is not extended by the guarantee service. This also applies for replaced or repaired parts. Any damages and defects already present at the time of purchase must be reported immediately after unpacking. Repairs arising after expiry of the guarantee period are chargeable.

Guarantee Cover

The product has been carefully produced in accordance with strict quality guidelines and conscientiously checked prior to delivery.

The guarantee applies for all material and manufacturing defects. This guarantee does not extend to cover product parts that are subject to normal wear and may therefore be considered as wearing parts (e.g. Saw blade) or to cover damage to breakable parts.

This guarantee shall be invalid if the product has been damaged, used incorrectly or not maintained. Precise adherence to all of the instructions specified in the operating manu-

al is required for proper use of the product. Intended uses and actions against which the operating manual advises or warns must be categorically avoided.

The product is designed only for private and not commercial use. The guarantee will be invalidated in case of misuse or improper handling, use of force, or interventions not undertaken by our authorised service branch.

Processing in Case of Guarantee

To ensure efficient handling of your query, please follow the directions below:

- Please have the receipt and product number (IAN 506403_2507) ready as proof of purchase for all enquiries.
- Please refer for the product number to the type plate on the product, an engraving on the product, the title page of the operating instructions (bottom left) or the sticker on the back or underside of the product.
- Should functional errors or other defects occur, please initially contact the service centre specified below by **telephone** or use the **contact form** available on parkside-diy.com in the category **Service**.
- After consultation with our customer service, a product recorded as defective can be sent postage paid to the service address communicated to you, with the proof of purchase (receipt) and specification of what constitutes the defect and when it occurred. In order to avoid acceptance problems and additional costs, please be sure to use only the address communicated to you. Ensure that the consignment is not sent carriage forward or by bulky goods, express or other special freight. Please send the appliance inc. all accessories supplied at the time of purchase and ensure adequate, safe transport packaging.



You can view and download these and many other manuals on *parksides-diy.com*. This QR code will take you directly to *parksides-diy.com*. Select your country and search for the operating instructions via the search mask. You can open your operating instructions by entering the article number (IAN) 506403_2507.

Repair service

For repairs **that are not covered by warranty**, contact the service centre. They will gladly create a cost estimate for you.

- We can only work on devices which are sent in properly packed and with postage paid.

Note: Please send your device cleaned and with an indication of the defect to the address named for the service centre.

- The following are not accepted: devices sent in without prepaid postage, sent as bulky goods, sent as an Express shipment, or devices sent as any other form of special freight.

Spare parts and accessories

You can get **spare parts and accessories** from *www.grizzlytools.shop*. If you have any problems with your order, contact us via our online shop. If you have any other questions, contact: *Service Centre, p. 34*

Pos. nr.	Name	Order No.
17	Reducer piece	91110340
18	Parallel guide	91110345
22	Saw blade	13800416

- We will dispose of defective devices you ship to us free of charge.

Service Centre

GB **Service Great Britain**
Tel.: 0800 051 8970
Contact form on *parksides-diy.com*
IAN 506403_2507

IE **Service Ireland**
Tel.: 1800 851251
Contact form on *parksides-diy.com*
IAN 506403_2507

NI **Service Northern Ireland**
Tel.: 080 81013435
Contact form on *parksides-diy.com*
IAN 506403_2507

MT **Service Malta**
Tel.: 800 65168
Contact form on *parksides-diy.com*
IAN 506403_2507

Importer

Please note that the address below is not a service address. Contact the service centre named above first.

Grizzly Tools GmbH & Co. KG
Stockstädter Str. 20
63762 Großostheim
GERMANY
www.grizzlytools.de

Imported for GB market by:

Lidl Great Britain Ltd
Lidl House
14 Kingston Road
Surbiton, KT5 9NU

Declaration Of Conformity

Product: **Cordless Circular Saw**

Model: **PPHKSA 40-Li B2**

Serial number: 000001-035300

The object of the declaration described above is in conformity with the relevant UK Statutory Instruments and their amendments:

**Supply of Machinery (Safety) Regulations 2008
Electromagnetic Compatibility Regulations 2016
Restriction of the Use of Certain Hazardous Substances
in Electrical and Electronic Equipment Regulations 2012**

**Product with battery Smart PAPS 204 A1/
Smart PAPS 208 A1: Radio Equipment Regulations 2017**

The conformity of the object of the declaration described above was assessed according to the requirements of the following standards:

**EN 62841-1:2015/A11:2022 • EN 62841-2-5:2014 • EN 847-1:2017
EN IEC 55014-1:2021 • EN IEC 55014-2:2021 • EN IEC 63000:2018
EN 62471:2008 • IEC 62471:2006 (First Edition)
Product with battery Smart PAPS 204 A1/Smart PAPS 208 A1:
EN 301 489-1 V2.2.3:2019 • EN 301 489-17 V3.3.1:2024
• EN 300 328 V2.2.2:2019 • EN 50663:2017**

This declaration of conformity is issued under the sole responsibility of the manufacturer:



Grizzly Tools GmbH & Co. KG
Stockstädter Str. 20
63762 Großostheim
GERMANY
28.12.2025

Christian Frank
Authorised representative of document-
ation

Translation of the original EU declaration of conformity

Product: **Cordless Circular Saw**

Model: **PPHKA 40-Li B2**

Serial number: 000001-035300

The object of the declaration described above is in conformity with the relevant Union harmonisation legislation:

**2006/42/EC • 2014/30/EU • 2011/65/EU & (EU) 2015/863
Product with battery Smart PAPS 204 A1/
Smart PAPS 208 A1: 2014/53/EU (instead of 2014/30/EU)**

The object of the declaration described above is in conformity with Directive 2011/65/EU of the European Parliament and of the Council of 8 June 2011 on the restriction of the use of certain hazardous substances in electrical and electronic equipment.

To ensure conformity, the following harmonised standards and national standards and regulations have been applied:

**EN 62841-1:2015/A11:2022 • EN 62841-2-5:2014 • EN 847-1:2017
EN IEC 55014-1:2021 • EN IEC 55014-2:2021 • EN IEC 63000:2018
EN 62471:2008 • IEC 62471:2006 (First Edition)
Product with battery Smart PAPS 204 A1/Smart PAPS 208 A1:
EN 301 489-1 V2.2.3:2019 • EN 301 489-17 V3.3.1:2024
• EN 300 328 V2.2.2:2019 • EN 50663:2017**

This declaration of conformity is issued under the sole responsibility of the manufacturer:



Grizzly Tools GmbH & Co. KG
Stockstädter Str. 20
63762 Großostheim
GERMANY
28.12.2025

Christian Frank
Authorised representative of documentation

Sommaire

Introduction.....	37
Utilisation conforme.....	37
Matériel livré/Accessoires.....	38
Aperçu.....	38
Description fonctionnelle.....	38
Caractéristiques techniques.....	38
Consignes de sécurité.....	39
Signification des consignes de sécurité.....	39
Pictogrammes et symboles.....	40
Avertissements de sécurité généraux pour l'outil électrique.....	40
Consignes de sécurité pour les scies circulaires.....	43
Risques résiduels.....	44
Préparation.....	45
Éléments de commande.....	45
Monter et démonter la lame de scie.....	45
Utiliser la butée parallèle.....	46
Vérifier le fonctionnement du capot de protection.....	46
Régler la profondeur de coupe.....	46
Coupes diagonales.....	46
Système d'aspiration externe.....	47
Contrôlez l'état de charge de la batterie.....	47
Recharger la batterie.....	47
Fonctionnement.....	47
Insérer et retirer la batterie.....	47
Consignes relatives au sciage.....	47
Présélectionner la vitesse de rotation.....	48
Mise en marche et arrêt.....	48
Indicateur de sollicitation.....	49
Transport.....	49
Nettoyage, entretien et stockage.....	49
Nettoyage.....	49
Maintenance.....	49
Entretien des lames de scie circulaire.....	49
Stockage.....	49
Recyclage/protection de l'environnement.....	50
Recycler les batteries de manière écologique.....	50
Service.....	51
Garantie.....	51
Garantie (France).....	52
Service de réparation.....	54

Service-Center.....	54
Importateur.....	54

Pièces de rechange et accessoires..... 54

Traduction de la déclaration UE de conformité originale.....55

Vue éclatée..... 123

Introduction

Nous vous félicitons pour l'achat de votre nouvelle scie circulaire sans fil (ci-après dénommé appareil ou outil électrique).

Vous avez ainsi opté pour un produit de grande qualité. La qualité de cet appareil a été contrôlée au cours de la production, et il a été soumis à un contrôle final. Le bon fonctionnement de votre appareil est ainsi garanti.



Le mode d'emploi fait partie intégrante de cet appareil. Il contient des informations importantes sur la sécurité, l'utilisation et le recyclage. Lisez attentivement le mode d'emploi. Familiarisez-vous avec les éléments de commande et l'utilisation correcte de l'appareil. Utilisez l'appareil uniquement de la façon décrite et pour les domaines d'applications indiqués. Veillez à bien conserver le mode d'emploi et à remettre l'ensemble des documents en cas de cession de l'appareil à des tierces personnes.

Utilisation conforme

Cet appareil est exclusivement destiné aux utilisations suivantes :

- Sciage de plastique, bois et matériaux de construction légers sur un support fixe
- Sciage de coupes droites, ainsi que de coupes d'onglet (uniquement bois et plastique) jusqu'à 45°
- Utilisation uniquement dans des endroits secs.

Respectez les consignes relatives aux types de lames.

Toute autre utilisation qui n'est pas explicitement préconisée dans ce mode d'emploi peut constituer un sérieux danger pour l'utilisateur et entraîner des dommages à l'appareil. L'opérateur ou l'utilisateur de l'appareil est responsable des accidents ou des dommages causés aux autres per-

sonnes ou à leurs biens. L'appareil est destiné à être utilisé dans le domaine du bricolage. Il n'a pas été conçu pour une utilisation professionnelle constante. Une utilisation commerciale annule la garantie. Le fabricant ne peut être tenu pour responsable des dommages causés par une utilisation inappropriée ou par une manipulation incorrecte.

Matériel livré/Accessoires

Déballiez l'appareil et vérifiez le matériel livré. Éliminez correctement les matériaux d'emballage.

- Scie circulaire sans fil
- 1 lame de scie (prémontée)
- 1 Clé six pans (rangé sur l'appareil)
- Réducteur
- Butée parallèle
- Mallette de rangement
- Traduction de la notice originale

Batterie et chargeur non fournis.

Aperçu

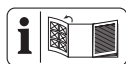

Vous trouverez les représentations de l'appareil sur le volet rabattable avant et arrière.

- 1 Verrouillage d'enclenchement
- 2 Interrupteur Marche/Arrêt
- 3 Poignée
- 4 Repère de lecture (Profondeur de coupe)
- 5 Échelle (Profondeur de coupe)
- 6 Clé six pans
- 7 Levier (Profondeur de coupe)
- 8 Plaque de base
- 9 Vis de réglage
- 10 Logement (Butée parallèle)
- 11 Vis de blocage (Butée parallèle)
- 12 Repère de lecture (Angle de coupe)
- 13 Échelle (Angle de coupe)
- 14 Vis de blocage (Angle de coupe)
- 15 Blocage de broche
- 16 Poignée auxiliaire
- 17 Réducteur
- 18 Butée parallèle
- 19 Échelle (Butée parallèle)
- 20 Mallette de rangement
- 21 Capot de protection

- 22 lame de scie
- 23 Flasque de serrage
- 24 Vis de serrage
- 25 Levier de recul
- 26 Vis de blocage (Angle de coupe)
- 27 Flèche du sens de rotation
- 28 Support batterie
- 29 Éjecteur de copeaux
- 30 Indicateur de charge sur l'appareil
- 31 Voyant ECO
- 32 Touche de vitesse de rotation
- 33 Voyant de surcharge
- 34 Touche (Indicateur de charge sur l'appareil)
- 35 Chargeur
- 36 Déverrouillage de batterie
- 37 Batterie
- 38 Indicateur de charge
- 39 Touche (Indicateur de charge)
- 40 Rainure
- 41 Bouton de réglage

(Fig. A)

- 42 Bride support

(Fig. C)

- 43 Encoche de guidage (0°; 45°)
- 44 Lampe de travail LED

Description fonctionnelle

Dans une scie circulaire, une lame de scie de forme circulaire coupe par mouvement de rotation. La profondeur et l'angle de coupe sont réglables.

Pour savoir quelles fonctions remplissent les éléments de commande, veuillez vous reporter aux descriptions suivantes.

Caractéristiques techniques

Scie circulaire sans fil PPHKSA 40-Li B2
 Tension assignée U 40 V (2x20 V) =
 Poids (sans batteries) $\approx 4,0$ kg
 Vitesse à vide n_0 6000 min⁻¹
 Profondeur de coupe
 – 0° 62,5 mm
 – 45° 46,8 mm
 – 48° 44,1 mm
 Coupe diagonale 0°–48°

- Température ≤50 °C
- Procédure de charge 4–40 °C
- Fonctionnement 4–50 °C
- Stockage 15–25 °C
- Batterie PARKSIDE Performance Smart
Smart PAPS 204 A1/Smart PAPS 208 A1
- bande de fréquences 2400–2483,5 MHz
- puissance émise ≤ 20 dBm
- Niveau de pression acoustique (L_{pA})
..... 91,7 dB; K_{pA} =3 dB
- Niveau de puissance acoustique (L_{WA})
– mesuré 99,7 dB; K_{WA} =3 dB
- Vibration (a_h)
- Poignée 0,895 m/s²; K =1,5 m/s²
- Poignée auxiliaire ... 0,877 m/s²; K =1,5 m/s²

Lame de scie PSB 24 Z

- Fabriqué en conformité avec EN 847-1:2017
- Cercle de coupe Ø 190 mm
- Largeur de coupe 1,45 mm
- Épaisseur du corps de lame 1,0 mm
- Perçage Ø 30 mm
- Vitesse de rotation maximale 8040 min⁻¹
- Nombre de dents 24
- La lame de scie convient aux matériaux
suivants : bois

Les valeurs sonores et de vibration ont été déterminées selon les normes et réglementations citées dans la déclaration de conformité.

La valeur totale de vibrations et la valeur d'émissions sonores indiquées ont été calculées selon une méthode d'essai standardisée et peuvent être utilisées comme moyen de comparaison entre un outil électrique et un autre. La valeur totale de vibrations et la valeur d'émissions sonores indiquées peuvent également être utilisées pour une évaluation préliminaire de la pollution sonore.

⚠ AVERTISSEMENT ! Les émissions de vibrations et les émissions sonores pendant l'utilisation réelle de l'outil électrique peuvent différer des valeurs indiquées, en fonction de la manière dont l'outil électrique est utilisé. Essayez de maintenir aussi faible que possible la contrainte que constituent les vibrations. Mesures à titre d'exemple pour réduire la contrainte que constituent les vibrations : limiter le temps de travail. Il faut à ce titre tenir compte de toutes les parties du cycle d'exploitation (par exemple les temps au cours desquels l'outil électrique est éteint,

et ceux au cours desquels il est certes allumé, mais fonctionne hors charge).

X 20 V TEAM

L'appareil fait partie de la gamme **X 20 V TEAM** et peut être utilisé avec les batteries de la gamme **X 20 V TEAM**. Les batteries de la gamme **X 20 V TEAM** doivent être chargées uniquement avec des chargeurs appartenant à la gamme **X 20 V TEAM**.

Nous vous recommandons de faire fonctionner cet appareil exclusivement avec les batteries suivantes : PAP 20 B1, PAP 20 B3, Smart PAPS 204 A1, Smart PAPS 208 A1. L'utilisation de l'appareil avec les batteries suivantes est interdite : Smart PAPS 2012 A1. Nous vous recommandons de recharger ces batteries avec les chargeurs suivants : PLG 20 A3, PLG 20 A4, PLG 20 C1, PLG 20 C2, PLG 20 C3, PLG 201 A1, PDSL20 A1, PDSL20 B1, PDSL20 B2, Smart PLGS 2012 A1. Caractéristiques techniques de la batterie et du chargeur : voir notice séparée.

Consignes de sécurité

Cette section couvre les consignes de sécurité de base relatives à l'utilisation de l'appareil.

⚠ AVERTISSEMENT ! Dommages corporels et dégâts matériels liés à une manipulation inadaptée de la batterie. Respectez les consignes de sécurité et informations relatives au chargement et à l'utilisation correcte qui sont indiquées dans le mode d'emploi de votre batterie et chargeur de la gamme **X 20 V TEAM**. Vous trouverez une description détaillée du processus de charge et de plus amples informations dans ce mode d'emploi séparé.

Signification des consignes de sécurité

⚠ DANGER ! Si vous ne suivez pas cette consigne de sécurité, un accident se produira. Cela entraînera des blessures graves, voire la mort.







⚠ AVERTISSEMENT ! Si vous ne suivez pas cette consigne de sécurité, un accident peut se produire. Cela peut entraîner des blessures graves, voire la mort.

▲ PRUDENCE ! Si vous ne suivez pas cette consigne de sécurité, un accident se produira. Cela peut entraîner des blessures physiques mineures ou modérées.

REMARQUE ! Si vous ne suivez pas cette consigne de sécurité, un accident se produira. Cela peut entraîner des dommages matériels.

Pictogrammes et symboles

Pictogrammes sur l'appareil

-  Lire le mode d'emploi
-  Dimensions pour lame de scie adaptée
-  Profondeur de coupe 0°
-  Profondeur de coupe 45°
-  Profondeur de coupe 48°
-  Sens de rotation
-  Les appareils électriques ne doivent pas être jetés avec les déchets ménagers.

 Indicateur de charge



 Touche de vitesse de rotation

 Voyant ECO

 Voyant de surcharge

 Voyant (niveau)

Symboles de la lame de scie

-  Lire le mode d'emploi
-  Utiliser une protection auditive
-  Utiliser une protection oculaire

 Utiliser un masque

 Ne pas utiliser de lames de scie endommagées.

 Sens de rotation

 Utiliser des gants de protection

 Convient pour scie circulaire à main

 bois

Pictogrammes dans la notice d'utilisation

 Utiliser des gants de protection

Avertissements de sécurité généraux pour l'outil électrique

▲ AVERTISSEMENT ! Lire tous les avertissements de sécurité, les instructions, les illustrations et les spécifications fournis avec cet outil électrique. Ne pas suivre les instructions énumérées ci-dessous peut provoquer un choc électrique, un incendie et/ou une blessure sérieuse. **Conserver tous les avertissements et toutes les instructions pour pouvoir s'y reporter ultérieurement.**

Le terme « outil électrique » dans les avertissements fait référence à votre outil électrique alimenté par le secteur (avec cordon d'alimentation) ou votre outil électrique fonctionnant sur batterie (sans cordon d'alimentation).

1. **SECURITE DE LA ZONE DE TRAVAIL**
 - a) **Conserver la zone de travail propre et bien éclairée.** Les zones en désordre ou sombres sont propices aux accidents.
 - b) **Ne pas faire fonctionner les outils électriques en atmosphère explosive, par exemple en présence de liquides inflammables, de gaz ou de poussières.** Les outils électriques produisent des étincelles qui peuvent enflammer les poussières ou les fumées.

- c) **Maintenir les enfants et les personnes présentes à l'écart pendant l'utilisation de l'outil électrique.** Les distractions peuvent vous faire perdre le contrôle de l'outil.
2. **SECURITE ELECTRIQUE**
- a) **Il faut que les fiches de l'outil électrique soient adaptées au socle. Ne jamais modifier la fiche de quelque façon que ce soit. Ne pas utiliser d'adaptateurs avec des outils électriques à branchement de terre.** Des fiches non modifiées et des socles adaptés réduisent le risque de choc électrique.
- b) **Éviter tout contact du corps avec des surfaces reliées à la terre telles que les tuyaux, les radiateurs, les cuisinières et les réfrigérateurs.** Il existe un risque accru de choc électrique si votre corps est relié à la terre.
- c) **Ne pas exposer les outils électriques à la pluie ou à des conditions humides.** La pénétration d'eau à l'intérieur d'un outil électrique augmente le risque de choc électrique.
- d) **Ne pas maltraiter le cordon. Ne jamais utiliser le cordon pour porter, tirer ou débrancher l'outil électrique. Maintenir le cordon à l'écart de la chaleur, du lubrifiant, des arêtes vives ou des parties en mouvement.** Des cordons endommagés ou emmêlés augmentent le risque de choc électrique.
- e) **Lorsqu'on utilise un outil électrique à l'extérieur, utiliser un prolongateur adapté à l'utilisation extérieure.** L'utilisation d'un cordon adapté à l'utilisation extérieure réduit le risque de choc électrique.
- f) **Si l'usage d'un outil électrique dans un emplacement humide est inévitable, utiliser une alimentation protégée par un dispositif à courant différentiel résiduel (RCD).** L'usage d'un RCD réduit le risque de choc électrique.
3. **SECURITE DES PERSONNES**
- a) **Rester vigilant, regarder ce que vous êtes en train de faire et faire preuve de bon sens dans votre utilisation de l'outil électrique. Ne pas utiliser un outil électrique lorsque vous êtes fatigué ou sous l'emprise de drogues, de l'alcool ou de médicaments.** Un moment d'inattention en cours d'utilisation d'un outil électrique peut entraîner des blessures graves.
- b) **Utiliser un équipement de protection individuelle. Toujours porter une protection pour les yeux.** Les équipements de protection individuelle tels que les masques contre les poussières, les chaussures de sécurité antidérapantes, les casques ou les protections auditives utilisés pour les conditions appropriées réduisent les blessures.
- c) **Éviter tout démarrage intempestif. S'assurer que l'interrupteur est en position arrêt avant de brancher l'outil au secteur et/ou au bloc de batteries, de le ramasser ou de le porter.** Porter les outils électriques en ayant le doigt sur l'interrupteur ou brancher des outils électriques dont l'interrupteur est en position marche est source d'accidents.
- d) **Retirer toute clé de réglage avant de mettre l'outil électrique en marche.** Une clé laissée fixée sur une partie tournante de l'outil électrique peut donner lieu à des blessures.
- e) **Ne pas se précipiter. Garder une position et un équilibre adaptés à tout moment.** Cela permet un meilleur contrôle de l'outil électrique dans des situations inattendues.
- f) **S'habiller de manière adaptée. Ne pas porter de vêtements amples ou de bijoux. Garder les cheveux et les vêtements à distance des parties en mouvement.** Des vêtements amples, des bijoux ou les cheveux longs peuvent être pris dans des parties en mouvement.
- g) **Si des dispositifs sont fournis pour le raccordement d'équipements pour l'extraction et la récupération des poussières, s'assurer qu'ils sont connectés et correctement utilisés.** Utiliser des collecteurs de poussière peut réduire les risques dus aux poussières.
- h) **Rester vigilant et ne pas négliger les principes de sécurité de l'outil sous prétexte que vous avez l'habitude de l'utiliser.** Une fraction de seconde d'inattention peut provoquer une blessure grave.

4. UTILISATION ET ENTRETIEN DE L'OUTIL ELECTRIQUE

- a) **Ne pas forcer l'outil électrique. Utiliser l'outil électrique adapté à votre application.** L'outil électrique adapté réalise mieux le travail et de manière plus sûre au régime pour lequel il a été construit.
- b) **Ne pas utiliser l'outil électrique si l'interrupteur ne permet pas de passer de l'état de marche à arrêt et inversement.** Tout outil électrique qui ne peut pas être commandé par l'interrupteur est dangereux et il faut le réparer.
- c) **Débrancher la fiche de la source d'alimentation et/ou enlever le bloc de batteries, s'il est amovible, avant tout réglage, changement d'accessoires ou avant de ranger l'outil électrique.** De telles mesures de sécurité préventives réduisent le risque de démarrage accidentel de l'outil électrique.
- d) **Conserver les outils électriques à l'arrêt hors de la portée des enfants et ne pas permettre à des personnes ne connaissant pas l'outil électrique ou les présentes instructions de le faire fonctionner.** Les outils électriques sont dangereux entre les mains d'utilisateurs novices.
- e) **Observer la maintenance des outils électriques et des accessoires. Vérifier qu'il n'y a pas de mauvais alignement ou de blocage des parties mobiles, des pièces cassées ou toute autre condition pouvant affecter le fonctionnement de l'outil électrique. En cas de dommages, faire réparer l'outil électrique avant de l'utiliser.** De nombreux accidents sont dus à des outils électriques mal entretenus.
- f) **Garder affûtés et propres les outils permettant de couper.** Des outils destinés à couper correctement entretenus avec des pièces coupantes tranchantes sont moins susceptibles de bloquer et sont plus faciles à contrôler.
- g) **Utiliser l'outil électrique, les accessoires et les lames etc., conformément à ces instructions, en tenant compte des conditions de travail et du travail à réaliser.** L'utilisation de l'outil électrique pour des opérations différentes de celles prévues peut donner lieu à des situations dangereuses.

- h) **Il faut que les poignées et les surfaces de préhension restent sèches, propres et dépourvues d'huiles et de graisses.** Des poignées et des surfaces de préhension glissantes rendent impossibles la manipulation et le contrôle en toute sécurité de l'outil dans les situations inattendues.
- #### 5. UTILISATION DES OUTILS FONCTIONNANT SUR BATTERIES ET PRECAUTIONS D'EMPLOI
- a) **Ne recharger qu'avec le chargeur spécifique par le fabricant.** Un chargeur qui est adapté à un type de bloc de batteries peut créer un risque de feu lorsqu'il est utilisé avec un autre type de bloc de batteries.
 - b) **N'utiliser les outils électriques qu'avec des blocs de batteries spécifiquement désignés.** L'utilisation de tout autre bloc de batteries peut créer un risque de blessure et de feu.
 - c) **Lorsqu'un bloc de batteries n'est pas utilisé, le maintenir à l'écart de tout autre objet métallique, par exemple trombones, pièces de monnaie, clés, clous, vis ou autres objets de petite taille qui peuvent donner lieu à une connexion d'une borne à une autre.** Le court-circuitage des bornes d'une batterie entre elles peut causer des brûlures ou un feu.
 - d) **Dans de mauvaises conditions, du liquide peut être éjecté de la batterie; éviter tout contact. En cas de contact accidentel, nettoyer à l'eau. Si le liquide entre en contact avec les yeux, rechercher en plus une aide médicale.** Le liquide éjecté des batteries peut causer des irritations ou des brûlures.
 - e) **Ne pas utiliser un bloc de batteries ou un outil fonctionnant sur batteries qui a été endommagé ou modifié.** Les batteries endommagées ou modifiées peuvent avoir un comportement imprévisible provoquant un feu, une explosion ou un risque de blessure.
 - f) **Ne pas exposer un bloc de batteries ou un outil fonctionnant sur batteries au feu ou à une température excessive.** Une exposition au feu ou à une température supérieure à 130 °C peut provoquer une explosion.

- g) **Suivre toutes les instructions de charge et ne pas charger le bloc de batteries ou l'outil fonctionnant sur batteries hors de la plage de températures spécifiée dans les instructions.** Un chargement incorrect ou à des températures hors de la plage spécifiée de températures peut endommager la batterie et augmenter le risque de feu.
6. **MAINTENANCE ET ENTRETIEN**
- a) **Faire entretenir l'outil électrique par un réparateur qualifié utilisant uniquement des pièces de rechange identiques.** Cela assure le maintien de la sécurité de l'outil électrique.
- b) **Ne jamais effectuer d'opération d'entretien sur des blocs de batteries endommagés.** Il convient que l'entretien des blocs de batteries ne soit effectué que par le fabricant ou les fournisseurs de service autorisés.

Consignes de sécurité pour les scies circulaires

Procédures de coupe

- **▲ DANGER ! N'approchez pas les mains de la zone de coupe et de la lame. Gardez l'autre main sur la poignée auxiliaire ou le carter du moteur.** Si les deux mains tiennent la scie, elles ne peuvent pas être coupées par la lame.
- **Ne passez pas la main sous la pièce à usiner.** Le dispositif de protection ne peut pas vous protéger de la lame en dessous de la pièce à usiner.
- **Réglez la profondeur de coupe en fonction de l'épaisseur de la pièce à usiner.** Moins d'une dent complète des dents de la lame doit être visible sous la pièce à usiner.
- **Ne tenez jamais la pièce à usiner dans vos mains ou en travers de votre jambe pendant que vous coupez. Fixez la pièce à usiner sur une plateforme stable.** Il est important de soutenir correctement la pièce à usiner afin de minimiser l'exposition du corps, le coincement de la lame ou la perte de contrôle.
- **Tenir l'outil électrique par les surfaces de préhension isolées, au cours des opérations pendant lesquelles l'accessoire de coupe peut être en contact avec un câblage caché.** Un accessoire de coupe en contact avec un

fil « sous tension » peut mettre « sous tension » les parties métalliques exposées de l'outil électrique et provoquer un choc électrique chez l'opérateur.

- **Pour le sciage longitudinal, utilisez toujours un guide de sciage ou un guide de bord droit.** Cela améliore la précision de la coupe et réduit le risque de coincement de la lame.
- **Utilisez toujours des lames dont la taille et la forme des trous de l'arbre sont correctes (diamant ou rond).** Les lames qui ne correspondent pas au matériel de montage de la scie se décentreront, ce qui entraînera une perte de contrôle.
- **N'utilisez jamais de rondelles de lame ou de boulons endommagés ou incorrects.** Les rondelles de lame et le boulon ont été spécialement conçus pour votre scie, pour une performance et une sécurité d'utilisation optimales.

Rebond et avertissements liés

Le rebond est une réaction soudaine à une lame de scie pincée, bloquée ou mal alignée, provoquant le soulèvement incontrôlé de la scie et sa sortie de la pièce à usiner en direction de l'opérateur.

Lorsque la lame est pincée ou bloquée par la fermeture de l'entaille, la lame se bloque et la réaction du moteur ramène rapidement l'unité en direction de l'opérateur.

Si la lame est tordue ou mal alignée dans la coupe, les dents du bord arrière de la lame peuvent s'enfoncer dans la surface supérieure du bois, provoquant la sortie de la lame de l'entaille et son retour en direction de l'opérateur.

Le rebond est le résultat d'une mauvaise utilisation de l'outil électrique et/ou de procédures ou conditions d'utilisation incorrectes et peut être évité en prenant les précautions adéquates indiquées ci-dessous.

- **Maintenez fermement les deux mains sur la scie et positionnez vos bras de manière à pouvoir résister aux effets de rebond. Placez votre corps de part et d'autre de la lame, mais pas dans l'axe de celle-ci.** Le rebond peut faire sauter la scie en arrière, mais les forces de rebond peuvent être contrôlées par l'opérateur s'il prend les précautions nécessaires.
- **Lorsque la lame se bloque, ou lorsque vous interrompez une coupe pour**

quelque raison que ce soit, relâchez la gâchette et maintenez la scie immobile dans le matériau jusqu'à ce que la lame s'arrête complètement. N'essayez jamais de retirer la scie de la pièce ou de tirer la scie vers l'arrière lorsque la lame est en mouvement, sous peine de provoquer un rebond. Cherchez la cause du blocage de la lame et prenez des mesures correctives pour y remédier.

- **Lors du redémarrage d'une scie dans la pièce à usiner, centrez la lame de scie dans l'entaille de sorte que les dents de la scie ne soient pas engagées dans le matériau.** Si une lame de scie se bloque, elle risque de remonter ou de rebondir sur la pièce à usiner lors du redémarrage de la scie.
- **Soutenez les panneaux de grande taille pour minimiser le risque de pincement et de rebond de la lame.** Les grands panneaux ont tendance à s'affaisser sous leur propre poids. Des supports doivent être placés sous le panneau des deux côtés, près de la ligne de coupe et près du bord du panneau.
- **N'utilisez pas de lames émoussées ou endommagées.** Les lames non affûtées ou mal réglées produisent une entaille étroite qui entraîne une friction excessive, un blocage de la lame et un rebond.
- **Les leviers de verrouillage du réglage de la profondeur de la lame et du biseau doivent être bien serrés avant d'effectuer la coupe.** Si le réglage de la lame se déplace pendant la coupe, cela peut entraîner un blocage et un rebond.
- **Faites très attention lorsque vous sciez dans des murs existants ou que vous procédez à des découpes à l'aveugle.** La lame en saillie peut couper des objets susceptibles de provoquer un rebond.

Fonction de protection inférieure

- **Vérifier la bonne fermeture de la protection inférieure avant chaque utilisation. N'utilisez pas la scie si la protection inférieure ne se déplace pas librement et ne se ferme pas instantanément. Évitez de bloquer ou d'attacher la protection inférieure en position ouverte.** Si la scie tombe accidentellement, la protection inférieure peut être pliée. Relevez la protection inférieure à l'aide de la poignée d'escamotage et assurez-vous

qu'elle se déplace librement et qu'elle ne touche pas la lame ou toute autre pièce, sous tous les angles et à toutes les profondeurs de coupe.

- **Vérifiez le fonctionnement du ressort de la protection inférieure. Si la protection et le ressort ne fonctionnent pas correctement, ils doivent être réparés avant d'être utilisés.** La protection inférieure peut fonctionner lentement en raison de pièces endommagées, de dépôts de caoutchouc ou d'une accumulation de débris.
- **La protection inférieure ne peut être rétractée manuellement que pour les coupes spéciales telles que les « coupes en plongée » et les « coupes composées ». Relevez la protection inférieure à l'aide de la poignée d'escamotage et dès que la lame pénètre dans le matériau, la protection inférieure doit être relâchée.** Pour tous les autres travaux de sciage, la protection inférieure doit fonctionner automatiquement.
- **Assurez-vous toujours que la protection inférieure recouvre la lame avant de poser la scie sur un établi ou sur le sol.** Une lame en roue libre non protégée fera reculer la scie, qui coupera tout ce qui se trouve sur son chemin. Faites attention au temps nécessaire pour que la lame s'arrête après que l'interrupteur de charge a été relâché.

Autres consignes de sécurité

- **Évitez la surchauffe des pointes des dents.**
- **Évitez de faire fondre le plastique lors de son sciage.**
- **Respectez la profondeur de coupe maximale. (voir caractéristiques techniques)**
- **Portez un masque anti-poussière pendant le sciage.**
- **Portez toujours une protection auditive !**
- **Utilisez uniquement des accessoires recommandés par PARKSIDE.** Des accessoires inadaptés peuvent provoquer une électrocution ou un incendie.

Risques résiduels

Même si cet appareil est utilisé d'une manière conforme, il reste toujours des risques

résiduels. Les risques suivants peuvent exister dans le cadre de la construction et l'exécution de cet appareil :

- Blessures aux yeux, si aucune protection oculaire appropriée n'est portée.
- Dégâts auditifs, si aucune protection auditive appropriée n'est portée.
- Dommages à la santé, résultants des oscillations main-bras, lorsque l'appareil est utilisé trop longtemps ou qu'il n'est pas utilisé ou entretenu correctement.
- Blessures par coupure

⚠ AVERTISSEMENT ! Risque lié au champ électromagnétique généré pendant le fonctionnement de l'appareil. Le champ peut dans certaines circonstances nuire aux implants médicaux actifs ou passifs. Pour réduire les risques de blessures graves voire mortelles, nous recommandons aux personnes porteuses d'implants médicaux de consulter leur médecin, ainsi que le fabricant de leur implant médical avant d'utiliser l'appareil.

Préparation

⚠ AVERTISSEMENT ! Risque de blessures lié au démarrage involontaire de l'appareil. Insérez la batterie dans l'appareil uniquement lorsque celui-ci est entièrement prêt à être utilisé.

Éléments de commande

Avant la première mise en service de l'appareil, familiarisez-vous avec les éléments de commande.

- **Verrouillage d'enclenchement (1)**
 - Bloque l'interrupteur Marche/Arrêt pour éviter tout actionnement involontaire.
 - Déverrouillage : appuyer
- **Interrupteur Marche/Arrêt (2)**
 - Mise en marche : appuyer
 - Arrêt : relâcher
- **Touche de vitesse de rotation (32)**
 - Commuter sur la vitesse
 - 1 \triangle vitesse minimale
 - 6 \triangle vitesse maximale
- **Encoche de guidage (43)**
 - Aide à maintenir l'appareil droit.
 - N'existe que pour les angles de coupe suivants : 0°, 45°

Monter et démonter la lame de scie



⚠ PRUDENCE ! Risque de blessures lié au contact avec la lame de scie. Portez des gants de protection lorsque vous manipulez la lame de scie.

Conditions préalables

- N'utilisez jamais de meule. La vitesse de rotation et les dispositifs de sécurité d'une scie circulaire ne sont pas adaptés aux meules.
- Choisissez une lame de scie appropriée en fonction du matériau à scier.
- Les lames de scie prévues pour la découpe de bois ou de matériaux similaires doivent répondre à la norme EN 847-1.
- N'utilisez que des lames de scie d'un diamètre correspondant aux inscriptions sur la scie.
- Utilisez uniquement des lames de scie d'un diamètre maximal : 190 mm
- Utilisez exclusivement des lames de scie avec un marquage de vitesse de rotation correspondant à la vitesse de rotation indiquée sur l'outil ou supérieure.
- Marquage de la vitesse de rotation minimale de la lame de scie : 6000 min⁻¹
- La lame de scie ne présente pas de fissures visibles. Mettre au rebut les lames de scie circulaire présentant des fissures. Il est interdit de les réparer.
- Les surfaces de serrage doivent être exemptes de toute salissure, graisse, huile et eau.
- Pour régler le diamètre de l'alésage des lames de la scie circulaire au diamètre de la broche de la machine, seules des bagues fixes, p. ex. des bagues encastrees ou maintenues par liaison adhésive doivent être utilisées. L'utilisation de bagues détachées n'est pas autorisée.

Outils nécessaires

- Clé six pans (6)

Procédure

1. Retirez les batteries de l'appareil.
2. Réglez la profondeur de coupe de sorte que la vis de blocage vienne buter contre le haut de l'échelle.
3. Appuyez sur le blocage de broche (15) et maintenez-le enfoncé.

- Desserrez la vis de serrage (24) avec la clé six pans (6). Vous pouvez relâcher le blocage de broche (15).
- Faites pivoter le capot de protection vers l'arrière à l'aide du levier de recul (25) et maintenez le capot de protection dans cette position.
- Démontage** : retirez la flasque de serrage et la lame de scie de la bride support (42).
Montage : placez la lame de scie sur la bride support (42).
Le sens de marche de la lame de scie doit correspondre à la flèche du sens de rotation (27).
- Faites pivoter le capot de protection en arrière en position de protection.
- Placez la flasque de serrage (23).
Le côté lisse de la flasque de serrage doit être visible.
- Appuyez sur le blocage de broche (15) et maintenez-le enfoncé.
- Vissez fermement la vis de serrage (24) avec la clé six pans (6). Vous pouvez relâcher le blocage de broche (15).
Une prolongation de la clé ou le serrage à coups de marteau est interdit.

Utiliser la butée parallèle

La butée parallèle peut être montée sur les deux côtés de l'appareil. Elle doit au moins passer par le logement avec vis de blocage.

Monter la butée parallèle (Fig. C)

- Dévissez éventuellement la vis de blocage (11).
- Glissez la butée parallèle (18) dans le logement (10) avec vis de blocage (11).
- Vissez solidement la vis de blocage (11).

Démonter la butée parallèle (Fig. C)

- Desserrez la vis de blocage (11).
- Retirez la butée parallèle (18) hors des logements (10).

Régler la butée parallèle (Fig. C)

- Desserrez la vis de blocage (11).
- Réglez la largeur de coupe à l'aide des encoches de guidage (43).
Pour les distances plus importantes, la butée parallèle est uniquement maintenue par le logement avec vis de blocage.
- Vissez solidement la vis de blocage (11).
- Faites une coupe d'essai, contrôlez la largeur de coupe et corrigez si nécessaire la position de la butée parallèle (18).

Vérifier le fonctionnement du capot de protection

Remarques

- Si le capot de protection est défectueux, ne mettez pas l'appareil en service et contactez notre centre de SAV.
- ▲ PRUDENCE !** Le capot de protection (21) ne doit pas se coincer. En relâchant le levier de recul (25), le capot de protection (21) doit revenir automatiquement en position de départ.

Procédure

- Tirez le levier de recul (25) du capot de protection (21) jusqu'en butée.

Régler la profondeur de coupe

Remarques

- Vous pouvez régler la profondeur de coupe en continu : 0 mm–62,5 mm
- Réglez la profondeur de coupe à 3 mm env. de plus que l'épaisseur du matériau. Vous obtenez ainsi une coupe nette.
- L'échelle de réglage de l'angle de coupe n'est valable que pour les coupes verticales (0°). Pour d'autres angles de coupe, augmentez la profondeur de coupe en conséquence.

Procédure

- Retirez les batteries de l'appareil.
- Desserrez le levier de blocage (7) de la profondeur de coupe.
- Réglez la profondeur de coupe souhaitée sur l'échelle (5). Le bord supérieur du repère de lecture (4) affiche la valeur réglée.
- Poussez à fond le levier de blocage (7).

Coupes diagonales

Remarques

- Vous pouvez régler l'angle de coupe en continu :
0°–48°
- Il n'y a pas d'encoches de guidage pour les angles compris entre 0° et 45°.
- Plus l'angle de coupe est grand, plus la profondeur de coupe maximale est faible.

Procédure

- Retirez les batteries de l'appareil.
- Desserrez la vis de blocage (14, 26) du réglage de l'angle de coupe.
- Réglez l'angle de coupe souhaité sur l'échelle (13). Le bord supérieur du repère de lecture (12) affiche la valeur réglée.

4. Vissez solidement la vis de blocage (14, 26).

REMARQUE ! Tournez le bouton de réglage (41), pour faire varier la butée de l'angle de coupe entre 45° et 48°.

Système d'aspiration externe

▲ PRUDENCE ! Danger pour la santé dû à la poussière. La poussière de bois dur peut provoquer le cancer. Raccordez l'appareil à un dispositif d'aspiration de classe M approprié.

Raccorder le système d'aspiration externe (Fig. B)

1. Raccordez un système d'aspiration (non fourni) adapté à l'éjecteur de copeaux (29).
2. Si le système d'aspiration externe ne s'adapte pas, utilisez en plus le réducteur (17).

Retirer le système d'aspiration externe (Fig. B)

1. Détachez le système d'aspiration de l'éjecteur de copeaux (29).
2. Retirez le réducteur (17).

Contrôlez l'état de charge de la batterie

LED	Signification
rouge, orange, vert	batterie chargée
rouge, orange	batterie partiellement chargée
rouge	la batterie doit être chargée

1. Appuyez sur la touche (39) à côté de l'indicateur de charge (38) sur la batterie (37).
Les LED de l'indicateur de charge affichent l'état de charge de la batterie.
2. Rechargez la batterie (37) lorsqu'il ne reste plus que la LED rouge allumée sur l'indicateur de charge (38).

Recharger la batterie

Voir également le mode d'emploi du chargeur.

Remarques

- Lorsqu'une batterie est chaude, laissez-la refroidir avant de la recharger.
- La batterie ne doit pas être exposée pendant une longue durée à un ensoleillement important ni à des températures ≤ 50

°C. Évitez notamment de la poser sur des radiateurs ou de la ranger dans des véhicules stationnés en plein soleil.

Procédure

1. Le cas échéant, retirez la batterie (37) de l'appareil.
2. Faites glisser la batterie dans le compartiment de charge du chargeur (35).
3. Branchez le chargeur sur une prise de courant.
4. À la fin de la charge complète, retirez le chargeur de la prise électrique.
5. Retirez la batterie du compartiment de charge.

Fonctionnement

Insérer et retirer la batterie

▲ AVERTISSEMENT ! Risque de blessures lié au démarrage involontaire de l'appareil. Insérez la batterie dans l'appareil uniquement lorsque celui-ci est entièrement prêt à être utilisé.

REMARQUE ! Risque de dommages ! Une batterie de type inadapté peut endommager l'appareil et la batterie.

Insérer les batteries

1. Glissez les deux batteries (37) le long des rails de guidage dans les supports de batterie (28).
Les batteries se bloquent avec un déclic.

Retirer les batteries

1. Appuyez sur le déverrouillage de la batterie (36) situé sur la batterie et maintenez-le enfoncé (37).
2. Retirez les batteries du support de batterie (28).

Consignes relatives au sciage

- Ne pas dépasser la vitesse de rotation maximale indiquée sur l'outil. Si elle est indiquée, respecter la plage de vitesse de rotation.
- Les travaux d'entretien ou les modifications apportées aux lames de scie circulaire doivent être réalisés uniquement par une personne qualifiée, à savoir une personne disposant d'une formation professionnelle et expérimentée qui connaît les exigences en matière de construction et de conception et qui est familiarisée avec les niveaux de sécurité requis.

Sciage (sans rail de guidage)

Sciage à angle droit

1. Maintenez l'appareil à deux mains, l'une sur la poignée (3) et l'autre sur la poignée auxiliaire (16).
2. Mettez l'appareil en marche (voir *Mise en marche et arrêt*, p. 48).
3. Placez l'appareil avec la partie avant de la plaque de base (8) sur la pièce à usiner.
4. Sciez avec une pression moyenne vers l'avant, jamais vers l'arrière.

Coupes d'onglet jusqu'à 45°

▲ AVERTISSEMENT ! Tout mouvement latéral pendant la coupe peut entraîner un blocage de la lame de scie et donc un rebond.

1. Réglez l'angle de coupe souhaité (*Coupes diagonales*, p. 46).
2. Maintenez l'appareil à deux mains, l'une sur la poignée (3) et l'autre sur la poignée auxiliaire (16).
3. Mettez l'appareil en marche (voir *Mise en marche et arrêt*, p. 48).
4. Placez l'appareil avec la partie avant de la plaque de base (8) sur la pièce à usiner.
5. Sciez avec une pression moyenne vers l'avant, jamais vers l'arrière.

Sciage (avec rail de guidage)

REMARQUE ! Le rail de guidage n'est pas fourni, mais disponible en option (par ex. Parkside PTSZ 70 A1).

▲ AVERTISSEMENT ! Lors de la mise en marche, la lame de scie ne doit pas toucher la pièce à usiner.

Sciage à angle droit

1. Placez le rail de guidage sur la pièce à usiner, avec la lèvre en caoutchouc noir vers le bas.
2. Bloquez le rail de guidage sur la pièce à usiner.
3. Posez l'appareil avec la rainure (40) sur le rail de guidage.
4. Vissez les deux vis de réglage (9) de sorte que l'appareil glisse avec fluidité sans claquement.
5. Maintenez l'appareil à deux mains, l'une sur la poignée (3) et l'autre sur la poignée auxiliaire (16).
6. Mettez l'appareil en marche (voir *Mise en marche et arrêt*, p. 48).

7. Placez l'appareil avec la partie avant de la plaque de base (8) sur la pièce à usiner.
8. Sciez avec une pression moyenne vers l'avant, jamais vers l'arrière.

Coupes d'onglet jusqu'à 45°

1. Placez le rail de guidage sur la pièce à usiner, avec la lèvre en caoutchouc noir vers le bas.
2. Bloquez le rail de guidage sur la pièce à usiner.
3. Posez l'appareil avec la rainure (40) sur le rail de guidage.
4. Réglez l'angle de coupe souhaité (*Coupes diagonales*, p. 46).
5. Maintenez l'appareil à deux mains, l'une sur la poignée (3) et l'autre sur la poignée auxiliaire (16).
6. Mettez l'appareil en marche (voir *Mise en marche et arrêt*, p. 48).
7. Placez l'appareil avec la partie avant de la plaque de base (8) sur la pièce à usiner.
8. Sciez avec une pression moyenne vers l'avant, jamais vers l'arrière.

Présélectionner la vitesse de rotation



Avant d'allumer l'appareil, il est possible de sélectionner l'un des niveaux de vitesse ou le mode ECO à l'aide de la touche de vitesse de rotation (32).

Mise en marche et arrêt

Mise en marche

1. Insérez la batterie (37) dans l'appareil.
2. Appuyez sur le verrouillage d'enclenchement (1) et maintenez-le enfoncé.
3. Maintenez l'interrupteur Marche/Arrêt (2) enfoncé.
La lumière de travail LED (44) s'allume.
4. Attendez que l'appareil ait atteint sa vitesse de rotation maximale.

Arrêt

1. Relâcher l'interrupteur Marche/Arrêt (2). La lampe de travail LED s'éteint au bout de 10 secondes environ.
2. Retirez la lame de scie de la coupe uniquement lorsque celle-ci s'est arrêtée.

3. Si vous laissez l'appareil sans surveillance ou si vous avez terminé votre travail, retirez la batterie (37) de l'appareil.

Indicateur de sollicitation

Pendant le fonctionnement, l'indicateur de charge (38) indique la sollicitation de l'appareil.

Sollicitation	LED
faible	les LED vertes s'allument
moyenne	les LED jaunes s'allument
élevée	les LED rouges s'allument

Voyant de surcharge

Le voyant de surcharge (33) indique si l'appareil risque de subir des dommages. L'appareil s'éteint ensuite automatiquement.

Transport

Remarques

- Éteignez l'appareil.
- Assurez-vous que toutes les pièces en mouvement sont à l'arrêt complet.
- Retirez les batteries de l'appareil.
- Veillez à ce que le capot de protection (21) couvre complètement la lame de scie (22).
- Portez toujours l'appareil par la poignée (3) ou utilisez la mallette de rangement (20) fournie.

Nettoyage, entretien et stockage

▲ AVERTISSEMENT ! Risque de blessures lié au démarrage involontaire de l'appareil. Protégez-vous lors des travaux de maintenance et de nettoyage. Éteignez l'appareil et retirez la batterie (37).

Faites effectuer les travaux de réparation et de maintenance qui ne sont pas mentionnés dans cette notice par notre Centre de service après-vente. Utilisez exclusivement des pièces de rechange d'origine.

Nettoyage

▲ AVERTISSEMENT ! Électrocution ! Ne nettoyez jamais l'appareil au jet d'eau.

REMARQUE ! Risque de dommages. Les substances chimiques peuvent attaquer les pièces en plastique de l'appareil. N'utilisez aucun produit de nettoyage ou solvants.

- Maintenez propre la fente d'aération, le carter du moteur et les poignées de l'appareil. Utilisez pour cela un chiffon humide ou une brosse.
- Essayez de nettoyer les surfaces couvertes de résine avec un chiffon humidifié à l'eau tiède, bien essoré. Veillez à ce qu'aucun liquide ne pénètre à l'intérieur du boîtier ! Ou vous pouvez utiliser un détergent spécial (dissolvant de résine) ou un spray universel. Respectez les consignes de sécurité et les indications du fabricant du détergent spécial/spray universel.
- **▲ PRUDENCE !** Dommages corporels ! Nettoyez le capot de protection pour retirer les résidus de sciage accumulés, ils pourraient sinon provoquer des dysfonctionnements du système de protection. Effectuez idéalement le nettoyage avec de l'air comprimé. Utilisez pour cela une protection oculaire et respiratoire adaptée.

Nettoyage de la lame de scie circulaire

Nettoyer régulièrement les outils. Nettoyer les pièces d'outil en alliages de métaux légers, p. ex pour retirer de la résine, uniquement avec des solvants qui ne compromettent pas les propriétés mécaniques de ces matériaux.

Maintenance

L'appareil ne demande aucune maintenance.

Entretien des lames de scie circulaire

Les travaux d'entretien ou les modifications apportées aux lames de scie circulaire doivent être réalisés uniquement par une personne qualifiée, à savoir une personne disposant d'une formation professionnelle et expérimentée qui connaît les exigences en matière de construction et de conception et qui est familiarisée avec les niveaux de sécurité requis.

Stockage

Rangez toujours l'appareil et les accessoires dans un état :

- propre
- sec

- à l'abri de la poussière
- Dans la mallette de rangement fournie (20)
- hors de portée des enfants

Appareils avec batterie :

- La température de stockage de la batterie et de l'appareil est comprise entre 15 °C et 25 °C. Évitez une chaleur ou un froid extrême pendant le stockage. La batterie pourrait sinon perdre en performance ou être endommagée.
- Retirez la batterie de l'appareil avant un stockage prolongé (p. ex. hivernage) (respecter la notice d'utilisation de la batterie et du chargeur).

Recyclage/protection de l'environnement

Enlevez la batterie de l'appareil et veuillez recycler l'appareil, la batterie, les accessoires et l'emballage dans le respect de l'environnement.



Les appareils électriques ne doivent pas être jetés avec les déchets ménagers.

Le symbole de la poubelle sur roues barrée d'une croix signifie que ce produit ne doit pas être éliminé comme déchet municipal non trié à la fin de sa vie utile.

Directive 2012/19/UE sur les déchets d'équipements électriques et électroniques :

les consommateurs sont légalement tenus de recycler, dans le respect de l'environnement, les équipements électriques et électroniques arrivés en fin de vie. Cela permet de garantir une valorisation écologique et respectueuse des ressources. Suivant la transposition en droit national, vous pouvez disposer des possibilités suivantes :

- Restitution à un point de vente,
- Restitution à un point de collecte officiel,
- Renvoi au fabricant / au distributeur.

Ne sont pas concernés les accessoires qui accompagnent les appareils usagés et les moyens auxiliaires sans composants électriques.

Recycler les batteries de manière écologique



La batterie ne doit pas être jetée avec les déchets ménagers, dans le feu (risque d'explosion) ou dans l'eau. Les batteries endommagées présentent un risque pour l'environnement et pour votre santé en cas de fuites de vapeurs ou de liquides toxiques.

Vous avez l'obligation de recycler de manière écologique les batteries défectueuses ou usagées.

- N'ouvrez pas les batteries et évitez un endommagement mécanique. Il y a un risque de court-circuit et d'émanation de vapeurs qui irritent les voies respiratoires.
- Pour des raisons de sécurité, les batteries doivent être déchargées avant le recyclage.
- Appliquez du ruban adhésif sur les bornes afin d'éviter les courts-circuits.
- Recyclez les batteries auprès du magasin ou d'un point de collecte.
- **Batteries endommagées**
Manipulez des batteries endommagées à l'extérieur avec une précaution extrême !
 - Ne touchez pas de batteries endommagées à mains nues.
 - Si vous ne pouvez pas appliquer du ruban adhésif sur les bornes, restituez les batteries séparément, chacune emballée dans un sac plastique.
 - Restituez des batteries endommagées séparément dans un contenant incombustible, qui peut en plus être rempli de sable.
 - Déposez des batteries endommagées dans un point de collecte employant du personnel qualifié.



Points de collecte sur www.quefairedemesdechets.fr
Privilégiez la réparation ou le don de votre appareil !

Le produit est recyclable, est soumis à une responsabilité élargie du fabricant et est collecté dans le cadre du tri sélectif.



Portez le carton à un point de recyclage.

Service

Garantie

Chère cliente, cher client,
ce produit bénéficie d'une garantie de 5 ans, valable à compter de la date d'achat. En cas de manques constatés sur ce produit, vous disposez des droits légaux contre le vendeur du produit. Ces droits légaux ne sont pas limités par notre garantie présentée par la suite.

Conditions de garantie

Le délai de garantie débute avec la date d'achat. Veuillez conserver soigneusement le ticket de caisse original. En effet, ce document vous sera réclamé comme preuve d'achat. Si un défaut de matériel ou un défaut de fabrication se présente au cours des cinq ans suivant la date d'achat de ce produit, nous réparons gratuitement ou remplaçons ce produit – selon notre choix. Cette garantie suppose que l'appareil défectueux et le justificatif d'achat (ticket de caisse) nous soient présentés durant cette délai de cinq ans et que la nature du manque et la manière dont celui-ci est apparu soient explicités par écrit dans un bref courrier.

Si le défaut est couvert par notre garantie, le produit vous sera retourné, réparé ou remplacé par un neuf. Aucune nouvelle délai de garantie ne débute à la date de la réparation ou de l'échange du produit.

Durée de garantie et demande légale en dommages-intérêts

La durée de garantie n'est pas prolongée par la garantie. Ce point s'applique aussi aux pièces remplacées et réparées. Les dommages et les manques éventuellement constatés dès l'achat doivent immédiatement être signalés après le déballage. A l'expiration du délai de garantie les réparations occasionnelles sont à la charge de l'acheteur.

Volume de la garantie

L'appareil a été fabriqué avec soin, selon de sévères directives de qualité et il a été entièrement contrôlé avant la livraison.

La garantie s'applique aux défauts de matériel ou aux défauts de fabrication. Cette garantie ne s'étend pas aux parties du produit qui sont exposées à une usure normale et peuvent être donc considérées comme des pièces d'usure (par ex. Lame de scie) ou

pour des dommages affectant les parties fragiles.

Cette garantie est nulle si l'appareil a été endommagé, mal utilisé ou non entretenu. Il en va de même pour des dommages provoqués par l'eau, le gel, la foudre ou le feu ou un transport inadapté. Pour une utilisation appropriée du produit, il faut impérativement respecter toutes les instructions citées dans le manuel de l'opérateur. Les actions et les domaines d'utilisation déconseillés dans la notice d'utilisation ou vis-à-vis desquels une mise en garde est émise, doivent absolument être évités.

L'appareil est destiné à un usage privé uniquement et non à un usage commercial. La garantie est nulle en cas de mauvaise utilisation et de manipulation inappropriée, d'usage de la force et d'interventions qui n'ont pas été effectuées par notre centre de service agréé.

Marche à suivre dans le cas de garantie

Pour garantir un traitement rapide de votre demande, veuillez suivre les instructions suivantes :

- Tenez vous prêt à présenter, sur demande, le ticket de caisse et le numéro d'article (IAN 506403_2507) comme preuve d'achat.
- Vous trouverez le numéro d'article sur la plaque signalétique du produit, d'une gravure sur le produit, de la page de titre du mode d'emploi (en bas à gauche) ou sur l'autocollant au dos ou en dessous du produit.
- Si des erreurs de fonctionnement ou d'autres défauts apparaissent, contactez d'abord le centre de service désigné ci-dessous par **téléphone** ou utilisez notre **formulaire de contact**, que vous trouverez sur parkside-diy.com dans la catégorie **Service**.
- En cas de produit défectueux vous pouvez, après contact avec notre service clients, envoyer le produit, franco de port à l'adresse de service après-vente indiquée, accompagné du justificatif d'achat (ticket de caisse) et en indiquant quelle est la nature du défaut et quand celui-ci s'est produit. Pour éviter des problèmes d'acceptation et des frais supplémentaires, utilisez absolument seulement l'adresse qui vous est donnée. Assurez-vous que l'expédition ne se fait pas en port dû, comme marchandises encom-

brantes, envoi express ou autre taxe spéciale. Veuillez renvoyer l'appareil, y compris tous les accessoires livrés lors de l'achat et prenez toute mesure pour avoir un emballage de transport suffisamment sûr.

Garantie (France)

Chère cliente, cher client,

ce produit bénéficie d'une garantie de 5 ans, valable à compter de la date d'achat. En cas de manques constatés sur ce produit, vous disposez des droits légaux contre le vendeur du produit. Ces droits légaux ne sont pas limités par notre garantie présentée par la suite.

Indépendamment de la garantie commerciale souscrite, le vendeur reste tenu des défauts de conformité du bien et des vices rédhibitoires dans les conditions prévues aux articles L217-4 à L217-13 du Code de la consommation et aux articles 1641 à 1648 et 2232 du Code Civil.

Article L217-4 du Code de la consommation – Le vendeur livre un bien conforme au contrat et répond des défauts de conformité existant lors de la délivrance.

Il répond également des défauts de conformité résultant de l'emballage, des instructions de montage ou de l'installation lorsque celle-ci a été mise à sa charge par le contrat ou a été réalisée sous sa responsabilité.

Article L217-5 du Code de la consommation – Le bien est conforme au contrat :

1. S'il est propre à l'usage habituellement attendu d'un bien semblable et, le cas échéant':
 - s'il correspond à la description donnée par le vendeur et posséder les qualités que celui-ci a présentées à l'acheteur sous forme d'échantillon ou de modèle ;
 - s'il présente les qualités qu'un acheteur peut légitimement attendre eu égard aux déclarations publiques faites par le vendeur, par le producteur ou par son représentant, notamment dans la publicité ou l'étiquetage ;
2. Ou s'il présente les caractéristiques définies d'un commun accord par les parties ou être propre à tout usage spécial recherché par l'acheteur, porté à la connaissance du vendeur et que ce dernier a accepté.

Article L217-16 du Code de la consommation – Lorsque l'acheteur demande au vendeur, pendant le cours de la garantie commerciale qui lui a été consentie lors de l'acquisition ou de la réparation d'un bien meuble, une remise en état couverte par la garantie, toute période d'immobilisation d'au moins sept jours vient s'ajouter à la durée de la garantie qui restait à courir.

Cette période court à compter de la demande d'intervention de l'acheteur ou de la mise à disposition pour réparation du bien en cause, si cette mise à disposition est postérieure à la demande d'intervention.

Article L217-12 du Code de la consommation – L'action résultant du défaut de conformité se prescrit par deux ans à compter de la délivrance du bien.

Conditions de garantie

Le délai de garantie débute avec la date d'achat. Veuillez conserver soigneusement le ticket de caisse original. En effet, ce document vous sera réclamé comme preuve d'achat. Si un défaut de matériel ou un défaut de fabrication se présente au cours des cinq ans suivant la date d'achat de ce produit, nous réparons gratuitement ou remplaçons ce produit – selon notre choix. Cette garantie suppose que l'appareil défectueux et le justificatif d'achat (ticket de caisse) nous soient présentés durant cette délai de cinq ans et que la nature du manque et la manière dont celui-ci est apparu soient explicités par écrit dans un bref courrier.

Si le défaut est couvert par notre garantie, le produit vous sera retourné, réparé ou remplacé par un neuf. Aucune nouvelle délai de garantie ne débute à la date de la réparation ou de l'échange du produit.

Durée de garantie et demande légale en dommages-intérêts

La durée de garantie n'est pas prolongée par la garantie. Ce point s'applique aussi aux pièces remplacées et réparées. Les dommages et les manques éventuellement constatés dès l'achat doivent immédiatement être signalés après le déballage. A l'expiration du délai de garantie les réparations occasionnelles sont à la charge de l'acheteur.

Volume de la garantie

L'appareil a été fabriqué avec soin, selon de sévères directives de qualité et il a été entièrement contrôlé avant la livraison.

La garantie s'applique aux défauts de matériel ou aux défauts de fabrication. Cette garantie ne s'étend pas aux parties du produit qui sont exposées à une usure normale et peuvent être donc considérées comme des pièces d'usure (par ex. Lame de scie) ou pour des dommages affectant les parties fragiles.

Cette garantie est nulle si l'appareil a été endommagé, mal utilisé ou non entretenu. Il en va de même pour des dommages provoqués par l'eau, le gel, la foudre ou le feu ou un transport inadapté. Pour une utilisation appropriée du produit, il faut impérativement respecter toutes les instructions citées dans le manuel de l'opérateur. Les actions et les domaines d'utilisation déconseillés dans la notice d'utilisation ou vis-à-vis desquels une mise en garde est émise, doivent absolument être évités.

L'appareil est destiné à un usage privé uniquement et non à un usage commercial. La garantie est nulle en cas de mauvaise utilisation et de manipulation inappropriée, d'usage de la force et d'interventions qui n'ont pas été effectuées par notre centre de service agréé.

Les pièces détachées indispensables à l'utilisation du produit sont disponibles pendant la durée de la garantie du produit.

Article 1641 du Code civil

Le vendeur est tenu de la garantie à raison des défauts cachés de la chose vendue qui la rendent impropre à l'usage auquel on la destine, ou qui diminuent tellement cet usage que l'acheteur ne l'aurait pas acquise, ou n'en aurait donné qu'un moindre prix, s'il les avait connus.

Article 1648 1er alinéa du Code civil

L'action résultant des vices rédhibitoires doit être intentée par l'acquéreur dans un délai de deux ans à compter de la découverte du vice.

Marche à suivre dans le cas de garantie

Pour garantir un traitement rapide de votre demande, veuillez suivre les instructions suivantes :

- Tenez vous prêt à présenter, sur demande, le ticket de caisse et le numéro d'article (IAN 506403_2507) comme preuve d'achat.
- Vous trouverez le numéro d'article sur la plaque signalétique du produit, d'une gravure sur le produit, de la page de titre du

mode d'emploi (en bas à gauche) ou sur l'autocollant au dos ou en dessous du produit.

- Si des erreurs de fonctionnement ou d'autres défauts apparaissent, contactez d'abord le centre de service désigné ci-dessous par **téléphone** ou utilisez notre **formulaire de contact**, que vous trouverez sur parkside-diy.com dans la catégorie **Service**.
- En cas de produit défectueux vous pouvez, après contact avec notre service clients, envoyer le produit, franco de port à l'adresse de service après-vente indiquée, accompagné du justificatif d'achat (ticket de caisse) et en indiquant quelle est la nature du défaut et quand celui-ci s'est produit. Pour éviter des problèmes d'acceptation et des frais supplémentaires, utilisez absolument seulement l'adresse qui vous est donnée. Assurez-vous que l'expédition ne se fait pas en port dû, comme marchandises encombrantes, envoi express ou autre taxe spéciale. Veuillez renvoyer l'appareil, y compris tous les accessoires livrés lors de l'achat et prenez toute mesure pour avoir un emballage de transport suffisamment sûr.



Sur le site parkside-diy.com, vous pouvez consulter et télécharger ce manuel et bien d'autres. Ce QR code vous permet d'accéder directement au site parksidediy.com. Sélectionnez votre pays et recherchez les modes d'emploi à l'aide du masque de recherche. En saisissant la référence produit (IAN) 506403_2507, vous pourrez ouvrir votre mode d'emploi.

Service de réparation

Pour les réparations **ne relevant pas de la garantie**, adressez-vous au Centre de SAV. Il vous établira volontiers un devis.

- Nous pouvons traiter uniquement les appareils qui ont été expédiés avec un emballage et un affranchissement suffisants.

Remarque : Veuillez envoyer votre appareil nettoyé en indiquant le défaut à l'adresse connue du Centre de SAV.

- Ne seront pas acceptés les appareils envoyés en port dû ainsi que les appareils envoyés comme produits encombrants, en express ou par tout autre mode de transport spécial.
- Nous recyclons gratuitement vos appareils défectueux que vous nous renvoyez.

Service-Center

FR **Service France**
Tel.: 0800 907612
Formulaire de contact à
parkside-diy.com
IAN 506403_2507

BE **Service Belgique**
Tel.: 0800 12614
Formulaire de contact à
parkside-diy.com
IAN 506403_2507

CH **Service Suisse**
Tel.: 0800 56 36 01
Formulaire de contact à
parkside-diy.com
IAN 506403_2507

Importateur

Veuillez noter que l'adresse suivante n'est pas une adresse de service après-vente. Contactez d'abord le Centre de SAV cité ci-dessus.

Grizzly Tools GmbH & Co. KG
Stockstädter Str. 20
63762 Großostheim
ALLEMAGNE
www.grizzlytools.de

Pièces de rechange et accessoires

Vous obtiendrez des pièces de rechange et accessoires à l'adresse www.grizzlytools.shop. En cas de problèmes lors de la passation de votre commande, contactez-nous via notre boutique en ligne. Pour toute autre question, adressez-vous à : *Service-Center, p. 54*

Les pièces détachées indispensables à l'utilisation du produit sont disponibles pendant la durée de la garantie du produit.

Pos. n°	Désignation	N° de commande
17	Réducteur	91110340
18	Butée parallèle	91110345
22	Lame de scie	13800416

Traduction de la déclaration UE de conformité originale

Produit: **Scie circulaire sans fil**

Modèle: **PPHKSA 40-Li B2**

Número de serie: 000001-035300

L'objet de la déclaration décrit ci-dessus est conforme à la législation d'harmonisation de l'Union applicable:

**2006/42/EC • 2014/30/EU • 2011/65/EU & (EU) 2015/863
Produit avec batterie Smart PAPS 204 A1/
Smart PAPS 208 A1: 2014/53/EU (au lieu de 2014/30/EU)**

L'objet de la déclaration décrit ci-dessus est conforme à la directive 2011/65/EU du Parlement européen et du Conseil du 8 juin 2011 relative à la limitation de l'utilisation de certaines substances dangereuses dans les équipements électriques et électroniques.

Pour assurer la conformité, les normes harmonisées et les normes et réglementations nationales suivantes ont été appliquées :

**EN 62841-1:2015/A11:2022 • EN 62841-2-5:2014 • EN 847-1:2017
EN IEC 55014-1:2021 • EN IEC 55014-2:2021 • EN IEC 63000:2018
EN 62471:2008 • IEC 62471:2006 (First Edition)
Produit avec batterie Smart PAPS 204 A1/Smart PAPS 208 A1:
EN 301 489-1 V2.2.3:2019 • EN 301 489-17 V3.3.1:2024
• EN 300 328 V2.2.2:2019 • EN 50663:2017**

La présente déclaration de conformité est établie sous la seule responsabilité du fabricant:



Grizzly Tools GmbH & Co. KG
Stockstädter Str. 20
63762 Großostheim
ALLEMAGNE
28.12.2025

Christian Frank
Mandataire de documentation

Inhoudsopgave

Inleiding	56
Reglementair gebruik.....	56
Inhoud van het pakket/accessoires.....	57
Overzicht.....	57
Functiebeschrijving.....	57
Technische gegevens.....	57
Veiligheidsaanwijzingen	58
Betekenis van de veiligheidsaanwijzingen.....	58
Pictogrammen en symbolen.....	59
Algemene veiligheidswaarschuwingen voor elektrisch gereedschap.....	59
Veiligheidsinstructies voor cirkelzagen.....	62
Restrisico's.....	63
Vorbereitung	64
Bedieningselementen.....	64
Zaagblad monteren en demonteren.....	64
Parallelaanslag gebruiken.....	65
Controleer de functie van de beschermkap.....	65
Snijdiepte instellen.....	65
Schuine sneden.....	65
Externe stofafzuiging.....	65
Laadstatus van de accu controleren.....	66
Accu opladen.....	66
Bedrijf	66
Accu plaatsen en verwijderen.....	66
Aanwijzingen voor het zagen.....	66
Toerental vooraf instellen.....	67
In- en uitschakelen.....	67
Belastingindicator.....	67
Transport	67
Reiniging, onderhoud en opslag	68
Reiniging.....	68
Onderhoud.....	68
Onderhoud van cirkelzaagbladen.....	68
Opslag.....	68
Afvoeren/milieubescherming	68
Accu's milieuvriendelijk afvoeren.....	69
Service	69
Garantie.....	69
Reparatie-service.....	70
Service-Center.....	70
Importeur.....	71
Reserveonderdelen en toebehoren	71
Vertaling van de originele EU-conformiteitsverklaring	71

Explosietekening	123
-------------------------------	------------

Inleiding

Gefeliciteerd met de aankoop van uw nieuwe accu-cirkelzaag (hierna "apparaat" of "elektrisch gereedschap" genoemd).

U hebt voor een hoogwaardig product gekozen. Dit apparaat werd tijdens de productie op kwaliteit gecontroleerd en aan een eindcontrole onderworpen. Een goede werking van uw apparaat is daarom gegarandeerd.



Deze gebruiksaanwijzing maakt deel uit van dit apparaat. Ze bevat belangrijke instructies over de veiligheid, het gebruik en de afvoer van het apparaat. Lees zorgvuldig de gebruiksaanwijzing. Maak u vertrouwd met de bedieningselementen en het juiste gebruik van het apparaat. Gebruik het apparaat alleen zoals beschreven en alleen voor de vermelde doeleinden. Bewaar de gebruiksaanwijzing zorgvuldig en geef alle documentatie mee wanneer u het apparaat aan derden doorgeeft.

Reglementair gebruik

Het apparaat is uitsluitend bedoeld voor volgende gebruiken:

- Zagen van kunststof, hout en lichtgewicht materialen met vaste ondersteuning
- Zagen van rechte sneden en verstekzagen (alleen hout en kunststof) tot 45 °
- Bedrijf alleen in droge ruimten.

Neem de aanwijzingen voor de verschillende soorten zaagbladen in acht.

Elk ander gebruik dat in deze handleiding niet expliciet wordt toegestaan, kan leiden tot schade aan het apparaat en kan een ernstig risico voor de gebruiker inhouden. De bediener of gebruiker van het apparaat is verantwoordelijk voor letsel- of materiële schade aan derde partijen of hun eigendom. Het apparaat is bedoeld voor huishoudelijk gebruik. Het is niet ontworpen voor continu commercieel gebruik. Bij commercieel gebruik vervalt de garantie. De fabrikant is niet aansprakelijk voor schade die voortvloeit uit oneigenlijk gebruik of uit een foute bediening.

Inhoud van het pakket/ accessoires

Pak het apparaat uit en controleer de inhoud van het pakket.

Voer het verpakkingsmateriaal af zoals réglementair voorgeschreven.

- Accu-handcirkelzaag
- 1 Zaagblad (voorgemonteerd)
- 1 Inbussleutel (opgeborgen op het apparaat)
- Verloopstuk
- Parallelaanslag
- Opbergkoffer
- Vertaling van de oorspronkelijke gebruiksaanwijzing

De accu en de lader zijn niet meegeleverd.

Overzicht

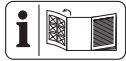

De afbeeldingen van het apparaat vindt u op de voorste en achterste uitvouwpagina.

- 1 Inschakelblokkering
- 2 Aan-/uitknop
- 3 Handgreep
- 4 Leesmarkering (Snijdiepte)
- 5 Schaal (Snijdiepte)
- 6 Inbussleutel
- 7 Hendel (Snijdiepte)
- 8 Bodemplaat
- 9 Stelschroeven
- 10 Houder (Parallelaanslag)
- 11 Vastzetschroef (Parallelaanslag)
- 12 Leesmarkering (Zaaghoek)
- 13 Schaal (Zaaghoek)
- 14 Vastzetschroef (Zaaghoek)
- 15 Asvergrendeling
- 16 Extra handvat
- 17 Verloopstuk
- 18 Parallelaanslag
- 19 Schaal (Parallelaanslag)
- 20 Opbergkoffer
- 21 Beschermkap
- 22 Zaagblad
- 23 Spanflens
- 24 Spanschroef
- 25 Terugslaghendel

- 26 Vastzetschroef (Zaaghoek)
- 27 Draairichtingspijl
- 28 Accuhouder
- 29 Spaanderuitworp
- 30 Laadtoestandindicator apparaat
- 31 Eco-indicator
- 32 Toerentalknop
- 33 Indicator voor overbelasting
- 34 Toets (Laadtoestandindicator apparaat)
- 35 Oplader
- 36 Accu-ontgrendeling
- 37 Accu
- 38 Laadstatusindicator
- 39 Toets (Laadstatusindicator)
- 40 Groef
- 41 Instelknop

(Fig. A)

- 42 Montageflens

(Fig. C)

- 43 Geleidingsinkeping (0°; 45°)
- 44 Led-werklicht

Functiebeschrijving

Bij een cirkelzaag snijdt een cirkelvormig zaagblad door rotatiebeweging. Snijdiepte en zaaghoek zijn instelbaar.

De werking van de verschillende bedieningselementen is hieronder beschreven.

Technische gegevens

Accu-handcirkelzaag PPHKSA 40-Li B2	
Nominale spanning U	40 V (2x20 V) =
Gewicht (zonder accu's)	≈4,0 kg
Stationair toerental n_0	6000 min ⁻¹
Snijdiepte	
- 0°	62,5 mm
- 45°	46,8 mm
- 48°	44,1 mm
Schuine snede	0°-48°
Temperatuur	≤50 °C
- Laadproces	4-40 °C
- Bedrijf	4-50 °C
- Opslag	15-25 °C
PARKSIDE Performance Smart accu	
Smart PAPS 204 A1/Smart PAPS 208 A1	
- frequentieband	2400-2483,5 MHz

- zendvermogen ≤ 20 dBm
Geluidsdrukniveau (L_{pA}) ..91,7 dB; K_{pA} =3 dB
Geluidsvermogeniveau (L_{WA})
- gemeten99,7 dB; K_{WA} =3 dB
Trilling (a_T)

- Handgreep 0,895 m/s²; $K=1,5$ m/s²
- Extra handvat 0,877 m/s²; $K=1,5$ m/s²

Zaagblad PSB 24 Z
Vervaardigd in overeenstemming met EN 847-1:2017

- Snijcirkel Ø 190 mm
- Snijbreedte 1,45 mm
- Hoofdbladdikte 1,0 mm
- Gat Ø 30 mm
- Hoogste toerental 8040 min⁻¹
- Aantal tanden 24

Het zaagblad is geschikt voor de volgende materialen: hout

De geluids- en trilwaarden zijn vastgesteld in overeenstemming met de normen en bepalingen die in de conformiteitsverklaring zijn vermeld.

De vermelde totale trillingswaarden en geluidsemissiewaarden zijn gemeten volgens een genormeerde testprocedure en kunnen worden gebruikt om een elektrisch gereedschap met een ander gereedschap te vergelijken. De vermelde totale trillingswaarden en geluidsemissiewaarden kunnen ook worden gebruikt voor een voorlopige inschatting van de belasting.

⚠ WAARSCHUWING! Trillingen en geluidsemissies tijdens het feitelijke gebruik van het elektrische apparaat kunnen afwijken van de opgegeven waarde, afhankelijk van de manier waarop het apparaat wordt gebruikt. Probeer de belasting door trillingen zo gering mogelijk te houden. Voorbeeld van maatregelen om de trillingsbelasting te verminderen, is de beperking van de werkuren. Houd daarbij rekening met alle fasen van de bedrijfscyclus (bijvoorbeeld ook periodes wanneer het elektrische gereedschap is uitgeschakeld en periodes wanneer het weliswaar is ingeschakeld maar zonder belasting draait).

X 20 V TEAM

Het apparaat maakt deel uit van de reeks **X 20 V TEAM** en kan met accu's van de reeks **X 20 V TEAM** worden gebruikt. Accu's van de reeks **X 20 V TEAM** mogen

alleen met originele laders van de reeks **X 20 V TEAM** worden geladen.

We bevelen u aan dit apparaat uitsluitend met volgende accu's: PAP 20 B1, PAP 20 B3, Smart PAPS 204 A1, Smart PAPS 208 A1
Het gebruik van het apparaat met volgende accu's is verboden: Smart PAPS 2012 A1
We bevelen u aan deze accu's met volgende laders te laden: PLG 20 A3, PLG 20 A4, PLG 20 C1, PLG 20 C2, PLG 20 C3, PLG 201 A1, PDSL20 20 A1, PDSL20 20 B1, PDSL20 20 B2, Smart PLGS 2012 A1
Technische specificaties van accu en lader: zie afzonderlijke gebruiksaanwijzing.

Veiligheidsaanwijzingen

Dit gedeelte behandelt de basisveiligheidsmaatregelen bij het gebruik van het apparaat.

⚠ WAARSCHUWING! Persoonlijk letsel en materiële schade door ondeskundige omgang met de accu. Neem de veiligheidsinstructies en informatie over opladen en correct gebruik in de gebruiksaanwijzing van uw accu en oplader van de serie in acht **X 20 V TEAM**. Een gedetailleerde beschrijving van het laadproces en andere informatie vindt u in de aparte gebruiksaanwijzing ervan.

Betekenis van de veiligheidsaanwijzingen

⚠ GEVAAR! Als u deze veiligheidsaanwijzing niet volgt, gebeurt er een ongeval. Het gevolg is ernstig lichamelijk letsel of de dood.

⚠ WAARSCHUWING! Als u deze veiligheidsaanwijzing niet volgt, gebeurt er eventueel een ongeval. Het gevolg is eventueel ernstig lichamelijk letsel of de dood.

⚠ VOORZICHTIG! Als u deze veiligheidsaanwijzing niet volgt, gebeurt er een ongeval. Het gevolg is eventueel lichte of matig lichamelijk letsel.

AANWIJZING! Als u deze veiligheidsaanwijzing niet volgt, gebeurt er een ongeval. Het gevolg is eventueel materiële schade.

Pictogrammen en symbolen

Pictogrammen op het apparaat



Lees de gebruiksaanwijzing



Afmetingen voor geschikt zaagblad



Snijdiepte 0°



Snijdiepte 45°



Snijdiepte 48°



Draairichting



Elektrische apparaten horen niet bij het huisvuil.

||||| Laadstatusindicator



Toerentalknop



Eco-indicator



Indicator voor overbelasting

1 2 3 4 5 6 Indicator (niveau)

Pictogram zaagblad



Lees de gebruiksaanwijzing



Gebruik gehoorbescherming



Gebruik oogbescherming



Gebruik een masker



Geen defecte zaagbladen gebruiken.



Draairichting



Veiligheidshandschoenen dragen



Geschikt voor handcirkelzaag



hout

Pictogrammen in de gebruiksaanwijzing



Veiligheidshandschoenen dragen

Algemene veiligheidsaarschuwingen voor elektrisch gereedschap

⚠ WAARSCHUWING! Lees alle veiligheidsaarschuwingen, instructies, illustraties en specificaties bij dit elektrische gereedschap. Volgt u niet alle onderstaande instructies, dan kan dit leiden tot elektrische schok, brand en/of ernstig letsel. **Bewaar alle waarschuwingen en instructies voor toekomstige naslag.**

De term „elektrisch gereedschap” in de waarschuwingen verwijst naar uw op netstroom aangedreven elektrische gereedschap (met netsnoer) of uw accu-aangedreven elektrische gereedschap (zonder netsnoer).

1. VEILIGE WERKPLEK

- a) **Houd uw werkplek schoon en goed verlicht.** Rommelige of donkere werkplekken leiden tot ongevallen.
- b) **Gebruik geen elektrische gereedschappen in omgevingen met ontplofingsgevaar, bijvoorbeeld als ontvlambare vloeistoffen, gassen of stof aanwezig is.** Elektrische gereedschappen produceren vonken, die het stof of de dampen kunnen doen ontbranden.
- c) **Houd kinderen en omstanders op een afstand terwijl u met een elektrisch gereedschap werkt.** Wordt u afgeleid, dan zou u de controle over het gereedschap kunnen verliezen.

2. ELEKTRISCHE VEILIGHEID

- a) **De stekker van het elektrische gereedschap moet overeenkomen met het stopcontact. Breng nooit modifika-**

- ties aan de stekker aan. Gebruik bij geaarde (geïsoleerde) elektrische gereedschappen nooit een adapterstekker. Ongewijzigde stekkers en passende stopcontacten reduceren het risico op elektrische schok.
- b) **Voorkom lichamelijk contact met geaarde of geïsoleerde oppervlakken zoals leidingen, radiatoren, fornuizen en koelkasten.** Er bestaat een verhoogd risico op elektrische schok als uw lichaam geaard of geïsoleerd is.
- c) **Stel elektrische gereedschappen niet bloot aan regen of natte omgevingen.** Indringend water in een elektrisch gereedschap verhoogt het risico op elektrische schok.
- d) **Gebruik het netsnoer niet voor oneigenlijke doelen. Gebruik het netsnoer niet om het elektrische gereedschap te dragen of te trekken of om de stekker uit het stopcontact te halen. Houd het netsnoer uit de buurt van warmte, olie, scherpe randen of bewegende delen.** Beschadigde of warrige netsnoeren verhogen het risico op elektrische schok.
- e) **Werkt u buitenshuis met het elektrische gereedschap, gebruik dan een verlengkabel die geschikt is voor gebruik buitenshuis.** Het gebruik van een verlengkabel voor buitenshuis reduceert het risico op elektrische schok.
- f) **Als u alsnog een elektrisch gereedschap op een vochtige locatie moet gebruiken, gebruik dan een stroomvoorziening met aardlekschakelaar.** Het gebruik van een aardlekschakelaar reduceert het risico op elektrische schok.
3. **PERSOONLIJKE VEILIGHEID**
- a) **Blijf alert, kijk uit wat u doet en gebruik uw gezond verstand bij het bedienen van een elektrisch gereedschap. Gebruik een elektrisch gereedschap niet als u moe bent of onder de invloed bent van drugs, alcohol of medicijnen.** Een moment van onoplettendheid kan bij het gebruik van elektrisch gereedschap leiden tot ernstig letsel.
- b) **Gebruik persoonlijke beschermingsmiddelen. Draag altijd oogbescherming.** Het gebruik van voor de omstandigheden passende beschermingsmiddelen zoals stofmaskers, antislipschoenen, veiligheidshelmen of oorbeschermers reduceert het risico op letsels.
- c) **Voorkom onbedoelde inschakeling. Zorg ervoor dat de schakelaar op de uit-stand staat voordat u het gereedschap aansluit op de netstroom en/of op het accupack en voordat u het op-pakt of wegdraagt.** Het dragen van elektrisch gereedschap met uw vinger op de schakelaar of het onder stroom zetten van elektrisch gereedschap waarvan de schakelaar aanstaat, is vragen om ongelukken.
- d) **Verwijder eventuele stel- of moersleutels voordat u het elektrische gereedschap inschakelt.** Een achtergelaten moer- of stelsleutel op een draaiend onderdeel van het elektrische gereedschap kan leiden tot letsel.
- e) **Strek u niet te ver uit. Blijf op elk moment stevig staan en bewaar uw evenwicht.** Zo hebt u in onverwachte situaties betere controle over het elektrische gereedschap.
- f) **Draag gepaste kleding. Draag geen losse kleding of sieraden. Houd uw haren en kleding uit de buurt van bewegende delen.** Losse kleding, losse juwelen of lange haren kunnen verstrikt raken in bewegende delen.
- g) **Als het gereedschap is voorzien voor de aansluiting van stofafzuig- en stofopvangsystemen, zorg er dan voor dat die aangesloten zijn en correct worden gebruikt.** Het gebruik van stofopvangsystemen kan stofgerelateerde risico's reduceren.
- h) **Ook al hebt u reeds veel ervaring met het gereedschap, laat nooit uw waakzaamheid zakken en negeer nooit de veiligheidsprincipes van het gereedschap.** Eén onachtzame beweging kan in een fractie van een seconde leiden tot ernstig letsel.
4. **GEBUIK EN ONDERHOUD VAN ELEKTRISCH GEREEDSCHAP**
- a) **Forceer het elektrische gereedschap niet. Gebruik het correcte elektrische gereedschap voor uw toepassing.** Het juiste elektrische gereedschap zal het werk beter en veiliger uitvoeren tegen de snelheid waarvoor het was bedoeld.
- b) **Gebruik het elektrische gereedschap niet als de aan-/uitknop niet vlot schakelt.** Een elektrisch gereedschap dat niet

met de schakelaar kan worden beheerst, is gevaarlijk en moet worden vervangen.

- c) **Haal de stekker uit het stopcontact en/of haal het accupack, indien verwijderbaar, uit het elektrische gereedschap voordat u enige aanpassingen aan het gereedschap uitvoert, toebehoren verwisselt of het elektrische gereedschap opbergt.** Dergelijke preventieve veiligheidsmaatregelen reduceren het risico op onbedoelde inschakeling van het elektrische gereedschap.
- d) **Berg niet-gebruikte elektrische gereedschappen op buiten het bereik van kinderen, en laat personen die niet bekend zijn met het elektrische gereedschap of met deze instructies, niet werken met het elektrische gereedschap.** In de handen van onopgeleide gebruikers kunnen elektrische gereedschappen erg gevaarlijk zijn.
- e) **Onderhoud elektrische gereedschappen en de toebehoren ervan. Controleer ze op verkeerde uitgelijnde of vastklemmende bewegende delen, kapotte onderdelen en andere omstandigheden die de werking van het elektrische gereedschap kunnen aantasten. Laat in geval van schade het elektrische gereedschap repareren voordat u het gebruikt.** Veel ongevallen worden veroorzaakt door slecht onderhouden elektrische gereedschappen.
- f) **Houd alle snijgereedschap scherp en schoon.** Goed onderhouden snijgereedschappen met scherpe snijkanten blijven minder vaak geklemd zitten en zijn vlotter te beheersen.
- g) **Gebruik de elektrische gereedschappen, toebehoren, bits en dergelijke overeenkomstig de instructies en houd rekening met de werkomstandigheden en de uit te voeren taak.** Het gebruik van elektrische gereedschappen voor andere taken dat de bedoelde taken, kan leiden tot een gevaarlijke situatie.
- h) **Houd de handgrepen en grijpvlakken droog, schoon en olie- en vetvrij.** Gladde handgrepen en grijpvlakken hinderen de veilige omgang en de controle over het gereedschap in onverwachte situaties.

5. GEBRUIK EN ONDERHOUD VAN ACCU-GEREEDSCHAP

- a) **Laad het gereedschap uitsluitend op met de door de fabrikant gespecificeerde lader.** Een lader die geschikt is voor het ene type accupack kan een brandrisico inhouden als hij voor een ander type accupack wordt gebruikt.
 - b) **Gebruik elektrische gereedschappen alleen met de specifiek vermelde accupacks.** Het gebruik van andere accupacks kan leiden tot risico op letsel en brand.
 - c) **Berg een ongebruikt accupack op uit de buurt van andere metalen voorwerpen zoals papierclips, munten, sleutels, spijkers, schroeven of andere kleine metalen voorwerpen die een verbinding kunnen maken van het ene contact naar het andere.** Een kortsluiting van de accucontacten kan leiden tot brandwonden of brand.
 - d) **Bij verkeerd gebruik kan er een vloeistof uit de accu vloeien; voorkom aanraking.** Komt u onbedoeld met de vloeistof in aanraking, spoel dan met water. Raakt de vloeistof in de ogen, raadpleeg dan onmiddellijk een arts. De lekkende vloeistof van de accu kan irritatie of brandwonden veroorzaken.
 - e) **Gebruik geen accupack of gereedschap dat beschadigd of gemodificeerd is.** Beschadigde of gemodificeerde accu's kunnen onvoorspelbaar gedrag vertonen, met als gevolg brand, ontploffing of letselrisico.
 - f) **Stel een accupack of gereedschap niet bloot aan vuur of te hoge temperaturen.** Blootstelling aan vuur of temperaturen boven 130 °C kunnen leiden tot ontploffing.
 - g) **Volg alle laadinstructies en laad het accupack of het gereedschap niet op buiten het in de instructies vermelde temperatuurbereik.** Het verkeerd laden of laden bij temperaturen buiten het gespecificeerde bereik kan leiden tot schade aan de accu en hoger brandrisico.
- ## 6. REPARATIES
- a) **Laat uw elektrische gereedschap alleen repareren door een erkend technicus met behulp van identieke vervangingsdelen.** Dit verzekert dat de vei-

ligheid van het elektrische gereedschap wordt behouden.

- b) **Repareer beschadigde accupacks nooit zelf.** De reparatie van accupacks mag uitsluitend worden uitgevoerd door de fabrikant of door erkende reparatiediensten.

Veiligheidsinstructies voor cirkelzagen

Snijprocedures

- **▲ GEVAAR! Houd uw handen uit de buurt van het snijgedeelte en het blad. Houd uw tweede hand op het extra handvat of motorbehuizing.** Als beide handen de zaag vasthouden, kunnen ze niet door het blad worden gesneden.
- **Reik niet onder het werkstuk.** De beschermkap kan u niet beschermen tegen het blad onder het werkstuk.
- **Pas de snijdiepte aan de dikte van het werkstuk aan.** Minder dan een volledige tand van het blad moet zichtbaar zijn onder het werkstuk.
- **Houd het werkstuk nooit in uw handen of over uw been tijdens het snijden. Zet het werkstuk vast op een stabiel platform.** Het is belangrijk om het werkstuk goed te ondersteunen om blootstelling van het lichaam, vastlopen van het blad of verlies van controle te minimaliseren.
- **Houd het elektrische gereedschap vast aan de geïsoleerde grijpvlakken tijdens het uitvoeren van handelingen waarbij het snijstelsel in contact kunnen komen met verborgen bedrading.** Snijsystemen die in contact komen met „onder stroom” staande draden kunnen blootliggende metalen onderdelen van het elektrische gereedschap „onder stroom” zetten en de bediener een elektrische schok bezorgen.
- **Gebruik bij het snijden altijd een paral­lelaanslag of richtliniaal.** Dit verbetert de nauwkeurigheid van de snede en verkleint de kans op vastlopen van het blad.
- **Gebruik altijd bladen met de juiste grootte en vorm (ruitvormig versus rond) van de asgaten.** Bladen die niet overeenkomen met de montagehardware van de zaag zullen uit het midden lopen, waardoor de controle verloren gaat.
- **Gebruik nooit beschadigde of onjuis­te mesringen of bouten.** De bladringen

en bout zijn speciaal ontworpen voor uw zaag, voor optimale performance en bedrijfsveiligheid.

Terugslag en aanverwante waarschuwingen

Terugslag is een plotselinge reactie op een bekneld, vastgelopen of niet goed uitgelijnd zaagblad, waardoor een ongecontroleerde zaag omhoog en uit het werkstuk in de richting van de bediener omhoog komt.

Als het blad wordt afgeklemd of vast komt te zitten door het sluiten van de kerf, loopt het blad vast en drijft de motorreactie het apparaat snel terug in de richting van de bediener.

Als het blad tijdens de zaagsnede gedraaid of verkeerd uitgelijnd raakt, kunnen de tanden aan de achterkant van het blad in het bovenste oppervlak van het hout graven, waardoor het blad uit de kerf klimt en terug­springt in de richting van de bediener.

Terugslag is het gevolg van verkeerd gebruik van elektrisch gereedschap en/of onjuis­te bedieningsprocedures of omstandighe­den en kan worden vermeden door de juiste voorzorgsmaatregelen te nemen, zoals hier­onder aangegeven.

- **Houd met beide handen de zaag stevig vast en plaats uw armen zo dat ze terugslagkrachten opvangen. Plaats uw lichaam aan een kant van het blad, maar niet in lijn met het blad.** Terug­slag kan ervoor zorgen dat de zaag naar achteren springt, maar terugslagkrachten kunnen door de bediener onder controle worden gehouden als de juiste voorzorgs­maatregelen worden genomen.
- **Als het blad blokkeert of als u een sne­de om welke reden dan ook onder­breekt, laat u de trekker los en houdt u de zaag onbeweeglijk in het materi­aal totdat het zaagblad volledig tot stil­stand is gekomen. Probeer nooit de zaag van het werk te verwijderen of de zaag achteruit te trekken terwijl het blad in beweging is, anders kan er te­rugslag ontstaan.** Onderzoek en neem corrigerende maatregelen om de oorzaak van de blokkering van het blad weg te nemen.
- **Wanneer u een zaag in het werkstuk opnieuw start, centreer dan het zaag­blad in de zaagsnede, zodat de zaag­tanden niet in het materiaal grijpen.** Als een zaagblad vastloopt, kan het om­hoog lopen of terugslaan van het werk­

stuk wanneer de zaag opnieuw wordt gestart.

- **Ondersteun grote panelen om het risico op beknelling van het mes en terugslag te minimaliseren.** Grote panelen hebben de neiging door te buigen onder hun eigen gewicht. Ondersteuningen moeten aan beide zijden onder het paneel worden geplaatst, in de buurt van de snijlijn en in de buurt van de rand van het paneel.
- **Gebruik geen botte of beschadigde bladen.** Ongeslepen of onjuist ingestelde bladen produceren een smalle zaagsnede, wat leidt tot overmatige wrijving, vastlopen van het blad en terugslag.
- **De vergrendelingshendels voor het afstellen van de bladdiepte en de afschuining moeten strak en stevig vastzitten voordat u de snede maakt.** Als de mesafstelling tijdens het zagen verschuift, kan dit vastlopen en terugslag veroorzaken.
- **Wees extra voorzichtig bij het zagen in bestaande muren of andere blinde gebieden.** Het uitstekende blad kan voorwerpen snijden die een terugslag kunnen veroorzaken.

Lagere beschermfunctie

- **Controleer vóór elk gebruik of de onderste beschermkap goed sluit. Bedien de zaag niet als de onderste beschermkap niet vrij beweegt en onmiddellijk sluit. Klem of bind de onderste beschermkap nooit vast in de open stand.** Als de zaag per ongeluk valt, kan de onderste beschermkap verbogen zijn. Zet de onderste beschermkap omhoog met de intrekbare handgreep en controleer of deze vrij beweegt en het mes of andere onderdelen niet raakt, in alle hoeken en op alle diepten van de zaagsnede.
- **Controleer de werking van de veer van de onderste beschermkap. Als de beschermkap en de veer niet goed werken, moeten ze voor gebruik worden nagekeken.** De onderste beschermkap kan traag werken door beschadigde onderdelen, kleverige afzettingen of een openhoping van vuil.
- **De onderste beschermkap mag alleen handmatig ingetrokken worden voor speciale zaagsneden zoals „duiksneden“ en „samengestelde zaagsne-**

den“. Breng de onderste beschermkap omhoog aan de intrekbare handgreep en zodra het zaagblad het materiaal binnendringt, moet de onderste beschermkap worden losgemaakt. Bij al het andere zaagwerk moet de onderste beschermkap automatisch werken.

- **Controleer altijd of de onderste beschermkap het blad bedekt voordat u de zaag op de werkbank of vloer legt.** Een onbeschermd, teruglopend blad zorgt ervoor dat de zaag achteruit loopt en alles zaagt wat op zijn pad komt. Houd rekening met de tijd die benodigd is voordat het blad stopt nadat de schakelaar is losgelaten.

Verdere veiligheidsmaatregelen

- **Voorkom oververhitting van de zaagtandpunten.**
- **Vermijd bij het zagen van kunststof het smelten van de kunststof.**
- **Houd rekening met de maximale snijdiepte (zie technische gegevens)**
- **Draag bij het zagen een stofmasker.**
- **Draag steeds gehoorbescherming!**
- **Gebruik enkel toebehoren dat door PARKSIDEaanbevolen is.** Ongeschikte toebehoren kunnen leiden tot elektrische schok of brand.

Restrisico's

Zelfs als u dit apparaat volgens de instructies gebruikt, zijn er altijd restrisico's. De volgende gevaren kunnen ontstaan in verband met het ontwerp en de constructie van dit apparaat:

- Oogletsel, indien geen geschikte oogbescherming wordt gedragen.
- Gehoorschade indien geen passende gehoorbescherming wordt gedragen.
- Schade aan de gezondheid als gevolg van trillingen van hand en arm als het apparaat gedurende langere tijd wordt gebruikt of niet naar behoren wordt bewogen en onderhouden.
- Snijwonden

⚠ WAARSCHUWING! Gevaar door elektromagnetisch veld dat wordt gegenereerd tijdens het bedrijf van het apparaat. Dit veld kan onder bepaalde omstandigheden actievere of passieve medische implantaten negatief beïnvloeden. Om het risico op ernstige of dodelijke letsels te reduceren, adviseren wij personen met medische implantaten om

hun arts en de fabrikant van het medische implantaat te raadplegen voordat zij het apparaat bedienen.

Vorbereitung

⚠ WAARSCHUWING! Gevaar voor letsel door onbedoeld aanlopen van het apparaat. Plaats de accu pas in het apparaat wanneer het volledig gebruiksklaar is.

Bedieningselementen

Maak u vóór het eerste gebruik van het apparaat vertrouwd met de bedieningselementen van het apparaat.

- **Inschakelblokkering (1)**
 - Vergrendelt de aan/uit-schakelaar tegen onbedoelde bediening.
 - Ontgrendelen: Drukken
- **Aan-/uitknop (2)**
 - Inschakelen: Drukken
 - Uitschakelen: Loslaten
- **Toerentalknop (32)**
 - Toerentalniveau omschakelen
1 \triangle kleinste toerentalniveau
6 \triangle hoogste toerentalniveau
- **Geleidingsinkeping (43)**
 - Helpt het apparaat recht te geleiden.
 - Alleen beschikbaar voor de volgende zaaghoeken: 0°, 45°

Zaagblad monteren en demonteren



⚠ VOORZICHTIG! Risico op letsel bij aanraking van het zaagblad. Draag beschermende handschoenen bij hantering van het zaagblad.

Voorwaarden

- Gebruik nooit een slijpschijf. Het toerental en de veiligheidsvoorzieningen van een cirkelzaag zijn niet geschikt voor slijpschijven.
- Kies een geschikt zaagblad op basis van het te zagen materiaal.
- Zaagbladen, bestemd voor het zagen van hout of soortgelijke materialen, moeten voldoen aan EN 847-1.
- Gebruik enkel zaagbladen met een diameter overeenkomstig het opschrift op het zaagblad.

- Gebruik alleen zaagbladen met maximale diameter: 190 mm
- Gebruik alleen zaagbladen waarvan de toerentalmarkering overeenkomt met of hoger is dan het opgegeven toerental van uw apparaat.
- Markering minimum toerental van het zaagblad: 6000 min⁻¹
- Het zaagblad heeft geen zichtbare scheuren. Cirkelzaagbladen waarvan het zaaglichaam gebarsten is, moeten worden weggegooid (reparatie is niet toegestaan).
- De spanvlakken zijn vrij van vuil, vet, olie en water.
- Om de boringdiameter van cirkelzaagbladen aan te passen aan de spindeldiameter van de machine, mogen alleen vaste ringen worden gebruikt, bijvoorbeeld ingeperste ringen of ringen die op hun plaats worden gehouden door een lijmverbinding. Het gebruik van losse ringen is niet toegestaan.

Benodigde gereedschappen

- Inbussleutel (6)

Procedure

1. Haal de accu's uit het apparaat.
2. Stel de snijdiepte zo in dat de borgschroef stopt aan de bovenkant van de schaalverdeling.
3. Houd de spindelvergrendeling (15) ingedrukt.
4. Draai de klemmschroef (24) los met de inbussleutel (6). U kunt de spilvergrendeling (15) loslaten.
5. Draai de beschermkap terug met de terugtrekhandel (25) en houd de beschermkap in deze positie.
6. **Demonteren:** Verwijder de klemflens en het zaagblad van de montageflens (42).
Monteren: Plaats het zaagblad op de montageflens (42).
 De draairichting van het zaagblad moet overeenkomen met de draairichtingspijl (27).
7. Laat de beschermkap terugzwenken naar de beschermende positie.
8. Plaats de spanflens (23).
 De gladde kant van de spanflens moet zichtbaar zijn.
9. Houd de spindelvergrendeling (15) ingedrukt.

10. Draai de klemschroef (24) vast met de inbusleutel (6). U kunt de spindelvergrendeling (15) loslaten.
Het verlengen van de sleutel of het aandraaien met hamerslagen is niet toegestaan.

Parallelaanslag gebruiken

De parallelaanslag kan aan beide kanten van het apparaat gemonteerd worden. Hij moet ten minste door de houder met borgschroef lopen.

Parallelaanslag monteren (Fig. C)

1. Draai indien nodig de borgschroef los (11).
2. Schuif de parallelaanslag (18) in de houder (10) met de vastzetschroef (11).
3. Draai de vastzetschroef (11) vast.

Parallelaanslag demonteren (Fig. C)

1. Los de vaststelschroef (11).
2. Trek de parallelaanslag (18) uit de houders (10).

Parallelaanslag instellen (Fig. C)

1. Los de vastzetschroef (11).
2. Stel de snijbreedte in met behulp van de geleidingsinkepingen (43).
Voor grotere afstanden wordt de parallelaanslag alleen vastgehouden door de houder met vastzetschroef.
3. Draai de vastzetschroef (11) vast.
4. Maak een proefsneede, controleer de snijbreedte en corrigeer de positie van de parallelaanslag indien nodig. (18).

Controleer de functie van de beschermkap

Instructies

- Als de functie van de beschermkap defect is, mag u het apparaat niet in gebruik nemen en moet u contact opnemen met ons servicecentrum.
- **⚠ VOORZICHTIG!** De beschermkap (21) mag niet klemmen. Bij het loslaten van de terugtrekhandel (25), moet de beschermkap (21) automatisch terugveren naar de uitgangspositie.

Procedure

1. Trek de terugtrekhandel (25) van de beschermkap (21) tot aan de aanslag uit.

Snijdiepte instellen

Instructies

- U kunt de snijdiepte traploos instellen: 0 mm–62,5 mm
- Stel de snijdiepte ca. 3 mm groter in dan de materiaaldikte. Hierdoor verkrijgt u een zuivere snit.
- De schaal voor de snijhoekinstelling is alleen van toepassing op verticale sneden (0°). Verhoog de snijdiepte dienovereenkomstig voor andere zaaghoeken.

Procedure

1. Haal de accu's uit het apparaat.
2. Draai de vergrendelingshendel (7) los
3. Stel de gewenste snijdiepte in op de schaalverdeling (5). De bovenste rand van de leesmarkering (4) toont de ingestelde waarde.
4. Druk op de vergrendelingshendel (7) vast.

Schuine sneden

Instructies

- U kunt de zaaghoek traploos instellen: 0°–48°
- Er zijn geen geleidingsinkepingen voor hoeken tussen 0° en 45°.
- Hoe groter de zaaghoek, hoe kleiner de maximale snijdiepte.

Procedure

1. Haal de accu's uit het apparaat.
2. Draai de vastzetschroef (14, 26) voor de zaaghoekinstelling los.
3. Stel de gewenste zaaghoek in op de schaalverdeling (13). De bovenste rand van de leesmarkering (12) toont de ingestelde waarde.
4. Draai de vastzetschroef (14, 26) vast.

AANWIJZING! Draai aan de instelknop (41) om de snijhoekaanslag tussen 45° en 48° te variëren.

Externe stofafzuiging

⚠ VOORZICHTIG! Gevaar voor de gezondheid door stof. Stof van hardhout kan kanker veroorzaken. Sluit het apparaat aan op een geschikt afzuigapparaat van klasse M.

Externe stofafzuiging aansluiten (Fig. B)

1. Sluit een geschikte stofafzuiging (niet meegeleverd) aan op de spaanderuitworp (29).

- Past de externe stofafzuiging niet, gebruik dan eventueel bijkomend het verloopstuk (17).

Externe stofafzuiging afnemen (Fig. B)

- Los de stofafzuiging van de spaanderuitworp (29).
- Verwijder het verloopstuk (17).

Laadstatus van de accu controleren

LED's	Betekenis
rood, oranje, groen	Accu geladen
rood, oranje	Accu gedeeltelijk geladen
rood	Accu moet worden opgeladen

- Druk op de toets (39) naast de laadstatusindicator (38) op de accu (37). De leds van de laadstatusindicator geven het laadniveau van de accu aan.
- Laad de accu (37) op wanneer alleen nog de rode led van de laadindicator (38) brandt.

Accu opladen

Zie ook de gebruiksaanwijzing van de oplader.

Instructies

- Laat een opgewarmde accu eerst afkoelen voordat u hem oplaadt.
- Stel de accu niet langere tijd bloot aan directe zonnestralen of temperaturen ≤ 50 °C. Vermijd met name het neerleggen op radiatoren of het opslaan in voertuigen die in de zon geparkeerd staan.

Procedure

- Neem desgevallend de accu (37) uit het apparaat.
- Schuif de accu in de laadschacht van de oplader (35).
- Sluit de oplader aan op een stopcontact.
- Haal na het laden de stekker van de oplader uit het stopcontact.
- Trek de accu uit de laadschacht.

Bedrijf

Accu plaatsen en verwijderen

⚠ WAARSCHUWING! Gevaar voor letsel door onbedoeld aanlopen van het apparaat.

Plaats de accu pas in het apparaat wanneer het volledig gebruiksklaar is.

AANWIJZING! Beschadigingsgevaar! Verkeerde accu kan apparaat en accu beschadigen.

Accu's plaatsen

- Schuif beide accu's (37) langs de geleidingsrails in de accu-houder (28). De accu's klikken hoorbaar vast.

Accu's verwijderen

- Druk op de accuontgrendeling (36) aan de accu (37) en houd ze ingedrukt.
- Trek de accu's uit de accuhouder (28).

Aanwijzingen voor het zagen

- Het op het gereedschap aangegeven hoogste toerental mag niet overschreden worden. Indien gespecificeerd, moet het toerentalbereik in acht worden genomen.
- Onderhoudswerkzaamheden en wijzigingen aan cirkelzaagbladen mogen alleen worden uitgevoerd door een deskundig persoon, d.w.z. een persoon met een gespecialiseerde opleiding en ervaring, die bekend is met de eisen voor constructie en ontwerp en die de vereiste veiligheidsniveau's kent.

Zagen (zonder geleiderail)

Zagen onder een rechte hoek

- Houd het apparaat met beide handen vast, één hand op de handgreep (3) en de tweede op het extra handvat (16).
- Schakel het apparaat in (zie *In- en uitschakelen*, Pag. 67).
- Plaats het apparaat met het voorste deel van de bodemplaat (8) op het werkstuk.
- Zaag met matige druk vooruit - nooit achteruit.

Versteksnedes tot 45°

⚠ WAARSCHUWING! Als het zaagblad tijdens het zagen zijdelings verschuift, kan het vastlopen, met terugslag als gevolg.

- Stel de gewenste zaaghoek in (*Schuine sneden*, Pag. 65).
- Houd het apparaat met beide handen vast, één hand op de handgreep (3) en de tweede op het extra handvat (16).
- Schakel het apparaat in (zie *In- en uitschakelen*, Pag. 67).
- Plaats het apparaat met het voorste deel van de bodemplaat (8) op het werkstuk.

5. Zaag met matige druk vooruit - nooit achteruit.

Zagen (met geleiderail)

AANWIJZING! De geleiderail wordt niet meegeleverd, maar is optioneel verkrijgbaar (bijv. Parkside PTSZ 70 A1).

⚠ WAARSCHUWING! Het zaagblad mag in ingeschakelde toestand het werkstuk niet raken.

Zagen onder een rechte hoek

1. Plaats de geleiderail op het werkstuk met de zwarte rubberen lip naar beneden gericht.
2. Zet de geleiderail vast op het werkstuk
3. Plaats het apparaat met de groef (40) op de geleiderail.
4. Draai de twee stelschroeven (9) zo vast dat het apparaat soepel glijdt zonder te klapperen.
5. Houd het apparaat met beide handen vast, één hand op de handgreep (3) en de tweede op het extra handvat (16).
6. Schakel het apparaat in (zie *In- en uitschakelen*, Pag. 67).
7. Plaats het apparaat met het voorste deel van de bodemplaat (8) op het werkstuk.
8. Zaag met matige druk vooruit - nooit achteruit.

Versteksnedes tot 45°

1. Plaats de geleiderail op het werkstuk met de zwarte rubberen lip naar beneden gericht.
2. Zet de geleiderail vast op het werkstuk
3. Plaats het apparaat met de groef (40) op de geleiderail.
4. Stel de gewenste zaaghoek in (*Schuine sneden*, Pag. 65)
5. Houd het apparaat met beide handen vast, één hand op de handgreep (3) en de tweede op het extra handvat (16).
6. Schakel het apparaat in (zie *In- en uitschakelen*, Pag. 67).
7. Plaats het apparaat met het voorste deel van de bodemplaat (8) op het werkstuk.
8. Zaag met matige druk vooruit - nooit achteruit.

Toerental vooraf instellen



Met de toerentaltoets (32) kunt u één van de toerentalniveaus of de ECO-modus kiezen voordat u het apparaat start.

In- en uitschakelen

Inschakelen

1. Plaats de accu (37) in het apparaat.
2. Houd de inschakelblokkering (1) ingedrukt.
3. Druk en houd de aan-/uitschakelaar ingedrukt (2).
De led-werklamp (44) licht op.
4. Wacht tot het apparaat zijn volle toerental heeft bereikt.

Uitschakelen

1. Laat de aan-/uitschakelaar (2) los.
Het led-werklicht dooft na ca. 10 seconden.
2. Trek het zaagblad pas uit de snede, als deze tot stilstand is gekomen.
3. Verwijder de accu (37) uit het apparaat, als u het apparaat onbeheerd achterlaat of klaar bent met het werk.

Belastingsindicator

Tijdens het gebruik geeft de laadstatusindicator (38) de belasting van het apparaat aan.

Belasting	Leds
laag	groene leds branden
in het midden	gele leds branden
hoog	rode leds branden

Indicator voor overbelasting

De indicator voor overbelasting (33) geeft aan wanneer het apparaat dreigt schade op te lopen. Het apparaat schakelt vervolgens automatisch uit.

Transport

Instructies

- Schakel het apparaat uit.
- Verzekert u ervan dat alle bewegende delen volledig tot stilstand zijn gekomen.
- Haal de accu's uit het apparaat.
- Zorg ervoor dat de beschermkap (21) het cirkelzaagblad (22) volledig bedekt.
- Draag het apparaat altijd aan de handgreep (3) of gebruik de meegeleverde opbergkoffer (20).

Reiniging, onderhoud en opslag

⚠ WAARSCHUWING! Gevaar voor letsel door onbedoeld aanlopen van het apparaat. Bescherm u bij onderhouds- en reinigingswerkzaamheden. uit het stopcontact. Schakel het apparaat uit en haal de accu (37) eruit.

Laat reparatiewerkzaamheden en onderhoud, die niet zijn beschreven in deze handleiding, uitvoeren door een gespecialiseerd service-center. Gebruik uitsluitend originele onderdelen.

Reiniging

⚠ WAARSCHUWING! Elektrische schok! Spuit het apparaat nooit schoon met water. **AANWIJZING!** Beschadigingsgevaar. Chemische substanties kunnen de plasticen delen van het apparaat aantasten. Gebruik geen reinigings- of oplosmiddelen.

- Houd ventilatiesleuven, de motorbehuizing en grepen van het apparaat schoon. Gebruik daartoe een vochtige doek of een borstel.
- Probeer gegomde oppervlakken schoon te maken met een goed uitgewrongen, vochtige, lauwe doek. Let erop dat er geen vloeistoffen in het binnenste van de behuizing kunnen indringen! Als alternatief kunt u een speciale reiniger (harsverwijderaar) of multispray gebruiken. Neem de veiligheidsinstructies en instructies van de fabrikant van de speciale reiniger/multispray in acht.
- **⚠ VOORZICHTIG!** Persoonlijk letsel! Reinig de beschermkap van opgehoopt zaagsel, anders kan dit de werking van het beschermingssysteem belemmeren. U kunt het beste reinigen met perslucht. Gebruik daartoe geschikte oog- en ademhalingsbescherming.

Reiniging van het cirkelzaagblad

Gereedschap moet regelmatig worden schoongemaakt. Gereedschapsonderdelen van lichte legeringen mogen alleen worden schoongemaakt, b.v. van hars, met oplosmiddelen die de mechanische eigenschappen van deze materialen niet aantasten.

Onderhoud

Het apparaat is onderhoudsvrij.

Onderhoud van cirkelzaagbladen

Onderhoudswerkzaamheden en wijzigingen aan cirkelzaagbladen mogen alleen worden uitgevoerd door een deskundig persoon, d.w.z. een persoon met een gespecialiseerde opleiding en ervaring, die bekend is met de eisen voor constructie en ontwerp en die de vereiste veiligheidsniveaus kent.

Opslag

Sla het apparaat en accessoires steeds als volgt op:

- zuiver
- droog
- beschermt tegen stof
- In de meegeleverde opbergkoffer (20)
- buiten het bereik van kinderen

Apparaat met accu:

- De opslagtemperatuur voor de accu en het apparaat bedraagt tussen 15 °C en 25 °C. Vermijd extreme koude of hitte tijdens de opslag. De accu kan daardoor vermogen verliezen of beschadigd worden.
- Neem de accu uit het apparaat als u het apparaat gedurende langere tijd (bijv. tijdens de winter) niet zult gebruiken (neem de afzonderlijke bedieningshandleiding voor accu en oplader in acht).

Afvoeren/milieubescherming

Neem de accu uit het apparaat en lever het apparaat, de accu, toebehoren en verpakking in voor een milieuvriendelijke verwerking.



Elektrische apparaten horen niet bij het huisvuil.

Het symbool van de doorkruiste verrijdbare afvalbak betekent dat dit product aan het einde van zijn levensduur niet als ongesorteerd stedelijk afval mag worden verwijderd.

Richtlijn 2012/19/EU betreffende afgedankte elektrische en elektronische apparatuur:

Consumenten zijn wettelijk verplicht elektrische en elektronische apparatuur aan het eind van de levensduur op milieuvriendelijke wijze te recyclen. Op die manier wordt mili-

eu vriendelijke en grondstofbesparende recycling gewaarborgd.

Afhankelijk van de omzetting in nationaal recht, hebt u de volgende mogelijkheden:

- retourneren naar een verkooppunt,
- aan een officieel inzamelpunt inleveren,
- retourneren naar de fabrikant/distributeur.

Dit is niet van toepassing op accessoires die bij oude apparaten zijn gevoegd en hulpmiddelen zonder elektrische bestanddelen.

Accu's milieuvriendelijk afvoeren



Werp de accu niet bij het huisvuil, in het vuur (ontploffingsgevaar) of in het water. Beschadigde accu's kunnen het milieu en uw gezondheid schaden als er giftige dampen of vloeistoffen ontsnappen.

U bent verplicht om defecte of gebruikte accu's op een milieuvriendelijke manier af te voeren.

- Open de accu's niet en vermijd mechanische schade. Er bestaat het risico op kortsluiting en er kunnen dampen ontstaan die de luchtwegen irriteren.
- Om veiligheidsredenen moeten accu's worden ontladen voordat ze worden afgevoerd.
- Tape de polen af om kortsluiting te voorkomen.
- Voer accu's af via een winkel of inzamelpunt.
- **Beschadigde accu's**
Hanteer extern beschadigde accu's heel voorzichtig!
 - Raak beschadigde accu's niet met blote handen aan.
 - Als u de polen niet kunt afplakken, doe de accu's dan afzonderlijk in een plastic zak.
 - Doe beschadigde accu's afzonderlijk in een niet-ontvlambare, afsluitbare bak die nog met zand gevuld kan worden.
 - Breng beschadigde accu's naar een inzamelpunt met gespecialiseerd personeel.

Service

Garantie

Beste klant,

U krijgt op dit product een garantie van 5 jaar vanaf datum van aankoop. In geval van defecten aan dit product hebt u tegenover de verkoper van het product wettelijke rechten. Deze wettelijke rechten worden door de onderstaande garantie niet beperkt.

Garantievoorwaarden

De garantietermijn begint bij de koopdatum. Gelieve de originele kasbon goed te bewaren. Dit document is vereist als aankoopbewijs. Als een materiaal- of fabricagefout optreedt binnen vijf jaar na de aankoopdatum van dit product, zullen wij – naar eigen goeddunken – het product gratis voor u repareren of vervangen. Deze garantieservice vereist dat het defecte product en het aankoopbewijs (kassabon) binnen de periode van vijf jaar worden overlegd en een schriftelijk rapport wordt beschreven wat het defect is en wanneer het zich heeft voorgedaan.

Als het defect onder onze garantie valt, krijgt u het gerepareerde of een nieuw product terug. Na reparatie of vervanging van het product begint geen nieuwe garantieperiode.

Garantietermijn en wettelijke claims voor gebreken

De garantie verlengt de garantieperiode niet. Dit geldt ook voor vervangen en gerepareerde onderdelen. Eventuele bij aankoop reeds aanwezige beschadigingen of gebreken dienen direct na het uitpakken te worden gemeld. Voor reparaties na afloop van de garantieperiode worden kosten in rekening gebracht.

Omvang van de garantie

Het product is zorgvuldig geproduceerd volgens strenge kwaliteitsrichtlijnen en grondig getest voor levering.

De garantie is van toepassing op materiaal- of fabricagefouten. Deze garantie dekt geen productonderdelen die onderhevig zijn aan normale slijtage en daarom kunnen worden beschouwd als slijtageonderdelen (bijv. Zaagblad) of schade aan breekbare onderdelen.

Deze garantie vervalt indien het product beschadigd, verkeerd gebruikt of niet onderhouden is. Voor een goed gebruik van het product moeten alle aanwijzingen in de ge-

bruiksaanwijzing strikt worden opgevolgd. Gebruiken en handelingen die in de gebruiksaanwijzing worden afgeraden of waar- tegen worden gewaarschuwd, moeten ten allen tijde worden vermeden.

Het product is uitsluitend bedoeld voor pri- végebruik en niet voor commercieel gebruik. De garantie vervalt bij misbruik en onoor- deelkundig gebruik, het gebruik van geweld en ingrepen die niet door ons geautoriseerde servicefiliaal zijn uitgevoerd.

Verwerking bij garantie

Om ervoor te zorgen dat uw verzoek snel wordt verwerkt, volgt u de onderstaande in- structies:

- Houd voor alle vragen de kassabon en het artikelnummer (IAN 506403_2507) bij de hand als bewijs van aankoop.
- Raadpleeg het typeplaatje op het pro- duct, een gravure op het product, de titel- pagina van de gebruiksaanwijzing (links- onder) of de sticker op de achterkant of onderkant van het product voor het arti- kelnummer.
- Neem bij functiestoringen of andere de- fecten eerst **telefonisch** of gebruik ons **contactformulier** dat u kunt vinden op *parkside-diy.com* in de categorie **Service** contact op met het hieronder genoemde servicecentrum.
- Als een product als defect is geregi- streerd, kunt u het na overleg met ons Servicecentrum franco opsturen naar het serviceadres dat u is opgegeven, met bij- voeging van het aankoopbewijs (kassa- bon) en onder vermelding van wat het defect is en wanneer het defect is opge- treden. Om acceptatieproblemen en ex- tra kosten te voorkomen, is het absoluut noodzakelijk dat u alleen het aan u opge- geven adres gebruikt. Zorg ervoor dat de zending geen vrachtvervoer is, per volu- mineuze goederen, expres of andere spe- ciale vracht. Verzend het product inclusief alle toebehoren die bij de aankoop zijn geleverd en zorg ervoor dat de verpak- king voldoende stevig is voor transport.



U kunt deze en vele andere hand- leidingen bekijken en downloaden op *parkside-diy.com*. Deze QR-code brengt u rechtstreeks naar *parkside- diy.com*. Selecteer uw land en gebruik het zoekmasker om de gebruiksaanwijzing te zoeken. U kunt uw gebruiksaanwijzing openen door het artikelnummer (IAN) 506403_2507 in te voeren.

Reparatie-service

Neem contact op met het servicecentrum voor reparaties **die niet door de garantie worden gedekt**. U ontvangt daar een kos- tenraming.

- Wij kunnen alleen apparaten verwerken die voldoende verpakt en gefrankeerd zijn verzonden.
Opmerking: stuur uw apparaat schoon en met vermelding van het defect naar het adres dat door het servicecentrum is opgegeven.
- Apparaten die niet vooraf zijn betaald of die zijn verzonden met omvangrijke goe- deren, exprespost of andere speciale vracht, worden niet geaccepteerd.
- We zullen de door u opgestuurde defecte apparaten gratis afvoeren.

Service-Center



Service Nederland
Tel.: 08000 229556
Contactformulier op
parkside-diy.com
IAN 506403_2507



Service België
Tel.: 0800 12614
Contactformulier op
parkside-diy.com
IAN 506403_2507

Importeur

Opgelet: het onderstaande adres is geen serviceadres. Neem eerst contact op met het bovenvermelde service-center.

Grizzly Tools GmbH & Co. KG
 Stockstädter Str. 20
 63762 Großostheim
 DUITSLAND
www.grizzlytools.de

Reserveonderdelen en toebehoren

Reserveonderdelen en toebehoren zijn beschikbaar via www.grizzlytools.shop. Als u problemen heeft met uw bestelproces, neem dan contact met ons op via onze online shop. Indien u nog vragen heeft, kunt u contact opnemen met: *Service-Center, Pag. 70*

Pos. nr.	Benaming	Bestelnr.
17	Verloopstuk	91110340
18	Parallelaanslag	91110345
22	Zaagblad	13800416

Vertaling van de originele EU-conformiteitsverklaring

Product: **Accu-handcirkelzaag**

Model: **PPHKA 40-Li B2**

Serienummer: 000001-035300

Het hierboven beschreven voorwerp is in overeenstemming met de desbetreffende harmonisatiewetgeving van de Unie:

**2006/42/EC • 2014/30/EU • 2011/65/EU & (EU) 2015/863
 Product met batterij Smart PAPS 204 A1/
 Smart PAPS 208 A1: 2014/53/EU (in plaats van 2014/30/EU)**

Het hierboven beschreven voorwerp is conform Richtlijn 2011/65/EU van het Europees Parlement en de Raad van 8 juni 2011 betreffende beperking van het gebruik van bepaalde gevaarlijke stoffen in elektrische en elektronische apparatuur.

Om de conformiteit te waarborgen, zijn de volgende geharmoniseerde normen en nationale normen en voorschriften toegepast:

**EN 62841-1:2015/A11:2022 • EN 62841-2-5:2014 • EN 847-1:2017
 EN IEC 55014-1:2021 • EN IEC 55014-2:2021 • EN IEC 63000:2018
 EN 62471:2008 • IEC 62471:2006 (First Edition)
 Product met batterij Smart PAPS 204 A1/Smart PAPS 208 A1:
 EN 301 489-1 V2.2.3:2019 • EN 301 489-17 V3.3.1:2024
 • EN 300 328 V2.2.2:2019 • EN 50663:2017**

Deze conformiteitsverklaring wordt verstrekt onder volledige verantwoordelijkheid van de fabrikant:



Grizzly Tools GmbH & Co. KG
 Stockstädter Str. 20
 63762 Großostheim
 DUITSLAND
 28.12.2025

Christian Frank
 Documentatie gemachtigde

Indice

Introduzione.....	72
Usò conforme.....	72
Materiale in dotazione/accessori.....	73
Panoramica.....	73
Descrizione del funzionamento.....	73
Dati tecnici.....	73
Avvertenze di sicurezza.....	74
Significato delle avvertenze di sicurezza.....	74
Pittogrammi e simboli.....	75
Avvertenze di sicurezza generali elettrotensile.....	75
Istruzioni di sicurezza per seghe circolari.....	77
Rischi residui.....	79
Preparazione.....	79
Elementi di comando.....	79
Montaggio e smontaggio della lama.....	80
Utilizzare la battuta parallela.....	80
Verificare il funzionamento della calotta protettiva.....	81
Regolare la profondità di taglio.....	81
Tagli inclinati.....	81
Aspirazione della polvere esterna.....	81
Verifica dello stato di carica della batteria.....	82
Ricaricare la batteria.....	82
Funzionamento.....	82
Inserimento e rimozione della batteria.....	82
Indicazioni per il taglio.....	82
Preselezione del numero di giri.....	83
Accensione e spegnimento.....	83
Indicatore di carico.....	83
Trasporto.....	83
Pulizia, manutenzione e conservazione.....	84
Pulizia.....	84
Manutenzione.....	84
Manutenzione delle lame della sega circolare.....	84
Conservazione.....	84
Smaltimento/rispetto dell'ambiente.....	84
Smaltire le batterie secondo le norme per la tutela ambientale.....	85
Assistenza.....	85
Garanzia.....	85
Servizio di riparazione.....	86
Service-Center.....	87

Importatore.....	87
Ricambi e accessori.....	87
Traduzione delle dichiarazioni UE di conformità originale.....	88
Vista esplosa.....	123

Introduzione

Complimenti per l'acquisto di questa nuova sega circolare a batteria (di seguito apparecchio o elettrotensile).

Avete optato per un apparecchio di alta qualità. La qualità di questo apparecchio è stata verificata durante la produzione, in seguito l'apparecchio è stato sottoposto ad un controllo finale. Pertanto, la funzionalità dell'apparecchio è garantita.



Il manuale d'uso è parte integrante del presente apparecchio. Esse contengono importanti avvertenze sulla sicurezza, l'uso e lo smaltimento. Leggere attentamente il manuale d'uso. Acquisire familiarità con i comandi e con l'uso corretto dell'apparecchio. Utilizzare l'apparecchio solo come descritto e per i settori d'impiego previsti. Conservare il manuale d'uso e, in caso di cessione dell'apparecchio a terzi, consegnare anche tutti i documenti correlati.

Uso conforme

L'apparecchio è destinato esclusivamente ai seguenti usi:

- Esecuzione di tagli di plastica, legno e materiali edili leggeri con supporto rigido
- Esecuzione di tagli dritti, nonché di tagli obliqui fino a 45° (solo legno e plastica)
- Funzionamento solo in ambienti asciutti.

Rispettare le avvertenze sui tipi di lama. Qualsiasi altro impiego non espressamente consentito nel presente manuale d'uso può causare danni all'apparecchio e rappresentare un serio pericolo per l'utilizzatore. L'utilizzatore od operatore dell'apparecchio è responsabile di eventuali incidenti o danni ad altre persone o alla loro proprietà.

L'apparecchio è adatto all'uso per piccoli lavori domestici. Non è stato concepito per l'impiego aziendale prolungato. Un eventuale utilizzo aziendale comporta l'estinzione della garanzia. Il produttore non si fa carico di

eventuali danni causati da un uso improprio o da un azionamento errato.

Materiale in dotazione/accessori

Estrarre l'apparecchio dalla confezione e controllare il materiale fornito.

Smaltire il materiale di imballaggio ai sensi della normativa vigente.

- Sega circolare ricaricabile
- 1 Lama (premontato)
- 1 Chiave a brugola esagonale (riposti sull'apparecchio)
- Riduttore
- Battuta parallela
- Valigetta
- Traduzione delle istruzioni originali

La batteria e il caricabatteria non sono compresi nella confezione.

Panoramica

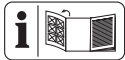

Le figure dell'apparecchio si trovano nelle pagine apribili anteriore e posteriore.

- 1 Blocco accensione
- 2 Interruttore di accensione/spengimento
- 3 Impugnatura
- 4 Tacca di lettura (Profondità di taglio)
- 5 Scala (Profondità di taglio)
- 6 Chiave a brugola esagonale
- 7 Leva (Profondità di taglio)
- 8 Piastra di base
- 9 Viti di regolazione
- 10 Alloggiamento (Battuta parallela)
- 11 Vite di fermo (Battuta parallela)
- 12 Tacca di lettura (Angolo di taglio)
- 13 Scala (Angolo di taglio)
- 14 Vite di fermo (Angolo di taglio)
- 15 Arresto mandrino
- 16 Impugnatura supplementare
- 17 Riduttore
- 18 Battuta parallela
- 19 Scala (Battuta parallela)
- 20 Valigetta
- 21 Calotta protettiva
- 22 Lama
- 23 Flangia di fissaggio

- 24 Vite di serraggio
- 25 Leva di sollevamento
- 26 Vite di fermo (Angolo di taglio)
- 27 Freccia di direzione di rotazione
- 28 Sostegno batteria
- 29 Espulsione trucioli
- 30 Indicatore dello stato di carica sull'apparecchio
- 31 Indicatore ECO
- 32 Tasto del numero di giri
- 33 Spia di sovraccarico
- 34 Tasto (Indicatore dello stato di carica sull'apparecchio)
- 35 Caricabatterie
- 36 Sblocco batteria
- 37 Batteria
- 38 Spia dello stato di carica
- 39 Tasto (Spia dello stato di carica)
- 40 Scanalatura
- 41 Pulsante di regolazione

(Fig. A)

- 42 Flangia di supporto

(Fig. C)

- 43 Intaglio della guida (0°; 45°)
- 44 Luce di lavoro a LED

Descrizione del funzionamento

In una sega circolare la lama di forma circolare pratica il taglio tramite un movimento rotatorio. Si possono regolare profondità di taglio e angolo di taglio.

La seguente descrizione illustra il funzionamento dei componenti.

Dati tecnici

Sega circolare ricaricabile

..... PPHKSA 40-Li B2

Tensione nominale U 40 V (2x20 V) ==

Peso (senza batterie) ≈4,0 kg

Numero di giri a vuoto n_0 6000 min⁻¹

Profondità di taglio

- 0° 62,5 mm

- 45° 46,8 mm

- 48° 44,1 mm

Taglio inclinato 0°-48°

Temperatura ≤50 °C

- Processo di carica 4-40 °C
- Funzionamento 4-50 °C
- Conservazione 15-25 °C

PARKSIDE Performance Smart Batteria
Smart PAPS 204 A1/Smart PAPS 208 A1

- banda di frequenza 2400-2483,5 MHz
- potenza trasmessa ≤ 20 dBm

Livello di pressione acustica (L_{pA})
..... 91,7 dB; $K_{pA}=3$ dB

Livello di potenza acustica (L_{WA})
- misurato 99,7 dB; $K_{WA}=3$ dB

Vibrazione (a_h)

- Impugnatura 0,895 m/s²; $K=1,5$ m/s²
- Impugnatura supplementare
..... 0,877 m/s²; $K=1,5$ m/s²

Lama PSB 24 Z
Prodotto nel rispetto di EN 847-1:2017

Circonferenza di taglio \varnothing 190 mm

Ampiezza di taglio 1,45 mm

Spessore matrice della lama 1,0 mm

Foro \varnothing 30 mm

Numero di giri massimo 8040 min⁻¹

Numero di denti 24

La lama è indicata per i seguenti materiali: legno

I valori relativi alla rumorosità e alle vibrazioni sono stati determinati in base alle norme e alle disposizioni indicate nella dichiarazione di conformità.

Il valore complessivo di vibrazione indicato e il valore sulle emissioni rumorose riportato sono stati misurati secondo una procedura di controllo regolata da norme e possono essere utilizzati per il confronto fra un utensile elettrico e un altro. Il valore complessivo di vibrazione indicato e il valore sulle emissioni rumorose riportato possono essere utilizzati anche per una stima temporanea del carico.

⚠ AVVERTIMENTO! Le emissioni sulle vibrazioni e la rumorosità possono differire dai valori indicati durante l'uso effettivo dell'elettrotensile, in base alla tipologia e la modalità in cui si utilizza l'elettrotensile, in particolare quale tipo di pezzo viene lavorato. Cercare di limitare il più possibile l'esposizione alle vibrazioni. Un esempio di misura per ridurre l'esposizione alle vibrazioni è la limitazione del tempo di lavoro. In tal senso, occorre tenere conto di tutte le componenti del ciclo operativo (ad esempio i mo-

menti in cui l'elettrotensile è spento e quelli in cui è acceso, ma opera senza carico).

X 20 V TEAM

L'apparecchio è parte della serie **X 20 V TEAM** e può essere utilizzato con le batterie della serie **X 20 V TEAM**. Le batterie della serie **X 20 V TEAM** possono essere caricate solo con i caricabatterie della serie **X 20 V TEAM**.

Consigliamo di utilizzare questo apparecchio esclusivamente con le seguenti batterie: PAP 20 B1, PAP 20 B3, Smart PAPS 204 A1, Smart PAPS 208 A1

È vietato l'uso dell'apparecchio con le seguenti batterie: Smart PAPS 2012 A1

Consigliamo di caricare queste batterie con i seguenti caricabatterie: PLG 20 A3, PLG 20 A4, PLG 20 C1, PLG 20 C2, PLG 20 C3, PLG 201 A1, PDSL G 20 A1, PDSL G 20 B1, PDSL G 20 B2, Smart PLGS 2012 A1

Dati tecnici di batteria e caricabatteria: vedere le istruzioni separate.

Avvertenze di sicurezza

Questa sezione contiene le avvertenze di sicurezza fondamentali per l'uso dell'apparecchio.

⚠ AVVERTIMENTO! L'uso inadeguato della batteria può causare danni a persone e cose. Rispettare le avvertenze di sicurezza e le indicazioni per la ricarica e l'uso corretto riportate nel manuale d'uso della batteria e del caricabatterie della serie **X 20 V TEAM**. Una descrizione dettagliata sul processo di carica e altre informazioni sono riportate nelle istruzioni per l'uso accluse separatamente.

Significato delle avvertenze di sicurezza

⚠ PERICOLO! Se non si seguono queste avvertenze di sicurezza, si verifica un incidente. La conseguenza è una grave lesione o la morte.

⚠ AVVERTIMENTO! Se non si seguono queste avvertenze di sicurezza, si può verificare un incidente. La conseguenza può essere una grave lesione o la morte.

⚠ ATTENZIONE! Se non si seguono queste avvertenze di sicurezza, si verifica un incidente. La conseguenza può essere una lieve o media lesione.





NOTA! Se non si seguono queste avvertenze di sicurezza, si verifica un incidente. La conseguenza può essere un danno materiale.

Pittogrammi e simboli

Pittogrammi sull'apparecchio

-  Leggere le istruzioni per l'uso
-  Dimensione per la lama corretta
-  Profondità di taglio 0°
-  Profondità di taglio 45°
-  Profondità di taglio 48°
-  Senso di rotazione
-  Gli apparecchi elettrici non devono essere smaltiti con i rifiuti domestici.
-  Spia dello stato di carica
-  Tasto del numero di giri
-  Indicatore ECO
-  Spia di sovraccarico
-  **1 2 3 4 5 6** Indicatore (livello)

Simboli lama

-  Leggere le istruzioni per l'uso
-  Utilizzare la protezione acustica
-  Utilizzare la protezione per gli occhi
-  Utilizzare la mascherina

 Non utilizzare lame guaste.

 Senso di rotazione

 Utilizzare guanti di protezione

 Adatto per sega circolare portatile

 legno

Simboli nelle istruzioni per l'uso

 Utilizzare guanti di protezione

Avvertenze di sicurezza generali elettrotensile

⚠ AVVERTIMENTO! Leggere tutte le avvertenze di sicurezza, istruzioni, illustrazioni e specifiche fornite con questo elettrotensile. In caso di inosservanza delle istruzioni seguenti, potrebbero verificarsi scariche elettriche, incendi e/o lesioni gravi. **Conservare tutte le avvertenze e le istruzioni per poterle consultare in futuro.**

Il termine "elettrotensile" usato nelle avvertenze si riferisce al proprio utensile elettrico alimentato a corrente (via cavo) o batterie (senza cavo).

1. **SICUREZZA DELL'AREA DI LAVORO**
 - a) **Mantenere l'area di lavoro pulita e ben illuminata.** Le aree disordinate e scure stimolano gli incidenti.
 - b) **Non utilizzare gli elettrotensili in atmosfere esplosive, ad esempio in presenza di liquidi infiammabili, gas o polveri.** Gli elettrotensili emettono fiammelle che possono infiammare la polvere o i fumi.
 - c) **Tenere lontani i bambini ed eventuali altre persone presenti mentre si adopera l'elettrotensile.** Le distrazioni possono causare perdite di controllo.
2. **SICUREZZA ELETTRICA**
 - a) **Le spine dell'elettrotensile devono combaciare con le prese di corrente. Non modificare mai in alcun modo la spina. Non usare adattatori con gli**

elettrotensili a terra (massa). Spine non modificate e prese corrette riducono il rischio di scossa elettrica.

- b) **Evitare il contatto con superfici a terra o massa, come condutture, radiatori, piani cottura e frigoriferi.** Sussiste un rischio maggiore di scossa elettrica se il proprio corpo è a terra o massa.
- c) **Non esporre gli elettrotensili alla pioggia o umidità.** Infiltrazioni di acqua nell'elettrotensile possono accrescere il rischio di scossa elettrica.
- d) **Non usare scorrettamente il cavo. Non usare mai il cavo per trasportare, tirare o staccare dalla corrente l'elettrotensile. Tenere il cavo lontano da fonti di calore, olio, spigoli vivi o parti in movimento.** Cavi danneggiati o impigliati possono accrescere il rischio di scossa elettrica.
- e) **Quando si adoperava un elettrotensile all'esterno, utilizzare un cavo di prolunga idoneo per l'uso all'esterno.** Usare un cavo idoneo per l'uso esterno riduce il rischio di scossa elettrica.
- f) **Se non è possibile evitare di usare un elettrotensile in una zona umida, usare un'alimentazione protetta con dispositivo a corrente residua (RCD).** Usare un RCD riduce il rischio di scossa elettrica.

3. SICUREZZA PERSONALE

- a) **Stare vigili, osservare ciò che si sta facendo e usare il buon senso quando si adoperava l'elettrotensile. Non usare un elettrotensile se si è stanchi o sotto l'influsso di sostanze stupefacenti, alcol o medicinali.** Un attimo di disattenzione mentre si adoperano elettrotensili può provocare lesioni personali gravi.
- b) **Usare dispositivi di protezione individuali. Indossare sempre una protezione oculare.** Usare dispositivi di protezione, come una mascherina antipolvere, calzature di sicurezza antiscivolo, caschi rigidi o protezione acustica alle condizioni appropriate riduce il rischio di lesioni personali.
- c) **Evitare l'accensione involontaria. Assicurarsi che l'interruttore sia in posizione di spegnimento prima di attaccarlo alla corrente elettrica e/o pacco batterie, sollevare o trasportare l'utensile.** Trasportare elettrotensili con

le dita sull'interruttore o strumenti a corrente con l'interruttore acceso accresce gli incidenti.

- d) **Prima di accendere l'elettrotensile rimuovere tutte le chiavi e chiavi di fissaggio.** Una chiave o una chiavetta rimaste inserite in una parte rotante di un elettrotensile può causare lesioni personali.
 - e) **Non sporgersi eccessivamente. Mantenere sempre equilibrio e una base ben solidi.** In tal modo sarà più facile controllare l'elettrotensile in caso di situazioni inattese.
 - f) **Indossare abiti idonei. Non indossare abiti larghi o gioielli. Tenere i capelli e gli abiti lontani dalle parti in movimento.** Abiti larghi, gioielli o capelli lunghi potrebbero rimanere impigliati nelle parti in movimento.
 - g) **In caso di dispositivi in dotazione da collegare per l'aspirazione di polveri e raccolta, assicurarsi che siano collegati e usati in modo appropriato.** Usare un raccoglitore di polvere può ridurre i rischi correlati alle polveri.
 - h) **Non consentire che la familiarità acquisita con l'uso frequente di utensili faccia sì che si diventi eccessivamente sicuri di sé e si ignorino i principi di sicurezza.** Un'azione inavvertita può causare lesioni gravi in una frazione di secondo.
- ### 4. USO E MANUTENZIONE DELL'ELETTROTENSILE
- a) **Non forzare l'elettrotensile. Usare l'elettrotensile corretto per la propria applicazione.** Usando l'elettrotensile corretto, le operazioni risulteranno migliori e più sicure al ritmo per il quale è stato sviluppato.
 - b) **Non usare l'elettrotensile se l'interruttore non si accende e spegne.** Un elettrotensile che non può essere controllato con l'interruttore è pericoloso e va riparato.
 - c) **Prima di praticare regolazioni, cambiare accessori o conservare l'elettrotensile, staccare la spina dalla presa di corrente e/o rimuovere il pacco batterie, se rimovibile, dall'elettrotensile.** Tali misure preventive riducono il rischio di accensione involontaria dell'elettrotensile.

- d) **Conservare elettroutensili in pausa fuori dalla portata dei bambini e non consentire a persone che non conoscono l'elettroutensile o le presenti istruzioni di adoperare l'elettroutensile.** Gli elettroutensili sono pericolosi se nelle mani di utenti non esperti.
- e) **Praticare manutenzione sugli elettroutensili e gli accessori. Verificare che non vi siano disallineamenti o inceppamento di parti mobili, rotture di parti o altre condizioni che possano compromettere il funzionamento dell'elettroutensile. Se danneggiato, far riparare l'elettroutensile prima di usarlo.** Molti incidenti sono causati da elettroutensili non sottoposti a regolare manutenzione.
- f) **Mantenere gli utensili di taglio affilati e puliti.** Gli strumenti di taglio correttamente curati con spigoli affilati sono messo soggetti all'inceppamento e più facili da controllare.
- g) **Usare l'elettroutensile, gli accessori e i porta punte ecc. nel rispetto delle presenti istruzioni, considerano le condizioni operative e le attività da eseguire.** L'uso di questo elettroutensile per operazioni diverse da quelle previste può provocare situazioni pericolose.
- h) **Mantenere i manici e le superfici di presa pulite, asciutte e prive di olio e grasso.** Manici e superfici di presa scivolose non consentono una gestione e un controllo sicuri dell'utensile in condizioni inattese.
5. **USO E MANUTENZIONE DELL'UTENSILE A BATTERIA**
- a) **Ricaricare solo con il caricabatterie specificato dal produttore.** Un carica-batterie idoneo per un tipo di pacco batterie potrebbe causare rischio di incendio se usato con un altro pacco batterie.
- b) **Usare gli elettroutensili solo con i pacchi batterie appositamente sviluppati.** L'uso di pacchi batterie diversi potrebbe causare rischio di lesioni o incendio.
- c) **Quando il pacco batterie non è in uso, conservarlo lontano da altri oggetti metallici, come graffette, monete, chiavi, chiodi, viti o altri oggetti metallici che possono provocare collegamenti fra un terminale e l'altro.** Un cor-

to circuito fra i terminali della batteria può causare ustioni o incendi.

- d) **In caso di uso non conforme, dalla batteria potrebbe uscire del liquido. Evitarne il contatto. In caso di contatto accidentale, risciacquare con acqua. In caso di contatto del liquido con gli occhi, consultare un medico.** Liquido fuoriuscito dalla batteria può causare irritazioni o ustioni.
- e) **Non usare un pacco batteria o strumento danneggiato o modificato.** Le batterie danneggiate o modificate possono provocare comportamenti imprevedibili e causare incendi, esplosioni o rischio di lesioni.
- f) **Non esporre un pacco batterie o lo strumento al fuoco o a temperature eccessive.** L'esposizione al fuoco o a temperature superiori ai 130°C può causare esplosioni.
- g) **Rispettare tutte le istruzioni di ricarica e non caricare il pacco batterie o lo strumento al di fuori dell'intervallo di temperatura specificato nelle istruzioni.** Il caricamento improprio o a temperature al di fuori dei limiti specificati può danneggiare la batteria e accrescere il rischio di incendio.

6. ASSISTENZA

- a) **Far eseguire la manutenzione sul proprio elettroutensile da parte di personale di riparazione qualificato e usando solo pezzi di ricambio identici.** Ciò garantirà il mantenimento della sicurezza dell'elettroutensile.
- b) **Non riparare mai pacchi batterie danneggiati.** L'assistenza su pacchi batteria va effettuata solo a cura del produttore o di addetti all'assistenza autorizzati.

Istruzioni di sicurezza per seghe circolari

Procedure per il taglio

- **▲ PERICOLO! Tenere le mani lontane dalla zona di taglio e dalla lama. Tenere l'altra mano sull'impugnatura supplementare o sulla copertura del motore.** Se entrambe le mani reggono la sega non possono subire tagli dalla lama.
- **Non toccare al di sotto del pezzo da lavorare.** Non vi è protezione dalla lama al di sotto del pezzo.

- **Regolare la profondità di passata allo spessore del pezzo da lavorare.** Al di sotto del pezzo da lavorare deve essere visibile meno di un dente completo della lama dentata.
- **Non reggere mai il pezzo con le mani o fra le gambe durante il taglio. Supportare il pezzo da lavorare su una piattaforma stabile.** Supportare il pezzo da lavorare in modo appropriato è importante per minimizzare l'esposizione del corpo, la deformazione della lama o la perdita di controllo.
- **Reggere l'elettrotensile solo dalle superfici di impugnatura isolate quando si eseguono lavori in cui l'accessorio di taglio potrebbero entrare in contatto con cavi nascosti.** L'accessorio di taglio che entrano in contatto con un cavo in funzione possono esporre parti in metallo dell'elettrotensile e dare all'utente una scarica elettrica.
- **Per i tagli longitudinali, utilizzare sempre un dispositivo di protezione o una guida ad angolo retto.** In tal modo si aumenta la precisione del taglio e si riduce il rischio di deformare la lama.
- **Utilizzare sempre lame di dimensioni e forma corretta (diamante o rotonda) in base all'albero del foro.** Lame che non coincidono con le dimensioni del gruppo di fissaggio della sega gireranno in modo non bilanciato, e possono causare la perdita del controllo sull'utensile.
- **Non usare mai rondelle o perni della lama errati o danneggiati.** I perni e le rondelle della lama sono stati appositamente sviluppati per questa sega affinché possa lavorare al meglio e in sicurezza.

Contraccolpo e relative avvertenze

Il contraccolpo è una reazione improvvisa all'impigliamento o intrappolamento o al disallineamento della lama della sega, che causa innalzamento e fuoriuscita del pezzo verso l'operatore.

Se la sega è impigliata o intrappolata dall'intaglio che la chiude, la lama si blocca e per reazione il motore sposta velocemente l'unità verso l'operatore.

Se la lama si storce o disallinea nel taglio, i denti all'estremità della lama possono affondare nella superficie del legno causandone una fuoriuscita dall'intaglio e un contraccolpo verso l'operatore.

Il contraccolpo è il risultato di un uso improprio dell'elettrotensile e/o di procedure o condizioni operative non corrette e può essere evitato adottando precauzioni adeguate come spiegato di seguito.

- **Mantenere saldamente la presa con entrambe le mani sulla sega e posizionare le braccia in modo da poter sostenere i contraccolpi. Posizionare il corpo a una delle due estremità della lama, non in linea con la stessa.** Il contraccolpo potrebbe far saltare indietro la sega, ma se si adottano precauzioni adeguate, l'operatore può controllare le reazioni da contraccolpi.
- **Se la lama si piega o se si interrompe un taglio per un motivo qualsiasi, rilasciare l'interruttore e sostenere la sega senza muoverla nel materiale finché la lama non si arresta completamente. Non tentare mai di estrarre la sega dal punto di lavoro o di tirarla all'indietro mentre la lama è in movimento, altrimenti può verificarsi un contraccolpo.** Indagare e adottare azioni correttive per eliminare la causa del piegamento della lama.
- **Quando si riavvia una sega nel pezzo, centrare la lama della sega nell'intaglio in modo che nessuno dei suoi denti sia inserito nel materiale.** Se una lama della sega si piega, potrebbe sollevarsi o causare contraccolpo del pezzo quando si riaccende la sega.
- **Puntellare i pannelli grandi per ridurre al minimo il rischio di intrappolamento e contraccolpo della lama.** I pannelli di grandi dimensioni tendono a cedere sotto il loro proprio peso. Puntellare il pannello da ambo i lati sul lato inferiore, vicino alla linea di taglio e accanto al bordo del pannello.
- **Non usare lame smussate o danneggiate.** Lame smussate o inserite in modo errato provocano intagli più stretti e, quindi, frizione eccessiva, deformazione della lama e contraccolpo.
- **Prima di praticare il taglio, la profondità e l'angolo di taglio devono essere ben fissati e in sicurezza regolando le leve di fissaggio.** Se la regolazione della lama dovesse cambiare durante il taglio, la lama potrebbe deformarsi o causare contraccolpo.

- **Procedere con estrema cautela quando si effettua un taglio in pareti esistenti o in altre aree cieche.** La lama fuoriuscita potrebbe tagliare oggetti che causano un contraccolpo.

Funzione di protezione inferiore

- **Prima di ogni uso, verificare che la protezione inferiore chiuda nel modo corretto. Non usare la sega se la protezione inferiore non si muove liberamente e non si chiude immediatamente. Non bloccare né fissare mai la protezione inferiore in posizione aperta.** Se la sega è caduta in modo involontario, la protezione inferiore potrebbe essere piegata. Rilasciare la protezione inferiore con l'impugnatura a scomparsa e assicurarsi che si muova liberamente, senza toccare la lama né qualsiasi altra parte, in nessun angolo né profondità di taglio.
- **Verificare che la molla della protezione inferiore funzioni. Se la protezione e la molla non funzionano correttamente, sottoporle a manutenzione prima dell'uso.** La protezione inferiore potrebbe funzionare in modo errato a causa di parti danneggiate, depositi di gomma o accumulo di detriti.
- **La protezione inferiore può essere ritirata a mano solo per tagli particolari, come "dal pieno" o "ad angoli combinati". Sollevare la protezione inferiore con l'ausilio dell'apposita impugnatura e rilasciarla non appena la lama si inserisce nel materiale.** Per ogni altro tipo di taglio, la protezione inferiore deve entrare in funzione automaticamente.
- **Verificare sempre se la protezione inferiore copre la lama prima di posare la lama su una panca o sul pavimento.** Una lama non protetta ed esposta potrebbe causare contraccolpi della sega e, quindi, taglio in qualsiasi oggetto entri a contatto. Ricordare che la lama impiega del tempo per fermarsi dopo aver azionato l'interruttore.

Ulteriori avvertenze di sicurezza

- **Evitare di surriscaldare le punte dei denti della sega.**
- **Segando la plastica, evitarne lo scioglimento.**
- **Rispettare la profondità di taglio massima. (v. Dati tecnici)**

- **Durante i lavori di segatura indossare una maschera di protezione antipolvere.**
- **Indossare sempre le protezioni acustiche!**
- **Utilizzare solo accessori consigliati da PARKSIDE.** Accessori non idonei possono causare incendi o scariche elettriche.

Rischi residui

Anche utilizzando l'apparecchio in modo conforme, rimangono dei rischi residui. I seguenti pericoli possono verificarsi in funzione del modello e del tipo di apparecchio:

- **Danni agli occhi, in caso di mancato utilizzo di un'adeguata protezione oculare.**
- **Danni all'udito, in caso di mancato utilizzo di un'apposita protezione acustica.**
- **Danni alla salute derivanti dalle vibrazioni della mano e del braccio, qualora l'apparecchio venga utilizzato per un periodo di tempo prolungato o il suo uso e la sua manutenzione non siano effettuati in modo conforme.**
- **Lesioni da taglio**

⚠ AVVERTIMENTO! Pericolo di campo elettromagnetico generato durante il funzionamento dell'apparecchio. In presenza di determinate condizioni, questo campo può danneggiare i dispositivi medici attivi e passivi. Per ridurre il rischio di lesioni gravi o mortali, raccomandiamo alle persone che portano dispositivi medici di consultare il proprio medico e il costruttore dello stesso prima dell'utilizzo dell'apparecchio.

Preparazione

⚠ AVVERTIMENTO! Pericolo di lesioni a causa di un avviamento accidentale dell'apparecchio. Inserire la batteria nell'apparecchio solo quando l'apparecchio è completamente pronto per l'uso.

Elementi di comando

Familiarizzare con i comandi prima di mettere in funzione l'apparecchio per la prima volta.

- **Blocco accensione (1)**
 - Blocca l'interruttore on/off per impedire l'azionamento accidentale.
 - Sbloccare: premere

- **Interruttore di accensione/spegnimento (2)**
 - Accensione: premere
 - Spegnimento: rilasciare
- **Tasto del numero di giri (32)**
 - Cambiare il livello del numero di giri
1 \triangle livello del numero di giri minimo
6 \triangle livello del numero di giri massimo
- **Intaglio della guida (43)**
 - Aiuta a condurre l'apparecchio in linea retta.
 - Disponibile solo per i seguenti angoli di taglio: 0°, 45°

Montaggio e smontaggio della lama



⚠ ATTENZIONE! Pericolo di lesioni al contatto con la lama. Indossare guanti protettivi quando si maneggia la lama.

Requisiti

- Non utilizzare mai una mola da levigatura. Il numero di giri e i dispositivi di sicurezza di una sega circolare non sono idonei alle mole da levigatura.
- Scegliere la lama corretta in base al materiale che si intende segare.
- Le lame da sega, destinate al taglio di legno o materiali simili, devono essere conformi alla EN 847-1.
- Utilizzare solo lame da sega con diametro corrispondente alla dicitura sulla lama.
- Utilizzare solo lame da sega con diametro massimo: 190 mm
- Utilizzare esclusivamente lame da sega il cui numero di giri dichiarato corrisponda o sia superiore al numero di giri indicato sul proprio apparecchio.
- Denominazione del numero di giri minimo della lama: 6000 min⁻¹
- La lama non ha fessurazioni visibili. Le lame della sega circolare che presentano corpo non integro vanno scartate (la riparazione non è consentita).
- Le superfici di serraggio vanno pulite da imbrattamenti, grasso, olio e acqua.
- Per regolare il diametro del foro delle lame in corrispondenza del diametro del mandrino della macchina vanno utilizzati solo anelli montati in modo fisso, ad es. anelli a pressione o tenuti mediante ade-

sione. L'utilizzo di anelli liberi non è ammesso.

Utensili necessari

- Chiave a brugola esagonale (6)

Procedura

1. Rimuovere le batterie dall'apparecchio.
2. Regolare la profondità di taglio in modo che la vite di fermo all'estremità della scala sia sulla battuta.
3. Premere e mantenere premuto l'arresto mandrino (15).
4. Allentare la vite di serraggio (24) con la chiave a brugola esagonale (6). È possibile rilasciare il blocco mandrino (15).
5. Tirare indietro la calotta protettiva con l'ausilio dell'apposita leva (25) e mantenere la calotta protettiva in questa posizione.
6. **Smontare:** Rimuovere sia la flangia di fissaggio sia la lama dalla flangia di supporto (42).

Montare: Posizionare la lama sulla flangia di supporto (42).

La direzione di rotazione della lama deve corrispondere con la freccia direzionale (27).

7. Riportare la calotta protettiva nella posizione di protezione.
8. Applicare la flangia di serraggio (23). Il lato levigato della flangia di fissaggio deve essere visibile.
9. Premere e mantenere premuto l'arresto mandrino (15).
10. Stringere la vite di serraggio (24) con la chiave a brugola esagonale (6). È possibile rilasciare il blocco mandrino (15). Il prolungamento della chiave o il serraggio mediante colpi di martello non sono ammessi.

Utilizzare la battuta parallela

La battuta parallela può essere montata su ambo i lati dell'apparecchio. Deve scorrere almeno nell'alloggiamento con vite di fermo.

Montare la battuta parallela (Fig. C)

1. Se necessario, allentare la vite di fissaggio (11).
2. Inserire la battuta parallela (18) nell'alloggiamento (10) con vite di fermo (11).
3. Stringere la vite di fermo (11).

Smontare la battuta parallela (Fig. C)

1. Allentare la vite di regolazione (11).
2. Estrarre la battuta parallela (18) dagli alloggiamenti (10).

Regolare la battuta parallela (Fig. C)

1. Allentare la vite di regolazione (11).
2. Impostare la larghezza di taglio con l'ausilio degli incavi nella guida (43).
In caso di distanze elevate, la battuta parallela verrà retta solo dall'alloggiamento con vite di fermo.
3. Stringere la vite di fermo (11).
4. Effettuare un taglio di prova, controllare la larghezza di taglio ed eventualmente correggere la posizione della battuta parallela (18).

Verificare il funzionamento della calotta protettiva**Avvertenze**

- In caso di malfunzionamento della calotta protettiva, non mettere in funzione l'apparecchio e contattare il nostro centro di assistenza.
- **⚠ ATTENZIONE!** La calotta protettiva (21) non deve rimanere bloccata. Rilasciando la leva di sollevamento (25), la calotta protettiva (21) deve ritornare automaticamente nella posizione di partenza.

Procedura

1. Tirare la leva di sollevamento (25) della calotta protettiva (21) fino alla battuta.

Regolare la profondità di taglio**Avvertenze**

- È possibile regolare la profondità di taglio senza scatti: 0 mm–62,5 mm
- Scegliere una profondità di taglio di circa 3 mm superiore allo spessore del materiale. In tal modo si realizzerà un taglio netto.
- La scala per l'impostazione dell'angolo di taglio è valida solo per tagli verticali (0°). Per altri angoli di taglio, aumentare di conseguenza la profondità di taglio.

Procedura

1. Rimuovere le batterie dall'apparecchio.
2. Rimuovere la leva di fissaggio (7) dell'impostazione della profondità di taglio.
3. Impostare la profondità di taglio desiderata sulla scala (5). Il bordo superiore dal-

la tacca di lettura (4) indica il valore impostato.

4. Premere la leva di fissaggio (7).

Tagli inclinati**Avvertenze**

- Si può regolare l'angolo di taglio senza scatti: 0°–48°
- Per angoli fra 0° e 45° non ci sono intagli sulla guida.
- Più aumenta l'angolo di taglio, più diminuisce la profondità di taglio massima.

Procedura

1. Rimuovere le batterie dall'apparecchio.
2. Svitare la vite di fermo (14, 26) dell'impostazione dell'angolo di taglio.
3. Impostare l'angolo di taglio desiderato sulla scala (13). Il bordo superiore dalla tacca di lettura (12) indica il valore impostato.
4. Stringere la vite di fermo (14, 26).

NOTA! Ruotare il pulsante di regolazione (41) per regolare la battuta dell'angolo di taglio fra 45° e 48°.

Aspirazione della polvere esterna

⚠ ATTENZIONE! La polvere è nociva per la salute. Polvere da legno duro può essere cancerogena. Collegare l'apparecchio un'aspirazione di polvere idonea di classe M.

Collegare il sistema di aspirazione della polvere esterna (Fig. B)

1. Collegare un sistema di aspirazione della polvere adeguato (non fornito) all'espulsione trucioli (29).
2. Se il sistema di aspirazione esterna non dovesse inserirsi, utilizzare all'occorrenza il riduttore (17).

Smontare il sistema di aspirazione della polvere esterna (Fig. B)

1. Allentare il sistema di aspirazione della polvere dal espulsione trucioli (29).
2. Rimuovere il riduttore (17).

Verifica dello stato di carica della batteria

LED	Significato
rosso, arancione, verde	Batteria caricata
rosso, arancione	Batteria parzialmente caricata
rosso	La batteria deve essere caricata

1. Premere il tasto (39) accanto alla spia dello stato di carica (38) sulla batteria (37).
I LED della spia dello stato di carica indicano lo stato di carica della batteria.
2. Caricare la batteria (37) quando è accesa ormai solo la spia a LED rossa dello stato di carica (38).

Ricaricare la batteria

Vedere anche il manuale d'uso del caricabatteria.

Avvertenze

- Prima di ricaricare una batteria surriscaldata aspettare che si raffreddi.
- Non esporre la batteria alla luce solare diretta o a temperature elevate per un tempo prolungato ≤ 50 °C. Evitare in particolare di appoggiare la batteria su radiatori o di lasciarla in veicoli parcheggiati al sole.

Procedura

1. All'occorrenza, rimuovere la batteria (37) dall'apparecchio.
2. Inserire la batteria nel vano del caricabatterie (35).
3. Collegare il caricabatteria ad una presa elettrica.
4. Quando la batteria è completamente carica, scollegare il caricabatteria dalla rete elettrica.
5. Estrarre la batteria dal vano del caricabatterie.

Funzionamento

Inserimento e rimozione della batteria

▲ AVVERTIMENTO! Pericolo di lesioni a causa di un avviamento accidentale dell'apparecchio. Inserire la batteria

nell'apparecchio solo quando l'apparecchio è completamente pronto per l'uso.

NOTA! Pericolo di danneggiamento! Una batteria sbagliata può danneggiarsi e danneggiare l'apparecchio.

Inserimento delle batterie

1. Fare scivolare le due batterie (37) nel supporto batteria (28) lungo le guide.
Le batterie si bloccano con uno scatto udibile.

Rimozione delle batterie

1. Premere e mantenere premuto il dispositivo di sblocco (36) della batteria (37).
2. Estrarre le batterie dal supporto batteria (28).

Indicazioni per il taglio

- Non superare il numero di giri massimo riportato sull'utensile. Se indicato, rispettare l'intervallo di regime indicato.
- I lavori di manutenzione e le modifiche alle lame della sega circolare devono essere eseguiti solo da un esperto, ossia una persona con formazione tecnica ed esperienza, che conosca i requisiti costruttivi e configurativi e che abbia dimestichezza con i necessari livelli di sicurezza.

Esecuzione di tagli (senza barra di guida)

Taglio perpendicolare

1. Tenere l'apparecchio con entrambe le mani, una mano sull'impugnatura (3) e l'altra sull'impugnatura supplementare (16).
2. Accendere l'apparecchio (vedere *Accensione e spegnimento*, p. 83).
3. Appoggiare l'apparecchio sul pezzo in lavorazione con la parte anteriore della piastra di base (8) sul pezzo.
4. Tagliare con pressione moderata procedendo in avanti – mai all'indietro.

Tagli obliqui fino a 45°

▲ AVVERTIMENTO! Uno spostamento laterale durante il taglio può far sì che la lama si incastri e che si verifichi dunque un contraccolpo.

1. Impostare l'angolo di taglio desiderato (*Tagli inclinati*, p. 81).
2. Tenere l'apparecchio con entrambe le mani, una mano sull'impugnatura (3) e l'altra sull'impugnatura supplementare (16).
3. Accendere l'apparecchio (vedere *Accensione e spegnimento*, p. 83).

4. Appoggiare l'apparecchio sul pezzo in lavorazione con la parte anteriore della piastra di base (8) sul pezzo.
5. Tagliare con pressione moderata procedendo in avanti – mai all'indietro.

Esecuzione di tagli (con barra di guida)

NOTA! La barra di guida non è compresa nella confezione, ma è disponibile come optional (ad es. Parkside PTSZ 70 A1).

⚠ AVVERTIMENTO! La lama non deve toccare il pezzo in lavorazione all'accensione.

Taglio perpendicolare

1. Appoggiare la barra di guida con il labbro di gomma nero rivolto verso il basso sul pezzo in lavorazione.
2. Fissare la vite di regolazione sul pezzo da lavorare.
3. Appoggiare l'apparecchio con la scanalatura (40) sulla barra di guida.
4. Avvitare le due viti di regolazione (9) affinché l'apparecchio scivoli senza sforzo né picchietto.
5. Tenere l'apparecchio con entrambe le mani, una mano sull'impugnatura (3) e l'altra sull'impugnatura supplementare (16).
6. Accendere l'apparecchio (vedere *Accensione e spegnimento*, p. 83).
7. Appoggiare l'apparecchio sul pezzo in lavorazione con la parte anteriore della piastra di base (8) sul pezzo.
8. Tagliare con pressione moderata procedendo in avanti – mai all'indietro.

Tagli obliqui fino a 45°

1. Appoggiare la barra di guida con il labbro di gomma nero rivolto verso il basso sul pezzo in lavorazione.
2. Fissare la vite di regolazione sul pezzo da lavorare.
3. Appoggiare l'apparecchio con la scanalatura (40) sulla barra di guida.
4. Impostare l'angolo di taglio desiderato (*Tagli inclinati*, p. 81).
5. Tenere l'apparecchio con entrambe le mani, una mano sull'impugnatura (3) e l'altra sull'impugnatura supplementare (16).
6. Accendere l'apparecchio (vedere *Accensione e spegnimento*, p. 83).
7. Appoggiare l'apparecchio sul pezzo in lavorazione con la parte anteriore della piastra di base (8) sul pezzo.

8. Tagliare con pressione moderata procedendo in avanti – mai all'indietro.

Preselezione del numero di giri



Prima di avviare l'apparecchio, tramite il tasto del numero di giri (32) è possibile selezionare uno dei livelli di numero di giri oppure la modalità ECO.

Accensione e spegnimento

Accensione

1. Inserire la batteria (37) nell'apparecchio.
2. Premere e mantenere premuto il blocco accensione (1).
3. Tenere premuto l'interruttore di accensione/spegnimento (2).
La luce di lavoro a LED (44) si accende.
4. Attendere che il dispositivo abbia raggiunto il massimo numero di giri.

Spegnimento

1. Per spegnere, rilasciare l'interruttore di accensione/spegnimento (2).
La luce di lavoro a LED si spegne dopo circa 10 secondi.
2. Rimuovere la lama della sega dal taglio solo dopo che questa si è fermata.
3. Quando si lascia l'apparecchio incustodito o al termine del lavoro, togliere la batteria (37) dall'apparecchio.

Indicatore di carico

Durante il funzionamento, la spia dello stato di carica (38) indica lo stato di carico dell'apparecchio.

Carico	LED
ridotto	LED verdi accesi
medio	LED gialli accesi
alto	LED rossi accesi

Spia di sovraccarico

La spia di sovraccarico (33) segnala qualora l'apparecchio fosse a rischio di danni. L'apparecchio si spegne quindi automaticamente.

Trasporto

Avvertenze

- Spegnere l'apparecchio.
- Assicurarsi che tutte le parti mobili siano completamente ferme.

- Rimuovere le batterie dall'apparecchio.
- Assicurarsi che la calotta protettiva (21) copra completamente la lama della sega circolare (22).
- Trasportare l'apparecchio sempre reggendolo dall'impugnatura (3) oppure utilizzare la valigetta in dotazione (20).

Pulizia, manutenzione e conservazione

⚠ AVVERTIMENTO! Pericolo di lesioni a causa di un avviamento accidentale dell'apparecchio. Proteggersi durante i lavori di manutenzione e pulizia. Spegnerne l'apparecchio e rimuovere la batteria (37). Per i lavori di riparazione e manutenzione non descritti nei presenti istruzioni chiedere l'intervento del nostro Centro Assistenza. Usare solo componenti originali.

Pulizia

⚠ AVVERTIMENTO! Scossa elettrica! Non spruzzare mai acqua sull'apparecchio. **NOTA!** Pericolo di danneggiamento. Le sostanze chimiche possono aggredire i componenti in materiale sintetico dell'apparecchio. Non utilizzare detersivi o solventi.

- Garantire una costante pulizia delle fessure di aerazione, dell'alloggiamento del motore e delle impugnature dell'apparecchio. A tale scopo utilizzare un panno umido o una spazzola.
- Provare a pulire le superfici incrostate con un panno ben strizzato, umido, tiepido. Assicurarsi che all'interno dell'alloggiamento non entrino liquidi! In alternativa è possibile utilizzare un detergente speciale (solvente per rimuovere la resina) o uno spray multiuso. Osservare le avvertenze di sicurezza e le indicazioni del produttore del detergente speciale/spray multiuso.
- **⚠ ATTENZIONE!** Danni a persone! Pulire dalla calotta protettiva da tutti i resti da segatura accumulatisi; in caso contrario potrebbero danneggiare il funzionamento del sistema di protezione. Se possibile, effettuare la pulizia con aria compressa. A tale scopo utilizzare protezione oculari e respiratorie idonee.

Pulizia della lama della sega circolare

Gli utensili devono venire periodicamente puliti. Componenti di utensili in leghe di metallo leggero, ad es. di resina, possono essere puliti solo con solventi che non danneggiano le caratteristiche meccaniche di questi materiali.

Manutenzione

L'apparecchio non richiede manutenzione.

Manutenzione delle lame della sega circolare

I lavori di manutenzione e le modifiche alle lame della sega circolare devono essere eseguiti solo da un esperto, ossia una persona con formazione tecnica ed esperienza, che conosca i requisiti costruttivi e configurativi e che abbia dimestichezza con i necessari livelli di sicurezza.

Conservazione

L'apparecchio e gli accessori vanno conservati sempre:

- puliti
- asciutti
- protetti dalla polvere
- Nella valigetta di conservazione fornita in dotazione (20)
- fuori dalla portata dei bambini

Apparecchi con batteria:

- La temperatura di conservazione per la batteria e l'apparecchio è compresa tra 15 °C e 25 °C. Durante il processo di ricarica, evitare freddo o caldo estremi. La batteria potrebbe perdere potenza o danneggiarsi.
- Prima di una conservazione prolungata (ad es. durante il periodo invernale), rimuovere la batteria dall'apparecchio (rispettando le istruzioni per l'uso separate per batteria e caricabatteria).

Smaltimento/rispetto dell'ambiente

Rimuovere la batteria dall'apparecchio e smaltire l'apparecchio, la batteria, gli accessori e l'imballaggio in modo da garantirne il corretto riciclaggio nel rispetto dell'ambiente.



Gli apparecchi elettrici non devono essere smaltiti con i rifiuti domestici.

Il simbolo del contenitore di spazzatura mobile barrato indica che questo prodotto non deve essere smaltito come rifiuto urbano non differenziato al termine della sua vita utile.

Direttiva 2012/19/UE sui rifiuti di apparecchiature elettriche ed elettroniche:

Il consumatore è tenuto per legge al corretto riciclaggio nel rispetto dell'ambiente degli apparecchi elettrici ed elettronici al termine della loro vita utile. In questo modo si garantisce che vengano riciclati nel rispetto dell'ambiente e delle risorse.

A seconda del recepimento nel diritto nazionale, le possibilità sono le seguenti:

- restituzione a un punto vendita
- conferimento a un centro di raccolta ufficiale,
- restituzione al produttore/commerciante.

Tali disposizioni non contemplano gli accessori e i dispositivi ausiliari privi di componenti elettrici a corredo dell'apparecchio da smaltire.

Smaltire le batterie secondo le norme per la tutela ambientale



Non smaltire la batteria con i rifiuti domestici, nel fuoco (pericolo di esplosione) o in acqua. In caso di fuoriuscita di fumi o liquidi tossici, le batterie danneggiate possono essere nocive per l'ambiente e per la salute delle persone.

Vige l'obbligo di smaltire batterie guaste oppure esauste nel rispetto dell'ambiente.

- Non aprire le batterie ed evitare danni meccanici. Sussiste pericolo di cortocircuito e di fuoriuscita di vapori che irritano le vie respiratorie.
- Per motivi di sicurezza, scaricare le batterie prima di gettarle.
- Coprire i poli per evitare cortocircuiti.
- Smaltire le batterie negli esercizi commerciali o in un centro di raccolta.
- **Batterie danneggiate**

Maneggiare le batterie danneggiate all'esterno prestando molta cautela!

- Non toccare mai le batterie danneggiate con le mani nude.
- Qualora non sia possibile coprire i poli, inserire le batterie singolarmente in un sacchetto di plastica.
- Inserire le batterie danneggiate in un contenitore ignifugo e richiudibile, che

possa essere successivamente riempito di sabbia.

- Conferire le batterie danneggiate in un luogo di raccolta con personale specializzato.

Assistenza

Garanzia

Gentile cliente,

Il prodotto gode di una garanzia di 5 anni dalla data di acquisto. In caso di difetti del prodotto, al cliente spettano diritti legali verso il venditore del prodotto. Questi diritti legali non sono limitati dalla garanzia descritta di seguito.

Condizioni di garanzia

Il termine di garanzia decorre dalla data di acquisto. Conservare lo scontrino originale in buono stato. Tale documento è necessario come prova d'acquisto. Se entro cinque anni dalla data di acquisto di questo prodotto dovessero emergere difetti di fabbricazione o del materiale, il prodotto viene a nostra discrezione ripartito o sostituito a titolo gratuito. Questa garanzia presuppone che il prodotto difettoso venga presentato entro il termine di cinque anni unitamente allo scontrino d'acquisto (scontrino) con una breve descrizione del difetto e di quando si è riscontrato. Se il difetto è coperto dalla nostra garanzia, si riceverà l'apparecchio riparato o un prodotto nuovo. Il periodo di garanzia non si rinnova con la riparazione o la sostituzione del prodotto.

Periodo di garanzia e diritti legali di reclamo per vizi

Il periodo di garanzia non viene prolungato dalla prestazione della garanzia. Ciò si applica anche ai pezzi sostituiti e riparati. Danni e difetti eventualmente presenti già al momento dell'acquisto devono essere segnati subito dopo il disimballaggio. Le riparazioni effettuate dopo la scadenza del periodo di garanzia sono a pagamento.

Copertura della garanzia

Il prodotto è stato prodotto con cura sulla base di rigorose direttive di qualità ed è stato controllato scrupolosamente prima della consegna.

La garanzia viene prestata esclusivamente per difetti del materiale o di fabbricazione. La presente garanzia non si estende a parti del

prodotto esposte a normale usura e che pertanto vengono considerate pezzi soggetti a usura (ad es. Lama) oppure a danni a parti fragili.

La garanzia decade se il prodotto è stato danneggiato, non è stato utilizzato adeguatamente o non è stato sottoposto a manutenzione. Per un impiego adeguato del prodotto occorre attenersi strettamente a tutte le istruzioni riportate nel manuale di istruzioni. Evitare assolutamente impieghi e azioni che nelle istruzioni per l'uso vengono espressamente sconsigliati o dai quali viene messo in guardia.

Il prodotto è concepito esclusivamente per l'uso privato e non è destinato a quello commerciale. La garanzia in caso di trattamento scorretto, uso di violenza e interventi non eseguiti dalla nostra filiale di assistenza autorizzata.

Procedimento in caso di intervento in garanzia

Per assicurare un rapido disbrigo del caso, si prega di attenersi alle seguenti indicazioni:

- Per tutte le richieste tenere pronti lo scontrino e il codice articolo (ad es. IAN 506403_2507) come prova d'acquisto.
- Il codice articolo è riportato sulla targhetta applicata sul prodotto, inciso sul prodotto, riportato sulla pagina iniziale delle Istruzioni per l'uso (in basso a sinistra) o sull'adesivo sul retro o il fondo del prodotto.
- Se dovessero presentarsi errori di funzionamento o altri difetti, per prima cosa mettersi in contatto **telefonticamente** oppure utilizzare il **modulo di contatto** disponibile su *parkside-diy.com* alla voce **Assistenza** con il Centro di assistenza indicato di seguito.
- D'intesa con il nostro Centro di assistenza, allegando la prova d'acquisto (scontrino) e indicando in cosa consiste il difetto e quando si è presentato, si potrà spedire franco di porto il prodotto registrato come difettoso all'indirizzo del servizio di assistenza che verrà comunicato. Per evitare problemi di accettazione e spese aggiuntive, utilizzare esclusivamente l'indirizzo comunicato. Assicurarsi che la spedizione non avvenga non affrancata, come merce ingombrante, per espresso o come altra spedizione speciale. Si prega di inviare il prodotto insieme a tutti gli accesso-

ri consegnati all'acquisto e di assicurarsi che l'imballaggio per il trasporto sia sufficientemente sicuro.



Su *parkside-diy.com* è possibile consultare e scaricare questo e tanti altri manuali. Scansionando questo codice QR si apre direttamente *parkside-diy.com*. Selezionare il proprio Paese e con la funzione di ricerca cercare le istruzioni per l'uso. Inserendo il codice articolo (IAN) 506403_2507 si aprono le istruzioni per l'uso.

Servizio di riparazione

Per le riparazioni **non coperte dalla garanzia** rivolgersi al centro di assistenza, dove potrete ottenere un preventivo.

- Accettiamo solo apparecchi imballati sufficientemente e inviati a spese del cliente.
Nota: inviare l'apparecchio pulito e indicando il difetto all'indirizzo del centro di assistenza indicato.
- Non si accettano apparecchi inviati a carico del destinatario, tramite contrassegno, corriere espresso o altri invii speciali.
- Ci occuperemo di smaltire gratuitamente gli apparecchi difettosi che ci vengono spediti.

Service-Center

IT

Assistenza Italia

Tel.: 800 172663

Modulo di contatto su

parkside-diy.com

IAN 506403_2507

MT

Assistenza Malta

Tel.: 800 65168

Modulo di contatto su

parkside-diy.com

IAN 506403_2507

CH

Assistenza Svizzera

Tel.: 0800 56 36 01

Modulo di contatto su

parkside-diy.com

IAN 506403_2507

Importatore

Si tenga presente che l'indirizzo indicato di seguito non è l'indirizzo del centro di assistenza. Per prima cosa contattare il centro di assistenza summenzionato.

Grizzly Tools GmbH & Co. KG

Stockstädter Str. 20

63762 Großostheim

GERMANIA

www.grizzlytools.de

Ricambi e accessori

Pezzi di ricambio e accessori sono reperibili qui www.grizzlytools.shop. Qualora sorgessero problemi durante l'ordinazione, si prega di contattarci tramite il nostro negozio online. Per ulteriori domande, rivolgersi al: *Service-Center*, p. 87

Pos. nr.	Designazione	No. d'ordine
17	Riduttore	91110340
18	Battuta parallela	91110345
22	Lama	13800416

Traduzione delle dichiarazioni UE di conformità originale

Prodotto: **Sega circolare ricaricabile**

Modello: **PPHSA 40-Li B2**

Numero di serie: 000001-035300

L'oggetto della dichiarazione di cui sopra è conforme alla pertinente normativa di armonizzazione dell'Unione:

**2006/42/EC • 2014/30/EU • 2011/65/EU & (EU) 2015/863
Prodotto con batteria Smart PAPS 204 A1/
Smart PAPS 208 A1: 2014/53/EU (invece di 2014/30/EU)**

L'oggetto della dichiarazione di cui sopra è conforme alla direttiva 2011/65/EU del Parlamento europeo e del Consiglio dell'8 giugno 2011, sulla restrizione dell'uso di determinate sostanze pericolose nelle apparecchiature elettriche ed elettroniche.

Per garantire la conformità, sono state applicate le seguenti norme armonizzate e le norme e i regolamenti nazionali:

**EN 62841-1:2015/A11:2022 • EN 62841-2-5:2014 • EN 847-1:2017
EN IEC 55014-1:2021 • EN IEC 55014-2:2021 • EN IEC 63000:2018
EN 62471:2008 • IEC 62471:2006 (First Edition)
Prodotto con batteria Smart PAPS 204 A1/Smart PAPS 208 A1:
EN 301 489-1 V2.2.3:2019 • EN 301 489-17 V3.3.1:2024
• EN 300 328 V2.2.2:2019 • EN 50663:2017**

La presente dichiarazione di conformità è rilasciata sotto la responsabilità esclusiva del fabbricante:



Grizzly Tools GmbH & Co. KG
Stockstädter Str. 20
63762 Großostheim
GERMANIA
28.12.2025

Christian Frank
Mandatario della documentazione

Índice de contenido

Introducción.....	89
Usó previsto.....	89
Volumen de suministro/accesorios.....	90
Vista general.....	90
Descripción del funcionamiento.....	90
Datos técnicos.....	90
Indicaciones de seguridad.....	91
Significado de las indicaciones de seguridad.....	91
Gráficos y símbolos.....	92
Advertencias de seguridad generales de la herramienta eléctrica.....	92
Instrucciones de seguridad para sierras circulares.....	95
Riesgos residuales.....	96
Preparación.....	97
Elementos de control.....	97
Montar y desmontar la hoja de sierra.....	97
Utilizar el tope paralelo.....	98
Comprobar el funcionamiento de la cubierta de protección.....	98
Ajustar la profundidad de corte.....	98
Cortes oblicuos.....	98
Sistema de aspiración de polvo externo.....	98
Revisar el nivel de carga de la batería.....	99
Cargar la batería.....	99
Funcionamiento.....	99
Insertar/retirar la batería.....	99
Indicaciones sobre el aserrado.....	99
Elegir la velocidad.....	100
Encendido y apagado.....	100
Indicador de carga.....	100
Transporte.....	100
Limpieza, mantenimiento y almacenamiento.....	101
Limpieza.....	101
Mantenimiento.....	101
Mantenimiento de hojas de sierra circulares.....	101
Almacenamiento.....	101
Eliminación/protección del medio ambiente.....	101
Eliminar las baterías de forma respetuosa con el medio ambiente.....	102
Servicio.....	102
Garantía.....	102

Servicio de reparación.....	103
Service-Center.....	103
Importador.....	104

Piezas de repuesto y accesorios..... 104

Traducción de la declaración UE de conformidad..... 105

Vista explosionada..... 123

Introducción

Enhorabuena por la compra de su nueva sierra circular a batería (en adelante, denominado aparato o herramienta eléctrica).

Ha adquirido un aparato de alta calidad. Durante la producción del aparato se ha revisado su calidad y se le ha realizado una inspección final. Por lo tanto, la capacidad de funcionamiento de su aparato queda garantizada.



Este manual de instrucciones es parte de este aparato. Contiene indicaciones importantes para la seguridad, uso y desecho del producto. Lea atentamente el manual de instrucciones. Familiarícese con los controles y el uso correcto del aparato. Utilice exclusivamente el aparato como se describe y para los campos de aplicación especificados. Conserve el manual de instrucciones y entregue toda la documentación si traspasa este aparato a un tercero.

Uso previsto

El aparato está previsto exclusivamente para los usos siguientes:

- Serrar plástico, madera y materiales de construcción ligeros sobre una base firme
- Serrar cortes rectos y cortes a inglete (solo para madera y plástico) hasta 45°
- Funcionamiento exclusivamente en espacios secos.

Observe las indicaciones relativas a los tipos de hojas de sierra.

Cualquier otro uso que no esté expresamente permitido en este manual de instrucciones puede suponer un serio peligro para el usuario y provocar daños en el aparato. El operador o usuario del aparato será responsable de los accidentes o daños causados a otras personas o sus propiedades. El aparato está destinado al uso doméstico. No se ha concebido para uso industrial prolongado. Si se

de da un uso profesional, se anulará la garantía. El fabricante no se responsabiliza de los daños derivados de un uso erróneo o distinto del previsto.

Volumen de suministro/ accesorios

Desembale el aparato y compruebe el volumen de suministro.

Deseche el material de embalaje según corresponda.

- Sierra circular portátil recargable
- 1 Hoja de sierra (premontado)
- 1 Llave Allen (guardado en el aparato)
- Racor de reducción
- Tope paralelo
- Maletín
- Traducción del manual original

La batería y el cargador no están incluidos.

Vista general

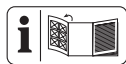

En las páginas desplegadas delantera y trasera encontrará ilustraciones del aparato.

- 1 Bloqueo de encendido
- 2 Interruptor de encendido/apagado
- 3 Empuñadura
- 4 Marca de lectura (Profundidad de corte)
- 5 Escala (Profundidad de corte)
- 6 Llave Allen
- 7 Palanca (Profundidad de corte)
- 8 Placa de asiento
- 9 Tornillos de ajuste
- 10 Alojamiento (Tope paralelo)
- 11 Tornillo de sujeción (Tope paralelo)
- 12 Marca de lectura (Ángulo de corte)
- 13 Escala (Ángulo de corte)
- 14 Tornillo de sujeción (Ángulo de corte)
- 15 Bloqueo del husillo
- 16 Empuñadura adicional
- 17 Racor de reducción
- 18 Tope paralelo
- 19 Escala (Tope paralelo)
- 20 Maletín
- 21 Cubierta de protección

- 22 Hoja de sierra
- 23 Brida de fijación
- 24 Tornillo tensor
- 25 Palanca retráctil
- 26 Tornillo de sujeción (Ángulo de corte)
- 27 Flecha de sentido de giro
- 28 Soporte de batería
- 29 Expulsor de virutas
- 30 Indicador de nivel de carga del aparato
- 31 Indicador ECO
- 32 Tecla de velocidad
- 33 Indicador de sobrecarga
- 34 Botón (Indicador de nivel de carga del aparato)
- 35 Cargador
- 36 Desbloqueo de la batería
- 37 Batería
- 38 Indicador de nivel de carga
- 39 Botón (Indicador de nivel de carga)
- 40 Ranura
- 41 Pulsador de ajuste

(Fig. A)

- 42 Brida receptora

(Fig. C)

- 43 Muesca de guía (0°; 45°)
- 44 LED de trabajo

Descripción del funcionamiento

En una sierra circular, una hoja de sierra circular corta ejerciendo un movimiento giratorio. La profundidad de corte y el ángulo de corte se pueden ajustar.

El funcionamiento de los elementos de mando se describe en las siguientes páginas.

Datos técnicos

Sierra circular portátil recargable

.....	PPHKSA 40-Li B2
Tensión nominal U	40 V (2×20 V) ==
Peso (sin baterías)	≈4,0 kg
Régimen de ralentí n_0	6000 min ⁻¹
Profundidad de corte	
- 0°	62,5 mm
- 45°	46,8 mm
- 48°	44,1 mm

- Corte oblicuo0°–48°
- Temperatura≤50 °C
- Procedimiento de carga4–40 °C
- Funcionamiento4–50 °C
- Almacenamiento 15–25 °C
- Batería PARKSIDE Performance Smart Smart PAPS 204 A1/Smart PAPS 208 A1
- banda de frecuencias 2400–2483,5 MHz
- potencia transmitida≤ 20 dBm
- Nivel de presión acústica (L_{pA}) 91,7 dB; K_{pA} =3 dB
- Nivel de potencia acústica (L_{WA})
- medido99,7 dB; K_{WA} =3 dB
- Vibración (a_h)
- Empuñadura 0,895 m/s²; K =1,5 m/s²
- Empuñadura adicional0,877 m/s²; K =1,5 m/s²

Hoja de sierra PSB 24 Z
 Fabricado de conformidad con EN 847-1:2017

- Círculo de corte Ø 190 mm
- Ancho de corte 1,45 mm
- Grosor de la hoja original1,0 mm
- Orificio Ø 30 mm
- Número máximo de revoluciones 8040 min⁻¹
- Cantidad de dientes 24
- La hoja de sierra es apropiada para los siguientes materiales: madera

Los valores de ruido y vibración se han obtenido según la normativa y disposiciones indicadas en la declaración de conformidad.

El valor de emisión de vibraciones y el valor de emisiones sonoras indicados se obtienen mediante la medición en un procedimiento de ensayo normalizado y se pueden utilizar para hacer una comparación entre una herramienta eléctrica y otra. El valor de emisión de vibraciones y el valor de emisiones sonoras indicados también pueden utilizarse para una evaluación preliminar de la carga.

⚠ ¡ADVERTENCIA! Los valores de emisión de vibraciones y sonoras reales pueden variar frente a los valores indicados cuando se hace un uso real de la herramienta electrónica, dependiendo del tipo y forma en que se utiliza la herramienta. Intente minimizar la exposición a las vibraciones en la medida de lo posible. Una medida para reducir la tensión por las vibraciones es, por ejemplo, limitar el tiempo de trabajo. En este sentido, se deben tener en cuenta todas las fases del ciclo

de trabajo (por ejemplo, los tiempos en los que el aparato está desconectado y aquellos en los que está encendido, pero funciona sin carga).

X 20 V TEAM

Este aparato forma parte de la Serie **X 20 V TEAM** y puede utilizarse con baterías de la serie **X 20 V TEAM**. Las baterías de la serie **X 20 V TEAM** solo pueden cargarse con cargadores de la serie **X 20 V TEAM**.

Le recomendamos utilizar este aparato únicamente con las siguientes baterías: PAP 20 B1, PAP 20 B3, Smart PAPS 204 A1, Smart PAPS 208 A1

Está prohibido el uso del aparato con las siguientes baterías: Smart PAPS 2012 A1

Le recomendamos cargar estas baterías con los siguientes cargadores: PLG 20 A3, PLG 20 A4, PLG 20 C1, PLG 20 C2, PLG 20 C3, PLG 201 A1, PDSL G 20 A1, PDSL G 20 B1, PDSL G 20 B2, Smart PLGS 2012 A1

Datos técnicos de la batería y el cargador: Consultar las instrucciones separadas.

Indicaciones de seguridad

En este apartado se presentan las indicaciones de seguridad básicas para utilizar el aparato.

⚠ ¡ADVERTENCIA! Una manipulación inadecuada de la batería puede producir daños personales y materiales. Observe las indicaciones de seguridad y las indicaciones de carga y de uso correcto que aparecen en las instrucciones de funcionamiento de su batería y cargador de la serie **X 20 V TEAM**. Para una descripción más detallada sobre el proceso de carga y para más información, consulte este manual de instrucciones separado.

Significado de las indicaciones de seguridad

⚠ ¡PELIGRO! Si no sigue esta indicación de seguridad, se producirá accidentes. El resultado es una lesión grave o la muerte.

⚠ ¡ADVERTENCIA! Si no sigue esta indicación de seguridad, es posible que se produzca un accidente. El resultado es posiblemente una lesión grave o la muerte.

⚠ ¡PRECAUCIÓN! Si no sigue esta indicación de seguridad, se producirá accidentes.

El resultado es posiblemente una lesión de gravedad leve o media.

¡NOTA IMPORTANTE! Si no sigue esta indicación de seguridad, se producirá accidentes. El resultado es posiblemente un daño material.

Gráficos y símbolos

Símbolos gráficos sobre el aparato



Lea las instrucciones de uso



Tamaño de la hoja de sierra adecuada



Profundidad de corte 0°



Profundidad de corte 45°



Profundidad de corte 48°



Dirección de rotación



Los aparatos eléctricos no deben tirarse a la basura doméstica.



Indicador de nivel de carga



Tecla de velocidad



Indicador ECO



Indicador de sobrecarga



Indicador (nivel)

Gráficos en la hoja de sierra



Lea las instrucciones de uso



Utilice protección auditiva



Utilice protección ocular



Utilice máscara



No utilice hojas de sierra defectuosas.



Dirección de rotación



Utilice guantes de protección



Adecuado para sierra circular manual



madera

Gráficos en el manual de instrucciones



Utilice guantes de protección

Advertencias de seguridad generales de la herramienta eléctrica

⚠ ¡ADVERTENCIA! Lea todas las advertencias de seguridad, instrucciones, ilustraciones y especificaciones proporcionadas con esta herramienta eléctrica. Si no se siguen todas las instrucciones incluidas más abajo puede producirse una descarga eléctrica, un incendio y/o lesiones graves. **Guarde todas las advertencias e instrucciones para referencia futura.**

El término "herramienta eléctrica" en las advertencias se refiere a su herramienta eléctrica operada con corriente de la red eléctrica (con cable eléctrico), o su herramienta eléctrica operada con baterías (sin cable eléctrico).

1. **SEGURIDAD DEL ÁREA DE TRABAJO**
 - a) **Mantenga el área de trabajo limpia y bien iluminada.** Las áreas abarrotadas u oscuras favorecen los accidentes.
 - b) **No opere las herramienta eléctricas en atmósferas explosivas tales como en presencia de líquidos, gases o polvo inflamables.** Las herramientas eléctricas producen chispas que pueden incendiar el polvo o los gases.
 - c) **Mantenga alejados a los niños y personas en el área cuando esté operan-**

do una herramienta eléctrica. Las distracciones pueden hacer que pierda el control.

2. SEGURIDAD ELÉCTRICA

- a) **Las clavijas de las herramientas eléctricas tienen que coincidir con el enchufe. Nunca modifique la clavija de ninguna forma. No utilice ningún adaptador con herramientas conectadas a tierra.** Las clavijas originales no modificadas y los enchufes adecuados reducen el riesgo de descarga eléctrica.
 - b) **Evite el contacto entre su cuerpo y las superficies conectadas a tierra, como tubos, radiadores, cables y refrigeradores.** Existe un mayor riesgo de descarga eléctrica si su cuerpo está conectado a tierra.
 - c) **No exponga las herramientas eléctricas a la lluvia o ambientes húmedos.** Si el agua penetra en una herramienta eléctrica aumenta el riesgo de descarga eléctrica.
 - d) **No maltrate el cable. Nunca use el cable para cargar, jalar o desconectar la herramienta eléctrica. Mantenga alejado el cable del calor, aceite, bordes afilados o partes móviles.** Los cables dañados o enredados aumentan el riesgo de descarga eléctrica.
 - e) **Al usar una herramienta eléctrica en exteriores, utilice una extensión adecuada para uso en exteriores.** Utilizar un cable adecuado para exteriores reduce el riesgo de descarga eléctrica.
 - f) **Si es inevitable utilizar una herramienta eléctrica en una ubicación húmeda, utilice una fuente protegida con un dispositivo de corriente residual (RCD).** Utilizar un RCD reduce el riesgo de descarga eléctrica.
- ## 3. SEGURIDAD PERSONAL
- a) **Manténgase alerta, fíjese en lo que está haciendo, y utilice el sentido común cuando esté utilizando una herramienta eléctrica. No utilice una herramienta eléctrica cuando esté cansado o bajo los efectos de drogas, alcohol o medicamentos.** Un momento de distracción al operar herramientas eléctricas pueden tener como resultado graves lesiones físicas.
 - b) **Utilice equipo de protección personal. Siempre utilice protección para los**

ojos. Utilizar equipo protector, como una máscara antipolvo, calzado de seguridad antideslizante, un casco, o protección auditiva para lograr las condiciones apropiadas reduce la posibilidad de lesiones personales.

- c) **Evite un arranque involuntario. Asegúrese de que el interruptor está en la posición de apagado antes de conectar la fuente de energía y/o el paquete de baterías, y antes de recoger o cargar la herramienta.** Cargar las herramientas eléctricas con su dedo puesto en el interruptor o conectar la energía a herramientas eléctricas que tienen el interruptor encendido aumenta la posibilidad de tener accidentes.
 - d) **Retire cualquier llave de ajuste o llave inglesa antes de encender la herramienta eléctrica.** Una llave inglesa o una llave que se haya dejado pegada a una parte giratoria de la herramienta eléctrica puede ocasionar lesiones personales.
 - e) **No se extralimite. Mantenga una posición y un balance adecuados en todo momento.** Esto permite un mejor control de la herramienta eléctrica en situaciones inesperadas.
 - f) **Vista ropa adecuada. No utilice ropa suelta o joyas. Mantenga su cabello y su ropa lejos de las partes móviles.** Las prendas de vestir sueltas, las joyas o el cabello largo pueden quedar atrapados en las partes móviles.
 - g) **Si se proporcionan dispositivos para la conexión de extracción de polvo e instalaciones de recolección, asegúrese de que estén conectados y se utilicen adecuadamente.** La utilización de recolección de polvo puede reducir los riesgos relacionados con este.
 - h) **No permita que la familiaridad obtenida por el uso frecuente de las herramientas lo vuelva descuidado y le haga ignorar los principios de seguridad de herramientas.** Una acción descuidada puede causar lesiones graves en una fracción de segundo.
- ## 4. USO Y CUIDADO DE LAS HERRAMIENTAS ELÉCTRICAS
- a) **No fuerce la herramienta eléctrica. Utilice la herramienta eléctrica correcta para su aplicación.** La herramienta eléctrica correcta hará el trabajo mejor y con

- más seguridad al ritmo para el cual fue diseñada.
- b) **No utilice la herramienta eléctrica si el interruptor no la enciende y apaga.** Cualquier herramienta eléctrica que no pueda controlarse con el interruptor es peligrosa y tiene que repararse.
 - c) **Desconecte la clavija de la fuente de energía y/o el paquete de baterías de la herramienta eléctrica, si este es desmontable, antes de hacer cualquier ajuste, cambiar accesorios o almacenar las herramientas eléctricas.** Estas medidas preventivas de seguridad reducen el riesgo de arrancar accidentalmente la herramienta eléctrica.
 - d) **Almacene las herramientas eléctricas que no utilice fuera del alcance de los niños, y no permita a personas que no estén familiarizadas con las herramientas eléctricas o estas instrucciones que operen dichas herramientas.** Las herramientas eléctricas son peligrosas en manos de usuarios no capacitados.
 - e) **Proporcione mantenimiento a las herramientas eléctricas y sus accesorios. Revise si hay desalineaciones de partes de conexión o móviles, roturas de partes y cualquier otra condición que pueda afectar la operación de la herramienta eléctrica. Si está dañada, mande a reparación la herramienta antes de usarla.** Muchos accidentes son causados por herramientas eléctricas con mal mantenimiento.
 - f) **Mantenga las herramientas de corte afiladas y limpias.** Las herramientas de corte con un buen mantenimiento y filos de corte bien afilados tienden menos a atorarse y son más fáciles de controlar.
 - g) **Utilice la herramienta eléctrica, sus accesorios y brocas, etc. de acuerdo con estas instrucciones, tomando en cuenta las condiciones de trabajo y el trabajo que se va a realizar.** Utilizar la herramienta eléctrica para operaciones distintas a las que está destinada podría ocasionar una situación de riesgo.
 - h) **Mantenga las manijas y las superficies de agarre secas, limpias y sin aceite o grasa.** Las manijas y superficies de agarre resbalosas no permiten un manejo y control seguro de la herramienta en situaciones inesperadas.
5. **USO Y CUIDADO DE LA HERRAMIENTA DE BATERÍAS**
 - a) **Recargue solamente con el cargador especificado por el fabricante.** Un cargador que es adecuado para un tipo de paquete de baterías puede crear un riesgo de incendio si se usa con otro paquete de baterías.
 - b) **Utilice las herramientas eléctricas solamente con los paquetes de baterías diseñados específicamente.** El uso de cualquier otro paquete de baterías puede crear un riesgo de lesiones e incendio.
 - c) **Cuando no se esté usando el paquete de baterías, manténgalo alejado de otros objetos metálicos, como clips para papel, monedas, llaves, clavos, tornillos u otros objetos de metal pequeños que puedan hacer una conexión de una terminal a otra.** Hacer un corto circuito entre las terminales de la batería puede causar quemaduras o un incendio.
 - d) **En condiciones inadecuadas puede salir líquido de la batería; evite el contacto. Si entra en contacto con él accidentalmente, enjuague con agua. Si el líquido entra en contacto con los ojos, también busque ayuda médica.** El líquido expulsado de la batería puede causar irritación o quemaduras.
 - e) **No utilice un paquete de baterías o una herramienta que estén dañados o modificados.** Las baterías dañadas o modificadas pueden tener un comportamiento impredecible y ocasionar incendios, explosiones o un riesgo de lesiones.
 - f) **No exponga un paquete de baterías o una herramienta al fuego o a temperatura excesiva.** La exposición al fuego o temperaturas superiores a 130 °C pueden causar explosiones.
 - g) **Siga todas las instrucciones de carga y no cargue el paquete de baterías o la herramienta fuera del rango de temperatura especificado en las instrucciones.** Cargar de manera inadecuada o a temperaturas fuera del rango especificado puede dañar la batería e incrementar el riesgo de incendio.
 6. **SERVICIO**
 - a) **Lleve su herramienta eléctrica a servicio con una persona calificada pa-**

ra realizar reparaciones y que utilice solamente refacciones idénticas. Esto asegurará que se mantenga la seguridad de la herramienta eléctrica.

- b) **Nunca dé servicio a paquetes de baterías dañados.** El servicio a los paquetes de baterías solo debe realizarlo el fabricante o proveedores de servicios autorizados.

Instrucciones de seguridad para sierras circulares

Procedimiento de corte

- **▲ ¡PELIGRO! Mantenga las manos alejadas de la zona de corte y de la hoja. Mantenga su segunda mano en la empuñadura adicional o en la carcasa del motor.** Si ambas manos sujetan la sierra, no existe riesgo de cortarse.
- **No introduzca la mano por debajo de la pieza.** La cubierta de protección no puede protegerle de la hoja por debajo de la pieza de trabajo.
- **Ajuste la profundidad de corte al grosor de la pieza de trabajo.** Por debajo de la pieza de trabajo solo debe verse menos de un diente completo de los dientes de la hoja.
- **No sujete nunca la pieza de trabajo con las manos o a lo largo de la pierna mientras corta. Fije la pieza a una superficie estable.** Es importante apoyar la pieza de trabajo adecuadamente para minimizar la exposición del cuerpo, el atascamiento de la hoja o la pérdida de control.
- **Sostenga la herramienta eléctrica por las superficies de agarre aisladas cuando realice una operación donde el accesorio de corte puedan hacer contacto con cables ocultos.** Cuando el accesorio de corte hacen contacto con un cable que conduzca energía eléctrica, las partes metálicas expuestas de la herramienta eléctrica pueden energizarse y esto podría dar una descarga eléctrica al operador.
- **Al cortar al hilo, utilice siempre una guía de corte al hilo o una guía de bordes rectos.** Esto mejora la precisión del corte y reduce la posibilidad de que la hoja se atasque.
- **Utilice siempre hojas con el tamaño y la forma correctos (diamante frente a**

redondo) de los orificios del eje. Las hojas que no encajan en el soporte de montaje de la sierra se descentrarán, provocando la pérdida de control.

- **No utilice nunca arandelas o tornillos dañados o incorrectos.** Las arandelas de la hoja y el perno han sido especialmente diseñados para su sierra, para un rendimiento y seguridad de funcionamiento óptimos.

Retroceso y advertencias relacionadas

El retroceso es una reacción repentina a una hoja de sierra pellizcada, atascada o desalineada, que provoca un levantamiento incontrolado de la sierra de la pieza de trabajo hacia el usuario.

Cuando la hoja se pellizca o atasca fuertemente por el cierre del corte, la hoja se cala y la reacción del motor hace retroceder rápidamente el aparato hacia el usuario.

Si la hoja se tuerce o se desalinea en el corte, los dientes del borde posterior de la hoja pueden clavarse en la superficie superior de la madera haciendo que la hoja se salga de la ranura y salte hacia el usuario.

El retroceso es el resultado de un mal uso de la herramienta o de un procedimiento o condiciones de trabajo incorrectos y puede evitarse tomando precauciones adecuadas como las expuestas a continuación.

- **Sujete la herramienta firmemente con ambas manos y coloque los brazos adecuadamente para resistir el retroceso. Coloque su cuerpo a ambos lados de la hoja, pero no en línea con la hoja.** El retroceso puede hacer que la sierra salte hacia atrás, pero tomando las medidas adecuadas, el usuario puede controlar correctamente el retroceso.
- **Si la hoja se atasca o si interrumpa el corte por cualquier motivo, suelte el gatillo y mantenga la sierra inmóvil en el material hasta que la hoja se detenga por completo. Nunca intente retirar la sierra del trabajo ni tire de la sierra hacia atrás mientras la hoja esté en movimiento, ya que podría producirse un retroceso.** Detecte y corrija las causas para eliminar la causa del atasco de la hoja.
- **Al reiniciar una sierra en la pieza, centre la hoja de sierra en la ranura de manera que los dientes de la sierra no queden encajados en el material.** Si una hoja de sierra se atasca, puede le-

vantarse o retroceder de la pieza de trabajo al volver a arrancar la sierra.

- **Procure un buen soporte para los paneles grandes para minimizar el riesgo de pinzamiento y retroceso de la hoja.** Los paneles grandes tienden a ceder dado su peso. Deben colocarse soportes debajo del panel en ambos lados, cerca de la línea de corte y cerca del borde del panel.
- **No utilice hojas desafiladas o dañadas.** Las hojas sin afilar o mal ajustadas producen un corte estrecho que provoca fricción excesiva, atascamiento de la hoja y retroceso.
- **Las palancas de bloqueo de ajuste de la profundidad de la hoja y del bisel deben estar apretadas y fijas antes de realizar el corte.** Si el ajuste de la hoja se desplaza durante el corte, puede provocar atascos y retroceso.
- **Extreme las precauciones al serrar en paredes existentes u otras zonas ciegas.** La hoja saliente puede cortar objetos que pueden provocar un retroceso.

Función de protección inferior

- **Compruebe el cierre correcto de la protección inferior antes de cada uso. No utilice la sierra si la protección inferior no se mueve libremente y se cierra al instante. Nunca sujete o amarre la protección inferior en posición abierta.** Si la sierra se cae accidentalmente, la protección inferior puede doblarse. Levante la protección inferior con la palanca retráctil y asegúrese de que se mueve libremente y no toca la hoja ni ninguna otra parte, en todos los ángulos y profundidades de corte.
- **Compruebe el funcionamiento del muelle de la protección inferior. Si la protección y el muelle no funcionan correctamente, deberán ser revisados antes de su uso.** La protección inferior puede funcionar con lentitud debido a piezas dañadas, depósitos gomosos o acumulación de residuos.
- **La protección inferior puede replegarse manualmente sólo para cortes especiales como "cortes de inmersión" y "cortes compuestos". Levante la protección inferior por la palanca retráctil y, en cuanto la hoja penetre en el material, suelte la protección inferior.** Para

cualquier otro tipo de serrado, la protección inferior debe funcionar automáticamente.

- **Compruebe siempre que la protección inferior cubre la hoja de sierra antes de depositar la sierra sobre un banco o el suelo.** Una hoja desprotegida y en inercia hará que la sierra vaya hacia atrás, cortando lo que encuentre a su paso. Tenga en cuenta el tiempo que tarda la hoja en detenerse después de soltar el interruptor.

Advertencias de seguridad adicionales

- **Evite el sobrecalentamiento de las puntas del diente de la sierra.**
- **Cuando sierre plástico, evite que se funda.**
- **Tenga en cuenta la profundidad máxima de corte. (Véanse los datos técnicos)**
- **Utilice una mascarilla antipolvo cuando sierre.**
- **Utilice siempre protección auditiva.**
- **Utilice sólo accesorios recomendados por PARKSIDE.** Los accesorios inadecuados pueden causar una descarga eléctrica o un incendio.

Riesgos residuales

Incluso aunque esta herramienta se maneje con precaución, existen siempre riesgos residuales. Debido a su diseño y ejecución, esta herramienta puede presentar los siguientes peligros:

- Daños oculares, si no se utilizan gafas de protección.
- Daños auditivos, si no se lleva una protección adecuada para los oídos.
- Daños en la salud provocados por las vibraciones en manos y brazos, si el aparato se utiliza por un periodo prolongado o si no se utiliza y se mantiene correctamente.
- Lesiones por cortes

⚠ ¡ADVERTENCIA! Peligro por el campo electromagnético generado mientras el dispositivo está en funcionamiento. En determinadas circunstancias este campo puede afectar a implantes médicos activos o pasivos. Para reducir el peligro de lesiones graves o mortales, recomendamos a las personas que tengan implantes médicos que consulten a su médico y al fabricante de los implantes médicos antes de utilizar la máquina.

Preparación

⚠ ¡ADVERTENCIA! Peligro de lesiones debido a la puesta en marcha involuntaria del aparato. No coloque la batería en el aparato hasta que el aparato esté completamente preparado para su uso.

Elementos de control

Antes de poner en funcionamiento el aparato por primera vez, familiarícese con los elementos de control.

- **Bloqueo de encendido (1)**
 - Bloquea el interruptor de encendido/apagado contra un accionamiento involuntario.
 - Desbloqueo: Presionar
- **Interruptor de encendido/apagado (2)**
 - Encender: Presionar
 - Apagar: Soltar
- **Tecla de velocidad (32)**
 - Cambiar el nivel de velocidad
 - 1 \triangle Nivel más bajo de velocidad
 - 6 \triangle Nivel más alto de velocidad
- **Muesca de guía (43)**
 - Esto ayuda a guiar el aparato en línea recta.
 - Sólo disponible para los siguientes ángulos de corte: 0°, 45°

Montar y desmontar la hoja de sierra



⚠ ¡PRECAUCIÓN! Peligro de lesiones al tocar la hoja de sierra. Utilice guantes de protección al manipular la hoja de sierra.

Requisitos

- No utilice nunca un disco abrasivo. La velocidad y los dispositivos de seguridad de una sierra circular no son adecuados para los discos de desbaste.
- Seleccione una hoja de sierra adecuada en función del material que vaya a serrar.
- Las hojas de sierra vistas para cortar madera o materiales similares deben cumplir la norma EN 847-1.
- Utilice únicamente hojas de sierra con un diámetro según las inscripciones de la sierra.
- Solo use hojas de sierra con un diámetro máximo de: 190 mm

- Utilice exclusivamente hojas de sierra cuya velocidad sea igual o superior a la velocidad especificada de su aparato.
- Etiquetado de velocidad mínima de la hoja de sierra: 6000 min⁻¹
- La hoja de sierra no tiene grietas visibles. Las hojas de sierra circulares con cuerpos rotos deberán eliminarse (no se permite realizar reparaciones).
- Las superficies de fijación están libres de suciedad, grasa, aceite y agua.
- Para ajustar el diámetro del agujero de hojas de sierra circulares en el diámetro del husillo de la máquina solo se pueden utilizar anillos introducidos fijos, p. ej. anillos introducidos a presión o mediante unión adhesiva. No se permite utilizar anillos sueltos.

Herramientas necesarias

- Llave Allen (6)

Procedimiento

1. Extraiga las baterías del aparato.
2. Ajuste la profundidad de corte de modo que el tornillo de sujeción se detenga en el extremo superior de la escala.
3. Presione y mantenga presionado el bloqueo del husillo (15).
4. Suelte el tornillo tensor (24) con la llave Allen (6). Ahora ya puede soltar el bloqueo de husillo (15).
5. Gire la cubierta de protección hacia atrás con la palanca de retroceso (25) y manténgala en esta posición.
6. **Desmontaje:** Retire la brida de fijación y la hoja de sierra de la brida receptora (42).

Montaje: Coloque la hoja de sierra en la brida receptora (42).

El sentido de giro de la hoja de sierra debe coincidir con el de la flecha de sentido de giro (27).

7. Deje que la cubierta de protección vuelva a su posición de protección.
8. Coloque la brida de fijación (23). Debe estar visible el lado liso de la brida de fijación.
9. Presione y mantenga presionado el bloqueo del husillo (15).
10. Apriete el tornillo tensor (24) con la llave hexagonal (6). Ahora ya puede soltar el bloqueo de husillo (15).
No está permitido alargar la llave o apretar con martillazos.

Utilizar el tope paralelo

El tope paralelo puede montarse a ambos lados del aparato. Debe pasar al menos por el soporte con tornillo de sujeción.

Montar el tope paralelo (Fig. C)

1. Afloje el tornillo de sujeción (11) si es necesario.
2. Introduzca el tope paralelo (18) en el alojamiento (10) con tornillo de sujeción (11).
3. Apriete el tornillo de sujeción (11).

Desmontar el tope paralelo (Fig. C)

1. Afloje el tornillo de sujeción (11).
2. Extraiga el tope paralelo (18) de los alojamientos (10).

Ajustar el tope paralelo (Fig. C)

1. Afloje el tornillo de sujeción (11).
2. Ajustar la anchura de corte con ayuda de las muescas de guía (43).
Para distancias mayores, el tope paralelo sólo se sujeta mediante el soporte con tornillo de sujeción.
3. Apriete el tornillo de sujeción (11).
4. Realice un corte de prueba, compruebe la anchura de corte y corrija la posición del tope paralelo (18) si es necesario.

Comprobar el funcionamiento de la cubierta de protección

Indicaciones

- Si la cubierta de protección no funciona correctamente, no utilice el aparato y póngase en contacto con nuestro centro de servicio.
- **⚠ ¡PRECAUCIÓN!** La cubierta de protección (21) no debe bloquearse. Al soltar la palanca retráctil (25), la cubierta protectora (21) debe poder volver automáticamente a su posición original.

Procedimiento

1. Tire de la palanca retráctil (25) de la cubierta protectora (21) hasta el tope.

Ajustar la profundidad de corte

Indicaciones

- Ahora puede ajustar la profundidad de corte continuamente: 0 mm–62,5 mm
- Ajuste la profundidad de corte unos 3 mm más grande que el grosor de material. De esta forma logrará un corte limpio.
- La escala de ajuste del ángulo de corte sólo se aplica a cortes verticales (0°). Au-

mente la profundidad de corte en consecuencia para otros ángulos de corte.

Procedimiento

1. Extraiga las baterías del aparato.
2. Suelte la palanca de bloqueo (7) del ajuste de profundidad de corte.
3. Ajuste la profundidad de corte deseada en la escala (5). El borde superior de la marca de lectura (4) muestra el ángulo ajustado.
4. Presione la palanca de bloqueo (7).

Cortes oblicuos

Indicaciones

- Puede ajustar continuamente el ángulo de corte: 0°–48°
- Para ángulos entre 0° y 45° no hay ninguna muesca de guía.
- Cuanto más grande es el ángulo de corte, menor es la profundidad de corte máxima.

Procedimiento

1. Extraiga las baterías del aparato.
2. Suelte el tornillo de sujeción (14, 26) del ajuste del ángulo de corte.
3. Ajuste la ángulo de corte deseado en la escala (13). El borde superior de la marca de lectura (12) muestra el ángulo ajustado.
4. Apriete el tornillo de sujeción (14, 26).
¡NOTA IMPORTANTE! Gire el pulsador de ajuste (41) para variar el tope del ángulo de corte entre 45° y 48°.

Sistema de aspiración de polvo externo

⚠ ¡PRECAUCIÓN! Peligro para la salud debido al polvo. El polvo de madera puede provocar cáncer. Conecte el aparato a un sistema de aspiración de polvo de la clase M.

Conectar el sistema de aspiración de polvo externo (Fig. B)

1. Conecte un sistema de aspiración de polvo (no incluido) apropiado al expulsor de virutas (29).
2. Si el sistema de aspiración de polvo externo no entra, utilice también el adaptador reductor (17).

Desmontar el sistema de aspiración de polvo externo (Fig. B)

1. Suelte el sistema de aspiración de polvo del expulsor de virutas (29).
2. Retire el adaptador reductor (17).

Revisar el nivel de carga de la batería

Ledes	Significado
rojo, naranja, verde	Batería cargada
rojo, naranja	Batería parcialmente cargada
rojo	Se debe cargar la batería

1. Presione la tecla (39) al lado del indicador del nivel de carga (38) de la batería (37). Los LED del indicador del nivel de carga muestran el nivel de carga de la batería.
2. Cargue la batería (37) cuando solo se ilumine el LED rojo del indicador del nivel de carga (38).

Cargar la batería

Consulte también el manual de instrucciones del cargador.

Indicaciones

- Si la batería está caliente, deje que se enfríe antes de cargarla.
- No exponga la batería durante mucho tiempo la radiación solar directa ni a temperaturas ≤ 50 °C. En particular, evite colocarla sobre radiadores o guardarla en vehículos aparcados al sol.

Procedimiento

1. En caso necesario, extraiga la batería (37) del aparato.
2. Introduzca la batería en el receptáculo del cargador (35).
3. Conecte el cargador a un enchufe.
4. Cuando se haya cargado, desconecte el cargador de la corriente.
5. Saque la batería del receptáculo de carga.

Funcionamiento

Insertar/retirar la batería

▲ ¡ADVERTENCIA! Peligro de lesiones debido a la puesta en marcha involuntaria del aparato. No coloque la batería en el aparato hasta que el aparato esté completamente preparado para su uso.

¡NOTA IMPORTANTE! ¡Peligro de daños! No colocar la batería correcta en el aparato puede dañar el aparato y la batería.

Insertar las baterías

1. Deslice ambas baterías (37) a lo largo de los carriles guía para introducir las en los soportes de la batería (28). Las baterías encajan de manera audible.

Retirar las baterías

1. Presione y mantenga presionado el desbloqueo de la batería (36) en la batería (37).
2. Extraiga las baterías del soporte de la batería (28).

Indicaciones sobre el aserrado

- No puede superarse la velocidad de giro máxima indicada en la herramienta. Respetar el rango de velocidad cuando se especifique.
- Los trabajos de mantenimiento y las modificaciones de hojas de sierra circulares solo deben ser realizados por una persona competente, es decir, una persona con experiencia y formación especializada que conozca los requisitos de construcción y diseño y que esté familiarizada con los niveles de seguridad exigidos.

Serrar (sin riel guía)

Serrar en ángulo recto

1. Sostenga el aparato con ambas manos, una en la empuñadura (3) y otra en la empuñadura adicional (16).
2. Encienda el aparato (véase *Encendido y apagado*, p. 100).
3. Coloque el aparato con la parte delantera de la placa de asiento (8) sobre la pieza de trabajo.
4. Sierra hacia adelante —nunca hacia atrás— ejerciendo una presión moderada.

Cortes en inglete hasta 45°

▲ ¡ADVERTENCIA! Un desplazamiento lateral durante el corte puede hacer que la hoja de sierra se atasque, provocando un retroceso.

1. Ajuste el ángulo de corte deseado (*Cortes oblicuos*, p. 98).
2. Sostenga el aparato con ambas manos, una en la empuñadura (3) y otra en la empuñadura adicional (16).
3. Encienda el aparato (véase *Encendido y apagado*, p. 100).

- Coloque el aparato con la parte delantera de la placa de asiento (8) sobre la pieza de trabajo.
- Sierre hacia adelante —nunca hacia atrás — ejerciendo una presión moderada.

Serrar (con riel guía)

¡NOTA IMPORTANTE! El riel guía no está incluido en el volumen de suministro, pero se puede adquirir opcionalmente (p. ej.: Parkside de PTSZ 70 A1).

⚠ ¡ADVERTENCIA! La hoja de sierra no debe tocar la pieza de trabajo al encender la sierra.

Serrar en ángulo recto

- Coloque el riel guía con el labio de goma negro orientado hacia abajo sobre la pieza de trabajo.
- Fije el riel guía a la pieza de trabajo.
- Coloque el aparato con la ranura (40) sobre el riel guía.
- Gire los dos tornillos de ajuste (9) hasta que el aparato se deslice suavemente sin traquetear.
- Sostenga el aparato con ambas manos, una en la empuñadura (3) y otra en la empuñadura adicional (16).
- Encienda el aparato (véase *Encendido y apagado*, p. 100).
- Coloque el aparato con la parte delantera de la placa de asiento (8) sobre la pieza de trabajo.
- Sierre hacia adelante —nunca hacia atrás — ejerciendo una presión moderada.

Cortes en inglete hasta 45°

- Coloque el riel guía con el labio de goma negro orientado hacia abajo sobre la pieza de trabajo.
- Fije el riel guía a la pieza de trabajo.
- Coloque el aparato con la ranura (40) sobre el riel guía.
- Ajuste el ángulo de corte deseado (*Cortes oblicuos*, p. 98)
- Sostenga el aparato con ambas manos, una en la empuñadura (3) y otra en la empuñadura adicional (16).
- Encienda el aparato (véase *Encendido y apagado*, p. 100).
- Coloque el aparato con la parte delantera de la placa de asiento (8) sobre la pieza de trabajo.
- Sierre hacia adelante —nunca hacia atrás — ejerciendo una presión moderada.

Elegir la velocidad



Antes de encender el aparato, seleccione uno de los niveles de velocidad o el modo ECO con el botón de velocidad (32).

Encendido y apagado

Encender

- Inserte la batería (37) en el aparato.
- Presione y mantenga presionado el bloque de encendido (1).
- Mantenga pulsado el interruptor de encendido/apagado (2). La luz de trabajo LED (44) se enciende.
- Espere hasta que el aparato haya alcanzado su velocidad completa.

Apagar

- Suelte el interruptor de encendido/apagado (2). La luz de trabajo LED se apaga tras unos 10 segundos.
- No saque la hoja de sierra del corte hasta que esté parada.
- Cuando deje el aparato desatendido o cuando termine de trabajar, retire la batería (37).

Indicador de carga

Durante el funcionamiento, el indicador de carga (38) muestra la carga del aparato.

Carga	Ledes
Baja	Se encienden los ledes verdes
Media	Se encienden los ledes amarillos
Alta	Se encienden los ledes rojos

Indicador de sobrecarga

El indicador de carga (33) indica cuándo el aparato corre peligro de sufrir daños. El aparato se apaga automáticamente.

Transporte

Indicaciones

- Apague el aparato.
- Asegúrese de que todas las piezas en movimiento se hayan detenido completamente.
- Extraiga las baterías del aparato.

- Procure que la cubierta de protección (21) no cubra por completo la hoja de sierra (22).
- Transporte el aparato siempre por el mango (3) o utilice el maletín suministrado (20).

Limpeza, mantenimiento y almacenamiento

⚠ ¡ADVERTENCIA! Peligro de lesiones debido a la puesta en marcha involuntaria del aparato. Protéjase durante los trabajos de mantenimiento y limpieza. Apague el aparato y extraiga la batería (37).

Los trabajos de reparación y mantenimiento que no están descritos en estas instrucciones han de llevarse a cabo por nuestro centro de servicio. Utilice exclusivamente piezas de repuesto originales.

Limpeza

⚠ ¡ADVERTENCIA! ¡Descarga eléctrica! Nunca rocíe el aparato con agua.

¡NOTA IMPORTANTE! ¡Peligro de daños! Las sustancias químicas pueden dañar las partes del aparato que son de plástico. No utilice detergentes o disolventes.

- Mantenga limpias las ranuras de ventilación, la carcasa del motor y las empuñaduras del aparato. Para ello utilice un trapo húmedo o un cepillo.
- Intente limpiar las superficies resinosas con un paño bien escurrido, húmedo y tibio. Procure que no entre líquido en el interior de la carcasa. Alternativamente, puede utilizar un limpiador especial (disolvente de resina) o un spray multiusos. Observe las indicaciones de seguridad y las indicaciones del fabricante del producto de limpieza/espray.
- **⚠ ¡PRECAUCIÓN!** ¡Peligro de lesiones! Limpie la cubierta protectora para retirar el serrín acumulado, de lo contrario podría afectar al funcionamiento del sistema de protección. La mejor forma de realizar la limpieza es utilizar aire comprimido. Utilice una adecuada protección ocular y respiratoria.

Limpeza de la hoja de sierra circular

Las herramientas deben limpiarse con regularidad. Eliminar la suciedad (por ejemplo, resina) de las partes de las herramientas fabri-

cadas con aleaciones metálicas ligeras con disolventes que no menoscaben las propiedades mecánicas de estos materiales.

Mantenimiento

El aparato no necesita mantenimiento.

Mantenimiento de hojas de sierra circulares

Los trabajos de mantenimiento y las modificaciones de hojas de sierra circulares solo deben ser realizados por una persona competente, es decir, una persona con experiencia y formación especializada que conozca los requisitos de construcción y diseño y que esté familiarizada con los niveles de seguridad exigidos.

Almacenamiento

Almacene siempre el aparato:

- limpio
- seco
- protegido contra el polvo
- En el maletín suministrado (20)
- fuera del alcance de los niños

Aparatos con batería:

- La temperatura de almacenamiento de la batería y el aparato oscila entre 15 °C y 25 °C. Durante el almacenamiento, evite el frío o calor extremos. De lo contrario, la batería podría perder potencia o sufrir daños.
- Cuando vaya a almacenar el aparato durante un largo periodo de tiempo (p. ej., durante el invierno), retire la batería (observe las instrucciones de uso separadas para la batería y el cargador).

Eliminación/protección del medio ambiente

Retire la batería del aparato y lleve el aparato, la batería, los accesorios y el embalaje a un punto verde para su reciclaje.



Los aparatos eléctricos no deben tirarse a la basura doméstica.

El símbolo del contenedor de basura tachado significa que este producto no debe eliminarse como residuo municipal sin clasificar al final de su vida útil.

Directiva 2012/19/UE sobre residuos de aparatos eléctricos y electrónicos:

Los consumidores tienen la obligación legal de reciclar los aparatos eléctricos y electrónicos de forma ecológica al final de su vida útil. De este modo, se garantiza un reciclaje respetuoso con el medio ambiente y con los recursos.

Dependiendo de las normas estatales, puede tener las siguientes opciones:

- devolverlo a un punto de venta,
- entregarlo a un punto de recogida oficial,
- devolver al fabricante/distribuidor.

Esto no afecta a los accesorios y a otros medios sin componentes electrónicos.

Eliminar las baterías de forma respetuosa con el medio ambiente



No tire la batería a la basura doméstica, tampoco al fuego (peligro de explosión) o al agua. Las baterías deterioradas pueden provocar daños en el medio ambiente y en su salud cuando desprenden vapores o líquidos venenosos.

Está obligado a desechar las baterías defectuosas o gastadas de forma respetuosa con el medio ambiente.

- No abra las baterías y evite que sufran daños mecánicos. Existe peligro de cortocircuito y podrían desprenderse vapores que irritan las vías respiratorias.
- Por razones de seguridad, descargue las baterías antes de desecharlas.
- Cubra los polos con cinta adhesiva para evitar cortocircuitos.
- Deseche las baterías en un punto de venta o en un punto de recogida.
- **Baterías dañadas**
¡Manipule con especial cuidado las baterías dañadas externamente!
 - No toque las baterías dañadas con las manos desnudas.
 - Si no puede cubrir los polos con cinta adhesiva, introduzca las baterías individualmente en una bolsa de plástico.
 - Introduzca las baterías dañadas una a una en un recipiente no inflamable y con cierre que se pueda llenar de arena.
 - Entregue las baterías dañadas a un punto de recogida con personal especializado.

Servicio

Garantía

Estimada/o cliente:

Este producto tiene una garantía de 5 años a partir de la fecha de compra. En caso de defectos en este producto, tiene derechos legales contra el vendedor del producto. Estos derechos legales no están limitados por nuestra garantía que se detalla a continuación.

Condiciones de la garantía

El plazo de la garantía empieza a partir de la fecha de compra. Guarde el recibo de caja original, ya que se necesita como comprobante de compra. Si se produce un defecto de material o de fabricación en el plazo de cinco años a partir de la fecha de compra de este producto, procederemos a la reparación o sustitución del producto, según consideremos oportuno, sin cargo alguno para usted. Para poder hacer uso de la garantía, es necesario presentar el aparato defectuoso y el comprobante de compra (recibo de caja) en el plazo de cinco años y entregar una breve descripción por escrito de la naturaleza del defecto y de cuándo se produjo.

Si nuestra garantía cubre el defecto, recibirá el producto reparado o uno nuevo. La reparación o sustitución del producto no supone un nuevo inicio del periodo de garantía.

Periodo de garantía y reclamaciones por defectos legales

La garantía no prolonga el periodo de garantía. Esto también se aplica a piezas repuestas o reparadas. Cualquier daño o defecto ya presente en el momento de la compra debe ser comunicado inmediatamente después de desembalar el producto. Transcurrido el periodo de garantía, cualquier reparación está sujeta a costes.

Alcance de la garantía

El producto ha sido fabricado cuidadosamente según las más estrictas normas de calidad y ha sido sometido a pruebas exhaustivas antes de su entrega.

La garantía cubre los fallos de material o de fabricación. Esta garantía no cubre las piezas del producto sujetas al desgaste normal y que, por lo tanto, pueden considerarse piezas de desgaste (p. ej.: Hoja de sierra) o los daños en las piezas frágiles.

Esta garantía queda anulada si el producto ha sido dañado, utilizado indebidamente o no se ha mantenido correctamente. Para garantizar el uso adecuado del producto, es imprescindible respetar estrictamente todas las instrucciones que figuran en el manual de instrucciones. Se debe evitar a toda costa cualquier uso o acción desaconsejada o advertida en el manual de instrucciones.

El producto está previsto exclusivamente para su uso particular y no para un uso profesional. La garantía desaparece en caso de manipulación inadecuada, uso de la fuerza e intervenciones no realizadas por nuestro centro de servicio autorizado.

Tramitación en caso de reclamación de garantía

Con el fin de garantizar una rápida tramitación de su solicitud, le rogamos que siga las siguientes instrucciones:

- Para cualquier consulta, conserve el recibo de caja y el número de artículo (IAN 506403_2507) como comprobante de su compra.
- El número del artículo figura en la placa de características del producto, en un grabado en el producto, en la portada de su manual de instrucciones (parte inferior a la izquierda) o en la pegatina situada en la parte posterior o inferior del producto.
- Si se producen errores de funcionamiento u otros defectos, póngase en contacto con el centro de servicio que se indica a continuación **por teléfono**. O utilice nuestro **formulario de contacto**, que puede encontrar en *parkside-diy.com* en la sección **Servicio**.
- Después de consultar con nuestro centro de servicio, puede enviar un producto que haya sido identificado como defectuoso a la dirección de servicio que se le ha proporcionado, con el franqueo pagado, junto con el comprobante de compra (recibo de caja) e indicando en qué consiste el defecto y cuándo se produjo. Para evitar problemas de aceptación y costes adicionales, utilice únicamente la dirección que se le ha comunicado. Asegúrese de que el envío no se realiza a portes debidos, por mercancías voluminosas, exprese u otro tipo de carga especial. Por favor, envíe el producto con todos los accesorios suministrados con la compra y asegúrese de que el embalaje de transporte es suficientemente seguro.



En *parkside-diy.com* puede consultar y descargar este y muchos otros manuales. Con este código QR accederá directamente a *parkside-diy.com*. Seleccione su país y, a través de la interfaz de búsqueda, busque los manuales de instrucciones que desee. Introduciendo el número de artículo (IAN) 506403_2507, podrá abrir el manual de instrucciones.

Servicio de reparación

Para las reparaciones **no cubiertas por la garantía**, póngase en contacto con el centro de servicio. Estarán encantados de proporcionarle un presupuesto.

- Solo podemos procesar equipos que hayan sido suficientemente empaquetados y franqueados.
Nota: Envíe su aparato limpio y con una nota de los defectos a la dirección indicada por el centro de servicio.
- No se aceptarán los aparatos enviados a portes debidos, por mercancías voluminosas, envíos exprese o con otro tipo de carga especial.
- Nos deshacemos de forma gratuita de los aparatos defectuosos devueltos.

Service-Center



Servicio España

Tel.: 900 994 940

Formulario de contacto en

parkside-diy.com

IAN 506403_2507

Importador

Por favor, tenga en cuenta que la siguiente dirección no es una dirección de servicio técnico. Póngase en contacto con la dirección del centro de servicio mencionada arriba.

Grizzly Tools GmbH & Co. KG
 Stockstädter Str. 20
 63762 Großostheim
 ALEMANIA
www.grizzlytools.de

Piezas de repuesto y accesorios

Encontrará piezas de repuesto y accesorios en www.grizzlytools.shop. Si surgen problemas durante el proceso de pedido, por favor, póngase en contacto con nosotros a través de nuestra tienda online. Si tiene más preguntas, póngase en contacto con: *Service-Center*, p. 103

Pos. n°	Nombre	N° de pedido
17	Racor de reducción	91110340
18	Tope paralelo	91110345
22	Hoja de sierra	13800416

Traducción de la declaración UE de conformidad

Producto: **Sierra circular portátil recargable**

Modelo: **PPHKSA 40-Li B2**

Número de serie: 000001-035300

El objeto de la declaración descrita anteriormente es conforme con la legislación de armonización pertinente de la Unión:

**2006/42/EC • 2014/30/EU • 2011/65/EU & (EU) 2015/863
Producto con batería Smart PAPS 204 A1/
Smart PAPS 208 A1: 2014/53/EU (en lugar de 2014/30/EU)**

El objeto de la declaración descrito anteriormente es conforme a la Directiva 2011/65/EU del Parlamento Europeo y del Consejo, de 8 de junio de 2011, sobre restricciones a la utilización de determinadas sustancias peligrosas en aparatos eléctricos y electrónicos.

Para garantizar la conformidad, se han aplicado las siguientes normas armonizadas así como las normas y reglamentos nacionales:

**EN 62841-1:2015/A11:2022 • EN 62841-2-5:2014 • EN 847-1:2017
EN IEC 55014-1:2021 • EN IEC 55014-2:2021 • EN IEC 63000:2018
EN 62471:2008 • IEC 62471:2006 (First Edition)
Producto con batería Smart PAPS 204 A1/Smart PAPS 208 A1:
EN 301 489-1 V2.2.3:2019 • EN 301 489-17 V3.3.1:2024
• EN 300 328 V2.2.2:2019 • EN 50663:2017**

La presente declaración de conformidad se expide bajo la exclusiva responsabilidad del fabricante:



Grizzly Tools GmbH & Co. KG
Stockstädter Str. 20
63762 Großostheim
ALEMANIA
28.12.2025

Christian Frank
Representante autorizado para la documentación

Índice

Introdução.....	106
Utilização correta.....	106
Material fornecido/acessórios.....	107
Vista geral.....	107
Descrição do funcionamento.....	107
Dados técnicos.....	107
Indicações de segurança.....	108
Significado das indicações de segurança.....	108
Pictogramas e símbolos.....	109
Avisos gerais de segurança sobre ferramentas elétricas.....	109
Instruções de segurança para serras circulares.....	112
Riscos residuais.....	113
Preparação.....	113
Elementos de comando.....	114
Montar e desmontar a lâmina de serra.....	114
Utilizar o batente paralelo.....	115
Verificar o funcionamento da tampa de proteção.....	115
Ajudar a profundidade de corte.....	115
Cortes oblíquos.....	115
Aspirador externo.....	115
Verificar o estado de carga da bateria.....	116
Carregar a bateria.....	116
Operação.....	116
Inserir e remover a bateria.....	116
Instruções para serrar.....	116
Pré-definir o regime de rotação.....	117
Ligar e desligar.....	117
Indicador de carga.....	117
Transporte.....	117
Limpeza, manutenção e armazenamento.....	118
Limpeza.....	118
Manutenção.....	118
Conservação de lâminas de serra circulares.....	118
Armazenamento.....	118
Eliminação/proteção do ambiente.....	118
Eliminar as baterias de forma ambientalmente correta.....	119
Assistência.....	119
Garantia.....	119
Assistência de reparação.....	120
Service-Center.....	120

Importador..... 120

Peças sobresselentes e acessórios..... 121

Tradução do original da declaração de conformidade UE..... 121

Vista explodida..... 123

Introdução

Parabéns pela aquisição da sua nova serra circular a bateria (seguidamente designado de aparelho ou ferramenta elétrica).

Acabou de adquirir um aparelho de elevada qualidade. A qualidade deste aparelho foi verificada durante a produção, sendo o mesmo submetido a uma verificação final. A funcionalidade do seu aparelho está assim assegurada.



Este manual de instruções faz parte integrante deste aparelho. Contém indicações importantes em relação à segurança, utilização e eliminação. Leia o manual de instruções com atenção. Familiarize-se com os comandos e a utilização correta do aparelho. Utilize o aparelho apenas como descrito e para a utilização indicada. Guarde bem o manual de instruções e entregue todos os documentos no momento da entrega do aparelho a terceiros.

Utilização correta

O aparelho destina-se exclusivamente à seguinte utilização:

- Serrar plástico, madeira e materiais leves com suporte firme
- Cortes a direito, como sendo cortes de esquadria (apenas madeira e plástico) até aos 45°
- Operar exclusivamente em espaços interiores secos.

Respeite as indicações constantes do capítulo relativamente aos tipos de lâminas de serra.

Qualquer outra utilização que não seja expressamente permitida, neste manual de instruções, pode representar um grave perigo para o utilizador e resultar em danos para o aparelho. O operador ou utilizador do aparelho é responsável pelos acidentes ou danos causados a terceiros ou aos seus bens. O aparelho destina-se para os trabalhos de bricolage. Não foi concebido para uma uti-

lização comercial contínua. A garantia expira em caso de se tratar de uma utilização comercial. O fabricante não se responsabiliza por danos causados pela utilização não conforme com os fins previstos ou operação incorreta.

Material fornecido/acessórios

Desembale o aparelho e verifique o material fornecido.

Elimine o material de embalagem adequadamente.

- Serra circular a bateria
- 1 Lâmina de serra (pré-montado)
- 1 Chave sextavada (armazenado no aparelho)
- Redutor
- Batente paralelo
- Mala de transporte
- Tradução do manual original

A bateria e o carregador não estão incluídos.

Vista geral

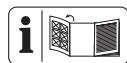

As figuras do aparelho encontram-se no desdobrável dianteiro e traseiro.

- 1 Bloqueio de ativação
- 2 Interruptor de ligar/desligar
- 3 Punho
- 4 Marca de leitura (Profundidade de corte)
- 5 Escala (Profundidade de corte)
- 6 Chave sextavada
- 7 Alavanca (Profundidade de corte)
- 8 Placa base
- 9 Parafusos de ajuste
- 10 Apoio (Batente paralelo)
- 11 Parafuso de fixação (Batente paralelo)
- 12 Marca de leitura (Ângulo de corte)
- 13 Escala (Ângulo de corte)
- 14 Parafuso de fixação (Ângulo de corte)
- 15 Bloqueio de fuso
- 16 Pega adicional
- 17 Redutor
- 18 Batente paralelo
- 19 Escala (Batente paralelo)
- 20 Mala de transporte

- 21 Tampa de proteção
- 22 Lâmina de serra
- 23 Flange de fixação
- 24 Parafuso de fixação
- 25 Alavanca de retrocesso
- 26 Parafuso de fixação (Ângulo de corte)
- 27 Seta de sentido de rotação
- 28 Suporte de bateria
- 29 Dispositivo de expulsão de aparas
- 30 Indicador do estado de carga do aparelho
- 31 Indicação ECO
- 32 Botão do regime de rotação
- 33 Indicação de sobrecarga
- 34 Botão (Indicador do estado de carga do aparelho)
- 35 Carregador
- 36 Desbloqueio da bateria
- 37 Bateria
- 38 Indicação de estado de carga
- 39 Botão (Indicação de estado de carga)
- 40 Ranhura
- 41 Botão de fixação

(Fig. A)

- 42 Flange de receção

(Fig. C)

- 43 Entalhe guia (0°; 45°)
- 44 Luz de trabalho LED

Descrição do funcionamento

Na serra circular, uma lâmina de serra circular corta através do movimento de rotação. A profundidade de corte e o ângulo de corte podem ser ajustados. A função dos elementos de comando pode ser consultada nas seguintes descrições.

Dados técnicos

Serra circular a bateria .. PPHKSA 40-Li B2

Tensão nominal U	40 V (2x20 V) ==
Peso (sem baterias)	≈4,0 kg
Velocidade nominal do motor n_0 ..	6000 min ⁻¹
Profundidade de corte	
- 0°	62,5 mm
- 45°	46,8 mm
- 48°	44,1 mm

Corte oblíquo	0°–48°
Temperatura	≤50 °C
– Processo de carregamento	4–40 °C
– Funcionamento	4–50 °C
– Armazenamento	15–25 °C
Bateria PARKSIDE Performance Smart Smart PAPS 204 A1/Smart PAPS 208 A1	
– banda de frequências	2400–2483,5 MHz
– potência emitida	≤ 20 dBm
Nível de pressão sonora (L_{pA})	91,7 dB; $K_{pA}=3$ dB
Nível de potência sonora (L_{WA}) – medido	99,7 dB; $K_{WA}=3$ dB
Vibração (a_h)	
– Punho	0,895 m/s ² ; $K=1,5$ m/s ²
– Pega adicional	0,877 m/s ² ; $K=1,5$ m/s ²
Lâmina de serra	PSB 24 Z

Fabricado de acordo com EN 847-1:2017
 Circuito de corte Ø 190 mm
 Largura de corte 1,45 mm
 Espessura padrão da lâmina 1,0 mm
 Orifício Ø 30 mm

Velocidade de rotação máxima ... 8040 min⁻¹
 Número de dentes 24
 A lâmina de serra é adequada para os seguintes materiais: madeira

Os valores de ruído e vibração foram determinados de acordo com as normas e determinações especificadas na declaração de conformidade.
 O valor total de vibrações indicado e o valor de emissões de ruídos indicado foram medidos de acordo com um processo de verificação normalizado e podem, em comparação com uma ferramenta elétrica, ser utilizados com outro. O valor total de vibrações indicado e o valor de emissões de ruídos indicado podem ser utilizados como estimativa provisória do esforço.

⚠ ATENÇÃO! Os valores de emissão de vibrações e de ruídos podem divergir dos valores de indicação durante a utilização efetiva da ferramenta elétrica, dependendo do modo em que a ferramenta elétrica é utilizada. É necessário determinar medidas de segurança para o operador que se baseiam na estimativa das vibrações durante as condições de utilização reais (devem ser consideradas todas as partes do ciclo de operação, por exemplo, as horas em que a ferramenta elétrica está desligada e quando es-

tá ligada mas se encontra em funcionamento sem carga).

X 20 V TEAM

O aparelho é parte integrante da série **X 20 V TEAM** e pode ser operado com baterias da série **X 20 V TEAM**. As baterias da série **X 20 V TEAM** podem ser carregadas exclusivamente com carregadores da série **X 20 V TEAM**.

Recomendamos-lhe a utilizar este aparelho apenas com as seguintes baterias: PAP 20 B1, PAP 20 B3, Smart PAPS 204 A1, Smart PAPS 208 A1

É proibida a utilização do aparelho com as seguintes baterias: Smart PAPS 2012 A1

Recomendamos-lhe a carregar estas baterias com os seguintes carregadores: PLG 20 A3, PLG 20 A4, PLG 20 C1, PLG 20 C2, PLG 20 C3, PLG 201 A1, PDSL G 20 A1, PDSL G 20 B1, PDSL G 20 B2, Smart PLGS 2012 A1

Dados técnicos da bateria e do carregador: Ver instruções em separado.

Indicações de segurança

Esta secção contém as indicações básicas de segurança ao utilizar o aparelho.

⚠ ATENÇÃO! Danos físicos e materiais resultantes do manuseamento indevido da bateria. Respeite as indicações de segurança e as indicações relativas ao carregamento e à utilização correta, incluídas no manual de instruções da sua bateria e do seu carregador da série **X 20 V TEAM**. Para uma descrição detalhada do processo de carregamento e mais informações, consulte o manual de instruções em separado.

Significado das indicações de segurança

⚠ PERIGO! Se não cumprir esta indicação de segurança, ocorre um acidente. A consequência são ferimentos físicos graves ou morte.

⚠ ATENÇÃO! Se não cumprir esta indicação de segurança, pode ocorrer um acidente. A consequência podem ser ferimentos físicos graves ou a morte.

⚠ CUIDADO! Se não cumprir esta indicação de segurança, ocorre um acidente. A consequência podem ser ferimentos físicos ligeiros ou médios.

AVISO! Se não cumprir esta indicação de segurança, ocorre um acidente. A consequência podem ser os danos materiais.

Pictogramas e símbolos

Pictogramas no aparelho



Ler manual de instruções



Dimensões para lâmina de serra adequada



Profundidade de corte 0°



Profundidade de corte 45°



Profundidade de corte 48°



Direção de rotação



Os aparelhos elétricos não devem ser eliminados no lixo doméstico.



Indicação de estado de carga



Botão do regime de rotação



Indicação ECO



Indicação de sobrecarga



Indicação (nível)

Pictograma da lâmina de serra



Ler manual de instruções



Usar proteção auditiva



Usar proteção ocular



Utilizar máscara



Não utilizar lâminas de serra danificadas.



Direção de rotação



Utilizar luvas de proteção



Adequado para serras circulares manuais



madeira

Pictogramas no manual de instruções



Utilizar luvas de proteção

Avisos gerais de segurança sobre ferramentas elétricas

⚠ ATENÇÃO! Leia todos os avisos de segurança, instruções, ilustrações e especificações fornecidas com esta ferramenta elétrica. O não cumprimento de todas as instruções listadas abaixo pode resultar em choque elétrico, incêndio e/ou ferimentos graves. **Guarde todos os avisos e instruções para referência futura.**

O termo “ferramenta elétrica” nos avisos refere-se à sua ferramenta elétrica alimentada a eletricidade (com cabo) ou ferramenta elétrica alimentada a bateria (sem fio).

1. SEGURANÇA NA ÁREA DE TRABALHO

- Mantenha a área de trabalho limpa e bem iluminada.** Áreas desorganizadas ou escuras são propícias a causar acidentes.
- Não deve utilizar ferramentas elétricas em atmosferas explosivas, tais como na presença de líquidos inflamáveis, gases ou pó.** As ferramentas elétricas criam faíscas que podem incendiar o pó ou os fumos.
- Mantenha as crianças e os transeuntes afastados enquanto opera uma ferramenta elétrica.** Distrações podem provocar a perda de controlo.

2. SEGURANÇA ELÉTRICA

- As fichas das ferramentas elétricas devem corresponder à tomada. Nunca deve modificar de forma alguma a**

- ficha. Não utilize fichas adaptadoras com ferramentas elétricas ligadas à terra (aterradas).** As fichas não modificadas e as tomadas correspondentes reduzirão o risco de choque elétrico.
- b) **Evite o contacto do corpo com superfícies ligadas à terra ou aterradas, tais como tubos, radiadores, gamas e refrigeradores.** Existe um risco acrescido de choque elétrico se o seu corpo estiver ligado à terra ou aterrado.
 - c) **Não exponha as ferramentas elétricas a chuva ou a condições húmidas.** A entrada de água numa ferramenta elétrica irá aumentar o risco de choque elétrico.
 - d) **Não deve danificar o cabo. Nunca deve utilizar o cabo para transportar, puxar ou desligar a ferramenta elétrica. Mantenha o cabo longe do calor, óleo, arestas afiadas ou peças móveis.** Os cabos danificados ou enredados aumentam o risco de choque elétrico.
 - e) **Quando utilizar uma ferramenta elétrica no exterior, utilize um cabo de extensão adequado para utilização no exterior.** A utilização de um cabo adequado para utilização no exterior reduz o risco de choque elétrico.
 - f) **Se o funcionamento de uma ferramenta elétrica num local húmido for inevitável, utilize um dispositivo de corrente residual (RCD) de alimentação protegida.** A utilização de um dispositivo de corrente residual (RCD) reduz o risco de choque elétrico.
- ### 3. SEGURANÇA PESSOAL
- a) **Preste atenção, observe o que está a fazer e opere uma ferramenta elétrica com bom senso. Não utilize uma ferramenta elétrica enquanto estiver cansado ou sob a influência de drogas, álcool ou medicação.** Um momento de desatenção durante a operação de ferramentas elétricas pode provocar danos corporais graves.
 - b) **Utilize equipamento de proteção pessoal. Utilize sempre proteção ocular.** O equipamento de proteção, como máscara de proteção contra o pó, calçado de segurança antiderrapante, capacete ou proteção auditiva utilizados em condições apropriadas reduzirão os danos corporais.
- c) **Evite o arranque não intencional. Certifique-se de que o interruptor de carga está na posição de desligado antes de ligar à fonte de alimentação e/ou bateria, de pegar ou transportar a ferramenta.** Transportar ferramentas elétricas com o dedo no interruptor de carga ou ligar à alimentação ferramentas elétricas que tenham o interruptor de carga ligado é propício a causar acidentes.
 - d) **Remova qualquer chave de ajuste ou chave inglesa antes de ligar a ferramenta elétrica.** Uma chave inglesa ou uma chave deixada encaixada a uma peça rotativa da ferramenta elétrica pode resultar em danos corporais.
 - e) **Não exceda os limites. Mantenha sempre os pés bem apoiados e o equilíbrio adequado.** Isto permite um melhor controlo da ferramenta elétrica em situações inesperadas.
 - f) **Vista-se adequadamente. Não use roupas largas ou joias. Mantenha o seu cabelo e roupas longe de peças móveis.** Roupas largas, joias ou cabelo comprido podem ser apanhados em peças móveis.
 - g) **Se forem fornecidos dispositivos para a ligação de instalações de extração e recolha de pó, certifique-se de que estes estão ligados e são devidamente utilizados.** A utilização de recolha de pó pode reduzir os perigos relacionados com o pó.
 - h) **Não deixe que a familiaridade adquirida com a utilização frequente de ferramentas lhe permita tornar-se complacente e ignorar os princípios de segurança das ferramentas.** Uma ação descuidada pode causar ferimentos graves numa fração de segundo.
- ### 4. UTILIZAÇÃO E CUIDADOS COM AS FERRAMENTAS ELÉTRICAS
- a) **Não force a ferramenta elétrica. Utilize a ferramenta elétrica adequada para a sua aplicação.** A ferramenta elétrica adequada irá fazer o trabalho melhor, e de uma forma mais segura, ao ritmo para o qual foi concebida.
 - b) **Não utilize a ferramenta elétrica se o interruptor de carga não a ligar ou desligar.** Qualquer ferramenta elétrica que não possa ser controlada com o in-

- terruptor de carga é perigosa e deve ser reparada.
- c) **Desligue a ficha da fonte de alimentação e/ou remova a bateria, se esta for removível, da ferramenta elétrica antes de fazer quaisquer ajustes, trocar acessórios, ou armazenar ferramentas elétricas.** Tais medidas preventivas de segurança reduzem o risco de arranque acidental da ferramenta elétrica.
 - d) **Armazene ferramentas elétricas paradas fora do alcance das crianças e não permita que pessoas não familiarizadas com a ferramenta elétrica ou com estas instruções possam operar a ferramenta elétrica.** As ferramentas elétricas são perigosas nas mãos de utilizadores inexperientes.
 - e) **Faça a manutenção das ferramentas elétricas e dos acessórios. Verifique se há desajustamento ou ligação de peças móveis, rutura de peças e qualquer outra condição que possam afetar o funcionamento da ferramenta elétrica. Se estiver danificada, mande reparar a ferramenta elétrica antes de a utilizar.** Muitos acidentes são causados devido a ferramentas elétricas com uma má manutenção.
 - f) **Mantenha as ferramentas de corte afiadas e limpas.** As ferramentas de corte com arestas cortantes afiadas, com a devida manutenção, têm menos probabilidades de se ligarem e são mais fáceis de controlar.
 - g) **Utilize a ferramenta elétrica, acessórios e pontas da ferramenta, etc., de acordo com estas instruções, tendo em conta as condições de trabalho e o trabalho a realizar.** A utilização da ferramenta elétrica para operações diferentes das pretendidas pode resultar numa situação perigosa.
 - h) **Mantenha as pegas e as superfícies de agarrar secas, limpas e livres de óleo e gordura.** As pegas e as superfícies de agarrar escorregadias não permitem um manuseamento e controlo seguros da ferramenta em situações inesperadas.
5. **UTILIZAÇÃO E CUIDADOS COM AS FERRAMENTAS A BATERIA**
 - a) **Recarregue apenas com o carregador especificado pelo fabricante.** Um carregador adequado para um tipo de baterias pode criar um risco de incêndio quando utilizado com outras baterias.
 - b) **Utilize ferramentas elétricas apenas com baterias especificamente designadas.** A utilização de quaisquer outras baterias pode criar um risco de ferimentos e de incêndio.
 - c) **Quando a bateria não estiver a ser utilizada, mantenha-a afastada de outros objetos metálicos, como cliques para papel, moedas, chaves, pregos, parafusos ou outros pequenos objetos metálicos, que possam fazer uma ligação de um terminal a outro.** O curto-circuito dos terminais da bateria em conjunto pode causar queimaduras ou um incêndio.
 - d) **Em condições abusivas, o líquido pode ser ejetado da bateria; evite o contacto. Se o contacto ocorrer acidentalmente, lave com água. Se o líquido entrar em contacto com os olhos, procure também ajuda médica.** O líquido ejetado da bateria pode causar irritação ou queimaduras.
 - e) **Não utilize uma bateria ou ferramenta que esteja danificada ou modificada.** As baterias danificadas ou modificadas podem apresentar um comportamento imprevisível, resultando em incêndio, explosão ou risco de ferimentos.
 - f) **Não exponha baterias ou a ferramenta ao fogo ou a temperaturas excessivas.** A exposição ao fogo ou a temperaturas acima de 130 °C pode causar uma explosão.
 - g) **Siga todas as instruções de carregamento e não carregue a bateria ou a ferramenta fora do intervalo de temperatura especificado nas instruções.** Carregar incorretamente ou a temperaturas fora do intervalo especificado pode danificar a bateria e aumentar o risco de incêndio.
 6. **SERVIÇO DE MANUTENÇÃO**
 - a) **O serviço de manutenção da sua ferramenta elétrica deve ser efetuado por um técnico de reparação qualificado, utilizando apenas peças de substituição idênticas.** Isto garantirá que a segurança da ferramenta elétrica seja assegurada.
 - b) **Nunca faça a reparação de baterias danificadas.** O serviço de manutenção de baterias só deve ser executado pe-

lo fabricante ou por prestadores de serviços autorizados.

Instruções de segurança para serras circulares

Procedimentos de corte

- **⚠ PERIGO! Mantenha as mãos afastadas da área de corte e da lâmina. Mantenha a sua outra mão na pega adicional ou no corpo do motor.** Se ambas as mãos estiverem a segurar a serra, não poderão ser cortadas pela lâmina.
- **Não coloque a mão debaixo da peça de trabalho.** A proteção não o pode proteger da lâmina abaixo da peça de trabalho.
- **Ajuste a profundidade de corte à espessura da peça de trabalho.** Menos de um dente inteiro dos dentes da lâmina deve estar visível abaixo da peça de trabalho.
- **Nunca segure a peça de trabalho nas mãos ou sobre a sua perna enquanto corta. Fixe a peça de trabalho numa plataforma estável.** É importante apoiar a peça de trabalho adequadamente, de modo a minimizar a exposição do corpo, o bloqueio da lâmina ou a perda de controlo.
- **Segure a ferramenta elétrica pelas superfícies de prensão isoladas sempre que executar uma operação em que o acessório de corte possa entrar em contacto com fios ocultos.** Acessórios de corte em contacto com um fio sob tensão podem colocar as peças metálicas expostas da ferramenta elétrica sob tensão, podendo provocar um choque elétrico ao operador.
- **Ao cortar, utilize sempre uma guia de corte ou uma guia de margem reta.** Isto melhora a precisão do corte e reduz a hipótese de a lâmina encravar.
- **Utilize sempre lâminas com o tamanho e formato corretos (diamante ou redondo) para os orifícios do mandril.** As lâminas que não sejam adequadas às feragens de montagem da serra ficarão descentradas, causando perda de controlo.
- **Nunca utilize anilhas ou um parafuso de lâmina danificados ou incorretos.** As anilhas e o parafuso da lâmina foram concebidos especialmente para a sua

serra, para um desempenho ideal e segurança de funcionamento.

Contragolpes e avisos relacionados

O contragolpe é uma reação repentina a uma lâmina de serra presa, encravada ou desalinhada, fazendo com que uma serra descontrolada se levante e saia da peça de trabalho em direção ao operador.

Quando a lâmina é comprimida ou presa firmemente pelo corte que está a fazer, a lâmina para e a reação do motor impulsiona a unidade rapidamente em direção ao operador.

Se a lâmina ficar torcida ou desalinhada no corte, os dentes na aresta traseira da lâmina podem cravar na superfície superior da madeira, fazendo com que a lâmina saia do corte e salte para trás, em direção ao operador. O contragolpe é o resultado de uma utilização incorreta da ferramenta elétrica e/ou de procedimentos ou condições de funcionamento incorretos e pode ser evitado tomando as precauções adequadas indicadas abaixo.

- **Segure firmemente a serra com as duas mãos e posicione o seu corpo e braços de modo a resistir a eventuais forças de contragolpe. Posicione o seu corpo nos dois lados da lâmina, mas não alinhado com esta.** O contragolpe pode fazer com que a serra salte para trás, mas as forças de contragolpe podem ser controladas pelo operador, se forem tomadas as devidas precauções.
- **Quando a lâmina estiver encravada ou ao interromper um corte por qualquer motivo, solte o gatilho e segure a serra imóvel no material até que a lâmina pare completamente. Nunca tente retirar a serra do trabalho que está a ser executado, nem tente puxá-la para trás enquanto a lâmina estiver em movimento, pois poderá ocorrer um contragolpe.** Investigue e tome ações corretivas para eliminar a causa do bloqueio da lâmina.
- **Ao reiniciar uma serra na peça de trabalho, centre a lâmina da serra no corte, de modo a que os dentes da serra não fiquem presos no material.** Se uma lâmina de serra encravar, poderá subir ou gerar um contragolpe da peça de trabalho quando a serra for reiniciada.
- **Apoie painéis grandes para minimizar o risco de aperto e contragolpe da lâ-**

mina. Os painéis grandes tendem a afundar devido ao seu peso. Devem ser colocados suportes por baixo do painel de ambos os lados, perto da linha de corte e perto da margem do painel.

- **Não utilize lâminas sem fio de corte ou danificadas.** Lâminas não afiadas ou mal ajustadas produzem cortes estreitos, causando atrito excessivo, bloqueio da lâmina e contragolpe.
- **As alavancas de bloqueio do ajuste da profundidade da lâmina e do bisel devem estar apertadas e seguras antes de efetuar o corte.** Se o ajuste da lâmina mudar durante o corte, pode causar bloqueio e contragolpe.
- **Prestar especial atenção ao serrar paredes existentes ou outras áreas cegas.** A lâmina saliente pode cortar objetos que podem causar um contragolpe.

Função da Proteção Inferior

- **Verifique se a proteção inferior está a fechar corretamente antes de cada utilização. Não opere a serra se a proteção inferior não se mover livremente e fechar instantaneamente. Nunca prenda nem amarre a proteção inferior na posição aberta.** Se a serra cair acidentalmente, a proteção inferior pode entortar. Levante a proteção inferior com a pega retrátil e certifique-se de que se move livremente e não toca na lâmina ou em qualquer outra parte, em todos os ângulos e profundidades de corte.
- **Verifique o funcionamento da mola de proteção inferior. Se a proteção e a mola não estiverem a funcionar corretamente, estas deverão ser reparadas antes da utilização.** A proteção inferior pode operar lentamente devido a peças danificadas, depósitos pegajosos ou acumulação de detritos.
- **A proteção inferior pode ser recolhida manualmente apenas para cortes especiais, como “cortes de imersão” e “cortes compostos”.** Levante a proteção inferior pela pega retrátil e, assim que a lâmina entrar no material, a proteção inferior deverá ser libertada. Para todas as outras operações de serra-gem, a proteção inferior deve operar automaticamente.
- **Observe sempre se a proteção inferior está a cobrir a lâmina antes de colocar**

a serra na bancada ou no chão. Uma lâmina desprotegida e em movimento fará com que a serra ande para trás, cortando tudo o que se atravessar no seu caminho. Tenha atenção ao tempo que a lâmina demora a parar após o interruptor ser libertado.

Outras instruções de segurança

- **Evite o sobreaquecimento das extremidades dos dentes de serra.**
- **Antes de serrar plásticos, evite a sua fusão.**
- **Respeitar a profundidade de corte máxima. (ver Dados técnicos)**
- **Use uma máscara respiratória durante o processo de serra-gem.**
- **Utilize sempre uma proteção auditiva**
- **Utilize apenas acessórios recomendados pela PARKSIDE.** Acessórios inadequados podem causar choques elétricos ou incêndio.

Riscos residuais

Mesmo que o aparelho seja manuseado de acordo com as instruções, mantêm-se alguns riscos residuais. Relativamente à construção e à versão deste aparelho podem surgir os seguintes perigos:

- Lesões oculares, caso não seja utilizada uma proteção ocular adequada.
- Lesões auditivas, caso não seja utilizada uma proteção auditiva adequada.
- Problemas de saúde, originados pelas vibrações na mão e no braço, se o aparelho for utilizado por um longo período de tempo ou se não for utilizado corretamente e a manutenção não for realizada devidamente.
- Ferimentos por corte

⚠ ATENÇÃO! Perigo devido ao campo eletromagnético gerado enquanto o aparelho está em funcionamento. O campo pode, em determinadas situações, influenciar ativa ou passivamente implantes médicos. Para reduzir o risco de ferimentos graves ou mortais, recomendamos que as pessoas com implantes médicos consultem o seu médico e o fabricante dos implantes médicos antes de operar o aparelho.

Preparação

⚠ ATENÇÃO! Perigo de ferimentos devido ao arranque involuntário do aparelho. Não

coloque a bateria no aparelho até que este esteja completamente preparado para ser utilizado.

Elementos de comando

Antes de operar o aparelho, familiarize-se com os elementos de comando.

- **Bloqueio de ativação (1)**
 - Bloqueia o interruptor de ligar/desligar contra acionamento inadvertido.
 - Desbloquear: Pressionar
- **Interruptor de ligar/desligar (2)**
 - Ligar: Pressionar
 - Desligar: Soltar
- **Botão do regime de rotação (32)**
 - Comutar a velocidade de rotação
 - 1 \triangle velocidade de rotação mínima
 - 6 \triangle velocidade de rotação máxima
- **Entalhe guia (43)**
 - Ajuda a manter o aparelho alinhado.
 - Disponível apenas para os seguintes ângulos de corte: 0°, 45°

Montar e desmontar a lâmina de serra



⚠ CUIDADO! Perigo de ferimentos em caso de contacto com a lâmina de serra. Use luvas de proteção durante o manuseamento da lâmina de serra.

Requisitos

- Nunca utilize discos abrasivos. A velocidade de rotação e os dispositivos de segurança de uma serra circular não são adequadas para discos de polimento.
- Selecione uma lâmina de serra adequada em função do material a ser serrado.
- As lâminas de serra que estejam previstas para o corte de madeira ou materiais afins devem corresponder à norma EN 847-1.
- Utilize apenas lâminas de serra com diâmetros de acordo com as inscrições da lâmina de serra.
- Utilize apenas lâminas de serra com um diâmetro máximo: 190 mm
- Utilize apenas lâminas de serra cuja identificação de velocidade de rotação seja igual ou superior à velocidade de rotação do seu aparelho.

- Identificação da velocidade de rotação mínima da lâmina de serra: 6000 min⁻¹
- A lâmina de serra não possui fendas visíveis. As lâminas de serra circulares com fendas no corpo devem ser retiradas (não é permitida a reparação).
- As superfícies de fixação estão isentas de sujidade, gordura, óleo e a água.
- Para ajustar o diâmetro de perfuração dos discos de serra ao diâmetro do fuso da máquina devem ser usados apenas anéis incorporados de forma fixa, como, por exemplo, anéis comprimidos ou fixos por uma ligação adesiva. A utilização de anéis soltos não é permitida.

Ferramentas necessárias

- Chave sextavada (6)

Procedimento

1. Retire a bateria do aparelho.
2. Ajuste a profundidade de corte de modo a deixar o parafuso de fixação na extremidade superior da escala.
3. Comprima e mantenha premido o bloqueio do fuso (15).
4. Solte o parafuso de fixação (24) com a chave sextavada (6). Pode soltar o bloqueio de fuso (15).
5. Desloque a tampa de proteção com a alavanca de retrocesso (25) para trás e mantenha-a nesta posição.
6. **Desmontar:** Retire o flange de fixação e a lâmina de serra da flange de receção (42).

Montar: Coloque a lâmina de serra no flange de receção (42).

O sentido de andamento da lâmina de serra deve corresponder à seta do sentido de rotação (27).

7. Deixe a tampa de proteção voltar à posição de proteção.
8. Coloque o flange de fixação (23). A face lisa do flange de fixação deve estar visível.
9. Comprima e mantenha premido o bloqueio do fuso (15).
10. Aperte firmemente o parafuso de fixação (24) com a chave sextavada (6). Pode soltar o bloqueio de fuso (15). Não é permitida uma extensão da chave recorrendo a marteladas.

Utilizar o batente paralelo

O batente paralelo pode ser montado de ambos os lados do aparelho. Deve conseguir pelo menos passar pela receção do parafuso de fixação.

Montar o batente paralelo (Fig. C)

1. Caso necessário, alivie o parafuso de fixação (11).
2. Desloque o batente paralelo (18) para as respetivas receções (10) com o parafuso de fixação (11).
3. Aperte firmemente o parafuso de fixação (11).

Desmontar o batente paralelo (Fig. C)

1. Alivie o parafuso de fixação (11).
2. Puxe o batente paralelo (18) para fora das receções (10).

Ajustar o batente paralelo (Fig. C)

1. Alivie o parafuso de fixação (11).
2. Ajuste a largura de corte com a ajuda dos entalhes guia (43).
Com distâncias maiores, o batente paralelo é mantido pela receção, com a ajuda de um parafuso de fixação.
3. Aperte firmemente o parafuso de fixação (11).
4. Faça um corte de teste, controle a largura de corte e corrija a posição do batente paralelo, caso necessário (18).

Verificar o funcionamento da tampa de proteção

Indicações

- Se o funcionamento da tampa de proteção não estiver em ordem, não coloque o aparelho em funcionamento e contacte o nosso Centro de assistência.
- **⚠ CUIDADO!** A tampa de proteção (21) não pode prender. Ao soltar a alavanca de retrocesso (25), a tampa de proteção (21) deve voltar automaticamente à posição inicial.

Procedimento

1. Puxe a alavanca de retrocesso (25) da tampa de proteção (21) até ao batente.

Ajudar a profundidade de corte

Indicações

- Pode ajustar a profundidade de corte progressivamente: 0 mm–62,5 mm
- Ajuste a profundidade de corte para aprox. 3 mm acima da espessura do ma-

terial. Obtém, assim, um corte mais limpo.

- A escala de ajuste do ângulo de corte aplica-se apenas a cortes verticais (0°). Aumente o seu ângulo de corte em conformidade com a profundidade de corte.

Procedimento

1. Retire a bateria do aparelho.
2. Solte a alavanca de bloqueio (7) do ajuste da profundidade de corte.
3. Ajuste a profundidade de corte pretendida na escala (5). A aresta superior da marca de leitura (4) indica o valor ajustado.
4. Pressione firmemente a alavanca de bloqueio (7).

Cortes oblíquos

Indicações

- Pode ajustar o ângulo de corte progressivamente: 0°–48°
- Para ângulos entre 0° e 45° não existem entalhes guia.
- Quanto maior o ângulo de corte, menor a profundidade de corte máxima.

Procedimento

1. Retire a bateria do aparelho.
2. Solte o parafuso de fixação (14, 26) do ajuste do ângulo de corte.
3. Ajuste o ângulo de corte pretendido na escala (13). A aresta superior da marca de leitura (12) indica o valor ajustado.
4. Aperte firmemente o parafuso de fixação (14, 26).

AVISO! Rode o botão de fixação (41) para alternar o batente do ângulo de corte entre os 45° e 48°.

Aspirador externo

⚠ CUIDADO! Perigo para a saúde! A poeira de madeira dura é potencialmente carcinogénica. Ligue o aparelho a um dispositivo de aspiração adequado de classe M.

Ligar o aspirador externo (Fig. B)

1. Ligue um aspirador adequado (não fornecido) com ejeção de aparas (29).
2. Se o aspirador externo não encaixar, utilize adicionalmente o redutor (17).

Retirar o aspirador externo (Fig. B)

1. Soltar o aspirador da ejeção de aparas (29).

2. Remova o redutor (17).

Verificar o estado de carga da bateria

LEDs	Significado
vermelho, laranja, verde	Bateria carregada
vermelho, laranja	Bateria parcialmente carregada
vermelho	A bateria deve ser carregada

1. Pressione a tecla (39) junto ao indicador do estado de carga (38) da bateria (37). Os LED do estado de carga da bateria indicam o estado de carga da mesma.
2. Carregue a bateria (37) apenas quando acender o LED vermelho do indicador do estado de carga (38).

Carregar a bateria

Consulte também o manual de instruções do carregador.

Indicações

- Deixe arrefecer uma bateria aquecida antes de a carregar.
- Não exponha a bateria a radiação solar direta por um período prolongado ou a temperaturas ≤ 50 °C. Evite, em particular, a colocação sobre aquecedores ou a sua colocação em veículos estacionados ao sol.

Procedimento

1. Caso necessário, retire a bateria (37) do aparelho.
2. Insira a bateria no compartimento de carga do carregador (35).
3. Ligue o carregador a uma tomada.
4. Após o processo de carregamento desligue o carregador da rede de alimentação.
5. Retire a bateria do compartimento de carga.

Operação

Inserir e remover a bateria

⚠ ATENÇÃO! Perigo de ferimentos devido ao arranque involuntário do aparelho. Não coloque a bateria no aparelho até que este esteja completamente preparado para ser utilizado.

AVISO! Perigo de danos! Uma bateria pode danificar o aparelho e a bateria.

Colocar as baterias

1. Desloque as duas baterias (37) ao longo da calha-guia para o suporte da bateria (28). As baterias engatam audivelmente.

Retirar as baterias

1. Pressione e mantenha o desbloqueio da bateria (36) junto à bateria (37).
2. Retire as baterias do suporte de baterias (28).

Instruções para serrar

- A velocidade de rotação máxima indicada na ferramenta não deve ser excedida. Quando indicado, respeitar a gama de velocidade de rotação.
- Os trabalhos de conservação e alteração nas lâminas de serra circulares devem ser da competência exclusiva de um técnico, ou seja, pessoa com formação técnica e experiência, familiarizada com os requisitos de construção e conceção e conhecedor dos níveis de segurança exigidos.

Serrar (sem calha guia)

Serragem em ângulo reto

1. Segure o aparelho com as duas mãos, uma mão na pega (3) e a outra na pega adicional (16).
2. Ligue o aparelho (ver *Ligar e desligar*, Pág. 117).
3. Coloque o aparelho com a parte dianteira da placa de base (8) em cima da peça de trabalho.
4. Serre com pressão moderada para a frente – nunca para trás.

Cortes em esquadria até 45°

⚠ ATENÇÃO! Um deslocamento lateral durante o corte pode levar à prisão da lâmina de serra e ao subsequente retrocesso.

1. Ajuste o ângulo de corte pretendido (*Cortes oblíquos*, Pág. 115).
2. Segure o aparelho com as duas mãos, uma mão na pega (3) e a outra na pega adicional (16).
3. Ligue o aparelho (ver *Ligar e desligar*, Pág. 117).
4. Coloque o aparelho com a parte dianteira da placa de base (8) em cima da peça de trabalho.

5. Serre com pressão moderada para a frente – nunca para trás.

Serrar (com calha guia)

AVISO! A calha de guia não está incluída no fornecimento mas pode ser adquirida opcionalmente (p. ex. Parkside PTSZ 70 A1).

⚠ ATENÇÃO! A lâmina de serra não pode tocar na peça de trabalho ao ligar.

Serragem em ângulo reto

1. Coloque a calha guia, com o lábio de borracha preto virado para baixo, sobre a peça de trabalho.
2. Fixe a calha guia na peça de trabalho.
3. Coloque o aparelho com a ranhura (40) na calha.
4. Aperte os dois parafusos de ajuste (9) de forma a que o aparelho deslize suavemente sem fazer matraquear.
5. Segure o aparelho com as duas mãos, uma mão na pega (3) e a outra na pega adicional (16).
6. Ligue o aparelho (ver *Ligar e desligar*, Pág. 117).
7. Coloque o aparelho com a parte dianteira da placa de base (8) em cima da peça de trabalho.
8. Serre com pressão moderada para a frente – nunca para trás.

Cortes em esquadria até 45°

1. Coloque a calha guia, com o lábio de borracha preto virado para baixo, sobre a peça de trabalho.
2. Fixe a calha guia na peça de trabalho.
3. Coloque o aparelho com a ranhura (40) na calha.
4. Ajuste o ângulo de corte pretendido (*Cortes oblíquos*, Pág. 115)
5. Segure o aparelho com as duas mãos, uma mão na pega (3) e a outra na pega adicional (16).
6. Ligue o aparelho (ver *Ligar e desligar*, Pág. 117).
7. Coloque o aparelho com a parte dianteira da placa de base (8) em cima da peça de trabalho.
8. Serre com pressão moderada para a frente – nunca para trás.

Pré-definir o regime de rotação



Com o botão de regime de rotação (32) pode seleccionar um dos níveis de regime de rotação ou um modo ECO, antes de ligar o aparelho.

Ligar e desligar

Ligar

1. Coloque a bateria (37) no aparelho.
2. Prima e mantenha premido o bloqueio de ativação (1).
3. Prima e mantenha o interruptor de ligar/desligar (2) premido.
A luz de serviço LED (44) acende.
4. Aguarde até que o aparelho atinja o seu número de rotações total.

Desligar

1. Solte o botão Ligar/Desligar (2).
A luz de trabalho LED apaga decorridos aprox. 10 segundos.
2. Retire a lâmina de serra do corte quando esta estiver completamente parada.
3. Retire a bateria (37) do aparelho se o deixar sem vigilância ou quando terminar o trabalho.

Indicador de carga

Durante a operação, a indicação do estado de carga (38) indica a carga do aparelho.

Carga	LEDs
baixa	LEDs verdes estão acesos
média	LEDs amarelos estão acesos
elevada	LEDs vermelhos estão acesos

Indicação de sobrecarga

A indicação de sobrecarga (33) sinaliza se o aparelho corre perigo de sofrer danos. De seguida, o aparelho desliga automaticamente.

Transporte

Indicações

- Desligue o aparelho.
- Certifique-se de que todas as peças móveis estão completamente imobilizadas.
- Retire a bateria do aparelho.

- Certifique-se de que a tampa de proteção (21) cobre totalmente a lâmina de serra circular (22).
- Transporte o aparelho sempre pelo punho (3) ou utilize a mala de transporte fornecida com o material (20).

Limpeza, manutenção e armazenamento

⚠ ATENÇÃO! Perigo de ferimentos devido ao arranque involuntário do aparelho. Proteja-se durante os trabalhos de manutenção e limpeza. Desligue o aparelho e retire a bateria (37).

Os trabalhos de reparação e de manutenção que não estão descritos neste manual, devem ser realizados pelo nosso centro de assistência. Utilize apenas peças de substituição originais.

Limpeza

⚠ ATENÇÃO! Choque elétrico! Nunca limpe o aparelho com jato de água.

AVISO! Perigo de danos. As substâncias químicas podem danificar as peças de plástico do aparelho. Não utilize soluções de limpeza nem solventes.

- Mantenha a ranhura de ventilação, o corpo do motor e os punhos do aparelho limpos. Utilize um pano húmido ou uma escova.
- Tente limpar as superfícies resinosas com um pano húmido bem torcido e morno. Certifique-se de que não haja a entrada de líquidos para o interior da caixa! Como alternativa, pode utilizar um produto de limpeza especial (produto para remoção de resina) ou spray multiusos. Observe as indicações de segurança e as indicações do fabricante do produto de limpeza especial/spray multiusos.
- **⚠ CUIDADO!** Ferimentos pessoais! Limpe a tampa de proteção de resíduos de serragem acumulados, caso contrário pode interferir negativamente com o funcionamento do sistema de proteção. Idealmente deve fazer a limpeza com ar comprimido. Utilize uma proteção para os olhos e respiratória adequadas.

Limpeza da lâmina de serra circular

As ferramentas devem ser limpas regularmente. As peças de ferramenta com ligas de

metais leves como resina, por exemplo, apenas podem ser limpas com solventes que não prejudiquem as propriedades mecânicas destes materiais.

Manutenção

O aparelho não necessita de manutenção.

Conservação de lâminas de serra circulares

Os trabalhos de conservação e alteração nas lâminas de serra circulares devem ser da competência exclusiva de um técnico, ou seja, pessoa com formação técnica e experiência, familiarizada com os requisitos de construção e conceção e conhecedora dos níveis de segurança exigidos.

Armazenamento

Armazenar sempre o aparelho e os acessórios:

- limpos
- secos
- protegidos do pó
- Em mala de transporte fornecida (20)
- fora do alcance de crianças

Aparelhos com bateria:

- A temperatura de armazenamento da bateria e do aparelho deve situar-se entre os 15 °C e os 25 °C. Durante o seu armazenamento, evite frio ou calor extremos. A bateria pode perder potência ou ficar danificada.
- Se o aparelho for armazenado durante um período mais longo (p. ex., durante o inverno), retire a bateria do aparelho (manual de instruções separado para bateria e carregador).

Eliminação/proteção do ambiente

Retire a bateria do aparelho e coloque o aparelho, a bateria, os acessórios e a embalagem no ecoponto respetivo.



Os aparelhos elétricos não devem ser eliminados no lixo doméstico.

O símbolo do contentor de lixo barrado com uma cruz significa que este produto não deve ser eliminado como resíduo municipal não seleccionado no fim da sua vida útil.

Diretiva 2012/19/UE relativa a Resíduos de Equipamentos Elétricos e Eletrônicos:

Os consumidores são legalmente obrigados a entregar os seus equipamentos elétricos e eletrônicos em fim de vida para que seja feita uma reciclagem sustentável dos mesmos. Desta forma é garantida uma reciclagem sustentável do ponto de vista ambiental e de economia dos recursos.

Dependendo da implementação no direito nacional podem existir as seguintes opções:

- a entrega num ponto de venda,
- a entrega num ecoponto oficial,
- a devolução ao fabricante ou distribuidor.

Estas premissas não se aplicam a acessórios e meios auxiliares sem componentes elétricos.

Eliminar as baterias de forma ambientalmente correta



Não coloque a bateria no lixo doméstico, no lume (perigo de explosão) ou em água. As baterias danificadas podem causar danos ao meio-ambiente e à sua saúde ao libertarem vapores ou líquidos nocivos.

Tem a obrigação de eliminar as baterias danificadas ou gastas de forma ambientalmente correta.

- Não abra as baterias e evite danos mecânicos. Existe o risco de um curto-circuito e podem sair vapores que irritam o trato respiratório.
- Por motivos de segurança, as baterias devem ser descarregadas antes de serem eliminadas.
- Cole os polos, para evitar a ocorrência de curto-circuitos.
- Entregue as baterias no estabelecimento comercial ou em pontos de recolha adequados.
- **Baterias danificadas**
As baterias com danos exteriores devem ser manuseadas com especial cuidado!
 - Não deve tocar em baterias danificadas com as mãos.
 - Caso não consiga colar os polos, deve colocar as bateria individualmente em sacos de plástico.
 - Coloque as baterias danificadas num recipiente não combustível, com fecho, que possa ser cheio de areia.

- Entregue as baterias danificadas num ponto de recolha que tenha pessoal especializado para o efeito.

Assistência

Garantia

Cara cliente, caro cliente,

Recebe 5 anos de garantia a partir da data de compra. Em caso de danos no produto, pode fazer valer os seus direitos legais junto da entidade vendedora. Estes direitos legais que lhe assistem não são, de forma alguma, restringidos pela nossa garantia.

Condições de garantia

O período de garantia começa a ser contabilizado à data de aquisição. Por favor, guarde o talão de compra original. Ele serve de comprovativo da compra. Se, no período de cinco anos após a data de compra, o produto apresentar deficiências de material ou de fabrico, o produto será reparado ou substituído, de acordo com os nossos critérios, gratuitamente. Este serviço de garantia requer que, no prazo de cinco anos, o produto defeituoso e o comprovativo de compra (talão de compra) sejam apresentados juntamente com uma descrição, por escrito, dos defeitos em questão e de quando surgiram. Se o defeito estiver coberto pela nossa garantia, recebe o produto reparado ou um produto novo. A reparação ou substituição do produto não significa que a contagem do período de garantia recomece.

Duração da garantia e reclamações ao abrigo da garantia

O período de garantia não é prolongado pela cobertura da garantia. O mesmo se aplica a peças substituídas e reparadas. Os danos e defeitos eventualmente já existentes aquando da compra devem ser notificados de imediato após a desembalagem do produto. Uma vez decorrido o período de garantia, todas as reparações têm um custo.

Âmbito da garantia

O produto foi produzido de acordo com normas de qualidade bastante rigorosas e devidamente testado antes do fornecimento.

A garantia cobre defeitos de material ou de fabrico. A garantia não cobre peças do produto que estejam sujeitas a desgaste normal, devendo estas ser consideradas como

peças de desgaste (p. ex. Lâmina de serra) ou danos em peças quebráveis.

A garantia expira se o produto estiver danificado, ou tiver sido utilizado indevidamente, ou não tenha sido alvo de trabalhos de manutenção. Para uma utilização correta do produto devem ser rigorosamente cumpridas todas as instruções constantes do manual de instruções. As finalidades ou manipulações desaconselhadas no manual de instruções devem ser evitadas a todo o custo. O produto destina-se exclusivamente à utilização privada e não à utilização comercial. Em caso de uso indevido ou abusivo, aplicação de força ou em caso de intervenções de livre iniciativa, não autorizadas pelo centro de assistência, a garantia expira.

Procedimento em caso de reclamação ao abrigo da garantia

Para garantir um rápido processamento do seu pedido, siga as seguintes indicações:

- Em caso de contacto, mantenha o seu talão de compra e a referência do artigo à mão (IAN 506403_2507) como comprovativo de compra.
- A referência do artigo consta da placa de características do produto, de uma gravura no produto, da folha de rosto o manual de instruções (em baixo, lado esquerdo) ou do autocolante na parte posterior ou inferior do produto.
- Em caso de ocorrência de falhas de funcionamento ou outros defeitos, contacte em primeiro lugar o departamento de assistência técnica **por telefone** ou através do nosso **formulário de contacto**, que encontra na *parkside-diy.com* categoria **Apoio ao Cliente**.
- Um produto considerado defeituoso pode, após marcação com a nossa assistência técnica, ser devolvido em conjunto com o comprovativo de compra (talão de compra) e indicação, por escrito, do defeito e data de ocorrência. O envio é livre de portes e deve ser efetuado para a nossa morada de assistência técnica. Para evitar problemas de receção e custos adicionais, utilize apenas a morada indicada. Certifique-se de que o envio não é de remessa livre, por item de volume, via expresso ou outro tipo de expedição especial. Devolva o produto com todos os acessórios adquiridos e certifique-se de que a embalagem de transporte é segura.



Em *parkside-diy.com* pode consultar e descarregar muitos outros manuais de instruções. Com o código QR acede diretamente a *parkside-diy.com*. Selecione o seu país e procure as instruções de utilização com a ferramenta de pesquisa. Através da introdução da referência (IAN) 506403_2507 pode abrir o manual de instruções.

Assistência de reparação

Para reparações, **não abrangidas pela garantia**, queira dirigir-se ao centro de assistência. Pode obter um orçamento.

- Apenas processar aparelhos que tenham sido suficientemente embalados e franqueados.
Indicação: Não serão aceites aparelhos enviados sem franquias, ou envios, volumosos, enviados por correio expresso ou fretes especiais.
- Eliminamos gratuitamente os seus aparelhos devolvidos e defeituosos.
- Eliminamos gratuitamente os seus aparelhos devolvidos e defeituosos.

Service-Center



Assistência Portugal

Tel.: 800 849 131
Formulário de contacto em
parkside-diy.com
IAN 506403_2507

Importador

Tenha presente que a morada seguinte não é a morada da assistência técnica. Comece por contactar o centro de assistência técnica acima indicado.

Grizzly Tools GmbH & Co. KG
Stockstädter Str. 20
63762 Großostheim
ALEMANHA
www.grizzlytools.de

Peças sobresselentes e acessórios

Para mais informação sobre peças sobresselentes e acessórios, consultar www.grizzlytools.shop. Se ocorrerem problemas durante o seu processo de encomenda, contacte-nos por favor através da nossa loja online. Caso tenha mais dúvidas, consulte o Service-Center, Pág. 120

Pos. nº	Nome	N.º de encomenda
17	Redutor	91110340
18	Batente paralelo	91110345
22	Lâmina de serra	13800416

Tradução do original da declaração de conformidade UE

Produto: **Serra circular a bateria**

Modelo: **PPHSA 40-Li B2**

Número da série: 000001-035300

O objeto da declaração acima descrito está em conformidade com a legislação de harmonização da União aplicável:

2006/42/EC • 2014/30/EU • 2011/65/EU & (EU) 2015/863
Produto com bateria Smart PAPS 204 A1/
Smart PAPS 208 A1: 2014/53/EU (em vez de 2014/30/EU)

O objecto da declaração acima mencionada está em conformidade com a Directiva 2011/65/EU do Parlamento Europeu e do Conselho, de 8 de Junho de 2011, relativa à restrição do uso de determinadas substâncias perigosas em equipamentos eléctricos e electrónicos.

Para assegurar a conformidade, foram aplicadas as seguintes normas harmonizadas e normas e regulamentos nacionais:

EN 62841-1:2015/A11:2022 • EN 62841-2-5:2014 • EN 847-1:2017
EN IEC 55014-1:2021 • EN IEC 55014-2:2021 • EN IEC 63000:2018
EN 62471:2008 • IEC 62471:2006 (First Edition)
Produto com bateria Smart PAPS 204 A1/Smart PAPS 208 A1:
EN 301 489-1 V2.2.3:2019 • EN 301 489-17 V3.3.1:2024
• EN 300 328 V2.2.2:2019 • EN 50663:2017

Esta declaração de conformidade é emitida sob a exclusiva responsabilidade do fabricante:



Grizzly Tools GmbH & Co. KG
 Stockstädter Str. 20
 63762 Großostheim
 ALEMANHA
 28.12.2025

Christian Frank
 Mandatário para documentação

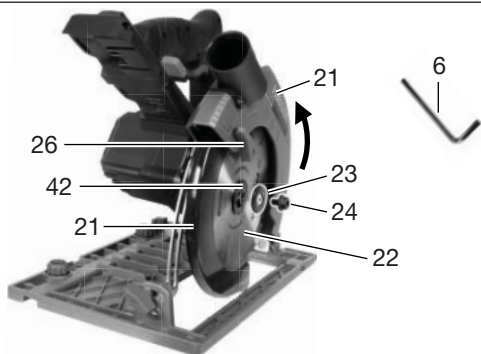
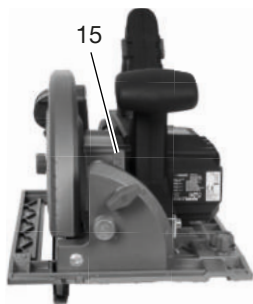
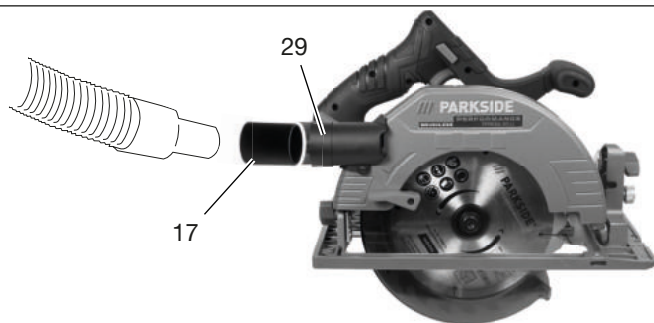
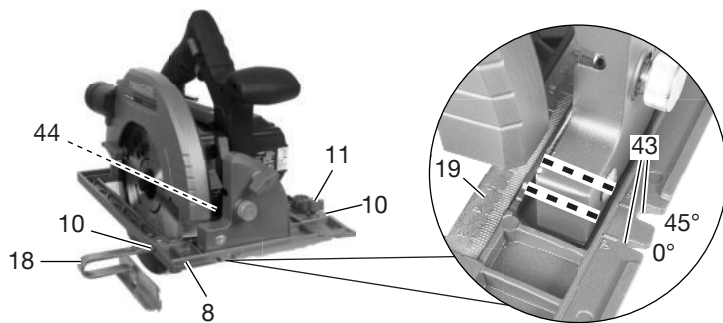
A**B****C**

Explosionszeichnung • Exploded view • Vue éclatée • Vista esplosa • Vista explosionada • Explosietekening • Vista explodida

PPHKSA 40-Li B2

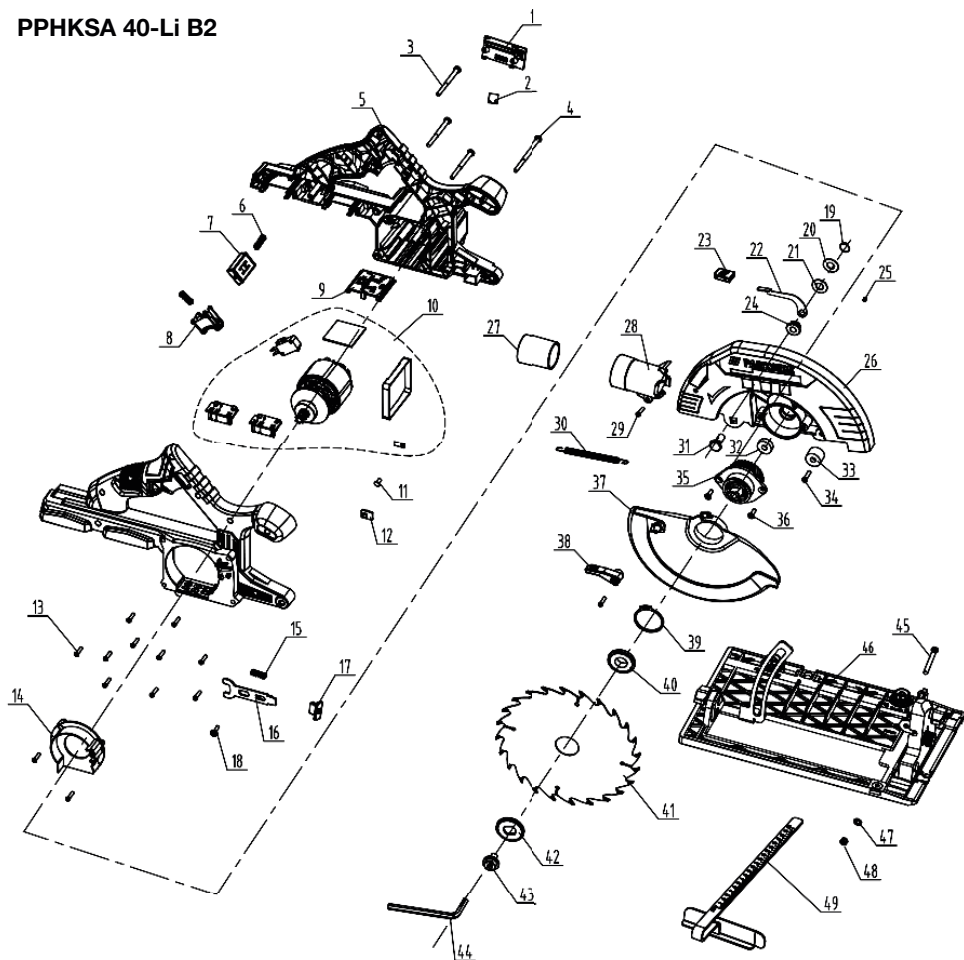

informativ • informative • informatif • informatief • informativo



 **Grizzly Tools GmbH & Co. KG**
Stockstädter Str. 20
63762 Großostheim
GERMANY

Imported for GB market by:
Lidl Great Britain Ltd, Lidl House,
14 Kingston Road, Surbiton, KT5 9NU

Stand der Informationen • Last Information • Ver-
sion des informations • Versione delle informazioni
• Estado de las informaciones • Stand van de in-
formatie • Estado das informações: 10/2025
Ident.-No.: Art.-Nr.102025-1



IAN 506403_2507

1 