



## ZUCKERWATTEMASCHINE / CANDYFLOSS MACHINE / APPAREIL À BARBE À PAPA SZM 500 B1

(DE) (AT) (CH)

### ZUCKERWATTEMASCHINE

Bedienungs- und Sicherheitshinweise

(GB) (IE)

### CANDYFLOSS MACHINE

Operation and safety notes

(FR) (BE)

### APPAREIL À BARBE À PAPA

Instructions d'utilisation et consignes de sécurité

(NL) (BE)

### SUIKERSPIN-MACHINE

Bedienings- en veiligheidsinstructies

(PL)

### MASZYNA DO WATY CUKROWEJ

Wskazówki dotyczące obsługi i bezpieczeństwa

(CZ)

### STROJ NA CUKROVOU VATU

Pokyny pro obsluhu a bezpečnostní pokyny

(SK)

### STROJ NA VÝROBU CUKROVEJ VATY

Pokyny pre obsluhu a bezpečnostné pokyny

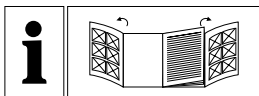

DE/AT/CH	Bedienungs- und Sicherheitshinweise	Seite	5
GB/IE	Operation and safety notes	Page	15
FR/BE	Instructions d'utilisation et consignes de sécurité	Page	25
NL/BE	Bedienings- en veiligheidsinstructies	Pagina	36
PL	Wskazówki dotyczące obsługi i bezpieczeństwa	Strona	46
CZ	Pokyny pro obsluhu a bezpečnostní pokyny	Strana	56
SK	Pokyny pre obsluhu a bezpečnostné pokyny	Strana	66

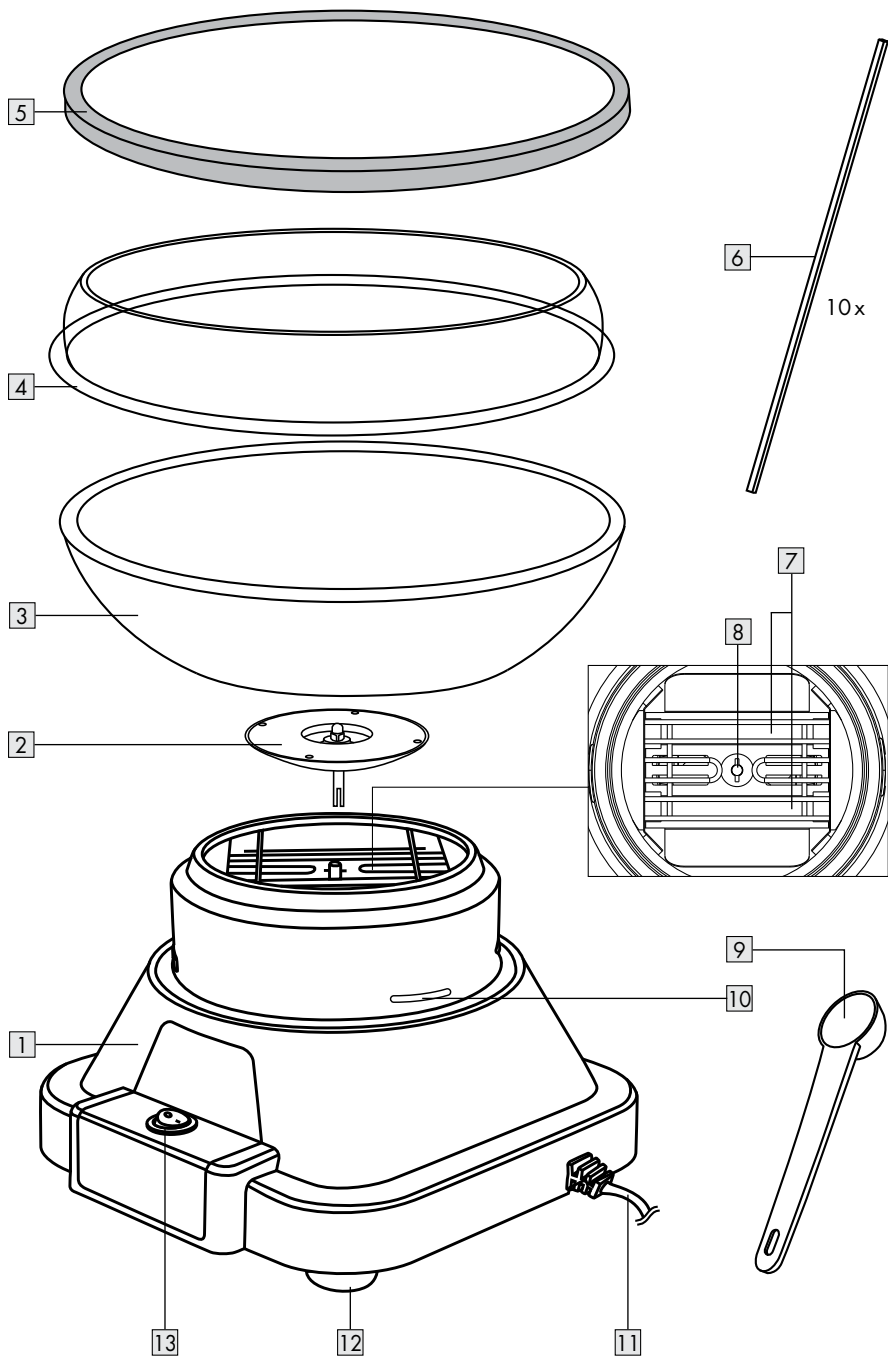

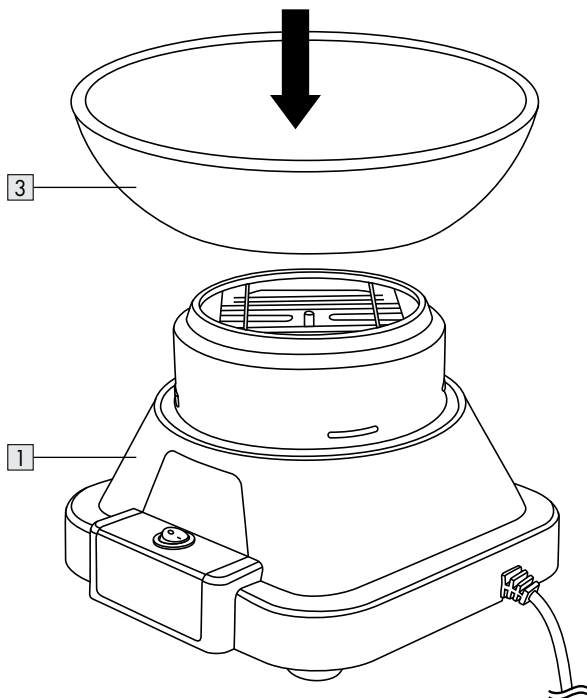
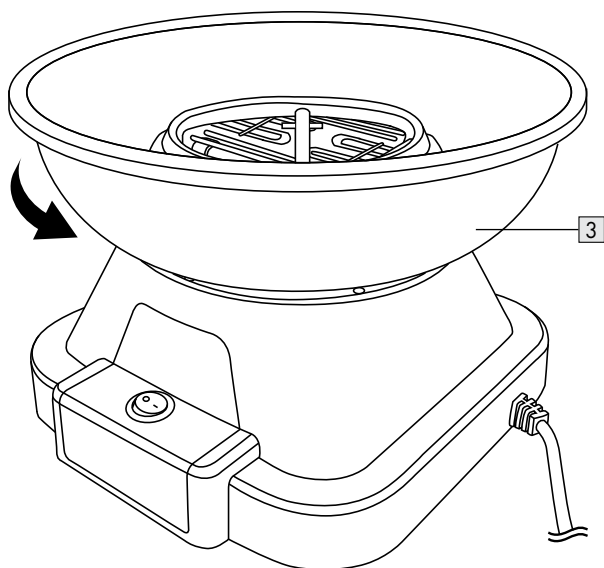
**A****B**

**C**

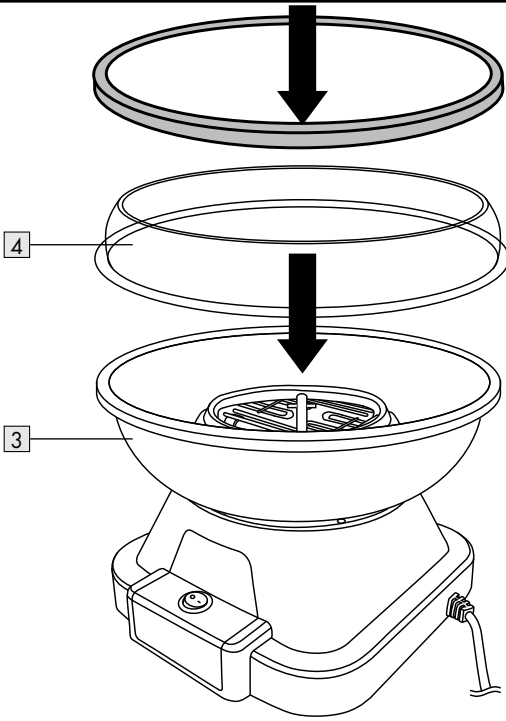

**D**

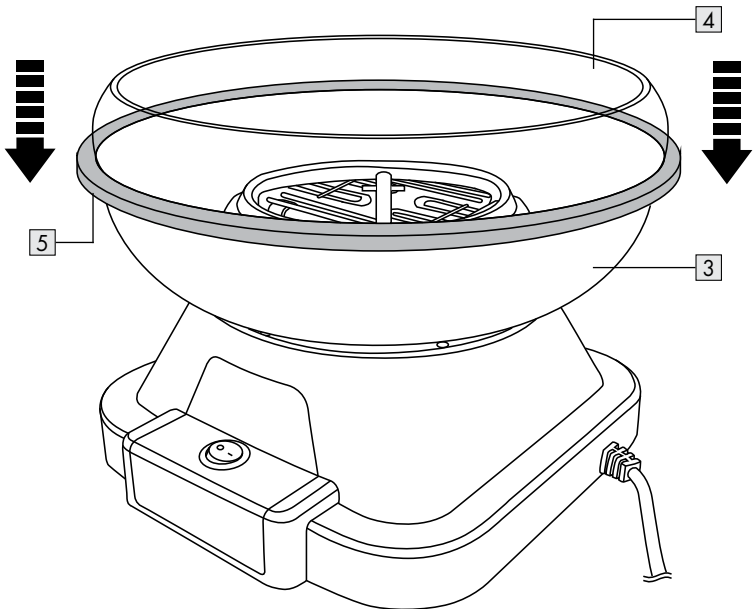

**E**

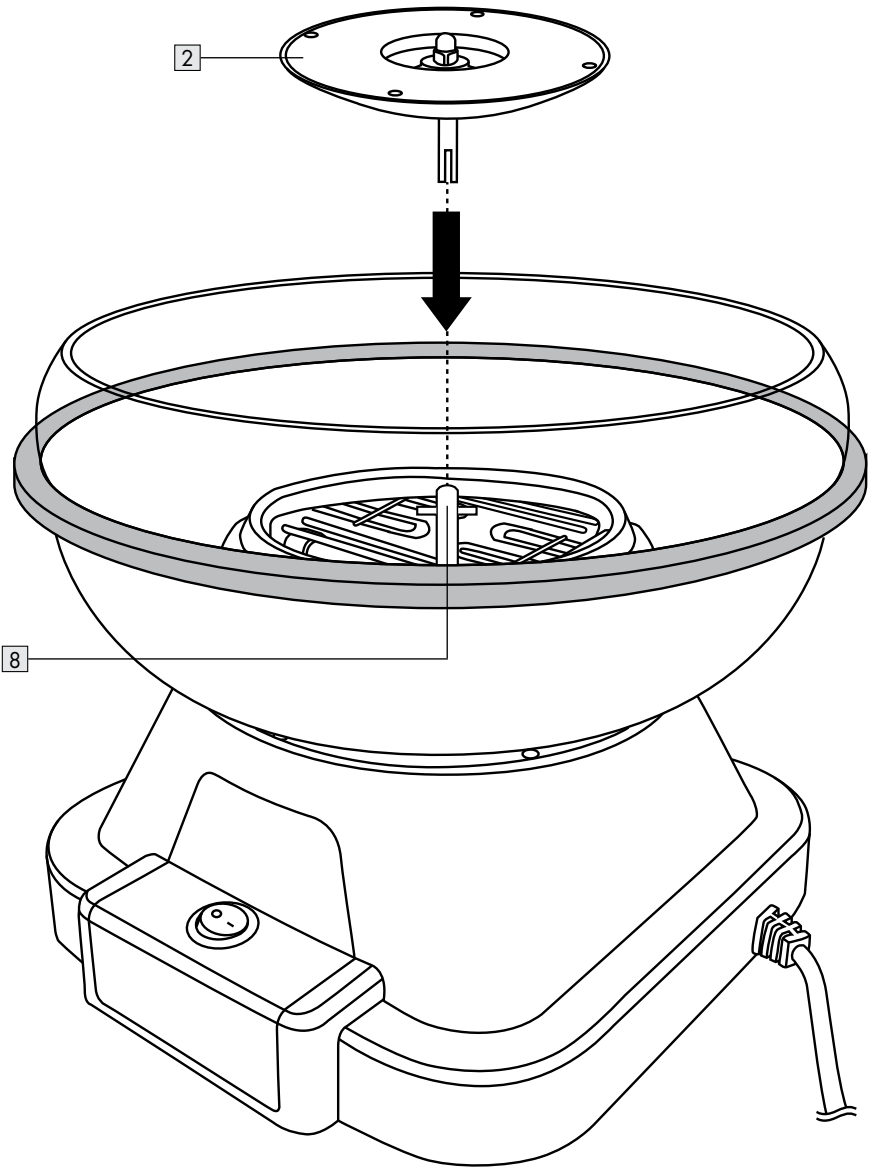

<b>Verwendete Warnhinweise und Symbole</b> .....	Seite	6
<b>Einleitung</b> .....	Seite	6
Bestimmungsgemäße Verwendung .....	Seite	6
Lieferumfang .....	Seite	7
Teilebeschreibung .....	Seite	7
Technische Daten .....	Seite	7
<b>Sicherheitshinweise</b> .....	Seite	7
<b>Vor der Verwendung</b> .....	Seite	10
Auspacken .....	Seite	10
Montage .....	Seite	11
<b>Bedienung</b> .....	Seite	11
Nach der Verwendung .....	Seite	11
Thermische Abschaltung .....	Seite	12
<b>Rezept für bunten Zucker</b> .....	Seite	12
<b>Fehlerbehebung</b> .....	Seite	12
<b>Reinigung und Pflege</b> .....	Seite	12
Demontage des Produktes .....	Seite	13
Reinigung des Unterteils .....	Seite	13
Reinigung des Zuckerbehälters .....	Seite	13
Reinigung des Schalenzubehörs .....	Seite	13
<b>Lagerung</b> .....	Seite	13
<b>Entsorgung</b> .....	Seite	13
<b>Garantie</b> .....	Seite	14

## Verwendete Warnhinweise und Symbole

In dieser Bedienungsanleitung werden folgende Warnhinweise verwendet:

	<b>GEFAHR!</b> Dieses Symbol mit dem Signalwort „Gefahr“ bezeichnet eine Gefährdung mit einem hohen Risikograd, die, wenn sie nicht vermieden wird, eine schwere Verletzung oder den Tod zur Folge hat.		<b>VORSICHT!</b> Dieses Symbol mit dem Signalwort „Vorsicht“ bezeichnet eine Gefährdung mit einem niedrigen Risikograd, die, wenn sie nicht vermieden wird, eine geringe oder mäßige Verletzung zur Folge haben kann.
	<b>WARNING!</b> Dieses Symbol mit dem Signalwort „Warnung“ bezeichnet eine Gefährdung mit einem mittleren Risikograd, die, wenn sie nicht vermieden wird, eine schwere Verletzung oder den Tod zur Folge haben kann.		<b>HINWEIS:</b> Dieses Symbol mit dem Signalwort „Hinweis“ bietet weitere nützliche Informationen.
	<b>VORSICHT!</b> Heiße Oberfläche!		Brandgefahr
	Nur zur Verwendung im Innenbereich		<b>Lebensmittelecht!</b> Dieses Produkt hat keine negativen Auswirkungen auf Geschmack oder Geruch.
<b>V~</b>	Spannung (Wechselstrom)	<b>Hz</b>	Hertz
<b>W</b>	Watt		Die Schale, der Spritzschutz, der Verschlussring und der Messlöffel sind spülmaschinenfest.

## ZUCKERWATTEMASCHINE

### ● Einleitung

Wir beglückwünschen Sie zum Kauf Ihres neuen Produkts. Sie haben sich damit für ein hochwertiges Produkt entschieden. Die Bedienungsanleitung ist Teil dieses Produkts. Sie enthält wichtige Hinweise für Sicherheit, Gebrauch und Entsorgung. Machen Sie sich vor der Benutzung des Produkts mit allen Bedien- und Sicherheitshinweisen vertraut. Benutzen Sie das Produkt nur wie beschrieben und für die angegebenen Einsatzbereiche. Händigen Sie alle Unterlagen bei Weitergabe des Produkts an Dritte mit aus.

### ● Bestimmungsgemäße Verwendung

Dieses Produkt ist zur Herstellung von Zuckerwatte vorgesehen. Dieses Produkt ist nicht für den gewerblichen Gebrauch vorgesehen. Jede andere nicht in dieser Anleitung erwähnte Verwendung kann zu Schäden am Produkt oder schweren Verletzungen führen. Der Hersteller übernimmt keine Haftung für Schäden aufgrund unsachgemäßer Verwendung.



## ● Lieferumfang

Überprüfen Sie nach dem Auspacken des Produktes, ob die Lieferung vollständig ist und alle Teile in ordnungsgemäßem Zustand sind. Entfernen Sie vor der Verwendung sämtliche Verpackungsmaterialien.

- 1 Unterteil
- 1 Spritzschutz
- 1 Zuckerbehälter
- 1 Verschlussring
- 1 Schale
- 1 Messlöffel
- 10 Bambusstäbe

## ● Teilebeschreibung

- 1 Unterteil
- 2 Zuckerbehälter
- 3 Schale
- 4 Spritzschutz
- 5 Verschlussring
- 6 Bambusstäbe
- 7 Heizelement
- 8 Antriebswelle
- 9 Messlöffel
- 10 Verriegelungen des Unterteils
- 11 Anschlussleitung mit Netzstecker
- 12 Saugnäpfe
- 13 Ein-/Ausschalter (●/I)

## ● Technische Daten

Eingangsspannung 220-240 V~, 50/60 Hz  
Leistungsaufnahme 500 W



## Sicherheitshinweise

**MACHEN SIE SICH VOR DER ERSTEN BENUTZUNG DES PRODUKTS MIT ALLEN SICHERHEITS- UND BEDIENHINWEISEN VERTRAUT! HÄNDIGEN SIE ALLE UNTERLAGEN BEI WEITERGABE DES PRODUKTS AN DRITTE EBENFALLS MIT AUS!**

Im Falle von Schäden aufgrund der Nichteinhaltung dieser Bedienungsanleitung erlischt Ihr Garantieanspruch! Für Folgeschäden wird keine Haftung übernommen!

Im Falle von Sach- oder Personenschäden aufgrund einer unsachgemäßen Benutzung oder Nichteinhaltung der Sicherheitshinweise wird keine Haftung übernommen!

**⚠️ WARNUNG!** Unsachgemäßer Gebrauch kann zu Verletzungen führen. Verwenden Sie dieses Produkt ausschließlich gemäß dieser Anleitung. Versuchen Sie nicht, das Produkt auf irgendeine Weise zu verändern.



**⚠️ WARNUNG!**  
**LEBENSGEFAHR UND UNFALLGEFAHR FÜR SÄUGLINGE UND KINDER!**

Lassen Sie Kinder nicht mit dem Verpackungsmaterial unbeaufsichtigt. Das Verpackungsmaterial stellt eine Erstickungsgefahr dar. Kinder unterschätzen die damit verbundenen Gefahren häufig. Halten Sie Kinder entfernt von Verpackungsmaterialien.

**⚠️ GEFAHR!**  
**Verbrennungsgefahr!**  
Berühren Sie das Produkt während des Betriebes nicht. Das Produkt wird während des Betriebes heiß.



**⚠️ GEFAHR! Brandgefahr!**  
Das Produkt sollte nicht mit leicht brennbaren Materialien wie Vorhängen, Textilien und dergleichen in Berührung kommen oder von solchen abgedeckt werden. Achten Sie immer auf einen ausreichenden Sicherheitsabstand zu brennbaren Materialien.

**⚠️ GEFAHR! Gefahr eines Stromschlags!** Versuchen Sie nicht, das Produkt selbst zu reparieren. Im Fall einer Fehlfunktion dürfen Reparaturen ausschließlich von qualifiziertem Personal durchgeführt werden.

**⚠️ WARNUNG! Gefahr eines Stromschlags!** Tauchen Sie die elektrischen Teile des Produktes nicht in Wasser oder andere Flüssigkeiten ein. Halten Sie das Produkt niemals unter fließendes Wasser.

**⚠️ VORSICHT! Gefahr eines Stromschlags!** Verwenden Sie kein beschädigtes Produkt. Trennen Sie das Produkt vom Stromnetz und wenden Sie sich an Ihren Händler, wenn es beschädigt ist.

- Wenn die Anschlussleitung beschädigt ist, muss sie vom Hersteller, seinem Kundendienst oder ähnlich qualifizierten Personen ersetzt werden, um Gefahren zu vermeiden.
- Dieses Produkt kann von Kindern ab 8 Jahren und darüber sowie von Personen mit verringerten physischen, sensorischen oder mentalen Fähigkeiten oder Mangel an Erfahrung und Wissen benutzt werden, wenn sie beaufsichtigt oder bezüglich des sicheren Gebrauchs des Produktes unterwiesen wurden und die daraus resultierenden Gefahren verstehen. Kinder dürfen nicht mit dem Produkt spielen. Reinigung und Benutzer-Wartung dürfen nicht durch Kinder durchgeführt werden, es sei denn, sie sind älter als 8 Jahre und beaufsichtigt. Kinder jünger als 8 Jahre sind vom Produkt und der Anschlussleitung fernzuhalten.
- Bevor Sie das Produkt mit der Stromversorgung verbinden, überprüfen Sie, ob die Spannung und der Nennstrom den am Typenschild angegebenen Details zur Stromversorgung entspricht.
- Um Beschädigungen an der Anschlussleitung zu vermeiden,quetschen oder biegen Sie sie nicht und führen Sie sie nicht über scharfe Kanten. Halten Sie sie auch von heißen Oberflächen und offenen Flammen fern.
- Verlegen Sie die Anschlussleitung so, dass niemand versehentlich daran ziehen oder darüber stolpern kann.
- Bedienen Sie das Produkt nicht mit nassen Händen oder wenn Sie auf einem nassen Fußboden stehen. Berühren Sie den Netzstecker nicht mit nassen Händen.
- Das Produkt ist nicht dazu bestimmt, mit einer externen Zeitschaltuhr oder einem separaten Fernwirkssystem betrieben zu werden.
- Achten Sie darauf, dass alle Teile des Produktes vollständig trocken sind, bevor Sie das Produkt betreiben.
- Sollte das Produkt ins Wasser fallen, ziehen Sie zuerst den Netzstecker, bevor Sie in das Wasser greifen.

- Öffnen Sie unter keinen Umständen das Gehäuse des Produktes. Führen Sie keine Fremdkörper in das Innere des Produktes ein.
  - Ziehen Sie den Netzstecker nicht an der Anschlussleitung aus der Steckdose und wickeln Sie die Anschlussleitung nicht um das Produkt. Verbinden Sie den Netzstecker mit einer gut erreichbaren Steckdose, um das Produkt im Notfall sofort vom Netzstrom trennen zu können.
  - Berühren Sie keine beweglichen Teile. Halten Sie Finger, Haare, Kleidung und Utensilien von allen beweglichen Teilen fern.
  - Trennen Sie das Produkt immer von der Stromversorgung, wenn es unbeaufsichtigt bleibt und bevor Sie es zusammenbauen, zerlegen oder reinigen.
  - Achten Sie darauf, dass der Standort, an dem Sie das Produkt verwenden werden, gut belüftet ist.
  - Stellen Sie das Produkt nur auf hitzebeständigen Flächen ab. Stellen Sie es nicht auf Teppichen, Bettwäsche, Handtüchern etc. ab.
  - Wenn während des Gebrauchs ungewöhnliche Geräusche, Gerüche, Rauch oder andere Störungen auftreten sollten, schalten Sie das Produkt aus und ziehen Sie den Netzstecker.
- ⚠ VORSICHT!**
- Verletzungsrisiko!**
- Stellen Sie sicher, dass niemand über die Anschlussleitung stolpern, sich darin verfangen oder darauf treten kann.
  - Der Zuckerbehälter  wird sehr heiß und dreht sich sehr schnell. Berühren Sie den Zuckerbehälter  niemals mit Körperteilen oder anderen Gegenständen, während das Produkt in Betrieb ist oder abkühlt.
  - Schalten Sie das Produkt aus und trennen Sie es von der Stromversorgung, bevor Sie Zubehörteile wechseln oder sich Teilen nähern, die sich während des Betriebs bewegen.
- **Vor der Verwendung**
- **Auspacken**
- Entfernen Sie das Verpackungsmaterial. Überprüfen Sie, ob alle Teile vollständig sind.
  - Reinigen Sie das Produkt vor der ersten Verwendung (siehe „Reinigung und Pflege“). Trocknen Sie alle Teile sorgfältig ab.

## ● Montage

### Abb. Schritt

Stellen Sie das Unterteil **1** auf einen flachen, stabilen Untergrund. Vermeiden Sie schroffe Oberflächen, damit die Saugnäpfe **12** das Unterteil **1** sicher in Position halten können.

**A** Setzen Sie die Schale **3** auf das Unterteil **1**.

**B** Drehen Sie die Schale **3** bis zum Einrasten entgegen dem Uhrzeigersinn.

**C** Setzen Sie den Spritzschutz **4** auf die Schale **3**.

**D** Bringen Sie die Kanten des Spritzschutzes **4** und der Schale **3** in eine Linie. Fixieren Sie die beiden Teile mit dem Verschlussring **5**.

Positionieren Sie den Zuckerbehälter **2** auf der Antriebswelle **8**.

**E** **ⓘ HINWEIS:** Der Querstift an der Antriebswelle **8** muss in die Vertiefung am unteren Stift des Zuckerbehälters **2** passen.

## ● Bedienung

- Verbinden Sie den Netzstecker **11** mit einer geeigneten Steckdose.
- Einschalten: Stellen Sie den Ein-/Ausschalter **13** auf **I**.
- Lassen Sie das Produkt etwa 5 Minuten laufen, um die Betriebstemperatur zu erreichen.
- Ausschalten: Stellen Sie den Ein-/Ausschalter **13** auf **O**.
- Warten Sie, bis der Zuckerbehälter **2** aufhört, sich zu drehen.
- Geben Sie ca. 14 g Zucker (nicht im Lieferumfang enthalten) in die Mitte des Zuckerbehälters **2**. Verwenden Sie dazu den Messlöffel **9**.

### **ⓘ HINWEISE:**

- Für beste Ergebnisse empfehlen wir die Verwendung von weißem Kristallzucker.
- Verwenden Sie nur je einen Löffel, um eine Überfüllung und ein Überlaufen des Zuckers zu vermeiden.
- Verwenden Sie das Produkt nicht länger als 15 Minuten ohne Unterbrechung. Das Produkt könnte überhitzen und beschädigt werden. Schalten Sie das Produkt aus und lassen Sie es mindestens 15 Minuten lang abkühlen.
- Stellen Sie den Ein-/Ausschalter **13** auf **I**.
- Nach kurzer Zeit beginnt sich Zuckerwatte um den inneren Rand der Schale **3** zu bilden.
- Führen Sie den Bambusstab **6** kreisförmig durch die Schale **3**. Drehen Sie den Bambusstab **6** dabei zwischen Ihren Fingern.
- Sobald die Zuckerwatte am Bambusstab **6** haften bleibt, heben Sie den Bambusstab **6** über die Schale **3**.
- Halten Sie den Bambusstab **6** horizontal über die Schale **3**. Drehen Sie ihn kontinuierlich zwischen Ihren Fingern.
- Bewegen Sie den Bambusstab **6** langsam entlang der Kante der Schale **3**, um die entstandene Zuckerwatte aufzusammeln.
- Wenn sich keine Zuckerwatte mehr bildet, ist der Zucker verbraucht.
- Wenn Sie mehr Zuckerwatte zubereiten möchten, schalten Sie das Produkt aus. Füllen Sie den Zuckerbehälter **2** wieder auf.

## ● Nach der Verwendung

- Ausschalten: Stellen Sie den Ein-/Ausschalter **13** auf **O**.
- Warten Sie, bis sich das Produkt abkühlt.
- Reinigen Sie das Produkt gründlich.

**ⓘ HINWEIS:** Reinigen Sie das Produkt nach jeder Verwendung, da verbleibende Zuckerreste anderenfalls zu Fehlfunktionen führen können.

## ● Thermische Abschaltung

Das Produkt ist mit einem Sensor zur thermischen Abschaltung ausgestattet. Wenn die Temperatur zu hoch wird und die Gefahr von Beschädigungen besteht, schaltet sich das Produkt automatisch ab.

Wenn dies geschieht, gehen Sie wie folgt vor:

- Ziehen Sie den Netzstecker **[11]** sofort aus der Steckdose.
- Lassen Sie das Produkt von qualifiziertem Personal überprüfen.

## ● Rezept für bunten Zucker

### Zutaten:

100 g            Weißer Kristallzucker  
6–8 Tropfen    Flüssige Lebensmittelfarbe

## ● Fehlerbehebung

Problem	Ursache/Lösung
Wasser ist in das Unterteil <b>[1]</b> eingetreten.	<ul style="list-style-type: none"><li>■ Ziehen Sie den Netzstecker <b>[11]</b> aus der Steckdose.</li><li>■ Drehen Sie das Unterteil <b>[1]</b> um und lassen Sie es trocknen.</li><li>■ Lassen Sie das Produkt von qualifiziertem Personal überprüfen.</li></ul>
Zucker ist in das Unterteil <b>[1]</b> eingetreten.	<ul style="list-style-type: none"><li>■ Ziehen Sie den Netzstecker <b>[11]</b> aus der Steckdose.</li><li>■ Lassen Sie das Produkt abkühlen.</li><li>■ Entfernen Sie den Zuckerbehälter <b>[2]</b> von der Antriebswelle <b>[8]</b>.</li><li>■ Drehen Sie das Unterteil <b>[1]</b> um. Schütteln Sie das Produkt vorsichtig, um den Zucker auslaufen zu lassen.</li></ul>
Der Zuckerbehälter <b>[2]</b> lässt sich nicht drehen.	<ul style="list-style-type: none"><li>■ Überprüfen Sie, ob der Zuckerbehälter <b>[2]</b> korrekt positioniert ist (siehe „Montage“).</li></ul>
Es bildet sich keine Zuckerwatte.	<ul style="list-style-type: none"><li>■ Der Zuckerbehälter <b>[2]</b> könnte verstopft sein. Reinigen Sie den Behälter gründlich.</li></ul>
Das Produkt unterbricht den Betrieb plötzlich.	<ul style="list-style-type: none"><li>■ Das Produkt war zu lange in Betrieb und hat die thermische Abschaltung aktiviert (siehe „Thermische Abschaltung“).</li><li>■ Ziehen Sie den Netzstecker <b>[11]</b> aus der Steckdose. Lassen Sie das Produkt von qualifiziertem Personal überprüfen.</li></ul>

## ● Reinigung und Pflege

- Trennen Sie das Produkt vor der Reinigung von der Stromversorgung.

## Vorbereitung:

- Schütten Sie den weißen Kristallzucker in einen kleinen Nahrungsmittel- oder Gefrierbeutel.
- Fügen Sie 6 bis 8 Tropfen flüssige Lebensmittelfarbe hinzu.
- Drücken Sie die Luft so stark wie möglich aus dem Beutel. Schließen Sie den Beutel sorgfältig.
- Reiben Sie die flüssige Lebensmittelfarbe durch den geschlossenen Beutel von außen in den Zucker ein, bis der Zucker gleichmäßig eingefärbt ist.

**i HINWEIS:** Fügen Sie ggf. Lebensmittelfarbe zu, bis die gewünschte Farbe erreicht ist.

- Der bunte Zucker kann nun zu Zuckerwatte verarbeitet werden (siehe „Bedienung“).

**⚠ WARNING!** Tauchen Sie die elektrischen Teile des Produktes nicht in Wasser oder andere Flüssigkeiten ein. Halten Sie das Produkt niemals unter fließendes Wasser.

- Reinigen Sie das Produkt mit einem leicht angefeuchteten Tuch.
- Lassen Sie kein Wasser oder andere Flüssigkeiten in das Innere des Produktes gelangen.
- Verwenden Sie zur Reinigung keine scheuernden, aggressiven Reinigungsmittel oder harten Bürsten.
- Lassen Sie nach der Reinigung alle Teile trocknen.

## ● Demontage des Produktes

- Ziehen Sie den Netzstecker **11** aus der Steckdose.
- Nehmen Sie den Spritzschutz **4** und den Zuckerbehälter **2** ab.
- Drehen Sie die Schale **3** im Uhrzeigersinn. Heben Sie die Schale **3** hoch.

## ● Reinigung des Unterteils

- Reinigen Sie das Unterteil **1** mit einem feuchten Tuch.
- Wischen Sie das Unterteil **1** mit einem nicht scheuernden Tuch trocken.

## ● Reinigung des Zuckerbehälters

- ① **HINWEIS:** Der Zuckerbehälter **2** ist nicht spülmaschinenfest. Reinigen Sie ihn nicht in der Spülmaschine.
- Reinigen Sie den Zuckerbehälter **2** mit den Händen in warmem Wasser.
- Lassen Sie den Zuckerbehälter **2** gründlich trocknen, bevor Sie das Produkt wieder verwenden.

## ● Reinigung des Schalenzubehörs

- ① **HINWEIS:** Nur die Schale **3**, der Spritzschutz **4**, der Verschlussring **5** und der Messlöffel **9** sind spülmaschinenfest.

## ● Lagerung

- Decken Sie das Produkt nicht ab, solange es in Gebrauch ist oder kurz nach dem Gebrauch, solange es noch warm ist. Lassen Sie das Produkt vor der Lagerung vollständig abkühlen.
- Lagern Sie das Produkt in der Originalverpackung, wenn es nicht in Verwendung ist.
- Bewahren Sie das Produkt an einem trockenen Ort außerhalb der Reichweite von Kindern auf.

## ● Entsorgung

Die Verpackung besteht aus umweltfreundlichen Materialien, die Sie über die örtlichen Recyclingstellen entsorgen können.



Beachten Sie die Kennzeichnung der Verpackungsmaterialien bei der Abfalltrennung, diese sind gekennzeichnet mit Abkürzungen (a) und Nummern (b) mit folgender Bedeutung: 1 - 7: Kunststoffe / 20 - 22: Papier und Pappe / 80 - 98: Verbundstoffe.



Das Produkt und die Verpackungsmaterialien sind recycelbar, entsorgen Sie diese getrennt für eine bessere Abfallbehandlung.

Das Triman-Logo gilt nur für Frankreich.



Möglichkeiten zur Entsorgung des ausgesiedenen Produkts erfahren Sie bei Ihrer Gemeinde- oder Stadtverwaltung.



Werfen Sie Ihr Produkt, wenn es ausgesiedet hat, im Interesse des Umweltschutzes nicht in den Hausmüll, sondern führen Sie es einer fachgerechten Entsorgung zu. Über Sammelstellen und deren Öffnungszeiten können Sie sich bei Ihrer zuständigen Verwaltung informieren.

## ● **Garantie**

Das Produkt wurde nach strengen Qualitätsrichtlinien sorgfältig produziert und vor Anlieferung gewissenhaft geprüft. Im Falle von Mängeln dieses Produkts stehen Ihnen gegen den Verkäufer des Produkts gesetzliche Rechte zu. Diese gesetzlichen Rechte werden durch unsere im Folgenden dargestellte Garantie nicht eingeschränkt.

Sie erhalten auf dieses Produkt 3 Jahre Garantie ab Kaufdatum. Die Garantiefrist beginnt mit dem Kaufdatum. Bitte bewahren Sie den Original-Kassenbon gut auf. Diese Unterlage wird als Nachweis für den Kauf benötigt.

Tritt innerhalb von 3 Jahren ab dem Kaufdatum dieses Produkts ein Material- oder Fabrikationsfehler auf, wird das Produkt von uns – nach unserer Wahl – für Sie kostenlos repariert oder ersetzt. Diese Garantie verfällt, wenn das Produkt beschädigt, nicht sachgemäß benutzt oder gewartet wurde.

Die Garantieleistung gilt für Material- oder Fabrikationsfehler. Diese Garantie erstreckt sich nicht auf Produktteile, die normaler Abnutzung ausgesetzt sind (z. B. Batterien) und daher als Verschleißteile angesehen werden können oder Beschädigungen an zerbrechlichen Teilen, z. B. Schalter, Akkus oder die aus Glas gefertigt sind.

## **Abwicklung im Garantiefall**

Um eine schnelle Bearbeitung Ihres Anliegens zu gewährleisten, folgen Sie bitte den folgenden Hinweisen:

Bitte halten Sie für alle Anfragen den Kassenbon und die Artikelnummer (z. B. IAN 123456\_7890) als Nachweis für den Kauf bereit.

Die Artikelnummer entnehmen Sie bitte dem Typenschild, einer Gravur, auf dem Titelblatt Ihrer Anleitung (unten links) oder als Aufkleber auf der Rück- oder Unterseite.

Sollten Funktionsfehler oder sonstige Mängel auftreten, kontaktieren Sie zunächst die nachfolgend benannte Serviceabteilung telefonisch oder per E-Mail.

Ein als defekt erfasstes Produkt können Sie dann unter Beifügung des Kaufbelegs (Kassenbon) und der Angabe, worin der Mangel besteht und wann er aufgetreten ist, für Sie portofrei an die Ihnen mitgeteilte Service-Anschrift übersenden.

### **Service**



#### **Service Deutschland**

Tel.: 0800 5435 111  
(kostenfrei aus dem  
dt. Festnetz/ Mobilfunknetz)

E-Mail: [owim@lidl.de](mailto:owim@lidl.de)



#### **Service Österreich**

Tel.: 0820 201 222  
(0,15 EUR/Min.)

E-Mail: [owim@lidl.at](mailto:owim@lidl.at)



#### **Service Schweiz**

Tel.: 0842 665566  
(0,08 CHF/Min.,  
Mobilfunk max. 0,40 CHF/Min.)

E-Mail: [owim@lidl.ch](mailto:owim@lidl.ch)













<b>Warning remarks and symbols used</b> .....	Page 16
<b>Introduction</b> .....	Page 16
Intended use .....	Page 16
Scope of delivery .....	Page 17
Description of parts .....	Page 17
Technical data .....	Page 17
<b>Safety instructions</b> .....	Page 17
<b>Before use</b> .....	Page 20
Unpacking .....	Page 20
Assembly .....	Page 21
<b>Operation</b> .....	Page 21
After use .....	Page 21
Thermal cutoff .....	Page 22
<b>Recipe for colourful candy sugar</b> .....	Page 22
<b>Troubleshooting</b> .....	Page 22
<b>Cleaning and care</b> .....	Page 22
Dismantling the product .....	Page 23
Cleaning the base .....	Page 23
Cleaning the sugar container .....	Page 23
Cleaning the bowl accessories .....	Page 23
<b>Storage</b> .....	Page 23
<b>Disposal</b> .....	Page 23
<b>Warranty</b> .....	Page 24

## Warning remarks and symbols used

The following warnings are used in this manual:

	<b>DANGER!</b> This symbol with the signal word "Danger" indicates a hazard with a high level of risk which, if not avoided, will result in serious injury or death.		<b>CAUTION!</b> This symbol with the signal word "Caution" indicates a hazard with a low level of risk which, if not avoided, could result in minor or moderate injury.
	<b>WARNING!</b> This symbol with the signal word "Warning" indicates a hazard with a medium level of risk which, if not avoided, could result in serious injury or death.		<b>NOTE:</b> This symbol with the signal word "Note" provides additional useful information.
	<b>CAUTION!</b> Hot surface!		Risk of fire!
	Only use the product in dry indoor rooms.		<b>Food-safe!</b> This product has no adverse effect on taste or smell.
<b>V~</b>	Voltage (alternating current)	<b>Hz</b>	Hertz
<b>W</b>	Watts		The bowl, splash guard, locking ring and the measuring spoon are dishwasher safe.

## CANDYFLOSS MACHINE

### ● Introduction

We congratulate you on the purchase of your new product. You have chosen a high quality product. The instructions for use are part of the product. They contain important information concerning safety, use and disposal. Before using the product, please familiarise yourself with all of the safety information and instructions for use. Only use the product as described and for the specified applications. If you pass the product on to anyone else, please ensure that you also pass on all the documentation with it.

### ● Intended use

This product is intended to make candy floss. This product is not suitable for commercial use. Any other use not mentioned in these instructions may cause a damage to the product or create a serious risk of injury. The manufacturer accepts no liability for damages caused by improper use.

## ● Scope of delivery

After unpacking the product, check if the delivery is complete and if all parts are in good condition. Remove all packing materials before use.

- 1 Base unit
- 1 Splash guard
- 1 Sugar container
- 1 Locking ring
- 1 Bowl
- 1 Measuring spoon
- 10 Bamboo sticks

## ● Description of parts

- 1 Base unit
- 2 Sugar container
- 3 Bowl
- 4 Splash guard
- 5 Locking ring
- 6 Bamboo sticks
- 7 Heating element
- 8 Drive shaft
- 9 Measuring spoon
- 10 Base locks
- 11 Power cord with power plug
- 12 Suction cups
- 13 On/off switch (●/I)

## ● Technical data

Input voltage            220-240 V~, 50/60 Hz  
Power consumption    500 W



## Safety instructions

**BEFORE USING THE PRODUCT, FAMILIARISE YOURSELF WITH ALL OF THE SAFETY INFORMATION AND INSTRUCTIONS FOR USE! WHEN PASSING THIS PRODUCT ON TO OTHERS, ALSO INCLUDE ALL THE DOCUMENTS!**

In the case of damage resulting from non-compliance with this instruction manual the warranty claim becomes invalid!

No liability is accepted for consequential damage! In the case of material damage or personal injury caused by incorrect handling or non-compliance with the safety instructions, no liability is accepted!

**⚠ WARNING!** Misuse may lead to injury. Use this product solely in accordance with these instructions. Do not attempt to modify the product in any way.



**⚠ WARNING! DANGER OF DEATH AND ACCIDENTS FOR TODDLERS AND CHILDREN!**

Never leave children unsupervised with the packaging material. The packaging material represents a danger of suffocation. Children frequently underestimate the dangers. Always keep children away from the packaging material.

**⚠ DANGER! Risk of burns!** Do not touch the product while in use. During use the product becomes hot.

**⚠ DANGER! Fire hazard!** The product should not come into contact or be covered with easily flammable materials, like curtains, textiles and the like. Always ensure sufficient safety distance to flammable materials.

**⚠ DANGER! Risk of electric shock!** Do not attempt to repair the product yourself. In case of malfunction, repairs are to be conducted by qualified personnel only.

**⚠ WARNING! Risk of electric shock!** Do not immerse the electrical parts of the product in water or other liquids. Never hold the product under running water.

**⚠ CAUTION! Risk of electric shock!** Never use a damaged product. Disconnect the product from the power supply and contact your retailer if it is damaged.

- If the supply cord is damaged, it must be replaced by the manufacturer, its service agent or similarly qualified persons in order to avoid a hazard.
- This product can be used by children aged from 8 years and above and persons with reduced physical, sensory or mental capabilities or lack of experience and knowledge if they have been given supervision or instruction concerning use of the product in a safe way and understand the hazards involved. Children shall not play with the product. Cleaning and user maintenance shall not be made by children unless they are older than 8 and supervised. Keep the product and its power cord out of reach of children less than 8 years.
- Before connecting the product to the power supply, check that the voltage and current rating corresponds with the power supply details shown on the product rating label.
- To avoid damaging the power cord, do not squeeze, bend or chafe it on sharp edges. Keep it away from hot surfaces and open flames as well.
- Lay out the power cord in such a way that no unintentional pulling or tripping over is possible.
- Do not use the product with wet hands or while standing on a wet floor. Do not touch the power plug with wet hands.
- The product is not intended to be operated by means of an external timer or separate remote-control system.
- Make sure all the parts of the product are completely dry before operating the product.
- Should the product fall into water, unplug the power plug first before reaching into the water.

- Do not open the product's casing under any circumstances. Do not insert any foreign objects into the inside of the product.
  - Do not pull the power plug out of the electrical outlet by the power cord and do not wrap the power cord around the product. Connect the power plug to an easily reachable electrical outlet so that in case of an emergency the product can be unplugged immediately.
  - Do not touch the moving parts. Keep fingers, hair, clothing and utensils away from all moving parts.
  - Always disconnect the product from the supply if it is left unattended and before assembling, disassembling or cleaning.
  - Make sure that the location planned for the usage of the product is well ventilated.
  - Place the product on heat-resistant surfaces only. Do not place on carpets, bedding, towels etc.
  - Should unusual noise, smell, smoke or other malfunctions arise during use, switch the product off and unplug it from the power socket.
- ⚠ CAUTION! Risk of injury!**
- Ensure that it is not possible for anyone to trip over or to get caught up in or step on the power cord.
  - The sugar container  becomes very hot and rotates very quickly. Do not touch the sugar container  with parts of your body or with other items while the product is working or cooling down.
  - Switch off the product and disconnect from supply before changing accessories or approaching parts that move in use.

### ● **Before use**

#### ● **Unpacking**

- Remove the packaging. Check if all parts are complete.
- Clean the product before first use (see "Cleaning and care"). Dry all parts thoroughly.

## ● Assembly

### Fig. Step

Place the base unit [1] on a stable flat ground. Avoid rugged surfaces to let the suction cups [12] secure the base unit [1] position.

**A** Place the bowl [3] onto the base unit [1].

**B** Turn the bowl [3] counter-clockwise until it is secured in place.

**C** Place the splash guard [4] on the bowl [3].

**D** Align the edges of the splash guard [4] and the bowl [3]. Secure both parts together with the locking ring [5].

Place the sugar container [2] on the drive shaft [8].

**E** **① NOTE:** The cross pin on the drive shaft [8] must fit into the indentation on the bottom pin of the sugar container [2].

## ● Operation

- Connect the power plug [11] to a suitable socket-outlet.
- Switching on: Set the on/off switch [13] to **I**.
- Allow the product to run for about 5 minutes to reach the operational temperature.
- Switching off: Set the on/off switch [13] to **O**.
- Wait until the sugar container [2] stops turning.
- Place approximately 14 g sugar (not included) into the middle section of the sugar container [2] by using the measuring spoon [9].

### ① NOTES:

- To achieve the best results, use white granulated sugar.
- Only add 1 scoop of sugar (not included) by the measuring spoon [9] at a time to avoid overfilling and spilling the sugar out.
- Do not use the product for longer than 15 minutes without stopping. The product could overheat and be damaged. Switch off the product and allow it to cool down for at least 15 minutes.
- Set the on/off switch [13] to **I**.
- After a short while sugar strands will start to form around the inner edge of the bowl [3].
- Guide the bamboo stick [6] in circles around the bowl [3]. While doing so, turn the bamboo stick [6] in your fingers.
- As soon as the sugar strand adheres to the bamboo stick [6], lift the bamboo stick [6] above the bowl [3] area.
- Hold the bamboo stick [6] horizontally right above the bowl [3] while turning it in your fingers continuously.
- Slowly move the bamboo stick [6] around the edge of the bowl [3] to keep collecting all the sugar strands.
- The sugar is used up when no more strands appear.
- If you want to prepare more candy floss, switch the product off. Refill the sugar container [2].

## ● After use

- Switching off: Set the on/off switch [13] to **O**.
- Wait until the product cools down.
- Clean the product thoroughly.

**① NOTE:** Clean the product after every use, otherwise the sugar residues may cause defects in operation.

## ● Thermal cutoff

The product is equipped with a thermal cutoff sensor. If the temperature gets too high and there is a risk of damage the product switches off automatically. Once that happens, take the following measures:

- Disconnect the power plug [11] from the socket-outlet immediately.
- Have the product checked by qualified personnel.

## ● Recipe for colourful candy sugar

### Ingredients:

100 g            White granulated sugar  
6-8 drops      Gel food colouring

## ● Troubleshooting

Problem	Cause/Solution
Water entered the base unit [1].	<ul style="list-style-type: none"><li>■ Disconnect the power plug [11] from the socket-outlet.</li><li>■ Flip the base [1] over and leave it to drain.</li><li>■ Have the product checked by a qualified personnel.</li></ul>
Sugar entered the base unit [1].	<ul style="list-style-type: none"><li>■ Disconnect the power plug [11] from the socket-outlet.</li><li>■ Allow the product to cool down.</li><li>■ Remove the sugar container [2] from the drive shaft [8].</li><li>■ Flip the base [1] over. Gently shake the product letting the sugar trickle out.</li></ul>
The sugar container [2] is not turning.	<ul style="list-style-type: none"><li>■ Check if the sugar container [2] is placed correctly (see "Assembly").</li></ul>
No sugar strands are forming.	<ul style="list-style-type: none"><li>■ The sugar container [2] might be jammed. Clean the container thoroughly.</li></ul>
The product suddenly stops working.	<ul style="list-style-type: none"><li>■ The product was in operation for too long activating the thermal cutoff (see "Thermal cutoff").</li><li>■ Disconnect the power plug [11] from the socket-outlet. Have the product checked by qualified personnel.</li></ul>

## ● Cleaning and care

- Before cleaning, disconnect the product from the socket-outlet.

## Preparation:

- Put the white granulated sugar in a small food and freezer bag.
- Add 6 to 8 drops of gel food colouring.
- Squeeze the air out from the bag as much as possible. Close the bag properly.
- From outside of the bag, rub the gel food colouring into the sugar until the sugar is evenly coloured.

① **NOTE:** Add gel food colouring until the desired colour has been achieved.

- The coloured candy sugar is now ready to be used for making candyfloss (see "Operation").

⚠ **WARNING!** Do not immerse the electrical parts of the product in water or other liquids. Never hold the product under running water.



- Clean the product with a slightly moistened cloth.
- Do not allow any water or other liquids enter the product's interior.
- Do not use abrasives, harsh cleaning solutions or hard brushes for cleaning.
- Let all parts dry afterwards.

## ● Dismantling the product

- Remove the power plug **[11]** from the power socket.
- Dismantle the splash guard **[4]** and the sugar container **[2]**.
- Turn the bowl **[3]** clockwise. Lift the bowl **[3]** up.

## ● Cleaning the base

- Clean the base unit **[1]** with a damp cloth.
- Wipe dry with a non-abrasive cloth.

## ● Cleaning the sugar container

- ① **NOTE:** The sugar container **[2]** is not dishwasher safe. Do not clean it in the dishwasher.
- Clean the sugar container **[2]** in warm water using your hands.
- Let the sugar container **[2]** dry thoroughly before using the product again.

## ● Cleaning the bowl accessories

- ① **NOTE:** Only the bowl **[3]**, splash guard **[4]**, locking ring **[5]** and the measuring spoon **[9]** are dishwasher safe.

## ● Storage

- Do not cover the product while it is in use or shortly after use, when it is still hot. Let the product cool completely before storing.
- When not in use, store the product in its original packaging.
- Store the product in a dry, secure location away from children.

## ● Disposal

The packaging is made entirely of recyclable materials, which you may dispose of at local recycling facilities.



Observe the marking of the packaging materials for waste separation, which are marked with abbreviations (a) and numbers (b) with following meaning: 1 - 7: plastics / 20 - 22: paper and fibreboard / 80 - 98: composite materials.



The product and packaging materials are recyclable, dispose of it separately for better waste treatment.



The Triman logo is valid in France only. Contact your local refuse disposal authority for more details of how to dispose of your worn-out product.



To help protect the environment, please dispose of the product properly when it has reached the end of its useful life and not in the household waste. Information on collection points and their opening hours can be obtained from your local authority.

## ● **Warranty**

The product has been manufactured to strict quality guidelines and meticulously examined before delivery. In the event of product defects you have legal rights against the retailer of this product. Your legal rights are not limited in any way by our warranty detailed below.

The warranty for this product is 3 years from the date of purchase. Should this product show any fault in materials or manufacture within 3 years from the date of purchase, we will repair or replace it – at our choice – free of charge to you.

The warranty period begins on the date of purchase. Please keep the original sales receipt in a safe location. This document is required as your proof of purchase. This warranty becomes void if the product has been damaged, or used or maintained improperly.

The warranty applies to defects in material or manufacture. This warranty does not cover product parts subject to normal wear, thus possibly considered consumables (e. g. batteries) or for damage to fragile parts, e. g. switches, rechargeable batteries or glass parts.

## **Warranty claim procedure**

To ensure quick processing of your case, please observe the following instructions:

Please have the till receipt and the item number (e.g. IAN 123456\_7890) available as proof of purchase.

You will find the item number on the type plate, an engraving on the front page of the instructions (bottom left), or as a sticker on the rear or bottom of the appliance.

If functional or other defects occur, please contact the service department listed either by telephone or by e-mail.

You can return a defective product to us free of charge to the service address that will be provided to you. Ensure that you enclose the proof of purchase (till receipt) and information about what the defect is and when it occurred.

### **Service**



#### **Service Great Britain**

Tel.: 0800 404 7657

E-Mail: [owim@lidl.co.uk](mailto:owim@lidl.co.uk)



#### **Service Ireland**

Tel.: 1 890 930 034

(0,08 EUR/Min., (peak))

(0,06 EUR/Min., (off peak))









E-Mail: [owim@lidl.ie](mailto:owim@lidl.ie)



<b>Avertissements et symboles utilisés</b> .....	Page	26
<b>Introduction</b> .....	Page	26
Utilisation conforme .....	Page	26
Contenu de l'emballage .....	Page	27
Description des pièces .....	Page	27
Données techniques .....	Page	27
<b>Consignes de sécurité</b> .....	Page	27
<b>Avant la mise en service</b> .....	Page	30
Déballage .....	Page	30
Montage .....	Page	31
<b>Fonctionnement</b> .....	Page	31
Après l'utilisation .....	Page	31
Coupure thermique .....	Page	32
<b>Recette de sucre coloré</b> .....	Page	32
<b>Dépannage</b> .....	Page	32
<b>Nettoyage et entretien</b> .....	Page	32
Démontage du produit .....	Page	33
Nettoyage du socle .....	Page	33
Nettoyage du récipient à sucre .....	Page	33
Nettoyage des accessoires du grand récipient .....	Page	33
<b>Rangement</b> .....	Page	33
<b>Mise au rebut</b> .....	Page	33
<b>Garantie</b> .....	Page	34

## Avertissements et symboles utilisés

Dans ce mode d'emploi, les avertissements suivants sont utilisés :

	<b>DANGER !</b> Ce symbole avec ce signal important de « Danger » indique un danger avec un risque élevé de blessures graves ou de mort si la situation dangereuse n'est pas évitée.		<b>PRUDENCE !</b> Ce symbole avec ce signal important de « Prudence » indique un danger avec un risque faible de blessures légères à importantes si la situation dangereuse n'est pas évitée.
	<b>AVERTISSEMENT !</b> Ce symbole avec ce signal important de « Avertissement » indique un danger avec un risque moyen de blessures graves ou de mort si la situation dangereuse n'est pas évitée.		<b>REMARQUE :</b> Ce symbole avec ce signal important de « Remarque » propose plus d'informations utiles.
	<b>PRUDENCE !</b> Surface chaude !		Risque d'incendie !
	Seulement pour une utilisation à l'intérieur de locaux.		<b>Convient pour les aliments !</b> Ce produit n'a aucune influence négative sur le goût ou l'odeur.
<b>V~</b>	Tension (courant alternatif)	<b>Hz</b>	Hertz
<b>W</b>	Watt		Le grand récipient, la protection contre les projections, la bague de verrouillage et la cuillère doseuse vont au lave-vaisselle.

## APPAREIL À BARBE À PAPA

### ● Introduction

Nous vous félicitons pour l'achat de votre nouveau produit. Vous avez opté pour un produit de grande qualité. Le mode d'emploi fait partie intégrante de ce produit. Il contient des indications importantes pour la sécurité, l'utilisation et la mise au rebut. Veuillez lire consciencieusement toutes les indications d'utilisation et de sécurité du produit. Ce produit doit uniquement être utilisé conformément aux instructions et dans les domaines d'application spécifiés. Lors d'une cession à tiers, veuillez également remettre tous les documents.

### ● Utilisation conforme

Ce produit est prévu pour la fabrication de barbes à papa. Il n'est pas destiné à un usage commercial. Toute autre utilisation non mentionnée dans ce mode d'emploi est susceptible d'entraîner des dommages au produit ou des blessures graves. Le fabricant décline toute responsabilité pour les dommages résultant d'une utilisation inadéquate.

## ● Contenu de l'emballage

Après l'ouverture du produit, vérifiez l'exhaustivité de la livraison et si toutes les pièces sont en parfait état. Retirez tous les matériaux d'emballage avant utilisation.

- 1 Socle
- 1 Protection contre les projections
- 1 Récipient à sucre
- 1 Bague de verrouillage
- 1 Grand récipient
- 1 Cuillère doseuse
- 10 Bâtonnets en bambou

## ● Description des pièces

- 1 Socle
- 2 Récipient à sucre
- 3 Grand récipient
- 4 Protection contre les projections
- 5 Bague de verrouillage
- 6 Bâtonnet en bambou
- 7 Élément chauffant
- 8 Arbre d'entraînement
- 9 Cuillère doseuse
- 10 Verrouillages du socle
- 11 Cordon d'alimentation avec fiche de secteur
- 12 Ventouses
- 13 Interrupteur marche/arrêt (●/I)

## ● Données techniques

Tension d'entrée 220-240 V~, 50/60 Hz  
Consommation d'énergie 500 W



## Consignes de sécurité

**AVANT LA PREMIÈRE UTILISATION DU PRODUIT, FAMILIARISEZ-VOUS AVEC TOUTES LES CONSIGNES DE SÉCURITÉ ET DE FONCTIONNEMENT ! TRANSMETTEZ L'ENSEMBLE DES DOCUMENTS CONCERNANT LE PRODUIT LORSQUE VOUS LE DONNEZ À UN TIERS !**

Dans le cas de dommages résultant du non-respect des instructions du mode d'emploi, le recours à la garantie est annulé ! Toute responsabilité est déclinée pour les dommages consécutifs !

Aucune responsabilité n'est assumée dans le cas de dommages aux biens et aux personnes résultant d'une utilisation inappropriée ou du non-respect des consignes de sécurité !

**⚠ AVERTISSEMENT !** Un usage en non-conformité peut provoquer des blessures. Utilisez ce produit uniquement comme décrit dans ce mode d'emploi ! N'essayez pas de modifier le produit d'une quelconque manière.



**⚠ AVERTISSEMENT !  
DANGER DE MORT ET  
RISQUE D'ACCIDENTS  
POUR LES BÉBÉS ET LES  
ENFANTS !**

Ne laissez jamais des enfants sans surveillance avec des matériaux d'emballage. Les matériaux d'emballage représentent un risque d'asphyxie. Les enfants sous-estiment fréquemment les dangers en résultant. Maintenez toujours les matériaux d'emballage hors de la portée des enfants !

**⚠ DANGER ! Risque de brûlures !** Ne touchez pas au produit pendant le fonctionnement ! Le produit devient chaud durant le fonctionnement.

**⚠ DANGER ! Risque d'incendie !** Le produit ne doit pas entrer en contact ou être couvert avec des matériaux légèrement inflammables tels que des rideaux, des textiles, etc. Conservez toujours une distance de sécurité suffisante par rapport aux matériaux inflammables.

**⚠ DANGER ! Risque d'électrocution !** N'essayez pas de réparer le produit par vous-même. En cas de dysfonctionnement, les réparations doivent être effectuées par de la main d'œuvre qualifiée.

**⚠ AVERTISSEMENT ! Risque d'électrocution !** Ne plongez jamais les composants électriques du produit dans l'eau ou dans tout autre liquide. Ne maintenez jamais le produit sous l'eau courante.

**⚠ PRUDENCE ! Risque d'électrocution !** N'utilisez aucun produit endommagé. Débranchez le produit endommagé du réseau électrique et adressez-vous à votre commerçant.

- Si le cordon électrique est endommagé, il doit être remplacé par le fabricant, son service après-vente, ou par du personnel qualifié afin d'éviter tout danger.
- Ce produit peut être utilisé par des enfants de plus de 8 ans et par des personnes ayant des capacités physiques, sensorielles ou mentales limitées ou ayant une expérience et des connaissances réduites, seulement s'ils sont surveillés ou s'ils ont reçu des instructions concernant l'utilisation en toute sécurité du produit et ont compris les risques encourus. Les enfants ne doivent pas jouer avec le produit. Le nettoyage et l'entretien réalisables par l'utilisateur ne doivent pas être effectués par des enfants à moins qu'ils soient âgés de plus de 8 ans et surveillés. Les enfants qui ont moins de 8 ans doivent être tenus hors de la portée du produit et du cordon électrique.
- Avant de brancher le produit sur l'alimentation électrique, vérifiez si la tension et le courant nominal correspondent bien aux données de l'alimentation en électricité figurant sur la plaque signalétique.
- Afin d'éviter tout endommagement du cordon d'alimentation, il est interdit de le coincer, de le plier ou de le faire passer sur des arêtes vives. Maintenez-le aussi à l'écart de surfaces chaudes et de flammes.
- Positionnez le cordon d'alimentation de telle sorte que personne ne puisse le tirer par inadvertance ou trébucher dessus.
- N'utilisez pas le produit avec des mains humides ou si vous vous tenez sur un sol humide. Ne touchez jamais la fiche de secteur avec les mains mouillées.
- Le produit n'est pas conçu pour fonctionner avec un programmateur externe ou un système de commande à distance séparé.
- Avant de faire fonctionner le produit, veillez à ce que toutes ses pièces soient complètement sèches.
- S'il advenait que le produit tombe dans l'eau, débranchez d'abord la fiche secteur, avant de saisir quoique ce soit dans l'eau.

- N'ouvrez en aucun cas le boîtier du produit ! N'introduisez jamais de corps étrangers à l'intérieur du produit.
  - Ne débranchez jamais la fiche secteur en utilisant le câble électrique de raccordement et n'enroulez pas ce dernier autour du produit. Branchez la fiche secteur sur une prise de courant facilement accessible afin de pouvoir débrancher le produit de la tension du réseau le plus rapidement possible en cas d'urgence.
  - Ne touchez pas aux pièces mobiles. Maintenez vos doigts, vos cheveux, vos vêtements et tout ustensile à l'écart de toutes les pièces mobiles.
  - Débranchez toujours le produit de l'alimentation électrique lorsqu'il est laissé sans surveillance et avant le montage, le démontage ou le nettoyage.
  - Veillez à ce que l'endroit où vous utilisez le produit soit bien aéré.
  - Placez le produit uniquement sur une surface résistante à la chaleur. Ne le placez pas sur des tapis, de la literie, des serviettes, etc.
  - Si durant le fonctionnement, des bruits et des odeurs inhabituels, de la fumée ou d'autres dérangements apparaissent, éteignez le produit et débranchez la fiche secteur.
- ⚠ PRUDENCE ! Risque de blessure !**
- Assurez-vous que personne ne puisse trébucher, se prendre les pieds ou marcher sur le cordon d'alimentation.
  - Le récipient à sucre [2] devient très chaud et tourne très vite. Ne touchez jamais le récipient à sucre [2] avec des parties du corps ou d'autres objets lorsque que le produit fonctionne ou refroidit.
  - Éteignez le produit et débranchez-le de l'alimentation électrique avant de changer d'accessoires ou avant de vous approcher des pièces qui sont en mouvement durant le fonctionnement.
- **Avant la mise en service**
- **Déballage**
- Retirez les matériaux d'emballage. Vérifiez que toutes les pièces sont présentes.
  - Nettoyez le produit avant sa première utilisation (voir « Nettoyage et entretien »). Puis, séchez bien toutes les pièces.



## ● Montage

### III. Étape

Placez le socle [1] sur une surface plane et stable. Évitez les surfaces inégales car les ventouses [12] maintiennent le socle [1] dans une position sûre.

**A** Placez le grand récipient [3] sur le socle [1].

**B** Tournez le grand récipient [3] dans le sens inverse des aiguilles d'une montre jusqu'à ce qu'il s'engage.

**C** Placez la protection contre les projections [4] sur le grand récipient [3].

**D** Placez et alignez les bords de la protection contre les projections [4] et le grand récipient [3]. Fixez les deux pièces avec la bague de verrouillage [5].

Placez le récipient à sucre [2] sur l'arbre d'entraînement [8].

**E** **① REMARQUE :** la goupille transversale de l'arbre d'entraînement [8] doit passer dans l'évidement de la goupille inférieure du récipient à sucre [2].

## ● Fonctionnement

- Branchez la fiche de secteur [11] sur une prise de courant compatible.
- Allumer : positionnez l'interrupteur marche/arrêt [13] sur I.
- Laissez tourner le produit pendant env. 5 minutes afin d'atteindre la température de fonctionnement.
- Éteindre : positionnez l'interrupteur marche/arrêt [13] sur O.
- Attendez que le récipient à sucre [2] cesse de tourner.
- Versez env. 14 g de sucre (non compris dans le contenu de l'emballage) au centre du récipient à sucre [2]. Pour verser, utilisez la cuillère doseuse [9].

## ① REMARQUES :

- Pour un meilleur résultat, nous recommandons l'utilisation de sucre cristallisé blanc.
- N'utilisez toujours qu'une seule cuillère afin d'éviter un trop-plein et un débordement du sucre.
- N'utilisez pas le produit plus de 15 minutes sans interruption. Le produit est susceptible de surchauffer et d'être endommagé. Éteignez le produit et laissez-le refroidir pendant au moins 15 minutes.
- Positionnez l'interrupteur marche/arrêt [13] sur I.
- Après un court laps de temps, la barbe à papa commence à se former autour du bord interne du récipient [3].
- Passez le bâtonnet en bambou [6] dans le grand récipient [3] en tournant. Tournez aussi le bâtonnet en bambou [6] dans vos doigts.
- Aussitôt que la barbe à papa tient sur le bâtonnet en bambou [6], soulevez le bâtonnet en bambou [6] au-dessus du grand récipient [3].
- Maintenez le bâtonnet en bambou [6] horizontalement au-dessus du récipient [3]. Tournez-le entre vos doigts sans vous arrêter.
- Déplacez le bâtonnet en bambou [6] lentement le long du bord du récipient [3] pour récolter l'ouate de sucre.
- La barbe à papa est terminée lorsqu'il ne reste plus de sucre.
- Si vous souhaitez préparer plus de barbes à papa, éteignez le produit. Remplissez de nouveau le récipient à sucre [2].

## ● Après l'utilisation

- Éteindre : positionnez l'interrupteur marche/arrêt [13] sur O.
- Patientez jusqu'à ce que le produit refroidisse.
- Nettoyez bien le produit.

**① REMARQUE :** nettoyez le produit après chaque utilisation. Dans le cas contraire, des restes de sucre sont susceptibles de provoquer des dysfonctionnements.

## ● Coupure thermique

Le produit est équipé d'un capteur permettant une coupure thermique. Si la température est trop élevée et qu'il existe un risque de dommages, le produit s'éteint automatiquement. Si cela se produit, veuillez suivre la procédure décrite ci-dessous.

- Débranchez immédiatement la fiche de secteur **11** de la prise de courant.
- Faites contrôler le produit par du personnel qualifié.

## ● Recette de sucre coloré

### Ingrédients :

- 100 g de sucre cristallisé blanc
- 6-8 gouttes de colorant alimentaire liquide

## ● Dépannage

Problème	Cause/solution
De l'eau a pénétré dans le socle <b>1</b> .	<ul style="list-style-type: none"><li>■ Débranchez la fiche de secteur <b>11</b> de la prise de courant.</li><li>■ Retournez le socle <b>1</b> et laissez-le sécher.</li><li>■ Faites contrôler le produit par du personnel qualifié.</li></ul>
Du sucre a pénétré dans le socle <b>1</b> .	<ul style="list-style-type: none"><li>■ Débranchez la fiche de secteur <b>11</b> de la prise de courant.</li><li>■ Laissez le produit refroidir.</li><li>■ Ôtez le récipient à sucre <b>2</b> de l'arbre d'entraînement <b>8</b>.</li><li>■ Retournez le socle <b>1</b>. Secouez prudemment le produit afin de faire descendre le sucre.</li></ul>
Il est impossible de tourner le récipient à sucre <b>2</b> .	<ul style="list-style-type: none"><li>■ Examinez si le récipient à sucre <b>2</b> est correctement positionné (voir « Montage »).</li></ul>
Aucune barbe à papa ne se forme.	<ul style="list-style-type: none"><li>■ Le récipient à sucre <b>2</b> est peut-être bouché. Nettoyez le récipient en profondeur.</li></ul>
Le produit s'interrompt tout à coup.	<ul style="list-style-type: none"><li>■ Le produit a été trop longtemps en fonctionnement et la coupure thermique s'est activée (voir « Coupure thermique »).</li><li>■ Débranchez la fiche de secteur <b>11</b> de la prise de courant. Faites contrôler le produit par du personnel qualifié.</li></ul>

## ● Nettoyage et entretien

- Avant chaque nettoyage, débranchez le produit de l'alimentation électrique.

## Préparation :

- Versez le sucre cristallisé blanc dans un petit sachet pour aliments ou sac de congélation.
- Ajoutez 6 à 8 gouttes de colorant alimentaire liquide.
- Videz l'air autant que possible du sac. Fermez soigneusement le sac.
- Faites pénétrer le colorant alimentaire liquide à travers le sac fermé dans le sucre en appuyant de l'extérieur jusqu'à ce que le sucre soit uniformément coloré.

- ⓘ **REMARQUE :** si nécessaire, ajoutez du colorant alimentaire jusqu'à ce que la couleur souhaitée soit obtenue.
- Le sucre coloré peut maintenant être transformé en barbe à papa (voir « Fonctionnement »).

⚠ **AVERTISSEMENT !** Ne plongez jamais les composants électriques du produit dans l'eau ou dans tout autre liquide. Ne maintenez jamais le produit sous l'eau courante.

- Nettoyez le produit à l'aide d'un chiffon légèrement humide.
- Ne laissez jamais d'eau ou d'autres liquides pénétrer à l'intérieur du produit.
- N'utilisez jamais de produits de nettoyage agressifs ou récurants ou de brosses dures pour le nettoyage.
- Laissez sécher toutes les pièces après le nettoyage.

## ● Démontage du produit

- Débranchez la fiche de secteur **11** de la prise de courant.
- Enlevez la protection contre les projections **4** et le récipient à sucre **2**.
- Tournez le grand récipient **3** dans le sens des aiguilles d'une montre. Soulevez le grand récipient **3**.

## ● Nettoyage du socle

- Nettoyez le socle **1** avec un chiffon humidifié.
- Essuyez le socle **1** avec un chiffon non abrasif jusqu'à ce qu'il soit sec.

## ● Nettoyage du récipient à sucre

- ① **REMARQUE :** le récipient à sucre **2** ne va pas au lave-vaisselle. Ne le nettoyez pas au lave-vaisselle.
- Nettoyez le récipient à sucre **2** à la main à l'eau chaude.
- Laissez le récipient à sucre **2** bien sécher avant de réutiliser le produit.

## ● Nettoyage des accessoires du grand récipient

- ① **REMARQUE :** vont seulement au lave-vaisselle le grand récipient **3**, la protection contre les projections **4**, la bague de verrouillage **5** et la cuillère doseuse **9**.

## ● Rangement

- Ne couvrez pas le produit pendant son fonctionnement, mais également après son utilisation tant qu'il est encore chaud. Laissez le produit refroidir complètement avant de le ranger.
- Rangez le produit dans son emballage d'origine lorsque vous ne l'utilisez pas.
- Conservez le produit dans un endroit sec hors de la portée des enfants.

## ● Mise au rebut

L'emballage se compose de matières recyclables pouvant être mises au rebut dans les déchetteries locales.



Veillez respecter l'identification des matériaux d'emballage pour le tri sélectif, ils sont identifiés avec des abréviations (a) et des chiffres (b) ayant la signification suivante : 1 - 7 : plastiques / 20 - 22 : papiers et cartons / 80 - 98 : matériaux composite.



Le produit et les matériaux d'emballage sont recyclables, mettez-les au rebut séparément pour un meilleur traitement des déchets. Le logo Triman n'est valable qu'en France.



Votre mairie ou votre municipalité vous renseigneront sur les possibilités de mise au rebut des produits usagés.



Afin de contribuer à la protection de l'environnement, veuillez ne pas jeter votre produit usagé dans les ordures ménagères, mais éliminez-le de manière appropriée. Pour obtenir des renseignements concernant les points de collecte et leurs horaires d'ouverture, vous pouvez contacter votre municipalité.

## ● **Garantie**

### **Article L217-16 du Code de la consommation**

Lorsque l'acheteur demande au vendeur, pendant le cours de la garantie commerciale qui lui a été consentie lors de l'acquisition ou de la réparation d'un bien meuble, une remise en état couverte par la garantie, toute période d'immobilisation d'au moins sept jours vient s'ajouter à la durée de la garantie qui restait à courir. Cette période court à compter de la demande d'intervention de l'acheteur ou de la mise à disposition pour réparation du bien en cause, si cette mise à disposition est postérieure à la demande d'intervention.

Indépendamment de la garantie commerciale souscrite, le vendeur reste tenu des défauts de conformité du bien et des vices rédhibitoires dans les conditions prévues aux articles L217-4 à L217-13 du Code de la consommation et aux articles 1641 à 1648 et 2232 du Code Civil.

### **Article L217-4 du Code de la consommation**

Le vendeur livre un bien conforme au contrat et répond des défauts de conformité existant lors de la délivrance.

Il répond également des défauts de conformité résultant de l'emballage, des instructions de montage ou de l'installation lorsque celle-ci a été mise à sa charge par le contrat ou a été réalisée sous sa responsabilité.

### **Article L217-5 du Code de la consommation**

Le bien est conforme au contrat :

- 1° S'il est propre à l'usage habituellement attendu d'un bien semblable et, le cas échéant :
  - s'il correspond à la description donnée par le vendeur et posséder les qualités que celui-ci a présentées à l'acheteur sous forme d'échantillon ou de modèle ;
  - s'il présente les qualités qu'un acheteur peut légitimement attendre eu égard aux déclarations publiques faites par le vendeur, par le producteur ou par son représentant, notamment dans la publicité ou l'étiquetage ;

- 2° Ou s'il présente les caractéristiques définies d'un commun accord par les parties ou être propre à tout usage spécial recherché par l'acheteur, porté à la connaissance du vendeur et que ce dernier a accepté.

### **Article L217-12 du Code de la consommation**

L'action résultant du défaut de conformité se prescrit par deux ans à compter de la délivrance du bien.

### **Article 1641 du Code civil**

Le vendeur est tenu de la garantie à raison des défauts cachés de la chose vendue qui la rendent impropre à l'usage auquel on la destine, ou qui diminuent tellement cet usage que l'acheteur ne l'aurait pas acquise, ou n'en aurait donné qu'un moindre prix, s'il les avait connus.

### **Article 1648 1er alinéa du Code civil**

L'action résultant des vices rédhibitoires doit être intentée par l'acquéreur dans un délai de deux ans à compter de la découverte du vice.

Les pièces détachées indispensables à l'utilisation du produit sont disponibles pendant la durée de la garantie du produit.

Le produit a été fabriqué selon des critères de qualité stricts et contrôlé consciencieusement avant sa livraison. En cas de défaillance, vous êtes en droit de retourner ce produit au vendeur. La présente garantie ne constitue pas une restriction de vos droits légaux.

Ce produit bénéficie d'une garantie de 3 ans à compter de sa date d'achat. La durée de garantie débute à la date d'achat. Veuillez conserver le ticket de caisse original. Il fera office de preuve d'achat.

Si un problème matériel ou de fabrication devait survenir dans 3 ans suivant la date d'achat de ce produit, nous assurons à notre discrétion la réparation ou le remplacement du produit sans frais supplémentaires. La garantie prend fin si le produit est endommagé suite à une utilisation inappropriée ou à un entretien défaillant.

La garantie couvre les vices matériels et de fabrication. Cette garantie ne s'étend ni aux pièces du produit soumises à une usure normale (p. ex. des piles) et qui, par conséquent, peuvent être considérées comme des pièces d'usure, ni aux dommages sur des composants fragiles, comme des interrupteurs, des batteries ou des éléments fabriqués en verre.

### **Faire valoir sa garantie**

Pour garantir la rapidité d'exécution de la procédure de garantie, veuillez respecter les indications suivantes :

Veuillez conserver le ticket de caisse et la référence du produit (par ex. IAN 123456\_7890) à titre de preuve d'achat pour toute demande.

Le numéro de référence de l'article est indiqué sur la plaque d'identification, gravé sur la page de titre de votre manuel (en bas à gauche) ou sur un autocollant apposé sur la face arrière ou inférieure du produit.

En cas de dysfonctionnement du produit, ou de tout autre défaut, contactez en premier lieu le service après-vente par téléphone ou par e-mail aux coordonnées indiquées ci-dessous.

Vous pouvez alors envoyer franco de port tout produit considéré comme défectueux au service clientèle indiqué, accompagné de la preuve d'achat (ticket de caisse) et d'une description écrite du défaut avec mention de sa date d'apparition.

### **Service après-vente**

FR

#### **Service après-vente France**

Tél.: 0800 919270

E-Mail: [owim@lidl.fr](mailto:owim@lidl.fr)

BE

#### **Service après-vente Belgique**

Tél.: 070 270 171

(0,15 EUR/Min.)







E-Mail: [owim@lidl.be](mailto:owim@lidl.be)



<b>Gebruikte waarschuwingen en symbolen</b> .....	Pagina 37
<b>Inleiding</b> .....	Pagina 37
Beoogd gebruik .....	Pagina 37
Leveringsomvang .....	Pagina 38
Onderdelenbeschrijving .....	Pagina 38
Technische gegevens .....	Pagina 38
<b>Veiligheidstips</b> .....	Pagina 38
<b>Vóór ingebruikname</b> .....	Pagina 41
Uitpakken .....	Pagina 41
Montage .....	Pagina 42
<b>Bediening</b> .....	Pagina 42
Na gebruik .....	Pagina 42
Thermische uitschakeling .....	Pagina 43
<b>Recept voor gekleurde suiker</b> .....	Pagina 43
<b>Verhelpen van problemen</b> .....	Pagina 43
<b>Schoonmaken en onderhoud</b> .....	Pagina 43
Demontage van het product .....	Pagina 44
Schoonmaken van de basiseenheid .....	Pagina 44
Schoonmaken van de suikerhouder .....	Pagina 44
Schoonmaken van komaccessoires .....	Pagina 44
<b>Opbergen</b> .....	Pagina 44
<b>Afvoer</b> .....	Pagina 44
<b>Garantie</b> .....	Pagina 45

## Gebruikte waarschuwingen en symbolen

In deze gebruiksaanwijzing worden de volgende waarschuwingen gebruikt:

	<b>GEVAAR!</b> Dit symbool met de aanduiding „Gevaar” duidt op een groot risico op gevaar dat, indien niet vermeden, zware verwondingen of de dood tot gevolg heeft.		<b>VOORZICHTIG!</b> Dit symbool met de aanduiding „Voorzichtig” duidt op een klein risico op gevaar dat, indien niet vermeden, kan leiden tot kleine of middelzware verwondingen.
	<b>WAARSCHUWING!</b> Dit symbool met de aanduiding „Waarschuwing” betekent een middelmatig risico op gevaar dat, indien niet vermeden, zware verwondingen of de dood tot gevolg kan hebben.		<b>TIP:</b> Dit symbool met de aanduiding „Tip” duidt op verdere nuttige informatie.
	<b>VOORZICHTIG!</b> Hete oppervlakken!		Brandgevaar!
	Alleen voor gebruik binnen		<b>Geschikt voor levensmiddelen!</b> Dit product heeft geen negatieve effecten op smaak of geur.
<b>V</b> ~	Spanning (wisselstroom)	<b>Hz</b>	Hertz
<b>W</b>	Watt		De kom, de spatrand, de sluitring en de maatlepel kunnen in de vaatwasmachine afgewassen worden.

## SUIKERSPIN-MACHINE

### ● Inleiding

Hartelijk gefeliciteerd met de aankoop van uw nieuwe product. U heeft voor een hoogwaardig product gekozen. De gebruiksaanwijzing is een deel van het product. Deze bevat belangrijke aanwijzingen voor veiligheid, gebruik en verwijdering. Maakt U zich voor de ingebruikname van het product met alle bedienings- en veiligheidsvoorschriften vertrouwd. Gebruik het product alleen zoals beschreven en voor de aangegeven toepassingsgebieden. Overhandig alle documenten bij doorgifte van het product aan derden.

### ● Beoogd gebruik

Dit product is bedoeld om suikerspin mee te maken. Dit product is niet bestemd voor commercieel gebruik. Elk ander gebruik dat niet in deze handleiding wordt genoemd, kan leiden tot schade aan het product of tot zware verwondingen. De fabrikant aanvaardt geen aansprakelijkheid voor schade door onjuist gebruik.

## ● Leveringsomvang

Controleer na het uitpakken van het product of de levering volledig is en of alle onderdelen in goede staat verkeren. Verwijder vóór gebruik al het verpakkingsmateriaal.

- 1 Basiseenheid
- 1 Spatrand
- 1 Suikerhouder
- 1 Sluitring
- 1 Kom
- 1 Maatlepel
- 10 Bamboestaafje

## ● Onderdelenbeschrijving

- 1 Basiseenheid
- 2 Suikerhouder
- 3 Kom
- 4 Spatrand
- 5 Sluitring
- 6 Bamboestaafjes
- 7 Verwarmingselement
- 8 Aandrijfas
- 9 Maatlepel
- 10 Vergrendeling van de basiseenheid
- 11 Aansluitsnoer met netstekker
- 12 Zuignappen
- 13 Aan-/uitschakelaar (O/I)

## ● Technische gegevens

Voedingsspanning 220-240 V~, 50/60 Hz  
Vermogensverbruik 500 W



## Veiligheidstips

**ZORG ERVOOR DAT U, VOORDAT U HET PRODUCT VOOR HET EERST GEBRUIKT, VERTROUWD BENT MET ALLE VEILIGHEIDS- EN BEDIENINGSAANWIJZINGEN! LAAT HET PRODUCT, ALS U HET AAN EEN DERDE DOORGEeft, VERGEZELD GAAN VAN ALLE DOCUMENTATIE!**

In geval van schade door het niet de hand houden aan deze gebruiksaanwijzing vervalt uw garantieaanspraak! Wij zijn niet aansprakelijk voor gevolgschade!

Wij zijn niet aansprakelijk voor materiële schade of lichamelijk letsel ontstaan door onjuist gebruik of niet-naleving van de veiligheidsaanwijzingen!



## **⚠ WAARSCHUWING!**

Onjuist gebruik kan leiden tot verwondingen. Gebruik het product uitsluitend zoals aangegeven in deze gebruiksaanwijzing. Probeer niet op een of andere wijze iets aan het product te veranderen.



## **⚠ WAARSCHUWING! LEVENSGEVAAR EN KANS OP ONGEVALLEN VOOR PEUTERS EN KINDEREN!**

Laat kinderen nooit zonder toezicht achter met het verpakkingsmateriaal. Het verpakkingsmateriaal vormt een verstikkingsgevaar. Kinderen onderschatten vaak de daaraan verbonden gevaren. Houd kinderen altijd uit de buurt van verpakkingsmateriaal.

## **⚠ GEVAAR!**

**Verbrandingsgevaar!** Raak het product niet aan als het gebruikt wordt. Het product wordt tijdens gebruik heet.

## **⚠ GEVAAR! Brandgevaar!**

Het product moet niet afgedekt worden door of in aanraking komen met gemakkelijk brandbare materialen zoals gordijnen, textiel, etc. Zorg altijd voor een veilige afstand tot brandbare materialen.

## **⚠ GEVAAR! Gevaar voor elektrische schokken!**

Probeer het product niet zelf te repareren. In geval van een storing mogen reparaties alleen door gekwalificeerde vaklieden worden uitgevoerd.

## **⚠ WAARSCHUWING! Gevaar voor elektrische schokken!**

Dompel de elektrische onderdelen van het product nooit onder in water of andere vloeistoffen. Houd het product nooit onder stromend water.

## **⚠ VOORZICHTIG! Gevaar voor elektrische schokken!**

Gebruik het product nooit als het is beschadigd. Ontkoppel het product van het elektriciteitsnet en neem contact op met uw verkoper als het beschadigd is.

- Als het aansluitsnoer beschadigd is, moet dit door de fabrikant, zijn klantendienst of door een vergelijkbaar gekwalificeerd persoon vervangen worden om gevaar te vermijden.
- Dit product mag door kinderen vanaf 8 jaar alsook door personen met verminderde fysieke, sensorische of geestelijke vermogens of gebrek aan ervaring en/of kennis gebruikt worden als ze onder supervisie staan of geïnstrueerd zijn wat betreft veilig gebruik van het product en begrepen hebben welke gevaren uit dat gebruik voortvloeien. Kinderen mogen niet met het product spelen. Schoonmaken en gebruikersonderhoud mogen niet door kinderen worden uitgevoerd tenzij ze ouder zijn dan 8 jaar en onder toezicht staan. Kinderen jonger dan 8 jaar moeten uit de buurt van het product en het aansluitsnoer worden gehouden.
- Controleer, voordat u het product aansluit op het elektriciteitsnet, of de spanning en de nominale stroom in overeenstemming zijn met de op het typeplaatje aangegeven informatie.
- Kneus of buig het aansluitsnoer niet om beschadigingen te voorkomen en zorg ervoor dat het niet over scherpe randen hangt. Houd het ook uit de buurt van hete oppervlakken en open vuur.
- Leg het aansluitsnoer zo dat er niemand per ongeluk aan kan trekken of erover kan struikelen.
- Bedien het product niet met natte handen of als u op een natte ondergrond staat. Raak de netstekker nooit met natte handen aan.
- Het product is niet geschikt om met een externe tijdschakelaar of aparte afstandsbediening te worden gebruikt.
- Let erop dat alle onderdelen van het product droog zijn voordat u het product gebruikt.
- Mocht het product in het water vallen, trek dan eerst de stekker uit het stopcontact voordat u in het water grijpt.

- Open onder geen beding de behuizing van het product. Zorg ervoor dat er geen ongerechtigden in het product terechtkomen.
  - Trek de stekker niet aan het elektrische snoer uit het stopcontact en wikkel het aansluitsnoer niet om het product. Steek de stekker in een goed bereikbaar stopcontact om, in geval van nood, het product snel van het elektriciteitsnet los te kunnen koppelen.
  - Raak geen bewegende delen aan. Houd vingers, haren, kleding en gebruiksvoorwerpen uit de buurt van alle bewegende delen.
  - Ontkoppel het product altijd van het elektriciteitsnet als het niet onder toezicht staat en voordat u het in elkaar zet, uit elkaar haalt of schoonmaakt.
  - Let erop dat de plaats waar u het product denkt te zullen gebruiken, goed geventileerd is.
  - Zet het product alleen neer op een hittebestendige ondergrond. Plaats het niet op kleden, beddengoed, handdoeken, etc.
  - Als er tijdens gebruik sprake is van vreemde geluiden, geuren, rook of andere storingen, zet het product dan direct uit en trek de stekker uit het stopcontact.
- ⚠ VOORZICHTIG! Gevaar voor verwondingen!**
- Zorg ervoor dat niemand over het aansluitsnoer kan struikelen, erin verstrikt kan raken of erop kan gaan staan.
  - De suikerhouder  wordt erg heet en draait zeer snel. Raak de suikerhouder  nooit aan met lichaamsdelen of andere voorwerpen als het product wordt gebruikt of als het aan het afkoelen is.
  - Schakel het product uit en trek de stekker uit het stopcontact voordat u die hulpstukken verwisselt of in de buurt komt van onderdelen die tijdens het gebruik bewegen.
- **Vóór ingebruikname**
- **Uitpakken**
- Verwijder het verpakkingsmateriaal. Controleer of alle onderdelen aanwezig zijn.
  - Maak het product voor het eerste gebruik goed schoon (zie „Schoonmaken en onderhoud“). Droog alle onderdelen daarna zorgvuldig af.

## ● Montage

### Afb. Stap

Zet de basiseenheid [1] neer op een vlakke, stabiele ondergrond. Vermijd ruwe oppervlakken om er voor te zorgen dat de zuignappen [12] de basiseenheid [1] stevig op zijn plaats kunnen houden.

**A** Plaats de kom [3] op de basiseenheid [1].

**B** Draai de kom [3] met de wijzers van de klok mee tot deze vastklikt.

**C** Zet de spatrand [4] op de kom [3].

**D** Lijn de zijkanen van de spatrand [4] goed uit met de kom [3]. Maak de beide onderdelen vast met de sluitring [5].

Zet de suikerhouder [2] op de aandrijfas [8].

**E** ⓘ **TIP:** Het dwarsstaafje aan de aandrijfas [8] moet in de uitsparing van het onderste staafje van de suikerhouder [2] passen.

## ● Bediening

- Steek de netstekker [11] in een daarvoor geschikt stopcontact.
- Inschakelen: Zet de aan-/uitschakelaar [13] op stand **I**.
- Laat het product ongeveer 5 minuten warmdraaien om de werktemperatuur te bereiken.
- Uitschakelen: Zet de aan-/uitschakelaar [13] op stand **O**.
- Wacht tot de suikerhouder [2] stopt met draaien.
- Strooi ca. 14 g suiker (niet meegeleverd) middenin de suikerhouder [2]. Gebruik daarvoor de maatlepel [9].

### ⓘ TIPS:

- Voor het beste resultaat bevelen wij u aan witte kristalsuiker te gebruiken.
- Voeg niet meer toe dan één lepel om te voorkomen dat er teveel suiker in het apparaat gedaan wordt en de suiker overloopt.
- Gebruik het product niet langer ononderbroken dan 15 minuten. Bij langer ononderbroken gebruik kan het product oververhit raken en daardoor beschadigd worden. Schakel het product uit en laat het minstens 15 minuten afkoelen.
- Zet de aan-/uitschakelaar [13] op stand **I**.
- Al snel begint er suikerspin op de binnenste rand van de kom [3] te ontstaan.
- Beweeg het bamboestaafje [6] in een cirkel door de kom [3]. Draai het bamboestaafje [6] daarbij tussen uw vingers.
- Zodra de suikerspin aan het bamboestaafje [6] blijft plakken, houdt u het bamboestaafje [6] boven de kom [3].
- Houd het bamboestaafje [6] horizontaal boven de kom [3]. Draai daarbij het staafje continu tussen uw vingers.
- Beweeg het bamboestaafje [6] langzaam langs de kant van de kom [3] om de ontstane suikerspin te verzamelen.
- Als er geen suikerspin meer wordt aangemaakt, is de suiker op.
- Wilt u meer suikerspin maken, zet het product dan uit. Doe opnieuw suiker in de suikerhouder [2].

## ● Na gebruik

- Uitschakelen: Zet de aan-/uitschakelaar [13] op stand **O**.
- Wacht tot het product afgekoeld is.
- Maak het product goed schoon.

ⓘ **TIP:** Maak het product schoon ieder keer nadat u het gebruikt hebt omdat achtergebleven restjes suiker er anders toe kunnen leiden dat het product niet goed meer werkt.

## ● Thermische uitschakeling

Het product heeft een temperatuursensor om het uit te zetten. Als de temperatuur te hoog wordt en er gevaar voor beschadigingen ontstaat, schakelt het product zichzelf automatisch uit. Als dat gebeurt, ga dan als volgt te werk:

- Trek de netstekker **11** direct uit het stopcontact.
- Laat het product door gekwalificeerd personeel controleren.

## ● Recept voor gekleurde suiker

### Ingrediënten:

- 100 g Witte kristalsuiker  
6–8 druppels Vloeibare levensmiddelenkleurstof

## ● Verhelpen van problemen

Probleem	Oorzaak/oplossing
Er is water in het basiseenheid <b>1</b> binnengedrongen.	<ul style="list-style-type: none"><li>■ Trek de netstekker <b>11</b> uit het stopcontact.</li><li>■ Draai het basiseenheid <b>1</b> om en laat deze drogen.</li><li>■ Laat het product door gekwalificeerd personeel controleren.</li></ul>
Er is suiker in de basiseenheid <b>1</b> terecht gekomen.	<ul style="list-style-type: none"><li>■ Trek de netstekker <b>11</b> uit het stopcontact.</li><li>■ Laat het product afkoelen.</li><li>■ Verwijder de suikerhouder <b>2</b> van de aandrijfas <b>8</b>.</li><li>■ Zet de basiseenheid <b>1</b> op zijn kop. Schud het product voorzichtig een beetje heen en weer om de suiker eruit te laten lopen.</li></ul>
De suikerhouder <b>2</b> zelf kan niet omgedraaid worden.	<ul style="list-style-type: none"><li>■ Controleer of de suikerhouder <b>2</b> op de juiste wijze geplaatst is (zie „Montage“).</li></ul>
Er vormt zich geen suikerspin.	<ul style="list-style-type: none"><li>■ De suikerhouder <b>2</b> kan verstopt zijn. Reinig de houder grondig.</li></ul>
Het product houdt plotseling op met werken.	<ul style="list-style-type: none"><li>■ Het product is te lang ononderbroken gebruikt waardoor de thermische uitschakeling is geactiveerd (zie „Thermische uitschakeling“).</li><li>■ Trek de netstekker <b>11</b> uit het stopcontact. Laat het product door gekwalificeerd personeel controleren.</li></ul>

## ● Schoonmaken en onderhoud

- Koppel het product, voordat u het schoon gaat maken, los van het elektriciteitsnet.

## Vorbereitung:

- Doe de witte kristalsuiker in een klein voedingsmiddelen- of invrieszakje.
- Voeg 6 tot 8 druppels vloeibare levensmiddelenkleurstof toe.
- Pers zoveel mogelijk lucht uit het zakje. Sluit het zakje goed.
- Meng de vloeibare levensmiddelenkleurstof door de suiker door van buitenaf over het zakje te wrijven totdat de suiker gelijkmatig gekleurd is.

**① TIP:** Voeg, indien nodig, meer levensmiddelenkleurstof toe totdat de gewenste kleur bereikt is.

- De bonte suiker kan nu tot suikerspin verwerkt worden (zie „Bediening“).

**⚠ WAARSCHUWING!** Dompel de elektrische onderdelen van het product nooit onder in water of andere vloeistoffen. Houd het product nooit onder stromend water.

- Maak het product schoon met een enigszins vochtig doekje.
- Laat geen water of andere vloeistoffen in het binnenste van het product terechtkomen.
- Gebruik voor het schoonmaken geen schurende, agressieve schoonmaakmiddelen of chemicaliën.
- Laat na het schoonmaken alle onderdelen drogen.

## ● Demontage van het product

- Trek de netstekker **11** uit het stopcontact.
- Verwijder de spatrand **4** en de suikerhouder **2**.
- Draai de kom **3** met de wijzers van de klok mee los. Trek de kom **3** omhoog.

## ● Schoonmaken van de basiseenheid

- Maak de basiseenheid **1** schoon met een vochtig doekje.
- Wrijf de basiseenheid **1** droog met een niet-schurende doek.

## ● Schoonmaken van de suikerhouder

- ① **TIP:** De suikerhouder **2** kan niet in de vaatwasmachine gewassen worden. Maak de houder dus niet schoon in de vaatwasmachine.
- Maak de suikerhouder **2** handmatig schoon met warm water.
- Laat de suikerhouder **2** goed drogen alvorens het product weer te gebruiken.

## ● Schoonmaken van komaccessoires

- ① **TIP:** Alleen de kom **3**, de spatrand **4**, de sluitring **5** en de maatlepel **9** kunnen in de vaatwasmachine afgewassen worden.

## ● Opbergen

- Dek het product niet af zolang het wordt gebruikt of kort na gebruik als het nog warm is. Laat het product volledig afkoelen voordat u het opbergt.
- Bewaar het product in de oorspronkelijke verpakking wanneer het niet gebruikt wordt.
- Bewaar het product op een droge plaats buiten bereik van kinderen.

## ● Afvoer

De verpakking bestaat uit milieuvriendelijke grondstoffen die u via de plaatselijke recyclingcontainers kunt afvoeren.



Neem de aanduiding van de verpakkingsmaterialen voor de afvalscheiding in acht. Deze zijn gemarkeerd met de afkortingen (a) en een cijfers (b) met de volgende betekenis: 1 - 7: kunststoffen / 20 - 22: papier en vezelplaten / 80 - 98: composietmaterialen.



Het product en de verpakkingsmaterialen zijn recyclebaar; verwijder deze afzonderlijk voor een betere afvalbehandeling. Het Triman-logo geldt alleen voor Frankrijk.



Informatie over de mogelijkheden om het uitgediende product na gebruik te verwijderen, verstrekt uw gemeentelijke overheid.



Gooi het afgedankte product omwille van het milieu niet weg via het huisvuil, maar geef het af bij het daarvoor bestemde depot of het gemeentelijke milieupark. Over afgifteplaatsen en hun openingstijden kunt u zich bij uw aangewezen instantie informeren.

## ● **Garantie**

Het product wordt volgens strenge kwaliteitsrichtlijnen zorgvuldig geproduceerd en voor levering grondig getest. In geval van schade aan het product kunt u rechtmatig beroep doen op de verkoper van het product. Deze wettelijke rechten worden door onze hierna vermelde garantie niet beperkt.

Op dit product verlenen wij 3 jaar garantie vanaf aankoopdatum. De garantieperiode start op de dag van aankoop. Bewaar de originele kassabon alstublieft. Dit document is nodig als bewijs voor aankoop.

Wanneer binnen 3 jaar na de aankoopdatum van dit product een materiaal- of productiefout optreedt, dan wordt het product door ons – naar onze keuze – gratis voor u gerepareerd of vervangen. Deze garantie komt te vervallen als het product beschadigd wordt, niet correct gebruikt of onderhouden wordt.

De garantie geldt voor materiaal- en productiefouten. Deze garantie is niet van toepassing op productonderdelen, die onderhevig zijn aan normale slijtage en hierdoor als aan slijtage onderhevige onderdelen gelden (bijv. batterijen) of voor beschadigingen aan breekbare onderdelen, zoals bijv. schakelaars, accu's of dergelijke onderdelen, die gemaakt zijn van glas.

## **Afwikkeling in geval van garantie**

Om een snelle afhandeling van uw reclamatie te waarborgen dient u de volgende instructies in acht te nemen:

Houd bij alle vragen alstublieft de kassabon en het artikelnummer (bijv. IAN 123456\_7890) als bewijs van aankoop bij de hand.

Het artikelnummer vindt u op de typeplaat, ingegraveerd, op het titelblad van uw handleiding (linksonder) of als sticker op de achter- of onderzijde.

Wanneer er storingen in de werking of andere gebreken optreden, dient u eerst telefonisch of per e-mail contact met de onderstaande service-afdeling op te nemen.

Een als defect geregistreerd product kunt u dan samen met uw aankoopbewijs (kassabon) en vermelding van de concrete schade alsmede het tijdstip van optreden voor u franco aan het u meegedeelde servicepunt verzenden.

### **Service**



#### **Service Nederland**

Tel.: 0900 0400 223  
(0,10 EUR/Min.)

E-Mail: [owim@lidl.nl](mailto:owim@lidl.nl)



#### **Service België**

Tel.: 070 270 171  
(0,15 EUR/Min.)

E-Mail: [owim@lidl.be](mailto:owim@lidl.be)











<b>Używane ostrzeżenia i symbole</b> .....	Strona 47
<b>Wstęp</b> .....	Strona 47
Stosowanie zgodne z przeznaczeniem .....	Strona 47
Zakres dostawy .....	Strona 48
Opis części .....	Strona 48
Dane techniczne .....	Strona 48
<b>Instrukcje bezpieczeństwa</b> .....	Strona 48
<b>Przed użyciem</b> .....	Strona 51
Rozpakowanie .....	Strona 51
Montaż .....	Strona 52
<b>Obsługa</b> .....	Strona 52
Po zakończeniu używania .....	Strona 52
Wyłącznik termiczny .....	Strona 53
<b>Przepis na kolorowy cukier</b> .....	Strona 53
<b>Usuwanie usterek</b> .....	Strona 53
<b>Czyszczenie i konserwacja</b> .....	Strona 53
Demontaż produktu .....	Strona 54
Czyszczenie podstawy .....	Strona 54
Czyszczenie pojemnika na cukier .....	Strona 54
Czyszczenie akcesoriów .....	Strona 54
<b>Przechowywanie</b> .....	Strona 54
<b>Utylizacja</b> .....	Strona 54
<b>Gwarancja</b> .....	Strona 55



## Używane ostrzeżenia i symbole

W tej instrukcji stosowane są poniższe ostrzeżenia i symbole:

	<b>NIEBEZPIECZEŃSTWO!</b> Ten symbol ze słowem „Niebezpieczeństwo” wskazuje na zagrożenie o wysokim stopniu ryzyka, które, jeśli się go nie uniknie, spowoduje śmierć lub poważne obrażenia.		<b>OSTROŻNIE!</b> Ten symbol ze słowem „Ostrożnie” wskazuje na zagrożenie o niskim stopniu ryzyka, które, jeśli się go nie uniknie, spowoduje małe lub umiarkowane obrażenia.
	<b>OSTRZEŻENIE!</b> Ten symbol ze słowem „Ostrzeżenie” wskazuje na zagrożenie o średnim stopniu ryzyka, które, jeśli się go nie uniknie, spowoduje śmierć lub poważne obrażenia.		<b>RADA:</b> Ten symbol ze słowem „Rada” zawiera dalsze użyteczne informacje.
	<b>OSTROŻNIE!</b> Gorąca powierzchnia!		Zagrożenie pożarem
	Używanie tylko w pomieszczeniach		<b>Bezpieczna żywność!</b> Ten produkt nie ma negatywnego wpływu na smak lub zapach.
<b>V~</b>	Napięcie (prąd przemienny)	<b>Hz</b>	Herc
<b>W</b>	Wat		Misę, osłonę przeciwbryzgową, pierścień zabezpieczający i miarkę można myć w zmywarce.

## MASZYNA DO WATY CUKROWEJ

### ● Wstęp

Gratulujemy Państwu zakupu nowego produktu. Tym samym zdecydowali się Państwo na zakup produktu wysokiej jakości. Instrukcja obsługi jest częścią tego produktu. Zawiera ona ważne wskazówki dotyczące bezpieczeństwa, użytkowania i utylizacji. Przed pierwszym użyciem produktu należy zapoznać się ze wszystkimi wskazówkami dotyczącymi obsługi i bezpieczeństwa. Używać produktu wyłącznie zgodnie z jego poniżej opisanym przeznaczeniem. W przypadku przekazania produktu innej osobie należy dołączyć do niego całą jego dokumentację.

### ● Stosowanie zgodne z przeznaczeniem

Ten produkt jest przeznaczony do produkcji waty cukrowej. Produkt nie jest przeznaczony do użytku komercyjnego. Każde inne użycie niewymienione w tej instrukcji może spowodować uszkodzenie produktu lub poważne obrażenia. Producent nie ponosi odpowiedzialności za szkody wynikłe z niewłaściwego użytkowania.

## ● Zakres dostawy

Po rozpakowaniu produktu należy sprawdzić, czy dostawa jest kompletna i czy wszystkie części są w dobrym stanie. Przed użyciem produktu usunąć wszystkie materiały pakunkowe.

- 1 Podstawa
- 1 Osłona przeciwbryzgowa
- 1 Pojemnik na cukier
- 1 Pierścień zabezpieczający
- 1 Miska
- 1 Miarka
- 10 Patyczki bambusowe

## ● Opis części

- 1 Podstawa
- 2 Pojemnik na cukier
- 3 Miska
- 4 Osłona przeciwbryzgowa
- 5 Pierścień zabezpieczający
- 6 Patyczki bambusowe
- 7 Element grzejny
- 8 Walek napędowy
- 9 Miarka
- 10 Rygle podstawy
- 11 Kabel zasilający z wtyczką
- 12 Przysawki
- 13 Przełącznik (●/I)

## ● Dane techniczne

Napięcie wejściowe 220-240 V~, 50/60 Hz  
Pobór mocy 500 W



## Instrukcje bezpieczeństwa

**PRZED PIERWSZYM UŻYCIEM PRODUKTU ZAPOZNAĆ SIĘ ZE WSZYSTKIMI INSTRUKCJAMI O BEZPIECZEŃSTWIE! W PRZYPADKU PRZEKAZYWANIA PRODUKTU OSOBOM TRZECIM NALEŻY DOŁĄCZAĆ DO NIEGO CAŁĄ DOKUMENTACJĘ!**

Uszkodzenia powstałe w wyniku nieprzestrzegania niniejszej instrukcji obsługi nie są objęte gwarancją! Nie ponosimy żadnej odpowiedzialności w przypadku wystąpienia szkód wtórnych!

Nie bierzemy odpowiedzialności za uszkodzenia mienia lub obrażenia ciała, powstałe w wyniku niewłaściwego użytkowania lub nieprzestrzegania instrukcji bezpieczeństwa!

**⚠️ OSTRZEŻENIE!** Niewłaściwe użytkowanie może spowodować obrażenia. Używać produkt tylko zgodnie z tymi instrukcjami. Nie próbować w żaden sposób modyfikowania produktu.



**⚠️ OSTRZEŻENIE!**  
**ZAGROŻENIE WYPADKIEM I NIEBEZPIECZEŃSTWO UTRATY ŻYCIA DLA NIEMOWLĄT I MAŁYCH DZIECI!**

Nie zostawiać dzieci bez nadzoru w pobliżu materiałów pakunkowych. Materiały pakunkowe grożą zadławieniem. Dzieci często nie są w stanie ocenić związanych z tym niebezpieczeństw. Zawsze trzymać dzieci z dala od materiałów pakunkowych.

**⚠️ NIEBEZPIECZEŃSTWO!**  
**Ryzyko poparzenia!** Nie dotykać produktu, gdy pracuje. Produkt nagrzewa się podczas pracy.

**⚠️ NIEBEZPIECZEŃSTWO!**  
**Zagrożenie pożarowe!** Produkt nie powinien stykać się z materiałami łatwopalnymi, takimi jak zasłony, tekstylia, itp. ani być przykrywany takimi przedmiotami. Zawsze należy zapewniać wystarczająco bezpieczną odległość od materiałów palnych.

**⚠️ NIEBEZPIECZEŃSTWO!**  
**Niebezpieczeństwo porażenia prądem!** Nigdy nie naprawiać produktu samodzielnie. W razie awarii naprawy mogą być wykonywane wyłącznie przez wykwalifikowany personel.

**⚠️ OSTRZEŻENIE!**  
**Niebezpieczeństwo porażenia prądem!** Nie zanurzać części elektrycznych produktu w wodzie lub innych płynach. Nigdy nie trzymać produktu pod bieżącą wodą.

**⚠️ OSTROŻNIE!**  
**Niebezpieczeństwo porażenia prądem!** Nie używać uszkodzonego urządzenia. Odłączyć produkt od zasilania i skontaktować się ze sprzedawcą, jeśli jest uszkodzony.

- W przypadku uszkodzenia kabla zasilającego tego produktu musi on zostać wymieniony przez producenta, jego serwis posprzedażny lub też osobę posiadającą podobne kwalifikacje, co umożliwia uniknięcie zagrożeń.
- Produkt ten może być używany przez dzieci w wieku powyżej 8 lat i osób o ograniczonych zdolnościach fizycznych, zmysłowych lub umysłowych lub braku doświadczenia i wiedzy, gdy jest nadzorowany lub pouczony o bezpiecznym użyciu produktu i wynikających z niego niebezpieczeństwach. Dzieci nie mogą bawić się produktem. Czyszczenia ani prac konserwacyjnych wykonywanych przez użytkownika nie mogą przeprowadzać dzieci, chyba że mają powyżej 8 lat i są nadzorowane. Dzieci w wieku poniżej lat 8 należy trzymać z dala od produktu i kabla zasilania.
- Przed podłączeniem produktu do źródła zasilania należy sprawdzić, czy napięcie i prąd znamionowy odpowiadają parametrom zasilania podanym na tabliczce znamionowej.
- Aby uniknąć uszkodzenia kabla zasilania, nie należy go skręcać, zginać ani też przesuwac po ostrych krawędziach. Kabel zasilania trzymać z dala od gorących powierzchni i otwartego ognia.
- Kabel zasilania należy kłaść tak, aby przypadkowo nie potknąć się o niego lub go nie pociągnąć.
- Nie obsługiwać produktu mokrymi rękami lub stojąc na mokrej podłodze. Nie dotykać wtyczki mokrymi rękami.
- Produkt nie jest przeznaczony do współpracy z zewnętrznym minutnikiem lub oddzielnym systemem zdalnego sterowania.
- Przed uruchomieniem produktu upewnić się, że wszystkie detale są całkowicie suche.
- Jeśli produkt wpadnie do wody, przed wyjęciem go należy odłączyć wtyczkę kabla zasilania od gniazdka sieciowego.

- Pod żadnym pozorem nie otwierać obudowy produktu. Nie wolno wkładać żadnych przedmiotów do wnętrza produktu.
  - Nie wyciągać wtyczki sieciowej z gniazda ciągnąc za kabel zasilania i nie owijając go wokół urządzenia. Wtyczkę kabla zasilania podłączać do łatwo dostępnego gniazdka sieciowego, aby natychmiast odłączyć urządzenie w razie potrzeby.
  - Nie dotykać żadnych ruchomych części. Palce, włosy, odzież i przybory kuchenne trzymać z dala od ruchomych części.
  - Zawsze odłączać produkt od zasilania, gdy jest pozostawiony bez nadzoru oraz przed montażem, demontażem lub czyszczeniem.
  - Upewnić się, że miejsce, w którym produkt ma być używany jest dobrze wentylowane.
  - Produkt należy stawiać wyłącznie na powierzchniach odpornych na ciepło. Nie stawiać produktu na dywanach, pościeli, ręcznikach, itp.
  - Jeśli podczas użytkowania produktu wystąpią nienormalne dźwięki, zapachy, dym lub inne zakłócenia, wyłącz urządzenie i odłącz przewód zasilający od źródła zasilania.
- ⚠ OSTROŻNIE! Ryzyko zranienia!**
- Upewnić się, że nikt się nie potknie, nie złapie ani nie nadeptnie na kabel zasilający.
  - Pojemnik na cukier [2] robi się bardzo gorący i kręci się bardzo szybko. Nigdy nie dotykać pojemnika na cukier [2] żadnymi częściami ciała lub innymi przedmiotami, gdy produkt jest włączony lub chłodzony.
  - Wyłączać produkt i odłączać od zasilania przed zmianą akcesoriów lub zbliżeniem się do części, które poruszają się podczas pracy.
- **Przed użyciem**
  - **Rozpakowanie**
    - Usunąć opakowanie. Upewnić się, że wszystkie elementy są dostępne.
    - Przed pierwszym użyciem produkt należy wyczyścić (patrz akapit „Czyszczenie i konserwacja”). Dokładnie osuszyć wszystkie części.

## ● Montaż

### Rys. Krok

Podstawę produktu [1] umieścić na płaskiej, stabilnej powierzchni. Unikać nierównych powierzchni, aby przyssawki [12] mogły bezpiecznie utrzymywać podstawę [1] w jednym miejscu.

**A** Miskę [3] ustawić na podstawie [1].

Miskę [3] przekręcić w kierunku zgodnym z ruchem wskazówek zegara, aż zostanie zabezpieczona.

**C** Ostonę przeciwbryzgową [4] umieścić na misce [3].

**D** Zrównać krawędzie ostony przeciwbryzgowej [4] i miski [3]. Zabezpieczyć obydwa elementy za pomocą pierścienia zabezpieczającego [5].

Pojemnik na cukier [2] umieścić na wałku napędowym [8].

**E** **ⓘ RADA:** Poprzeczny sworzeń na wałku napędowym [8] musi wpasować się we wgłębienie w dnie pojemnika na cukier [2].

## ● Obsługa

- Wtyczkę kabla zasilającego [11] podłączyć do gniazdka sieciowego.
- Włączanie: Przełącznik [13] ustawić w pozycji **I**.
- Pozwolić produktowi działać przez około 5 minut do uzyskania temperatury roboczej.
- Wylączenie: Przełącznik [13] ustawić w pozycji **O**.
- Odczekać, aż pojemnik na cukier [2] przestanie się kręcić.
- Ok. 14 g cukru (brak w dostawie) wsypać do pojemnika na cukier [2]. Do tego celu użyć miarki [9].

### ⓘ RADY:

- W celu uzyskania najlepszych rezultatów zalecamy stosowanie białego cukru krystalicznego.
- Wsypywać tylko po jednej łyżce naraz, aby uniknąć przepelnienia miski i wylania się cukru.
- Nie używać produktu bez zatrzymywania dłużej, niż 15 minut. Produkt mógłby się przegrzać i ulec uszkodzeniu. Wylączyć zasilanie urządzenia i odczekać 15 minut, aż wystarczająco ostygnie.
- Przełącznik [13] ustawić w pozycji **I**.
- Po krótkim czasie wata cukrowa zacznie formować się wokół wewnętrznej krawędzi miski [3].
- Bambusowy patyczek [6] przesuwając ruchem okrężnym nad pojemnikiem na cukier [3]. Bambusowy patyczek [6] obracać między palcami.
- Gdy wata cukrowa przyklei się do bambusowego patyczka [6], unieść bambusowy patyczek [6] ponad miskę [3].
- Bambusowy patyczek [6] trzymać poziomo nad miską [3]. Wciągnąć nim między palcami.
- Bambusowy patyczek [6] przesuwając powoli wzdłuż krawędzi miseczki [3], aby zebrać powstałą watę cukrową.
- Jeśli wata przestanie się formować, oznacza to, że skończył się cukier.
- Aby przygotować więcej waty cukrowej, najpierw wylączyć produkt. Ponownie napełnić cukrem pojemnik na cukier [2].

## ● Po zakończeniu używania

- Wylączenie: Przełącznik [13] ustawić w pozycji **O**.
- Poczekać, aż produkt wystygnie.
- Dokładnie wyczyścić produkt.

**ⓘ RADA:** Produkt należy czyścić po każdym użyciu, bo w przeciwnym razie resztki cukru mogą spowodować wadliwe działanie.

## ● Wyłącznik termiczny

Produkt wyposażono w czujnik termiczny w celu automatycznego wyłączenia urządzenia. Jeśli temperatura będzie zbyt wysoka i wystąpi ryzyko uszkodzenia, urządzenie wyłączy się automatycznie. W takim przypadku należy wykonać następujące czynności:

- Odcłączyć natychmiast wtyczkę [11] od gniazdka sieciowego.
- Produkt powinien zostać sprawdzony przez wykwalifikowany personel.

## ● Przepis na kolorowy cukier

### Składniki:

100 g Cukier krystaliczny  
6–8 kropli Barwnik spożywczy w płynie

## ● Usuwanie usterek

Problem	Przyczyna/Rozwiązanie
Woda dostała się do podstawy [1].	<ul style="list-style-type: none"><li>■ Wtyczkę [11] wyjąć z gniazdka sieciowego.</li><li>■ Podstawę [1] odwrócić do góry dnem i pozwolić, aby woda wyciekła.</li><li>■ Produkt powinien zostać sprawdzony przez wykwalifikowany personel.</li></ul>
Cukier dostał się do podstawy [1].	<ul style="list-style-type: none"><li>■ Wtyczkę [11] wyjąć z gniazdka sieciowego.</li><li>■ Pozostawić produkt do całkowitego ostygnięcia.</li><li>■ Pojemnik na cukier [2] zdjąć z wałka napędowego [8].</li><li>■ Odwrócić podstawę [1]. Delikatnie potrząsnąć produktem, aby wysypać cukier.</li></ul>
Pojemnik na cukier [2] nie kręci się.	<ul style="list-style-type: none"><li>■ Upewnić się, że pojemnik na cukier [2] jest prawidłowo ustawiony (patrz akapit „Montaż”).</li></ul>
Nie ma waty cukrowej.	<ul style="list-style-type: none"><li>■ Pojemnik na cukier [2] może być zatkany. Dokładnie wyczyścić pojemnik.</li></ul>
Produkt nagle przerwał pracę.	<ul style="list-style-type: none"><li>■ Produkt pracował zbyt długo i zadziałał wyłącznik termiczny (patrz akapit „Wyłącznik termiczny”).</li><li>■ Wtyczkę [11] wyjąć z gniazdka sieciowego. Produkt powinien zostać sprawdzony przez wykwalifikowany personel.</li></ul>

## ● Czyszczenie i konserwacja

- Przed każdym czyszczeniem odłączyć produkt od zasilania prądem.

## Przygotowanie:

- Biały cukier krystaliczny wsypać do małej torebki na żywność lub mrożonki.
  - Dodać 6 do 8 kropli płynnego barwnika spożywczego.
  - Wypchnąć z torebki jak najwięcej powietrza. Ostrożnie zamknąć torebkę.
  - Przez zamkniętą torebkę wcierać płynny barwnik spożywczy w cukier, aż cukier zostanie równomiernie zabarwiony.
- ❗ **RADA:** W razie potrzeby dodawać barwnika spożywczego, aż do uzyskaniażądanego koloru.
- Kolorowy cukier można teraz przerobić na watę cukrową (patrz „Obsługa”).

⚠ **OSTRZEŻENIE!** Nie zanurzać części elektrycznych produktu w wodzie lub innych płynach. Nigdy nie trzymać produktu pod bieżącą wodą.

- Czyścić produkt lekko zwilżoną ściereczką.
- Nie pozwolić, aby woda lub inne płyny dostały się do wnętrza produktu.
- Do czyszczenia nie wolno używać żrących, agresywnych środków czyszczących ani twardych szczotek.
- Po czyszczeniu wszystkie części pozostawić do całkowitego wyschnięcia.

## ● Demontaż produktu

- Wtyczkę [11] wyjąć z gniazdka sieciowego.
- Zdjąć pojemnik pierścień zabezpieczający [4] oraz pojemnik na cukier [2].
- Miskę [3] przekrócić w kierunku zgodnym z ruchem wskazówek zegara. Podnieść miskę [3].

## ● Czyszczenie podstawy

- Podstawę [1] czyścić wilgotną ściereczką.
- Podstawę [1] wytrzeć do sucha niestrzępiącą się ściereczką.

## ● Czyszczenie pojemnika na cukier

- 1 **RADA:** Pojemnik na cukier [2] nie nadaje się do mycia w zmywarce. Nie myć w zmywarce.
- Pojemnik na cukier [2] myć ręcznie w ciepłej wodzie.
- Przed ponownym użyciem produktu odczekać, aż pojemnik na cukier [2] dokładnie wyschnie.

## ● Czyszczenie akcesoriów

- 1 **RADA:** Miskę [3], osłonę przeciwbryzgową [4], pierścień zabezpieczający [5] i miarkę [9] można myć w zmywarce.

## ● Przechowywanie

- Nie przykrywać produktu podczas używania i gdy jest jeszcze ciepły. Przed schowaniem produktu pozostawić do całkowitego ostygnięcia.
- Przechowywać produkt w oryginalnym opakowaniu, gdy nie jest używany.
- Produkt przechowywać w suchym, niedostępnym dla dzieci miejscu.

## ● Utylizacja

Opakowanie wykonane jest z materiałów przyjaznych dla środowiska, które można przekazać do utylizacji w lokalnym punkcie przetwarzania surowców wtórnych.



Przy segregowaniu odpadów prosimy zwrócić uwagę na oznakowanie materiałów opakowaniowych, oznaczone są one skrótami (a) i numerami (b) o następującym znaczeniu: 1 - 7: Tworzywa sztuczne / 20 - 22: Papier i tektura / 80 - 98: Materiały kompozytowe.



Produkt i materiał opakowania nadają się do ponownego przetworzenia, należy je zutylizować osobno w celu lepszego przetworzenia odpadów. Logo Triman jest ważne tylko dla Francji.



Informacji na temat możliwości utylizacji wyeksploatowanego produktu udziela urząd gminy lub miasta.



Z uwagi na ochronę środowiska nie wyrzucać urządzenia po zakończeniu eksploatacji do odpadów domowych, lecz prawidłowo zutylizować. Informacji o punktach zbiorczych i ich godzinach otwarcia udziela odpowiedni urząd.



## ● **Gwarancja**

Produkt wyprodukowano według wysokich standardów jakości i poddano skrupulatnej kontroli przed wysyłką. W przypadku wad produktu nabywcy przysługują ustawowe prawa. Gwarancja nie ogranicza ustawowych praw nabywcy produktu.

Produkt objęte jest 3 gwarancją, licząc od daty zakupu. Gwarancja wygasa w razie zawinionego przez użytkownika uszkodzenia produktu, niewłaściwego użycia lub konserwacji.

W przypadku wystąpienia w ciągu 3 lat od daty zakupu wad materiałowych lub fabrycznych, dokonujemy – według własnej oceny – bezpłatnej naprawy lub wymiany produktu.

Świadczenie gwarancyjne obejmuje wady materiałowe i fabryczne. Gwarancja nie obejmuje części produktu ulegających normalnemu zużyciu, uznawanych za części zużywalne (np. baterie) oraz uszkodzeń części łamliwych, np. przełączników, akumulatorów lub wykonanych ze szkła.

Zgodnie z Kodeksem Cywilnym art. 381 §1 wraz z wymianą urządzenia lub ważnej części czas gwarancji rozpoczyna się na nowo.

## **Sposób postępowania w przypadku naprawy gwarancyjnej**

Aby zapewnić szybkie rozpatrzenie Państwa wniosku, prosimy stosować się do następujących wskazówek:

Przed skontaktowaniem się z działem serwisowym należy przygotować paragon i numer artykułu (np. IAN 123456\_7890) jako dowód zakupu.

Numery artykułów można znaleźć na tabliczce znamionowej, na grawerunku, na stronie tytułowej jego instrukcji (na dole po lewej stronie) lub jako naklejkę na stronie odwrotnej lub spodniej.

W razie wystąpienia błędów w działaniu lub innych wad, należy skontaktować się najpierw z wymienionym poniżej działem serwisowym telefonicznie lub pocztą elektroniczną.

Produkt uznany za uszkodzony można następnie z dołączeniem dowodu zakupu (paragonu) i podaniem, na czym polega wada i kiedy wystąpiła, przesłać bezpłatnie na podany Państwu adres serwisu.

## **Serwis**



### **Serwis Polska**

Tel.: 22 397 4996









E-Mail: [owim@lidl.pl](mailto:owim@lidl.pl)



<b>Použitá výstražná upozornění a symboly</b> .....	Strana 57
<b>Úvod</b> .....	Strana 57
Použití ke stanovenému účelu .....	Strana 57
Rozsah dodávky .....	Strana 58
Popis dílů .....	Strana 58
Technické údaje .....	Strana 58
<b>Bezpečnostní pokyny</b> .....	Strana 58
<b>Před použitím</b> .....	Strana 61
Vybalení .....	Strana 61
Montáž .....	Strana 62
<b>Obsluha</b> .....	Strana 62
Po použití .....	Strana 62
Tepelné vypnutí .....	Strana 63
<b>Recept na barevný cukr</b> .....	Strana 63
<b>Odstraňování poruch</b> .....	Strana 63
<b>Čištění a péče</b> .....	Strana 63
Demontáž výrobku .....	Strana 64
Čištění spodní části .....	Strana 64
Čištění nádoby na cukr .....	Strana 64
Čištění příslušenství misky .....	Strana 64
<b>Skladování</b> .....	Strana 64
<b>Zlikvidování</b> .....	Strana 64
<b>Záruka</b> .....	Strana 65

## Použitá výstražná upozornění a symboly

V tomto návodu k obsluze se používají následující výstražná upozornění:

	<b>NEBEZPEČÍ!</b> Tento symbol se signální slovem „Nebezpečí“ označuje ohrožení s vysokým stupněm rizika, které má, pokud se mu nezabrání, za následek těžké zranění nebo smrt.		<b>OPATRNĚ!</b> Tento symbol se signální slovem „Opatrně“ označuje ohrožení s nízkým stupněm rizika, které může mít, pokud se mu nezabrání, za následek malé nebo lehké zranění.
	<b>VAROVÁNÍ!</b> Tento symbol se signální slovem „Varování“ označuje ohrožení se středním stupněm rizika, které může mít, pokud se mu nezabrání, za následek těžké zranění nebo smrt.		<b>UPOZORNĚNÍ:</b> Tento symbol se signálním slovem „Upozornění“ poskytuje další užitečné informace.
	<b>OPATRNĚ!</b> Horký povrch!		Nebezpečí požáru
	Jen k použití uvnitř		<b>Bezpečné pro potraviny!</b> Tento výrobek nemá žádný negativní vliv na chuť a vůni.
<b>V</b> ~	Napětí (střídavý proud)	<b>Hz</b>	Hertz
<b>W</b>	Watt		Misku, ochranu proti ostříku, kroužek uzávěru a odměrnou lžici lze mýt v myčce.

## STROJ NA CUKROVOU VATU

### ● Úvod

Blahopřejeme Vám ke koupi nového výrobku. Rozhodli jste se pro kvalitní produkt. Návod k obsluze je součástí tohoto výrobku. Obsahuje důležité pokyny pro bezpečnost, použití a likvidaci. Před použitím výrobku se seznamte se všemi pokyny k obsluze a bezpečnostními pokyny. Používejte výrobek jen popsáním způsobem a na uvedených místech. Při předání výrobku třetí osobě předejte i všechny podklady.

### ● Použití ke stanovenému účelu

Tento výrobek je určen k výrobě cukrové vaty. Výrobek není určen pro komerční použití. Jakékoli jiné použití neuvedené v tomto návodu použití může vést k poškození výrobku nebo k těžkým zraněním. Výrobce nepřebírá žádnou odpovědnost za škody způsobené neodborným použitím.

## ● Rozsah dodávky

Po vybalení výrobku zkontrolujte, zda je dodávka kompletní a všechny díly jsou v řádném stavu. Před použitím odstraňte všechny obalové materiály.

- 1 Spodní část
- 1 Ochrana proti ostříku
- 1 Nádobka na cukr
- 1 Kroužek uzávěru
- 1 Miska
- 1 Odměrná lžice
- 10 Bambusových tyčí

## ● Popis dílů

- 1 Spodní část
- 2 Nádobka na cukr
- 3 Miska
- 4 Ochrana proti ostříku
- 5 Kroužek uzávěru
- 6 Bambusové tyče
- 7 Topný článek
- 8 Hnací hřídel
- 9 Odměrná lžice
- 10 Blokování spodní části
- 11 Připojné vedení se síťovou zástrčkou
- 12 Přísavky
- 13 Vypínač (●/I)

## ● Technické údaje

Vstupní napětí 220-240 V~, 50/60 Hz  
Příkon 500 W



## Bezpečnostní pokyny

**PŘED PRVNÍM POUŽITÍM  
PRODUKTU SE DŮVĚRNĚ  
OBEZNAMTE SE  
VŠEMI OBSLUŽNÝMI A  
BEZPEČNOSTNÍMI POKYNY!  
PŘILOŽTE TAKÉ VŠECHNY  
PODKLADY PŘI ODEVZDÁNÍ  
PRODUKTU TŘETÍM OSOBÁM!**

V případě poškození v důsledku nedodržení tohoto návodu k obsluze se Vaše záruka ruší! Za následné škody se nepřebírá žádná odpovědnost!

V případě škody na majetku nebo zranění způsobené nesprávným používáním nebo nedodržením bezpečnostních pokynů se nepřebírá žádná odpovědnost!

**⚠ VAROVÁNÍ!** Neodborné použití může vést k zraněním. Používejte tento výrobek výhradně podle tohoto návodu. Nepokoušejte se výrobek jakýmkoliv způsobem měnit.



**⚠ VAROVÁNÍ! NEBEZPEČÍ ŽIVOTA A NEHOD PRO BATOLATA A DĚTI!**

Nenechte děti hrát si bez dozoru s balicími materiály. Obalový materiál představuje nebezpečí udušení. Děti často podceňují s tím spojená nebezpečí. Vždy udržujte děti daleko od balicího materiálu.

**⚠ NEBEZPEČÍ! Nebezpečí popálenin!** Nedotýkejte se výrobku v průběhu provozu. Výrobek je v průběhu provozu velmi horký.

**⚠ NEBEZPEČÍ! Nebezpečí vzniku požáru!** Výrobek by neměl přicházet do styku s lehce hořlavými materiály, jako jsou záclony, textil a podobně, nebo jimi být zakrýván. Vždy dbejte na bezpečnou vzdálenost od hořlavých materiálů.

**⚠ NEBEZPEČÍ! Nebezpečí úrazu elektrickým proudem!** Nepokoušejte se sami výrobek opravovat. V případě poruchy smí opravy provádět výhradně kvalifikovaný personál.

**⚠ VAROVÁNÍ! Nebezpečí úrazu elektrickým proudem!** Neponořujte elektrické části výrobku do vody nebo jiných kapalin. Nikdy výrobek nadržte pod tekoucí vodou.

**⚠ OPATRNĚ! Nebezpečí úrazu elektrickým proudem!** Poškozený výrobek nepoužívejte. Když je výrobek poškozen odpojte výrobek z elektrické sítě a obraťte se na svého prodejce.

- Když je připojovací vedení poškozeno, musí být nahrazeno výrobcem, jeho zákaznickým servisem nebo podobně kvalifikovanou osobou, aby se zabránilo rizikům.
- Tento výrobek mohou používat děti starší 8 let i osoby se sníženými fyzickými, smyslovými či mentálními schopnostmi nebo s nedostatkem zkušeností a znalostí, pokud jsou pod dohledem nebo byly poučeny ohledně bezpečného používání výrobku a chápou z toho vyplývající rizika. Děti si nesmí s výrobkem hrát. Čistění a užitelská údržba nesmí být prováděny dětmi, ledaže by byly starší než 8 let a pod dozorem. Děti mladší než 8 let je třeba držet v dostatečné vzdálenosti od výrobku a připojovacího vedení.
- Před připojením výrobku ke zdroji napájení zkontrolujte, zda napětí a proud splňuje údaje pro napájení uvedené na typovém štítku.
- Aby nedošlo k poškození přípojného vedení, nemačkejte ho nebo ho neohýbejte a neved'te jej přes ostré hrany. Chraňte ho rovněž před horkými povrchy a otevřenými plameny.
- Ujistěte se, že za ně nikdo nemůže neúmyslně tahat nebo přes ně zakopnout.
- Nepoužívejte výrobek s mokřýma rukama nebo pokud stojíte na vlhké podlaze. Nedotýkejte se síťové zástrčky mokřýma rukama.
- Výrobek není určen k tomu, aby byl používán s externím časovačem nebo samostatným systémem dálkového ovládání.
- Dávejte pozor, aby byly všechny součástky výrobku úplně suché ještě předtím, než začnete výrobek provozovat.
- V případě, že výrobek spadne do vody, nejprve vytáhněte síťovou zástrčku, než sáhnete do vody.

- Za žádných okolností neotevírejte kryt výrobku. Do vnitřku krytu nezavádějte žádná cizí tělesa.
  - Nevytahujte síťovou zástrčku ze zásuvky za kabel a neotáčejte přípojný kabel okolo výrobku. Spojte síťovou zástrčku s dobře přístupnou zásuvkou, abyste v případě nouzové situace mohli výrobek oddělit od síťového proudu.
  - Nedotýkejte se žádných pohyblivých částí. Udržujte své prsty, vlasy, oblečení a nářadí daleko od pohybujících se dílů.
  - Odpojte výrobek vždy od napájení, pokud zůstane bez dozoru a před montáží, demontáží nebo čištěním.
  - Dbejte na to, aby místo, kde budete používat výrobek, bylo dobře větrané.
  - Odstavujte výrobek jen na horku odolné plochy. Nepokládejte jej na koberce, ložní prádlo, ručníky atd.
  - Pokud během používání nastanou neobvyklé zvuky, pachy, kouř nebo jiné poruchy, výrobek vypněte a vytáhněte síťovou zástrčku.
- ⚠ OPATRNĚ! Riziko zranění!**
- Zajistěte, aby nikdo nezakopl o přívodní vedení, nezachytil se o ně a nešlápl na ně.
  - Nádobka na cukr [2] se stane velice horkou a velmi rychle se otáčí. Nikdy se nádobky na cukr [2] nedotýkejte částmi těla nebo jinými předměty, když je výrobek v provozu nebo se ochlazuje.
  - Výrobek vypněte a oddělte ho od napájení, předtím než budete vyměňovat příslušenství nebo předtím než se přiblížíte k dílům, které se v průběhu provozu pohybují.
- **Před použitím**
- **Vybalení**
- Odstraňte veškeré balicí materiály. Zkontrolujte, zda jsou všechny díly úplné.
  - Vyčistěte výrobek před prvním použitím (viz „Čištění a péče“). Všechny části potom důkladně osušte.

## ● Montáž

### Obr. Krok

Postavte spodní část [1] na rovný, stabilní podklad. Vyhnete se strmým povrchům, aby přísavky [12] dokázaly spodní část [1] bezpečně udržet v poloze.

**A** Vložte miskou [3] na spodní část [1].

**B** Otočte miskou [3] až k zapadnutí ve směru otáčení hodinových ručiček.

**C** Nasaďte ochranu proti ostříku [4] na miskou [3].

**D** Uveďte okraje ochrany proti ostříku [4] a misky [3] do jedné linie. Upevněte obě části kroužkem uzávěru [5].

Nádobku na cukr [2] umístěte na hnačí hřídel [8].

**E** **ⓘ UPOZORNĚNÍ:** Příčný kolík na hnačí hřídeli [8] se musí hodit do vybrání na spodním kolíku nádobky na cukr [2].

## ● Obsluha

- Spojte sířovou zástrčku [11] s vhodnou zásuvkou.
- Zapnutí: Dejte vypínač [13] do polohy **I**.
- Nechte výrobek běžet asi 5 minut, aby se dosáhlo provozní teploty.
- Vypnutí: Dejte vypínač [13] do polohy **O**.
- Počkejte, až se nádobka na cukr [2] přestane otáčet.
- Dejte asi 14 g cukru (není součástí dodávky), do středu nádobky na cukr [2]. Použijte k tomu odměrnou lžičici [9].

### **ⓘ UPOZORNĚNÍ:**

- Pro nejlepší výsledky doporučujeme použití bílého krystalového cukru.
- Používejte vždy jen jednu lžičici, abyste zabránili přeplnění a přetečení cukru.
- Nepoužívejte výrobek déle než 15 minut bez přerušení. Mohlo by dojít přehřátí a poškození výrobku. Výrobek vypněte a nechte ho minimálně 15 minut chladnout.
- Dejte vypínač [13] do polohy **I**.
- Po krátké době se začne na vnitřním okraji misky [3] tvořit cukrová vata.
- Vedte bambusovou tyč [6] křížově miskou [3]. Přitom otáčejte bambusovou tyč [6] mezi svými prsty.
- Jakmile cukrová vata zůstane přilnutá na bambusové tyči [6], zdvihněte bambusovou tyč [6] nad miskou [3].
- Držte bambusovou tyč [6] horizontálně nad miskou [3]. Stále s ní otáčejte mezi svými prsty.
- Pohybujte bambusovou tyčí [6] pomalu podél okraje misky [3], abyste nasbírali vzniklou cukrovou vatu.
- Když už se cukrová vata netvoří, je cukr spotřebován.
- Pokud chcete připravit více cukrové vaty, výrobek vypněte. Naplňte znovu nádobku na cukr [2].

### ● Po použití

- Vypnutí: Dejte vypínač [13] do polohy **O**.
- Počkejte, až se výrobek ochladí.
- Důkladně výrobek očistěte.

**ⓘ UPOZORNĚNÍ:** Výrobek čistěte po každém použití, protože zbývající cukerné zbytky mohou jinak vést k chybnému fungování.



## ● **Tepelné vypnutí**

Výrobek je vybaven senzorem k tepelnému vypnutí. Když teplota příliš stoupne a je nebezpečí poškození, výrobek se automaticky vypne. Když se tak stane, postupujte následujícím způsobem:

- Vytáhněte sířovou zástrčku [1] ihned ze zásuvky.
- Nechte výrobek zkontrolovat kvalifikovaným personálem.

## ● **Recept na barevný cukr**

### **Přísady:**

100 g                      Bílý krystalový cukr  
6–8 kapek                Kapalná potravinová barva

## ● **Odstraňování poruch**

<b>Problém</b>	<b>Příčina/Řešení</b>
Voda pronikla do spodní části [1].	<ul style="list-style-type: none"><li>■ Vytáhněte sířovou zástrčku [1] ze zásuvky.</li><li>■ Otočte spodní část [1] a nechte ji uschnout.</li><li>■ Nechte výrobek zkontrolovat kvalifikovaným personálem.</li></ul>
Cukr pronikl do spodní části [1].	<ul style="list-style-type: none"><li>■ Vytáhněte sířovou zástrčku [1] ze zásuvky.</li><li>■ Nechte výrobek ochladit.</li><li>■ Odejměte nádobku na cukr [2] z hnací hřídele [8].</li><li>■ Otočte spodní část [1]. Opatrně výrobkem zatřeste, abyste nechali cukr vytéci.</li></ul>
Nádobka na cukr [2] se nedá otočit.	<ul style="list-style-type: none"><li>■ Zkontrolujte, zda je nádobka na cukr [2] ve správné poloze (viz "Montáž").</li></ul>
Cukrová vata se nevytváří.	<ul style="list-style-type: none"><li>■ Nádobka na cukr [2] by mohla být ucpaná. Nádobu důkladně vyčistěte.</li></ul>
Výrobek náhle přeruší výrobu.	<ul style="list-style-type: none"><li>■ Výrobek byl příliš dlouho v provozu a aktivoval tepelné vypnutí (viz "Tepelné vypnutí").</li><li>■ Vytáhněte sířovou zástrčku [1] ze zásuvky. Nechte výrobek zkontrolovat kvalifikovaným personálem.</li></ul>

## ● **Čištění a péče**

- Před čištěním oddělte výrobek od napájení.

## **Příprava:**

- Vysypejte bílý krystalový cukr do malého pytlíku na potraviny nebo pytlíku do mrazáku.
- Přidejte k tomu 6 až 8 kapek kapalné potravinové barvy.
- Vytlačte vzduch co nejsilněji z pytlíku. Pečlivě pytlík uzavřete.
- Vtírejte kapalnou potravinovou barvu přes uzavřený pytlík zvenčí do cukru, až je cukr rovnoměrně zbarvený.

❗ **UPOZORNĚNÍ:** Přidejte případně potravinovou barvu, až se dosáhne požadované barvy.

- Barevný cukr nyní může být zpracován na cukrovou vatu (viz „Obsluha“).

⚠ **VAROVÁNÍ!** Neponožte elektrické části výrobku do vody nebo jiných kapalin. Nikdy výrobek nedržte pod tekoucí vodou.

- Čistěte výrobek lehce navlhčeným šátkem.
- Nedovolte, aby dovnitř výrobku pronikla voda nebo jiné kapaliny.
- K čištění nepoužívejte abrazivní, agresivních čistících prostředků, kovové přístroje nebo tvrdé kartáče.
- Po vyčištění nechte všechny díly oschnout.

## ● Demontáž výrobku

- Vytáhněte síťovou zástrčku [1] ze zásuvky.
- Odejměte ochranu proti ostříku [4] nádobku na cukr [2].
- Otočte misku [3] ve směru hodinových ručiček. Zdvihněte misku [3] nahoru.

## ● Čištění spodní části

- Čistěte spodní část [1] vlhkým hadříkem.
- Otřete spodní část [1] nehrnoucím hadříkem dosucha.

## ● Čištění nádobky na cukr

- ① **UPOZORNĚNÍ:** Nádobka na cukr [2] není vhodná do myčky na nádobí. Nečistěte ji v myčce na nádobí.
- Vyčistěte nádobku na cukr [2] ručně v teplé vodě.
- Nechte nádobku na cukr [2] důkladně uschnout, než výrobek zase použijete.

## ● Čištění příslušenství misky

- ① **UPOZORNĚNÍ:** Jen misku [3], ochranu proti ostříku [4], kroužek uzávěru [5] a odměrnou lžičku [9] lze mýt v myčce.

## ● Skladování

- Výrobek nezakrývejte, pokud je v používání nebo krátce po používání, dokud je ještě teplý. Nechte výrobek před uskladněním dostatečně vychladnout.
- Pokud není výrobek používán, skladujte ho v originálním obalu.
- Uchovávejte výrobek a suchém místě mimo dosah dětí.

## ● Zlikvidování

Obal se skládá z ekologických materiálů, které můžete zlikvidovat prostřednictvím místních sběrů recyklovatelných materiálů.



Při třídění odpadu se řiďte podle označení obalových materiálů zkratkami (a) a čísly (b), s následujícím významem: 1 - 7: umělé hmoty / 20 - 22: papír a lepenka / 80 - 98: složené látky.



Výrobek a obalové materiály jsou recyklovatelné, zlikvidujte je odděleně pro lepší odstranění odpadu. Logo Triman platí jen pro Francii.



O možnostech likvidace vysloužilých zařízení se informujte u správy vaší obce nebo města.



V zájmu ochrany životního prostředí vysloužilý výrobek nevyhazujte do domovního odpadu, ale předejte k odborné likvidaci. O sběrách a jejich otevíracích hodinách se můžete informovat u příslušné správy města nebo obce.

## ● **Záruka**

Výrobek byl vyroben s nejvyšší pečlivostí podle přísných kvalitativních směrnic a před odesláním prošel výstupní kontrolou. V případě závad máte možnost uplatnění zákonných práv vůči prodejci. Vaše práva ze zákona nejsou omezena naší níže uvedenou zárukou.

Na tento artikl platí 3 záruka od data zakoupení. Záruční lhůta začíná od data zakoupení. Uchovejte si dobře originál pokladní stvrzenky. Tuto stvrzenku budete potřebovat jako doklad o zakoupení.

Pokud se do 3 let od data zakoupení tohoto výrobku vyskytne vada materiálu nebo výrobní vada, výrobek Vám – dle našeho rozhodnutí – bezplatně opravíme nebo vyměníme. Tato záruka zaniká, jestliže se výrobek poškodí, neodborně použil nebo neobdržel pravidelnou údržbu.

Záruka platí na vady materiálu a výrobní vady. Tato záruka se nevztahuje na díly výrobku podléhající opotřebení (např. na baterie), dále na poškození křehkých, choulostivých dílů, např. vypínačů, akumulátorů nebo dílů zhotovených ze skla.

## **Postup v případě uplatňování záruky**

Pro zajištění rychlého zpracování Vašeho případu se řiďte následujícími pokyny:

Pro všechny požadavky si připravte pokladní stvrzenku a číslo artiklu (např. IAN 123456\_7890) jako doklad o zakoupení.

Číslo artiklu najdete na typovém štítku, gravuře, titulní stránce návodu (vlevo dole) nebo na nálepce na zadní nebo spodní straně.

V případě poruch funkce nebo jiných závad nejdříve kontaktujte, telefonicky nebo e-mailem, v následujícím textu uvedené servisní oddělení.

Výrobek registrovaný jako vadný potom můžete s příloženým dokladem o zakoupení (pokladní stvrzenkou) a údaji k závadě a kdy k ní došlo, bezplatně zaslat na adresu servisu, která Vám byla sdělena.

### **Servis**



#### **Servis Česká republika**

Tel.: 800 143 873









E-Mail: [owim@lidl.cz](mailto:owim@lidl.cz)



<b>Použité výstražné upozornenia a symboly</b> .....	Strana 67
<b>Úvod</b> .....	Strana 67
Použitie v súlade s určením. ....	Strana 67
Rozsah dodávky. ....	Strana 68
Popis dielov .....	Strana 68
Technické údaje .....	Strana 68
<b>Bezpečnostné upozornenia</b> .....	Strana 68
<b>Príprava produktu na použitie</b> .....	Strana 71
Vybalenie .....	Strana 71
Montáž .....	Strana 72
<b>Obsluha</b> .....	Strana 72
Po použití .....	Strana 72
Tepelné vypnutie .....	Strana 73
<b>Recept na farebný cukor</b> .....	Strana 73
<b>Odstraňovanie chýb</b> .....	Strana 73
<b>Čistenie a starostlivosť</b> .....	Strana 73
Demontáž produktu .....	Strana 74
Čistenie spodného dielu. ....	Strana 74
Čistenie zásobníka na cukor .....	Strana 74
Čistenie príslušenstva misky .....	Strana 74
<b>Skladovanie</b> .....	Strana 74
<b>Likvidácia</b> .....	Strana 74
<b>Záruka</b> .....	Strana 75

## Použité výstražné upozornenia a symboly

V tejto používateľskej príručke budú použité nasledujúce výstražné upozornenia:

	<b>NEBEZPEČENSTVO!</b> Tento symbol so signálnym slovom „Nebezpečenstvo“ označuje nebezpečenstvo s vysokým stupňom rizika, ktoré, ak sa mu nevyhnete, bude mať za následok smrť alebo vážne zranenie.		<b>POZOR!</b> Tento symbol so signálnym slovom „Pozor“ označuje nebezpečenstvo s nízkym stupňom rizika, ktoré, ak sa mu nevyhnete, bude mať za následok ľahké alebo stredne ťažké zranenie.
	<b>VÝSTRAHA!</b> Tento symbol so signálnym slovom „Výstraha“ označuje nebezpečenstvo so stredným stupňom rizika, ktoré, ak sa mu nevyhnete, bude mať za následok vážne zranenie alebo smrť.		<b>UPOZORNENIE:</b> Tento symbol so signálnym slovom „Upozornenie“ ponúka ďalšie užitočné informácie.
	<b>POZOR!</b> Horúci povrch!		Nebezpečenstvo požiaru
	Iba na použitie v interiéri		<b>Vhodné pre potraviny!</b> Tento výrobok žiadnym spôsobom negatívne neovplyvňuje na chuť alebo vôňu.
<b>V~</b>	Napätie (striedavý prúd)	<b>Hz</b>	Hertz
<b>W</b>	Watt		Miska, ochrana proti odstrekovaniu, uzatvárací krúžok a odmerka, sú vhodné do umývačky riadu.

## STROJ NA VÝROBU CUKROVEJ

### VATY

#### ● Úvod

Blahoželáme Vám ku kúpe Vášho nového výrobku. Rozhodli ste sa pre veľmi kvalitný výrobok. Návod na obsluhu je súčasťou tohto výrobku. Obsahuje dôležité upozornenia týkajúce sa bezpečnosti, používania a likvidácie. Skôr ako začnete výrobok používať, oboznámte sa so všetkými pokynmi k obsluhu a bezpečnosti. Výrobok používajte iba v súlade s popisom a v uvedených oblastiach používania. V prípade postúpenia výrobku ďalším osobám odovzdajte aj všetky dokumenty patriace k výrobku.

#### ● Použitie v súlade s určením

Tento produkt je určený na výrobu cukrovej vaty. Tento produkt nie je určený na priemyselné použitie. Každé iné použitie, ktoré nie je uvedené v tomto návode na obsluhu, môže spôsobiť poškodenie výrobku alebo závažné poranenia. Výrobca nepreberá žiadnu zodpovednosť za škody spôsobené neodborným používaním.

## ● Rozsah dodávky

Po vybalení produktu skontrolujte, či je balenie kompletne a či sú všetky časti v požadovanom stave. Pred používaním odstráňte všetky obalové materiály.

- 1 Spodná časť
- 1 Ochrana proti odstrekovaniu
- 1 Nádobka na cukor
- 1 Uzatvárací krúžok
- 1 Miska
- 1 Odmerka
- 10 Bambusové paličky

## ● Popis dielov

- 1 Spodná časť
- 2 Nádobka na cukor
- 3 Miska
- 4 Ochrana proti odstrekovaniu
- 5 Uzatvárací krúžok
- 6 Bambusové paličky
- 7 Ohrievací prvok
- 8 Hnací hriadeľ
- 9 Odmerka
- 10 Zaistenia spodnej časti
- 11 Napájací kábel a sieťová zástrčka
- 12 Prísavky
- 13 Vypínač (●/I)

## ● Technické údaje

Vstupné napätie 220-240 V~, 50/60 Hz  
Príkion 500 W



## Bezpečnostné upozornenia

**PRED PRVÝM POUŽITÍM  
PRODUKTU SA OBOZNÁMTE  
SO VŠETKÝMI POKYNNI NA  
POUŽITIE A BEZPEČNOSTNÝMI  
POKYNNI! PRILOŽTE TIEŽ VŠETKY  
PODKLADY PRI ODOVZDANÍ  
PRODUKTU TRETÍM OSOBÁM!**

V prípade poškodenia z dôvodu nedodržania tejto používateľskej príručky zaniká nárok na záruku! Za následne vzniknuté škody nepreberáme žiadnu záruku!

V prípade majetkových alebo personálnych škôd z dôvodu neodborného používania alebo nedodržania bezpečnostných upozornení nepreberáme žiadnu zodpovednosť!

**⚠ VÝSTRAHA!** Neodborné použitie môže mať spôsobiť zranenia. Tento výrobok používajte iba v súlade s týmto návodom. Nepokúšajte sa žiadnym spôsobom produkt meniť.



**⚠ VÝSTRAHA!**  
**NEBEZPEČENSTVO  
OHROZENIA ŽIVOTA A  
ÚRAZU PRE DOJČATÁ  
A DETI!**

Deti nenechávajte bez dozoru v blízkosti obalových materiálov. Obalový materiál predstavuje nebezpečenstvo udusenía. Deti často podceňujú nebezpečenstvo spojené s obalovými materiálmi. Nedovoľte deťom dostať sa do blízkosti obalového materiálu.

**⚠ NEBEZPEČENSTVO!**  
**Nebezpečenstvo popálenia!**  
Produktu sa počas prevádzky nedotýkajte. Produkt je počas prevádzky horúci.

**⚠ NEBEZPEČENSTVO!**  
**Nebezpečenstvo požiaru!**  
Produkt nesmie prísť do kontaktu s ľahko horľavými materiálmi ako sú záclony, textilie a pod., ani nesmie byť takýmito materiálmi prekrytý. Vždy dodržiavajte dostatočný bezpečnostný odstup od horľavých materiálov.



**⚠ NEBEZPEČENSTVO!**  
**Nebezpečenstvo zásahu elektrickým prúdom!**  
Nepokúšajte sa opravovať produkt svojpomocne. V prípade poruchy môžu opravy vykonávať výlučne kvalifikovaní odborníci.

**⚠ VÝSTRAHA!**  
**Nebezpečenstvo zásahu elektrickým prúdom!**  
Elektrické časti produktu neponárajte do vody alebo iných kvapalín. Produkt nikdy nedržte pod tečúcou vodou.

**⚠ POZOR! Nebezpečenstvo zásahu elektrickým prúdom!** Nepoužívajte poškodený produkt. Ak je produkt poškodený, odpojte ho od elektrickej siete a obráťte sa na predajcu.

- Keď je napájací kábel poškodený, musí ho vymeniť výrobca, jeho zákaznícka služba alebo podobne kvalifikovaná osoba, aby sa predišlo nebezpečenstvám.
- Tento produkt môžu používať deti od 8 rokov a staršie, ako aj osoby so zníženými fyzickými, zmyslovými alebo duševnými schopnosťami, alebo nedostatkom skúseností a vedomostí, ak sú pod dozorom alebo boli poučené ohľadom bezpečného používania produktu a z toho vyplývajúcich nebezpečenstiev. Deti sa nesmú s produktom hrať. Čistenie a údržbu nesmú vykonávať deti mladšie ako 8 rokov a staršie deti musia byť pri týchto činnostiach pod dozorom. Deťom mladším ako 8 rokov nedovoľte priblížiť sa k produktu a k napájaciemu káblu.
- Pred pripojením produktu k napájaniu skontrolujte, či napätie a menovitý prúd zodpovedajú údajom o napájaní uvedeným na typovom štítku.
- Aby ste predišli poškodeniam na napájacom kábli, nezaťažujte ho a neohýbajte ho a nevedzte ho cez ostré hrany. Napájací kábel držte v dostatočnej vzdialenosti od horúcich plôch a otvoreného plameňa.
- Napájací kábel uložte tak, aby nikto omylom nemohol za vedenie potiahnuť alebo oň zakopnúť.
- Produkt nepoužívajte s mokrými rukami alebo vtedy, keď stojíte na mokrej podlahe. Sieťovú zástrčku nechytajte mokrými rukami.
- Produkt nie je určený k tomu, aby bol prevádzkovaný s použitím externých spínacích hodín alebo samostatného diaľkového systému.
- Dbajte na to, aby boli všetky diely produktu úplne suché predtým, ako začnete produkt používať.
- Ak by produkt spadol do vody, vytiahnite najprv sieťovú zástrčku a až potom siahnite do vody.



- Za žiadnych okolností neotvárajte teleso produktu. Do vnútra produktu nezavádzajte žiadne cudzie telesá.
  - Sieťovú zástrčku neťahajte zo zásuvky za prípojné vedenie a prípojné vedenie neovíjajte okolo produktu. Pripojte sieťovú zástrčku do dobre prístupnej sieťovej zásuvky, aby sa produkt dal v prípade núdze okamžite odpojiť od elektrickej siete.
  - Nedotýkajte sa žiadnych pohyblivých dielov. Prsty, vlasy, odev a kuchynské pomôcky držte v dostatočnej vzdialenosti od všetkých pohyblivých dielov.
  - Produkt vždy odpojte od zdroja napájania, ak je ponechaný bez dozoru a pred montážou, demontážou alebo čistením.
  - Dávajte pozor na to, aby bolo miesto, na ktorom chcete produkt použiť, dobre odvetrané.
  - Produkt postavte len na tepluvzdorné plochy. Nepostavte ho na koberce, posteľnú bielizeň, uteráky atď.
  - Ak by sa počas použitia vyskytli nezvyčajné zvuky, zápach, dym alebo iné poruchy, produkt vypnite a vytiahnite sieťovú zástrčku zo sieťovej zásuvky.
- ⚠ POZOR! Nebezpečenstvo poranenia!**
- Dbajte na to, aby nikto nemohol zakopnúť, zachytiť alebo šliapnúť na pripájací kábel.
  - Nádobka na cukor  je veľmi horúca a veľmi rýchlo sa otáča. Nádobky na cukor  sa nikdy nedotýkajte časťami tela alebo inými predmetmi, keď je výrobok v prevádzke alebo chladne.
  - Pred výmenou príslušenstva alebo priblížením sa k jednotlivým dielom, ktoré sa počas prevádzky pohybujú, produkt vypnite a odpojte od napájania.
- **Príprava produktu na použitie**
- **Vybalenie**
- Odstráňte obalový materiál. Skontrolujte, či sú všetky časti kompletne.
  - Pred prvým použitím produkt očistite (pozrite „Čistenie a starostlivosť“). Všetky časti dôkladne osušte.

## ● Montáž

### Obr. Krok

Položte spodnú časť [1] na rovný, stabilný povrch. Vyhňte sa drsným povrchom tak, aby prisávky [12] mohli držať spodnú časť [1] bezpečne na svojom mieste.

**A** Nasadíte miskú [3] na spodnú časť [1].

**B** Otáčajte miskú [3] proti smeru hodinových ručičiek, kým nezacvakne.

**C** Nasadíte ochranu proti odstrekovaniu [4] na miskú [3].

**D** Okraje ochrany proti odstrekovaniu [4] a miskú [3] zarovnajete do jednej línie. Zaistíte obe časti uzatváracím krúžkom [5].

Umiestnite nádobku na cukor [2] na hnací hriadeľ [8].

**E** **ⓘ UPOZORNENIE:** Priečny čap na hnacom hriadeľi [8] musí byť v zahĺbení na spodnom čape nádobky na cukor [2].

## ● Obsluha

- Sieťovú zástrčku [11] zapojte do vhodnej zásuvky.
- Zapnutie: Vypínač [13] prepnite do polohy **I**.
- Produkt nechajte pribl. 5 minút bežať, aby dosiahol prevádzkovú teplotu.
- Vypnutie: Vypínač [13] prepnite do polohy **O**.
- Počkajte, kým sa nádobka na cukor [2] neprestane točiť.
- Pridajte pribl. 14 g cukru (nie je súčasťou dodávky) do stredu nádobky na cukor [2]. Na to použite odmerku [9].

### ⓘ UPOZORNENIA:

- Na dosiahnutie najlepších výsledkov odporúčame použiť biely kryštálový cukor.
- Použite vždy len jednu lyžicu, aby ste predišli preplneniu a vysypaniu cukru.
- Produkt nepoužívajte dlhšie ako 15 minút bez prerušenia. Produkt by sa mohol prehriať a poškodiť. Produkt vypnite a nechajte ho min. 15 minút vychladnúť.
- Vypínač [13] prepnite do polohy **I**.
- V krátkom čase sa začne tvoriť cukrová vata okolo vnútorného okraja miskú [3].
- Vedzte bambusovú paličku [6] kruhovým pohybom po miske [3]. Bambusovú paličku [6] pritom otáčajte medzi prstami.
- Keď zostane cukrová vata prilepená na bambusovej paličke [6], zdvihnite bambusovú paličku [6] z miskú [3].
- Podržte bambusovú paličku [6] horizontálne nad miskou [3]. Kontinuálne ju otáčajte medzi prstami.
- Bambusovú paličku [6] pomaly otáčajte pozdĺž hrany miskú [3], aby ste zozbierali vytvorenú cukrovú vatu.
- Keď sa už netvorí žiadna cukrová vata, cukor sa spotreboval.
- Ak chcete pripraviť viac cukrovej vaty, produkt vypnite. Nádobku na cukor [2] opäť naplňte.

### ● Po použití

- Vypnutie: Vypínač [13] prepnite do polohy **O**.
  - Počkajte, pokým produkt nevychladne.
  - Produkt dôkladne vyčistite.
- ⓘ UPOZORNENIE:** Produkt vyčistíte po každom použití, pretože zvyšky cukru by v opačnom prípade mohli viesť k chybnjej funkcii produktu.

## ● **Teplné vypnutie**

Produkt je vybavený snímačom pre teplné vypnutie. Keď je teplota príliš vysoká a hrozí nebezpečenstvo poškodení, produkt sa automaticky vypne. V takom prípade postupujte nasledovne:

- Vytiahnite sieťovú zástrčku [1] zo zásuvky.
- Produkt nechajte skontrolovať kvalifikovanému personálu.

## ● **Recept na farebný cukor**

### **Prísady:**

100 g Biely kryštálový cukor  
6-8 kvapiek Tekuté potravinárske farbivo

## **Príprava:**

- Nasypete biely kryštálový cukor do malého vrečka na potraviny alebo mraziaceho vrečka.
- Pridajte 6 až 8 kvapiek tekutého potravinárskeho farbiva.
- Vytlačte z vrečka čo najviac vzduchu. Vrečko opatrne uzavrite.
- Tekuté potravinárske farbivo vtierajte cez uzatvorené vrečko zvonku do cukru, až kým cukor nie je rovnomerne zafarbený.

❗ **UPOZORNENIE:** Ak je to potrebné, pridajte viac potravinárskeho farbiva, až kým nedosiahnete požadovanú farbu.

- Farebný cukor je teraz možné spracovať na cukrovú vatú (pozri „Obsluha“).

## ● **Odstraňovanie chýb**

<b>Problém</b>	<b>Príčina/Riešenie</b>
Voda sa dostala do spodnej časti [1].	<ul style="list-style-type: none"><li>■ Vytiahnite sieťovú zástrčku [1] zo zásuvky.</li><li>■ Otočte spodnú časť [1] a nechajte ju uschnúť.</li><li>■ Produkt nechajte skontrolovať kvalifikovanému personálu.</li></ul>
Cukor sa dostal do spodnej časti [1].	<ul style="list-style-type: none"><li>■ Vytiahnite sieťovú zástrčku [1] zo zásuvky.</li><li>■ Produkt nechajte vychladnúť.</li><li>■ Odoberte nádobku na cukor [2] z hriadeľa [8].</li><li>■ Otočte spodnú časť [1]. Produkt opatrne potraсте, aby sa cukor vysypal von.</li></ul>
Nádobka na cukor [2] sa nedá otočiť.	<ul style="list-style-type: none"><li>■ Skontrolujte, či je nádobka na cukor [2] správne umiestnená (pozri „Montáž“).</li></ul>
Netvorí sa žiadna cukrová vata.	<ul style="list-style-type: none"><li>■ Nádobka na cukor [2] mohla byť upchatá. Zásobník dôkladne vyčistite.</li></ul>
Produkt náhle preruší prevádzku.	<ul style="list-style-type: none"><li>■ Produkt bol v prevádzke príliš dlho a aktivovalo sa teplné vypnutie (pozri „Teplné vypnutie“).</li><li>■ Vytiahnite sieťovú zástrčku [1] zo zásuvky. Produkt nechajte skontrolovať kvalifikovanému personálu.</li></ul>

## ● **Čistenie a starostlivosť**

- Produkt pred čistením odpojte od napájania.

⚠ **VÝSTRAHA!** Elektrické časti produktu neponárajte do vody alebo iných kvapalín. Produkt nikdy nedržte pod tečúcou vodou.

- Produkt čistíte mierne navlhčenou handrou.
- Nedovoľte vode alebo iným kvapalinám vniknúť do vnútra produktu.
- Na čistenie nepoužívajte žiadne abrazívne, agresívne čistiace prostriedky alebo tvrdé kefy.
- Po očistení nechajte všetky časti uschnúť.

## ● Demontáž produktu

- Vytiahnite sieťovú zástrčku [11] zo zásuvky.
- Odoberte ochranu proti odstrekovaniu [4] a nádobku na cukor [2].
- Otočte misku [3] v smere chodu hodinových ručičiek. Zdvihnite misku [3] nahor.

## ● Čistenie spodného dielu

- Spodnú časť [1] vyčistíte vlhkou handrou.
- Utrite spodnú časť [1] neabrazívnou handrou.

## ● Čistenie zásobníka na cukor

- ① **UPOZORNENIE:** Nádobka na cukor [2] nie je vhodná do umývačky riadu. Nečistite ho v umývačke riadu.

- Vyčistíte nádobku na cukor [2] rukami v teplej vode.
- Nechajte nádobku na cukor [2] pred ďalším použitím produktu dôkladne vyschnúť.

## ● Čistenie príslušenstva misky

- ① **UPOZORNENIE:** Vhodná do umývačky riadu je len miska [3], ochrana proti odstrekovaniu [4], uzatvárací krúžok [5] a odmerka [9].

## ● Skladovanie

- Produkt nezakrývajte, keď sa používa alebo krátko po ukončení používania, kým je ešte teplý. Pred uskladnením nechajte produkt úplne vychladnúť.
- Keď produkt nepoužívate, odložte ho v originálnom obale.
- Produkt odložte na suché miesto mimo dosahu detí.

## ● Likvidácia

Obal pozostáva z ekologických materiálov, ktoré môžete odovzdať na miestnych recyklačných zberných miestach.



Všímajte si prosím označenie obalových materiálov pre triedenie odpadu, sú označené skratkami (a) a číslami (b) s nasledujúcim významom: 1 – 7: Plasty / 20 – 22: Papier a kartón / 80 – 98: Spojené látky.



Výrobok a obalové materiály sú recyklovateľné, zlikvidujte ich oddelene pre lepšie spracovanie odpadu.

Triman-Logo platí iba pre Francúzsko.



O možnostiach likvidácie opotrebovaného výrobku sa môžete informovať na Vašej obecnej alebo mestskej správe.



Ak výrobok doslúžil, v záujme ochrany životného prostredia ho neodhodte do domového odpadu, ale odovzdajte na odbornú likvidáciu. Informácie o zberných miestach a ich otváracích hodinách získate na Vašej príslušnej správe.

## ● **Záruka**

Tento výrobok bol dôkladne vyrobený podľa prísnych akostných smerníc a pred dodaním svedomito testovaný. V prípade nedostatkov tohto výrobku Vám prináležia zákonné práva voči predajcovi produktu. Tieto zákonné práva nie sú našou nižšie uvedenou zárukou obmedzené.

Na tento produkt poskytujeme 3-ročnú záruku od dátumu nákupu. Záručná doba začína plynúť dátumom kúpy. Starostlivo si prosím uschovajte originálny pokladničný lístok. Tento doklad je potrebný ako dôkaz o kúpe.

Ak sa v rámci 3 rokov od dátumu nákupu tohto výrobku vyskytne chyba materiálu alebo výrobná chyba, výrobok Vám bezplatne opravíme alebo vymeníme – podľa nášho výberu. Táto záruka zaniká, ak bol produkt poškodený, neodborne používaný alebo neodborne udržiavaný.

Poskytnutie záruky sa vzťahuje na chyby materiálu a výrobné chyby. Táto záruka sa nevzťahuje na časti produktu, ktoré sú vystavené normálnemu opotrebovaniu, a preto ich je možné považovať za opotrebovateľné diely (napr. batérie) alebo na poškodenia na rozbitných dieloch, napr. na spínači, akumulátorových batériách alebo častiach, ktoré sú zhotovené zo skla.

## **Postup v prípade poškodenia v záruke**

Pre zaručenie rýchleho spracovania Vašej požiadavky dodržte prosím nasledujúce pokyny:

Pre všetky otázky majte pripravený pokladničný doklad a číslo výrobku (napr. IAN 123456\_7890) ako dôkaz o kúpe.

Číslo výrobku nájdete na typovom štítku, gravúre, na prednej strane Vášho návodu (dole vľavo) alebo ako nálepku na zadnej alebo spodnej strane.

Ak sa vyskytnú funkčné poruchy alebo iné nedostatky, najskôr telefonicky alebo e-mailom kontaktujte následne uvedené servisné oddelenie.

Produkt označený ako defektný potom môžete s priloženým dokladom o kúpe (pokladničný lístok) a uvedením, v čom spočíva nedostatok a kedy sa vyskytol, bezplatne odoslať na Vám oznámenú adresu servisného pracoviska.

## **Servis**



### **Servis Slovensko**

Tel.: 0850 232001

E-pošta: owim@lidl.sk



**OWIM GmbH & Co. KG**

Stiftsbergstraße 1  
74167 Neckarsulm  
GERMANY

Model No.: HG04792  
Version: 03/2020

IAN 331303\_1907