



## **Gartenpumpen-Set / Garden Pump Set / Pompe d'arrosage PGPS 1100 A1**

(DE) (AT) (CH)

### **Gartenpumpen-Set**

Originalbetriebsanleitung

(FR) (BE)

### **Pompe d'arrosage**

Traduction des instructions d'origine

(PL)

### **Zestaw pomp ogrodowych**

Tłumaczenie oryginalnej instrukcji obsługi

(SK)

### **Záhradné čerpadlo**

Preklad originálneho návodu na obsluhu

(GB) (IE)

### **Garden Pump Set**

Translation of the original instructions

(NL) (BE)

### **Tuinpompenzet**

Vertaling van de originele gebruiksaanwijzing

(CZ)

### **Sada zahradního čerpadla**

Překlad originálního provozního návodu

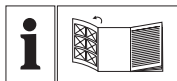

DE AT CH

Klappen Sie vor dem Lesen die Seite mit den Abbildungen aus und machen Sie sich anschließend mit allen Funktionen des Gerätes vertraut.

---

GB IE

Before reading, unfold the page containing the illustrations and familiarise yourself with all functions of the device.

---

FR BE

Avant de lire le mode d'emploi, ouvrez la page contenant les illustrations et familiarisez-vous ensuite avec toutes les fonctions de l'appareil.

---

NL BE

Vouw vóór het lezen de pagina met de afbeeldingen open en maak u vertrouwd met alle functies van het apparaat.

---

PL

Przed przeczytaniem proszę rozłożyć stronę z ilustracjami, a następnie proszę zapoznać się z wszystkimi funkcjami urządzenia.

---

CZ

Před čtením si otevřete stranu s obrázky a potom se seznamte se všemi funkcemi přístroje.

---

SK

Pred čítaním si odklopte stranu s obrázkami a potom sa oboznámte so všetkými funkciami prístroja.

---

DE / AT / CH	Originalbetriebsanleitung	Seite	4
GB / IE	Translation of the original instructions	Page	14
FR / BE	Traduction des instructions d'origine	Page	24
NL / BE	Vertaling van de originele gebruiksaanwijzing	Pagina	35
PL	Tłumaczenie oryginalnej instrukcji obsługi	Strona	45
CZ	Překlad originálního provozního návodu	Strana	57
SK	Preklad originálneho návodu na obsluhu	Strana	67

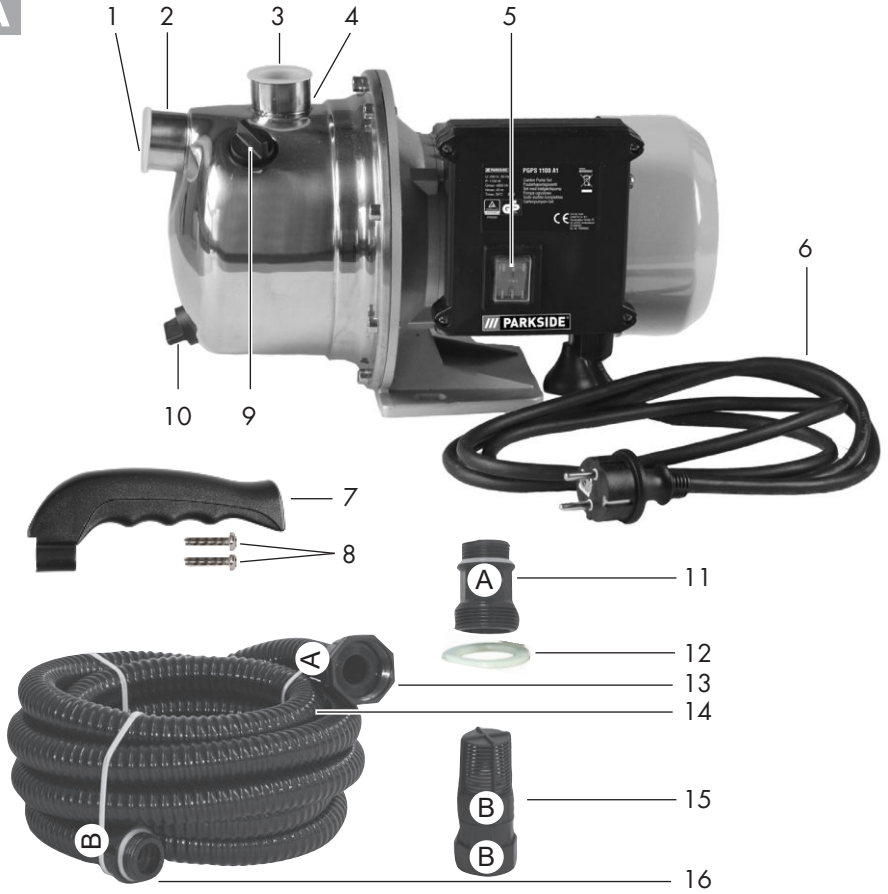
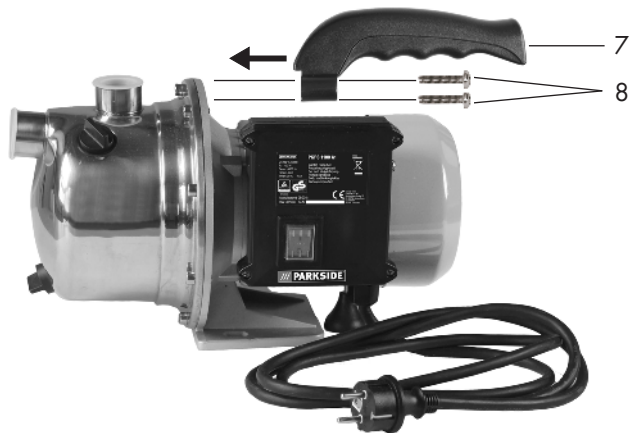
**A****B**

## Inhalt

<b>Einleitung</b> .....	<b>4</b>
<b>Bestimmungsgemäße</b>	
<b>Verwendung</b> .....	<b>4</b>
<b>Allgemeine Beschreibung</b> .....	<b>5</b>
Lieferumfang .....	5
Funktionsbeschreibung .....	5
Übersicht .....	5
<b>Technische Daten</b> .....	<b>5</b>
<b>Sicherheitshinweise</b> .....	<b>6</b>
Bildzeichen auf dem Gerät .....	6
Bildzeichen in der	
Betriebsanleitung .....	6
Allgemeine Sicherheitshinweise .....	7
<b>Inbetriebnahme</b> .....	<b>9</b>
Tragegriff montieren .....	9
Aufstellen .....	9
Netzanschluss .....	9
Anschluss der Leitungen.....	9
Gartenpumpe befüllen .....	9
Prüfungen vor Inbetriebnahme .....	10
Ein-/Ausschalten.....	10
<b>Reinigung/Wartung</b> .....	<b>10</b>
Allgemeine Reinigungsarbeiten .....	10
Gartenpumpe entleeren.....	11
<b>Lagerung</b> .....	<b>11</b>
<b>Entsorgung/Umweltschutz</b> .....	<b>11</b>
<b>Ersatzteile/Zubehör</b> .....	<b>11</b>
<b>Garantie</b> .....	<b>12</b>
<b>Reparatur-Service</b> .....	<b>13</b>
<b>Service-Center</b> .....	<b>13</b>
<b>Importeur</b> .....	<b>13</b>
<b>Original EG-Konformitäts-</b>	
<b>erklärung</b> .....	<b>78</b>
<b>Explosionszeichnung</b> .....	<b>85</b>

## Einleitung

Herzlichen Glückwunsch zum Kauf Ihres neuen Gerätes. Sie haben sich damit für ein hochwertiges Gerät entschieden. Dieses Gerät wurde während der Produktion auf Qualität geprüft und einer Endkontrolle unterzogen. Die Funktionsfähigkeit Ihres Gerätes ist somit sichergestellt. Es ist nicht auszuschließen, dass sich in Einzelfällen am oder im Gerät bzw. in Schlauchleitungen Restmengen von Wasser oder Schmierstoffen befinden. Dies ist kein Mangel oder Defekt und kein Grund zur Besorgnis.



Die Betriebsanleitung ist Bestandteil dieses Gerätes. Sie enthält wichtige Hinweise für Sicherheit, Gebrauch und Entsorgung. Machen Sie sich vor der Benutzung des Gerätes mit allen Bedien- und Sicherheitshinweisen vertraut. Benutzen Sie das Gerät nur wie beschrieben und für die angegebenen Einsatzbereiche. Bewahren Sie die Betriebsanleitung gut auf und händigen Sie alle Unterlagen bei Weitergabe des Gerätes an Dritte mit aus.

## Bestimmungsgemäße Verwendung

Die Gartenpumpe ist für die Gartenbewässerung geeignet. Sie ist für den privaten Einsatz im Garten bestimmt. Das Gerät ist ausschließlich zur Förderung von Klarwasser und Regenwasser bis zu einer Temperatur von max. 35 °C vorgesehen.

Jede andere Verwendung, die in dieser Betriebsanleitung nicht ausdrücklich zugelassen wird (z. B. die Förderung von Lebensmitteln, Salzwasser, Motorenkraftstoffen, chemischer Produkte oder Wasser mit abrasiven Stoffen), kann zu Schäden am Gerät führen

und eine ernsthafte Gefahr für den Benutzer darstellen.

Das Gerät ist nicht für den Dauerbetrieb geeignet. Dauerbetrieb verkürzt die Lebensdauer und die Garantie erlischt.

Dieses Gerät ist nicht zur gewerblichen Nutzung geeignet. Bei gewerblichem Einsatz erlischt die Garantie.

Der Bediener oder Nutzer ist für Unfälle oder Schäden an anderen Menschen oder deren Eigentum verantwortlich.

Der Hersteller haftet nicht für Schäden, die durch bestimmungswidrigen Gebrauch oder falsche Bedienung verursacht wurden.

## Allgemeine Beschreibung

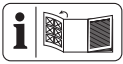

Die Abbildung der wichtigsten Funktionsteile finden Sie auf der vorderen und hinteren Ausklappseite.

## Lieferumfang

Packen Sie das Gerät aus und kontrollieren Sie, ob es vollständig ist.

- Gartenpumpe
- Tragegriff
- 2 Befestigungsschrauben
- Saugschlauch
- Dichtring (vormontiert)
- Adapterstück (vormontiert)
- Vorfilter mit Rückfluss-Stopp (vormontiert)
- Betriebsanleitung

## Funktionsbeschreibung

Die Gartenpumpe fördert nach Anschluss von Saugleitung und Druckleitung und Befüllung mit Wasser eine definierte Menge Klarwasser.

## Übersicht

- |          |   |
|----------|---|
| <b>A</b> | 1 Abdeckkappe                           |
|          | 2 Wassereingang                         |
|          | 3 Abdeckkappe                           |
|          | 4 Wasserausgang                         |
|          | 5 Ein-/Ausschalter                      |
|          | 6 Netzanschlussleitung                  |
|          | 7 Tragegriff                            |
|          | 8 2 Befestigungsschrauben               |
|          | 9 Einfüllschraube                       |
|          | 10 Ablassschraube                       |
|          | 11 Adapterstück                         |
|          | 12 Dichtring                            |
|          | 13 Saugschlauch-Anschluss Wassereingang |
|          | 14 Saugschlauch                         |
|          | 15 Vorfilter mit Rückfluss-Stopp        |
|          | 16 Saugschlauch-Anschluss Vorfilter     |

## Technische Daten

### Gartenpumpen-Set... PGPS 1100 A1

Nenneneingangsspannung.....	230 V~, 50 Hz
Leistungsaufnahme .....	1100 W
Max. Saughöhe.....	7 m
Max. Fördermenge.....	4600 l/h*
Max. Förderhöhe (H max).....	4,5 m
Max. Wassertemperatur (T max).....	35 °C
Schlauchanschluss.....	1" (30,3 mm)
Schutzklasse .....	I
Schutzart .....	IPX4
Schalldruckpegel	
(L <sub>pA</sub> ) .....	69,5 dB(A); K <sub>pA</sub> = 3 dB
Schallleistungspegel (L <sub>WA</sub> )	
gemessen .....	81,6 dB(A); K <sub>WA</sub> = 2,16 dB
garantiert.....	85 dB(A)

\* Mit dem gelieferten Saugschlauch (A14) kann die maximale Fördermenge der Gartenpumpe nicht erreicht werden.

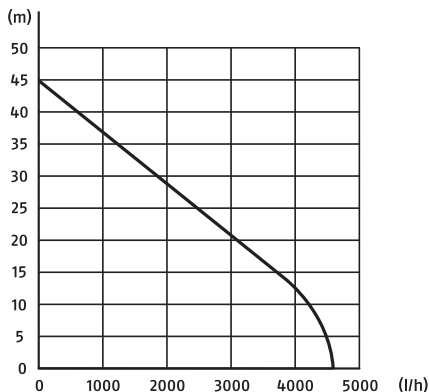

**i** Engere Saugschläuche können die Leistung reduzieren.

## Sicherheitshinweise

Dieser Abschnitt behandelt die grundlegenden Sicherheitsvorschriften bei der Arbeit mit der Gartenpumpe.

### Bildzeichen auf dem Gerät

 Achtung! Nicht für reines Sandwasser geeignet!

 Machen Sie sich vor der Arbeit mit allen Bedienelementen gut vertraut, insbesondere mit Funktionen und Wirkungsweisen. Fragen Sie ggf. eine Fachkraft.  
Lesen und beachten Sie die zum Gerät gehörende Betriebsanleitung!

 Achtung! Ziehen Sie bei Beschädigung oder Durchschneiden der Netzanschlussleitung sofort den Stecker aus der Steckdose.

 Achtung! Trockenlauf der Gartenpumpe vermeiden! Überhitzungsgefahr!

 Angabe des Schallleistungspegels  $L_{WA}$  in dB

 **IN** Wassereingang

 **OUT** Wasserausgang

 Elektrogeräte gehören nicht in den Hausmüll.

## Bildzeichen in der Betriebsanleitung

 **Gefahrenzeichen mit Angaben zur Verhütung von Personen- oder Sachschäden**

 **Gefahrenzeichen mit Angaben zur Verhütung von Personenschäden durch einen elektrischen Schlag**

 Gebotszeichen mit Angaben zur Verhütung von Schäden

 Netzstecker ziehen.

 Das Gerät ist nicht zum Anschluss an die Trinkwasserversorgungsanlage geeignet.

 Hinweiszeichen mit Informationen zum besseren Umgang mit dem Gerät

## Allgemeine Sicherheitshinweise

*Dieses Gerät kann von Kindern ab 8 Jahren und darüber sowie von Personen mit verringerten physischen, sensorischen oder mentalen Fähigkeiten oder Mangel an Erfahrung und Wissen benutzt werden, wenn sie beaufsichtigt oder bezüglich des sicheren Gebrauchs des Gerätes unterwiesen wurden und die daraus resultierenden Gefahren verstehen. Kinder dürfen nicht mit dem Gerät spielen. Reinigung und Benutzer-Wartung dürfen nicht von Kindern ohne Beaufsichtigung durchgeführt werden.*

### Arbeiten mit dem Gerät:



Vorsicht! So vermeiden Sie Unfälle und Verletzungen:

- Personen, die mit der Betriebsanleitung nicht vertraut sind, dürfen das Gerät nicht benutzen. Ortliche Bestimmungen können das Mindestalter der Bedienungsperson festlegen.
  - Tragen Sie zum Schutz gegen elektrischen Schlag festes Schuhwerk.
  - Befinden sich Personen im Wasser, so darf das Gerät nicht betrieben werden.
  - Ergreifen Sie geeignete Maßnahmen, um Kinder vom laufenden Gerät fernzuhalten.
  - Entsorgen Sie das Verpackungsmaterial ordnungsgemäß.
  - Benutzen Sie das Gerät nicht in der Nähe von entzündbaren Flüssigkeiten oder Gasen.
- Bei Nichtbeachtung besteht Brand- oder Explosionsgefahr.
  - Nicht für Wasser mit abrasiven Partikeln wie Sand verwenden. Die Förderung von aggressiven, abrasiven (abschabenden), ätzenden, brennbaren (z. B. Motorenkraftstoffe) oder explosiven Flüssigkeiten, Salzwasser, Reinigungsmitteln und Lebensmitteln ist nicht gestattet. Die Temperatur der Förderflüssigkeit darf 35 °C nicht überschreiten.
  - Bewahren Sie das Gerät an einem trockenen Ort und außerhalb der Reichweite von Kindern auf.



Vorsicht! So vermeiden Sie Geräteschäden und eventuell daraus resultierende Personenschäden:

- Arbeiten Sie nicht mit einem beschädigten, unvollständigen oder ohne die Zustimmung des Herstellers umgebauten Gerät. Lassen Sie vor Inbetriebnahme durch einen Fachmann prüfen, ob die geforderten elektrischen Schutzmaßnahmen vorhanden sind.
- Tragen oder befestigen Sie das Gerät nicht an der Netzanschlussleitung oder am Schlauch.
- Schützen Sie das Gerät vor Frost und Trockenlaufen.
- Verwenden Sie nur Original-Zubehör und führen Sie keine Umbauten am Gerät durch.
- Lesen Sie zum Thema „Reinigung / Wartung“ und „Lage-

rung“ bitte die Hinweise in der Betriebsanleitung. Alle darüber hinausgehenden Maßnahmen, insbesondere das Öffnen des Gerätes, sind von einer Elektrofachkraft auszuführen. Wenden Sie sich im Reparaturfall immer an unser Service-Center.

## Elektrische Sicherheit:



Vorsicht: So vermeiden Sie Unfälle und Verletzungen durch elektrischen Schlag:

- Bei Betrieb des Gerätes muss nach dem Aufstellen der Netzstecker frei zugänglich sein.
- Bevor Sie das Gerät in Betrieb nehmen, lassen Sie fachmännisch prüfen, ob:
  - die Erdung, Nullung und Fehlerstromschutzschaltung den Sicherheitsvorschriften der Energie-Versorgungsunternehmen entsprechen und einwandfrei funktionieren.
  - ein Schutz der elektrischen Steckverbindungen vor Nässe gegeben ist.
  - bei Überschwemmungsgefahr die Steckverbindungen im überflutungssicheren Bereich angebracht sind.
- Achten Sie darauf, dass die Netzspannung mit den Angaben des Typenschildes übereinstimmt.
- Führen Sie die Elektroinstallation entsprechend den nationalen Vorschriften aus.
- Schließen Sie das Gerät nur an eine Steckdose mit Fehlerstrom-Schutzeinrichtung RCD (Residual Current Device) mit einem Bemessungsfehlerstrom von nicht mehr als 30 mA an; Sicherung mindestens 10 Ampere.
- Prüfen Sie vor jedem Gebrauch Gerät, Netzanschlussleitung und Stecker auf Beschädigungen. Eine defekte Netzanschlussleitung darf nicht repariert werden, sondern muss gegen eine neue ausgetauscht werden. Lassen Sie Schäden an Ihrem Gerät von einem Fachmann beseitigen.
- Wenn die Anschlussleitung dieses Gerätes beschädigt wird, muss sie durch den Hersteller oder seinen Kundendienst oder eine ähnlich qualifizierte Person ersetzt werden, um Gefährdungen zu vermeiden.
- Benutzen Sie die Netzanschlussleitung nicht, um den Stecker aus der Steckdose zu ziehen. Schützen Sie die Netzanschlussleitung vor Hitze, Öl und scharfen Kanten.
- Tragen oder befestigen Sie das Gerät nicht an der Netzanschlussleitung.
- Verwenden Sie nur Verlängerungskabel, die spritzwassergeschützt und für den Gebrauch im Freien bestimmt sind. Rollen Sie eine Kabeltrommel vor Gebrauch immer ganz ab. Überprüfen Sie das Kabel auf Schäden.
- Ziehen Sie vor allen Arbeiten am Gerät, in Arbeitspausen und bei Nichtgebrauch den Netzstecker aus der Steckdose.
- Netzanschlussleitungen dürfen keinen geringeren Querschnitt besitzen als Gummischlauchleitungen mit der Bezeichnung H07RN-F. Der Litzenquerschnitt



des Verlängerungskabels muss mindestens 2,5 mm<sup>2</sup> betragen.

- Verwenden Sie den Saugschlauch nicht als Druckleitung.

## Inbetriebnahme

### Tragegriff montieren

- B** Befestigen Sie den Tragegriff (7) mit den Befestigungsschrauben (8) am Gerät.

### Aufstellen

- Stellen Sie das Gerät auf einen festen, waagerechten und flutungssicheren Untergrund.
- Sollten Sie das Gerät fest installieren wollen, verschrauben Sie es mit dem Untergrund. Eine Verschraubung mit einer Befestigungsplatte verhindert auch ein Verrutschen des Gerätes. Beachten Sie dabei einen freien Zugang zur Ablassschraube (**A** 10).
- Stellen Sie das Gerät grundsätzlich höher als die Wasseroberfläche, aus der Sie pumpen möchten. Sollte dies nicht möglich sein, installieren Sie eine unterdruckfeste Absperrereinheit zwischen dem Gerät und dem Saugschlauch (im Fachhandel oder Baumarkt erhältlich).

### Netzanschluss

Die von Ihnen erworbene Gartenpumpe ist bereits mit einem Schutzkontaktstecker versehen. Die Gartenpumpe ist bestimmt für den Anschluss an eine Schutzkontaktsteckdose mit 230 V~ / 50 Hz.

### Anschluss der Leitungen

- i** - Benutzen Sie an der Saugseite eine Leitung mit Rückfluss-Stopp und montieren Sie einen Vorfilter.
- Verwenden Sie an der Saugseite keine Anschlussysteme mit Schnellkupplungen.

- C** 1. Entfernen Sie die Abdeckkappen (1) und (3) vom Gerät.
- D** 2. Falls nicht bereits vormontiert, verschrauben Sie den Vorfilter mit Rückfluss-Stopp (15) mit dem Saugschlauch-Anschluss Vorfilter (16) am Saugschlauch (14). Alle Teile sind mit einem **B** gekennzeichnet.
- E** 3. Verschrauben Sie zuerst das Adapterstück (11) mit dem Wassereingang (2) am Gerät. Beide Teile sind mit einem **A** gekennzeichnet.
4. Verschrauben Sie anschließend den Saugschlauch-Anschluss Wassereingang (13) mit dem Dichtring (12) am Adapterstück (11). Beide Teile sind mit einem **A** gekennzeichnet. Verschrauben Sie diese luftdicht.
5. Montieren Sie eine Druckleitung am Stutzen vom Wasserausgang (4) am Gerät. Verschrauben Sie diesen luftdicht.



Bei Luft in der Ansaugleitung ist die Funktion der Gartenpumpe nicht gewährleistet.

### Gartenpumpe befüllen

Die Gartenpumpe muss vor jeder Inbetriebnahme mit Wasser befüllt werden. Achtung: Trockenlaufen der Gartenpumpe vermeiden! Überhitzungsgefahr! Eine überhitzte Gartenpumpe darf nicht berührt werden! Es besteht Verbrennungsgefahr! Achten Sie beim Einschalten der Gartenpumpe darauf, dass die Gartenpumpe und der Saugschlauch vollständig mit Wasser gefüllt sind, um ein Trockenlaufen der Gartenpumpe zu vermeiden. Ein Trockenlaufen beschädigt das Gerät.

1. Öffnen Sie die Einfüllschraube (A 9) an dem Gerät.
2. Füllen Sie Wasser bis an die Einfüllstelle auf und verschrauben Sie die Einfüllschraube (A 9) wieder.

## Prüfungen vor Inbetriebnahme



- Vergewissern Sie sich, dass der elektrische Anschluss 230 V~ / 50 Hz beträgt.
- Überprüfen Sie den ordnungsgemäßen Zustand der Steckdose und dass diese ausreichend abgesichert ist (mind. 10 A).
- Vergewissern Sie sich, dass nie Feuchtigkeit oder Wasser an den Netzanschluss kommen kann. Es besteht die Gefahr eines Stromschlages.
- Überprüfen Sie die Saugleitung. Das Ansaugende der Saugleitung muss sich im Wasser befinden.
- Überprüfen Sie die Druckleitung. Das Austrittsende der Druckleitung sollte sich bereits an der Bewässerungsposition befinden.



Das Gerät ist nicht zum Anschluss an die Trinkwasserversorgungsanlage geeignet.



Mit dem gelieferten Saugschlauch (A 14) kann die maximale Fördermenge der Gartenpumpe nicht erreicht werden.

## Ein-/Ausschalten

1. Schließen Sie die Netzanschlussleitung (A 6) an die Stromversorgung an.
2. **Einschalten:**  
Ein-/Ausschalter (A 5) in Stellung „I“.  
Nach einer Ansaugzeit beginnt die Gartenpumpe zu fördern.

## 3. Ausschalten:

Ein-/Ausschalter (A 5) in Stellung „0“.



**Überlastschutz:** Bei Überbeanspruchung schaltet sich das Gerät automatisch ab. Zum Wiederanlauf lassen Sie das Gerät abkühlen und schalten es dann wieder ein.

## Reinigung/Wartung

Reinigen und pflegen Sie Ihr Gerät regelmäßig. Dadurch wird seine Leistungsfähigkeit und eine lange Lebensdauer gewährleistet.



Lassen Sie Arbeiten, die nicht in dieser Betriebsanleitung beschrieben sind, von unserem Service-Center durchführen. Verwenden Sie nur Originalteile.



Ziehen Sie vor allen Arbeiten an dem Gerät den Netzstecker. Es besteht die Gefahr eines Stromschlages oder Verletzungsgefahr durch bewegliche Teile.



**Spritzen Sie das Gerät nicht mit Wasser ab und reinigen Sie es nicht unter fließendem Wasser. Es besteht Gefahr von Stromschlag und das Gerät könnte beschädigt werden.**

## Allgemeine Reinigungsarbeiten

- Halten Sie Motorrippen und Motorgehäuse sauber. Verwenden Sie dazu ein feuchtes Tuch oder eine Bürste. Verwenden Sie keine Reinigungs- bzw. Lösungsmittel.
- Entfernen Sie Fusseln und faserige Partikel, die sich im Gartenpumpengehäuse festgesetzt haben, durch Spülen mit Wasser.

- Sollten Verstopfungen auftreten, entfernen Sie die Saugleitung und Druckleitung. Spülen Sie den Fremdkörper mit Wasser aus.

Alle darüber hinausgehenden Maßnahmen, insbesondere das Öffnen der Gartenpumpe, sind von einer Elektrofachkraft auszuführen. Wenden Sie sich im Reparaturfall immer an unser Service-Center.

### Gartenpumpe entleeren

Bei Frostgefahr und vor längerem Nichtgebrauch (z. B. Überwintern) muss die Gartenpumpe komplett entleert sein.

1. Öffnen Sie die Ablassschraube (A 10) und entleeren Sie das Gerät von Wasser.
2. Spülen Sie das Gerät mit klarem Wasser durch.

### Lagerung

- Bewahren Sie das Gerät gereinigt, trocken und außerhalb der Reichweite von Kindern auf.

- Vor einer längeren Aufbewahrung (z. B. Überwintern) entleeren Sie die Gartenpumpe (siehe „Gartenpumpe entleeren“). Infolge von Ablagerungen und Rückständen kann es ansonsten zu Anlaufschwierigkeiten kommen.

### Entsorgung/ Umweltschutz

Führen Sie Gerät, Zubehör und Verpackung einer umweltgerechten Wiederverwertung zu.



Elektrische Geräte gehören nicht in den Hausmüll, verwenden Sie separate Sammeleinrichtungen. Fragen Sie die Gemeindeverwaltung nach dem vorhandenen Entsorgungssystem. Wenn elektrische Geräte in Deponien oder Müllhalden entsorgt werden, können gefährliche Substanzen ins Grundwasser versickern und damit in die Nahrungskette gelangen. Gesundheitliche Schäden können die Folge sein. Die Entsorgung Ihrer defekten, eingesendeten Geräte führen wir kostenlos durch.

### Ersatzteile/Zubehör

**Ersatzteile und Zubehör erhalten Sie unter [www.grizzly-service.eu](http://www.grizzly-service.eu)**

Sollten Sie Probleme mit dem Bestellvorgang haben, verwenden Sie bitte das Kontaktformular. Bei weiteren Fragen wenden Sie sich an das „Service-Center“ (siehe Seite 13).

Position Betriebsanleitung	Position Explosionszeichnung	Bezeichnung	Bestell-Nr.
A 9/10	1,2	Einfüll- und Ablassschraube + Dichtung	91100940
A 11-16	63	Saugschlauchgarnitur	91100965
A 15		Vorfilter (Wasserpartikelfilter)	91102260
	44	Lüfterrad	91100944
	4,7,13,17,21,40	Set Dichtungen	91100945

## Garantie

Sehr geehrte Kundin, sehr geehrter Kunde, Sie erhalten auf dieses Gerät 3 Jahre Garantie ab Kaufdatum.

Im Falle von Mängeln dieses Produkts stehen Ihnen gegen den Verkäufer des Produkts gesetzliche Rechte zu. Diese gesetzlichen Rechte werden durch unsere im Folgenden dargestellte Garantie nicht eingeschränkt.

### Garantiebedingungen

Die Garantiefrist beginnt mit dem Kaufdatum. Bitte bewahren Sie den Originalkassenbon gut auf. Diese Unterlage wird als Nachweis für den Kauf benötigt. Tritt innerhalb von drei Jahren ab dem Kaufdatum dieses Produkts ein Material- oder Fabrikationsfehler auf, wird das Produkt von uns – nach unserer Wahl – für Sie kostenlos repariert oder ersetzt. Diese Garantieleistung setzt voraus, dass innerhalb der Drei-Jahres-Frist das defekte Gerät und der Kaufbeleg (Kassenbon) vorgelegt und schriftlich kurz beschrieben wird, worin der Mangel besteht und wann er aufgetreten ist. Wenn der Defekt von unserer Garantie gedeckt ist, erhalten Sie das reparierte oder ein neues Produkt zurück. Mit Reparatur oder Austausch des Produkts beginnt kein neuer Garantiezeitraum.

### Garantiezeit und gesetzliche Mängelansprüche

Die Garantiezeit wird durch die Gewährleistung nicht verlängert. Dies gilt auch für ersetzte und reparierte Teile. Eventuell schon beim Kauf vorhandene Schäden und Mängel müssen sofort nach dem Auspacken gemeldet werden. Nach Ablauf der Garantiezeit anfallende Reparaturen sind kostenpflichtig.

## Garantieumfang

Das Gerät wurde nach strengen Qualitätsrichtlinien sorgfältig produziert und vor Anlieferung gewissenhaft geprüft.

Die Garantieleistung gilt für Material- oder Fabrikationsfehler. Diese Garantie erstreckt sich nicht auf Produktteile, die normaler Abnutzung ausgesetzt sind und daher als Verschleißteile angesehen werden können (z. B. Saugschlauchgarnitur, Vorfilter oder Lüfterrad) oder für Beschädigungen an zerbrechlichen Teilen (z. B. Schalter).

Diese Garantie verfällt, wenn das Produkt beschädigt, nicht sachgemäß benutzt oder nicht gewartet wurde. Für eine sachgemäße Benutzung des Produkts sind alle in der Betriebsanleitung aufgeführten Anweisungen genau einzuhalten. Verwendungszwecke und Handlungen, von denen in der Betriebsanleitung abgeraten oder vor denen gewarnt wird, sind unbedingt zu vermeiden. Das Produkt ist lediglich für den privaten und nicht für den gewerblichen Gebrauch bestimmt. Bei missbräuchlicher und unsachgemäßer Behandlung, Gewaltanwendung und bei Eingriffen, die nicht von unserer autorisierten Service-Niederlassung vorgenommen wurden, erlischt die Garantie.

## Abwicklung im Garantiefall

Um eine schnelle Bearbeitung Ihres Anliegens zu gewährleisten, folgen Sie bitte den folgenden Hinweisen:

- Bitte halten Sie für alle Anfragen den Kassenbon und die Identifikationsnummer (IAN 346462\_2004) als Nachweis für den Kauf bereit.
- Die Artikelnummer entnehmen Sie bitte dem Typenschild.
- Sollten Funktionsfehler oder sonstige Mängel auftreten, kontaktieren Sie zunächst die nachfolgend benannte Servi-

ceabteilung **telefonisch** oder per **E-Mail**. Sie erhalten dann weitere Informationen über die Abwicklung Ihrer Reklamation.

- Ein als defekt erfasstes Produkt können Sie, nach Rücksprache mit unserem Kundenservice, unter Beifügung des Kaufbelegs (Kassenbons) und der Angabe, worin der Mangel besteht und wann er aufgetreten ist, für Sie portofrei an die Ihnen mitgeteilte Service-Anschrift übersenden. Um Annahmeprobleme und Zusatzkosten zu vermeiden, benutzen Sie unbedingt nur die Adresse, die Ihnen mitgeteilt wird. Stellen Sie sicher, dass der Versand nicht unfrei, per Sperrgut, Express oder sonstiger Sonderfracht erfolgt. Senden Sie das Gerät bitte inkl. aller beim Kauf mitgelieferten Zubehörteile ein und sorgen Sie für eine ausreichend sichere Transportverpackung.

## Reparatur-Service

Sie können Reparaturen, **die nicht der Garantie unterliegen**, gegen Berechnung von unserer Service-Niederlassung durchführen lassen. Sie erstellt Ihnen gerne einen Kostenvoranschlag.

Wir können nur Geräte bearbeiten, die ausreichend verpackt und frankiert eingeschickt wurden.

**Achtung:** Bitte senden Sie Ihr Gerät gereinigt und mit Hinweis auf den Defekt an unsere Service-Niederlassung.

Nicht angenommen werden unfrei - per Sperrgut, Express oder mit sonstiger Sonderfracht - eingeschickte Geräte.

Die Entsorgung Ihrer defekten, eingesendeten Geräte führen wir kostenlos durch.

## Service-Center

**DE Service Deutschland**  
Tel.: 0800 54 35 111  
E-Mail: grizzly@lidl.de  
**IAN 346462\_2004**

**AT Service Österreich**  
Tel.: 0820 201 222  
(0,15 EUR/Min.)  
E-Mail: grizzly@lidl.at  
**IAN 346462\_2004**

**CH Service Schweiz**  
Tel.: 0842 665566  
(0,08 CHF/Min.,  
Mobilfunk max. 0,40 CHF/Min.)  
E-Mail: grizzly@lidl.ch  
**IAN 346462\_2004**

## Importeur

Bitte beachten Sie, dass die folgende Anschrift keine Serviceanschrift ist. Kontaktieren Sie zunächst das oben genannte Service-Center.

### Grizzly Tools GmbH & Co. KG

Stockstädter Straße 20  
63762 Großostheim  
GERMANY  
[www.grizzly-service.eu](http://www.grizzly-service.eu)

## Content

<b>Introduction .....</b>	<b>14</b>
<b>Intended purpose.....</b>	<b>14</b>
<b>General Description.....</b>	<b>15</b>
Scope of Delivery.....	15
Functional description .....	15
Overview.....	15
<b>Technical Data.....</b>	<b>15</b>
<b>Notes on Safety .....</b>	<b>16</b>
Symbols in the manual.....	16
Symbols on the equipment .....	16
General notes on safety .....	16
<b>Initial Operation.....</b>	<b>18</b>
Mount carrying handle .....	18
Setting up .....	18
Mains Connection.....	18
Connecting the hoses .....	19
Filling the pump.....	19
Checks before initial operation...	19
Switching ON and OFF.....	20
<b>Cleaning/Maintenance .....</b>	<b>20</b>
General cleaning instructions.....	20
Drain garden pump.....	20
<b>Storage.....</b>	<b>20</b>
<b>Waste Disposal and Environmental Protection .....</b>	<b>21</b>
<b>Spare Parts/Accessories .....</b>	<b>21</b>
<b>Guarantee .....</b>	<b>22</b>
<b>Repair Service.....</b>	<b>23</b>
<b>Service-Center .....</b>	<b>23</b>
<b>Importer .....</b>	<b>23</b>
<b>Translation of the original EC declaration of conformity .....</b>	<b>79</b>
<b>Exploded Drawing .....</b>	<b>85</b>

## Introduction

Congratulations on the purchase of your new device. With it, you have chosen a high quality product.

During production, this equipment has been checked for quality and subjected to a final inspection. The functionality of your equipment is therefore guaranteed. It cannot be ruled out that residual quantities of water or lubricants will remain on or in the equipment/hose lines in isolated cases. This is not a fault or defect and it represents no cause for concern.



The operating instructions constitute part of this product. They contain important information on safety, use and disposal.

Before using the product, familiarise yourself with all of the operating and safety instructions. Use the product only as described and for the applications specified.

Keep this manual safely and in the event that the product is passed on, hand over all documents to the third party.

## Intended purpose

The garden pump is intended for use in private homes and gardens. The unit is suitable for service water supply and the irrigation of gardens. It is solely intended for pumping clear and rain water up to temperatures of no more than 35 °C.

Any other use, not expressly authorised in these instructions (e.g. for transporting foodstuffs, salt water, motor fuels, chemical products or water with abrasive materials), may cause damage to the equipment and represent a serious risk for the user.

The garden pump is not suitable for continuous duty. Continuous operation reduces the durability and shortens the guarantee period. This equipment is not suitable for commercial use.

Commercial use will invalidate the guarantee.

The operator or user is responsible for accidents or damage to other people or their property.

The manufacturer shall not be liable for damages caused by use other than for which the equipment is intended or by incorrect operation.

## General Description



The illustration of the principal functioning parts can be found on the front and back foldout pages.

## Scope of Delivery

Carefully unpack the appliance and check that it is complete:

- Garden pump
- Carrying handle
- 2 fixing screws
- Suction hose
- Seal ring (pre-mounted)
- Adapter (pre-mounted)
- Prefilter with backflow preventer (pre-mounted)
- Instruction Manual

## Functional description

After connecting the suction and pressure hoses and filling the garden pump with water, it will output a defined volume of clear water.

## Overview

- |          |   |
|----------|---|
| <b>A</b> | 1 Protective cap                        |
|          | 2 Water inlet                           |
|          | 3 Protective cap                        |
|          | 4 Water outlet                          |
|          | 5 On/Off switch                         |
|          | 6 Power cable                           |
|          | 7 Carrying handle                       |
|          | 8 2 fixing screws                       |
|          | 9 Filler screw                          |
|          | 10 Draining screw                       |
|          | 11 Adapter                              |
|          | 12 Seal ring                            |
|          | 13 Suction hose connection, water inlet |
|          | 14 Suction hose                         |
|          | 15 Prefilter with backflow preventer    |
|          | 16 Suction hose connection, prefilter   |

## Technical Data

### Garden pump set.... PGPS 1100 A1

Mains connection.....	230 V~, 50 Hz
Power consumption .....	1100 W
Suction lift.....	7 m
Max. discharge rate.....	4.600 l/h*
Max. discharge head (Hmax) .....	45 m
Max. water temperature (Tmax) .....	35 °C
Hose connection .....	1" (30.3 mm)
Safety class .....	I
Degree of protection.....	IPX4
Sound pressure level	
(L <sub>pA</sub> ) .....	69.5 dB(A); K <sub>pA</sub> =3 dB(A)
Sound power level (L <sub>WA</sub> )	
measured ..	81.6 dB(A); K <sub>WA</sub> =2.16 dB(A)
guaranteed .....	85 dB (A)

\* With the included suction hose (A 14), the maximum discharge rate of the garden pump can not be reached.

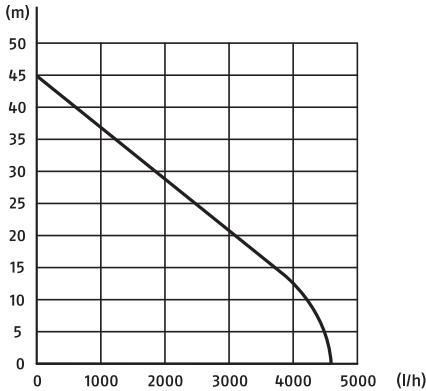

**i** Tighter hoses can reduce the output.

## Notes on Safety

This section deals with the general safety regulations for working with the equipment.

## Symbols in the manual

 **Warning symbols with information on damage and injury prevention.**

 **Hazard symbol with information on the prevention of personal injury caused by electric shock.**

 Instruction symbols with information on preventing damage.

 Pull out the mains plug.

 The device is not suitable to be connected to a drinking water supply system.

**i** Help symbols with information on improving tool handling.

## Symbols on the equipment

 Caution! Not suitable for water with a high sand content!

 Familiarise yourself with all operating elements before starting work, especially functions and modes of action. Ask a specialist if necessary. Read and comply with the operating instructions for the device!

 Attention: Remove the plug from the socket as soon as the power lead is damaged or cut.

 Warning : Protect the pump from running dry. Risk of overheating!

 Information of the acoustic power level  $L_{WA}$  in dB

**85 dB**  
 **IN** Water inlet

 **OUT** Water outlet

 Electric appliances should not be disposed of in the domestic garbage.

## General notes on safety

*This appliance can be used by children aged from 8 years and above and persons with reduced physical, sensory or mental capabilities or lack of experience and knowledge if they have been given supervision or instruction concerning use of the appliance in a safe way*



*and understand the hazards involved. Children shall not play with the appliance. Cleaning and user maintenance shall not be made by children without supervision.*

**Working with the equipment:**



Caution: to avoid accidents and injuries:

- People who are unfamiliar with the operating instructions are not permitted to use the equipment. Local regulations or bylaws may determine the minimum age for using the device.
- Should there be people in the water, do not operate the equipment.
- Take appropriate measures to keep children away from the equipment whilst it is running.
- Dispose of the packaging material correctly.
- Do not use the equipment in the vicinity of flammable liquids or gases. Non-observance will result in a risk of fire or explosion.
- Do not use for water containing abrasive particles such as sand. The dispensing of aggressive, abrasive (grinding effect), corrosive, combustible (e.g. motor fuels) or explosive liquids, salt water, cleaning agents and food-stuffs is not permitted. Liquid temperature not to exceed 35 °C.
- Store the equipment in a dry place and out of reach of children.



Caution! To avoid damage to the equipment and any possible person injury resulting from this:

- Do not work with damaged or incomplete equipment, or with equipment that has been converted without the approval of the manufacturer. Before initial operation, have a specialist check that the required electrical protection measures are in place.
- Do not carry or fix the equipment by the cable or pressure line.
- Protect the equipment from frost and from running dry.
- Use only original accessories and do not carry out conversion work on the equipment.
- Please read the notes in the operating instructions on the topic of "Cleaning/Maintenance" and "Storage". Any measures above and beyond these, particularly opening the equipment, are to be carried out by an electrician. In the case of repairs, always contact our service centre.

**Electrical safety:**



Caution: to avoid accidents and injuries from electric shocks:

- After erection, the mains plug must be freely accessible when the equipment is in operation.
- Before operating your new pump, have a specialist check:
  - The earthing, the protective multiple earthing; the residual current circuit breaking must be compliant with the safety regulations of the energy supply company and function without fault,
  - The protection of the electrical plug connections from the wet.

- If there is a risk of flooding, fix the plug connections in an area that is safe from flooding.
- Ensure that the mains voltage matches the specifications on the rating plate.
- The electrical installation shall be according to national wiring rules.
- Connect the equipment only to a socket with a residual current protection device (residual current circuit breaker) with a rated current of not more than 30 mA; minimum fuse 10 amperes.
- Before each use, check the equipment, cable and plug for damage. Defective cables are not to be repaired, but rather replaced by new ones. Have any damage to your equipment repaired by a specialist.
- If the power cable for this equipment is damaged, it must be replaced by the manufacturer, a customer service agent of the same or a similarly qualified person in order to prevent hazards.
- Do not pull the plug from the socket by the cable. Protect the cable from heat, oil and sharp edges.
- Do not carry or fix the equipment by the cable.
- Use only extension cables that are protected from spray water and designed for outdoor use. Always fully unroll a cable drum before use. Check the cable for damage.
- Before any work on the equipment, during work breaks and in the case of non-use, remove the plug from the socket.
- The cross-section of mains connection lines must be no smaller than rubber hose lines with the

designation H07RN-F. The power cable wire cross section must be at least 2.5 mm<sup>2</sup>

## Initial Operation

### Mount carrying handle

- B** Fix the carrying handle (7) to the garden pump using the fixing screws (8).

### Setting up

- Place the unit on a firm, horizontal, non-flooding surface.
- If you would like to install the device, screw it together with the base. A screw connection with a fastening plate also prevents the device from slipping. By doing so, ensure a free access to the drain screw (**A** 10).
- Always put up the garden pump at a point higher than the water surface you wish to pump water from. Where this is impossible, install a low pressure-resistant shut-off implement between the appliance and the suction hose (available from specialist retailers).

### Mains Connection

The pump you have purchased is already fitted with an earthed plug. The pump is intended for connection to an earthed socket at 230 V~ / 50 Hz.

## Connecting the hoses

- i** - On the suction side, attach a hose with backflow preventer and install a prefilter (available from specialist retailers).
- On the suction side, do not use any quick-action connection systems.
- Do not use the suction hose as a pressure pipeline.

- C** 1. Remove the cover caps (1/3) from the device.
- D** 2. Unless already mounted, screw the pre-filter with backflow preventer (15) and pre-filter connection (16) onto the suction hose (14). All parts are marked with a **(B)**.

- E** 3. First, screw the adapter piece (11) with water inlet (2) onto the device. Both pieces marked with an **(A)**.
4. Next, screw the suction hose connection water inlet (13) with the sealing ring (12) onto the adapter piece (11). Both pieces marked with an **(A)**. Fit the water inlet free from air.
5. Fit a pressure hose to the water outlet (4) Fit the water outlet free from air.

- i** Air in the suction hose will stop the garden pump from working properly.

## Filling the pump

Fill up the garden pump every time before you start using it. Caution: Avoid dry running of the pump! Danger of overheating! Never touch an overheated pump! There is a danger of burns!

When switching on the pump, ensure that the pump and suction hose are completely filled with water in order to prevent the dry running of the pump. Dry running damages the device.

1. Open the filling screw (**A** 9) on the garden pump.
2. Fill with water to the fill point and retighten the filling screw (**A** 9).

## Checks before initial operation

- !** • Check that the electrical connection is 230 V~ / 50 Hz.
- Check the proper status of the electrical plug socket and make sure that the plug socket is sufficiently fused (at least 10 A).
- Make sure that moisture or water never come in contact with the mains connection. There is a risk of electrocution.
- Control the suction hose. The end of the suction hose must be placed in water.
- Control the suction hose. The end of the suction hose must be in outlet position.

 The device is not suitable to be connected to a drinking water supply system.

**i** With the included suction hose (A 14), the maximum discharge rate of the garden pump can not be reached.

## Switching ON and OFF

1. Connect the power cable (A 6) to the power supply.
2. **Switching On:** On/Off Switch (A 5) In position "I" After a suction period the pump begins the supply of water.
3. **Switching Off:** On/Off Switch (A 5) In position "0"

**i** **Overload protection:** In the event of overload the equipment automatically switches off. To restart, allow the equipment to cool then switch it back on.

## Cleaning/Maintenance

Clean and maintain your equipment regularly. This will guarantee its performance and long durability.

**!** Ask our service centre to carry out any work that is not described in these instructions. Use only original parts.

 Pull out the power plug before every maintenance operation. There is a risk of electrocution or of injury from moving parts.

**⚡** **Never direct the water jet against the appliance, nor clean the appliance under flowing water. This could give rise to the danger of electric shock and damage the appliance!**

## General cleaning instructions

- Keep the motor fins and motor housing clean. To do so, use a damp cloth or a brush. Do not use any detergents or solvents.
- Remove fluff and fibrous particles, which have accumulated in the pump housing, by rinsing it with water.
- In case the unit clogs up, remove the suction and pressure hoses. Flush water through the threaded hole on the pump in order to remove the foreign body.

Any measures above and beyond these, particularly opening the equipment, are to be carried out by an electrician. In the case of repairs, always contact our service centre.

## Drain garden pump

If there is a danger of frost or longer periods of non-use (e.g. winter) the garden pump must be completely emptied.

1. Open the drain screw (A 10) and empty the water from the device.
2. Rinse the device with clear water.

## Storage

- Keep the equipment clean, dry and out of the reach of children.
- Before longer storage periods (e.g. winter) drain the pump (see "Drain garden pump"). Difficulties in start-up can arise due to precipitation and residues.

## Waste Disposal and Environmental Protection

Be environmentally friendly. Return the tool, accessories and packaging to a recycling centre when you have finished with them.



Do not dispose of electrical appliances as unsorted municipal waste, use separate collection facilities.

Contact your local government for information regarding the collection systems available. If electrical appliances are disposed of in landfills or dumps, hazardous substances can leak into the groundwater and get into the food chain, damaging your health and well-being. When replacing old appliances with new ones, the retailer is legally obligated to take back your old appliance for disposal at least free of charge. Defective units returned to us will be disposed of for free.

## Spare Parts/Accessories

**Spare parts and accessories can be obtained at [www.grizzly-service.eu](http://www.grizzly-service.eu)**

If you have issues ordering, please use the contact form. If you have any other questions, contact the "Service-Center" (see page 23).

Position instruction manual	Position exploded drawing	Description	Order No.
<b>A</b> 9/10	1,2	Filler screw / Draining screw + seal	91100940
<b>A</b> 11-16	63	Suction hose kit	91100965
<b>A</b> 15		Prefilter (Water particle filter)	91102260
	44	Fan wheel	91100944
	4,7,13,17,21,40	Set Sealing	91100945

## Guarantee

Dear Customer,

This equipment is provided with a 3-year guarantee from the date of purchase. In case of defects, you have statutory rights against the seller of the product. These statutory rights are not restricted by our guarantee presented below.

### Terms of Guarantee

The term of the guarantee begins on the date of purchase. Please retain the original receipt. This document is required as proof of purchase.

If a material or manufacturing defect occurs within three years of the date of purchase of this product, we will repair or replace – at our choice – the product for you free of charge. This guarantee requires the defective equipment and proof of purchase to be presented within the three-year period with a brief written description of what constitutes the defect and when it occurred.

If the defect is covered by our guarantee, you will receive either the repaired product or a new product. No new guarantee period begins on repair or replacement of the product.

### Guarantee Period and Statutory Claims for Defects

The guarantee period is not extended by the guarantee service. This also applies for replaced or repaired parts. Any damages and defects already present at the time of purchase must be reported immediately after unpacking. Repairs arising after expiry of the guarantee period are chargeable.

### Guarantee Cover

The equipment has been carefully produced in accordance with strict quality guidelines and conscientiously checked prior to delivery.

The guarantee applies for all material and manufacturing defects. This guarantee does not extend to cover product parts that are subject to normal wear and may therefore be considered as wearing parts (e.g. suction hose kit, prefilter or fan wheel) or to cover damage to breakable parts (e.g. switches). This guarantee shall be invalid if the product has been damaged, used incorrectly or not maintained. Precise adherence to all of the instructions specified in the operating manual is required for proper use of the product. Intended uses and actions against which the operating manual advises or warns must be categorically avoided. The product is designed only for private and not commercial use. The guarantee will be invalidated in case of misuse or improper handling, use of force, or interventions not undertaken by our authorised service branch.

### Processing in Case of Guarantee

To ensure quick handling of you issue, please follow the following directions:

- Please have the receipt and item number (IAN 346462\_2004) ready as proof of purchase for all enquiries.
- Please find the item number on the rating plate
- Should functional errors or other defects occur, please initially contact the service department specified below by **telephone** or by **e-mail**. You will then receive further information on the processing of your complaint.
- After consultation with our customer service, a product recorded as defective can be sent postage paid to the service address communicated to you, with the proof of purchase (receipt) and specification of what constitutes the defect and when it occurred. In order to avoid acceptance problems and additional

costs, please be sure to use only the address communicated to you. Ensure that the consignment is not sent carriage forward or by bulky goods, express or other special freight. Please send the equipment inc. all accessories supplied at the time of purchase and ensure adequate, safe transport packaging.

## Repair Service

For a charge, **repairs not covered by the guarantee** can be carried out by our service branch, which will be happy to issue a cost estimate for you.

We can handle only equipment that has been sent with adequate packaging and postage.

**Attention:** Please send your equipment to our service branch in clean condition and with an indication of the defect.

Equipment sent carriage forward or by bulky goods, express or other special freight will not be accepted.

We will dispose of your defective devices free of charge when you send them to us.

## Service-Center



### Service Great Britain

Tel.: 0800 404 7657

E-Mail: [grizzly@lidl.co.uk](mailto:grizzly@lidl.co.uk)

IAN 346462\_2004



### Service Ireland

Tel.: 1890 930 034

(0,08 EUR/Min., (peak))

(0,06 EUR/Min., (off peak))

E-Mail: [grizzly@lidl.ie](mailto:grizzly@lidl.ie)

IAN 346462\_2004

## Importer

Please note that the following address is not a service address. Please initially contact the service centre specified above.

### Grizzly Tools GmbH & Co. KG

Stockstädter Straße 20

63762 Großostheim,

Germany

[www.grizzly-service.eu](http://www.grizzly-service.eu)

## Table des matières

<b>Introduction .....</b>	<b>24</b>
<b>Fins d'utilisation.....</b>	<b>24</b>
<b>Description générale .....</b>	<b>25</b>
Volume de la livraison .....	25
Vue synoptique.....	25
Description des fonctions.....	25
<b>Données techniques .....</b>	<b>25</b>
<b>Instructions de sécurité.....</b>	<b>26</b>
Explication des symboles et des avis de sécurité .....	26
Symboles utilisés dans le mode d'emploi.....	26
Consignes générales de sécurité....	27
<b>Mise en service .....</b>	<b>29</b>
Monter la poignée de transport ....	29
Mise en place .....	29
Raccord au réseau.....	29
Raccordement des conduites .....	29
Remplir la pompe.....	30
La mise en marche.....	30
Mise en marche de l'appareil.....	30
<b>Nettoyage/Entretien.....</b>	<b>30</b>
Travaux de nettoyage généraux ....	31
Vider la pompe de jardin .....	31
<b>Stockage.....</b>	<b>31</b>
<b>Protection de l'environnement...31</b>	
<b>Pièces de rechange/Accessoires.32</b>	
<b>Garantie .....</b>	<b>32</b>
<b>Service Réparations .....</b>	<b>34</b>
<b>Service-Center.....</b>	<b>34</b>
<b>Importateur .....</b>	<b>34</b>
<b>Traduction de la déclaration de conformité CE originale .....</b>	<b>80</b>
<b>Vue éclatée .....</b>	<b>85</b>

## Introduction

Toutes nos félicitations pour l'achat de votre nouvel appareil. Vous avez ainsi choisi un produit de qualité supérieure.

La qualité de l'appareil a été vérifiée pendant la production et il a été soumis à un contrôle final. Le fonctionnement de votre appareil est donc ainsi garanti. Il n'est pas à exclure que dans certains cas isolés, il demeure dans l'appareil, ou dans les tuyauteries flexibles, des quantités résiduelles d'eau ou de lubrifiants industriels. Ceci n'est pas un défaut ou un vice et on ne doit pas s'inquiéter à ce sujet.



La notice d'utilisation fait partie de ce produit. Elle contient des instructions importantes pour la sécurité, l'utilisation et l'élimination des déchets. Avant d'utiliser ce produit, lisez attentivement les consignes d'emploi et de sécurité. N'utilisez le produit que tel que décrit et uniquement pour les domaines d'emploi indiqués. Conservez cette notice et remettez-la avec tous les documents si vous cédez le produit à un tiers.

## Fins d'utilisation

La pompe de jardin a été conçu pour une utilisation privée dans la maison et dans le jardin. L'appareil est adapté pour l'approvisionnement d'eau industrielle et l'irrigation de jardin. Il est exclusivement prévu pour le transport d'eau claire et d'eau de pluie jusqu'à une température maximale de 35 °C.

Toute autre utilisation qui n'est pas expressément admise dans cette directive (par exemple, pompage de produits alimentaires, d'eau salée, de carburants pour moteur, de produits chimiques ou d'eau conte-



nant des matières abrasives) peut entraîner des dégâts sur l'appareil et présenter un grave danger pour l'utilisateur.

La pompe n'est pas adaptée pour une exploitation continue. L'exploitation en continu réduit la durée de la vie et le temps de garantie.

L'opérateur ou l'utilisateur est responsable des accidents ou des dégâts sur les personnes et sur les biens. Cet appareil n'est pas adapté à une utilisation industrielle. Toute utilisation industrielle met fin à la garantie.

Le fabricant n'est pas responsable des dégâts qui ont été causés par un usage contraire aux prescriptions ou par une utilisation non conforme.

## Description générale



Vous trouverez les images correspondantes à l'arrière et à l'avant de ce document, sur la couverture.

## Volume de la livraison

Déballer l'appareil et vérifiez que la livraison est complète :

- Pompe de jardin
- Poignée de transport
- 2 vis de fixation
- Tuyau d'aspiration
- Bague d'étanchéité (pré montée)
- Raccord (pré montée)
- Pré-filtre avec clapet anti-retour (pré montée)
- Mode d'emploi

## Vue synoptique

- |          |    |  |
|----------|----|--|
| <b>A</b> | 1  | Capot de protection                          |
|          | 2  | Entrée d'eau                                 |
|          | 3  | Capot de protection                          |
|          | 4  | Sortie d'eau                                 |
|          | 5  | Interrupteur Marche/Arrêt                    |
|          | 6  | Câble de jonction de réseau                  |
|          | 7  | Poignée de transport                         |
|          | 8  | 2 vis de fixation                            |
|          | 9  | Vis de remplissage                           |
|          | 10 | Bouchon de vidange                           |
|          | 11 | Raccord                                      |
|          | 12 | Bague d'étanchéité                           |
|          | 13 | Raccord de tuyau d'aspiration - entrée d'eau |
|          | 14 | Tuyau d'aspiration                           |
|          | 15 | Pré-filtre avec clapet anti-retour           |
|          | 16 | Raccord - pré-filtre                         |

## Description des fonctions

La pompe de jardin transporte automatiquement de l'eau. La pompe s'enclenche en fonction de la pression et transporte de l'eau.

Vous trouverez la fonction des dispositifs de commande dans les descriptions suivantes.

## Données techniques

### Pompe de jardin .... PGPS 1100 A1

Raccordement au réseau ..	230 V~, 50 Hz
Puissance .....	1100 W
Hauteur d'aspiration.....	7 m
Flux de pompage max. ....	4600 l/h*
Hauteur de pompage max. ....	45 m
Température de l'eau max. ....	35 °C
Raccord de tuyau .....	1" (30,3 mm)
Classe de protection .....	I
Mode de protection.....	IPX4
Niveau de pression acoustique (L <sub>pA</sub> ) .....	69,5 dB(A); K <sub>pA</sub> = 3 dB

Niveau de puissance sonore ( $L_{WA}$ )  
 mesuré..... 81,6 dB(A);  $K_{WA} = 2,16$  dB  
 garanti ..... 85 dB(A)

\* Avec le tuyau d'aspiration fourni (A 14) la capacité maximale de la pompe de jardin ne peut pas être atteinte.

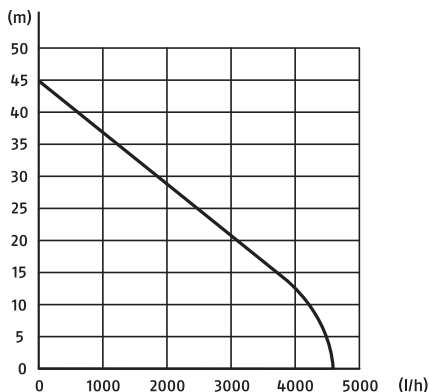



**i** Les tuyaux plus étroits peuvent réduire la performance.

## Instructions de sécurité

Cette section traite des principales normes de sécurité lors de travaux avec l'appareil.

### Explication des symboles et des avis de sécurité

 Attention ! Non approprié pour l'eau très sableuse !

 Avant le travail, familiarisez-vous bien avec tous les éléments de commande, notamment avec les fonctions et les modes d'action. Interrogez le cas échéant un spécialiste.

Lisez et respectez le mode d'emploi appartenant à l'appareil !



Attention! Si le câble de réseau est détérioré ou coupé, tirez immédiatement la fiche de la prise de courant.



Attention : Éviter que la pompe ne tourne à sec ! Risque de surchauffe!



Indication du niveau garanti de puissance sonore maximale  $L_{WA}$  en dB(A).

85dB



IN Entrée d'eau



OUT Sortie d'eau



Les machines n'ont pas leur place dans les ordures ménagères.

## Symboles utilisés dans le mode d'emploi



**Symbole de danger et indications relatives à la prévention de dommages corporels ou matériels.**



**Pictogramme de danger avec informations de prévention des dommages aux personnes par décharge électrique.**



Symbole d'interdiction et indications relatives à la prévention de dommages.



Débrancher la fiche secteur.



L'appareil n'est pas adapté au raccordement à une installation d'alimentation en eau potable.



Symboles de remarque et informations permettant une meilleure utilisation de l'appareil.

## Consignes générales de sécurité

*Cet appareil peut être utilisé par des enfants à partir de 8 ans et plus et par des personnes ayant des capacités physiques, sensorielles ou mentales réduites ou un manque d'expérience et de connaissances à condition qu'elles aient reçu une supervision ou des instructions concernant l'utilisation de l'appareil en toute sécurité et qu'elles comprennent les dangers encourus. Les enfants ne doivent pas jouer avec l'appareil. Le nettoyage et l'entretien par l'utilisateur ne doivent pas être effectués par des enfants sans surveillance.*

### Travaux avec l'appareil :



Prudence : vous éviterez ainsi accidents et blessures :

- Les personnes qui ne connaissent pas le mode d'emploi ne doivent pas utiliser l'appareil. Il se peut que des dispositions locales fixent l'âge minimum de l'utilisateur.
- L'appareil ne doit pas être utilisé si des personnes se trouvent dans l'eau.

- Prenez toutes les mesures appropriées pour tenir les enfants éloignés de l'appareil lorsque celui-ci fonctionne.
- Éliminez le matériel d'emballage en respectant les consignes en vigueur.
- N'utilisez pas l'appareil à proximité de liquides inflammables ou de gaz. En cas d'observation de cette consigne, il y a risque d'incendie ou d'explosion.
- Ne pas utiliser pour de l'eau avec des particules abrasives, tel que du sable. Le transport de liquides agressifs, abrasifs (agissant par gel lubrifiant), corrosifs, combustibles (par exemple des carburants de moteur) ou explosifs, d'eau salée, de produits de nettoyage et alimentaires n'est pas autorisé. La température du produit pompé ne doit pas dépasser 35 °C.
- Conservez l'appareil dans un endroit sec et hors de portée des enfants.



Prudence! Vous évitez ainsi d'endommager l'appareil et les éventuelles conséquences pouvant affecter les personnes :

- Ne travaillez pas avec un appareil endommagé, incomplet ou sans consentement du fabricant de l'appareil si celui-ci a été modifié. Avant la mise en service, faites contrôler par un spécialiste que les mesures de protection électriques exigées sont disponibles.

- Ne portez pas ou ne fixez pas l'appareil par le câble ou le tuyau d'aspiration.
- Protégez l'appareil du gel et du fonctionnement à sec.
- Utilisez seulement des accessoires d'origine et ne modifiez pas l'appareil.
- En ce qui concerne le thème « Nettoyage/Entretien » et « Stockage », veuillez lire les instructions du mode d'emploi. Toutes les tâches concernant ce sujet, en particulier l'ouverture de l'appareil, doivent être exécutées un électricien de métier. En cas de réparation, adressez vous toujours à notre service après-vente.

## Sécurité électrique :



Prudence : vous éviterez ainsi les blessures et les accidents dus au choc électrique :

- Lorsque l'appareil fonctionne après avoir été mis en place, la fiche de secteur doit être accessible.
- Avant que vous ne mettiez en service votre nouvelle pompe, faites contrôler par un professionnel :
  - que la mise à la terre, la liaison au neutre, le circuit de protection de courant de défaut correspondent aux normes de sécurité des entreprises d'approvisionnement en énergie et fonctionnent correctement,
  - que les raccordements électriques sont protégés de l'humidité,
  - qu'en cas de risque d'inondation les raccordements sont situés dans une zone à l'abri des inondations.
- Faites attention à ce que la tension de réseau corresponde aux indications de la plaque signalétique.
- Le raccord au réseau électrique doit être effectué par un électricien expérimenté
- Raccorder l'appareil à une prise protégée par un dispositif à courant différentiel résiduel (DDR) de courant différentiel de fonctionnement assigné ne dépassant pas 30 mA.
- Avant toute utilisation, contrôlez l'appareil, le câble et la prise pour détecter tout dommage. Les câbles défectueux ne peuvent pas être réparés mais doivent être échangés contre de nouveaux. Faites exécuter les réparations de votre appareil par un professionnel.
- Si le câble d'alimentation est endommagé, il doit être remplacé par le fabricant, son service après vente ou des personnes de qualification similaire afin d'éviter un danger.
- N'utilisez pas le câble pour tirer sur la prise de courant. Protégez le câble de la chaleur, de l'huile et des bords coupants.
- Ne portez pas ou ne fixez pas l'appareil par le câble.
- Utilisez seulement des câbles de prolongation qui sont étanches aux jets d'eau et prévus pour être utilisés en plein air. Avant utilisation, déroulez toujours la totalité du câble. Contrôlez le câble afin de détecter tout dommage.

- Avant d'exécuter des travaux sur l'appareil, pendant les pauses et en cas de non utilisation, retirez la fiche de secteur de la prise de courant.
- Les conduites d'alimentation ne doivent pas avoir de plus petite coupe transversale que des câbles sous caoutchouc avec la marque H07RN-F. La longueur de ligne doit être de 10 m.

## Mise en service

### Monter la poignée de transport

- B** Avec les vis de fixation (8) fixez la poignée de transport (7) à la station de pompage.

### Mise en place

- Placez l'appareil sur un fond stable, horizontal et à l'abri des inondations.
- Si vous souhaitez installer l'appareil de manière fixe, vissez-le au sol. Un vissage avec une plaque de fixation empêche également tout glissement de l'appareil. Veillez à conserver un accès libre à la vis de vidange (**A** 10).
- En règle générale, placez la pompe plus haut que la surface d'eau que vous voulez pomper. Si ce n'est pas possible, installez une unité d'arrêt, résistant à la sous-pression, entre l'appareil et le flexible d'aspiration (disponible dans tout commerce spécialisé).

### Raccord au réseau

La pompe que vous avez acquise est déjà munie d'une fiche mâle de sécurité. La pompe est prévue pour être raccordée à un socle de prise de courant de sécurité avec 230 V~ / 50 Hz.

### Raccordement des conduites

- i** - Sur le côté d'aspiration, utilisez une conduite avec un clapet de non-retour et montez un préfiltre.
- Sur le côté d'aspiration, n'utilisez aucun système de connexion avec des raccords rapides.
- N'utilisez pas le tuyau d'aspiration comme ligne de pression.
- C** 1. Retirez les capots (1) et (3) de l'appareil.
- D** 2. S'il n'est pas déjà monté, visser le pré-filtre avec clapet anti-retour (15) avec le raccord de pré-filtre (16) sur le tuyau d'aspiration (14). Toutes les parties sont marquées d'un **(B)**.
- E** 3. Visser d'abord le raccord (11) à l'entrée d'eau (2) sur l'appareil. Les deux parties sont marquées d'un **(A)**.
4. Visser ensuite le raccord de tuyau d'aspiration d'entrée d'eau (13) avec la bague d'étanchéité (12) sur le raccord (11). Les deux parties sont marquées d'un **(A)**.
5. Installer d'une conduite de pression au manchon de la sortie d'eau (4).

- i** Le fonctionnement de la pompe n'est pas garanti lorsqu'il y a de l'air dans la conduite d'aspiration.

## Remplir la pompe

Avant chaque mise en service, la pompe doit être rempli avec de l'eau. Attention : Éviter que la pompe ne tourne à sec ! Risque de surchauffe ! Une pompe surchauffée ne doit pas être touchée ! Il y a des risques de brûlures !

Veillez lors de la mise en service de la pompe à ce que la pompe et le tuyau d'aspiration soient complètement remplis d'eau afin d'éviter que la pompe ne tourne pas à sec. Un fonctionnement à sec endommage l'appareil.

1. Ouvrez la vis de remplissage (A 9) de la pompe.
2. Versez de l'eau dans le trou de remplissage jusqu'à ce que de l'eau commence à sortir et revissez la vis de remplissage (A 9).

## La mise en marche



- Assurez-vous que le raccordement électrique est de 230 V~ / 50 Hz.
- Assurez-vous que le raccordement au réseau soit toujours à l'abri de l'humidité et de l'eau.
- Évitez que la pompe fonctionne à sec. Il y a le risque d'une électrocution.
- Remplissez aussi la canalisation d'aspiration avec de l'eau.
- Vérifier la conduite d'aspiration. L'extrémité d'aspiration de la conduite d'aspiration doit être dans l'eau.
- Vérifier la conduite de pression. L'extrémité de sortie de la conduite de pression doit être située à une position d'irrigation.



L'appareil n'est pas adapté au raccordement à une installation d'alimentation en eau potable.



Avec le tuyau d'aspiration fourni (A 14) la capacité maximale de la pompe de jardin ne peut pas être atteinte.

## Mise en marche de l'appareil

1. Allumez l'appareil avec l'interrupteur Marche/Arrêt (A 6).
2. **Mise en marche:**  
Commutateur Marche/Arrêt (A 5) en position „I“  
Suite à un temps d'aspiration, la pompe se met à refouler.
3. **Mise hors marche:**  
Commutateur Marche/Arrêt (A 5) en position „O“



### Protection contre la surcharge:

En cas de surcharge, par exemple l'appareil s'arrête automatiquement. Pour la reprise, laissez refroidir l'appareil puis remettez-le en marche.

## Nettoyage/Entretien

Effectuez régulièrement les travaux de nettoyage et d'entretien suivants. Ceci garantit une utilisation longue et fiable :



Si vous faites exécuter des travaux qui ne sont pas décrits dans cette directive, adressez vous à notre service après-vente. Utilisez seulement des pièces d'origine.



Débrancher la pompe avant chaque travail d'entretien. Il y a danger d'un choc électrique ou le danger de se blesser par des pièces en mouvement.



**N'aspergez pas avec de l'eau et ne le passez pas sous**

**l'eau. Il y a un risque de décharge électrique et l'appareil pourrait être endommagé.**

## Travaux de nettoyage généraux

- Maintenez les nervures et le boîtier du moteur dans un état propre. Utilisez pour cela un chiffon humide ou une brosse. Conservez l'appareil toujours propre. N'utilisez aucun produit de nettoyage et/ou solvant.
- Éliminez les peluches et les particules fibreuses qui se sont accumulées dans le boîtier de la pompe, en rinçant à l'eau.
- Si des engorgements se produisent, retirez la conduite d'aspiration et la conduite sous pression. Rincez l'appareil à l'eau claire.

Tous les travaux qui ne sont pas décrits ici, en particulier l'ouverture de la pompe doivent être exécutés par un électricien professionnel. Pour toute réparation, adressez-vous toujours à notre service après-vente

## Vider la pompe de jardin

En cas de risque de gel et avant une longue période de non utilisation (par ex. hiver), la pompe de jardin doit être entièrement vidangée.

1. Ouvrez la vis de vidange (A 10) et vidangez l'eau de l'appareil.
2. Rincez l'appareil à l'eau claire.

## Stockage

- Conservez l'appareil nettoyé, sec et hors de portée des enfants.
- Avant de ranger la pompe pendant une période prolongée (par ex. l'hiver), celle-ci doit être vidangée (voir «Vidanger la pompe de jardin»).

## Protection de l'environnement

Respectez la réglementation relative à la protection de l'environnement (recyclage) pour l'élimination de l'appareil, des accessoires et de l'emballage.



Les appareils ne font pas partie des ordures ménagères.

Déposez l'appareil à un point de recyclage. Les pièces de plastique et de métal utilisées peuvent être triées selon leur nature et être ainsi recyclées. Demandez conseil sur ce point à notre centre de services.

## Pièces de rechange/Accessoires

**Vous obtiendrez des pièces de rechange et des accessoires à l'adresse [www.grizzly-service.eu](http://www.grizzly-service.eu)**

Si vous avez des problèmes lors du passage de la commande, merci d'utiliser le formulaire de contact.

Pour toute autre question, adressez-vous au "Service-Center" (voir page 34).

Position Notice d'utilisation	Position Vue éclatée	Désignation	N° de commande
A 9/10	1,2	Vis de remplissage / Bouchon de vidange + joint	91100940
A 11-16	63	Kit de tuyau d'aspiration	91100965
A 15		Pré-filtre	91102260
	44	Roue de ventilateur	91100944
	4,7,13,17,21,40	Set Joints	91100945

## Garantie

Chère cliente, cher client,  
Ce produit bénéficie d'une garantie de 3 ans, valable à compter de la date d'achat. En cas de manques constatés sur ce produit, vous disposez des droits légaux contre le vendeur du produit. Ces droits légaux ne sont pas limités par notre garantie présentée par la suite.

### Conditions de garantie

Le délai de garantie débute avec la date d'achat. Veuillez conserver soigneusement le ticket de caisse original. En effet, ce document vous sera réclamé comme preuve d'achat.

Si un défaut de matériel ou un défaut de fabrication se présente au cours des trois ans suivant la date d'achat de ce produit, nous réparons gratuitement ou remplaçons ce produit - selon notre choix. Cette garantie suppose que l'appareil défectueux et le justificatif d'achat (ticket de caisse) nous soient présentés durant cette période de trois ans et que la nature du manque et la manière dont celui-ci est apparu soient explicités par écrit dans un bref courrier. Si le défaut est couvert par notre garantie, le produit vous sera retourné, réparé ou remplacé par un neuf. Aucune nouvelle période de garantie ne débute à la date de la réparation ou de l'échange du produit.



## Durée de garantie et demande légale en dommages-intérêts

La durée de garantie n'est pas prolongée par la garantie. Ce point s'applique aussi aux pièces remplacées et réparées. Les dommages et les manques éventuellement constatés dès l'achat doivent immédiatement être signalés après le déballage. A l'expiration du délai de garantie les réparations occasionnelles sont à la charge de l'acheteur.

## Volume de la garantie

L'appareil a été fabriqué avec soin, selon de sévères directives de qualité et il a été entièrement contrôlé avant la livraison.

La garantie s'applique aux défauts de matériel ou aux défauts de fabrication. Cette garantie ne s'étend pas aux parties du produit qui sont exposées à une usure normale et peuvent être donc considérées comme des pièces d'usure (par exemple it de tuyau d'aspiration, pré-filtre ou roue de ventilateur) ou pour des dommages affectant les parties fragiles (par exemple les commutateurs). Cette garantie prend fin si le produit endommagé n'a pas été utilisé ou entretenu d'une façon conforme. Pour une utilisation appropriée du produit, il faut impérativement respecter toutes les instructions citées dans le manuel de l'opérateur. Les actions et les domaines d'utilisation déconseillés dans la notice d'utilisation ou vis-à-vis desquels une mise en garde est émise, doivent absolument être évités.

En cas de pompage d'eau sableuse ou de liquides corrosifs ou d'autres utilisations incorrectes, les droits de garantie ne sont pas valables car les joints, la roue de roulement, le moteur ou d'autres pièces peuvent être endommagés. Les pompes également ne sont pas destinées au pompage de matériaux abrasifs (sable, cailloux).

**Attention :** Les pompes sont des pompes de drainage. L'installation d'une pompe à immersion a pour but d'extraire, voire de pomper le plus rapidement possible un certain volume d'eau dans le cadre de sa catégorie. Les pompes à immersion ne conviennent pas comme pompes d'irrigation (par ex. pour l'irrigation du jardin) ou comme pompes à fonctionnement constant (par ex. pour les cours de ruisseaux ou les fontaines d'étangs). Le droit de garantie prend fin en cas d'une utilisation non conforme à la destination. Contrôlez régulièrement le fonctionnement de l'interrupteur à flotteur. En cas d'emploi non conforme ou de fonctionnement à sec de la pompe, vous perdez les droits de la garantie.

## Marche à suivre dans le cas de garantie

Pour garantir un traitement rapide de votre demande, veuillez suivre les instructions suivantes :

- Tenez vous prêt à présenter, sur demande, le ticket de caisse et le numéro d'identification (IAN 346462\_2004) comme preuve d'achat.
- Vous trouverez le numéro d'article sur la plaque signalétique.
- Si des pannes de fonctionnement ou d'autres manques apparaissent, prenez d'abord contact, par **téléphone** ou par **e-Mail**, avec le service après-vente dont les coordonnées sont indiquées ci-dessous. Vous recevrez alors des renseignements supplémentaires sur le déroulement de votre réclamation.
- En cas de produit défectueux vous pouvez, après contact avec notre service clients, envoyer le produit, franco de port à l'adresse de service après-vente indiquée, accompagné du justificatif d'achat (ticket de caisse) et en indiquant quelle est la nature du défaut et



quand celui-ci s'est produit. Pour éviter des problèmes d'acceptation et des frais supplémentaires, utilisez absolument seulement l'adresse qui vous est donnée. Assurez-vous que l'expédition ne se fait pas en port dû, comme marchandises encombrantes, envoi express ou autre taxe spéciale. Veuillez renvoyer l'appareil, y compris tous les accessoires livrés lors de l'achat et prenez toute mesure pour avoir un emballage de transport suffisamment sûr.

## Service Réparations

Vous pouvez, contre paiement, faire exécuter par notre service, des réparations **qui ne font pas partie de la garantie**. Nous vous enverrons volontiers un devis estimatif.

Nous ne pouvons traiter que des appareils qui ont été correctement emballés et qui ont envoyés suffisamment affranchis.

**Attention:** veuillez renvoyer à notre agence de service votre appareil nettoyé et avec une note indiquant le défaut constaté.

Les appareils envoyés en port dû - comme marchandises encombrantes, en envoi express ou avec toute autre taxe spéciale ne seront pas acceptés. Nous exécutons gratuitement la mise aux déchets de vos appareils défectueux renvoyés.

## Service-Center

**FR** **Service France**  
Tel.: 0800 919270  
E-Mail: grizzly@lidl.fr  
**IAN 346462\_2004**

**BE** **Service Belgique**  
Tel.: 070 270 171  
(0,15 EUR/Min.)  
E-Mail: grizzly@lidl.be  
**IAN 346462\_2004**

## Importateur

Veuillez noter que l'adresse suivante n'est pas une adresse de service après-vente. Contactez d'abord le service après-vente cité plus haut.

### Grizzly Tools GmbH & Co. KG

Stockstädter Straße 20  
63762 Großostheim  
Allemagne  
[www.grizzly-service.eu](http://www.grizzly-service.eu)

## Inhoud

<b>Inleiding</b> .....	<b>35</b>
<b>Gebruik</b> .....	<b>35</b>
<b>Algemene beschrijving</b> .....	<b>36</b>
Omvang van de levering .....	36
Overzicht .....	36
Functiebeschrijving .....	36
<b>Technische gegevens</b> .....	<b>36</b>
<b>Veiligheidsvoorschriften</b> .....	<b>37</b>
Symbolen op het apparaat .....	37
Symbolen in de gebruiksaanwijzing .....	37
Algemene veiligheidsvoorschriften .....	38
<b>Ingebruikname</b> .....	<b>40</b>
Draaggreep monteren .....	40
Installeren .....	40
Netaansluiting .....	40
Aansluiting van de leidingen .....	40
Pomp vullen .....	40
Proeven voordat ingebruikname ....	41
Aan- en uitschakelen .....	41
<b>Reiniging/Onderhoud</b> .....	<b>41</b>
Algemene reinigingswerkzaamheden .....	41
Tuinpomp leegmaken .....	42
<b>Bewaring</b> .....	<b>42</b>
<b>Afvalverwerking/ milieubescherming</b> .....	<b>42</b>
<b>Reserveonderdelen/ Accessoires</b> .....	<b>42</b>
<b>Garantie</b> .....	<b>43</b>
<b>Reparatieservice</b> .....	<b>44</b>
<b>Service-Center</b> .....	<b>44</b>
<b>Importeur</b> .....	<b>44</b>
<b>Vertaling van de originele CE-conformiteitsverklaring</b> .....	<b>81</b>
<b>Explosietekening</b> .....	<b>85</b>

## Inleiding

Hartelijk gefeliciteerd met de aankoop van uw nieuw apparaat. Daarmee hebt u voor een hoogwaardig product gekozen. Dit apparaat werd tijdens de productie op kwaliteit gecontroleerd en aan een eindcontrole onderworpen. De functionaliteit van uw apparaat is bijgevolg verzekerd. Er kan niet uitgesloten worden dat er zich in specifieke gevallen aan of in het apparaat resp. in slangleidingen resthoeveelheden water of smeerstoffen bevinden. Dit duidt niet op een gebrek of defect en is geen reden tot bezorgdheid.



De gebruiksaanwijzing vormt een bestanddeel van dit product. Ze omvat belangrijke aanwijzingen voor veiligheid, gebruik en afvalverwijdering. Maak u vóór het gebruik van het product met alle bedienings- en veiligheidsinstructies vertrouwd. Gebruik het product uitsluitend zoals beschreven en voor de aangegeven toepassingsgebieden. Bewaar de handleiding goed en overhandig alle documenten bij het doorgeven van het product mee aan derden.

## Gebruik

De tuinpomp is voor het privégebruik in het huis en in de tuin bestemd. Het apparaat is voor de proceswatervoorziening en tuinirrigatie geschikt. Het is uitsluitend voor het transport van gezuiverd water en regenwater tot een temperatuur van max. 35 °C voorzien. Ledere andere toepassing, die in deze handleiding niet uitdrukkelijk toegestaan wordt (bijvoorbeeld transport van levensmiddelen, zout water, motorbrandstoffen, chemische producten of water met abrasieve stoffen) kan tot beschadigingen aan het apparaat leiden en een ernstig gevaar voor de gebruiker vormen.

De tuinpomp is niet voor een continue werking geschikt. Het permanente functioneren verkort de levensduur en reduceert de garantieperiode.

De operator of gebruiker is voor schade aan andere mensen of aan hun eigendom verantwoordelijk.

De fabrikant is niet aansprakelijk voor beschadigingen, die door een niet-reglementair voorgeschreven gebruik of door een foutieve bediening veroorzaakt werden. Dit apparaat is niet geschikt voor commercieel gebruik. Bij commercieel gebruik vervalt de garantie.

## Algemene beschrijving



De afbeelding van de voornaamste functionele onderdelen vindt u op de uitklapbare pagina.

## Omvang van de levering

Pak het apparaat uit en controleer, of de inhoud volledig is:

- Tuinpompset
- Transporthandvat
- 2 bevestigingsschroeven
- Zuigslang
- Verbindingsstuk (voorgemonteerd)
- Afdichtring (voorgemonteerd)
- Voorfilter met terugstroomstop (voorgemonteerd)
- Gebruiksaanwijzing

## Overzicht

- |          |                        |
|----------|------------------------|
| <b>A</b> | 1 Beschermddop         |
|          | 2 Waterinlaat          |
|          | 3 Beschermddop         |
|          | 4 Wateruitgang         |
|          | 5 Schakelaar "Aan/uit" |
|          | 6 Netaansluitsnoer     |

- |    |                                   |
|----|-----------------------------------|
| 7  | Transporthandvat                  |
| 8  | 2 bevestigingsschroeven           |
| 9  | Vulschroef                        |
| 10 | Aftapplug                         |
| 11 | Verbindingsstuk                   |
| 12 | Afdichtring                       |
| 13 | Zuigslangaansluiting, waterinlaat |
| 14 | Zuigslang                         |
| 15 | Voorfilter met terugstroomstop    |
| 16 | Aansluiting voorfilter            |

## Functiebeschrijving

De tuinpomp transporteert automatisch water. De pomp schakelt drukafhankelijk in en transporteert water.

Voor de functie van de bedieningsonderdelen verwijzen wij naar de hierna volgende beschrijvingen.

## Technische gegevens

<b>Tuinpompset</b> .....	<b>PGPS 1100 A1</b>
Netspanning .....	230 V~, 50 Hz
Prestatievermogen .....	1100 W
Zuighoogte.....	7 m
Hoeveelheid water max. ....	4600 l/h*
Bereikbare hoogte max. ....	45 m
Watertemperatuur max. ....	35 °C
Aansluiting slang .....	1" (30,3 mm)
Beschermingsniveau .....	I
Beschermingsklasse .....	IPX4
Geluidsdrukniveau	
( $L_{pA}$ ) .....	69,5 dB(A); $K_{pA} = 3$ dB
Akoestisch niveau ( $L_{WA}$ )	
gemeten.....	81,6 dB(A); $K_{WA} = 2,16$ dB
gegarandeerd .....	85 dB(A)

\* Met de geleverde zuigslang **A 14** kan het maximale debiet van de tuinpomp niet bereikt worden.

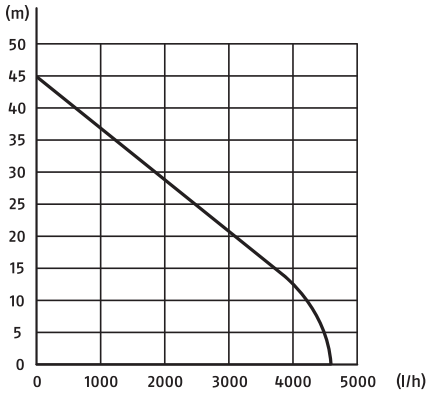

**i** Nauwere slangen kunnen het vermogen beperken.

## Veiligheidsvoorschriften

Deze paragraaf behandelt de essentiële veiligheidsvoorschriften bij het werk met het apparaat.

### Symbolen op het apparaat

 Niet geschikt voor zuiver zandhoudend water!

 Maak u goed vertrouwd met alle bedieningselementen, vooral met de functies en werkingswijzen. Vraag evt. een vakkundig persoon om raad of assistentie.

Lees de bij het apparaat behorende gebruiksaanwijzing en neem deze in acht!

 Let op! Trek bij beschadiging of doorsnijden van de stroomkabel onmiddellijk de stekker uit het stocontact.

 Opgelet: Drooglopen van de pomp vermijden! Gevaar voor oververhitting!

 Aanduiding van het geluidsvolume  $L_{WA}$  in dB

 IN Waterinlaat

 OUT Wateruitgang

 Machines horen niet bij huishoudelijk afval thuis.

## Symbolen in de gebruiksaanwijzing

 **Gevaarsymbool met informatie over de preventie van personen- of zakschade.**

 **Waarschuwbord met informatie voor het voorkomen van letsels door elektrische schok.**

 Gebodsteken (in plaats van het uitroepingsteken wordt het gebod toegelicht) met informatie over de preventie van schade.

 Aanduidingsteken met informatie over hoe u het apparaat beter kunt gebruiken.

 Stekker uit het stopcontact trekken.

 Het apparaat is niet geschikt om te worden aangesloten op het drinkwaternet.

## Algemene veiligheidsvoorschriften

*Dit apparaat kan door kinderen vanaf 8 jaar en ouder en tevens door personen met verminderde fysieke, zintuiglijke of mentale capaciteiten of met een gebrek aan ervaring en kennis gebruikt worden wanneer ze onder toezicht staan of met het oog op het gebruik van het apparaat geïnstrueerd werden en zich van de daaruit resulterende gevaren bewust zijn. Kinderen mogen niet met het apparaat spelen. Reiniging en gebruikersonderhoud mogen niet door kinderen zonder toezicht doorgevoerd worden.*

## Werkzaamheden met het apparaat:



Opgepast: zo vermijdt u ongevallen en verwondingen:

- Personen, die niet met gebruiksaanwijzing vertrouwd zijn, mogen het apparaat niet gebruiken. In wetten en plaatselijke verordeningen kan een minimumleeftijd voor het gebruik ervan opgenomen zijn.
- Indien er zich personen in het water bevinden, mag het apparaat niet gebruikt worden.
- Tref gepaste maatregelen om kinderen op een veilige afstand van het functionerende apparaat te houden.
- Evacueer het verpakkingsmateriaal zoals reglementair voorgescreven.
- Gebruik het apparaat niet in de nabijheid van ontvlambare vloeistoffen of gassen. In geval van veronachtzaming bestaat er gevaar voor brand of voor een ontploffing.
- Niet voor water met abrasieve partikels, zoals zand, gebruiken. Het transport van agressieve, abrasieve (als smeergel uitwerkende), bijtende, brandbare (bijvoorbeeld motorbrandstoffen) of explosieve vloeistoffen, zout water, reinigingsmiddelen en levensmiddelen is niet toegestaan. De temperatuur van de persvloeistof mag niet meer dan 35 °C bedragen.
- Bewaar het apparaat op een droge plaats en buiten de reikwijdte van kinderen.



Opgepast! Zo vermijdt u schade aan het apparaat en eventueel daaruit voortvloeiende lichamelijke letsels:

- Werk niet met een beschadigd, onvolledig of zonder de toestemming van de fabrikant omgebouwd apparaat. Laat vóór ingebruikname door een vakman controleren dat de vereiste elektrische beschermingsmaatregelen getroffen werden.
- Bescherm het apparaat tegen vorst en tegen het drooglopen.
- Maak uitsluitend gebruik van originele accessoires en voer geen ombouw van het apparaat door.
- Gelieve over het onderwerp „Reiniging/Onderhoud” en „Bewaring” de in de gebruiksaanwijzing vermelde instructies te lezen. Alle daarbuiten ressorterende maatregelen, in het

bijzonder het openen van het apparaat, dienen door een vak-kundig geschoolde elektriciën getroffen. Richt u in geval van een reparatie altijd tot ons servicecenter.

## Elektrische veiligheid:



Opgepast: zo vermijdt u ongevallen en verwondingen door een elektrische schok:

- Tijdens de werking van het apparaat moet na de installatie de netstekker vrij toegankelijk zijn.
- Voordat u uw nieuwe pomp in gebruik neemt, laat u door een vakman nakijken:
  - Aardaansluiting, nulstelling, lekstroombeschermingsschakeling moeten aan de veiligheidsvoorschriften van de energiebedrijven voldoen en foutloos functioneren
  - Bescherming van de elektrische geleiderbruggen tegen natheid.
  - Bij overstromingsgevaar de geleiderbruggen in de tegen een overstroming beveiligde zone aanbrengen.
- Let erop dat de netspanning met de gegevens van het typeaanduidingplaatje overeenstemt.
- Sluit het apparaat uitsluitend op een contactdoos met lekstroombeschermingsinrichting (Residual Current Device) met een toegekende stroom van maximaal 30 mA aan; zekering minstens 10 ampère.
- Controleer telkens vóór gebruik apparaat, snoer en stekker op beschadigingen. Defecte snoeren mogen niet gerepareerd worden, maar moeten door een nieuws snoer vervangen worden. Laat beschadigingen aan uw apparaat door een vakman verhelpen.
- Als het netsnoer van dit apparaat beschadigd wordt, moet het door de fabrikant of door zijn klantenserviceafdeling of door een gelijkwaardig gekwalificeerde persoon vervangen worden om gevaren te vermijden.
- Gebruik het snoer niet om de stekker uit de contactdoos te trekken. Bescherm het snoer tegen hitte, olie en scherpe randen.
- Draag of bevestig het apparaat niet aan het snoer.
- Gebruik uitsluitend verlengsnoeren, die tegen spatwater beschermd zijn en voor het gebruik in de open lucht bestemd zijn. Rol een snoertrommel vóór gebruik altijd helemaal af. Controleer het snoer op beschadigingen.
- Trek vóór alle werkzaamheden aan het apparaat, tijdens werkonderbrekingen en bij niet-gebruik de netstekker uit de contactdoos.
- Netaansluitleidingen mogen geen geringere dwarsdoorsnede dan rubberen slangleidingen met de benaming H07RN-F hebben. De leidinglengte moet 10 m bedragen.

## Ingebruikname

### Draaggreep monteren

- B** Bevestig het transporthandvat (7) met de bevestigingsschroeven (8) aan de apparaat.

### Installeren

- Zet het apparaat op een vaste, horizontale en tegen overstroming veilige ondergrond.
- Wilt u het apparaat vast installeren, schroef het dan vast aan de ondergrond. Als het apparaat met een bevestigingsplaat wordt vastgeschroefd, kan het ook niet wegglijden. Houd daarbij rekening met een vrije toegang tot de aflaatschroef (**A** 10).
- Plaats het apparaat in principe hoger dan het wateroppervlak, uit hetwelk u wenst te pompen. Indien dit niet mogelijk is, installeert u een afsluuteenheid, die tegen onderdruk bestand is, tussen het apparaat en de zuigslang (in de gespecialiseerde handel verkrijgbaar).

### Netaansluiting

De door u aangekochte pomp is reeds van een randaardestekker voorzien. De pomp is bestemd voor de aansluiting op een veiligheidswandcontactdoos met 230 V~ / 50 Hz.

### Aansluiting van de leidingen

- i** - Gebruik aan de zuigzijde een leiding met terugstroomstop en monteer een voorfilter (in de gespecialiseerde handel verkrijgbaar).
- Gebruik aan de zuigzijde geen aansluitsystemen met snelkoppelingen.

- Gebruik de zuigslang niet als persleiding.

- C** 1. Verwijder de afsluitdoppen (1) en (3) van het apparaat.
- D** 2. Indien het voorfilter met terugstroomstop (15) niet voorge monteerd is, schroeft u het aan de aansluiting voorfilter (16) aan de zuigslang (14). Alle onderdelen zijn met een **B** gemarkeerd.
- E** 3. Schroef het verbindingstuk (11) aan de wateringang (2) aan het apparaat. Beide onderdelen zijn met een **A** gekenmerkt.
4. Schroef vervolgens de zuigslangaansluiting, wateringang (13) met de afdichtring (12) aan het verbindingstuk (11). Beide onderdelen zijn met een **A** gekenmerkt.
5. Monteer een drukleiding aan de tubelures van de wateringang (4).



Door lucht in de aanzuigleiding is de werking van het apparaat niet gewaarborgd.

### Pomp vullen

Het apparaat moet telkens vóór ingebruikname met water gevuld worden. Opgelet: Vermijd het drooglopen van de pomp! Gevaar voor oververhitting!

Een oververhitte pomp mag niet worden aangeraakt! Er bestaat een risico op brandwonden!

Let er bij het inschakelen van de pomp op dat de pomp en de aanzuigslang volledig met water zijn gevuld om een drooglopen van de pomp te vermijden. Drooglopen beschadigt het apparaat.



1. Open de vulschroef (A 9) van het apparaat.
2. Vul water tot op het vulpunt aan zodat er water uit de opening van de vulschroef (A 9) begint te lopen.

## Proeven voordat ingebruikname



- Controleer of de netspanning inderdaad 230 V~ / 50 Hz bedraagt.
- Controleer de toestand van het stopcontact.
- Vermijd het drooglopen van de pomp. Er bestaat gevaar voor een elektrische schok.
- Controleer de zuigleiding. Het aanzuiguiteinde van de zuigleiding moet zich in het water bevinden.
- Controleer de drukleiding. Het uitgangsuitende van de drukleiding moet zich reeds in de irrigatiepositie bevinden.



Het apparaat is niet geschikt om te worden aangesloten op het drinkwaternet.



Met de geleverde zuigslang (A 14) kan het maximale debiet van de tuinpomp niet bereikt worden.

## Aan- en uitschakelen

1. Steek de netstekker erin.
2. **Inschakelen:** Schakelaar "Aan/uit" (A 5) in stand „I“. Na een aanzuigtijd begint de pomp te pompen.
3. **Uitschakelen:** Schakelaar "Aan/uit" (A 5) in stand „O“.



### Overbelastingsbeveiliging:

Bij overbelasting schakelt het apparaat automatisch uit. Voor een herstart laat u het apparaat afkoelen en schakelt u het dan terug in.

## Reiniging/Onderhoud

Reinig en onderhoud uw apparaat regelmatig. Daardoor worden het prestatievermogen en een lange levensduur van het apparaat gewaarborgd.



Laat werkzaamheden, die niet in deze handleiding beschreven zijn, door ons servicecenter doorvoeren. Maak uitsluitend gebruik van originele onderdelen.



Voor begin van de onderhoudswerkzaamheden de stekker uittrekken. Door beweegbare onderdelen bestaat er gevaar voor een elektrische schok of voor verwondingen.



**Spuut het toestel niet met water af en reinig het niet onder stromend water. Er bestaat gevaar voor elektrische schok en het toestel zou beschadigd kunnen worden.**

## Algemene reinigingswerkzaamheden

- Houd de motorkoelribben en -behuizing schoon. Gebruik daarvoor een vochtige doek of een borstel. Gebruik geen reinigings- resp. oplosmiddelen.
- Verwijder de pluisjes en vezels die zich hebben vastgehecht aan de pompbehuizing door ze met water af te spoelen.

- Indien er zich verstoppingen voordoen, verwijdert u de zuigleiding en drukleiding. Spoel het apparaat uit met helder water.

Alle daarbuiten ressorterende maatregelen, in het bijzonder het openen van de pomp, dienen door een vakkundig geschoolde elektriciën getroffen te worden. Richt u in geval van een reparatie altijd tot ons servicecenter.

### Tuinpomp leegmaken

Bij een risico op vorst en als u het apparaat langere tijd niet gebruikt (bijv. overwinteren) moet de tuinpomp volledig geleegd worden.

1. Open de aflaatschroef (A 10) en laat het water af uit het apparaat.
2. Spoel het apparaat uit met helder water.

### Bewaring

- Bewaar het apparaat gereinigd, droog en buiten de reikwijdte van kinderen.
- Als u het apparaat een langere tijd wilt opbergen (bijv. overwinteren) dient u de pomp leeg te maken (zie „tuinpomp leegmaken“).

### Afvalverwerking/ milieubescherming

Breng het apparaat, de toebehoren en de verpakking naar een geschikt recyclepunt.



Apparaten horen niet bij het huisvuil.

Lever het apparaat in bij een recyclepunt. De gebruikte kunststof en metalen onderdelen kunnen nauwkeurig worden gescheiden, zodat ze eenvoudig opnieuw kunnen worden gebruikt. Raadpleeg hiervoor ons servicecenter.

## Reserveonderdelen/Accessoires

Reserveonderdelen en accessoires verkrijgt u op [www.grizzly-service.eu](http://www.grizzly-service.eu)

Ondervindt u problemen bij het orderproces, gebruik dan het contactformulier. Bij andere vragen neemt u contact op met het "Service-Center" (zie pag. 44).

Pos. Gebruiksaanwijzing	Pos. Explosie-tekening	Benaming	Artikel-Nr.
A 9/10	1,2	Vulschroef / Aftapplug + dichting	91100940
A 11-16	63	Zuigslanggarnetuur	91100965
A 15		Voorfilter	91102260
	44	Verluchtingswiel	91100944
	4,7,13,17,21,40	Set Dichtingen	91100945

## Garantie

Geachte cliënte, geachte klant,  
U krijgt op dit apparaat 3 jaar garantie, te rekenen vanaf de datum van aankoop. Ingeval van gebreken aan dit product heeft u tegenover de verkoper van het product wettelijke rechten. Deze wettelijke rechten worden door onze hierna beschreven garantie niet beperkt.

### Garantievoorwaarden

De garantietermijn begint met de datum van aankoop. Gelieve de originele kassabon goed te bewaren. Dit document wordt als bewijs van de aankoop benodigd. Indien er zich binnen drie jaar, te rekenen vanaf de datum van aankoop van dit product, een materiaal- of fabricagefout voordoet, wordt het product door ons – naar onze keuze – voor u gratis gerepareerd of vervangen. Deze garantievergoeding stelt voorop dat binnen de termijn van drie jaar het defecte apparaat en het bewijs van aankoop (kassabon) voorgelegd en dat schriftelijk kort beschreven wordt, waarin het gebrek bestaat en wanneer het zich voorgedaan heeft.

Als het defect door onze garantie gedekt is, krijgt u het gerepareerde of een nieuw product terug. Met herstelling of uitwisseling van het product begint er geen nieuwe garantieperiode.

### Garantieperiode en wettelijke kwaliteitsgarantie

De garantieperiode wordt door de garantievergoeding niet verlengd. Dit geldt ook voor vervangen en gerepareerde onderdelen. Eventueel al bij de aankoop bestaande beschadigingen en gebreken moeten onmiddellijk na het uitpakken gemeld worden. Na het verstrijken van de garantieperiode tot stand komende reparaties worden

tegen verplichte betaling van de kosten uitgevoerd.

### Omvang van de garantie

Het apparaat werd volgens strikte kwaliteitsrichtlijnen zorgvuldig geproduceerd en vóór aflevering nauwgezet getest.

De garantievergoeding geldt voor materiaal- of fabricagefouten. Deze garantie is niet van toepassing op productonderdelen, die aan een normale slijtage blootgesteld zijn en daarom als aan slijtage onderhevige onderdelen beschouwd kunnen worden (b.v. zuigslang, voorfilter of ventilator) of op beschadigingen aan breekbare onderdelen (b.v. schakelaar).

Deze garantie valt weg wanneer het product beschadigd, niet oordeelkundig gebruikt of niet onderhouden werd. Voor een vakkundig gebruik van het product dienen alle in de gebruiksaanwijzing vermelde aanwijzingen nauwgezet in acht genomen te worden. Gebruiksdoeleinden en handelingen, die in de gebruiksaanwijzing afgeraden worden of waarvoor gewaarschuwd wordt, dienen onvoorwaardelijk vermeden te worden.

Het product is uitsluitend voor het privé- en niet voor het commerciële gebruik bestemd. Bij een verkeerde of onoordeelkundige behandeling, toepassing van geweld en bij ingrepen, die niet door het door ons geautoriseerde servicefiliaal doorgevoerd werden, valt de garantie weg.

### Afhandeling ingeval van garantie

Gelieve aan de volgende aanwijzingen gevolg te geven om een snelle behandeling van uw verzoek te garanderen:

- Gelieve voor alle aanvragen de kassabon en het artikelnummer (IAN 346462\_2004) als bewijs van de aankoop klaar te houden.

- Gelieve het artikelnummer uit het typeplaatje, een gravering.
- Indien er zich functiefouten of andere gebreken voordien, contacteert u in eerste instantie de hierna vernoemde serviceafdeling **telefonisch** of per **e-mail**. U krijgt dan bijkomende informatie over de afhandeling van uw klacht.
- Een als defect geregistreerd product kunt u, na overleg met onze klanten-service, mits toevoeging van het bewijs van aankoop (kassabon) en de vermelding, waarin het gebrek bestaat en wanneer het zich voorgedaan heeft, voor u franco naar het u medegedeelde serviceadres zenden. Om problemen bij de acceptatie en extra kosten te vermijden, maakt u onvoorwaardelijk uitsluitend gebruik van het adres, dat u medegedeeld wordt. Zorg ervoor dat de verzending niet ongefrankeerd, als volumegoed, per expresse of via een andere speciale verzendingswijze plaatsvindt. Gelieve het apparaat met inbegrip van alle bij de aankoop bijgeleverde accessoires in te zenden en voor een voldoende veilige transportverpakking te zorgen.

## Reparatieservice

U kunt reparaties, **die niet onder de garantie vallen**, tegen berekening door ons servicefiliaal laten doorvoeren. Zij maakt graag voor u een kostenraming op. Wij kunnen uitsluitend apparaten behandelen, die voldoende verpakt en gefrankeerd ingezonden werden.

**Opgelet:** Gelieve uw apparaat gereinigd en met een aanwijzing op het defect naar ons servicefiliaal te zenden. Ongefrankeerd – als volumegoed, per expresse of via een andere speciale verzendingswijze – ingezonden apparaten worden niet geaccepteerd. De afvalverwerking van uw defecte ingezonden apparaten voeren wij gratis door.

## Service-Center

**NL** **Service Nederland**  
Tel.: 0900 0400223  
(0,10 EUR/Min.)  
E-Mail: grizzly@lidl.nl  
**IAN 346462\_2004**

**BE** **Service België**  
Tel.: 070 270 171  
(0,15 EUR/Min.)  
E-Mail: grizzly@lidl.be  
**IAN 346462\_2004**

## Importeur

Gelieve in acht te nemen dat het volgende adres geen serviceadres is. Contacteer in eerste instantie het hoger vermelde servicecenter.

**Grizzly Tools GmbH & Co. KG**  
Stockstädter Straße 20  
63762 Großostheim  
Duitsland  
[www.grizzly-service.eu](http://www.grizzly-service.eu)

## Spis treści

<b>Wstęp</b> .....	<b>45</b>
<b>Przeznaczenie</b> .....	<b>45</b>
<b>Opis ogólny</b> .....	<b>46</b>
Zawartość opakowania .....	46
Opis działania .....	46
Przegląd .....	46
<b>Dane techniczne</b> .....	<b>46</b>
<b>Zasady bezpieczeństwa</b> .....	<b>47</b>
Symbole na urządzeniu .....	47
Symbole w instrukcji obsługi .....	47
Ogólne zasady bezpieczeństwa .....	48
<b>Uruchamianie</b> .....	<b>50</b>
Montaż uchwytu do	
przenoszenia .....	50
Posadowienie urządzenia .....	50
Podłączenie do sieci .....	51
Podłączanie instalacji .....	51
Napełnianie pompy ogrodowej .....	51
Kontrole przed uruchomieniem .....	51
Włączanie /	
wyłączanie urządzenia .....	52
<b>Oczyszczanie i konserwacja</b> .....	<b>52</b>
Ogólne czyszczenie .....	52
Odwadnianie pompy ogrodowej .....	53
<b>Przechowywanie urządzenia</b> .....	<b>53</b>
<b>Usuwanie i ochrona</b>	
<b>środowiska</b> .....	<b>53</b>
<b>Części zamienne / Akcesoria</b> .....	<b>54</b>
<b>Gwarancja</b> .....	<b>54</b>
<b>Serwis naprawczy</b> .....	<b>56</b>
<b>Service-Center</b> .....	<b>56</b>
<b>Importer</b> .....	<b>56</b>
<b>Tłumaczenie oryginalnej</b>	
<b>deklaracji zgodności WE</b> .....	<b>82</b>
<b>Rysunki eksplozyjne</b> .....	<b>85</b>

## Wstęp

Gratulujemy zakupu nowego urządzenia. Zdecydowali się Państwo na zakup wartościowego produktu. Niniejsze urządzenie sprawdzono w trakcie produkcji pod kątem jakości, a także dokonano jego kontroli ostatecznej. W ten sposób zapewniona jest jego sprawność. Nie da się wykluczyć tego, że w pojedynczych przypadkach w urządzeniu lub przy nim wzgl. w węzłach mogą się znaleźć pozostałości wody lub smaru. Nie jest to brakiem ani uszkodzeniem, czy powodem do troski o urządzenie.



Instrukcja obsługi jest częścią składową produktu. Zawiera ona ważne wskazówki dotyczące bezpieczeństwa, eksploatacji i utylizacji. Przed rozpoczęciem użytkowania produktu należy się zapoznać ze wszystkimi wskazówkami dotyczącymi obsługi i bezpieczeństwa. Produkt należy użytkować tylko zgodnie z opisem i podanym przeznaczeniem. Instrukcję należy przechowywać starannie, a w przypadku przekazania produktu osobom trzecim należy dostarczyć nabywcy kompletną dokumentację.

## Przeznaczenie

Pompa ogrodowa jest przeznaczona do podlewania ogrodu. Urządzenie jest przeznaczone do użytku prywatnego w ogrodzie.

Urządzenie jest przewidziane jedynie do tłoczenia czystej wody i wody deszczowej o temperaturze do 35 °C.

Każde inne zastosowanie, które nie jest jednoznacznie dopuszczone przez niniejszą instrukcję obsługi (np. tłoczenie środków spożywczych, stonaj wody, paliw, produktów chemicznych lub wody z dodatkiem

środków działających abrazyjnie) może doprowadzić do uszkodzenia urządzenia i powodować poważne zagrożenie dla użytkownika.

Urządzenie nie jest przystosowane do pracy w trybie ciągłym. Praca w trybie ciągłym skraca żywotność urządzenia oraz przyczynia się do wygaśnięcia gwarancji.

To urządzenie nie nadaje się do użytku profesjonalnego. W przypadku użytkownika komercyjnego gwarancja przestaje obowiązywać.

Osoba obsługująca lub użytkownik odpowiada za wszelkie wypadki lub szkody poniesione przez innych ludzi albo uszkodzenia ich własności.

Producent nie odpowiada za szkody wywołane niezgodnym z przeznaczeniem stosowaniem lub nieprawidłową obsługą urządzenia.

## Opis ogólny

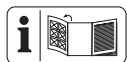

Ilustracje znajdują się na okładce przedniej i tylnej.

## Zawartość opakowania

Rozpakuj urządzenie i sprawdź, czy jest ono kompletne.

- Pompa ogrodowa
- Uchwyt do przenoszenia
- 2 śruby mocujące
- Wąż ssawny
- Pierścień uszczelniający (wstępnie zmontowany)
- Adapter (zamontowany wstępnie)
- Filtr wstępny z zaworem zwrotnym (wstępnie zamontowanym)
- Instrukcja obsługi

## Opis działania

Pompa ogrodowa po przyłączeniu przewodu ssącego i przewodu tłoczego oraz napełnieniu ją wodą przesyła określoną ilość czystej wody.

## Przeгляд

- |          |   |
|----------|---|
| <b>A</b> | 1 Kłapa osłonowa                          |
|          | 2 Wlot wody                               |
|          | 3 Kłapa osłonowa                          |
|          | 4 Wylot wody                              |
|          | 5 Włącznik/ wyłącznik                     |
|          | 6 Kabel zasilający                        |
|          | 7 Uchwyt do przenoszenia                  |
|          | 8 2 śruby mocujące                        |
|          | 9 Śruba otworu do napełniania             |
|          | 10 Śruba spustowa                         |
|          | 11 Adapter                                |
|          | 12 Pierścień uszczelniający               |
|          | 13 Przyłącze węża ssawnego, wlot wody     |
|          | 14 Wąż ssawny                             |
|          | 15 Filtr wstępny z zaworem zwrotnym       |
|          | 16 Przyłącze węża ssawnego, filtr wstępny |

## Dane techniczne

### Zestaw pomp

#### ogrodowych .....PGPS 1100 A1

Znamionowe

napięcie wejścia .....230 V~, 50 Hz

Pobór mocy ..... 1100 W

Maks. wysokość ssania ..... 7 m

Maks. ilość tłoczenia .....4600 l/h\*

Maks. wysokość tłoczenia (H max)... 45 m

Maks. temperatura wody (T max) .... 35 °C

Przyłącze przewodu

wężowego .....1" (30,3 mm)

Klasa zabezpieczenia ..... I

Typ zabezpieczenia .....IPX4

Poziom ciśnienia akustycznego  
 ( $L_{pA}$ ) ..... 69,5 dB(A);  $K_{pA} = 3$  dB  
 Poziom mocy akustycznej ( $L_{WA}$ )  
 zmierzony .... 81,6 dB(A);  $K_{WA} = 2,16$  dB  
 gwarantowany ..... 85 dB(A)

\* Zastosowanie dołączonego do zestawu przewodu węzowego (▲ 14) nie gwarantuje osiągnięcia maksymalnej wydajności (strumienia przepływu) pompy ogrodowej.

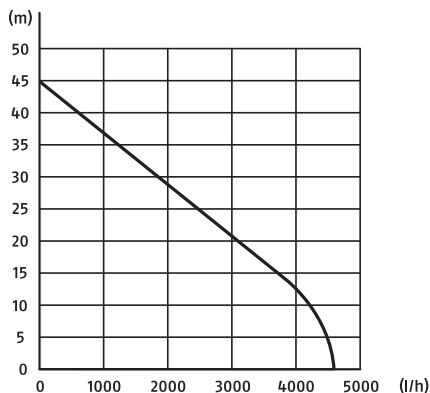

**i** Wężę ssawne o mniejszej średnicy mogą się przyczynić do obniżenia mocy.

## Zasady bezpieczeństwa

W niniejszym rozdziale podano podstawowe zasady bezpieczeństwa w zakresie pracy z pompą ogrodową.

## Symbol na urządzeniu

**!** Uwaga! Urządzenie nie nadaje się do zastosowania wody z dużą zawartością piasku!



Przed rozpoczęciem pracy należy się dobrze zapoznać z elementami obsługowymi, w szczególności z ich funkcjami i sposobem działania. W razie potrzeby należy zasięgnąć porady od fachowca. Przeczytaj i przestrzegaj instrukcji obsługi dołączonej do urządzenia!



Uwaga! W przypadku uszkodzenia lub przecięcia kabla zasilającego należy natychmiast wyciągnąć wtyczkę z gniazdka.



Uwaga! Unikać pracy pompy na sucho! Niebezpieczeństwo przegrzania!



Wartość poziomu ciśnienia akustycznego  $L_{WA}$  w dB



Wlot wody



Wylot wody



Urządzeń elektrycznych nie należy wyrzucać razem z odpadami domowymi

## Symbol w instrukcji obsługi



**Symbol niebezpieczeństwa z informacjami na temat ochrony osób i zapobiegania szkodom materialnym.**



**Znak zagrożenia z informacjami dotyczącymi zapobiegania szkodom osobowym na skutek porażenia prądem elektrycznym.**



Znak nakazu z informacjami na temat zapobiegania szkodom.



Wyjąć wtyk sieciowy.



Urządzenie nie jest przeznaczone do podłączania w instalacjach wody pitnej.



Znak informacyjny ze wskazówkami ułatwiającymi posługiwanie się urządzeniem.

## Ogólne zasady bezpieczeństwa

*Urządzenie to mogą obsługiwać dzieci od 8 roku życia, a także osoby o zmniejszonych zdolnościach fizycznych, zmysłowych czy umysłowych, czy też osoby dysponujące niedostatecznym doświadczeniem oraz wiedzą, pod warunkiem, że praca odbywa się pod nadzorem albo po instruktażu w zakresie bezpiecznej eksploatacji urządzenia i ze zrozumieniem istniejących zagrożeń. Dzieciom nie wolno bawić się urządzeniem. Dzieciom nie wolno bez nadzoru wykonywać czyszczenia i konserwacji.*

## Praca z urządzeniem:



Ostrożnie: Aby uniknąć wypadków i obrażeń:

- Osoby, które nie są zaznajomione z instrukcją obsługi, nie mogą używać urządzenia. Lokalne przepisy mogą określać minimalny wiek użytkownika.
- Stosuj obuwie zabezpieczające przed porażeniem elektrycznym.
- Jeśli w wodzie znajdują się osoby, wówczas nie wolno uruchamiać urządzenia.
- Należy podejmować odpowiednie działania w celu zabezpieczenia dostępu dzieci do pracującego urządzenia.
- Materiały opakowaniowe usuń zgodnie z przepisami.
- Nie używać urządzenia w pobliżu łatwopalnych cieczy lub gazów. W przypadku nieprzestrzegania tego zakazu istnieje niebezpieczeństwo pożaru lub wybuchu.
- Nie stosować z wodą z zawartością cząsteczek działających abrazyjnie, np. z piaskiem. Nie jest dopuszczalne tłoczenie płynów agresywnych, abrazyjnych (powodujących zdzieranie materiału), palnych (np. paliw) lub wybuchowych, stężonej wody, środków czyszczących i zwyności. Temperatura tłoczonego płynu nie może przekraczać 35 °C.
- Urządzenie przechowywać w miejscu suchym i niedostępnym dla dzieci.





Ostrożnie! Aby uniknąć uszkodzeń urządzenia i wynikłych stąd ewentualnie szkód osobowych:

- Nie używać urządzenia w stanie uszkodzonym, niekompletnym lub po dokonaniu jego modyfikacji niezatwierdzonych przez producenta. Przed rozpoczęciem pracy należy zlecić wykwalifikowanemu elektrykowi kontrolę pod kątem obecności wszystkich wymaganych zabezpieczeń elektrycznych.
- Nie nosić i nie mocować urządzenia za kabel zasilający lub za przewód węzowy.
- Urządzenie należy chronić przed mrozem i przesuszeniem.
- Należy stosować jedynie oryginalny osprzęt i nie przeprowadzać modyfikacji urządzenia.
- Należy się zapoznać ze wskazówkami zawartymi w nieniejszej instrukcji obsługi dotyczącymi czyszczenia / konserwacji i składowania. Wszystkie czynności wykracające poza opisane powyżej, w szczególności otwieranie urządzenia, należy powierzać w specjalistycznym punkcie napraw urządzeń elektrycznych. W przypadku konieczności wykonania naprawy zwracać się zawsze do naszego działu serwisowego.

## Bezpieczeństwo elektryczne:



Ostrożnie: Aby uniknąć wypadków i obrażeń w wyniku porażenia prądem elektrycznym:

- W trakcie eksploatacji urządzenia, po jego ustawieniu, musi być dobry dostęp do wtyczki sieciowej.
- Przed uruchomieniem urządzenia należy zlecić fachową kontrolę urządzenia, w ramach której należy sprawdzić:
  - czy uziemienie, zerowanie i wyłącznik różnicowo-prądowy spełniają wymagania określone w przepisach bezpieczeństwa wydanych przez przedsiębiorstwo energetyczne i czy prawidłowo działają.
  - czy elektryczne połączenia wtykowe są zabezpieczone przed działaniem wilgoci.
  - czy w przypadku zagrożenia zalaniem połączenia wtykowe będą się znajdować w bezpiecznej strefie.
- Sprawdzić, czy napięcie sieciowe jest zgodne z napięciem podanym na tabliczce znamionowej urządzenia.
- Wykonać instalację elektryczną zgodnie z przepisami krajowymi.
- Urządzenie należy podłączać jedynie do gniazda wyposażonego w wyłącznik różnicowo-prądowy z obliczeniowym prądem fałszywym nieprzekraczającym 30 mA; bezpiecznik co najmniej 10 A.

- Przed każdym użyciem urządzenia należy przeprowadzić jego kontrolę pod kątem uszkodzeń. Nie wolno naprawiać uszkodzonego kabla zasilającego, lecz należy go wymienić na nowy. Naprawę uszkodzeń urządzenia należy zlecać jedynie wykwalifikowanemu pracownikom.
- Aby uniknąć zagrożeń spowodowanych uszkodzeniem przewodu zasilającego urządzenia, należy zlecić wymianę przewodu producentowi, w punkcie serwisowym, lub osobie posiadającej podobne kwalifikacje.
- Nie wyciągać kabla zasilającego z gniazdka, pociągając za kabel. Kabel zasilający należy chronić przed działaniem wysokich temperatur, olejem i ostrymi krawędziami.
- Nie nosić lub nie mocować urządzenia przy użyciu kabla zasilającego.
- Stosuj jedynie takie przedłużacze, które są zabezpieczone przed bryzgającą wodą i są przeznaczone do zastosowania na wolnym powietrzu. Przed użyciem zawsze całkowicie odwinąć kabel z bębna. Należy skontrolować kabel pod kątem występowania uszkodzeń.
- Przed wszelkimi pracami na urządzeniu, w trakcie przerw w pracy oraz w momencie, gdy urządzenie nie jest wykorzystywane należy wyciągnąć wtyczkę z gniazda.
- Kable zasilające nie mogą posiadać przekroju mniejszego niż gumowe przewody węzowe z oznaczeniem H07RN-F. przekrój przedłużacza musi wynosić co najmniej 2,5 mm<sup>2</sup>.

## Uruchamianie

### Montaż uchwytu do przenoszenia

- B** Zamocuj uchwyt do unoszenia (7) przy pomocy śrub mocujących (8) na urządzeniu.

### Posadowienie urządzenia

- Urządzenie należy ustawiać na stabilnym, równym i niezagrożonym zalaniem podłożu.
- Jeśli mają Państwo zainstalować urządzenie na stałe, należy je przykręcić do podłoża. Przykręcenie urządzenia do płyty mocującej uniemożliwi także jego zsuwanie się. Proszę pamiętać przy tym o zapewnieniu swobodnego dostępu do korka spustowego (**A** 10).
- Urządzenie należy zasadniczo ustawiać powyżej powierzchni wody, z której będzie prowadzony proces pompowania. Jeśli nie będzie to możliwe, między urządzeniem a wężem ssącym należy zainstalować odporny na działanie podciśnienia zawór odcinający (dostępny w sklepach specjalistycznych lub w marketach budowlanych).

## Podłączenie do sieci

Zakupiona przez Państwa pompa ogrodowa jest wyposażona we wtyczkę z zabezpieczonymi stykami. Pompa ogrodowa jest przeznaczona do podłączania do gniazd z zabezpieczonymi stykami o parametrach 230 V~ / 50 Hz.

## Podłączanie instalacji



- Po stronie ssania należy zastosować przewód z zaworem zwrotnym i zamontować filtr wstępny.
- Po stronie ssania nie należy stosować systemów przyłączy z szybkozłączkami.
- Nie stosować węża ssawnego jako przewodu tłoczącego.



1. Zdjąć klapy osłonowe (1) i (3) z urządzenia.



2. Jeżeli filtr wstępny z zaworem zwrotnym (15) nie jest jeszcze zamontowany, należy go skrócić z przyłączem filtra wstępnego (16) na węży ssawnym (14).

Wszystkie części są oznaczone literką **(B)**.



3. W pierwszej kolejności należy skrócić adapter (11) z wlotem wody (2) na urządzeniu. Obydwa elementy są oznaczone literką **(A)**.

4. Następnie należy skrócić przyłączy węża ssawnego na wlocie wody (13) z pierścieniem uszczelniającym (12) na adapterze (11). Obydwa elementy są oznaczone literką **(A)**. Należy je ze sobą skrócić szczelnie.

5. Zamontować przewód tłoczący na króćcu wylotu wody (4) na urządzeniu. Przykręcić go szczelnie.



W przypadku zapowietrzenia się instalacji ssącej nie można zagwarantować prawidłowego działania pompy ogrodowej.

## Napełnianie pompy ogrodowej

Przed każdym uruchomieniem należy napełnić pompę ogrodową wodą.

Uwaga: Unikaj pracy pompy na sucho!

Niebezpieczeństwo przegrzania!

Przegrzanej pompy nie wolno dotykać!

Niebezpieczeństwo poparzenia!

Po włączeniu pompy upewnij się, czy pompa i wąż ssący są całkowicie napełnione wodą, aby uniknąć pracy pompy na sucho. Praca na sucho grozi uszkodzeniem urządzenia.

1. Odkręć śrubę na otworze do napełniania (**A** 9) urządzenia.
2. Włącz wodę pod sam korek i ponownie wkręć śrubę (**A** 9).

## Kontrole przed uruchomieniem



- Upewnij się, że przyłączy elektryczne posiada odpowiednie parametry (230 V~ / 50 Hz).
- Skontrolować stan techniczny gniazda i jego zabezpieczenia (co najmniej 10 A).
- Upewnić się, że do przyłączy sieciowego nie może się dostać wilgoć i woda. Niebezpieczeństwo porażenia prądem elektrycznym.
- Skontrolować instalację ssącą. Wlot przewodu ssącego musi znajdować się w wodzie.
- Skontrolować instalację tłoczącą. Wylot przewodu tłoczego powinien znajdować się już w pozycji podlewania.



Urządzenie nie jest przeznaczone do podłączania w instalacjach wody pitnej.



Zastosowanie dołączonego do zestawu przewodu węzowego (A|14) nie gwarantuje osiągnięcia maksymalnej wydajności (strumienia przepływu) pompy ogrodowej.

## Włączanie / wyłączenie urządzenia

1. Podłącz kabel zasilający (A 6) do instalacji zasilającej.
2. **Załączanie:** Włącznik / wyłącznik (A 5) w położeniu „I”. Po chwili potrzebnej na zassanie pompa zaczyna pompować.
3. **Wyłączanie:** Włącznik / wyłącznik (A 5) w położeniu „0”.



**Zabezpieczenie przed przeciążeniem:** W przypadku nadmiernego obciążenia urządzenie automatycznie się wyłącza. Przed ponownym włączeniem należy wystudzić urządzenie.

## Oczyszczani i konserwacja

Regularnie czyść i konserwuj urządzenie. Poprzez takie działania można zagwarantować dobrą wydajność i długą żywotność urządzenia.



Prace, których nie opisano w niniejszej instrukcji obsługi, należy zlecać naszemu Centrum Serwisowemu. Stosować tylko oryginalne części.



Przed wykonaniem wszelkich prac na urządzeniu wyciągnij wtyk sieciowy.

Istnieje niebezpieczeństwo porażenia prądem elektrycznym lub niebezpieczeństwo urazu przez ruchome części.



**Nie spryskiwać urządzenia wodą i nie czyścić go pod bieżącą wodą. Istnieje niebezpieczeństwo porażenia prądem elektrycznym i uszkodzenia urządzenia.**

## Ogólne czyszczenie

- Ożebrowanie i obudowę silnika należy utrzymywać w czystości. Używać do tego używać wilgotnej ściereczki lub szcztotki. Nie stosować żadnych środków myjących ani rozpuszczalników.
- Usuwać włoski i włókienka osadzające się obudowie pompy, sptukując je wodą.
- W przypadku występowania niedrożności należy wypiąć przewód ssący i tłoczący. Ciała obce należy wypłukać wodą.

Wszystkie pozostałe prace, w szczególności związane z otwieraniem pompy, muszą być wykonywane przez wykwalifikowanego elektryka. W przypadku konieczności wykonania naprawy zwracaj się zawsze do naszego działu serwisowego.

## Odwadnianie pompy ogrodowej

W przypadku zagrożenia mrozem oraz przed dłuższym okresem, w którym urządzenie nie będzie użytkowane (np. w sezonie zimowym), należy całkowicie odvodnić pompę.

1. Odkręć śrubę spustową (A 10) i odwodnij urządzenie.
2. Przepłucz urządzenie czystą wodą.

## Przechowywanie urządzenia

- Przechowuj urządzenie w suchym, zabezpieczonym przed pyłem i niedostępnym dla dzieci miejscu.
- Przed dłuższym okresem przechowywania (np. przed sezonem zimowym) należy odvodnić pompę (patrz „Odwadnianie pompy ogrodowej”). W przeciwnym razie w wyniku nagromadzenia się osadów i pozostałości mogą wystąpić trudności z ruchem.

## Usuwanie i ochrona środowiska

Przekaż urządzenie, jego akcesoria i opakowanie do zgodnej z przepisami o ochronie środowiska naturalnego utylizacji.



Urządzeń elektrycznych nie należy wyrzucać razem z odpadami komunalnymi. Należy wykorzystać osobny system segregacji śmieci. Spytaj w Urzędzie Gminy o istniejący system utylizacji odpadów.

W przypadku przekazywania urządzeń elektrycznych na wysypiska lub hałdy odpadów do wód gruntowych mogłyby przedostawać się niebezpieczne substancje, które w konsekwencji mogłyby przedostać się również do łańcucha pokarmowego. Skutkiem takiej sytuacji mogłoby być zagrożenie dla zdrowia ludzi.

Utylizację przesłanych przez Państwa uszkodzonych urządzeń wykonujemy bezpłatnie.

## Części zamienne / Akcesoria

**Części zamienne i akcesoria można zakupić na  
www.grizzly-service.eu**

W przypadku problemów z zamawianiem należy skorzystać z formularza kontaktowego.

W razie kolejnych pytań należy zwracać się do „Service-Center” (patrz strona 56).

Pozycja Instrukcja obsługi	Pozycja Rysunki eksplozyjne	Nazwa	Nr katalogowy
A 9/10	1,2	Śruba na tworze do napełniania / śruba spustowa + uszczelka	91100940
A 11-16	63	Zestaw węży ssawnych	91100965
A 15		Filtr wstępny (filtr cząsteczek stałych znajdujących się w wodzie)	91102260
	44	Wirnik wentylatora	91100944
	4,7,13,17,21,40	Zestaw uszczelek	91100945

## Gwarancja

Szanowna Klientko, Szanowny Kliencie, na zakupione urządzenie otrzymują Państwo 3 lata gwarancji od daty zakupu.

W przypadku wad tego produktu przysługują Państwu ustawowe prawa w stosunku do sprzedawcy produktu. Prawa te nie są ograniczone przez naszą przedstawioną niżej gwarancję.

### Warunki gwarancji

Okres gwarancji rozpoczyna się z datą zakupu. Prosimy zachować oryginalny paragon. Będzie on potrzebny jako dowód zakupu.

Jeśli w okresie trzech lat od daty zakupu tego produktu wystąpi wada materiałowa lub fabryczna, produkt zostanie – wedle naszego wyboru – bezpłatnie naprawiony lub wymieniony. Gwarancja zakłada, że

w okresie trzech lat uszkodzone urządzenie zostanie przesłane wraz z dowodem zakupu (paragonem) z krótkim opisem, gdzie wystąpiła wada i kiedy się pojawiła.

Jeśli defekt jest objęty naszą gwarancją, otrzymają Państwo z powrotem naprawiony lub nowy produkt. Wraz z wymianą urządzenia lub ważnej części, zgodnie z art. 581 § 1 aktualnej wersji Kodeksu cywilnego, okres gwarancji rozpoczyna się od nowa.

### Okres gwarancji i ustawowe roszczenia z tytułu wad

Okres gwarancji nie wydłuża się z powodu świadczenia gwarancyjnego. Obowiązuje to również dla wymienionych lub naprawionych części. Ewentualne uszkodzenia i wady istniejące już w momencie zakupu należy zgłosić bezzwłocznie po

rozpakowaniu. Naprawy przypadające po upływie okresu gwarancji są odpłatne.

### Zakres gwarancji

Urządzenie wyprodukowano z zachowaniem staranności zgodnie z surowymi normami jakościowymi i dokładnie sprawdzono przed wysyłką.

Gwarancja obowiązuje dla wad materiałowych lub fabrycznych. Gwarancja nie rozciąga się na części produktu, które podlegają normalnemu zużyciu i można je uznać za części zużywalne (np. Zestaw węży ssawnych, filtr wstępny lub wirnik wentylatora), oraz na uszkodzenia części delikatnych (np. przetłączniki).

Gwarancja przepada, jeśli produkt został uszkodzony, nie był zgodnie z przeznaczeniem użytkowany i konserwowany. Użytkowanie zgodnie z przeznaczeniem wiąże się z przestrzeganiem wszystkich wskazówek zawartych w instrukcji obsługi. Należy bezwzględnie unikać zastosowań i działań, których odradza się lub przed którymi ostrzega się w instrukcji obsługi. Produkt jest przeznaczony do użytku prywatnego, a nie komercyjnego. W przypadku niewłaściwego i nieodpowiedniego obchodzenia się z urządzeniem, stosowania „na siłę” i zabiegów, które nie zostały przeprowadzone przez nasz autoryzowany oddział, gwarancja wygasa.

### Realizacja w przypadkach objętych gwarancją

Aby zagwarantować szybkie przetworzenie Państwa sprawy, prosimy o przestrzeganie poniższych wskazówek:

- Numer artykułu znajduje się na tabliczce znamionowej.
- W przypadku wystąpienia usterek lub innych wad prosimy o skontaktowanie się z wymienionym niżej działem serwisowym **telefonicznie** lub **mailowo**. Uzyskaj Państwo wówczas szczegółowe informacje na temat realizacji reklamacji.
- Uszkodzony produkt mogą Państwo wysłać po skontaktowaniu się z naszym działem obsługi klienta, załączając dowód zakupu (paragon) i określając, na czym polega wada i kiedy wystąpiła, bezpłatnie na podany adres serwisu. Aby uniknąć problemów z odbiorem i dodatkowych kosztów, prosimy o wysłanie przesyłki na adres, który Państwu podano. Należy się upewnić, żeby przesyłka nie nastąpiła odpłatnie, jako ponadwymiarowa, ekspresowo lub na innych specjalnych warunkach. Prosimy o przesłanie urządzenia wraz ze wszystkimi częściami wyposażenia otrzymanymi przy zakupie i zadbanie o wystarczająco bezpieczne opakowanie.
- W przypadku wszelkich zapytań prosimy o przygotowanie paragonu i numeru identyfikacyjnego jako dowodu zakupu (IAN 346462\_2004).

PL

## Serwis naprawczy

Naprawy, które nie są objęte gwarancją, można zlecić odpłatnie w naszym oddziale serwisowym. Serwis sporządzi Państwu kosztorys naprawy.

Podejmujemy się wyłącznie naprawy urządzeń, które zostały prawidłowo zapakowane i ofrankowane.

**Uwaga:** Prosimy o przesłanie czystego urządzenia ze wskazaniem usterki.

Urządzenia przesłane dla nas odpłatnie, jako przesyłka ponadwymiarowa, ekspresowa lub na innych warunkach specjalnych, nie zostaną odebrane.

Utylizację przesłanych do nas uszkodzonych urządzeń przeprowadzamy bezpłatnie.

## Service-Center

PL

### Serwis Polska

Tel.: 22 397 4996

E-Mail: [grizzly@lidl.pl](mailto:grizzly@lidl.pl)

IAN 346462\_2004

## Importer

Prosimy mieć na uwadze, że poniższy adres nie jest adresem serwisu. Prosimy o kontakt z wymienionym wyżej centrum serwisowym.

### Grizzly Tools GmbH & Co. KG

Stockstädter Straße 20

DE-63762 Großostheim

NIEMCY

[www.grizzly-service.eu](http://www.grizzly-service.eu)



## Obsah

<b>Úvod.....</b>	<b>57</b>
<b>Účel použití .....</b>	<b>57</b>
<b>Obecný popis.....</b>	<b>58</b>
Objem dodávky .....	58
Popis funkce.....	58
Přehled.....	58
<b>Technická data .....</b>	<b>58</b>
<b>Bezpečnostní pokyny .....</b>	<b>59</b>
Grafické značky na přístroji .....	59
Grafické značky v návodu .....	59
Všeobecné bezpečnostní pokyny .....	60
<b>Uvedení do provozu.....</b>	<b>61</b>
Montáž držadla .....	61
Postavení .....	62
Připojení na síť.....	62
Připojení vedení .....	62
Plnění čerpadla .....	62
Kontroly před uvedením do provozu .....	63
Nastartování přístroje .....	63
<b>Čištění a servis.....</b>	<b>63</b>
Všeobecné čisticí práce .....	63
Vyprázdnění zahradního čerpadla .....	64
<b>Skladování .....</b>	<b>64</b>
<b>Likvidace a ochrana životního prostředí .....</b>	<b>64</b>
<b>Náhradní díly / Příslušenství.....</b>	<b>64</b>
<b>Záruka .....</b>	<b>65</b>
<b>Opravná .....</b>	<b>66</b>
<b>Service-Center .....</b>	<b>66</b>
<b>Dovozce .....</b>	<b>66</b>
<b>Překlad originálního prohlášení o shodě CE.....</b>	<b>83</b>
<b>Rozvinuté náčrtky .....</b>	<b>85</b>

## Úvod

Blahopřejeme vám ke koupi vašeho nového přístroje. Rozhodli jste se pro vysoce kvalitní výrobek.

Kvalita tohoto přístroje byla kontrolována během výroby a byla provedena také závěrečná kontrola. Tím je zaručena funkčnost přístroje. Nelze vyloučit, že v jednotlivých případech bude na přístroji, v přístroji nebo v hadicových rozvodech zbytek vody nebo maziv. Nejedná se o vadu nebo závadu a není to důvodem k obavám.



Návod k obsluze je součástí tohoto výrobku. Obsahuje důležité pokyny týkající se bezpečnosti, používání a likvidace. Před použitím výrobku se seznamte se všemi pokyny k obsluze a bezpečnosti. Výrobek používejte jen k popsáným účelům a v rámci uvedených oblastí použití. Návod dobře uschovejte a při předávání výrobku třetímu předejte i všechny podklady.

## Účel použití

Domácí automat na vodu je určený pro soukromé použití v domě a na zahradě. Tento přístroj je vhodný pro zásobování užitkovou vodou a pro zavlažování zahrady.

Je určený výlučně pro čerpání nezkalené a dešťové vody do teploty max. 35 °C. Každé jiné použití, které není výslovně povoleno (např. čerpání potravin, slané vody, motorového paliva, chemických výrobků anebo vody s abrazivními látkami), může vést ke škodám na přístroji a může představovat vážné nebezpečí pro uživatele.

Domácí automat na vodu není vhodný pro trvalý provoz. Trvalý provoz zkracuje životnost a redukuje záruční dobu. Tento přístroj není určený pro komerční využití.

Při komerčním použití záruka zanikne. Obsluhující osoba anebo uživatel je zodpovědný za nehody anebo škody způsobené jiným lidem anebo jejich majetku.

## Obecný popis



Zobrazení nejdůležitějších funkčních částí najdete na vyklápěcí straně.

## Objem dodávky

Přístroj vybalte a zkontrolujte, je-li kompletní:

- Čerpadlo
- Držadlo
- 2 šroub
- Nasávací hadice
- Těsnicí kroužek (předem sestaveno)
- předběžný filtr se zpětnou klapkou (předem sestaveno)
- Spojovací kus (předem sestaveno)
- Návod k obsluze

## Popis funkce

Domácí automat na vodu čerpá vodu automaticky. Čerpadlo se zapíná v závislosti na tlaku a čerpá vodu. Bod zapnutí je daný výrobcem a není nastavitelný.

## Přehled

- |          |   |
|----------|---|
| <b>A</b> | 1 Ochranná krytka                           |
|          | 2 Vstup vody, domácí automat na vodu        |
|          | 3 Ochranná krytka závit                     |
|          | 4 Výstup vody                               |
|          | 5 Za-/vypínač                               |
|          | 6 Síťový přípojný kabel, automatický spínač |
|          | 7 Držadlo                                   |
|          | 8 šroub                                     |
|          | 9 Plnicí šroub                              |
|          | 10 Vypouštěcí šroub                         |
|          | 11 Spojovací kus                            |
|          | 12 těsnicí kroužek                          |
|          | 13 Přípojka nasávací hadice                 |
|          | 14 Nasávací hadice                          |
|          | 15 předběžný filtr se zpětnou klapkou       |
|          | 16 přípojka předběžného filtru              |

## Technická data

<b>Čerpadlo .....</b>	<b>PGPS 1100 A1</b>
Jmenovitá vstupní napětí...	230 V~, 50 Hz
Příkon .....	1100 Watt
Sací výška.....	7 m
Maximální dopravované množství .....	4.600 l/h
Maximální čerpací výška .....	45 m
Maximální teplota vody .....	35 °C
Hadicová přípojka .....	1" (30,3 mm)
Třída ochrany .....	I
Druh ochrany.....	IPX4
Hladina akustického tlaku (L <sub>PA</sub> ) .....	69,5 dB(A); K <sub>PA</sub> = 3 dB
Hladina akustického výkonu (L <sub>WA</sub> ) měřená .....	81,6 dB(A); K <sub>WA</sub> = 2,16 dB
zaručená .....	85 dB(A)

\* Dodanou tlakovou hadicí ( **A** 14) nelze dosáhnout průtokové množství zahradního čerpadla.

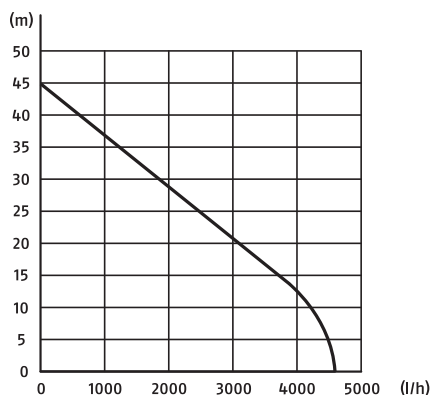

**i** Užší hadice mohou snížit výkon.

## Bezpečnostní pokyny

Tato část pojednává o základních bezpečnostních předpisech při práci s domácím automatem na vodu.

### Grafické značky na přístroji

 Nepoužívat pro vodu s vysokým obsahem písku!

 Před zahájením práce se seznámete se všemi ovládacími prvky, zejména s funkcemi a principy fungování. Pokud je to nutné, zeptejte se odborníka.  
Přečtěte si a dodržujte příslušný návod k obsluze přístroje!

 Pozor! Při poškození nebo přestřížení síťového kabelu okamžitě vytáhněte síťovou zástrčku ze zásuvky.

 Pozor: Zabránit chodu čerpadla nasucho! Nebezpečí přehřátí!

 Údaj hladiny akustického tlaku  $L_{WA}$  v dB

$G1''$   IN Vstup vody

$G1''$   OUT Výstup vody

 Elektrické přístroje nepatří do domácího odpadu.

### Grafické značky v návodu

 **Výstražné značky s údaji o vyvarování se škodám způsobených osobám a škodám na věcech.**

 **Označení nebezpečí s informacemi o zabránění zranění osob v důsledku zasazení elektrickým proudem.**

 Příkazové značky (namísto vykřičníku je vysvětlován příkaz) s údaji o opatřeních pro zamezení škod.

 Vytáhněte síťovou zástrčku.

 Přístroj není určen k připojení k zařízení k zásobování pitnou vodou.

**i** Příkazové značky s informacemi pro lepší zacházení s přístrojem.

## Všeobecné bezpečnostní pokyny

*Tento přístroj mohou používat děti od 8 roků jakož i osoby se sníženými fyzickými, senzorickými anebo mentálními schopnostmi, anebo s nedostatkem zkušeností a vědomostí, pokud jsou pod dozorem anebo byli poučeni o bezpečném používání přístroje a rozumějí rizikům, které z toho vyplývají. Děti si s přístrojem nesmí hrát. Děti nesmí vykonávat čištění a údržbu bez dozoru.*

### Práce s přístrojem:



Pozor: Takto se vyvarujete nehodám a poraněním:

- Osoby, které nejsou obeznámené s návodem k obsluze, nesmí tento přístroj používat. Na základě příslušných ustanovení může být stanoven minimální věk obslužného personálu.
- Jako ochranu proti úrazu el. proudem noste pevné boty.
- Nacházejí-li se ve vodě osoby, pak se tento přístroj nesmí provozovat.
- Učiňte opatření, aby děti neměly přístup k běžícímu přístroji.
- Ráděně zlikvidujte obalový materiál.
- Nepoužívejte tento přístroj v blízkosti zápalných tekutin anebo plynů. Při nedbání hrozí nebezpečí požáru anebo exploze.
- Nepoužívejte ho pro vodu s

abrazivními částicemi, jako je písek. Čerpání agresivních, abrazivních (působících jako smírek), leptavých, hořlavých (např. paliva pro motory) anebo explozivních tekutin, slané vody, čisticích prostředků a potravin, není dovolené. Teplota čerpané tekutiny nesmí překročit 35 °C.

- Uchovávejte tento přístroj na suchém místě a mimo dosahu dětí.



Pozor! Takto se vyvarujete škodám na přístroji a případně z toho plynoucím škodám způsobených osobám:

- Nepracujte s poškozeným, neúplným anebo bez souhlasu výrobce přestavěným přístrojem. Nechte před uvedením do provozu odborníkem provést kontrolu, zda jsou požadovaná elektrická ochranná opatření k dispozici.
- Nenoste anebo neupevňujte tento přístroj prostřednictvím kabelu anebo hadice.
- Ochráňte tento přístroj před mrazem a před chodem na sucho.
- Používejte pouze originální příslušenství a neprovádějte na tomto přístroji žádné přestavby.
- K tématu „Čištění a servis“ a „Skladování“ čtěte prosím pokyny v návodu k obsluze. Všechna opatření mimo tento rámeček, obzvlášť otevření přístroje, se mají provést elektrotechnickou odbornou silou. V případě opravy se vždy obraťte na naše servisní středisko.

## Elektrická bezpečnost:



Pozor: Takto se vyvarujete nehodám skrz elektrický úder:

- Při provozu tohoto přístroje musí být síťová zástrčka volně přístupná.
- Předtím, než svůj nový domácí automat na vodu uvedete do provozu, nechte odborně zkontrolovat:
  - Uzemnění, nulování, ochranné zapojení proti chybovému proudu, toto musí odpovídat bezpečnostním předpisům podniku dodávajícího energii a musí bezvadně fungovat.
  - Ochranu elektrických zástrčkových spojení před mokrem.
  - Při nebezpečí zaplavení, umístění zástrčkových spojení v oblasti bezpečné vůči zaplavení.
- Dbejte na to, aby síťové napětí souhlasilo s údaji na typovém štítku.
- Elektrickou instalaci proveďte v souladu s národními předpisy.
- Připojujte tento přístroj pouze na zásuvku s ochranným zapojením proti chybovému proudu RCD (Residual Current Device) se jmenovitým chybovým proudem ne větším, než 30 mA; pojistka alespoň 10 ampérů.
- Před každým použitím zkontrolujte přístroj, kabel a zástrčku ohledně poškození. Defektní kabely se nesmí opravovat, musí se vyměnit za nové. Skody na svém přístroji nechte odstranit odborníkem.
- Když se přípojné vedení tohoto přístroje poškodí, musí být nahrazené výrobcem anebo servisní službou anebo podobně kvalifikovanou osobou, aby se vyvarovalo ohrožením.
- Nepoužívejte kabel na vytahování zástrčky ze zásuvky. Ochraňujte kabel před horkem, olejem a ostrými hranami.
- Nenoste anebo neupevňujte tento přístroj za kabel.
- Používejte pouze prodlužovací kabely, které jsou chráněné proti ostříkové vodě a jsou určeny pro použití na volném prostranství. Vždy před použitím úplně odviňte kabelový buben. Zkontrolujte kabel ohledně poškození.
- Před všemi pracemi na tomto přístroji, v pracovních přestávkách a při nepoužívání, vytáhněte síťovou zástrčku ze zásuvky.
- Síťová přípojná vedení nesmí mít menší průřez, než vedení v gumové hadici s označením H07RN-F. Průřez pramene lana prodlužovacího kabelu musí činit alespoň 2,5 mm<sup>2</sup>.

## Uvedení do provozu

### Montáž držadla



Držadlo (7) pomocí upevňovacích šroubů (8) připevňte k domácímu vodnímu automatu.

## Postavení

- Postavte tento přístroj na pevný, vodorovný podklad, bezpečný proti zatopení vodou.
- Pokud byste chtěli přístroj instalovat napevno, přišroubujte jej k podkladu. Přišroubování k upevňovací desce rovněž zabraňuje klouzání přístroje. Přitom dbejte na volný přístup k zátku vypouštěcího hrdla (A 10).
- Postavte domácí automat na vodu zásadně výše, než je hladina vody, z které chcete čerpat.  
Kdyby to nemělo být možné, nainstalujte mezi tento přístroj a nasávací hadici uzavírací jednotku, odolnou vůči podtlaku (k dostání ve specializovaném obchodě).

## Připojení na síť

Vámi nabytý domácí automat na vodu již je vybavený vidlicí s ochranným kontaktem. Domácí automat na vodu je určený pro připojení k zásuvce s ochranným kontaktem s napětím 230 V~ / 50 Hz.

## Připojení vedení

- i**
- Na nasávací straně použijte vedení s blokováním zpětného toku a namontujte předřazený filtr (k dostání ve specializovaném obchodě).
  - Nepoužívejte na nasávací straně žádné připojovací systémy s rychlospojkami.
  - Nepoužívejte nasávací hadici jako tlakové potrubí.

- C**
1. Odstraňte krycí čepičky (1) a (3) z přístroje

- D**
2. Není-li předem namontován, našroubujte předběžný filtr se zpětnou klapkou (15) na přípojku předběžného filtru (16) na nasávací hadici (14). Všechny díly jsou označeny písmenem **B**.
- E**
3. Našroubujte nejdříve spojovací kus (11) na vstup vody (2) na přístroji. Obě součásti jsou označeny pomocí: **A**
  4. Našroubujte následně přípojku nasávací hadice (13) s těsnícím kroužkem (12) na spojovacím kusu (11). Obě součásti jsou označeny pomocí: **A**. Hermeticky jej přišroubujte. *gekennzeichnet*.
  5. Přimontujte výtlačné potrubí na hrdle výstupu vody (4) na přístroji. Hermeticky jej přišroubujte.



Skrze vzduch v nasávacím vedení, není zaručená funkce domácího automatu na vodu.

## Plnění čerpadla

Domácí automat na vodu musí být před každým uvedením do provozu plněný vodou. Pozor: Zabránit chodu čerpadla nasucho! Nebezpečí přehřátí! Přehřátého čerpadla se nedotýkejte! Hrozí nebezpečí popálení!  
Při spuštění čerpadla dbejte na to, že se čerpadlo a sací hadice zcela naplnily vodou, a zabránilo se tak chodu čerpadla na sucho. Při suchém chodu dochází k poškození zařízení.

1. Otevřete plnicí šroub (A 9) domácího vodního automatu.
2. Vodu dolijte až k místu plnění tak, aby začala vytékat z otvoru plnicího šroubu (A 9).

## Kontroly před uvedením do provozu



- Přesvědčte se o tom, že elektrické připojení činí 230 V~ / 50 Hz.
- Zkontrolujte řádný stav elektrické zásuvky a že je tato dostatečně jištěna pojistkou (alespoň 10A).
- Přesvědčte se o tom, že se nikdy nemůže dostat vlhkost anebo voda k síťové přípojce. Existuje nebezpečí elektrického úderu.
- Zkontrolujte sací potrubí. Nasávací konec sacího potrubí musí být ponořen do vody.
- Zkontrolujte tlakové potrubí. Výstupní konec tlakového potrubí by se měl již nacházet v poloze zavlažování.



Přístroj není určen k připojení k zařízení k zásobování pitnou vodou.



Dodanou tlakovou hadicí (A 14) nelze dosáhnout průtokové množství zahradního čerpadla.

## Nastartování přístroje

1. Ke zdroji napájení připojte síťový připojovací kabel (A 6).
2. **Zapínání:**  
Zapínač/vypínač (A 5) v poloze „I“.  
Po nasávací fázi začíná čerpadlo čerpat.
3. **Vypínání:**  
Zapínač/vypínač (A 5) v poloze „O“.



### Ochrana před přetížením:

Při přílišném namáhání se nástroj automaticky vypne. K opětovnému rozběhu nechte přístroj ochladit a poté jej zase zapněte.

## Čištění a servis

Pravidelně čistěte a ošetřujte Váš přístroj. Tímto se zaručí jeho výkonnost a dlouhodobá životnost.



Práce, které nejsou v tomto návodu popsány, nechte provést naším servisním střediskem. Používejte pouze originální díly.



Před všemi pracemi na přístroji vytáhněte síťovou zástrčku ze zásuvky. Existuje nebezpečí elektrického úderu anebo poranění skrze pohyblivé díly.



**Neostříkujte tento nástroj vodou a nečistěte ho pod tekoucí vodou. Existuje nebezpečí elektrického úderu a tento nástroj by se mohl poškodit.**

## Všeobecné čisticí práce

- Žebra a kryt motoru udržujte v čistotě. Použijte za tím účelem vlhký hadřík nebo kartáč. Nepoužívejte čisticí prostředky ani rozpouštědla.
- Propláchnutím vodou odstraňte chlupy a vláknité částice, které se usadily ve skříni čerpadla.
- Když se měly vyskytnout ucpání, odstraňte nasávací a tlakové vedení. Demontujte automatický spínač a k odstranění cizích těles vypláchněte závitový otvor čerpadla vodou.

Všechna opatření mimo tento rámeček, obzvlášť otevření čerpadla, je třeba nechat provést elektrotechnickou odbornou silou. V případě opravy se vždy obraťte na naše servisní středisko.

## Vyprázdnění zahradního čerpadla

Pokud hrozí zamrznutí a před delší dobou nepoužívání (např. při přezimování), je třeba zahradní čerpadlo zcela vyprázdnit.

1. Otevřete zátku vypouštěcího hrdla (A 10) a vyprázdněte z přístroje vodu.
2. Propláchněte přístroj čistou vodou.

## Skladování

- Ukládejte tento přístroj očištěný, suchý a mimo dosahu dětí.
- Před delším skladováním (např. při přezimování) vyprázdněte čerpadlo (viz „Vyprázdnění zahradního čerpadla“).  
Kvůli nánosům a zbytkům může jinak dojít k potíží při spouštění.

## Likvidace a ochrana životního prostředí

Přiveďte přístroj, příslušenství a obal k ekologické recyklaci.



Elektrické přístroje nepatří do domácího odpadu, použijte separátní sběrná zařízení.

Optejte se u správy obce ohledně existujícího systému likvidace odpadů.

Když se elektrické přístroje likvidují v deponiích anebo na skládkách, mohou nebezpečné substance prosakovat do spodní vody a tímto se dostat do potravního řetězce. Následkem mohou být škody na zdraví. Odevzdejte přístroj na místě pro recyklaci. Použité plastové a kovové díly mohou být čisté, podle druhu, od sebe oddělené a takto přivedené k opětovnému využití. Optejte se ohledně tohoto v našem servisním středisku.

## Náhradní díly / Příslušenství

Náhradní díly a příslušenství obdržíte na stránkách  
[www.grizzlylly-service.eu](http://www.grizzlylly-service.eu)

Pokud máte problémy při objednávání, použijte prosím kontaktní formulář.

V případě jakýchkoliv dalších dotazů se obraťte na servisní středisko / „Service-Center“ (viz strana 66).

Pol. Návod k obsluze	Pol. Výkres sestavení	Označení	Č. artiklu.
A 9/10	1,2	Plnicí šroub / Vypouštěcí šroub + Těsnění	91100940
A 11-16	63	Sada nasávacích hadic	91100965
A 15		Předběžný filtr	91102260
	44	Kolo větráku	91100944
	4,7,13,17,21,40	Sada těsnění	91100945



## Záruka

Vážení zákazníci,

Na tento přístroj poskytujeme 3letou záruku od data zakoupení.

V případě závady tohoto výrobku vám vůči prodejci výrobku přináležejí zákonná práva. Tato zákonná práva nejsou omezena naší následovně uvedenou zárukou.

### Záruční podmínky

Záruční doba začíná běžet ode dne nákupu. Uchovejte si, prosím, originál účtenky pro pozdější použití. Tento dokument budete potřebovat jako doklad o koupi.

Zjistíte-li během tří let od data koupě u tohoto výrobku materiálovou nebo výrobní vadu, bude výrobek námi, podle našeho výběru, bezplatně opraven nebo nahrazen. Tato záruční oprava předpokládá, že během 3leté lhůty předložíte poškozený přístroj s dokladem o koupi (pokladní stvrženka) a písemně krátce popíšete, v čem spočívá závada a kdy k ní došlo.

Bude-li závada kryta naší zárukou, získáte zpět opravený nebo nový výrobek.

Opravou nebo výměnou výrobku nezačíná záruční doba běžet od začátku.

### Záruční doba a zákonné nároky na odstranění vady

Záruční doba se neprodlužuje poskytnutím záruky. Toto platí i pro nahrazené a opravené díly. Již při koupi zjištěné závady a nedostatky musíte nahlásit okamžitě po vybalení výrobku. Po uplynutí záruční doby musíte uhradit náklady za provedené opravy.

### Rozsah záruky

Přístroj byl precizně vyroben podle přírodních jakostních směrnic a před dodáním byl svědomitě zkontrolován.

Záruční oprava se vztahuje na materiálové nebo výrobní vady. Tato záruka se netýká dílů výrobku, které jsou vystaveny normálnímu opotřebení, a lze je považovat za spotřební materiál (např. Sada nasávacích hadic, předběžný filtr nebo Kolo větráku), nebo poškození křehkých dílů (např. spínače). Tato záruka neplatí, je-li výrobek poškozen z důvodu neodborného používání, nebo pokud u něj nebyla prováděna údržba. Pro odborné používání výrobku musí být přesně dodržovány všechny pokyny uvedené v návodu k obsluze. Bezpodmínečně je třeba zabránit používání a manipulacím s výrobkem, které nejsou v návodu k obsluze doporučeny, nebo je před nimi varováno. Výrobek je určen jen pro soukromé účely a ne pro komerční využití. Záruka zaniká v případě zneužívání a neodborné manipulace, používání nadměrné síly a při zásazích, které nebyly provedeny naším autorizovaným servisem.

### Postup v případě uplatňování záruky

Pro zajištění rychlého zpracování vaší žádosti, prosím, postupujte podle následujících pokynů:

- Na důkaz, že jste výrobek zakoupili, mějte pro jakékoli případné dotazy připravenou pokladní stvrženku a číslo výrobku (IAN 346462\_2004)
- Číslo výrobku je uvedeno na typovém štítku.
- Pokud by došlo k funkční poruše nebo jiným závadám, nejdříve **telefonicky** nebo **e-mailem** kontaktujte níže uvedený servisní oddělení. Pak získáte další informace o vyřízení vaší reklamace.
- Výrobek označený jako vadný můžete po domluvě s naším zákaznickým servisem, s připojením dokladu o koupi (pokladní stvrženky) a po uvedení, v čem závada spočívá a kdy k ní došlo,



přeposlat bez platby poštovního na vám sdělenou adresu příslušného servisu. Aby bylo zabráněno problémům s přijetím a dodatečnými náklady, bezpodmínečně použijte jen tu adresu, která vám bude sdělena. Zajistěte, aby zásilka nebyla odeslána nevyplaceně jako nadměrné zboží, expres nebo jiný, zvláštní druh zásilky. Přístroj zašlete včetně všech částí příslušenství dodaných při zakoupení a zajistěte dostatečně bezpečný přepravní obal.

## Opravná

Opravy, **kteře nespadají do záruky**, můžete nechat udělat v našem servisu oproti zúčtování. Rádi vám připravíme předběžný odhad nákladů.

Můžeme zpracovávat jen ty přístroje, které byly dostatečně zabalené a odeslány vyplaceně.

**Pozor:** Prosím, přístroj zašlete našemu autorizovanému servisu vyčištěný a s upozorněním na závadu.

Nepřijmeme přístroje zaslané nevyplaceně jako nadměrné zboží, expres nebo jiný, zvláštní druh zásilky.

Likvidaci vašich poškozených zaslaných přístrojů provedeme bezplatně.

## Service-Center



### Servis Česko

Tel.: 800143873

E-Mail: [grizzly@lidl.cz](mailto:grizzly@lidl.cz)

IAN 346462\_2004

## Dovozce

Prosím, respektujte, že následující adresa není adresou servisu. Nejdříve kontaktujte shora uvedené servisní středisko.

### Grizzly Tools GmbH & Co. KG

Stockstädter Straße 20

63762 Großostheim

Německo

[www.grizzly-service.eu](http://www.grizzly-service.eu)

## Obsah

<b>Úvod.....</b>	<b>67</b>
<b>Použitie.....</b>	<b>67</b>
<b>Všeobecný popis.....</b>	<b>68</b>
Objem dodávky .....	68
Popis funkcie.....	68
Prehľad .....	68
<b>Technické údaje.....</b>	<b>68</b>
<b>Bezpečnostné pokyny .....</b>	<b>69</b>
Grafické značky na prístroji .....	69
Grafické značky v návode .....	69
Všeobecné bezpečnostné pokyny.....	69
<b>Uvedenie do prevádzky .....</b>	<b>71</b>
Montáž držiaka .....	71
Postavenie .....	71
Pripojenie na sieť.....	72
Pripojenie vedení.....	72
Plnenie čerpadla .....	72
Kontroly pred uvedením do prevádzky.....	72
Naštartovanie prístroja.....	73
<b>Čistenie a údržba .....</b>	<b>73</b>
Všeobecné čistiace práce .....	73
Vyprázdnenie záhradného čerpadla .....	73
<b>Skladovanie.....</b>	<b>73</b>
<b>Likvidácia a ochrana životného prostredia .....</b>	<b>74</b>
<b>Náhradné diely / Príslušenstvo .....</b>	<b>74</b>
<b>Záruka .....</b>	<b>75</b>
<b>Servisná oprava .....</b>	<b>76</b>
<b>Service-Center .....</b>	<b>76</b>
<b>Dovozca.....</b>	<b>76</b>
<b>Preklad originálneho prehlásenia o zhode CE.....</b>	<b>84</b>
<b>Výkres náhradných dielov .....</b>	<b>85</b>

## Úvod

Gratulujeme Vám k zakúpeniu Vášho nového prístroja. Tým ste sa rozhodli pre kvalitný produkt.

Tento prístroj bol počas výroby testovaný na kvalitu a podrobený výstupnej kontrole. Tým je zabezpečená funkčnosť vášho prístroja. Nie je vylúčené, že v ojedinelých prípadoch sa na prístroji alebo v prístroji, resp. v hadiciach nachádza zvyšková voda alebo mazivá. Nie je to chyba alebo defekt a ani dôvod na obavu.



Návod na obsluhu je súčasťou tohto produktu. Obsahuje dôležité upozornenia ohľadom bezpečnosti, obsluhy a likvidácie. Pred používaním produktu sa oboznámte so všetkými pokynmi pre obsluhu a bezpečnosť. Používajte produkt len predpísaným spôsobom a len v uvedených oblastiach použitia.

Návod na obsluhu uschovajte a v prípade odovzdania produktu tretím osobám odovzdajte aj všetky podklady.

## Použitie

Domáci automat na vodu je určený pre súkromné použitie v dome a na záhrade.

Tento prístroj je vhodný pre zásobovanie úžitkovou vodou a pre zavlažovanie záhrady.

Je určený výlučne pre čerpanie nezakalenej a dažďovej vody do teploty max. 35 °C. Každé iné použitie, ktoré nie je výslovne povolené (napr. čerpanie potravín, slanej vody, motorového paliva, chemických výrobkov alebo vody s abrazívnymi látkami), môže viesť ku škodám na prístroji a môže predstavovať vážne nebezpečenstvo pre používateľa.

Domáci automat na vodu nie je vhodný pre trvalú prevádzku. Trvalá prevádzka

skracuje životnosť a redukuje záručnú dobu. Tento prístroj nie je vhodný na komerčné používanie.

Pri komerčnom použití zanikne záruka. Obsluhujúca osoba alebo používateľ je zodpovedný za nehody alebo škody spôsobené iným ľuďom alebo ich majetku. Výrobca neručí za škody, ktoré boli zapríčinené používaním v rozpore s určením alebo nesprávnou obsluhou.

## Všeobecný popis



Zobrazenie najdôležitejších funkčných častí nájdete na vyklápacej strane.

## Objem dodávky

Vybalte nástroj a skontrolujte, či je kompletný:

- čerpadlo
- Držadlo
- 2 Skrutka
- Nasávací hadica
- Tesniaci krúžok (predmontovaný)
- Spojovací diel (predmontovaný)
- Filter s blokováním spätného prietoku (predmontovaný)
- Návod na obsluhu

## Popis funkcie

Domáci automat na vodu čerpá vodu automaticky. Čerpadlo sa zapína v závislosti od tlaku a čerpá vodu. Bod zapnutia je daný výrobcom a nie je nastaviteľný. Funkciu obslužných častí si prosím zistíte z nasledujúcich popisov.

## Prehľad

- |          |  |
|----------|--|
| <b>A</b> | 1 Ochranný                                   |
|          | 2 Vstup vody                                 |
|          | 3 Ochranný                                   |
|          | 4 Výstup vody                                |
|          | 5 Za-/vypínač                                |
|          | 6 Sieťový prípojný kábel, automatický spínač |
|          | 7 Držadlo                                    |
|          | 8 Skrutka                                    |
|          | 9 Plniacu skrutku                            |
|          | 10 Vypúšťacia skrutka                        |
|          | 11 Spojovací diel                            |
|          | 12 Tesniaci krúžok                           |
|          | 13 Nasávací hadica - pripojenie              |
|          | 14 Nasávací hadica                           |
|          | 15 Filter s blokováním spätného prietoku     |
|          | 16 Prípojka filtra                           |

## Technické údaje

### Súprava záhradného čerpadla ..... PGPS 1100 A1

Menovité vstupné napätie 230 V~, 50 Hz	
Príkion .....	1100 Watt
Sacia výška .....	7 m
Maximálne dopravované množstvo .....	4.600 l/h*
Maximálna čerpacia výška .....	45 m
Maximálna teplota vody .....	35 °C
Hadicová prípojka .....	1" (30,3 mm)
Trieda ochrany .....	I
Druh ochrany .....	IPX4
Hladina akustického tlaku ( $L_{pA}$ ) .....	69,5 dB(A); $K_{pA} = 3$ dB
Hladina akustického výkonu ( $L_{WA}$ ) .....	meraná ..... 81,6 dB(A); $K_{WA} = 2,16$ dB
zaručená .....	85 dB(A)

\* S dodanou tlakovou hadicou (A14) nie je možné dosiahnuť maximálny výkon záhradného čerpadla.

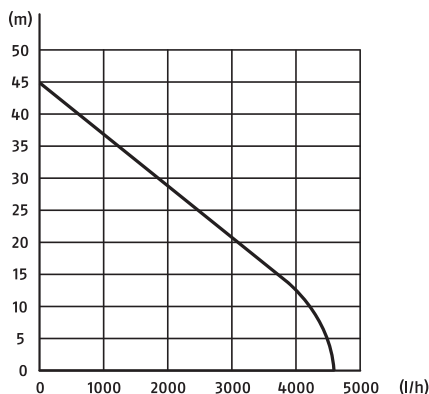

**i** Užšie hadice môžu znížiť výkon.

## Bezpečnostné pokyny

Táto časť pojednáva o základných bezpečnostných predpisoch pri práci s domácim automatom na vodu.

### Grafické značky na prístroji



Nepoužívať pre samotnú vodu s pieskom!



Pred prácou sa dobre oboznámte so všetkými ovládacími prvkami, zvlášť s funkciami a spôsobmi účinku. Príp. sa opýtajte odborníka. Prečítajte si návod na obsluhu patriaci k prístroju a dodržiavajte ho!



Pozor! Pri poškodení alebo prestrihnutí sieťového kábla okamžite vyťahnite sieťovú zástrčku zo zásuvky.



Pozor: Zabráňte chodu čerpadla nasucho! Nebezpečenstvo prehriatia!



**85**<sub>dB</sub>

Údaj o hladine akustického výkonu  $L_{WA}$  v dB



IN

Vstup vody



OUT

Výstup vody



Elektrické prístroje nepatria do domáceho odpadu.

### Grafické značky v návode



**Výstražné značky s údajmi o vyvarovaní sa škodám spôsobených osobám a škodám na veciach.**



**Značky nebezpečenstva s údajmi k zabráneniu poškodení zdravia osôb v dôsledku zásahu elektrickým prúdom.**



Príkazové značky s údajmi o opatreniach pre zabránenie škodám.



Vytiahnuť sieťovú zástrčku.



Zariadenie nie je vhodné pre pripojenie na systém napájania pitnou vodou.



Príkazové značky s informáciami pre lepšie zaobchádzanie s prístrojom.

### Všeobecné bezpečnostné pokyny

*Tento prístroj môžu používať deti od 8 rokov ako aj osoby so zníženými fyzickými, senzorickými*

*alebo mentálnymi schopnosťami, alebo s nedostatkom skúseností a vedomostí, ak sú pod dozorom alebo boli poučené o bezpečnom používaní prístroja a rozumejú rizikám, ktoré z toho vyplývajú. Deti sa s prístrojom nesmú hrať. Deti nesmú vykonávať čistenie a údržbu bez dozoru.*

## Práce s prístrojom:



Pozor: Takto sa vyvarujete nehodám a poraneniám:

- Osoby, ktoré nie sú oboznámené s návodom na obsluhu, nesmú tento prístroj používať. Miestne predpisy môžu stanoviť minimálnu hranicu veku osoby obsluhujúcej prístroj.
- Noste na ochranu proti úrazu elektrickým prúdom obuvi.
- Ak sa vo vode nachádzajú osoby, potom sa tento prístroj nesmie prevádzkovať.
- Urobte opatrenia, aby deti nemali prístup k bežiacemu prístroju.
- Riadne zlikvidujte obalový materiál.
- Nepoužívajte tento prístroj v blízkosti zápalných tekutín alebo plynov. Pri nedbaní hrozí nebezpečenstvo požiaru alebo explózie.
- Nepoužívajte ho pre vodu s abrazívnymi časticami, ako je piesok. Čerpanie agresívnych, abrazívnych (pôsobiacich ako šmirgel), leptavých, horľavých (napr. palivá pre motory) alebo explozívnych tekutín, slanej vody, čistiacich prostriedkov a potravín, nie je dovolené. Tep-

lota čerpanej tekutiny nesmie prekročiť 35°C.

- Uchovávajújte tento prístroj na suchom mieste a mimo dosahu detí.



Pozor! Takto sa vyvarujete škodám na prístroji a prípadne z toho vyplývajúcim škodám spôsobených osobám:

- Nepracujte s poškodeným, neúplným alebo bez súhlasu výrobcu prestávaným prístrojom. Nechajte pred uvedením do prevádzky vykonať kontrolu odborníkom, či sú požadované elektrické ochranné opatrenia k dispozícii.
- Nenoste alebo neupevňujte tento prístroj prostredníctvom kábla alebo hadice.
- Ochráňte tento prístroj pred mrazom a prd chodom na sucho.
- Používajte iba originálne príslušenstvo a nevykonávajte na tomto prístroji žiadne prestavby.
- K téme „Čistenie a údržba“ a „Skladovanie“ čítajte prosím pokyny v návode na obsluhu. Všetky opatrenia mimo tento rámec, obzvlášť otvorenie prístroja, sa majú vykonať elektro-technickou odbornou silou. V prípade opravy, sa vždy obráťte na naše servisné stredisko.

## Elektrická bezpečnosť:



Pozor: Takto sa vyvarujete nehodám skrz elektrický úder:

- Pri prevádzke tohto prístroja musí byť sieťová zástrčka voľne prístupná.

- Predtým, než svoj nový domáci automat na vodu uvediete do prevádzky, nechajte odborné skontrolovať:
  - uzemnenie, nulovanie, ochranné zapojenie proti chybovému prúdu, toto musí zodpovedať bezpečnostným predpisom podniku dodávajúceho energiu a musí bezchybne fungovať.
  - ochranu elektrických zástrčkových spojení pred mokrom.
  - pri nebezpečnosti zaplavenia, umiestnenie zástrčkových spojení v oblasti bezpečnej voči zaplaveniu.
- Dbajte na to, aby sieťové napätie súhlasilo s údajmi na typovom štítiku.
- Elektrickú inštaláciu vykonajte v súlade s národnými predpismi.
- Pripojíte tento prístroj iba na zásuvku s ochranným zapojením proti chybovému prúdu RCD (Residual Current Device), s menovitým chybovým prúdom nie väčším, než 30 mA; poisťka aspoň 10 ampérov.
- Pred každým použitím skontrolujte prístroj, kábel a zástrčku ohľadne poškodení. Defektné káble sa nesmú opravovať, musia sa vymeniť za nové. Škody na svojom prístroji nechajte odstrániť odborníkom.
- Keď sa prípojné vedenie tohto prístroja poškodí, musí byť nahradené výrobcom alebo servisnou službou alebo podobne kvalifikovanou osobou, aby sa vyvarovalo ohrozeniam.
- Nepoužívajte kábel na vyťahovanie zástrčky zo zásuvky. Ochráňte kábel pred horúča-

vou, olejom a ostrými hranami.

- Nenoste alebo neupevňujte tento prístroj za kábel.
- Používajte iba predĺžovacie káble, ktoré sú chránené proti nastriekanej vode a sú určené na použitie na voľnom priestranstve. Vždy pred použitím úplne odviňte káblový bubon. Skontrolujte kábel ohľadne poškodení.
- Pred všetkými prácami na tomto prístroji, v pracovných prestávkach a pri nepoužívaní, vytiahnite sieťovú zástrčku zo zásuvky.
- Sieťové prípojné vedenia nesmú mať menší prierez, než vedenia v gumovej hadici s označením H07RN-F. Prierez prameňa lana predĺžovacieho kábla musí byť aspoň 2,5 mm<sup>2</sup>.

## Uvedenie do prevádzky

### Montáž držiaka

- B** Rukoväť (7) upevnite na domácu vodáreň s upevňovacími skrutkami (8).

### Postavenie

- Postavte tento prístroj na pevný, vodorovný podklad, bezpečný proti zatopeniu vodou.
- Ak chcete zariadenie pevne inštalovať, priskrutkujte ho na základ. Priskrutkovanie na upevňovaciu dosku zabráni tiež zošmyknutiu zariadenia. Pritom dbajte na voľný prístup k vypúšťacej skrutke (A 10).

## Pripojenie na sieť

Vami nadobudnutý domáci automat na vodu už je vybavený vidlicou s ochranným kontaktom. Domáci automat na vodu je určený pre pripojenie na zásuvku s ochranným kontaktom s napätím 230 V ~ 50 Hz.

## Pripojenie vedení

- i** - Na nasávacej strane použite vedenie s blokováním spätného toku a namontujte predradený filter (dostupné v špecializovanej predajni).
- Nepoužívajte na nasávacej strane žiadne prípojné systémy s rýchlospojками.
- Nasávaciú hadicu nepoužívajte ako tlakové vedenie.

**C** 1. Zo zariadenia odoberte uzávery (1) a (3).

**D** 2. V prípade, že už nie je predmontovaný, naskrutkujte predradený filter s blokováním spätného prietoku (15) s prípojkou filtra (16) na nasávacej hadici (14). Všetky časti sú označené s **B**.

**E** 3. Najprv zoskrutkujte spojovací diel (11) so vstupom vody (2) na prístroji. Obe časti sú označené s **A**.

4. Následne zoskrutkujte pripojenie nasávacej hadice vstupu vody (13) s tesniacim krúžkom (12) na spojovacom diele (11). Obe časti sú označené s **A**. Skrutka je vzduchotesný.

5. Tlakové vedenie pripojte na hrdlo výstupu vody (4). Skrutka je vzduchotesný.



Skrz vzduch v nasávacom vedení, nie je zaručená funkcia domáceho automatu na vodu.

## Plnenie čerpadla

Domáci automat na vodu musí byť pred každým uvedením do prevádzky plnený vodou. Pozor: Zabráňte chodu čerpadla nasucho! Nebezpečenstvo prehriatia! Prehriateho čerpadla sa nesmiete dotýkať! Existuje nebezpečenstvo popálenia! Pri zapínaní čerpadla dávajte pozor na to, aby boli čerpadlo a nasávacia hadica naplnené dostatočným množstvom vody, aby sa tak zabránilo chodu čerpadla nasucho. Chod nasucho poškodí prístroj.

1. Otvorte uzáver plniaceho otvoru (**A** 9) domácej vodárne.
2. Doplňte vodu až do takej úrovne, kým voda nezačne z plniaceho otvoru (**A** 9) vytekať.

## Kontroly pred uvedením do prevádzky



- Presvedčte sa o tom, že elektrické pripojenie činí 230 V ~ 50 Hz.
- Skontrolujte riadny stav elektrickej zásuvky a že táto je dostatočne istená poistkou (aspoň 10A).
- Presvedčte sa o tom, že sa nikdy nemôže dostať vlhkosť alebo voda k sieťovej prípojke. Existuje nebezpečenstvo elektrického úderu.
- Skontrolujte nasávacie vedenie. Nasávací koniec nasávacieho vedenia musí byť vo vode.
- Skontrolujte výtláčne vedenie. Výstupný koniec výtláčného vedenia má už teraz byť v polohe zavlažovania.





Zariadenie nie je vhodné pre pripojenie na systém napájania pitnou vodou.



S dodanou tlakovou hadicou (A 14) nie je možné dosiahnuť maximálny výkon záhradného čerpadla.

## Naštartovanie prístroja

1. Zastrčte zástrčku (A 6) do zásuvky.
2. **Zapnutie:**  
Hlavný vypínač (A 5) v polohe „I“.  
Po čase nasávania čerpadlo začína čerpať.
3. **Vypnutie:**  
Hlavný vypínač (A 5) v polohe „O“.



**Ochrana proti preťaženiu:** Pri prílišnom namáhaní sa nástroj automaticky vypne. Pre opätovné spustenie nechajte prístroj vychladnúť a znovu ho zapnite.

## Čistenie a údržba

Pravidelne čistite a ošetrte Váš prístroj. Týmto sa zaručí jeho výkonnosť a dlhodobá životnosť.



Práce, ktoré nie sú v tomto návode popísané, nechajte vykonať našim servisným strediskom. Používajte iba originálne diely.



Pred všetkými prácami na prístroji vytiahnite sieťovú zástrčku zo zásuvky. Existuje nebezpečenstvo elektrického úderu alebo poranenia skrz pohyblivé diely.



**Neostrekujte tento nástroj vodou a nečistite ho pod tečúcou vodou. Existuje nebezpečenstvo elektrického úderu a tento nástroj by sa mohol poškodiť.**

**pečenstvo elektrického úderu a tento nástroj by sa mohol poškodiť.**

## Všeobecné čistiace práce

- Rebrá motora a kryt motora udržiavajte čisté. K tomu použite vlhkú prachovku alebo kefu.
- Odstráňte chlpy a vláknité častice, ktoré sa usadili na kryte čerpadla, umytím vodou.
- Keby sa mali vyskytnúť upchatia, odstráňte nasávacie a tlakové vedenie. Demontujte automatický spínač a otvor závitú čerpadla prepláchnite vodou, aby ste cudzie telesá odstránili.

Všetky opatrenia mimo tento rámec, obzvlášť otvorenie čerpadla, treba nechať vykonať elektrotechnickou odbornou silou. V prípade opravy sa vždy obráťte na naše servisné stredisko.

## Vyprázdnenie záhradného čerpadla

V prípade nebezpečenstva mrazu a pred dlhším odstavením z prevádzky (napr. prezimovanie) musí sa záhradné čerpadlo úplne vyprázdniť.

1. Otvorte vypúšťaciu skrutku (A 10) a zo zariadenia vypustite vodu.
2. Zariadenie prepláchnite čistou vodou.

## Skladovanie

- Ukladajte tento prístroj očistený, suchý a mimo dosahu detí.
- Pred dlhším uskladnením (napr. prezimovanie) čerpadlo vyprázdniť (viď Vyprázdnenie záhradného čerpadla“).

## Likvidácia a ochrana životného prostredia

Privedte prístroj, príslušenstvo a obal k ekologickej recyklácii.



Elektrické prístroje nepatria do domáceho odpadu, použijete separátne zberné zariadenie.

Opýtajte sa u správy obce ohľadne existujúceho systému likvidácie odpadov.

Keď sa elektrické prístroje likvidujú v deponiách alebo na skládkach, môžu nebezpečné substancie presakovať do spodnej vody a týmto sa dostať do potravinového reťazca.

Následkom môžu byť škody na zdraví.

Odvzdajte prístroj na mieste pre recykláciu. Použitie plastové a kovové diely môžu byť čisto, podľa druhu, od seba oddelené a takto privedené k opätovnému využitiu. Opýtajte sa ohľadne tohto v našom servisnom stredisku.

## Náhradné diely / Príslušenstvo

Náhradné diely a príslušenstvo nájdete na strane  
[www.grizzly-service.eu](http://www.grizzly-service.eu)

Ak by sa mali vyskytnúť problémy s procesom objednávky, použijete, prosím, kontaktný formulár.

Pri ďalších otázkach sa obráťte na „Service-Center“ (pozri stranu 76).

Pol. Návod na obsluhu	Pol. Výkres náhradných dielov	Označenie	Č. Artiklu
A 9/10	1,2	Plniacu skrutku /Vypúšťacia skrutka + Tesniaci	91100940
A 11-16	63	Súprava hadíc	91100965
A 15		Filter s blokováním spätného prietoku	91102260
	44	Koleso ventilátora	91100944
	4,7,13,17,21,40	Set tesnenia	91100945

## Záruka

Vážená zákazníčka, vážený zákazník,  
Pre tento prístroj platí záruka 3 roky od dátumu zakúpenia.

Ak je prístroj poškodený, podľa zákona máte právo ho reklamovať u výrobcu produktu. Tieto práva vyplývajúce zo zákona nie sú našou následne opísanou zárukou obmedzené.

### Záručné podmienky

Záručná lehota začína dňom zakúpenia. Pokladničný doklad ako originál prosím starostlivo uschovajte. Je potrebný ako dôkaz o zakúpení.

Ak sa počas troch rokov od dátumu zakúpenia tohto produktu vyskytne materiálna alebo výrobná chyba, produkt - podľa nášho rozhodnutia - bezplatne opravíme alebo nahradíme. Predpokladom záruky je, že v priebehu trojročnej lehoty bude predložený poškodený prístroj a pokladničný doklad a stručne opísaná chyba a kedy sa vyskytla.

Ak sa v rámci našej záruky chyba pokryje, obdržíte späť opravený alebo nový prístroj. S opravou alebo výmenou produktu sa nezačína nová záručná doba.

### Záručná doba a nárok na odstránenie vady

Záručná doba sa poskytnutím záruky nepredlžuje. To platí aj pre nahradené a opravené diely. Prípadné škody a nedostatky vzniknuté už pri zakúpení sa musia ihneď po vybalení ohlásiť. Opravy vykonané po uplynutí záručnej doby sú spoplatnené.

### Rozsah záruky

Prístroj bol vyrobený podľa prísnych smeríc kvality a pred dodaním bol svedomite kontrolovaný.

Záruka sa týka materiálových alebo výrobných chýb. Táto záruka sa nevzťahuje na diely produktu, ktoré sú vystavené normálnemu opotrebeniu a preto sa môžu považovať za opotrebované diely (napr. Súprava hadíc, predfilter alebo Koleso ventilátora) alebo na poškodenia na krehkých dieloch (napr. vypínač).

Táto záruka zaniká, ak bol produkt používaný poškodený, neodborne alebo nebola vykonávaná údržba. Pre odborné používanie produktu je nutné presne dodržiavať všetky návody uvedené v návode na obsluhu. Bezpodmienečne sa vyhnite používaniu, ktoré sa v návode na obsluhu neodporúča alebo pred ktorým ste boli vystríhaní.

Produkt je určený len pre súkromné použitie a nie v oblasti podnikania. Záruka zaniká pri nesprávnom a neodbornom používaní, pri násilnom používaní a pri zásahoch, ktoré neboli vykonané v našej servisnej pobočke.

### Postup v prípade reklamácie

Pre zabezpečenie rýchleho spracovania vašej žiadosti postupujte prosím podľa nasledujúcich pokynov:

- Pri všetkých požiadavkách predložte pokladničný doklad a číslo artiklu (IAN 346462\_2004) ako dôkaz o zakúpení.
- Číslo artiklu nájdete na typovom štítku.
- Ak sa vyskytnú chyby funkcie alebo iné nedostatky, kontaktujte najskôr následne uvedené servisné oddelenie **telefonicke** alebo **emailom**. Následne obdržíte ďalšie informácie o priebehu vašej reklamácie.
- Produkt evidovaný ako poškodený môžete po dohode s našim zákaznickým servisom, s priloženým dokladom o zakúpení (pokladničný doklad) a s údajmi, v čom chyba spočíva a kedy vznik-



la, zaslať bez poštovného na adresu servisu, ktorá vám bude oznámená. Pre zabránenie dodatočných nákladov a problémov pri prevzatí použite len tú adresu, ktorá vám bude oznámená. Nezasielajte prístroj ako nadmerný tovar na náklady príjemcu, expresne alebo s iným špeciálnym nákladom. Prístroj zašlite so všetkými časťami príslušenstva dodanými pri zakúpení a zabezpečte dostatočne bezpečné prepravné balenie.

## Servisná oprava

Opravy, ktoré nepodliehajú záruke, môžeme nechať vykonať v našej servisnej pobočke za úhradu. Radi vám poskytneme predbežnú kalkuláciu nákladov. Môžeme spracovať len prístroje, ktoré boli doručené dostatočne zabalené a so zaplateným poštovým.

**Pozor:** Prístroj zašlite do našej servisnej pobočky vyčistený a s informáciami o chybe.

Neprevezmeme prístroje zaslané ako nadmerný tovar na náklady príjemcu, expresne alebo s iným špeciálnym nákladom. Likvidáciu vašich poškodených zaslaných prístrojov vykonáme bezplatne.

## Service-Center



**Servis Slovensko**

Tel.: 0850 232001

E-Mail: [grizzly@lidl.sk](mailto:grizzly@lidl.sk)

IAN 346462\_2004

## Dovozca

Nasledujúca adresa nie je adresa servisu. Najskôr kontaktujte hore uvedené servisné centrum.

## Grizzly Tools GmbH & Co. KG

Stockstädter Straße 20

63762 Großostheim

Nemecko

[www.grizzly-service.eu](http://www.grizzly-service.eu)



DE

AT

CH

## Original EG-Konformitätserklärung

Hiermit bestätigen wir, dass das

**Gartenpumpen-Set**  
**Baureihe PGPS 1100 A1**

Seriennummern 000001 - 058100

folgenden einschlägigen EU-Richtlinien in ihrer jeweils gültigen Fassung entspricht:

**2014/35/EU • 2014/30/EU • 2000/14/EG • 2011/65/EU\***

Um die Übereinstimmung zu gewährleisten, wurden folgende harmonisierte Normen sowie nationale Normen und Bestimmungen angewendet:

**EN 60335-1:2012/A13:2017 • EN 60335-2- 41:2003/A2:2010**  
**EN 55014-1:2017 • EN 55014-2:2015**  
**EN 61000-3-2:2014 • EN 61000-3-3:2013 • EN 62233:2008 • IEC 62321-1:2013**

Zusätzlich wird entsprechend der Geräuschemissionsrichtlinie 2000/14/EG bestätigt:

Schallleistungspegel:

Garantiert: 85 dB(A);

Gemessen: 81,6 dB(A)

Angewendetes Konformitätsbewertungsverfahren entsprechend

Anh. III / 2000/14/EG

Die alleinige Verantwortung für die Ausstellung dieser Konformitätserklärung (20)\*\* trägt der Hersteller:



Grizzly Tools GmbH & Co. KG  
Stockstädter Straße 20  
63762 Großostheim, GERMANY  
20.09.2020

Christian Frank  
Dokumentationsbevollmächtigter

\* Der oben beschriebene Gegenstand der Erklärung erfüllt die Vorschriften der Richtlinie 2011/65/EU des Europäischen Parlaments und des Rates vom 8. Juni 2011 zur Beschränkung der Verwendung bestimmter gefährlicher Stoffe in Elektro- und Elektronikgeräten.

\*\* Die beiden letzten Ziffern des Jahres, in dem die CE-Kennzeichnung angebracht wurde.



## Translation of the original EC declaration of conformity

We hereby confirm that the  
**Garden Pump Set**  
**model PGPS 1100 A1**

Serial number 000001 - 058100

conforms with the following applicable relevant version of the EU guidelines:

**2014/35/EU • 2014/30/EU • 2000/14/EC • 2011/65/EU\***

In order to guarantee consistency, the following harmonised standards as well as national standards and stipulations have been applied:

**EN 60335-1:2012/A13:2017 • EN 60335-2- 41:2003/A2:2010**  
**EN 55014-1:2017 • EN 55014-2:2015**  
**EN 61000-3-2:2014 • EN 61000-3-3:2013 • EN 62233:2008 • IEC 62321-1:2013**

We confirm the following in accordance with the 2000/14/EC emissions guideline:

Sound power level:

guaranteed: 85 dB(A)

measured: 81,6 dB(A)

Compliance evaluation process carried out in accordance  
with Appendix III / 2000/14/EC

This declaration of conformity (20)\*\* is issued under the sole responsibility of the manufacturer:



Grizzly Tools GmbH & Co. KG  
Stockstädter Straße 20  
63762 Großostheim, GERMANY  
20.09.2020

Christian Frank  
Documentation Representative

\* The object of the declaration described above satisfies the provisions of Directive 2011/65/EU of the European Parliament and the Council of 8 June 2011 on limiting the use of certain harmful substances in electrical and electronic appliances.

\*\* The last two digits of the year in which the CE marking was affixed.

FR

BE

## Traduction de la déclaration de conformité CE originale

Nous certifions par la présente que le  
**Pompe d'arrosage  
de construction PGPS 1100 A1**

Numéro de série 000001 - 058100

est conforme aux directives UE actuellement en vigueur :

**2014/35/EU • 2014/30/EU • 2000/14/EC • 2011/65/EU\***

En vue de garantir la conformité les normes harmonisées ainsi que les normes et décisions nationales suivantes ont été appliquées :

**EN 60335-1:2012/A13:2017 • EN 60335-2-41:2003/A2:2010  
EN 55014-1:2017 • EN 55014-2:2015  
EN 61000-3-2:2014 • EN 61000-3-3:2013 • EN 62233:2008 • IEC 62321-1:2013**

Nous certifions également conformément à la directive sur les émissions de bruit  
2000/14/EC que :

Niveau de puissance acoustique

garanti : 85 dB(A)

mesuré : 81,6 dB(A)

Procédé d'évaluation de la conformité appliqué selon l'annexe III / 2000/14/EC

Le fabricant assume seul la responsabilité d'établir la présente  
déclaration de conformité (20)\*\* :



Grizzly Tools GmbH & Co. KG  
Stockstädter Straße 20  
63762 Großostheim, GERMANY  
20.09.2020

Christian Frank  
Chargé de documentation

\* L'objet de la déclaration décrit ci-dessus est conforme aux dispositions de la directive 2011/65/UE du Parlement Européen et du Conseil du 8 juin 2011 sur la limitation de l'utilisation de certaines substances dangereuses dans les équipements électriques et électroniques.

\*\* Les deux derniers chiffres de l'année dans laquelle le marquage CE a été fixé.





## Vertaling van de originele CE-conformiteitsverklaring

Hiermede bevestigen wij dat de  
**Tuinpompset**  
**bouwsérie PGPS 1100 A1**

Serienummer 000001 - 058100

is overeenkomstig met de hierna volgende, van toepassing zijnde EU-richtlijnen:

**2014/35/EU • 2014/30/EU • 2000/14/EC • 2011/65/EU\***

Om de overeenstemming te waarborgen, werden de hierna volgende, in overeenstemming gebrachte normen en nationale normen en bepalingen toegepast:

**EN 60335-1:2012/A13:2017 • EN 60335-2- 41:2003/A2:2010**  
**EN 55014-1:2017 • EN 55014-2:2015**  
**EN 61000-3-2:2014 • EN 61000-3-3:2013 • EN 62233:2008 • IEC 62321-1:2013**

Bovendien wordt in overeenstemming met de geluidsemissierichtlijn 2000/14/EC bevestigd: Akoestisch niveau:  
gegarandeerd: 85 dB(A)  
gemeten: 81,6 dB(A)  
Toegepaste conformiteitbeoordelingsprocedure in overeenstemming met Annex III / 2000/14/EC

De exclusieve verantwoordelijkheid voor de uitgifte van deze conformiteitsverklaring (20)\*\* wordt gedragen door de fabrikant:



Grizzly Tools GmbH & Co. KG  
Stockstädter Straße 20  
63762 Großostheim, GERMANY  
20.09.2020

Christian Frank  
Documentatiegelastigde

\* Het hierboven beschreven voorwerp van de verklaring voldoet aan de voorschriften van de richtlijn 2011/65/EU van het Europese Parlement en van de Raad van 8 juni 2011 inzake beperking van het gebruik van bepaalde gevaarlijke stoffen in elektrische en elektronische apparaten.

\*\* De beide laatste cijfers van het jaar waarin de CE-markering werd aangebracht.



## Tłumaczenie oryginalnej deklaracji zgodności WE

Niniejszym oświadczamy, że:

### Zestaw pomp ogrodowych typoszereg PGPS 1100 A1

numer seryjny  
000001 - 058100

spełnia wymogi odpowiednich Dyrektyw UE w ich aktualnie obowiązującym brzmieniu:

**2014/35/EU • 2014/30/EU • 2000/14/EC • 2011/65/EU\***

W celu zapewnienia zgodności z powyższymi dyrektywami zastosowano następujące normy harmonizujące oraz normy i przepisy krajowe:

**EN 60335-1:2012/A13:2017 • EN 60335-2-41:2003/A2:2010  
EN 55014-1:2017 • EN 55014-2:2015  
EN 61000-3-2:2014 • EN 61000-3-3:2013 • EN 62233:2008 • IEC 62321-1:2013**

Ponadto potwierdzono, zgodnie z dyrektywą w sprawie emisji hałasu 2000/14/EC:  
Poziomą moc akustyczną  
gwarantowaną: 85 dB(A)  
zmierzony: 81,6 dB(A)  
Zastosowana procedura oceny zgodności odpowiada załącznikowi III/2000/14/EC

Wyłącznie odpowiedzialność za wystawienie tej deklaracji zgodności (20)\*\* ponosi producent:



Grizzly Tools GmbH & Co. KG  
Stockstädter Straße 20  
D-63762 Großostheim,  
GERMANY  
20.09.2020

Christian Frank  
(Osoba upoważniona do sporządzania dokumentacji technicznej)

\* Wyżej opisany przedmiot deklaracji spełnia wymogi dyrektywy 2011/65/UE Parlamentu Europejskiego i Rady z dnia 8 czerwca 2011 r. w sprawie ograniczenia stosowania niektórych niebezpiecznych substancji w sprzęcie elektrycznym i elektronicznym.

\*\* Dwie ostatnie cyfry roku nadania znaku CE.



## Překlad originálního prohlášení o shodě CE

Potvrzujeme tímto, že konstrukce  
**Sada zahradního čerpadla**  
**konstrukční řady PGPS 1100 A1**

Pořadové číslo 000001 - 058100

odpovídá následujícím příslušným směrnícím EÚ v jejich právě platném znění:

**2014/35/EU • 2014/30/EU • 2000/14/EC • 2011/65/EU\***

Aby byl zaručen souhlas, byly použity následující harmonizované normy, národní normy a ustanovení:

**EN 60335-1:2012/A13:2017 • EN 60335-2- 41:2003/A2:2010**  
**EN 55014-1:2017 • EN 55014-2:2015**  
**EN 61000-3-2:2014 • EN 61000-3-3:2013 • EN 62233:2008 • IEC 62321-1:2013**

Navíc se v soulase se směrnicí pro emisi hluku 2000/14/EC potvrzuje:

Úroveň akustického výkonu

zaručená: 85 dB(A)

měřená: 81,6 dB(A)

Použitý postup konformitního ohodnocení dle dodatku III / 2000/14/EC

Výhradní odpovědnost za vystavení tohoto prohlášení o shodě (20)\*\* nese výrobce:



Grizzly Tools GmbH & Co. KG  
Stockstädter Straße 20  
63762 Großostheim, GERMANY  
20.09.2020

Christian Frank  
Osoba zplnomocněná  
k sestavení dokumentace

\* Výše popsaný předmět prohlášení splňuje předpisy směrnice 2011/65/EU Evropského parlamentu a Rady z 8. června 2011 o omezení používání některých nebezpečných látek v elektrických a elektronických zařízeních.

\*\* Obě poslední číslice roku, kdy bylo uvedeno označení CE.



## Preklad originálneho prehlásenia o zhode CE

Potvrdzujeme týmto, že tento

**Súprava záhradného čerpadla  
konštrukčnej série PGPS 1100 A1**

Poradové číslo 000001 - 058100

zodpovedá nasledujúcim príslušným smerniciam EÚ v ich práve platnom znení:

**2014/35/EU • 2014/30/EU • 2000/14/EC • 2011/65/EU\***

Aby bola zaručená zhoda, boli použité nasledovné harmonizované normy ako i národné normy a predpisy:

**EN 60335-1:2012/A13:2017 • EN 60335-2-41:2003/A2:2010  
EN 55014-1:2017 • EN 55014-2:2015  
EN 61000-3-2:2014 • EN 61000-3-3:2013 • EN 62233:2008 • IEC 62321-1:2013**

Okrem toho sa v súlade so smernicou o emisiách hluku 2000/14/EC potvrdzuje:

hladina akustického výkonu

zaručená: 85 dB(A)

nameraná: 81,6 dB(A)

Použitý postup hodnotenia zhody v súlade s dodatkom III / 2000/14/EC

Jediný zodpovedný za vystavenie tohto vyhlásenia o zhode (20)\*\* je výrobca:



Grizzly Tools GmbH & Co. KG  
Stockstädter Straße 20  
63762 Großostheim, GERMANY  
20.09.2020

Christian Frank  
Osoba splnomocnená  
na zostavenie dokumentáci

\* Vyššie popísaný predmet vyhlásenia spĺňa predpisy smernice 2011/65/EU Európskeho parlamentu a Rady z 8. júna 2011 pre obmedzenie používania určitých nebezpečných látok v elektrických a elektronických prístrojoch.

\*\* Obe posledné číslice roka, v ktorom bolo pripojené označenie CE.

# Explosionszeichnung • Exploded Drawing Vue éclatée • Explosietekening • Nákrsky explózií Rysunek samorozwijający • Vykres sestavení

PGPS 1100 A1

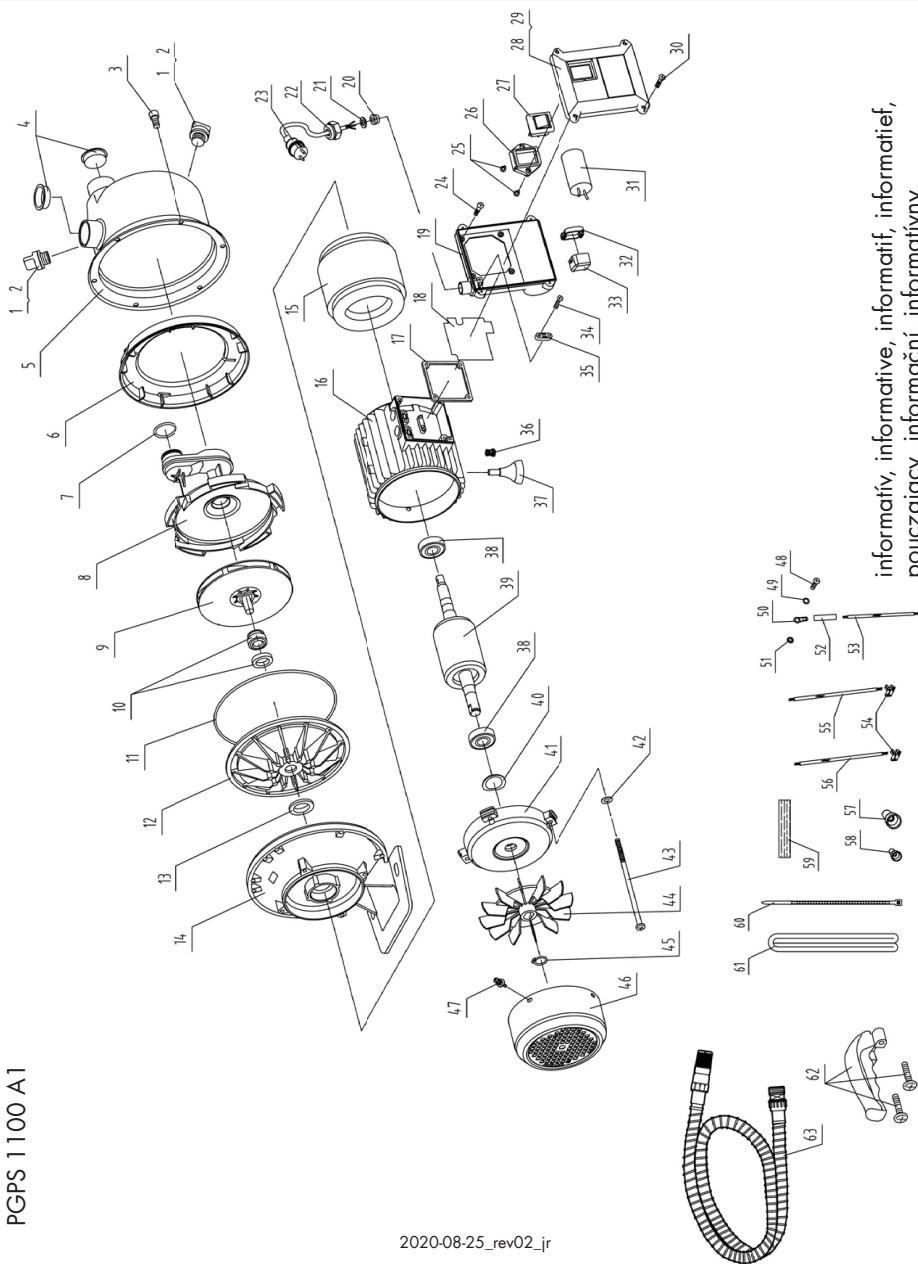

informatív, informativ, informatif, informatief,  
 pouczający, informační, informativny

2020-08-25\_rev02\_jr

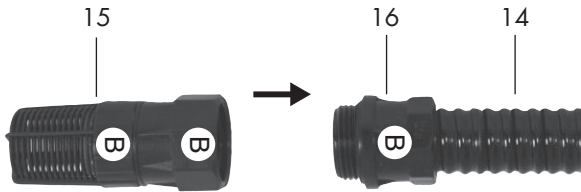
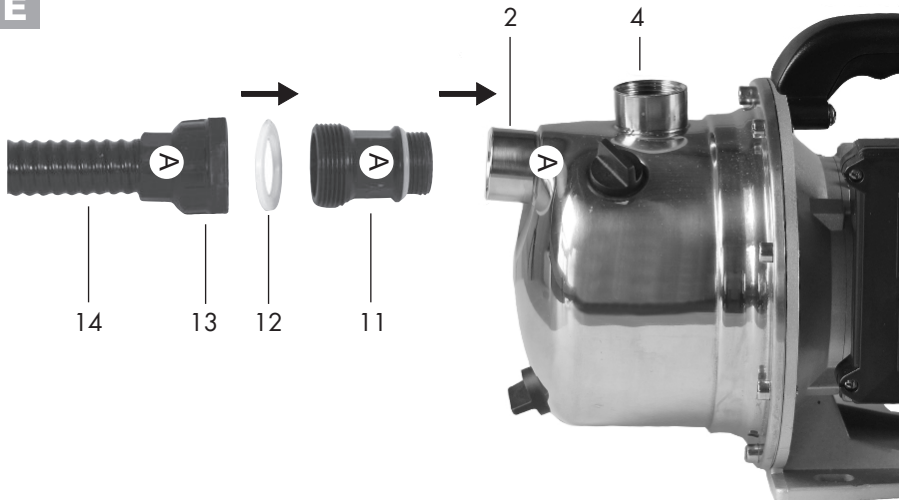
**C****D****E**



**GRIZZLY TOOLS GMBH & CO. KG**

Stockstädter Straße 20  
DE-63762 Großostheim  
GERMANY

Stand der Informationen · Last Information  
Update · Version des informations ·  
Stand van de informatie · Stan informacii ·  
Stav informací · Stav informácií: 08/2020  
Ident.-No.: 79000083082020-8

---



IAN 346462\_2004



8 