



## 20V CORDLESS TACKER PAT 20-Li A1

(GB) (IE) (NI)

### 20V CORDLESS TACKER

Operation and safety notes  
Translation of the original instructions

(FR) (BE)

### 20 V AGRAFEUSE SANS FIL

Instructions d'utilisation et consignes de  
sécurité  
Traduction de la notice originale

(NL) (BE)

### 20 V ACCU- SPIJKERPISTOOL

Bedienings- en veiligheidsinstructies  
Vertaling van de oorspronkelijke  
gebruiksaanwijzing

(DE) (AT) (CH)

### 20 V AKKU-TACKER

Bedienungs- und Sicherheitshinweise  
Originalbetriebsanleitung

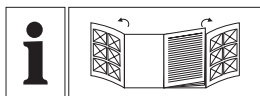

GB/IE/NI	Operation and safety notes	Page	7
FR/BE	Instructions d'utilisation et consignes de sécurité	Page	24
NL/BE	Bedienings- en veiligheidsinstructies	Pagina	43
DE/AT/CH	Bedienungs- und Sicherheitshinweise	Seite	62

A

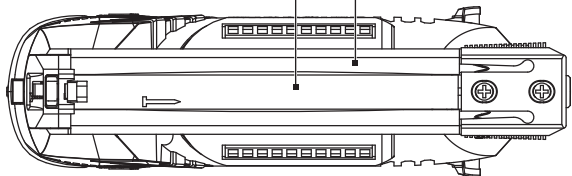
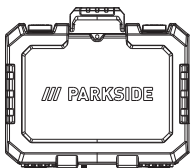
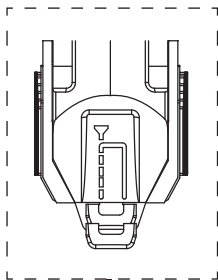
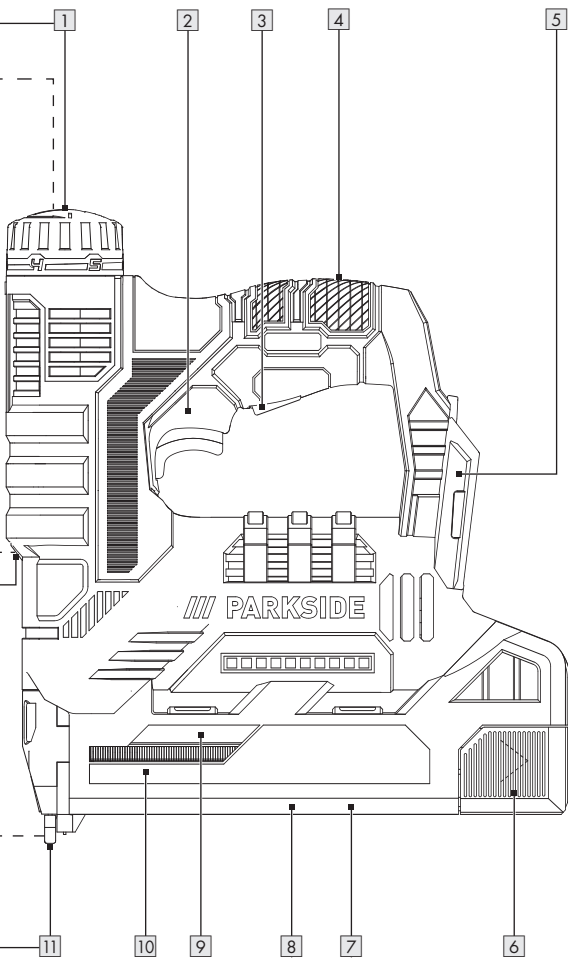
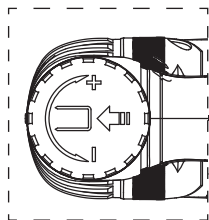

21

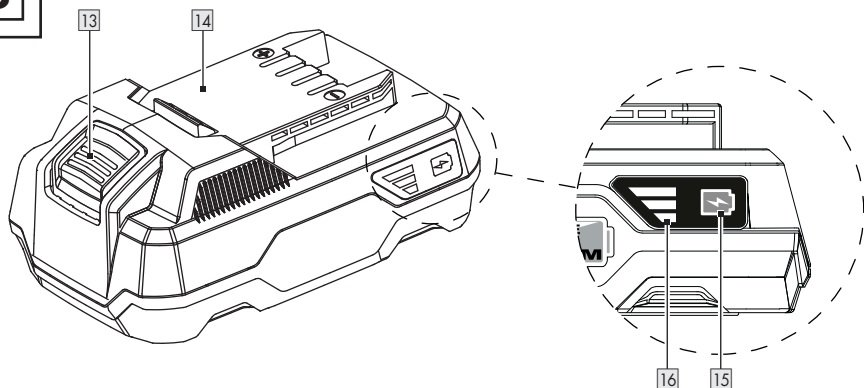
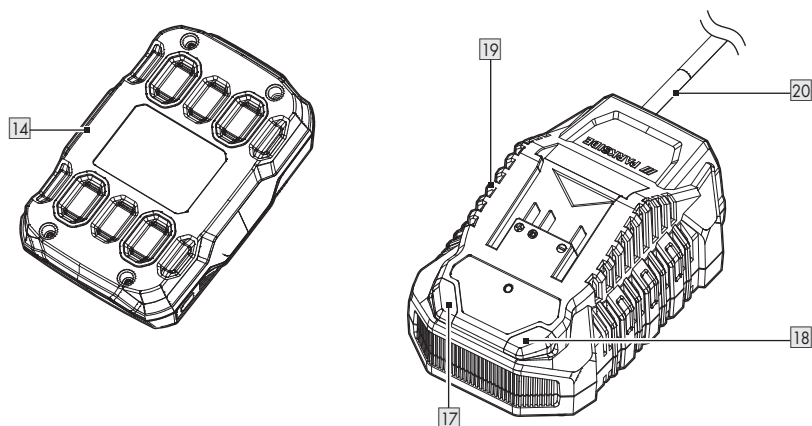
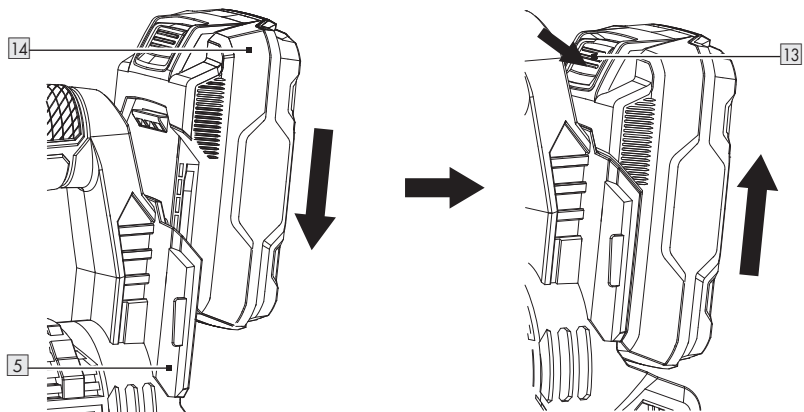
**B****C****D**

**E**

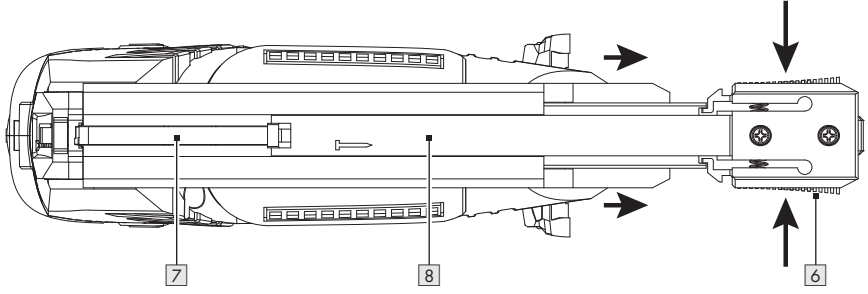

**F**

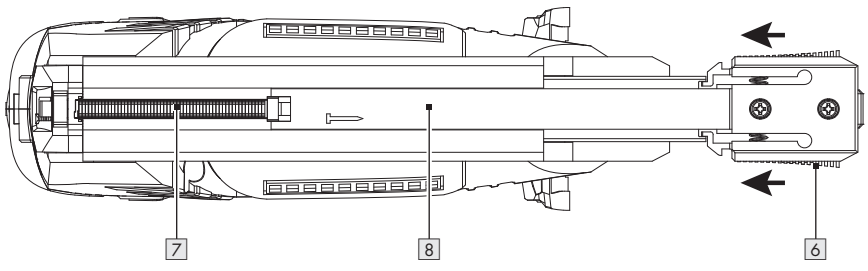

**G**

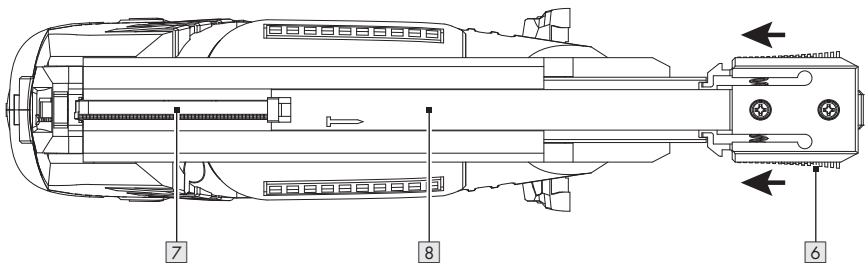

H

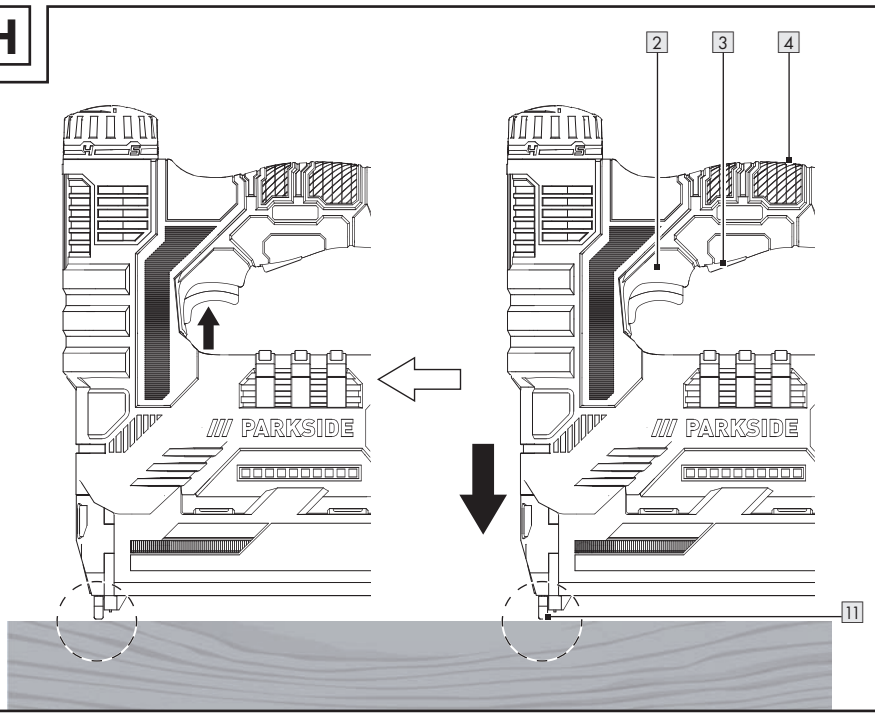



BATTERY COMPATIBLE WITH ALL DEVICES OF THE SERIES  
“PARKSIDE X 20 V TEAM”

BATTERIE COMPATIBLE AVEC TOUS LES APPAREILS DE  
LA SÉRIE « PARKSIDE X 20 V TEAM »

ACCU COMPATIBEL MET ALLE APPARATEN VAN DE SERIE  
“PARKSIDE X 20 V TEAM”

AKKU KOMPATIBEL MIT ALLEN GERÄTEN DER SERIE  
„PARKSIDE X 20 V TEAM“

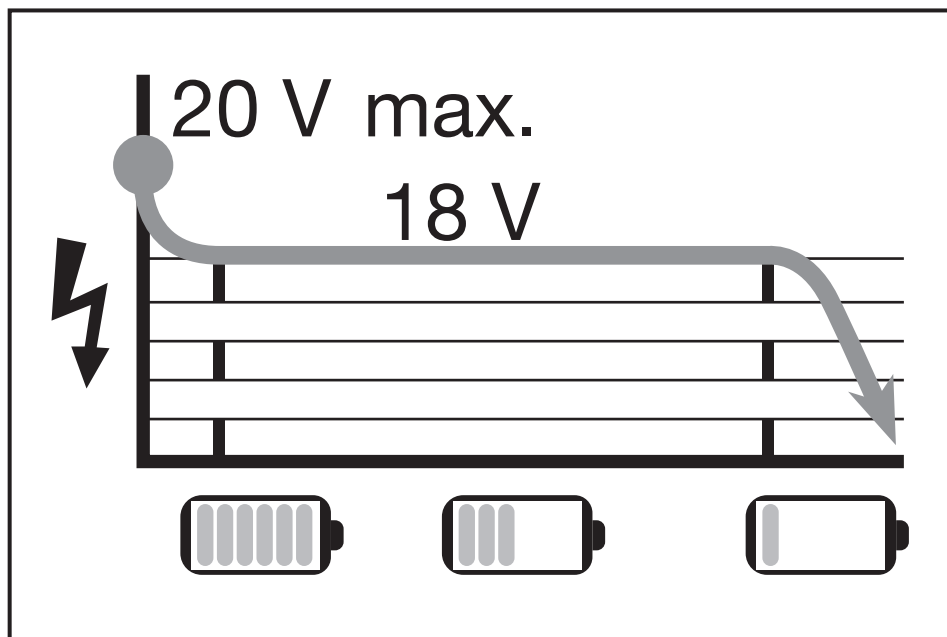

**Charging Time/Temps de charge/Oplaadtijd/Ladezeit**

	**PAP 20 B1 2 Ah	**PAP 20 B3 4 Ah	**Smart PAPS 204 A1 4 Ah	**Smart PAPS 208 A1 8 Ah
* PLG 20 A4/C1 (max. 2.4 A)	60 min	120 min	120 min	210 min
* PLG 20 A3/C3 (max. 4.5 A)	35 min	60 min	50 min	120 min
* PDSLГ 20 A1 (max. 4.5 A)	35 min	60 min	50 min	120 min
* Smart PLGS 2012 A1 (max 12 A)	35 min	35 min	35 min	45 min
* Battery charger/Chargeur/Oplader/Ladegerät ** Battery pack/Accu/Accu/Akku-Pack				

**NOTE:** The actual charging time may be slightly different from the above stated depending on the ambient temperature and the condition of the battery pack. The information is subject to change without prior notice.

**REMARQUE :** Le temps de charge réel peut varier légèrement par rapport aux données ci-dessus en fonction de la température ambiante et de l'état de la batterie. Informations sous réserve de modifications.

**TIP:** De werkelijke oplaadtijd kan afhankelijk van de omgevingstemperatuur en de toestand van de accu enigszins van de hierboven genoemde gegevens afwijken. Wijzigingen van de informatie voorbehouden.



















**HINWEIS:** Die tatsächliche Ladezeit kann in Abhängigkeit von der Umgebungstemperatur und dem Zustand des Akkus geringfügig von den oben genannten Angaben abweichen. Änderungen der Informationen vorbehalten.



<b>Warnings and symbols used</b> .....	Page	8
<b>Introduction</b> .....	Page	9
Intended use .....	Page	9
Scope of delivery .....	Page	9
Parts description .....	Page	9
Technical data .....	Page	10
<b>Safety instructions</b> .....	Page	11
General power tool safety warnings .....	Page	11
Stapler/Nailer safety warnings .....	Page	14
Vibration and noise reduction .....	Page	14
Behaviour in emergency situations .....	Page	14
Residual risks .....	Page	15
Battery charger safety warnings .....	Page	15
<b>Before first use</b> .....	Page	16
Accessories .....	Page	16
Charging the battery pack .....	Page	17
Checking the battery pack's charging level .....	Page	17
Attaching/removing the battery pack .....	Page	18
<b>Preparation</b> .....	Page	18
Choosing the correct length for nails and staples .....	Page	18
Adding staples .....	Page	18
Adding nails .....	Page	18
<b>Operation</b> .....	Page	19
Stapling/Nailing .....	Page	19
Switching the LED work light on/off .....	Page	19
Setting the impact force .....	Page	19
Clearing jammed staples/nails .....	Page	20
<b>Cleaning and care</b> .....	Page	20
<b>Maintenance</b> .....	Page	20
<b>Repair</b> .....	Page	20
<b>Storage</b> .....	Page	20
<b>Transportation</b> .....	Page	21
<b>Disposal</b> .....	Page	21
<b>Warranty</b> .....	Page	21
Warranty claim procedure .....	Page	22
<b>Service</b> .....	Page	22
<b>EU Declaration of conformity</b> .....	Page	23

## Warnings and symbols used

The following warnings are used in the instruction manual, on the packaging and on the rating label:

 	<p>Read the instruction manual.</p>		<p>Remove the battery pack before replacing attachments, cleaning and when not in use.</p>
	<p>Follow the warnings and safety notes!</p>		<p>Protect the battery pack against heat and continuous intense sunlight.</p>
	<p>Use in dry indoor rooms only.</p>		<p>Protect the battery pack against water and moisture.</p>
	<p>Protection class II (double insulation)</p>		<p>Protect the battery pack from fire.</p>
	<p>Wear eye protection!</p>		<p>Fuse</p>
	<p>Wear protective gloves!</p>		<p>Protect the project from moisture!</p>
	<p>Wear hearing protection!</p>		<p>CE mark indicates conformity with relevant EU directives applicable for this product.</p>
 Safety information  Instructions for use			<p>Alternating current/voltage</p>
			<p>Direct current/voltage</p>

## **20V CORDLESS TACKER**

### ● **Introduction**

We congratulate you on the purchase of your new product. You have chosen a high quality product. The instructions for use are part of the product. They contain important information concerning safety, use and disposal. Before using the product, please familiarise yourself with all of the safety information and instructions for use. Only use the product as described and for the specified applications. If you pass the product on to anyone else, please ensure that you also pass on all the documentation with it.

### ● **Intended use**

- This cordless tacker (hereinafter “product” or “power tool”) is suitable for the following tasks:

Fastening materials such as

- paperboard, sheets of paper, leather
- insulation
- fabric and similar materials

onto

- softwood (coniferous wood)
- plywood boards of similar hardness as softwood
- low density fibreboard

- This product is not intended for
  - securing electrical cables
  - commercial use

Always use the correct accessories! Observe the technical requirements of this product (see “Technical data”) when purchasing and using accessories!

The LED work light **12** on this product is intended to illuminate the immediate work area.

Any other use or modification of the product are considered improper use and can result in hazards such as death, life-threatening injuries and damage. The manufacturer is not liable for any damages caused by improper use.

### ● **Scope of delivery**

#### **⚠ WARNING!**

- ▶ The product and the packaging are not children’s toys! Children must not play with plastic bags, sheets and small parts! There is a danger of choking and suffocation!

- 1× 20V Cordless tacker
- 1× Carrying case
- 500× Staples 20 mm
- 500× Nails 20 mm
- 1× Operation and safety notes

### ● **Parts description**

#### **Figure A:**

- 1** Impact force control
- 2** Trigger
- 3** On/off switch (for LED work light **12**)
- 4** Handle
- 5** Battery port
- 6** Release button
- 7** Magazine
- 8** Push rod
- 9** Fill indicator (staples and nails)
- 10** Scale
- 11** Safety contact
- 12** LED work light
- 21** Carrying case

## Figure B:

- 13 Release button
- 14 Battery pack \*
- 15  button (charging level)
- 16 Charging level LEDs (red/orange/green)

## Figure C:

- 17 Charging control LED – Green
- 18 Charging control LED – Red
- 19 Battery charger (rapid charger) \*
- 20 Mains cord with mains plug

\* Battery pack and battery charger are not included

## ● Technical data

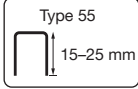
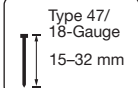

### Cordless tacker:

<b>Model number</b>	: <b>HG09785</b>
Rated voltage	: 20 V 
Max. impact rate	: 30 min <sup>-1</sup>
Magazine capacity	: 100
<b>Wire staples</b>	
Staple crown width (outside)	: 6 mm
Staple length	: 15–25 mm
	
<b>Nails</b>	
Nail width	: 1.2 mm
Nail length	: 15–32 mm
	

## Battery packs \*

<b>Model number</b>	: HG08297
Type	: Lithium ion
Rated voltage	: 20 V 
Capacity	: 2000 mAh
Number of cells	: 5

## Battery charger PLG 20 B1 \*

<b>Model number</b>	: VDE plug: HG05471  BS plug: HG05471-BS
Input	
<input type="checkbox"/> Rated voltage	: 230–240 V~ 50–60 Hz
<input type="checkbox"/> Rated power	: 120 W
Output	
<input type="checkbox"/> Rated voltage	: 21.5 V 
<input type="checkbox"/> Rated current	: 4.5 A
Charging time	: approx. 45 min
Device fuse	: 3.15 A/ 
Protection class	: II/ 

\* Battery pack and charger are not included

## Noise emission value:

The measured values have been determined in accordance with EN 60745. The A-rated noise level of the power tool is typically as follows:

Sound pressure level $L_{pA}$	: 90.7 dB
Uncertainty $K_{pA}$	: 3 dB
Sound power level $L_{WA}$	: 101.7 dB
Uncertainty $K_{WA}$	: 3 dB

## Vibration emission value

Vibration emission values (triaxial vector sum) determined according to EN 60745:

Uncertainty K	: 3 dB
Vibration emission value $a_h$ :	4.645 m/s <sup>2</sup>
Uncertainty K	: 1.5 m/s <sup>2</sup>

### WARNING!



Wear ear protection!

### NOTE

- ▶ The declared vibration total value and the declared noise emission value have been measured in accordance with a standard test method and may be used for comparing one tool with another.
- ▶ The declared total vibration value and the declared noise emission value may also be used for a preliminary assessment of exposure.

### WARNING!

- ▶ The vibration and noise emissions during actual use of the power tool can differ from the declared values depending on the manner in which the tool is used, especially what kind of workpiece is processed. Try to minimise exposure to vibration and noise. Examples of measures to reduce vibration include wearing gloves when using the tool and limiting working time. All parts of the operating cycle must be taken into account (e.g. times when the power tool is switched off and when it is running idle in addition to the trigger time).



## Safety instructions

### ● General power tool safety warnings

#### WARNING!

**Read all safety warnings, instructions, illustrations and specifications provided with this power tool.** Failure to follow all instructions listed below may result in electric shock, fire and/or serious injury.

### Save all warnings and instructions for future reference.

The term “power tool” in the warnings refers to your mains-operated (corded) power tool or battery-operated (cordless) power tool.

### Work area safety

- 1) **Keep work area clean and well lit.** Cluttered or dark areas invite accidents.
- 2) **Do not operate power tools in explosive atmospheres, such as in the presence of flammable liquids, gases or dust.** Power tools create sparks which may ignite the dust or fumes.
- 3) **Keep children and bystanders away while operating a power tool.** Distractions can cause you to lose control.

### Electrical safety

- 1) **Power tool plugs must match the outlet. Never modify the plug in any way. Do not use any adapter plugs with earthed (grounded) power tools.** Unmodified plugs and matching outlets will reduce risk of electric shock.

- 2) **Avoid body contact with earthed or grounded surfaces, such as pipes, radiators, ranges and refrigerators. There is an increased risk of electric shock if your body is earthed or grounded. Do not expose power tools to rain or wet conditions.** Water entering a power tool will increase the risk of electric shock.
  - 3) **Do not expose power tools to rain or wet conditions.** Water entering a power tool will increase the risk of electric shock.
  - 4) **Do not abuse the cord. Never use the cord for carrying, pulling or unplugging the power tool. Keep cord away from heat, oil, sharp edges or moving parts.** Damaged or entangled cords increase the risk of electric shock.
  - 5) **When operating a power tool outdoors, use an extension cord suitable for outdoor use.** Use of a cord suitable for outdoor use reduces the risk of electric shock.
  - 6) **If operating a power tool in a damp location is unavoidable, use a residual current device (RCD) protected supply.** Use of an RCD reduces the risk of electric shock.
- 2) **Use personal protective equipment. Always wear eye protection.** Protective equipment such as dust mask, non-skid safety shoes, hard hat, or hearing protection used for appropriate conditions will reduce personal injuries.
  - 3) **Prevent unintentional starting. Ensure the switch is in the off-position before connecting to power source and/or battery pack, picking up or carrying the tool.** Carrying power tools with your finger on the switch or energising power tools that have the switch on invites accidents.
  - 4) **Remove any adjusting key or wrench before turning the power tool on.** A wrench or a key left attached to a rotating part of the power tool may result in personal injury.
  - 5) **Do not overreach. Keep proper footing and balance at all times.** This enables better control of the power tool in unexpected situations.
  - 6) **Dress properly. Do not wear loose clothing or jewellery. Keep your hair, clothing and gloves away from moving parts.** Loose clothes, jewellery or long hair can be caught in moving parts.

### Personal safety

- 1) **Stay alert, watch what you are doing and use common sense when operating a power tool. Do not use a power tool while you are tired or under the influence of drugs, alcohol or medication.** A moment of inattention while operating power tools may result in serious personal injury.
- 7) **If devices are provided for the connection of dust extraction and collection facilities, ensure these are connected and properly used.** Use of dust collection can reduce dust-related hazards.
- 8) **Do not let familiarity gained from frequent use of tools allow you to become complacent and ignore tool safety principles.** A careless action can cause severe injury within a fraction of a second.

## Power tool use and care

- 1) **Do not force the power tool. Use the correct power tool for your application.** The correct power tool will do the job better and safer at the rate for which it was designed.
- 2) **Do not use the power tool if the switch does not turn it on and off.** Any power tool that cannot be controlled with the switch is dangerous and must be repaired.
- 3) **Disconnect the plug from the power source and/or the battery pack from the power tool before making any adjustments, changing accessories, or storing power tools.** Such preventive safety measures reduce the risk of starting the power tool accidentally.
- 4) **Store idle power tools out of the reach of children and do not allow persons unfamiliar with the power tool or these instructions to operate the power tool.** Power tools are dangerous in the hands of untrained users.
- 5) **Maintain power tools and accessories. Check for misalignment or binding of moving parts, breakage of parts and any other condition that may affect the power tool's operation. If damaged, have the power tool repaired before use.** Many accidents are caused by poorly maintained power tools.
- 6) **Keep cutting tools sharp and clean.** Properly maintained cutting tools with sharp cutting edges are less likely to bind and are easier to control.
- 7) **Use the power tool, accessories and tool bits etc. in accordance with these instructions, taking into account the working conditions and the work to be performed.** Use of the power tool for operations different

from those intended could result in a hazardous situation.

- 8) **Keep handles and grasping surfaces dry, clean and free from oil and grease.** Slippery handles and grasping surfaces do not allow for safe handling and control of the tool in unexpected situations.

## Battery tool use and care

- 1) **Recharge only with the charger specified by the manufacturer.** A charger that is suitable for one type of battery pack may create a risk of fire when used with another battery pack.
- 2) **Use power tools only with specifically designated battery packs.** Use of any other battery packs may create a risk of injury and fire.
- 3) **When battery pack is not in use, keep it away from other metal objects, like paper clips, coins, keys, nails, screws or other small metal objects, that can make a connection from one terminal to another.** Shorting the battery terminals together may cause burns or a fire.
- 4) **Under abusive conditions, liquid may be ejected from the battery; avoid contact. If contact accidentally occurs, flush with water. If liquid contacts eyes, additionally seek medical help.** Liquid ejected from the battery may cause irritation or burns.

## Service

- 1) **Have your power tool serviced by a qualified repair person using only identical replacement parts.** This will ensure that the safety of the power tool is maintained.

## ● Stapler/Nailer safety warnings

### ⚠ WARNING! RISK OF INJURY!

- ▶ Do not point the tool towards yourself or anyone nearby.
- ▶ Make sure that no other people or animals are on the other side of the workpiece or in the immediate vicinity.

### ⚠ WARNING! PROTECT YOUR EYES!



Wear safety goggles. This also applies to people who are carrying out support during operation.

#### **Secure the workpiece!**

A workpiece securely held by a clamping device or vice is much safer than one held in your hand.

- 1) **Always assume that the tool contains fasteners.** Careless handling of the tacker can result in unexpected firing of fasteners and personal injury.
- 2) **Do not point the tool towards yourself or anyone nearby.** Unexpected triggering will discharge the fastener causing an injury.
- 3) **Do not actuate the tool unless the tool is placed firmly against the workpiece.** If the tool is not in contact with the workpiece, the fastener may be deflected away from your target.
- 4) **Disconnect the tool from the power source when the fastener jams in the tool.** While removing a jammed fastener, the tacker may be accidentally activated if it is plugged in.

- 5) **Use caution while removing a jammed fastener.** The mechanism may be under compression and the fastener may be forcefully discharged while attempting to free a jammed condition.
- 6) **Do not use this tacker for fastening electrical cables.** It is not designed for electric cable installation and may damage the insulation of electric cables thereby causing electric shock or fire hazards.

## ● Vibration and noise reduction

To reduce the impact of noise and vibration emission, limit the time of operation, use low-vibration and low-noise operating modes as well as wear personal protective equipment.

Take the following points into account to minimise the vibration and noise exposure risks:

- Only use the product as intended by its design and these instructions.
- Ensure that the product is in good condition and well maintained.
- Keep tight grip on the handles/grip surface.
- Maintain this product in accordance with these instructions and keep it well lubricated (where appropriate).
- Plan your work schedule to spread any high vibration tool use across a longer period of time.

## ● Behaviour in emergency situations

Familiarise yourself with the use of this product by means of this instruction manual. Memorise the safety warnings and follow them to the letter. This will help to prevent risks and hazards.



- Always be alert when using this product, so that you can recognise and handle risks early. Fast intervention can prevent serious injury and damage to property.
- Switch the product off and remove the battery pack if there are malfunctions. Have the product checked by a qualified professional and repaired, if necessary, before you operate it again.

## ● Residual risks

Even if you are operating this product in accordance with all the safety requirements, potential risks of injury and damage remain. The following dangers can arise in connection with the structure and design of this product:

- Health defects resulting from vibration emission if the product is being used over long periods of time or not adequately managed and properly maintained.

### NOTE

- ▶ This product produces an electromagnetic field during operation! This field may under some circumstances interfere with active or passive medical implants!
- ▶ To reduce the risk of serious or fatal injury, we recommend persons with medical implants to consult their doctor and the medical implant manufacturer before operating this product!

## ● Battery charger safety warnings

### ⚠ CAUTION! RISK OF EXPLOSION!

**Never charge non-rechargeable batteries.**



**Protect the rechargeable battery from heat (for example, from continuous sunlight), fire, water and moisture.**

There is a risk of explosion.

- This appliance can be used by children aged from 8 years and above and persons with reduced physical, sensory or mental capabilities or lack of experience and knowledge if they have been given supervision or instruction concerning use of the appliance in a safe way and understand the hazards involved.

Children shall not play with the appliance.

Cleaning and user maintenance shall not be made by children without supervision.

- Do not charge non-rechargeable batteries. Disregarding this instruction is hazardous.
- If the supply cord is damaged, it must be replaced by the manufacturer, its service agent or similarly qualified persons in order to avoid a hazard.
- Protect the electrical parts against moisture. Do not immerse such parts in water or other liquids to avoid electrical shock. Never hold the appliance under running water. Pay attention to the instructions provided for cleaning, maintenance and repair.
- The appliance is suitable for indoor use only.

**⚠ ATTENTION!** This charger is only designed for charging the battery pack types:

<b>/// PARKSIDE® 20 V battery pack</b>		
PAP 20 B1	2 Ah	5 cells
PAP 20 B3	4 Ah	10 cells
PAPS 204 A1	4 Ah	5 cells
PAPS 208 A1	8 Ah	10 cells

- CCustomers from DK (Denmark), BE (Belgium) & NL (Netherlands) can obtain compatible replacement batteries and chargers from the LIDL online shop [www.lidl.de](http://www.lidl.de). Customers from GB (Great Britain), IE (Ireland) & NI (Northern Ireland) via [www.optimex-shop.com](http://www.optimex-shop.com).

<b>Suitable battery packs and chargers</b>	
<b>Battery pack:</b>	X 20 V Team
<b>Charger:</b>	X 20 V Team

● **Before first use**

● **Accessories**

- Only use the accessories and additional equipment that are specified in the operating instructions and are compatible with the product.

- Accessories and accessory tools are available through your authorised dealer. When buying always consider the technical requirements of this product (see “Technical data”).
- If you are not certain, ask a qualified specialist and get advice from your trusted dealer.

### **⚠ WARNING!**

- ▶ Do not use accessories not recommended by Parkside. This may result in electric shock or fire.

## ● Charging the battery pack

(Fig. C)

### **⚠ CAUTION!**

- ▶ Always disconnect the mains plug before removing the battery pack [14] from the charger [19] and before connecting it to the charger.

### **NOTE**

- ▶ Initially, the battery packs are partially charged. Charge the battery pack completely before first use.
- ▶ The battery pack can be charged at any time as needed without shortening its service life.
- ▶ Interrupting the charging process does not damage the battery pack.
- ▶ Never charge the battery pack if the ambient temperature is below +4 °C or above +40 °C.

1. Insert the battery pack into the charger.
2. Connect the mains plug to a suitable socket-outlet.

- The charging control LEDs (green [17] and red [18]) indicate the charging status of the battery pack:

LED	Status
Red LED lights up	Battery pack is charging
Green LED lights up	Battery pack fully charged
Green and red LED flashing	Battery pack is defective
Red LED flashing	Battery pack is too cold or too warm
Green LED lights up (without battery pack)	Charger is ready to use

### **When the battery pack is fully charged:**

1. Disconnect the mains plug from the socket-outlet.
2. Remove the battery pack from the charger.

## ● Checking the battery pack's charging level

(Fig. B)

- Press the  button [15]. The charging level LEDs [16] light up:

Charging level LEDs	Charging level
Red/orange/green	> 70 %
Red/orange	30–70 %
Red	< 30 %

### **NOTE**

- ▶ When the charging level is below 30 %, charge the battery pack [14].

## ● Attaching/removing the battery pack

(Fig. D)

### Attaching the battery pack

- Insert the battery pack [14] into the battery port [5] until it clicks into place.

### Removing the battery pack

1. Press down the release button [13] of the battery pack.
2. Remove the battery pack from the battery port.

## ● Preparation

### ⚠ WARNING!



Always remove the battery pack [14] before filling in or changing nails or staples.

## ● Choosing the correct length for nails and staples

- Consider 2 factors to choose the correct length for staples and nails:
  - the thickness of the material to be fastened
  - the composition and hardness of the base material

### NOTE

- ▶ To ensure sufficient holding force, it is recommended to choose staples or nails with a length that equals up to twice the thickness of the material to be fastened.

## ● Adding staples

(Fig. E)

1. Turn the product around so that the push rod [8] is facing up.

2. Squeeze the release buttons [6].
3. Pull the push rod [8] out of the magazine [7].

### NOTE

- ▶ Use the window of the fill indicator [9] to check if the magazine is empty.

(Fig. F)

4. Add staples to the magazine.
5. Slide the push rod back in until the magazine is completely closed.
6. The release buttons must click into place to indicate that the magazine is properly locked.

## ● Adding nails

(Fig. E)

1. Turn the product around so that the push rod [8] is facing up.
2. Squeeze the release buttons [6].
3. Pull the push rod [8] out of the magazine [7].

### NOTE

- ▶ Use the window of the fill indicator [9] to check if the magazine is empty.

(Fig. G)

4. Identify the nail icon  on the push rod [8] and insert the nails into the magazine [7].
5. Slide the push rod in until the magazine is completely closed.
6. The release buttons [6] must click into place to indicate that the magazine is properly locked.

### NOTE

- ▶ The scale [10] gives an indication about how many fasteners are left in the magazine [7].

## ● Operation

### ● Stapling/Nailing

(Fig. H)

1. Press down the safety contact [11] onto the workpiece.
2. Hold the handle [4] and keep the product firmly aligned with the work surface before firing. This ensures the complete penetration of the staple or nail.
3. Pull the trigger [2] while holding the product against the workpiece.

#### NOTE

- ▶ Do not trigger the product when the magazine [7] is empty to prevent excessive wear.

### ● Switching the LED work light on/off

(Fig. H)

- While holding the handle [4], press and hold the on/off switch [3] to switch on the LED work light [12].
- Release the on/off switch to switch off the LED work light.

### ● Setting the impact force

#### NOTE

- ▶ Select the lowest impact force that is sufficient for fastening works to avoid over driving or damaging the materials to be fastened.

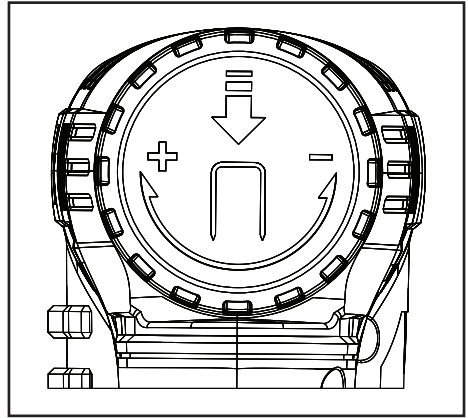

- **Increasing the impacting force:**  
Turn the impact force control [1] in a clockwise direction (towards the + marking).
- **Decreasing the impacting force:**  
Turn the impact force control in a anti-clockwise direction (towards the - marking).

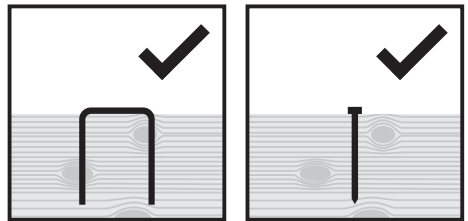

- If the impact force is set correctly, the crown of the staple or head of the nail is flush with the fastened material.

## ● Clearing jammed staples/nails

### WARNING!

If a staple or nail is jammed, do not pull the trigger ! Staples or nails may otherwise be triggered accidentally by the product after removing the staples or nails.



Remove the battery pack  from the product before clearing the jammed staples or nails.

1. Open the magazine  by pulling the push rod  from the product.
2. Remove the jammed staples/nails from the magazine.

## ● Cleaning and care

### WARNING!



Remove the battery pack  and let the product cool down before performing inspection, maintenance and cleaning work!

- Never allow fluids to get into the product.
- The product must always be kept clean, dry and free from oil or grease. Remove debris from the product after each use and before storage.
- Regular and proper cleaning will help ensure safe use and prolong the life of the product.
- Clean the product with a dry cloth. Use a soft brush for areas that are hard to reach.

### NOTE

- ▶ Do not use chemical, alkaline, abrasive or other aggressive detergents or disinfectants to clean this product as they might be harmful to its surfaces.

## ● Maintenance

### WARNING!



Remove the battery pack  and let the product cool down before performing inspection, maintenance and cleaning work!

- The product is maintenance-free.
- Before and after each use, check the product for wear and damage.

## ● Repair

- This product does not contain any parts that can be repaired by the user. Contact an authorised service centre or a similarly qualified person to have it checked and repaired.

## ● Storage

### WARNING!



Remove the battery pack  and let the product cool down.

- Store the battery pack separately.
- Remove staples or nails from the magazine .
- Clean the product (see “Cleaning and care”).
- Store the product in a dark, dry, frost-free, well-ventilated place.

- Always store the product in a place that is inaccessible to children.
- The ideal storage temperature is between +10 and +30 °C and relative air humidity not above 60 %.

### Battery pack advice

- When storing the battery pack for 1 month or more: Only store the battery pack partially charged. The battery pack should be charged to 30 to 70 % (red and orange charging level LEDs ) before storage.
- Check the battery pack charge about every 3 months when storing for extended periods. Recharge as necessary.

### ● Transportation

- Transport the product in its carrying case .
- Protect the product from any heavy impact or strong vibrations which may occur during transportation in vehicles.
- Secure the product to prevent it from slipping or falling over.

### ● Disposal

The packaging is made entirely of recyclable materials, which you may dispose of at local recycling facilities.



Observe the marking of the packaging materials for waste separation, which are marked with abbreviations (a) and numbers (b) with following meaning: 1–7: plastics/20–22: paper and fibreboard/80–98: composite materials.

### Product:



Contact your local refuse disposal authority for more details of how to dispose of your worn-out product.



To help protect the environment, please dispose of the product properly when it has reached the end of its useful life and not in the household waste. Information on collection points and their opening hours can be obtained from your local authority.

Faulty or used batteries/rechargeable batteries must be recycled. Return the batteries/rechargeable batteries and/or the product to the available collection points.



**Environmental damage through incorrect disposal of the batteries/rechargeable batteries!**

Remove the batteries/battery pack from the product before disposal.

Batteries/rechargeable batteries may not be disposed of with the usual domestic waste. They may contain toxic heavy metals and are subject to hazardous waste treatment rules and regulations. The chemical symbols for heavy metals are as follows: Cd = cadmium, Hg = mercury, Pb = lead. That is why you should dispose of used batteries/rechargeable batteries at a local collection point.

### ● Warranty

The product has been manufactured to strict quality guidelines and meticulously examined before delivery. In the event of material or manufacturing defects you have legal rights against the retailer of this product. Your legal rights are not limited in any way by our warranty detailed below.

The warranty for this product is 3 years from the date of purchase. The warranty period begins on the date of purchase. Keep the original sales receipt in a safe location as this document is required as proof of purchase.

Any damage or defects already present at the time of purchase must be reported without delay after unpacking the product.

Should the product show any fault in materials or manufacture within 3 years from the date of purchase, we will repair or replace it – at our choice – free of charge to you. The warranty period is not extended as a result of a claim being granted. This also applies to replaced and repaired parts.

This warranty becomes void if the product has been damaged, or used or maintained improperly.

The warranty covers material or manufacturing defects. This warranty does not cover product parts subject to normal wear and tear, thus considered consumables (e.g. batteries, rechargeable batteries, tubes, cartridges), nor damage to fragile parts, e.g. switches or glass parts.

The warranty for the battery pack is 1 year from the date of purchase.

### ● **Warranty claim procedure**

So that your request can be processed quickly, please observe the following instructions:

For all inquiries, please have the receipt and item number (IAN 465578\_2404) ready as proof of purchase.

The article number can be taken from the identification label on the product, engraving on the product, the front cover of your manual (at the bottom left), or the sticker on the back or bottom of the product.

If malfunctions or other defects arise, first contact the service department indicated below by phone or email.

You can then send a product recorded as defective to the communicated service address postage-free, making sure to enclose proof of purchase (receipt) and information on the details of the defect and when it occurred.



You can download and view this and numerous other manuals at parkside-diy.com. This QR code takes you directly to parkside-diy.com. Choose your country and use the search screen to search for the operating instructions. Entering the item number (IAN) 465578\_2404 takes you to the operating instructions for your item.

### ● **Service**

- Ⓜ **Service Great Britain**  
Tel.: 0800 0569216  
E-Mail: owim@lidl.co.uk
- Ⓜ **Service Ireland**  
Tel.: 1800 200736
- Ⓜ **Service Northern Ireland**  
Tel.: 0800 0927852  
E-Mail: owim@lidl.ie



# ● EU Declaration of conformity

<b>EU DECLARATION OF CONFORMITY</b> (No. 465578_2404)
---

IAN: 465578\_2404  
 Product identification: "PARKSIDE" Cordless Tacker  
 Model Number: HG09785

The object of the declaration described above is in conformity with the relevant Union harmonisation legislation:

Directive 2006/42/EC
Directive 2014/30/EU
Directive 2011/65/EU and all related amendments

References to the relevant harmonised standards used or references to the other technical specifications in relation to which conformity is declared:

N° / Parts
Directive 2006/42/EC
EN 60745-1:2009/A11:2010
EN 60745-2-16:2010
Directive 2014/30/EU
EN IEC 55014-1:2021
EN IEC 55014-2:2021

The object of the declaration described above is in conformity with Directive 2011/65/EU of the European Parliament and of the Council of 8 June 2011 on the restriction of the use of certain hazardous substances in electrical and electronic equipment:

N° / Parts
EN IEC 63000:2018

Keeper of the technical documentation: OWIM GmbH & Co.KG

Signed for and on behalf of:

**OWIM GmbH & Co. KG, Stiftsbergstraße 1, 74167 Neckarsulm, Germany**

This declaration of conformity is issued under the sole responsibility of the manufacturer.

Translation of the original declaration of conformity

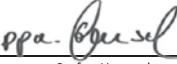
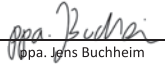
Neckarsulm	09.07.2024	 ppa. Stefan Haensel Authorised Signatory	 ppa. Jöns Buchheim Authorised Signatory
Place	Date		



















EN



<b>Avertissements et symboles utilisés</b> .....	Page	25
<b>Introduction</b> .....	Page	26
Utilisation conforme aux prescriptions .....	Page	26
Contenu de l'emballage .....	Page	26
Description des pièces .....	Page	26
Données techniques .....	Page	27
<b>Consignes de sécurité</b> .....	Page	28
Consignes de sécurité générales pour les outils électriques .....	Page	28
Consignes de sécurité pour les machines à enfoncer les fixations .....	Page	31
Réduction des émissions sonores et vibrations .....	Page	32
Comportement en cas d'urgence .....	Page	32
Risques résiduels .....	Page	33
Consignes de sécurité pour chargeurs .....	Page	33
<b>Avant la première utilisation</b> .....	Page	34
Accessoires .....	Page	34
Recharger la batterie .....	Page	35
Contrôler le niveau de charge de la batterie .....	Page	35
Insérer/retirer la batterie .....	Page	36
<b>Préparation</b> .....	Page	36
Choisir la longueur adaptée d'agrafes et de clous .....	Page	36
Remplir le chargeur .....	Page	36
Remplir le chargeur de clous .....	Page	36
<b>Fonctionnement</b> .....	Page	37
Fixation à agrafes et à clous .....	Page	37
Allumer/éteindre l'éclairage à LED du plan de travail .....	Page	37
Régler la force de frappe .....	Page	37
Retirer les agrafes et clous restés coincés .....	Page	38
<b>Nettoyage et entretien</b> .....	Page	38
<b>Entretien</b> .....	Page	38
<b>Réparation</b> .....	Page	38
<b>Rangement</b> .....	Page	38
<b>Transport</b> .....	Page	39
<b>Mise au rebut</b> .....	Page	39
<b>Garantie</b> .....	Page	40
Faire valoir sa garantie .....	Page	40
<b>Service après-vente</b> .....	Page	41
<b>Déclaration UE de conformité</b> .....	Page	42

## Avertissements et symboles utilisés

Les avertissements suivants sont utilisés dans ce mode d'emploi, sur l'emballage et sur l'étiquette signalétique :

	<p>Lisez le mode d'emploi.</p>		<p>Retirez la batterie avant de changer d'accessoire, avant le nettoyage et lorsque vous n'utilisez pas le produit.</p>
	<p>Respectez les consignes de sécurité et les avertissements !</p>		<p>Protégez la batterie de la chaleur et du rayonnement solaire direct permanent.</p>
	<p>Utilisez le produit seulement à l'intérieur de locaux secs.</p>		<p>Protégez la batterie de l'eau et de l'humidité.</p>
	<p>Classe de protection II (isolation double)</p>		<p>Protégez la batterie du feu.</p>
	<p>Porter une protection oculaire !</p>		<p>Fusible pour courant faible</p>
	<p>Prière de porter des gants protecteurs !</p>		<p>Protégez le produit de l'humidité.</p>
	<p>Porter une protection auditive !</p>		<p>Le sigle CE confirme la conformité aux directives de l'UE applicables au produit.</p>
 	<p>Consignes de sécurité Instructions de manipulation</p>		<p>Courant alternatif/tension alternative</p>
			<p>Courant continu/tension continue</p>

## **20 V AGRAFEUSE SANS FIL**

### **● Introduction**

Nous vous félicitons pour l'achat de votre nouveau produit. Vous avez opté pour un produit de grande qualité. Le mode d'emploi fait partie intégrante de ce produit. Il contient des indications importantes pour la sécurité, l'utilisation et la mise au rebut. Veuillez lire consciencieusement toutes les indications d'utilisation et de sécurité du produit. Ce produit doit uniquement être utilisé conformément aux instructions et dans les domaines d'application spécifiés. Lors d'une cession à tiers, veuillez également remettre tous les documents.

### **● Utilisation conforme aux prescriptions**

- Cette agrafeuse sans fil (désignée ci-dessous par « produit » ou « outil électrique ») convient aux tâches suivantes :

Fixation de matériaux comme

- Le carton, le papier, le cuir
- Les matériaux isolants
- Les textiles et matières similaires

sur

- Du bois tendre (par ex. conifères)
- Des panneaux de contreplaqué d'une dureté similaire au bois mou
- Des panneaux en fibre de bois de basse densité

- Ce produit ne convient pas
  - À la fixation de lignes électriques
  - À une utilisation commerciale

Veuillez toujours utiliser des outils insérables correspondant à l'usage prévu ! Respectez les exigences techniques du produit lors de l'achat et de l'utilisation d'outils insérables (voir « Données techniques »).

L'éclairage à LED du plan de travail <sup>[12]</sup> de ce produit est conçu pour éclairer directement la zone de travail.

Toute autre utilisation ou modification du produit est considérée comme non conforme et peut entraîner des risques tels que des dommages et blessures voire même provoquer la mort. Le fabricant ne peut être tenu responsable des dommages résultant d'une utilisation non conforme.

### **● Contenu de l'emballage**

#### **⚠ AVERTISSEMENT !**

- ▶ Le produit et les matériaux d'emballage ne sont pas des jouets pour les enfants ! Les enfants ne sont pas autorisés à jouer avec des sacs en plastique, des films et des petites pièces ! Il existe un danger d'asphyxie et d'ingestion !

1× 20 V Agrafeuse sans fil

1× Sacoche de transport

500× Agrafes 20 mm

500× Clous 20 mm

1× Mode d'emploi et consignes de sécurité

### **● Description des pièces**

#### **Figure A :**

- 1** Régulateur de force de frappe
- 2** Déclencheur
- 3** Interrupteur marche/arrêt (pour l'éclairage à LED du plan de travail <sup>[12]</sup>)
- 4** Poignée
- 5** Raccord de la batterie
- 6** Bouton de déverrouillage

- 7 Chargeur
- 8 Curseur du chargeur
- 9 Indicateur de niveau de remplissage (agrafes et clous)
- 10 Échelle
- 11 Contact de sécurité
- 12 Éclairage à LED du plan de travail
- 21 Sacoche de transport

### Figure B :

- 13 Bouton de déverrouillage
- 14 Batterie \*
- 15 Bouton  (niveau de charge)
- 16 LED de niveau de charge (rouge/orange/vert)

### Figure C :

- 17 LED de contrôle de charge – vert
- 18 LED de contrôle de charge – rouge
- 19 Chargeur (chargeur à grande vitesse) \*
- 20 Cordon d'alimentation avec fiche de secteur

\* Batterie et chargeur ne sont pas fournis.

## ● Données techniques

### Agrafeuse sans fil :

<b>Numéro de modèle</b>	<b>: HG09785</b>
Tension nominale	: 20 V ===
Vitesse de frappe max.	: 30 min <sup>-1</sup>
Capacité du chargeur	: 100

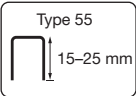
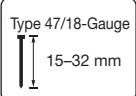
<b>Agrafes</b>	
Dos des agrafes, largeur (extérieur)	: 6 mm
Agrafe, longueur	: 15–25 mm
	
<b>Clous</b>	
Clou, largeur	: 1,2 mm
Clou, longueur	: 15–32 mm
	

### Batterie \*

<b>Numéro de modèle</b>	<b>: HG08297</b>
Type	: Lithium-ion
Tension nominale	: 20 V ===
Capacité	: 2000 mAh
Nombre de cellules de l'accu	: 5

### Chargeur PLG 20 B1 \*

<b>Numéro de modèle</b>	<b>: Fiche VDE : HG05471</b>
	<b>Fiche BS : HG05471-BS</b>
Entrée	
<input type="checkbox"/> Tension nominale	: 230–240 V~ 50–60 Hz
<input type="checkbox"/> Puissance nominale	: 120 W
Sortie	
<input type="checkbox"/> Tension nominale	: 21,5 V ===
<input type="checkbox"/> Courant nominal	: 4,5 A

Temps de charge	: env. 45 min
Fusible de l'appareil	: 3,15 A/ 
Classe de protection	: II/□

\* Batterie et chargeur ne sont pas fournis.

### Valeurs d'émissions sonores :

Les valeurs mesurées ont été déterminées conformément à la norme EN 60745. Le niveau sonore selon la mesure A de l'outil électrique s'élève typiquement à :

Niveau de pression acoustique	$L_{pA}$ : 90,7 dB
Incertitude	$K_{pA}$ : 3 dB
Niveau de puissance acoustique	$L_{WA}$ : 101,7 dB
Incertitude	$K_{WA}$ : 3 dB

### Valeurs d'émission de vibrations

Valeurs totales de vibration (somme vectorielle de trois directions), déterminées conformément à EN 60745 :

Incertitude K	: 3 dB
Valeur d'émission des vibrations $a_n$	: 4,645 m/s <sup>2</sup>
Incertitude K	: 1,5 m/s <sup>2</sup>

### AVERTISSEMENT !



Portez une protection auditive !

### REMARQUE

- Les valeurs de vibration totale et d'émission sonore spécifiées ont été mesurées selon une procédure de test normalisée et peuvent être utilisées pour comparer un outil électrique à un autre.

### REMARQUE

- Les valeurs de vibration totale et d'émission sonore spécifiées peuvent également être utilisées pour une estimation préliminaire de la sollicitation.

### AVERTISSEMENT !

- Les émissions de vibrations et de bruit générées lors de l'utilisation effective de l'outil électrique peuvent différer des valeurs spécifiées en fonction de la manière dont l'outil électrique est utilisé, en particulier du type de pièce à usiner. Essayez de minimiser au maximum l'impact des vibrations et du bruit. Des mesures prises pour la réduction de la sollicitation par vibrations sont par exemple le port de gants lors de l'utilisation de l'outil et la limitation du temps de travail. Ainsi, tous les parties du cycle de fonctionnement sont à prendre en compte (par exemple les périodes durant lesquelles l'outil électrique est éteint, et celles où il est certes allumé, mais fonctionne sans sollicitation).



### Consignes de sécurité

- **Consignes de sécurité générales pour les outils électriques**

### AVERTISSEMENT !

**Lisez toutes les consignes de sécurité et toutes les instructions.** Des erreurs concernant l'observation des consignes de sécurité et instructions peuvent conduire à une électrocution, un incendie et/ou causer des blessures graves.

## **Conservez toutes les consignes de sécurité et instructions pour vous y reporter ultérieurement.**

Le terme « outil électrique » utilisé dans les consignes de sécurité se réfère à des outils électriques alimentés en électricité (avec cordon d'alimentation) ou à des outils électriques fonctionnant sur un accus (sans cordon d'alimentation).

### **Sécurité au poste de travail**

- 1) **Conservez votre zone de travail propre et bien éclairée.** Les zones de travail encombrées ou sombres sont propices aux accidents.
- 2) **Ne travaillez pas avec l'outil électrique dans une atmosphère présentant un risque d'explosion, en présence de liquides, de gaz ou de poussières inflammables.** Les outils électriques créent des étincelles qui peuvent enflammer les poussières ou les vapeurs.
- 3) **Lors de l'utilisation de l'outil électrique, tenez les enfants et autres personnes hors de sa portée.** Des distractions peuvent vous faire perdre le contrôle de l'outil électrique.

### **Sécurité électrique**

- 1) **La fiche de raccordement de l'outil électrique doit être compatible avec la prise de courant. En aucun cas, la fiche ne doit pas être modifiée. N'utilisez aucune fiche interchangeable avec des outils électriques reliés à la terre.** Des fiches non modifiées et des prises de courant appropriées réduisent le risque d'électrocution.
- 2) **Évitez tout contact corporel avec des surfaces mises à la terre telles que tuyaux, radiateurs, cuisinières et réfrigérateurs.** Il existe un risque

accru d'électrocution si votre corps est relié à la terre.

- 3) **N'exposez pas d'outils électriques à la pluie ou à l'humidité.** La pénétration d'eau dans un outil électrique augmente le risque d'électrocution.
- 4) **Ne détournez pas le cordon d'alimentation de son utilisation prévue par exemple ne l'utilisez pas pour porter et accrocher l'outil électrique ou pour le débrancher de la prise de courant. Tenez le cordon d'alimentation hors de portée de la chaleur, de l'huile, d'arêtes coupantes ou de pièces mobiles.** Les cordons d'alimentation soit endommagés soit emmêlés augmentent le risque d'électrocution.
- 5) **Lorsque vous travaillez à l'extérieur avec un outil électrique, utilisez uniquement des rallonges adaptées à une utilisation en extérieur.** L'utilisation d'une rallonge convenant pour l'extérieur réduit le risque d'électrocution.
- 6) **Si le fonctionnement de l'outil électrique dans un environnement humide est inévitable, utilisez un disjoncteur différentiel.** L'emploi d'un disjoncteur différentiel diminue le risque d'électrocution.

### **Sécurité des personnes**

- 1) **Soyez vigilant, surveillez ce que vous faites et faites preuve de bon sens lorsque vous utilisez un outil électrique. N'utilisez aucun outil électrique si vous êtes fatigué ou sous l'influence de drogues, d'alcool ou de médicaments.** Un moment d'inattention lors de l'utilisation de l'outil électrique peut causer des blessures graves.

- 2) **Veillez à porter un équipement de protection et toujours des lunettes protectrices.** Selon la nature du travail et l'utilisation de l'outil électrique, le port d'équipements pour votre protection tels que masque anti-poussière, chaussures de sécurité antidérapantes, casque de chantier ou protection auditive réduit les risques de blessures.
- 3) **Évitez tout démarrage accidentel. Assurez-vous que l'outil électrique soit bien éteint avant de le brancher sur l'alimentation électrique et/ou sur l'accu, de le ramasser ou de le porter.** Lorsque vous transportez l'outil électrique avec le doigt sur l'interrupteur ou que l'outil électrique est allumé et raccordé à l'alimentation électrique, cela peut entraîner des accidents.
- 4) **Avant de mettre l'outil électrique en marche, retirez tous les outils de réglage ou les clés plates.** Un outil ou une clé qui se trouve sur une pièce rotative de l'outil électrique peut entraîner des blessures.
- 5) **Évitez un positionnement corporel anormal. Assurez-vous de camper solidement sur vos jambes et de conserver votre équilibre à tout moment.** Cela permet un meilleur contrôle de l'outil électrique dans des situations inattendues.
- 6) **Portez des vêtements appropriés. Ne portez pas de vêtements amples ou de bijoux. Tenez vos cheveux et vêtements hors de portée des pièces mobiles.** Des vêtements amples, des bijoux ou des cheveux longs peuvent être happés par les pièces en mouvement.
- 7) **Si des équipements d'aspiration et de collecte de poussière peuvent être montés, ils doivent être installés et utilisés correctement.**

L'aspiration de poussière peut réduire les risques occasionnés par les particules.

- 8) **Ne vous mettez pas en danger et ne dépassez pas les règles de sécurité des outils électriques, même si vous êtes, après de nombreuses utilisations, familier avec cet outil électrique.** Une action imprudente peut entraîner des blessures graves en quelques fractions de seconde.

#### **Utilisation et manipulation de l'outil électrique**

- 1) **Ne surchargez pas l'outil électrique. Utilisez seulement l'outil électrique qui convient au type de travaux entrepris.** Avec un outil électrique approprié, vous travaillez plus efficacement et en toute sécurité, dans la plage de puissance indiquée.
- 2) **N'utilisez aucun outil électrique dont l'interrupteur est défectueux.** Un outil électrique qui ne se laisse plus allumer ou éteindre est dangereux et doit être réparé.
- 3) **Avant d'effectuer tout réglage, de changer d'outils insérables ou de ranger l'outil électrique, débranchez la fiche de la prise de courant et/ou enlevez l'accu amovible.** Ces mesures de précaution empêchent le démarrage intempestif de l'outil électrique.
- 4) **Conservez les outils électriques inutilisés hors de la portée des enfants. Ne laissez jamais des personnes utiliser l'outil électrique si elles ne sont pas familières avec les manipulations ou si elles n'ont pas lu les instructions.** Les outils électriques sont dangereux lorsqu'ils sont utilisés par des personnes inexpérimentées.



- 5) **Entretenez les outils électriques et l'outil insérable avec soin. Vérifiez si les pièces mobiles fonctionnent correctement et ne sont pas bloquées ; contrôlez aussi si des pièces sont cassées ou endommagées car cela pourraient altérer le fonctionnement de l'outil électrique. Faites réparer les pièces endommagées avant toute utilisation de l'outil électrique.** De nombreux accidents sont causés par des outils électriques mal entretenus.
  - 6) **Conservez les outils de coupe bien affûtés et propres.** Des outils soigneusement entretenus avec des bords bien coupants se bloquent moins et sont plus faciles à contrôler.
  - 7) **Utilisez l'outil électrique, les accessoires et les outils insérables etc. conformément à ces instructions. Prenez en compte les conditions de travail et le travail à effectuer.** L'utilisation d'outils électriques pour des applications différentes que celles prévues peut conduire à des situations dangereuses.
  - 8) **Maintenez les poignées et surfaces de préhension sèches, propres et exemptes d'huile ou de graisse.** Les poignées et surfaces de préhension glissantes ne permettent pas de manipuler et de contrôler l'outil électrique en toute sécurité lors de situations imprévues.
- 2) **Utilisez seulement les accus prévus pour ce type d'outils électriques.** L'utilisation d'autres accus peut provoquer des blessures et représente un risque d'incendie.
  - 3) **Éloignez l'accu non utilisé de trombones, pièces de monnaie, clés, clous, vis ou autres petits objets métalliques qui pourraient provoquer un pontage des contacts.** Un court-circuit entre les contacts de l'accu peut causer des brûlures ou provoquer un incendie.
  - 4) **Lors d'une mauvaise utilisation, un liquide peut fuir de l'accu. Évitez tout contact avec celui-ci. En cas de contact involontaire, rincez avec de l'eau. Si du liquide pénètre dans les yeux, consultez également un médecin.** Le liquide s'écoulant de l'accu peut conduire à des irritations de la peau ou des brûlures.

#### Utilisation et manipulation de l'outil sans fil

- 1) **Rechargez les accus seulement avec les chargeurs recommandés par le fabricant.** Lorsqu'un chargeur est adapté à seulement un certain type d'accus, il existe un risque d'incendie s'il est utilisé avec d'autres accus.

#### Maintenance

- 1) **Laissez votre outil électrique être réparé seulement par du personnel qualifié qui utilise des pièces de rechange d'origine.** Ceci assure que la sécurité de l'outil électrique soit maintenue.

#### ● Consignes de sécurité pour les machines à enfonceur les fixations

##### **⚠ AVERTISSEMENT ! RISQUE DE BLESSURES !**

- ▶ Ne dirigez pas l'outil électrique vers vous-même ni vers d'autres personnes à proximité.
- ▶ Veillez à ce qu'aucune autre personne ou aucun animal ne se trouve de l'autre côté de la pièce à usiner ou à proximité immédiate.

**⚠ AVERTISSEMENT ! PORTER UNE PROTECTION OCULAIRE !**



Portez une protection oculaire. Cela ne vaut pas uniquement pour l'utilisateur du produit mais également pour tous ceux qui l'aident.

**Sécurisez la pièce à usiner !**

Une pièce à usiner maintenue dans un dispositif de serrage comme une virole est bien plus sûre qu'une pièce à usiner tenue de la main.

- 1) **Partez toujours du fait que l'outil électrique renferme des agrafes.** La manipulation insouciant de la machine à enfonceur des fixations peut entraîner une éjection inattendue d'agrafes et vous blesser.
- 2) **Ne dirigez pas l'outil électrique vers vous-même ni vers d'autres personnes à proximité.** Une agrafe peut être éjectée par un déclenchement inattendu et entraîner des blessures.
- 3) **N'utilisez pas l'outil électrique avant qu'il soit bien positionné sur la pièce à usiner.** Si l'outil électrique n'est pas en contact avec la pièce à usiner, l'agrafe risque de rebondir de la fixation.
- 4) **Débranchez l'outil électrique du secteur ou de la batterie lorsque l'agrafe est coincée dans l'outil électrique.** Lorsque la machine à enfonceur des fixations est branchée, elle risque d'être actionnée accidentellement lors du retrait d'une agrafe coincée.
- 5) **Soyez prudent en retirant une agrafe coincée.** Le système peut être sous tension et l'agrafe peut être éjectée brutalement pendant que vous essayez de la décoincer.

- 6) **N'utilisez pas cette machine à enfonceur des fixations pour fixer des lignes électriques.** Elle ne convient pas à l'installation de lignes électriques, risque d'endommager l'isolation des câbles électriques et de causer ainsi une décharge électrique et un risque d'incendie.

● **Réduction des émissions sonores et vibrations**

Afin de réduire les effets des vibrations et du bruit, limitez le temps d'utilisation, utilisez des modes de fonctionnement peu bruyants et à faibles vibrations et portez un équipement de protection adapté.

Les mesures suivantes permettent d'atténuer les risques liés aux vibrations et au bruit :

- Utilisez toujours le produit en respectant l'usage prévu et comme décrit dans les présentes instructions.
- Assurez-vous que le produit est en parfait état et bien entretenu.
- Tenez le produit aux poignées/surfaces de prise afin d'assurer la sécurité.
- Entretenez le produit conformément aux instructions et prévoyez une bonne lubrification (si applicable).
- Planifiez vos travaux de manière à ce que l'utilisation de produits à valeur vibratoire élevée soit répartie sur une longue durée.

● **Comportement en cas d'urgence**

À l'aide du présent mode d'emploi, familiarisez-vous avec l'utilisation de ce produit. Mémorisez les consignes de sécurité et respectez-les impérativement. Ceci permet d'éviter des risques et dangers.

- Soyez toujours vigilant lors de l'utilisation de ce produit afin de détecter suffisamment tôt les dangers et agir en conséquence. Une intervention rapide peut permettre d'éviter des blessures graves et dégâts matériels.
- Éteignez immédiatement le produit en cas de dysfonctionnements et enlevez la batterie. Faites-le vérifier et éventuellement réparer par un technicien spécialisé avant de le réutiliser.

## ● Risques résiduels

Même si vous vous servez correctement de ce produit en respectant les consignes, un risque résiduel n'est jamais exclu. Les dangers suivants, entre autres, peuvent survenir en relation avec la fabrication et la manipulation de ce produit :

- Atteintes à la santé résultant d'émissions de vibrations, si le produit est utilisé sur une longue période ou n'est pas correctement utilisé et entretenu.

### REMARQUE

- ▶ Ce produit génère un champ électromagnétique lors du fonctionnement ! Dans certaines circonstances, le champ peut influencer des implants médicaux actifs ou passifs !
- ▶ Pour réduire le risque de blessures graves ou mortelles, nous recommandons aux personnes portant des implants médicaux de consulter leur médecin et le fabricant de l'implant médical avant d'utiliser le produit !

## ● Consignes de sécurité pour chargeurs

### ⚠ PRUDENCE ! RISQUE D'EXPLOSION !

**Ne rechargez jamais de piles non rechargeables.**



**Protégez la batterie de la chaleur (par ex. du fort rayonnement du soleil durable), du feu, de l'eau et de l'humidité.** Il y a un risque d'explosion.

- Cet appareil peut être utilisé par des enfants de plus de 8 ans et par des personnes ayant des capacités physiques, sensorielles ou mentales limitées ou ayant une expérience et des connaissances réduites, seulement s'ils sont surveillés ou s'ils ont reçu des instructions concernant l'utilisation en toute sécurité de l'appareil et ont compris les risques encourus.

Les enfants ne doivent pas jouer avec cet appareil.

Le nettoyage et l'entretien réalisables par l'utilisateur ne doivent pas être effectués par des enfants sans surveillance.

- Ne rechargez jamais de piles non rechargeables. La violation de cette instruction entraîne des risques.
- Si le cordon d'alimentation est endommagé, il doit être remplacé soit par le fabricant ou par son service après-vente ou soit par un personnel qualifié afin d'éviter tout danger.
- Protégez les pièces électriques contre l'humidité. Afin d'éviter toute électrocution, ne plongez jamais ces pièces dans de l'eau ou tout autre liquide. Ne maintenez jamais l'appareil sous l'eau courante. Respectez les instructions de nettoyage, d'entretien et de réparation.
- Cet appareil convient uniquement à une utilisation à l'intérieur de locaux.

**⚠ ATTENTION !** Ce chargeur ne convient que pour recharger les batteries de types suivants :

<b>/// PARKSIDE® Batterie 20 V</b>		
PAP 20 B1	2 Ah	5 cellules
PAP 20 B3	4 Ah	10 cellules
PAPS 204 A1	4 Ah	5 cellules
PAPS 208 A1	8 Ah	10 cellules

- Les clients en DK (Danemark), BE (Belgique) & NL (Pays-Bas) peuvent se procurer des accus de rechange et des chargeurs compatibles sur la boutique en ligne de LIDL [www.lidl.de](http://www.lidl.de). Les clients en GB (Grande-Bretagne), IE (Irlande) & NI (Irlande du Nord) sur [www.optimex-shop.com](http://www.optimex-shop.com).

<b>Batteries et chargeurs adaptés</b>	
<b>Batteries :</b>	X 20 V Team
<b>Chargeur :</b>	X 20 V Team

● **Avant la première utilisation**

● **Accessoires**

- Utilisez uniquement les accessoires indiqués dans le mode d'emploi et compatibles avec le produit.

- Vous trouverez les accessoires et outils insérables dans le commerce spécialisé. Lors de l'achat, respectez toujours les exigences techniques de ce produit (voir « Données techniques »).
- En cas d'incertitude, consultez un spécialiste qualifié et laissez votre revendeur vous conseiller.

### **⚠ AVERTISSEMENT !**

- ▶ N'utilisez aucun accessoire non recommandé par Parkside. Cela peut conduire à une électrocution ou déclencher un feu.

## ● Recharger la batterie

(Fig. C)

### **⚠ PRUDENCE !**

- ▶ Débranchez toujours la fiche secteur de l'alimentation électrique avant de retirer la batterie [14] du chargeur [19] et de la placer dans le chargeur.

### **REMARQUE**

- ▶ Au début les batteries sont livrées partiellement chargées. Rechargez complètement la batterie avant la première utilisation.
- ▶ Vous pouvez charger la batterie à tout moment sans en raccourcir la durée de vie.
- ▶ Une interruption du processus de recharge n'entraîne aucun dommage sur la batterie.
- ▶ Ne chargez jamais la batterie, lorsque la température ambiante est inférieure à +4 °C ou supérieure à +40 °C.

2. Branchez la fiche secteur sur une prise de courant compatible.
- Les LED de contrôle de charge (verte [17] et rouge [18]) vous informent sur l'état de charge de la batterie :

LED	État
LED rouge allumé	Recharge de la batterie
LED vert allumé	Batterie complètement rechargée
LED vert et rouge clignotants	Accu défectueux
LED rouge clignotant	Accu trop froid ou trop chaud
LED verte allumée (sans accu)	Le chargeur est opérationnel

### **Une fois la batterie entièrement chargée :**

1. Débranchez la fiche secteur de la prise de courant.
2. Retirez la batterie du chargeur.

## ● Contrôler le niveau de charge de la batterie

(Fig. B)

- Appuyez sur le bouton  [15]. Les LED de niveau de charge [16] s'allument :

LED de niveau de charge	Niveau de charge
Rouge/orange/vert	> 70 %
Rouge/orange	30–70 %
Rouge	< 30 %

1. Placez la batterie dans le chargeur.

## REMARQUE

- ▶ Chargez la batterie [14]. Lorsque le niveau de charge est inférieur à 30 %.

## ● Insérer/retirer la batterie

(Fig. D)

### Mise en place de la batterie

- Insérez la batterie [14] sur le raccord de la batterie [5] pour qu'elle s'enclenche.

### Retirer la batterie

1. Appuyez vers le bas sur le bouton de déverrouillage [13] de la batterie.
2. Retirez la batterie du raccord de la batterie.

## ● Préparation

### ⚠ AVERTISSEMENT !



Retirez toujours la batterie [14] du produit avant de remplir/de remplacer les agrafes ou clous.

## ● Choisir la longueur adaptée d'agrafes et de clous

- Tenez compte de 2 facteurs pour choisir la bonne longueur d'agrafes et de clous :
  - Épaisseur du matériau à fixer
  - Composition et dureté du matériau de base

## REMARQUE

- ▶ Afin de garantir une force adhésive suffisante, il est recommandé de choisir des agrafes ou des clous d'une longueur correspondant au max. à deux fois l'épaisseur du matériau à fixer.

## ● Remplir le chargeur

(Fig. E)

1. Retournez le produit de manière à ce que le curseur du chargeur [8] pointe vers le haut.
2. Maintenez les boutons de déverrouillage [6] appuyés.
3. Retirez le curseur du chargeur [8] du chargeur [7].

## REMARQUE

- ▶ Le hublot de l'indicateur de niveau de remplissage [9] vous permet de vérifier si le chargeur est vide.

(Fig. F)

4. Remplissez le chargeur d'agrafes.
5. Repoussez le curseur du chargeur jusqu'à ce que le chargeur soit entièrement fermé.
6. Les boutons de déverrouillage doivent s'enclencher pour indiquer que le chargeur est correctement verrouillé.

## ● Remplir le chargeur de clous

(Fig. E)

1. Retournez le produit de manière à ce que le curseur du chargeur [8] pointe vers le haut.
2. Maintenez les boutons de déverrouillage [6] appuyés.
3. Retirez le curseur du chargeur [8] du chargeur [7].

## REMARQUE

- ▶ Le hublot de l'indicateur de niveau de remplissage [9] vous permet de vérifier si le chargeur est vide.

(Fig. G)

4. Remplissez le chargeur [7] de clous à l'endroit marqué par  sur le curseur du chargeur [8].

- Repoussez le curseur du chargeur jusqu'à ce que le chargeur soit entièrement fermé.
- Les boutons de déverrouillage [6] doivent s'enclencher pour indiquer que le chargeur est correctement verrouillé.

#### REMARQUE

- ▶ L'échelle [10] indique combien d'éléments de fixation se trouvent encore dans le chargeur [7].

### ● Fonctionnement

#### ● Fixation à agrafes et à clous

(Fig. H)

- Appuyez le contact de sécurité [11] contre la pièce à usiner.
- Tenez bien le produit par la poignée [4] et appuyez-le bien sur le plan de travail avant d'agrafer ou de clouer. C'est la seule manière de garantir une pénétration complète de l'agrafe ou du clou dans le matériau à usiner.
- Actionnez le déclencheur [2] pendant que vous maintenez le produit appuyé contre la pièce à usiner.

#### REMARQUE

- ▶ Ne déclenchez pas le produit lorsque le chargeur [7] est vide pour éviter toute usure superflue.

### ● Allumer/éteindre l'éclairage à LED du plan de travail

(Fig. H)

- Pendant que vous tenez la poignée [4], maintenez l'interrupteur marche/arrêt [3] appuyé pour allumer l'éclairage à LED du plan de travail [12].
- Relâchez l'interrupteur marche/arrêt pour éteindre l'éclairage à LED du plan de travail.

### ● Régler la force de frappe

#### REMARQUE

- ▶ Ne choisissez pas de force de frappe plus élevée que nécessaire pour ne pas solliciter inutilement le produit ou endommager le matériau.

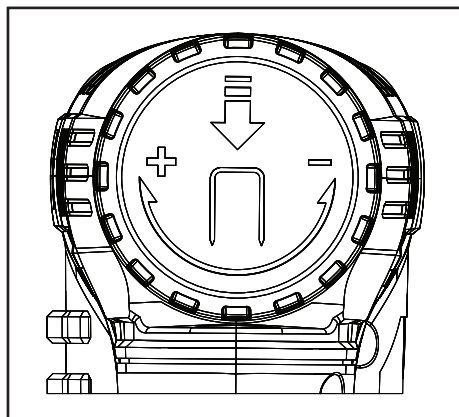

- **Augmenter la force de frappe :** Tournez le régulateur de force de frappe [1] dans le sens horaire (dans le sens +).
- **Réduire la force de frappe :** Tournez le régulateur de force de frappe dans le sens anti-horaire (dans le sens -).

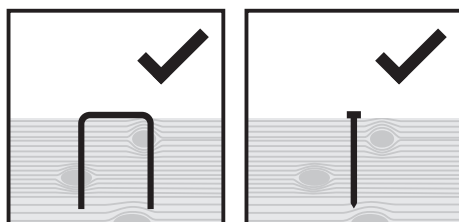

- Lorsque la force de frappe est réglée correctement, la tête de clou ou le dos de l'agrafe se situe sur la surface du matériau à fixer.

## ● Retirer les agrafes et clous restés coincés

### ⚠ AVERTISSEMENT !

Lorsqu'une agrafe ou un clou reste coincé, n'actionnez pas le déclencheur [2] ! Le produit risquerait alors d'être déclenché accidentellement dès que l'agrafe ou le clou est retiré.



Retirez la batterie [14] du produit avant de retirer les agrafes ou clous coincés.

1. Ouvrez le chargeur [7] en retirant le curseur du chargeur [8] du produit.
2. Retirez les agrafes ou clous restés coincés du chargeur.

## ● Nettoyage et entretien

### ⚠ AVERTISSEMENT !



Retirez la batterie [14] et laissez refroidir le produit avant de procéder aux travaux d'inspection, de maintenance ou de nettoyage !

- Ne laissez jamais de liquide pénétrer dans le produit.
- Conservez toujours le produit propre, sec et exempt d'huile ou de graisse. Enlevez la poussière après chaque utilisation et avant le rangement.
- Un nettoyage régulier et approprié aide à garantir une utilisation en toute sécurité et prolonge la durée de vie du produit.
- Nettoyez le produit avec un chiffon sec. Utilisez une brosse douce pour atteindre les endroits difficiles.

## REMARQUE

- ▶ N'utilisez pas de produits nettoyants ou de désinfectants chimiques, alcalins, abrasifs ou agressifs pour réaliser le nettoyage, car ils pourraient endommager les surfaces.

## ● Entretien

### ⚠ AVERTISSEMENT !



Retirez la batterie [14] et laissez refroidir le produit avant de procéder aux travaux d'inspection, de maintenance ou de nettoyage !

- Le produit ne nécessite aucune maintenance.
- Vérifiez l'absence d'usure et de détérioration sur le produit avant et après chaque utilisation.

## ● Réparation

- L'intérieur de ce produit ne contient aucune pièce pouvant être réparée par l'utilisateur. Contactez un technicien qualifié pour faire contrôler et réparer le produit.

## ● Rangement

### ⚠ AVERTISSEMENT !



Retirez la batterie [14] et laissez refroidir le produit.

- Conservez la batterie séparément.
- Retirez les agrafes ou clous du chargeur [7].
- Nettoyez le produit (voir « Nettoyage et entretien »).



- Rangez le produit et ses accessoires dans un endroit sombre, sec, hors gel et bien ventilé.
- Stockez toujours le produit dans un endroit qui est hors de la portée des enfants.
- La température idéale de stockage se situe entre +10 et +30 °C avec une humidité relative de l'air inférieure à 60 %.

### Stockage de la batterie

- Lorsque vous stockez la batterie pendant un mois ou plus : Stockez la batterie uniquement une fois partiellement chargée. La batterie doit afficher un niveau de charge de 30 à 70 % avant le stockage (LED de niveau de charge  rouge et orange).
- Lorsque vous stockez la batterie sur de longues périodes, vérifiez-en le niveau de charge tous les 3 mois environ. Rechargez la batterie si nécessaire.

### ● Transport

- Transportez le produit dans la sacoche de transport .
- Protégez le produit contre les chocs et les fortes vibrations, notamment lors du transport dans des véhicules.
- Sécurisez le produit contre tout glissement et basculement.

### ● Mise au rebut

L'emballage se compose de matières recyclables pouvant être mises au rebut dans les déchetteries locales.



Veillez respecter l'identification des matériaux d'emballage pour le tri sélectif, ils sont identifiés avec des abréviations (a) et des chiffres (b) ayant la signification suivante : 1–7 : plastiques/20–22 : papiers et cartons/80–98 : matériaux composite.

### Produit :



Votre mairie ou votre municipalité vous renseigneront sur les possibilités de mise au rebut des produits usagés.



Afin de contribuer à la protection de l'environnement, veuillez ne pas jeter votre produit usagé dans les ordures ménagères, mais éliminez-le de manière appropriée. Pour obtenir des renseignements concernant les points de collecte et leurs horaires d'ouverture, vous pouvez contacter votre municipalité.

Les piles/piles rechargeables défectueuses ou usagées doivent être recyclées. Les piles et/ou piles rechargeables et/ou le produit doivent être retournés dans les centres de collecte proposés.



**Pollution de l'environnement par la mise au rebut incorrecte des piles/piles rechargeables !**

Retirez les piles/le pack de piles du produit avant sa mise au rebut.

Les piles/piles rechargeables ne doivent pas être mises au rebut avec les ordures ménagères. Elles peuvent contenir des métaux lourds toxiques et doivent être considérées comme des déchets spéciaux. Les symboles chimiques des métaux lourds sont les suivants : Cd = cadmium, Hg = mercure, Pb = plomb. Pour cette raison, veuillez toujours déposer les piles/piles rechargeables usagées dans les conteneurs de recyclage communaux.

## ● Garantie

Le produit a été fabriqué selon des critères de qualité stricts, et contrôlé consciencieusement avant sa livraison. En cas de défaut de matériau ou de fabrication, vous avez des droits légaux vis-à-vis du vendeur du produit. Vos droits légaux ne sont en aucun cas limités par notre garantie mentionnée ci-dessous.

La garantie de ce produit est de 3 ans à partir de la date d'achat. La période de garantie commence à la date d'achat. Conservez l'original de la preuve d'achat dans un endroit sûr car ce document est nécessaire pour prouver l'achat.

Tout dommage ou défaut déjà présent au moment de l'achat doit être signalé immédiatement après le déballage du produit.

Si le produit présente un défaut de matériau ou de fabrication dans les 3 ans qui suivent la date d'achat, nous le réparerons ou le remplacerons – à notre choix – gratuitement pour vous. La période de garantie n'est pas prolongée par une demande de garantie acceptée. Cette mesure s'applique également pour les pièces remplacées et réparées.

Cette garantie est annulée si le produit a été endommagé ou utilisé ou entretenu de manière incorrecte.

La garantie couvre les défauts de matériels et de fabrication. Cette garantie ne couvre pas les pièces du produit soumises à une usure normale, et qui sont donc considérées comme des pièces d'usure (par exemple les piles, les piles rechargeables, tuyaux, les cartouches d'encre), ni les dommages aux pièces fragiles, par exemple les interrupteurs ou les pièces en verre.

Vous bénéficiez d'une garantie de 1 an à compter de la date d'achat sur l'accu.

## ● Faire valoir sa garantie

Afin de garantir la rapidité de traitement de votre demande, veuillez tenir compte des indications suivantes :

Pour toute demande, veuillez conserver le ticket de caisse et le numéro de référence de l'article (IAN 465578\_2404) au titre de preuves d'achat.

Le numéro de référence de l'article est indiqué sur la plaque signalétique du produit, sur une gravure présente sur celui-ci, sur la page de couverture de votre manuel (en bas à gauche) ou sur l'autocollant placé sur la face arrière ou inférieure du produit.

En cas de dysfonctionnement de l'appareil ou de tout autre défaut, contactez en premier lieu le service après-vente par téléphone ou par e-mail aux coordonnées indiquées ci-dessous.

Tout produit considéré comme défectueux peut alors être envoyé sans frais de port supplémentaires au service clientèle indiqué, accompagné de la preuve d'achat (ticket de caisse) et d'une description écrite du défaut mentionnant également sa date d'apparition.



Le site parkside-diy.com vous permet de visualiser et de télécharger ce mode d'emploi ainsi que de nombreux autres manuels. Ce code QR vous permet d'accéder directement au site parkside-diy.com. Sélectionnez votre pays et cherchez les modes d'emploi dans le champ de recherche. Le numéro de référence de l'article (IAN) 465578\_2404 vous permet d'accéder au mode d'emploi se rapportant à votre article.

### ● **Service après-vente**

#### **FR Service après-vente France**

Tél.: 0800904879

E-Mail: owim@lidl.fr

#### **BE Service après-vente Belgique**

Tél.: 080071011

Tél.: 80023970 (Luxembourg)

E-Mail: owim@lidl.be

# ● Déclaration UE de conformité

## DÉCLARATION UE DE CONFORMITÉ (n° 465578\_2404)

IAN : 465578\_2404  
Identification du produit : "PARKSIDE" Agrafeuse sans fil  
Numéro de modèle : HG09785

L'objet de la déclaration décrit ci-dessus est conforme à la législation d'harmonisation de l'Union applicable:

Directive 2006/42/CE
Directive 2014/30/UE
Directive 2011/65/UE avec toutes les modifications connexes

Références des normes harmonisées ou références aux autres spécifications techniques par rapport auxquels la conformité est déclarée :

N° / Pièces
Directive 2006/42/CE
EN 60745-1:2009/A11:2010
EN 60745-2-16:2010
Directive 2014/30/UE
EN IEC 55014-1:2021
EN IEC 55014-2:2021

L'objet de la déclaration décrite ci-dessus est conforme à la directive 2011/65/UE du Parlement européen et du Conseil du 8 juin 2011 relative à la limitation de l'utilisation de certaines substances dangereuses dans les équipements électriques et électroniques :

N° / Pièces
EN IEC 63000:2018

Détenteur de la documentation technique : OWIM GmbH & Co.KG

Signé par et au nom de:

**OWIM GmbH & Co. KG, Stiftsbergstraße 1, 74167 Neckarsulm, Allemagne**

Cette déclaration de conformité est délivrée sous la seule responsabilité du fabricant.

Traduction de la déclaration de conformité d'origine

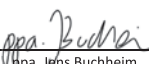
Neckarsulm	09.07.2024		
Lieu	Date	ppa. Stefan Haensel Fondé de pouvoir	ppa. Jøns Buchheim Fondé de pouvoir

FR



<b>Gebruikte waarschuwingen en symbolen</b> .....	Pagina	44
<b>Inleiding</b> .....	Pagina	45
Beoogd gebruik .....	Pagina	45
Leveringsomvang .....	Pagina	45
Onderdelenbeschrijving .....	Pagina	45
Technische gegevens .....	Pagina	46
<b>Veiligheidsaanwijzingen</b> .....	Pagina	47
Algemene veiligheidsaanwijzingen voor elektrische apparaten .....	Pagina	47
Veiligheidstips voor spijker-/nietpistolen .....	Pagina	50
Vermindering van trillingen en geluid .....	Pagina	51
Wat te doen in noodgevallen .....	Pagina	51
Overige risico's .....	Pagina	52
Veiligheidsaanwijzingen voor opladers .....	Pagina	52
<b>Voor het eerste gebruik</b> .....	Pagina	53
Accessoires .....	Pagina	53
Accu opladen .....	Pagina	54
Ladingsniveau van de accu controleren .....	Pagina	54
Accu plaatsen/verwijderen .....	Pagina	55
<b>Vorbereiding</b> .....	Pagina	55
Juiste lengte van nieten en spijkers kiezen .....	Pagina	55
Magazijn met nieten vullen .....	Pagina	55
Magazijn met spijkers vullen .....	Pagina	55
<b>Bediening</b> .....	Pagina	56
Nieten en spijkers .....	Pagina	56
LED-werklamp in-/uitschakelen .....	Pagina	56
Slagkracht instellen .....	Pagina	56
Verwijderen van nieten en spijkers die zijn blijven steken .....	Pagina	57
<b>Schoonmaken en onderhoud</b> .....	Pagina	57
<b>Onderhoud</b> .....	Pagina	57
<b>Reparatie</b> .....	Pagina	57
<b>Opbergen</b> .....	Pagina	57
<b>Transport</b> .....	Pagina	58
<b>Afvoer</b> .....	Pagina	58
<b>Garantie</b> .....	Pagina	59
Afwikkeling in geval van garantie .....	Pagina	59
<b>Service</b> .....	Pagina	60
<b>EU-Conformiteitsverklaring</b> .....	Pagina	61

## Gebruikte waarschuwingen en symbolen

De volgende waarschuwingen worden in de gebruiksaanwijzing, op de verpakking en op het typeplaatje gebruikt:

 	<p>Lees de gebruiksaanwijzing.</p>		<p>Verwijder de accu voor het verwisselen van accessoires, voor het schoonmaken en als u het apparaat opbergt.</p>
	<p>Waarschuwingen en veiligheidsaanwijzingen naleven!</p>		<p>Bescherm de accu tegen hitte en langdurig, intens zonlicht.</p>
	<p>Gebruik het product alleen in droge binnenruimtes.</p>		<p>Bescherm de accu tegen water en vocht.</p>
	<p>Beschermingsklasse II (dubbele isolatie)</p>		<p>Bescherm de accu tegen vuur.</p>
	<p>Draag oogbescherming!</p>		<p>Smeltzekering</p>
	<p>Draag veiligheidshandschoenen!</p>		<p>Bescherm het product tegen vocht.</p>
	<p>Draag gehoorbescherming!</p>		<p>Het CE-teken bevestigt dat het product voldoet aan de betreffende EU-richtlijnen.</p>
<p>■ Veiligheidsaanwijzingen □ Handlingsaanwijzingen</p>			<p>Wisselstroom/-spanning</p>
			<p>Gelijkstroom/-spanning</p>

## **20 V ACCU-SPIJKERPISTOOL**

### ● **Inleiding**

Hartelijk gefeliciteerd met de aankoop van uw nieuwe product. U heeft voor een hoogwaardig product gekozen. De gebruiksaanwijzing is een deel van het product. Deze bevat belangrijke aanwijzingen voor veiligheid, gebruik en verwijdering. Maakt U zich voor de ingebruikname van het product met alle bedienings- en veiligheidsvoorschriften vertrouwd. Gebruik het product alleen zoals beschreven en voor de aangegeven toepassingsgebieden. Overhandig alle documenten bij doorgifte van het product aan derden.

### ● **Beoogde gebruik**

- Dit accu-spijkerpistool (hierna “product” of “elektrisch apparaat” genoemd) is geschikt voor de volgende werkzaamheden:
  - Bevestigen van materiaal zoals
    - Karton, papier, leer
    - Isolatiemateriaal
    - Textiel en vergelijkbaar materiaal
  - op
    - Zacht hout (zoals naaldhout)
    - Multiplexplaten met een hardheid vergelijkbaar met die van zacht hout
    - Hardboard van lage dichtheid
- Dit product is niet geschikt
  - Voor het bevestigen van elektrische leidingen
  - Voor commercieel gebruik

Gebruik altijd inzetgereedschap in overeenstemming met de beoogde toepassing! Houd bij de koop en het gebruik van inzetgereedschap de hand aan de technische eisen van het product (zie “Technische gegevens”).

De LED-werklamp **12** van dit product is bestemd voor directe verlichting van de werkplek.

Andere manieren van gebruik of veranderingen van het product worden beschouwd als onjuist en kunnen risico's zoals levensgevaar, verwondingen en beschadigingen met zich meebrengen. De fabrikant wijst iedere aansprakelijkheid af voor schade die is ontstaan door ander gebruik dan het beoogde.

### ● **Leveringsomvang**

#### **▲ WAARSCHUWING!**

- ▶ Zowel het product als het verpakkingsmateriaal zijn geen kinderspeelgoed! Kinderen mogen niet spelen met de plastic zakken, folie en kleine onderdelen! Er bestaat gevaar voor inslikken en verstikking!

- 1× 20 V Accu-spijkerpistool
- 1× Draagtas
- 500× Nieten 20 mm
- 500× Spijkers 20 mm
- 1× Bedienings- en veiligheidsaanwijzingen

### ● **Onderdelenbeschrijving**

#### **Afbeelding A:**

- 1** Slagkrachtregelaar
- 2** Schakelaar
- 3** Aan/uit-schakelaar (voor LED-werklamp **12**)
- 4** Greep
- 5** Accuaansluiting
- 6** Ontgrendelingstoets
- 7** Magazijn

- 8 Magazijnschuif
- 9 Vulniveau-indicator (nieten en spijkers)
- 10 Schaal
- 11 Veiligheidscontact
- 12 LED-werklamp
- 21 Draagtas

### Afbeelding B:

- 13 Ontgrendelingstoets
- 14 Accu \*
- 15 Toets  (ladingsniveau)
- 16 Ladingsniveau-LEDs (rood/oranje/groen)

### Afbeelding C:

- 17 Oplaadcontrole-LED – groen
- 18 Oplaadcontrole-LED – rood
- 19 Oplader (snellader) \*
- 20 Aansluitsnoer met stekker

\* Accu en oplader worden niet meegeleverd.

## ● Technische gegevens

### Accu-spijkerpistool:

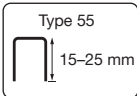

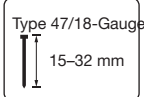
<b>Modelnummer</b>	<b>: HG09785</b>
Nominale spanning	: 20 V 
Max. aantal slagen	: 30 min <sup>-1</sup>
Magazijn capaciteit	: 100
<b>Nieten</b>	
Nietenrug, breedte (buiten):	6 mm
Nieten, lengte	: 15–25 mm
	

<b>Spijkers</b>	
Spijkers, breedte	: 1,2 mm
Spijkers, lengte	: 15–32 mm
	

### Accu's \*

<b>Modelnummer</b>	<b>: HG08297</b>
Type	: Lithium-ion
Nominale spanning	: 20 V 
Capaciteit	: 2000 mAh
Aantal accucellen	: 5

### Oplader PLG 20 B1 \*

<b>Modelnummer</b>	<b>: VDE-stekker: HG05471  BS-stekker: HG05471-BS</b>
<b>Ingang</b>	
<input type="checkbox"/>	Nominale spanning : 230–240 V~ 50–60 Hz
<input type="checkbox"/>	Nominaal vermogen : 120 W
<b>Uitgang</b>	
<input type="checkbox"/>	Nominale spanning : 21,5 V 
<input type="checkbox"/>	Nominale stroom : 4,5 A
Oplaadtijd	: ca. 45 min
Overzicht apparaat	: 3,15 A 
Beschermingsklasse	: II/ 

\* Accu en oplader worden niet meegeleverd.



## Geluidsemissiewaarden:

De gemeten waarden zijn vastgesteld in overeenstemming met EN 60745. Het met A gewaardeerde geluidsdrukniveau van het elektrische apparaat bedraagt meestal:

Geluidsdrukniveau	$L_{pA}$ : 90,7 dB
Onzekerheid	$K_{pA}$ : 3 dB
Geluidsvermogensniveau	$L_{WA}$ : 101,7 dB
Onzekerheid	$K_{WA}$ : 3 dB

## Trillingsemissiewaarden

Totale trillingswaarden (vectorsom van drie richtingen), vastgesteld conform EN 60745:

Onzekerheid K	: 3 dB
Trillingsemissiewaarde $a_h$	: 4,645 m/s <sup>2</sup>
Onzekerheid K	: 1,5 m/s <sup>2</sup>

## WAARSCHUWING!



Draag gehoorbescherming!

## TIP

- ▶ De aangegeven totale trillingswaarde en de aangegeven geluidsemissiewaarde zijn met een genormeerde testmethode gemeten en kunnen worden gebruikt om elektrische apparaten met elkaar te vergelijken.
- ▶ De aangegeven totale trillingswaarde en de aangegeven geluidsemissiewaarde kunnen ook voor een voorlopige inschatting van de belasting worden gebruikt.

## WAARSCHUWING!

- ▶ De trillings- en geluidsemissies kunnen tijdens het feitelijke gebruik van het elektrische apparaat van de aangegeven waarden afwijken afhankelijk van de manier waarop het elektrische apparaat gebruikt wordt, in het bijzonder van welk soort werkstuk bewerkt wordt. Probeer om de trillings- en geluidsbelasting zo klein mogelijk te houden. U kunt bijvoorbeeld om de trillingsbelasting te verminderen handschoenen dragen tijdens het gebruik van het apparaat en een grens stellen aan de tijd dat u het apparaat gebruikt. Daarbij dient u rekening te houden met alle aspecten van de gebruikscyclus (bijvoorbeeld de tijd waarin het elektrische apparaat is uitgeschakeld en de tijd waarin het apparaat wel is ingeschakeld maar niet feitelijk wordt belast).



## Veiligheidsaanwijzingen

- **Algemene veiligheidsaanwijzingen voor elektrische apparaten**

## WAARSCHUWING!

**Lees alle veiligheidsaanwijzingen en aanwijzingen.** Het zich niet houden aan de veiligheids- en andere aanwijzingen kan elektrische schokken, brand en/of ernstige verwondingen veroorzaken.

**Bewaar alle veiligheidsaanwijzingen en aanwijzingen voor toekomstig gebruik.**

Het in de veiligheidsaanwijzingen gebruikte begrip “elektrisch apparaat” heeft betrekking op aan het elektriciteitsnet aangesloten elektrische

apparaten (met aansluitsnoer) of op door een accu gevoede elektrische apparaten (zonder aansluitsnoer).

### Veiligheid op de werkplek

- 1) **Houd de werkplek schoon en goed verlicht.** Slecht georganiseerde en niet verlichte werkplekken kunnen tot ongevallen leiden.
- 2) **Werk met het elektrische apparaat niet in een omgeving met explosiegevaar door de aanwezigheid van brandbare vloeistoffen, gassen of stof.** Elektrische apparaten veroorzaken vonken, die het stof of de dampen kunnen doen ontbranden.
- 3) **Houd kinderen en andere personen uit de buurt als het elektrische apparaat wordt gebruikt.** Als u wordt afgeleid, kunt u de controle over het elektrische apparaat verliezen.

### Elektrische veiligheid

- 1) **De stekker van het elektrische apparaat moet in het stopcontact passen. De stekker mag op geen enkele manier worden veranderd. Gebruik geen verloopstekkers in combinatie met gearde elektrische apparaten.** Ongewijzigde stekkers en passende stopcontacten verminderen het risico op elektrische schokken.
- 2) **Voorkom lichamelijke contact met gearde oppervlakken zoals buizen, verwarmingsapparatuur, fornuizen en koelkasten.** Het risico op elektrische schokken is groter als uw lichaam is geaard.
- 3) **Houd elektrische apparaten uit de buurt van regen of vocht.** Het binnendringen van water in een elektrisch apparaat verhoogt het risico op elektrische schokken.

- 4) **Gebruik het aansluitsnoer niet voor een ander doel, zoals het dragen of ophangen van het elektrische apparaat of om de stekker uit het stopcontact te trekken. Houd het aansluitsnoer uit de buurt van hitte, olie, scherpe kanten of bewegende onderdelen.** Een beschadigd of verward aansluitsnoer verhoogt het risico op elektrische schokken.
- 5) **Als u met een elektrische apparaat buiten werkt, gebruik dan alleen verlengsnoeren die ook geschikt zijn voor gebruik buitenshuis.** Gebruik van een voor werk buitenshuis geschikt verlengsnoer vermindert het risico op een elektrische schok.
- 6) **Als het gebruik van het elektrische apparaat in een vochtige omgeving niet kan worden vermeden, gebruik dan een aardlekschakelaar.** Gebruik van een aardlekschakelaar vermindert het risico op elektrische schokken.

### Persoonlijke veiligheid

- 1) **Wees altijd attent, let op wat u doet en ga met overleg te werk als u met een elektrisch apparaat werkt. Gebruik een elektrisch apparaat niet als u moe bent of onder de invloed van drugs, alcohol of medicijnen verkeert.** Eén moment van onachtzaamheid bij gebruik van het elektrische apparaat kan ernstig letsel veroorzaken.
- 2) **Draag persoonlijke veiligheidsuitrusting en altijd een veiligheidsbril.** Het dragen van een persoonlijke veiligheidsuitrusting zoals een stofmasker, antislip-veiligheidsschoenen, een veiligheidshelm of gehoorbescherming, afhankelijk van het type en het gebruik van het elektrische apparaat, vermindert het risico op letsel.

- 3) **Vermijd onbedoeld inschakelen. Zorg ervoor dat het elektrische apparaat is uitgeschakeld voordat u het aansluit op de stroomvoorziening en/of de accu of het optilt of draagt.** Als u bij het dragen van het elektrische apparaat uw vinger op de schakelaar houdt of het elektrische apparaat op het elektriciteitsnet aansluit terwijl het al ingeschakeld is, dan kan dit tot ongelukken leiden.
- 4) **Verwijder inzetgereedschap of schroefsleutels voordat u het elektrische apparaat inschakelt.** Een werktuig of sleutel die zich in een draaiend onderdeel van een elektrisch apparaat bevindt, kan verwondingen veroorzaken.
- 5) **Vermijd een abnormale lichaamshouding. Zorg ervoor dat u stevig staat en dat u altijd uw evenwicht bewaart.** Op die manier kunt u het elektrische apparaat in onverwachte situaties beter onder controle houden.
- 6) **Draag geschikte kleding. Draag geen wijde kleding of sieraden. Houd uw haar en kleding uit de buurt van bewegende onderdelen.** Losse kleding, sieraden en lang haar kunnen door bewegende delen worden gegrepen.
- 7) **Als er stofafzuig- en stofopvanginstallaties kunnen worden gemonteerd, moeten deze worden aangesloten en op juiste wijze worden gebruikt.** Gebruik van een stofafzuiging kan gevaar door stof verminderen.
- 8) **Laat u niet in slaap sussen door een onterecht gevoel van veiligheid en veronachtzaam nooit de veiligheidsregels voor elektrische apparaten, ook niet wanneer u vertrouwd bent met het elektrische**

**apparaat doordat u er vaak mee werkt.** Achtelooos te werk gaan kan binnen een fractie van een seconde leiden tot zware verwondingen.

### **Gebruik en behandeling van het elektrische apparaat**

- 1) **Belast het elektrische apparaat niet overmatig. Gebruik voor uw werk het daarvoor bestemde elektrische apparaat.** Met een geschikt elektrisch apparaat werkt u beter en veiliger in het aangegeven vermogensbereik.
- 2) **Gebruik een elektrisch apparaat nooit als de aan/uit-schakelaar ervan defect is.** Een elektrisch apparaat dat niet meer in- of uitgeschakeld kan worden, is gevaarlijk en moet gerepareerd worden.
- 3) **Trek de stekker uit het stopcontact en/of verwijder de uitneembare accu, voordat u het apparaat instelt, inzetgereedschap wisselt of het elektrische apparaat opbergt.** Deze voorzorgsmaatregelen voorkomen dat het elektrische apparaat onbedoeld wordt gestart.
- 4) **Berg niet-gebruikte elektrische apparaten op buiten het bereik van kinderen. Laat het elektrische apparaat niet gebruiken door personen die hiermee niet vertrouwd zijn of deze aanwijzingen niet hebben gelezen.** Elektrische apparaten zijn gevaarlijk als ze door onervaren personen worden gebruikt.
- 5) **Onderhoud elektrische apparaten en inzetgereedschap altijd zorgvuldig. Controleer of bewegende delen correct werken en niet klemmen en of er geen onderdelen gebroken of zodanig beschadigd zijn dat ze de werking van het elektrische apparaat nadelig beïnvloeden. Laat beschadigde onderdelen vóór**

- het gebruik van het elektrische apparaat repareren.** Veel ongelukken worden veroorzaakt door slecht onderhouden elektrische apparaten.
- 6) **Houd snijwerktuigen scherp en schoon.** Met zorg onderhouden snijwerktuigen lopen minder vaak vast en zijn gemakkelijker te sturen als de snijvlakken scherp zijn.
  - 7) **Gebruik het elektrische apparaat, accessoires, de inzetgereedschap enz. overeenkomstig deze aanwijzingen. Houd daarbij rekening met de arbeidsomstandigheden en de werkzaamheden die moeten worden verricht.** Gebruik van elektrische apparaten voor andere dan de bestemde doeleinden kan gevaarlijke situaties veroorzaken.
  - 8) **Zorg ervoor dat de handgrepen en greepvlakken droog, schoon en olie- en vetvrij blijven.** Gladde grepen en greepvlakken maken veilige bediening en controle van het elektrische apparaat in onvoorziene omstandigheden onmogelijk.

#### **Gebruik en behandeling van het op een accu werkend apparaat**

- 1) **Laad accu's alleen op met opladers die door de fabrikant worden aanbevolen.** Bij een oplader die geschikt is voor een bepaald soort accu's, bestaat brandgevaar als het voor andere soorten accu's gebruikt wordt.
- 2) **Gebruik in de elektrische apparaten alleen accu's die daarvoor zijn bestemd.** Gebruik van andere accu's kan letsel en brandgevaar veroorzaken.

- 3) **Houd de niet gebruikte accu uit de buurt van paperclips, munten, sleutels, spijkers, schroeven, of andere kleine metalen voorwerpen die kortsluiting kunnen veroorzaken.** Kortsluiting tussen accupolen kan brandwonden of brand veroorzaken.
- 4) **Bij onjuist gebruik kan vloeistof uit de accu naar buiten lekken. Vermijd contact daarmee. Bij toevallig contact met water afspoelen. Als de vloeistof in de ogen komt, raadpleeg dan bovendien een arts.** Lekkende vloeistof kan irritatie van de huid of brandwonden veroorzaken.

#### **Service**

- 1) **Laat uw elektrische apparaat alleen door gekwalificeerde vakmensen en uitsluitend met originele reserveonderdelen repareren.** Daarmee wordt verzekerd dat de veiligheid van het elektrische apparaat behouden blijft.

#### **● Veiligheidstips voor spijker-/nietpistolen**

##### **⚠ WAARSCHUWING! RISICO OP LETSEL!**

- ▶ Richt het elektrische apparaat niet op uzelf of op andere personen in de buurt.
- ▶ Zorg ervoor dat er zich geen personen of dieren aan de van u afgekeerde kant van het werkstuk of in de onmiddellijke nabijheid bevinden.

**⚠ WAARSCHUWING! DRAAG  
OOGBESCHERMING!**



Draag een veiligheidsbril. Dit geldt niet alleen voor de gebruiker van het product maar ook voor allen die hem helpen.

**Zet het werkstuk goed vast!**

Een werkstuk dat vastgezet is in een kleminstallatie zoals een bankschroef, is veel veiliger dan een werkstuk dat met de hand wordt vastgehouden.

- 1) **Ga er altijd van uit dat het elektrische apparaat niet bevat.** Onvoorzichtig gebruik van het spijkerpistool kan leiden tot onverwacht naar buiten schieten van nieten die u kunnen verwonden.
- 2) **Richt het elektrische apparaat niet op uzelf of op andere personen in de buurt.** Door onverwachte activering wordt een niet naar buiten geschoten wat tot verwondingen kan leiden.
- 3) **Activeer het elektrische apparaat niet voor het stevig op het werkstuk is gezet.** Als het elektrische apparaat geen contact maakt met het werkstuk, kunnen de nieten van de bevestigingsplaats afketsen.
- 4) **Koppel het elektrische apparaat los van het elektriciteitsnet of van de accu als er nieten in het elektrische apparaat vastzitten.** Als het spijkerpistool aangesloten is, kan het bij het verwijderen van vastzittende nieten onbedoeld worden geactiveerd.
- 5) **Wees voorzichtig bij het verwijderen van vastzittende nieten.** Het systeem kan aangespannen zijn en er kunnen dan nieten met kracht worden uitgestoten terwijl u probeert de vastzittende niet te verwijderen.

- 6) **Gebruik dit spijkerpistool niet voor het vastzetten van elektrische leidingen.** Het is niet geschikt voor installatie van elektrische leidingen, kan de isolatie van elektrische kabels beschadigen en zo leiden tot kortsluiting en brandgevaar.

● **Vermindering van trillingen en geluid**

Beperk de gebruikstijd, gebruik trillings- en geluidsarme werkwijzen en draag een persoonlijke veiligheidsuitrusting om de effecten van trillingen en geluid te verminderen.

De volgende maatregelen helpen om de risico's van trillingen en geluid te reduceren:

- Gebruik het product alleen zoals beoogd en zoals in deze aanwijzingen is beschreven.
- Zorg ervoor dat het product in onberispelijke staat verkeert en uitstekend is onderhouden.
- Houd het product stevig vast aan de handgrepen/greepvlakken.
- Onderhoud het product zoals aangegeven in de gebruiksaanwijzingen en zorg voor voldoende smering (als dat van toepassing is).
- Organiseer uw werkplan zodanig dat het gebruik van producten die hevig trillen, over een langere tijdsduur is verdeeld.

● **Wat te doen in noodgevallen**

Maak u aan de hand van deze gebruiksaanwijzing vertrouwd met het gebruik van dit product. Prent de veiligheidsaanwijzingen in uw geheugen en neem ze onvoorwaardelijk in acht. Dit helpt om risico's en gevaar te vermijden.

- Zorg ervoor dat u bij het gebruiken van dit product altijd alert bent zodat u gevaren vroegtijdig herkent en ernaar kunt handelen. Snel ingrijpen kan ernstig letsel en materiële schade voorkomen.
- Als het product niet goed werkt, schakel het dan onmiddellijk uit en verwijder de accu. Laat het product daarna door een gekwalificeerde vakman controleren en, indien nodig, repareren voordat u het weer in gebruik neemt.

## ● Overige risico's

Ook als u het product volgens de voorschriften gebruikt, blijven er mogelijke risico's bestaan op lichamelijk letsel en materiële schade. Als gevolg van de bouwwijze en de uitvoering van dit product kunnen zich onder andere de volgende gevaren voordoen:

- Schade aan de gezondheid door trillingsemissies in die gevallen waarin het product langdurig wordt gebruikt, onjuist wordt gehanteerd en onvolgende wordt onderhouden.

### TIP

- ▶ Dit product genereert tijdens het gebruik een elektromagnetisch veld! Dit veld kan onder bepaalde omstandigheden actieve of passieve medische implantaten beïnvloeden!
- ▶ Om het gevaar voor ernstig of dodelijk letsel te verminderen, bevelen wij personen met medische implantaten aan om hun arts en de fabrikant van het medische implantaat te raadplegen alvorens het product te bedienen!

## ● Veiligheidsaanwijzingen voor opladers

### ⚠ VOORZICHTIG! EXPLOSIEGEVAAR!

Laad niet-oplaadbare batterijen nooit opnieuw op.

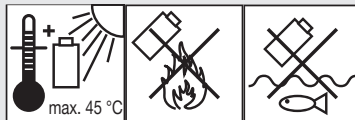

Bescherm de accu tegen hitte (bijv. door langdurig, fel zonlicht), vuur, water en vocht. Explosiegevaar.

- Dit apparaat mag door kinderen vanaf 8 jaar en door personen met verminderde fysieke, sensorische of geestelijke vermogens of gebrek aan ervaring en/of kennis alleen worden gebruikt als ze onder toezicht staan of geïnstrueerd zijn met betrekking tot veilig gebruik van het apparaat en begrepen hebben welke gevaren uit dat gebruik voortvloeien.

Kinderen mogen niet met het apparaat spelen.

Reiniging en onderhoud door de gebruiker mogen niet zonder toezicht door kinderen worden uitgevoerd.

- Laad niet-oplaadbare batterijen nooit opnieuw op. Het niet opvolgen van deze tip leidt tot gevaar.
- Als het aansluitsnoer is beschadigd, moet dit worden vervangen door de fabrikant, zijn klantenservice hiervan of een vergelijkbaar gekwalificeerd persoon, om gevaar te voorkomen.
- Bescherm elektrische onderdelen tegen vocht. Dompel deze nooit onder in water of andere vloeistoffen om een elektrische schok te vermijden. Houd het apparaat nooit onder stromend water. Neem de aanwijzingen voor schoonmaken, onderhoud en reparatie in acht.
- Het apparaat is alleen bestemd voor gebruik binnenshuis.

**⚠ OPGELET!** Deze oplader is uitsluitend bestemd voor het opladen van accu's van de hieronder genoemde types:

<b>/// PARKSIDE® 20 V accu</b>		
PAP 20 B1	2 Ah	5 cellen
PAP 20 B3	4 Ah	10 cellen
PAPS 204 A1	4 Ah	5 cellen
PAPS 208 A1	8 Ah	10 cellen

- Klanten uit DK (Denemarken), BE (België) & NL (Nederland) kunnen compatibele reservebatterijen en opladers via de LIDL-Onlineshop [www.lidl.de](http://www.lidl.de) bestellen. Klanten uit GB (Verenigd Koninkrijk), IE (Ierland) & NI (Noord-Ierland) via [www.optimex-shop.com](http://www.optimex-shop.com).

<b>Geschikte accu's en opladers</b>	
<b>Accu:</b>	X 20 V Team
<b>Oplader:</b>	X 20 V Team

### ● **Voor het eerste gebruik**

### ● **Accessoires**

- Gebruik alleen hulpstukken die in de gebruiksaanwijzing genoemd worden en geschikt zijn voor het product.

- Accessoires en inzetgereedschap zijn verkrijgbaar in de vakhandel. Houd bij aankoop altijd de hand aan de technische eisen die het product stelt (zie “Technische gegevens”).
- Als u niet zeker bent, vraag dan advies van een gekwalificeerde vakman en laat u door uw vakhandelaar voorlichten.

### ⚠ WAARSCHUWING!

- ▶ Gebruik geen accessoires die niet door Parkside worden aanbevolen. Dit kan elektrische schokken of brand veroorzaken.

## ● Accu opladen

(Afb. C)

### ⚠ VOORZICHTIG!

- ▶ Trek altijd de stekker uit het stopcontact voordat u de accu [14] uit de oplader [19] haalt en voordat u de accu in de oplader plaatst.

### TIP

- ▶ Aanvankelijk worden de accu's gedeeltelijk geladen geleverd. Laad de accu voor het eerste gebruik volledig op.
- ▶ U kunt de accu te allen tijde opladen zonder dat u daarmee de levensduur verkort.
- ▶ Onderbreking van het oplaadproces beschadigt de accu niet.
- ▶ Laad de accu nooit op als de omgevingstemperatuur lager is dan +4 °C of hoger dan +40 °C.

1. Plaats de accu in de oplader.
2. Steek de stekker in een daarvoor geschikt stopcontact.

- De oplaadcontrole-LEDs (groen [17] en rood [18]) informeren u over het ladingsniveau van de accu:

LED	Status
Rode LED licht op	Accu wordt opgeladen
Groene LED licht op	Accu volledig opgeladen
Groene en rode LEDs knipperen	Accu defect
Rode LED knippert	Accu te warm of te koud
Groene LED licht op (zonder accu)	Oplader klaar voor gebruik

### Als de accu volledig is opgeladen:

1. Trek de stekker uit het stopcontact.
2. Verwijder de accu uit de oplader.

## ● Ladingsniveau van de accu controleren

(Afb. B)

- Druk op toets  [15]. De ladingsniveau-LEDs [16] lichten op:

Ladingsniveau-LEDs	Ladingsniveau
Rood/oranje/groen	> 70 %
Rood/oranje	30–70 %
Rood	< 30 %

### TIP

- ▶ Laad de accu [14] op als het ladingsniveau minder dan 30 % bedraagt.



## ● Accu plaatsen/verwijderen

(Afb. D)

### Accu plaatsen

- Steek de accu **14** in de accuaansluiting **5** zodat hij inklikt.

### Accu verwijderen

1. Druk de ontgrendelingstoets **13** van de accu omlaag.
2. Verwijder de accu uit de accuaansluiting.

## ● Voorbereiding

### ⚠ WAARSCHUWING!



Verwijder de accu **14** altijd uit het product voordat u nieten of spijkers bijvult/verwisselt.

## ● Juiste lengte van nieten en spijkers kiezen

- Houd rekening met 2 factoren bij het kiezen van de juiste lengte van nieten en spijkers:
  - Sterkte van het te bevestigen materiaal
  - Samenstelling en hardheid van het ondergrondmateriaal

### TIP

- ▶ Om voldoende houdkracht te garanderen, adviseren we om nieten of spijkers te kiezen met een lengte die overeenkomt met maximaal de dubbele dikte van het te bevestigen materiaal.

## ● Magazijn met nieten vullen

(Afb. E)

1. Draai het product om, zodat de magazijnschuif **8** omhoog wijst.
2. Houd de ontgrendelingstoetsen **6** ingedrukt.
3. Trek de magazijnschuif **8** uit het magazijn **7**.

### TIP

- ▶ Door het venster van de vulniveau-indicator **9** kunt u controleren of het magazijn leeg is.

(Afb. F)

4. Vul het magazijn met nieten.
5. Schuif de magazijnschuif terug tot het magazijn volledig gesloten is.
6. De ontgrendelingstoetsen moeten vastklikken om aan te geven dat het magazijn op de juiste wijze vergrendeld is.

## ● Magazijn met spijkers vullen

(Afb. E)

1. Draai het product om, zodat de magazijnschuif **8** omhoog wijst.
2. Houd de ontgrendelingstoetsen **6** ingedrukt.
3. Trek de magazijnschuif **8** uit het magazijn **7**.

### TIP

- ▶ Door het venster van de vulniveau-indicator **9** kunt u controleren of het magazijn leeg is.

(Afb. G)

4. Vul het magazijn **7** op de met  gemarkeerde plek op de magazijnschuif **8** met spijkers.
5. Schuif de magazijnschuif terug tot het magazijn volledig gesloten is.

6. De ontgrendelingstoetsen [6] moeten vastklikken om aan te geven dat het magazijn op de juiste wijze vergrendeld is.

#### TIP

- De schaal [10] geeft een aanwijzing hoeveel bevestigingselementen nog in het magazijn [7] beschikbaar zijn.

## ● **Bediening**

### ● Niet en spijkers

(Afb. H)

1. Duw het veiligheidscontact [11] tegen het werkstuk.
2. Houd het product bij de greep [4] vast en duw het product stevig tegen het werkoppervlak voordat u gaat nieten of spijkeren. Alleen zo is te garanderen dat de nieten of spijkers volledig in het te bewerken materiaal zijn binnengedrongen.
3. Activeer de schakelaar [2] terwijl u het product tegen het werkstuk aangedrukt houdt.

#### TIP

- Gebruik het product niet als het magazijn [7] leeg is, om overmatige slijtage te voorkomen.

## ● LED-werklamp in-/uitschakelen

(Afb. H)

- Terwijl u de greep [4] vasthoudt, houdt u de aan/uit-schakelaar [3] ingedrukt om de LED-werklamp [12] in te schakelen.
- Laat de aan/uit-schakelaar los om de LED-werklamp uit te schakelen.

## ● Slagkracht instellen

#### TIP

- Kies een slagkracht die groter is dan noodzakelijk zodat u het product niet overbelast of het materiaal beschadigt.

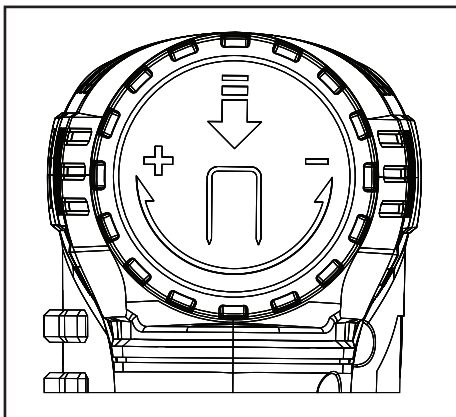

- **Slagkracht vergroten:** Draai de slagkrachtregelaar [1] met de wijzers van de klok mee (in de richting +).
- **Slagkracht verkleinen:** Draai de slagkrachtregelaar tegen de wijzers van de klok in (in de richting -).

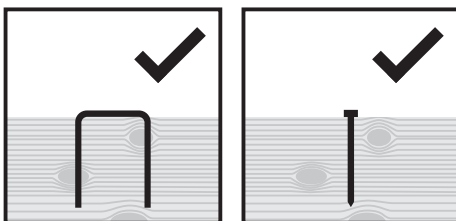

- Als de slagkracht goed is ingesteld, ligt de kop van de spijker of de rug van de niet gelijk met het oppervlak van het bevestigde materiaal.

## ● Verwijderen van nieten en spijkers die zijn blijven steken

### ⚠ WAARSCHUWING!

Als een niet of een spijker is blijven steken, moet u de schakelaar [2] niet activeren! Het product kan anders per ongeluk worden aangezet zodra de niet of de spijker wordt verwijderd.



Haal de accu [14] uit het product voordat u de vastgeklemden nieten of spijkers gaat verwijderen.

1. Open het magazijn [7] door de magazijnschuif [8] van het product weg te trekken.
2. Verwijder de vastgeklemden nieten of spijkers uit het magazijn.

## ● Schoonmaken en onderhoud

### ⚠ WAARSCHUWING!



Haal de accu [14] uit het product en laat dit afkoelen voordat u inspectie-, onderhouds- of schoonmaakwerk gaat verrichten!

- Zorg ervoor dat er nooit vloeistoffen in het product binnendringen.
- Houd het product altijd schoon, droog en vrij van olie of smeervet. Verwijder stof telkens na gebruik en voordat u het apparaat opbergt.
- Regelmatig deugdelijk schoonmaken helpt om veilig gebruik van het product te verzekeren en de levensduur ervan te verlengen.
- Maak het product met een droge doek schoon. Gebruik een zachte borstel voor moeilijk toegankelijke plaatsen.

### TIP

- ▶ Gebruik geen chemische, alkalische, schurende of andere agressieve schoonmaak- en desinfectiemiddelen om het product schoon te maken omdat deze de oppervlakken kunnen beschadigen.

## ● Onderhoud

### ⚠ WAARSCHUWING!



Haal de accu [14] uit het product en laat dit afkoelen voordat u inspectie-, onderhouds- of schoonmaakwerk gaat verrichten!

- Het product is onderhoudsvrij.
- Controleer het product voor en na ieder gebruik op slijtage en beschadigingen.

## ● Reparatie

- Er bevinden zich in het product geen onderdelen die door de gebruiker kunnen worden gerepareerd. Neem contact op met een gekwalificeerde vakkracht om het product te controleren en te repareren.

## ● Opbergen

### ⚠ WAARSCHUWING!



Haal de accu [14] uit het product en laat het product afkoelen.

- Berg de accu apart op.
- Haal de nieten en spijkers uit het magazijn [7].
- Maak het product schoon (zie "Schoonmaken en onderhoud").

- Sla het product en de erbij behorende accessoires op een donkere, droge, vorstvrije en goed geventileerde plaats op.
- Berg het product altijd op een voor kinderen onbereikbare plek op.
- De optimale opbergtemperatuur ligt tussen +10 en +30 °C bij een relatieve luchtvochtigheid van minder dan 60 %.

### Accu opbergen

- Als u de accu voor een maand of langer opbergt: Berg de accu alleen op als deze gedeeltelijk geladen is. De accu moet voor het opbergen voor 30 % tot 70 % opgeladen zijn (rode en oranje ladingsniveau-LEDs )
- Als u de accu voor langere tijd opbergt, controleer het ladingsniveau dan om de 3 maanden. Laad de accu indien nodig op.

### ● Transport

- Transporteer het product in de draagtas .
- Bescherm het product tegen stoten en sterke trillingen, die vooral optreden bij transport in voertuigen.
- Zeker het product tegen verschuiven en kantelen.

### ● Afvoer

De verpakking bestaat uit milieuvriendelijke grondstoffen die u via de plaatselijke recyclingcontainers kunt afvoeren.



Neem de aanduiding van de verpakkingsmaterialen voor de afvalscheiding in acht. Deze zijn gemarkeerd met de afkortingen (a) en een cijfers (b) met de volgende betekenis: 1–7: kunststoffen/20–22: papier en vezelplaten/80–98: composietmaterialen.

### Product:



Informatie over de mogelijkheden om het uitgediende product na gebruik te verwijderen, verstrekt uw gemeentelijke overheid.



Gooi het afgedankte product omwille van het milieu niet weg via het huisvuil, maar geef het af bij het daarvoor bestemde depot of het gemeentelijke milieupark. Over afgifteplaatsen en hun openingstijden kunt u zich bij uw aangewezen instantie informeren.

Defecte of verbruikte batterijen/accu's moeten worden gerecycled. Geef batterijen/accu's en/of het product af bij de daarvoor bestemde verzamelstations.



### Milieuschade door foutieve verwijdering van de batterijen/accu's!

Verwijder de batterijen/het accupack uit het product alvorens het af te voeren.

Batterijen/accu's mogen niet via het huisvuil worden weggegooid. Ze kunnen giftige zware metalen bevatten en vallen onder het chemisch afval. De chemische symbolen van de zware metalen zijn: Cd = cadmium, Hg = kwik, Pb = lood. Geef verbruikte batterijen/accu's daarom af bij een gemeentelijk inzamelpunt.

## ● Garantie

Het product werd volgens strenge kwaliteitsrichtlijnen gemaakt en voor de uitlevering zorgvuldig gecontroleerd. In geval van materiaal- of fabricagefouten hebt u tegenover de verkoper van het product wettelijke rechten. Uw wettelijke rechten worden op geen enkele manier door onze hieronder vermelde garantie beperkt.

De garantie voor dit product bedraagt 3 jaar vanaf aankoopdatum. De garantieperiode gaat in op de datum van aankoop. Bewaar het originele bewijs van aankoop op een veilige plek aangezien dit document nodig is als bewijs.

Alle beschadigingen of gebreken die reeds op het moment van aankoop aanwezig zijn, moeten meteen na het uitpakken van het product worden gemeld.

Mocht het product binnen 3 jaar na aankoopdatum een materiaal- of fabricagefout vertonen, zullen wij het – naar onze keuze – gratis voor u repareren of vervangen. De garantieperiode wordt door een plaatsgevonden garantieverlening niet verlengd. Dit geldt ook voor vervangen en gerepareerde onderdelen.

Deze garantie vervalt als het product werd beschadigd of onjuist is gebruikt of onderhouden.

De garantie dekt materiaal- en fabricagefouten af. Deze garantie dekt geen productonderdelen die aan normale slijtage onderhevig zijn en daarom als verbruiksartikelen worden beschouwd (bv. batterijen, oplaadbare batterijen, slangen, inktpatronen), noch dekt zij schade aan breekbare onderdelen, bv. schakelaars of onderdelen die van glas zijn gemaakt.

U heeft op de accu een garantie van 1 jaar vanaf de aankoopdatum.

## ● Afwikkeling in geval van garantie

Volg de volgende aanwijzingen op voor een snelle behandeling van uw probleem:

Houd bij alle vragen alstublieft de kassabon en het artikelnummer (IAN 465578\_2404) als bewijs van aankoop bij de hand.

Het artikelnummer kunt u vinden op het typeplaatje van het product, een gravure op het product, het titelblad van uw gebruiksaanwijzing (linksonder) of de sticker op de achter- of onderkant van het product.

Neem bij problemen of overige gebreken met het product eerst contact op met de hieronder vermelde service-afdeling, telefonisch of per e-mail.

Een als defect aangemerkt product kunt u dan samen met het aankoopbewijs (kassabon) en een uitleg over het probleem of gebrek en wanneer het zich heeft voorgedaan gratis naar het aan u meegegeede service-adres opsturen.



Op parkside-diy.com kunt u deze en vele andere handleidingen inzien en downloaden. Met deze QR-code komt u direct op parkside-diy.com. Selecteer daar uw land en zoek via de zoekfunctie naar de gebruiksaanwijzingen. Door het invoeren van het artikelnummer (IAN) 465578\_2404 komt u bij de gebruiksaanwijzingen voor uw artikel.

## ● Service

### **(NL) Service Nederland**

Tel.: 08000225537

E-Mail: [owim@lidl.nl](mailto:owim@lidl.nl)

### **(BE) Service België**

Tel.: 080071011

Tel.: 80023970 (Luxemburg)

E-Mail: [owim@lidl.be](mailto:owim@lidl.be)

# ● EU-Conformiteitsverklaring

## EU-CONFORMITEITSVERKLARING (nr. 465578\_2404)

IAN: 465578\_2404  
Productidentificatie: "PARKSIDE" Accu-spijkerpistool  
Modelnummer: HG09785

Het hierboven beschreven voorwerp is in overeenstemming de desbetreffende harmonisatiewetgeving van de Unie:

Richtlijn 2006/42/EG
Richtlijn 2014/30/EU
Richtlijn 2011/65/EU met alle bijbehorende wijzigingen

Vermelding van de toegepaste relevante geharmoniseerde normen of van de overige technische specificaties waarop de conformiteitsverklaring betrekking heeft:

Nr. / Onderdelen
Richtlijn 2006/42/EG
EN 60745-1:2009/A11:2010
EN 60745-2-16:2010
Richtlijn 2014/30/EU
EN IEC 55014-1:2021
EN IEC 55014-2:2021

Het hierboven beschreven voorwerp van de verklaring is in overeenstemming met Richtlijn 2011/65/EU van het Europees Parlement en de Raad van 8 juni 2011 betreffende beperking van het gebruik van bepaalde gevaarlijke stoffen in elektrische en elektronische apparatuur:

Nr. / Onderdelen
EN IEC 63000:2018



Houder van de technische documentatie: OWIM GmbH & Co.KG

Ondertekend voor en namens:

**OWIM GmbH & Co. KG, Stiftsbergstraße 1, 74167 Neckarsulm, Duitsland**

Deze verklaring van overeenstemming wordt onder de uitsluitende verantwoordelijkheid van de fabrikant verstrekt.

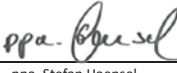
Vertaling van de originele verklaring van overeenkomst

Neckarsulm	09.07.2024		
Plaats	Datum	ppa. Stefan Haensel Procuratiehouder	ppa. Jens Buchheim Procuratiehouder

NL







<b>Verwendete Warnhinweise und Symbole</b> .....	Seite	63
<b>Einleitung</b> .....	Seite	64
Bestimmungsgemäße Verwendung .....	Seite	64
Lieferumfang .....	Seite	64
Teilebeschreibung .....	Seite	64
Technische Daten .....	Seite	65
<b>Sicherheitshinweise</b> .....	Seite	67
Allgemeine Sicherheitshinweise für Elektrowerkzeuge .....	Seite	67
Sicherheitshinweise für Eintreibgeräte .....	Seite	70
Vibrations- und Geräuschminderung .....	Seite	71
Verhalten im Notfall .....	Seite	71
Restrisiken .....	Seite	71
Sicherheitshinweise für Ladegeräte .....	Seite	72
<b>Vor dem ersten Gebrauch</b> .....	Seite	73
Zubehör .....	Seite	73
Akku-Pack laden .....	Seite	73
Ladezustand des Akku-Packs überprüfen .....	Seite	74
Akku-Pack einsetzen/entnehmen .....	Seite	74
<b>Vorbereitung</b> .....	Seite	74
Korrekte Länge für Klammern und Nägel wählen .....	Seite	74
Magazin mit Klammern bestücken .....	Seite	75
Magazin mit Nägeln bestücken .....	Seite	75
<b>Bedienung</b> .....	Seite	75
Tackern und Nageln .....	Seite	75
LED-Arbeitsleuchte ein-/ausschalten .....	Seite	76
Stoßkraft einstellen .....	Seite	76
Steckengebliebene Klammern und Nägel entfernen .....	Seite	76
<b>Reinigung und Pflege</b> .....	Seite	77
<b>Wartung</b> .....	Seite	77
<b>Reparatur</b> .....	Seite	77
<b>Lagerung</b> .....	Seite	77
<b>Transport</b> .....	Seite	78
<b>Entsorgung</b> .....	Seite	78
<b>Garantie</b> .....	Seite	78
Abwicklung im Garantiefall .....	Seite	79
<b>Service</b> .....	Seite	79
<b>EU-Konformitätserklärung</b> .....	Seite	80



## Verwendete Warnhinweise und Symbole

In der Bedienungsanleitung, auf der Verpackung und auf dem Typenschild werden die folgenden Warnhinweise verwendet:

 	<p>Lesen Sie die Bedienungsanleitung.</p>		<p>Entnehmen Sie den Akku-Pack vor dem Auswechseln von Zubehör, vor der Reinigung und bei Nichtgebrauch.</p>
	<p>Warn- und Sicherheitshinweise beachten!</p>		<p>Schützen Sie den Akku-Pack vor Hitze und dauerhafter, starker Sonneneinstrahlung.</p>
	<p>Verwenden Sie das Produkt nur in trockenen Innenräumen.</p>		<p>Schützen Sie den Akku-Pack vor Wasser und Feuchtigkeit.</p>
	<p>Schutzklasse II (Doppelisolierung)</p>		<p>Schützen Sie den Akku-Pack vor Feuer.</p>
	<p>Augenschutz tragen!</p>		<p>Feinsicherung</p>
	<p>Tragen Sie Schutzhandschuhe!</p>		<p>Schützen Sie das Produkt vor Feuchtigkeit.</p>
	<p>Gehörschutz tragen!</p>		<p>Das CE-Zeichen bestätigt Konformität mit den für das Produkt zutreffenden EU-Richtlinien.</p>
 Sicherheitshinweise  Handlungsanweisungen			<p>Wechselstrom/-spannung</p>
			<p>Gleichstrom/-spannung</p>

## **20 V AKKU-TACKER**

### ● **Einleitung**

Wir beglückwünschen Sie zum Kauf Ihres neuen Produkts. Sie haben sich damit für ein hochwertiges Produkt entschieden. Die Bedienungsanleitung ist Teil dieses Produkts. Sie enthält wichtige Hinweise für Sicherheit, Gebrauch und Entsorgung. Machen Sie sich vor der Benutzung des Produkts mit allen Bedien- und Sicherheitshinweisen vertraut. Benutzen Sie das Produkt nur wie beschrieben und für die angegebenen Einsatzbereiche. Händigen Sie alle Unterlagen bei Weitergabe des Produkts an Dritte mit aus.

### ● **Bestimmungsgemäße Verwendung**

- Dieser Akku-Tacker (nachfolgend „Produkt“ oder „Elektrowerkzeug“ genannt) ist für die folgenden Aufgaben geeignet:
  - Befestigen von Materialien wie
    - Pappe, Papier, Leder
    - Dämmstoffe
    - Textilien und ähnliches Material
  - auf
    - Weichholz (z. B. Nadelholz)
    - Sperrholzplatten ähnlicher Härte wie Weichholz
    - Holzfaserverleimplatten niedriger Dichte
- Dieses Produkt ist nicht geeignet
  - zur Befestigung von Stromleitungen
  - zum gewerblichen Gebrauch

Verwenden Sie stets Einsatzwerkzeuge entsprechend dem bestimmungsgemäßen Gebrauch! Beachten Sie beim Kauf und Gebrauch von Einsatzwerkzeugen die technischen Anforderungen des Produkts (siehe „Technische Daten“).

Die LED-Arbeitsleuchte 12 dieses Produkts ist dazu bestimmt, den direkten Arbeitsbereich zu beleuchten.

Andere Verwendungen oder Veränderungen des Produkts gelten als nicht bestimmungsgemäß und können zu Risiken wie Lebensgefahr, Verletzungen und Beschädigungen führen. Für aus bestimmungswidriger Verwendung entstandene Schäden übernimmt der Hersteller keine Haftung.

### ● **Lieferumfang**

#### **⚠️ WARNUNG!**

- ▶ Das Produkt und die Verpackungsmaterialien sind kein Kinderspielzeug! Kinder dürfen nicht mit Kunststoffbeuteln, Folien und Kleinteilen spielen! Es besteht Verschluckungs- und Erstickungsgefahr!

- 1× 20 V Akku-Tacker
- 1× Tragetasche
- 500× Klammern 20 mm
- 500× Nägel 20 mm
- 1× Bedienungs- und Sicherheitshinweise

### ● **Teilebeschreibung**

#### **Abbildung A:**

- 1 Stoßkraftregler
- 2 Auslöser
- 3 Ein-/Aus-Schalter (für LED-Arbeitsleuchte 12)
- 4 Griff
- 5 Akkuanschluss
- 6 Entriegelungstaste

- 7 Magazin
- 8 Magazin-Schieber
- 9 Füllstandsanzeige (Klammern und Nägel)
- 10 Skala
- 11 Sicherheitskontakt
- 12 LED-Arbeitsleuchte
- 21 Tragetasche

**Abbildung B:**

- 13 Entriegelungstaste
- 14 Akku-Pack \*
- 15 Taste  (Ladezustand)
- 16 Ladezustand-LEDs (rot/orange/grün)

**Abbildung C:**

- 17 Ladekontroll-LED – Grün
- 18 Ladekontroll-LED – Rot
- 19 Ladegerät (Schnellladegerät) \*
- 20 Anschlussleitung mit Netzstecker

\* Akku-Pack und Ladegerät sind nicht im Lieferumfang enthalten.

**● Technische Daten**

**Akku-Tacker:**

<b>Modellnummer</b>	: HG09785
Nennspannung	: 20 V ===
Max. Schlagzahl	: 30 min <sup>-1</sup>
Magazinkapazität	: 100

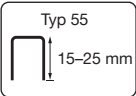
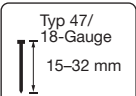
<b>Klammern</b>	
Klammerrücken, Breite (außen)	: 6 mm
Klammer, Länge	: 15–25 mm
	
<b>Nägel</b>	
Nagel, Breite	: 1,2 mm
Nagel, Länge	: 15–32 mm
	

**Akku-Packs \***

<b>Modellnummer</b>	: HG08297
Typ	: Lithium-Ionen
Nennspannung	: 20 V ===
Kapazität	: 2000 mAh
Anzahl der Batteriezellen	: 5

**Ladegerät PLG 20 B1 \***

<b>Modellnummer</b>	: VDE-Stecker: HG05471
	BS-Stecker: HG05471-BS
<b>Eingang</b>	
<input type="checkbox"/> Nennspannung	: 230–240 V~ 50–60 Hz
<input type="checkbox"/> Nennleistung	: 120 W
<b>Ausgang</b>	
<input type="checkbox"/> Nennspannung	: 21,5 V ===
<input type="checkbox"/> Nennstrom	: 4,5 A

Ladezeit	: ca. 45 min
Gerätesicherung	: 3,15 A/  T3.15A
Schutzklasse	: II/□

\* Akku-Pack und Ladegerät sind nicht im Lieferumfang enthalten.

### Geräuschemissionswerte:

Die gemessenen Werte wurden in Übereinstimmung mit EN 60745 ermittelt. Der A-bewertete Geräuschpegel des Elektrowerkzeugs beträgt typischerweise:

Schalldruckpegel	$L_{pA}$ : 90,7 dB
Unsicherheit	$K_{pA}$ : 3 dB
Schalleistungspegel	$L_{WA}$ : 101,7 dB
Unsicherheit	$K_{WA}$ : 3 dB

### Schwingungsemissionswerte

Schwingungsgesamtwerte (Vektorsumme dreier Richtungen), ermittelt entsprechend EN 60745:

Unsicherheit K	: 3 dB
Schwingungsemissionswert	
$a_h$	: 4,645 m/s <sup>2</sup>
Unsicherheit K	: 1,5 m/s <sup>2</sup>

### WARNUNG!



Tragen Sie Gehörschutz!

### HINWEIS

► Der angegebene Schwingungsgesamtwert und der angegebene Geräuschemissionswert sind nach einem genormten Prüfverfahren gemessen worden und können zum Vergleich eines Elektrowerkzeugs mit einem anderen verwendet werden.

### HINWEIS

► Der angegebene Schwingungsgesamtwert und der angegebene Geräuschemissionswert können auch zu einer vorläufigen Einschätzung der Belastung verwendet werden.

### WARNUNG!

► Die Schwingungs- und Geräuschemissionen können während der tatsächlichen Benutzung des Elektrowerkzeugs von den Angabewerten abweichen, abhängig von der Art und Weise, in der das Elektrowerkzeug verwendet wird, insbesondere, welche Art von Werkstück bearbeitet wird. Versuchen Sie, die Belastung durch Vibrationen und Geräusche so gering wie möglich zu halten. Beispielhafte Maßnahmen zur Verringerung der Vibrationsbelastung sind das Tragen von Handschuhen beim Gebrauch des Werkzeugs und die Begrenzung der Arbeitszeit. Dabei sind alle Anteile des Betriebszyklus zu berücksichtigen (beispielsweise Zeiten, in denen das Elektrowerkzeug abgeschaltet ist, und solche, in denen es zwar eingeschaltet ist, aber ohne Belastung läuft).



## Sicherheitshinweise

### ● Allgemeine Sicherheitshinweise für Elektrowerkzeuge

#### **⚠️ WARNUNG!**

**Lesen Sie alle Sicherheitshinweise und Anweisungen.** Versäumnisse bei der Einhaltung der Sicherheitshinweise und Anweisungen können elektrischen Schlag, Brand und/oder schwere Verletzungen verursachen.

### **Bewahren Sie alle Sicherheitshinweise und Anweisungen für die Zukunft auf.**

Der in den Sicherheitshinweisen verwendete Begriff „Elektrowerkzeug“ bezieht sich auf netzbetriebene Elektrowerkzeuge (mit Netzleitung) oder auf akkubetriebene Elektrowerkzeuge (ohne Netzleitung).

### **Arbeitsplatzsicherheit**

- 1) **Halten Sie Ihren Arbeitsbereich sauber und gut beleuchtet.**  
Unordnung oder unbeleuchtete Arbeitsbereiche können zu Unfällen führen.
- 2) **Arbeiten Sie mit dem Elektrowerkzeug nicht in explosionsgefährdeter Umgebung, in der sich brennbare Flüssigkeiten, Gase oder Stäube befinden.**  
Elektrowerkzeuge erzeugen Funken, die den Staub oder die Dämpfe entzünden können.
- 3) **Halten Sie Kinder und andere Personen während der Benutzung des Elektrowerkzeugs fern.** Bei Ablenkung können Sie die Kontrolle über das Elektrowerkzeug verlieren.

### **Elektrische Sicherheit**

- 1) **Der Anschlussstecker des Elektrowerkzeugs muss in die Steckdose passen. Der Stecker darf in keiner Weise verändert werden. Verwenden Sie keine Adapterstecker gemeinsam mit schutzgeerdeten Elektrowerkzeugen.** Unveränderte Stecker und passende Steckdosen verringern das Risiko eines elektrischen Schlages.
- 2) **Vermeiden Sie Körperkontakt mit geerdeten Oberflächen wie von Rohren, Heizungen, Herden und Kühlschränken.** Es besteht ein erhöhtes Risiko durch elektrischen Schlag, wenn Ihr Körper geerdet ist.
- 3) **Halten Sie Elektrowerkzeuge von Regen oder Nässe fern.** Das Eindringen von Wasser in ein Elektrowerkzeug erhöht das Risiko eines elektrischen Schlages.
- 4) **Zweckentfremden Sie die Anschlussleitung nicht, um das Elektrowerkzeug zu tragen, aufzuhängen oder um den Stecker aus der Steckdose zu ziehen. Halten Sie die Anschlussleitung fern von Hitze, Öl, scharfen Kanten oder sich bewegenden Teilen.** Beschädigte oder verwickelte Anschlussleitungen erhöhen das Risiko eines elektrischen Schlages.
- 5) **Wenn Sie mit einem Elektrowerkzeug im Freien arbeiten, verwenden Sie nur Verlängerungsleitungen, die auch für den Außenbereich geeignet sind.** Die Anwendung einer für den Außenbereich geeigneten Verlängerungsleitung verringert das Risiko eines elektrischen Schlages.

- 6) **Wenn der Betrieb des Elektrowerkzeugs in feuchter Umgebung nicht vermeidbar ist, verwenden Sie einen Fehlerstromschutzschalter.**

Der Einsatz eines Fehlerstromschutzschalters vermindert das Risiko eines elektrischen Schlag.

### **Sicherheit von Personen**

- 1) **Seien Sie aufmerksam, achten Sie darauf, was Sie tun, und gehen Sie mit Vernunft an die Arbeit mit einem Elektrowerkzeug. Benutzen Sie kein Elektrowerkzeug, wenn Sie müde sind oder unter dem Einfluss von Drogen, Alkohol oder Medikamenten stehen.** Ein Moment

der Unachtsamkeit beim Gebrauch des Elektrowerkzeugs kann zu ernsthaften Verletzungen führen.

- 2) **Tragen Sie persönliche Schutzausrüstung und immer eine Schutzbrille.** Das Tragen persönlicher Schutzausrüstung, wie Staubmaske, rutschfeste Sicherheitsschuhe, Schutzhelm oder Gehörschutz, je nach Art und Einsatz des Elektrowerkzeugs, verringert das Risiko von Verletzungen.

- 3) **Vermeiden Sie eine unbeabsichtigte Inbetriebnahme. Vergewissern Sie sich, dass das Elektrowerkzeug ausgeschaltet ist, bevor Sie es an die Stromversorgung und/oder den Akku anschließen, es aufnehmen oder tragen.** Wenn Sie beim Tragen des Elektrowerkzeugs den Finger am Schalter haben oder das Elektrowerkzeug eingeschaltet an die Stromversorgung anschließen, kann dies zu Unfällen führen.

- 4) **Entfernen Sie Einstellwerkzeuge oder Schraubenschlüssel, bevor Sie das Elektrowerkzeug einschalten.**

Ein Werkzeug oder Schlüssel, der sich in einem drehenden Teil des Elektrowerkzeugs befindet, kann zu Verletzungen führen.

- 5) **Vermeiden Sie eine abnormale Körperhaltung. Sorgen Sie für einen sicheren Stand und halten Sie jederzeit das Gleichgewicht.**

Dadurch können Sie das Elektrowerkzeug in unerwarteten Situationen besser kontrollieren.

- 6) **Tragen Sie geeignete Kleidung. Tragen Sie keine weite Kleidung oder Schmuck. Halten Sie Haare und Kleidung fern von sich bewegenden Teilen.**

Lockere Kleidung, Schmuck oder lange Haare können von sich bewegenden Teilen erfasst werden.

- 7) **Wenn Staubabsaug- und -auffangeinrichtungen montiert werden können, sind diese anzuschließen und richtig zu verwenden.** Verwendung einer Staubabsaugung kann Gefährdungen durch Staub verringern.

- 8) **Wiegen Sie sich nicht in falscher Sicherheit und setzen Sie sich nicht über die Sicherheitsregeln für Elektrowerkzeuge hinweg, auch wenn Sie nach vielfachem Gebrauch mit dem Elektrowerkzeug vertraut sind.** Achtloses Handeln kann binnen Sekundenbruchteilen zu schweren Verletzungen führen.

### **Verwendung und Behandlung des Elektrowerkzeugs**

- 1) **Überlasten Sie das Elektrowerkzeug nicht. Verwenden Sie für Ihre Arbeit das dafür bestimmte Elektrowerkzeug.** Mit dem passenden Elektrowerkzeug

- arbeiten Sie besser und sicherer im angegebenen Leistungsbereich.
- 2) **Benutzen Sie kein Elektrowerkzeug, dessen Schalter defekt ist.** Ein Elektrowerkzeug, das sich nicht mehr ein- oder ausschalten lässt, ist gefährlich und muss repariert werden.
  - 3) **Ziehen Sie den Stecker aus der Steckdose und/oder entfernen Sie einen abnehmbaren Akku, bevor Sie Geräteeinstellungen vornehmen, Einsatzwerkzeugteile wechseln oder das Elektrowerkzeug weglegen.** Diese Vorsichtsmaßnahme verhindert den unbeabsichtigten Start des Elektrowerkzeugs.
  - 4) **Bewahren Sie unbenutzte Elektrowerkzeuge außerhalb der Reichweite von Kindern auf. Lassen Sie keine Personen das Elektrowerkzeug benutzen, die mit diesem nicht vertraut sind oder diese Anweisungen nicht gelesen haben.** Elektrowerkzeuge sind gefährlich, wenn Sie von unerfahrenen Personen benutzt werden.
  - 5) **Pflegen Sie Elektrowerkzeuge und Einsatzwerkzeug mit Sorgfalt. Kontrollieren Sie, ob bewegliche Teile einwandfrei funktionieren und nicht klemmen, ob Teile gebrochen oder so beschädigt sind, dass die Funktion des Elektrowerkzeugs beeinträchtigt ist. Lassen Sie beschädigte Teile vor dem Einsatz des Elektrowerkzeuges reparieren.** Viele Unfälle haben ihre Ursache in schlecht gewarteten Elektrowerkzeugen.
  - 6) **Halten Sie Schneidwerkzeuge scharf und sauber.** Sorgfältig gepflegte Schneidwerkzeuge mit scharfen Schneidkanten verklemmen sich weniger und sind leichter zu führen.

- 7) **Verwenden Sie Elektrowerkzeug, Einsatzwerkzeug, Einsatzwerkzeuge usw. entsprechend diesen Anweisungen. Berücksichtigen Sie dabei die Arbeitsbedingungen und die auszuführende Tätigkeit.** Der Gebrauch von Elektrowerkzeugen für andere als die vorgesehenen Anwendungen kann zu gefährlichen Situationen führen.
- 8) **Halten Sie Griffe und Griffflächen trocken, sauber und frei von Öl und Fett.** Rutschige Griffe und Griffflächen erlauben keine sichere Bedienung und Kontrolle des Elektrowerkzeugs in unvorhergesehenen Situationen.

#### **Verwendung und Behandlung des Akkuwerkzeugs**

- 1) **Laden Sie die Akkus nur mit Ladegeräten auf, die vom Hersteller empfohlen werden.** Durch ein Ladegerät, das für eine bestimmte Art von Akkus geeignet ist, besteht Brandgefahr, wenn es mit anderen Akkus verwendet wird.
- 2) **Verwenden Sie nur die dafür vorgesehenen Akkus in den Elektrowerkzeugen.** Der Gebrauch von anderen Akkus kann zu Verletzungen und Brandgefahr führen.
- 3) **Halten Sie den nicht benutzten Akku fern von Büroklammern, Münzen, Schlüsseln, Nägeln, Schrauben oder anderen kleinen Metallgegenständen, die eine Überbrückung der Kontakte verursachen könnten.** Ein Kurzschluss zwischen den Akkukontakten kann Verbrennungen oder Feuer zur Folge haben.

- 4) **Bei falscher Anwendung kann Flüssigkeit aus dem Akku austreten. Vermeiden Sie den Kontakt damit. Bei zufälligem Kontakt mit Wasser abspülen. Wenn die Flüssigkeit in die Augen kommt, nehmen Sie zusätzlich ärztliche Hilfe in Anspruch.**

Austretende Akkufflüssigkeit kann zu Hautreizungen oder Verbrennungen führen.

### Service

- 1) **Lassen Sie Ihr Elektrowerkzeug nur von qualifiziertem Fachpersonal und nur mit Original-Ersatzteilen reparieren.** Damit wird sichergestellt, dass die Sicherheit des Elektrowerkzeugs erhalten bleibt.

### ● Sicherheitshinweise für Eintreibgeräte

#### **WARNUNG! VERLETZUNGSRISIKO!**

- ▶ Zielen Sie mit dem Elektrowerkzeug nicht auf sich selbst oder andere Personen in der Nähe.
- ▶ Stellen Sie sicher, dass sich keine anderen Personen oder Tiere auf der anderen Seite des Werkstücks oder in unmittelbarer Nähe befinden.

#### **WARNUNG! AUGENSCHUTZ TRAGEN!**



Tragen Sie Augenschutz. Dies gilt nicht nur für den Benutzer des Produkts, sondern auch für alle, die ihn unterstützen.

#### **Sichern Sie das Werkstück!**

Ein Werkstück, das in einer Klemmvorrichtung wie einer Zwinde gehalten wird, ist viel sicherer als ein mit der Hand gehaltenes Werkstück.

- 1) **Gehen Sie immer davon aus, dass das Elektrowerkzeug Klammern enthält.** Die sorglose Handhabung des Eintreibgerätes kann zum unerwarteten Ausschließen von Klammern führen und Sie verletzen.
- 2) **Zielen Sie mit dem Elektrowerkzeug nicht auf sich selbst oder andere Personen in der Nähe.** Durch unerwartetes Auslösen wird eine Klammer ausgestoßen, was zu Verletzungen führen kann.
- 3) **Betätigen Sie das Elektrowerkzeug nicht, bevor es fest auf das Werkstück gesetzt ist.** Wenn das Elektrowerkzeug keinen Kontakt mit dem Werkstück hat, kann die Klammer von der Befestigungsstelle abprallen.
- 4) **Trennen Sie das Elektrowerkzeug vom Netz oder vom Akku, wenn die Klammer im Elektrowerkzeug klemmt.** Wenn das Eintreibgerät angeschlossen ist, kann es beim Entfernen einer fest sitzenden Klammer versehentlich betätigt werden.
- 5) **Seien Sie vorsichtig beim Entfernen einer fest sitzenden Klammer.** Das System kann gespannt sein und die Klammer kräftig ausgestoßen werden, während Sie versuchen, die Verklammerung zu beseitigen.
- 6) **Verwenden Sie dieses Eintreibgerät nicht zur Befestigung von Elektroleitungen.** Es ist nicht für die Installation von Elektroleitungen geeignet, kann die Isolierung von Elektrokabeln beschädigen und so elektrischen Schlag und Feuergefahren verursachen.



## ● Vibrations- und Geräuschminderung

Begrenzen Sie die Benutzungszeit, verwenden Sie vibrations- und geräuscharme Betriebsarten und tragen Sie persönliche Schutzausrüstung, um Vibrations- und Geräuschauswirkungen zu reduzieren.

Die folgenden Maßnahmen helfen, vibrations- und geräuschbedingte Risiken zu mindern:

- Verwenden Sie das Produkt nur gemäß seinem bestimmungsgemäßen Gebrauch und wie in diesen Anweisungen beschrieben.
- Stellen Sie sicher, dass das Produkt einwandfrei und gut gewartet ist.
- Halten Sie das Produkt sicher an den Handgriffen/Griffflächen fest.
- Warten Sie das Produkt entsprechend den Anweisungen und sorgen Sie für ausreichende Schmierung (wenn anwendbar).
- Planen Sie Ihren Arbeitsablauf so, dass die Verwendung von Produkten mit hohem Vibrationswert auf einen längeren Zeitraum verteilt ist.

## ● Verhalten im Notfall

Machen Sie sich anhand dieser Bedienungsanleitung mit der Benutzung dieses Produkts vertraut. Prägen Sie sich die Sicherheitshinweise ein und halten Sie sich unbedingt daran. Dies hilft, Risiken und Gefahren zu vermeiden.

- Seien Sie bei der Nutzung dieses Produkts immer aufmerksam, damit Sie Gefahren frühzeitig erkennen und handeln können. Rasches Einschreiten kann schwere Verletzungen und Sachschäden vermeiden.

- Schalten Sie das Produkt bei Fehlfunktionen umgehend aus und entnehmen Sie den Akku-Pack. Lassen Sie dieses von einer qualifizierten Fachkraft überprüfen und gegebenenfalls instandsetzen, bevor Sie es wieder in Betrieb nehmen.

## ● Restrisiken

Auch wenn Sie dieses Produkt vorschriftsmäßig bedienen, bleibt ein potenzielles Risiko für Personen- und Sachschäden bestehen. Folgende Gefahren können im Zusammenhang mit der Bauweise und Ausführung dieses Produkts unter anderem auftreten:

- Gesundheitsschäden, die aus Vibrationsemissionen resultieren, falls das Produkt über einen längeren Zeitraum benutzt, nicht ordnungsgemäß geführt und gewartet wird.

### HINWEIS

- ▶ Dieses Produkt erzeugt während des Betriebs ein elektromagnetisches Feld! Dieses Feld kann unter bestimmten Umständen aktive oder passive medizinische Implantate beeinträchtigen!
- ▶ Um die Gefahr von ernsthaften oder tödlichen Verletzungen zu verringern, empfehlen wir Personen mit medizinischen Implantaten, ihren Arzt und den Hersteller vom medizinischen Implantat zu konsultieren, bevor das Produkt bedient wird!

## ● Sicherheitshinweise für Ladegeräte

### ⚠ VORSICHT! EXPLOSIONSRISIKO!

Laden Sie keine nicht wieder aufladbaren Batterien auf.



Schützen Sie den Akku-Pack vor Hitze (z. B. durch dauerhafte, starke Sonneneinstrahlung), Feuer, Wasser und Feuchtigkeit. Es besteht Explosionsgefahr.

- Dieses Gerät kann von Kindern ab 8 Jahren und darüber sowie von Personen mit verringerten physischen, sensorischen oder mentalen Fähigkeiten oder Mangel an Erfahrung und Wissen benutzt werden, wenn sie beaufsichtigt oder bezüglich des sicheren Gebrauchs des Geräts unterwiesen wurden und die daraus resultierenden Gefahren verstehen.  
Kinder dürfen nicht mit dem Gerät spielen.

Reinigung und Benutzer-Wartung dürfen nicht von Kindern ohne Beaufsichtigung durchgeführt werden.

- Laden Sie keine nicht wieder aufladbaren Batterien auf. Verstoß gegen diesen Hinweis führt zu Gefährdungen.
- Wenn die Anschlussleitung beschädigt wird, muss sie durch den Hersteller oder seinen Kundendienst oder eine ähnlich qualifizierte Person ersetzt werden, um Gefährdungen zu vermeiden.
- Schützen Sie elektrische Teile gegen Feuchtigkeit. Tauchen Sie diese nie in Wasser oder andere Flüssigkeiten, um einen elektrischen Schlag zu vermeiden. Halten Sie das Gerät nie unter fließendes Wasser. Beachten Sie die Anweisungen für Reinigung, Wartung und Reparatur.
- Das Gerät ist nur den Gebrauch in Innenräumen geeignet.

**⚠ ACHTUNG!** Dieses Ladegerät ist ausschließlich zum Aufladen von Akku-Packs der folgenden Typen geeignet:

<b>/// PARKSIDE® 20 V Akku-Pack</b>		
PAP 20 B1	2 Ah	5 Zellen
PAP 20 B3	4 Ah	10 Zellen
PAPS 204 A1	4 Ah	5 Zellen
PAPS 208 A1	8 Ah	10 Zellen

■ Kunden aus DK (Dänemark), BE (Belgien) & NL (Niederlande) können kompatible Ersatzakkus und Ladegeräte über den LIDL-Onlineshop [www.lidl.de](http://www.lidl.de) beziehen. Kunden aus GB (Großbritannien), IE (Irland) & NI (Nordirland) über [www.optimex-shop.com](http://www.optimex-shop.com).

<b>Geeignete Akku-Packs und Ladegeräte</b>	
<b>Akku-Pack:</b>	X 20 V Team
<b>Ladegerät:</b>	X 20 V Team

## ● Vor dem ersten Gebrauch

### ● **Zubehör**

- Verwenden Sie nur Zubehörteile, die in der Bedienungsanleitung genannt und mit dem Produkt kompatibel sind.
- Zubehör und Einsatzwerkzeuge erhalten Sie im Fachhandel. Beachten Sie beim Erwerb immer die technischen Anforderungen dieses Produkts (siehe „Technische Daten“).
- Fragen Sie bei Unsicherheit eine qualifizierte Fachkraft und lassen Sie sich von Ihrem Fachhändler beraten.

### **⚠ WARNUNG!**

- ▶ Verwenden Sie kein Zubehör, welches nicht von Parkside empfohlen wurde. Dies kann zu elektrischem Schlag oder Feuer führen.

## ● **Akku-Pack laden**

(Abb. C)

### **⚠ VORSICHT!**

- ▶ Trennen Sie stets den Netzstecker von der Stromversorgung, bevor Sie den Akku-Pack **14** aus dem Ladegerät **19** nehmen und bevor Sie ihn in das Ladegerät einsetzen.

### **HINWEIS**

- ▶ Anfänglich werden die Akku-Packs teilgeladen ausgeliefert. Laden Sie den Akku-Pack vor der Inbetriebnahme vollständig auf.
- ▶ Sie können den Akku-Pack jederzeit aufladen, ohne seine Lebensdauer zu verkürzen.

## HINWEIS

- ▶ Eine Unterbrechung des Ladevorgangs schädigt den Akku-Pack nicht.
- ▶ Laden Sie niemals den Akku-Pack, wenn die Umgebungstemperatur unter +4 °C oder über +40 °C liegt.

1. Setzen Sie den Akku-Pack in das Ladegerät ein.
  2. Verbinden Sie den Netzstecker mit einer geeigneten Steckdose.
- Die Ladekontroll-LEDs (grün **17** und rot **18**) informieren über den Ladestatus des Akku-Packs:

LED	Status
Rote LED leuchtet	Akku-Pack lädt
Grüne LED leuchtet	Akku-Pack voll geladen
Grüne und rote LED blinken	Akku ist defekt
Rote LED blinkt	Akku ist zu kalt oder zu warm
Grüne LED leuchtet (ohne Akku)	Ladegerät ist betriebsbereit

### Wenn der Akku-Pack voll geladen ist:

1. Ziehen Sie den Netzstecker aus der Steckdose.
2. Nehmen Sie den Akku-Pack aus dem Ladegerät.

## ● Ladezustand des Akku-Packs überprüfen

(Abb. B)

- Drücken Sie die Taste  **15**. Die Ladezustand-LEDs **16** leuchten:

Ladezustand-LEDs	Ladezustand
Rot/orange/grün	> 70 %

Rot/orange	30–70 %
Rot	< 30 %

## HINWEIS

- ▶ Laden Sie den Akku-Pack **14** auf, wenn der Ladezustand weniger als 30 % beträgt.

## ● Akku-Pack einsetzen/entnehmen

(Abb. D)

### Akku-Pack einsetzen

- Stecken Sie den Akku-Pack **14** in den Akkuanschluss **5**, sodass er einrastet.

### Akku-Pack entnehmen

1. Drücken Sie die Entriegelungstaste **13** des Akku-Packs nach unten.
2. Entnehmen Sie den Akku-Pack vom Akkuanschluss.

## ● Vorbereitung

### ⚠ WARNUNG!



Nehmen Sie stets den Akku-Pack **14** aus dem Produkt, bevor Sie Klammern oder Nägel einfüllen/austauschen.

## ● Korrekte Länge für Klammern und Nägel wählen

- Berücksichtigen Sie 2 Faktoren, um die richtige Länge für Klammern und Nägel zu wählen:
  - Stärke des zu befestigenden Materials
  - Zusammensetzung und Härte des Basismaterials

## HINWEIS

- ▶ Um eine ausreichende Haltekraft zu gewährleisten, wird empfohlen, Klammern oder Nägel mit einer Länge zu wählen, die max. der doppelten Dicke des zu befestigenden Materials entspricht.

## ● Magazin mit Klammern bestücken

(Abb. E)

1. Drehen Sie das Produkt herum, sodass der Magazin-Schieber **8** nach oben zeigt.
2. Halten Sie die Entriegelungstasten **6** eingedrückt.
3. Ziehen Sie den Magazin-Schieber **8** aus dem Magazin **7**.

## HINWEIS

- ▶ Am Fenster der Füllstandsanzeige **9** können Sie prüfen, ob das Magazin leer ist.

(Abb. F)

4. Füllen Sie das Magazin mit Klammern.
5. Schieben Sie den Magazin-Schieber zurück, bis das Magazin vollständig geschlossen ist.
6. Die Entriegelungstasten müssen einrasten, um anzuzeigen, dass das Magazin korrekt verriegelt ist.

## ● Magazin mit Nägeln bestücken

(Abb. E)

1. Drehen Sie das Produkt herum, sodass der Magazin-Schieber **8** nach oben zeigt.
2. Halten Sie die Entriegelungstasten **6** eingedrückt.

3. Ziehen Sie den Magazin-Schieber **8** aus dem Magazin **7**.

## HINWEIS

- ▶ Am Fenster der Füllstandsanzeige **9** können Sie prüfen, ob das Magazin leer ist.

(Abb. G)

4. Befüllen Sie das Magazin **7** an der mit  gekennzeichneten Stelle am Magazin-Schieber **8** mit Nägeln.
5. Schieben Sie den Magazin-Schieber zurück, bis das Magazin vollständig geschlossen ist.
6. Die Entriegelungstasten **6** müssen einrasten, um anzuzeigen, dass das Magazin korrekt verriegelt ist.

## HINWEIS

- ▶ Die Skala **10** gibt einen Hinweis darauf, wie viele Befestigungselemente noch im Magazin **7** vorhanden sind.

## ● Bedienung

### ● Tackern und Nageln

(Abb. H)

1. Drücken Sie den Sicherheitskontakt **11** gegen das Werkstück.
2. Halten Sie das Produkt am Griff **4** und drücken Sie es fest auf die Arbeitsoberfläche, bevor Sie tackern oder nageln. Nur so ist ein komplettes Eindringen der Klammer oder des Nagels in das zu bearbeitende Material gewährleistet.
3. Betätigen Sie den Auslöser **2**, während Sie das Produkt gegen das Werkstück gedrückt halten.

## HINWEIS

- ▶ Lösen Sie das Produkt nicht aus, wenn das Magazin [7] leer ist, um überflüssigen Verschleiß zu vermeiden.

## ● LED-Arbeitsleuchte ein-/ausschalten

(Abb. H)

- Während Sie den Griff [4] festhalten, halten Sie den Ein-/Aus-Schalter [3] gedrückt, um die LED-Arbeitsleuchte [12] einzuschalten.
- Lassen Sie den Ein-/Aus-Schalter los, um die LED-Arbeitsleuchte auszuschalten.

## ● Stoßkraft einstellen

### HINWEIS

- ▶ Wählen Sie keine Stoßkraft aus, die höher als notwendig ist, damit Sie das Produkt nicht überbeanspruchen oder das Material beschädigen.

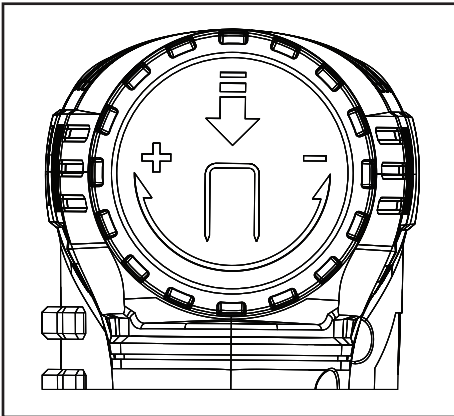

- **Stoßkraft steigern:** Drehen Sie den Stoßkraftregler [1] im Uhrzeigersinn (in Richtung +).

- **Stoßkraft verringern:** Drehen Sie den Stoßkraftregler entgegen dem Uhrzeigersinn (in Richtung -).

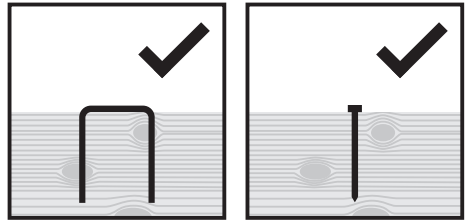

- Wenn die Stoßkraft korrekt eingestellt ist, liegt der Nagelkopf oder Klammerrücken an der Oberfläche des befestigten Materials an.

## ● Steckengebliebene Klammern und Nägel entfernen

### ⚠ WARNUNG!

Wenn eine Klammer oder ein Nagel steckengeblieben ist, betätigen Sie nicht den Auslöser [2]! Das Produkt könnte sonst versehentlich ausgelöst werden, sobald die Klammer oder der Nagel entfernt wurde.



Nehmen Sie den Akku-Pack [14] aus dem Produkt, bevor Sie verklebte Klammern oder Nägel entfernen.

1. Öffnen Sie das Magazin [7], indem Sie den Magazin-Schieber [8] vom Produkt wegziehen.
2. Entfernen Sie steckengebliebene Klammern oder Nägel aus dem Magazin.

## ● Reinigung und Pflege

### ⚠ **WARNUNG!**



Entnehmen Sie den Akku-Pack [14] und lassen Sie das Produkt abkühlen, bevor Sie Inspektions-, Wartungs- oder Reinigungsarbeiten durchführen!

- Lassen Sie niemals Flüssigkeit in das Produkt gelangen.
- Halten Sie das Produkt stets sauber, trocken und frei von Öl oder Schmierfetten. Entfernen Sie Staub nach jedem Gebrauch und vor der Lagerung.
- Regelmäßige ordentliche Reinigung hilft einen sicheren Gebrauch sicherzustellen und verlängert die Lebensdauer des Produkts.
- Reinigen Sie das Produkt mit einem trockenen Tuch. Verwenden Sie für schwer zugängliche Stellen eine weiche Bürste.

### **HINWEIS**

- ▶ Verwenden Sie keine chemischen, alkalischen, schmirgelnde oder andere aggressive Reinigungs- oder Desinfektionsmittel, um das Produkt zu reinigen, da diese die Oberflächen beschädigen können.

## ● Wartung

### ⚠ **WARNUNG!**



Entnehmen Sie den Akku-Pack [14] und lassen Sie das Produkt abkühlen, bevor Sie Inspektions-, Wartungs- oder Reinigungsarbeiten durchführen!

- Das Produkt ist wartungsfrei.

- Überprüfen Sie das Produkt vor und nach jeder Benutzung auf Verschleiß und Beschädigungen.

## ● Reparatur

- Im Inneren dieses Produkts befinden sich keine Teile, die vom Benutzer repariert werden können. Wenden Sie sich an eine qualifizierte Fachkraft, um das Produkt überprüfen und instand setzen zu lassen.

## ● Lagerung

### ⚠ **WARNUNG!**



Entnehmen Sie den Akku-Pack [14] und lassen Sie das Produkt abkühlen.

- Bewahren Sie den Akku-Pack separat auf.
- Nehmen Sie Klammern und Nägel aus dem Magazin [7].
- Reinigen Sie das Produkt (siehe „Reinigung und Pflege“).
- Lagern Sie das Produkt und dessen Zubehör an einem dunklen, trockenen, frostfreien und gut belüfteten Ort.
- Lagern Sie das Produkt stets an einem für Kinder unzugänglichen Ort.
- Die optimale Lagertemperatur liegt zwischen +10 und +30 °C bei einer relativen Luftfeuchte von weniger als 60 %.

### **Akku-Pack lagern**

- Wenn Sie den Akku-Pack für einen Monat oder länger lagern: Lagern Sie den Akku-Pack nur, wenn er teilweise geladen ist. Der Akku-Pack sollte vor der Lagerung einen Ladestand von 30 bis 70 % aufweisen (rote und orange Ladezustand-LEDs [16]).

- Wenn Sie den Akku-Pack für längere Zeit lagern, prüfen Sie etwa alle 3 Monate den Ladestand. Laden Sie den Akku-Pack ggf. auf.

## ● **Transport**

- Transportieren Sie das Produkt in der Tragetasche .
- Schützen Sie das Produkt gegen Schläge und starke Vibrationen, die insbesondere beim Transport in Fahrzeugen auftreten.
- Sichern Sie das Produkt gegen Verrutschen und Kippen.

## ● **Entsorgung**

Die Verpackung besteht aus umweltfreundlichen Materialien, die Sie über die örtlichen Recyclingstellen entsorgen können.



Beachten Sie die Kennzeichnung der Verpackungsmaterialien bei der Abfalltrennung, diese sind gekennzeichnet mit Abkürzungen (a) und Nummern (b) mit folgender Bedeutung: 1–7: Kunststoffe/ 20–22: Papier und Pappe/80–98: Verbundstoffe.

### **Produkt:**



Möglichkeiten zur Entsorgung des ausgedienten Produkts erfahren Sie bei Ihrer Gemeinde- oder Stadtverwaltung.



Werfen Sie Ihr Produkt, wenn es ausgedient hat, im Interesse des Umweltschutzes nicht in den Hausmüll, sondern führen Sie es einer fachgerechten Entsorgung zu. Über Sammelstellen und deren Öffnungszeiten können Sie sich bei Ihrer zuständigen Verwaltung informieren.

Defekte oder verbrauchte Batterien/ Akkus müssen recycelt werden. Geben Sie Batterien/Akkus und/oder das Produkt über die angebotenen Sammeleinrichtungen zurück.



## **Umweltschäden durch falsche Entsorgung der Batterien/ Akkus!**

Entnehmen Sie die Batterien/den Akku-Pack aus dem Produkt vor der Entsorgung.

Batterien/Akkus dürfen nicht über den Hausmüll entsorgt werden. Sie können giftige Schwermetalle enthalten und unterliegen der Sondermüllbehandlung. Die chemischen Symbole der Schwermetalle sind wie folgt: Cd = Cadmium, Hg = Quecksilber, Pb = Blei. Geben Sie deshalb verbrauchte Batterien/Akkus bei einer kommunalen Sammelstelle ab.

## ● **Garantie**

Das Produkt wurde nach strengen Qualitätsrichtlinien hergestellt und vor der Auslieferung sorgfältig geprüft. Im Falle von Material- oder Herstellungsfehlern haben Sie gegenüber dem Verkäufer des Produkts gesetzliche Rechte. Ihre gesetzlichen Rechte werden in keiner Weise durch unsere unten aufgeführte Garantie eingeschränkt.

Die Garantie für dieses Produkt beträgt 3 Jahre ab Kaufdatum. Die Garantiezeit beginnt mit dem Kaufdatum. Bewahren Sie den Originalkaufbeleg an einem sicheren Ort auf, da dieses Dokument als Nachweis des Kaufs erforderlich ist.

Alle Schäden oder Mängel, die bereits zum Zeitpunkt des Kaufs vorhanden sind, müssen unverzüglich nach dem Auspacken des Produkts gemeldet werden.



Sollte das Produkt innerhalb von 3 Jahren ab Kaufdatum einen Material- oder Herstellungsfehler aufweisen, werden wir es – nach unserer Wahl – kostenlos für Sie reparieren oder ersetzen. Die Garanzzeit verlängert sich durch einen stattgegebenen Gewährleistungsanspruch nicht. Dies gilt auch für ersetzte und reparierte Teile.

Diese Garantie erlischt, wenn das Produkt beschädigt oder unsachgemäß verwendet oder gewartet wurde.

Die Garantie deckt Material- und Herstellungsfehler ab. Diese Garantie erstreckt sich weder auf Produktteile, die normalem Verschleiß unterliegen, und somit als Verschleißteile gelten (z. B. Batterien, Akkus, Schläuche, Farbpatronen), noch auf Schäden an zerbrechlichen Teilen, z. B. Schalter oder Teile aus Glas.

Sie erhalten auf den Akku-Pack 1 Jahr Garantie ab Kaufdatum.

## ● **Abwicklung im Garantiefall**

Um eine schnelle Bearbeitung Ihres Anliegens zu gewährleisten, folgen Sie bitte den folgenden Hinweisen:

Bitte halten Sie für alle Anfragen den Kassenbon und die Artikelnummer (IAN 465578\_2404) als Nachweis für den Kauf bereit.

Die Artikelnummer entnehmen Sie bitte dem Typenschild am Produkt, einer Gravur am Produkt, dem Titelblatt Ihrer Anleitung (unten links) oder dem Aufkleber auf der Rück- oder Unterseite des Produktes.

Sollten Funktionsfehler oder sonstige Mängel auftreten kontaktieren Sie zunächst die nachfolgend benannte Serviceabteilung telefonisch oder per EMail.

Ein als defekt erfasstes Produkt können Sie dann unter Beifügung des Kaufbelegs (Kassenbon) und der Angabe, worin der Mangel besteht und wann er aufgetreten ist, für Sie portofrei an die Ihnen mitgeteilte Service Anschrift übersenden.



Auf parkside-diy.com können Sie diese und viele weitere Handbücher einsehen und herunterladen. Mit diesem QR-Code gelangen Sie direkt auf parkside-diy.com. Wählen Sie Ihr Land aus, und suchen Sie über die Suchmaske nach den Bedienungsanleitungen. Mittels Eingabe der Artikelnummer (IAN) 465578\_2404 gelangen Sie zur Bedienungsanleitung für Ihren Artikel.

## ● **Service**

### **(DE) Service Deutschland**

Tel.: 0800 5435 111

E-Mail: owim@lidl.de

### **(AT) Service Österreich**

Tel.: 0800 292726

E-Mail: owim@lidl.at

### **(CH) Service Schweiz**

Tel.: 0800 562153

E-Mail: owim@lidl.ch

# ● EU-Konformitätserklärung

<b>EU-KONFORMITÄTSERKLÄRUNG</b> (Nr. 465578_2404)
---

IAN: 465578\_2404  
Produkt-Identifikation: "PARKSIDE" Akku-Tacker  
Modellnummer: HG09785

Der oben beschriebene Gegenstand der Erklärung erfüllt die einschlägigen Harmonisierungsvorschriften der Union:

Richtlinie 2006/42/EG
Richtlinie 2014/30/EU
Richtlinie 2011/65/EU mit allen dazugehörigen Änderungen

Angabe der einschlägigen harmonisierten Normen oder der anderen technischen Spezifikationen, für die die Konformität erklärt wird:

Nr. / Teile
Richtlinie 2006/42/EG
EN 60745-1:2009/A11:2010
EN 60745-2-16:2010
Richtlinie 2014/30/EU
EN IEC 55014-1:2021
EN IEC 55014-2:2021

Der Gegenstand der oben beschriebenen Erklärung steht im Einklang mit der Richtlinie 2011/65/EU des Europäischen Parlaments und des Rates vom 8. Juni 2011 zur Beschränkung der Verwendung bestimmter gefährlicher Stoffe in Elektro- und Elektronikgeräten:

Nr. / Teile
EN IEC 63000:2018

Person, die die technische Dokumentation aufbewahrt: OWIM GmbH & Co.KG

Unterzeichnet für und im Namen von:  
**OWIM GmbH & Co. KG, Stiftsbergstraße 1, 74167 Neckarsulm, Deutschland**

Diese Konformitätserklärung wird unter der alleinigen Verantwortung des Herstellers ausgestellt.

Original-Konformitätserklärung

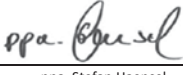
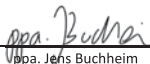
Neckarsulm	09.07.2024		
Ort	Datum	ppa. Stefan Haensel Prokurist	ppa. Jens Buchheim Prokurist

DE



**OWIM GmbH & Co. KG**

Stiftsbergstraße 1  
74167 Neckarsulm  
GERMANY

Model No.: HG09785

Version: 10/2024

IAN 465578\_2404

