



OIL-FILLED RADIATOR SOR 1500 G4

ÖLRADIATOR SOR 1500 G4

RADIATEUR À BAIN D'HUILE SOR 1500 G4

(GB) (IE) (NI) (CY) (MT)

OIL-FILLED RADIATOR

Operating and Safety Instructions

⚠ This product is only suitable for well insulated spaces or occasional use.

(FR) (BE) (CH)

RADIATEUR À BAIN D'HUILE

Instructions d'utilisation et consignes de sécurité

⚠ Ce produit ne peut être utilisé que dans des locaux bien isolés ou de manière occasionnelle.

(CZ)

OLEJOVÝ RADIÁTOR

Pokyny pro obsluhu a bezpečnostní pokyny

⚠ Tento výrobek je vhodný pouze pro dobře izolované prostory nebo občasné používání.

(SK)

OLEJOVÝ RADIÁTOR

Návod na obsluhu a bezpečnostné pokyny

⚠ Tento výrobok je určený iba do dobre izolovaných priestorov alebo na príležitostné použitie.

(DK)

OLIERADIATOR

Bedjenings- og sikkerhedsinstruktioner

⚠ Dette produkt er kun egnet til godt isolerede rum eller lejlighedsvis brug.

(HU)

OLAJRADIÁTOR

Kezelési és biztonsági utalások

⚠ A termék kizárólag jól szigetelt helyiségek fűtésére vagy alkalmankénti használatra alkalmas.

(DE) (AT) (CH)

ÖLRADIATOR

Bedienungs- und Sicherheitshinweise

⚠ Dieses Produkt ist nur für gut isolierte Räume oder für den gelegentlichen Gebrauch geeignet.

(NL) (BE)

OLIERADIATOR

Bedienings- en veiligheidsinstructies

⚠ Dit product is uitsluitend geschikt voor goed geïsoleerde plaatsen of voor incidenteel gebruik.

(PL)

GRZEJNIK OLEJOWY

Wskazówki użytkowania i bezpieczeństwa

⚠ Ten produkt jest odpowiedni tylko do sporadycznego użytku lub do stosowania w dobrze izolowanych pomieszczeniach.

(ES)

RADIADOR DE ACEITE

Instrucciones de utilización y de seguridad

⚠ Este producto está indicado únicamente en lugares abrigados o para una utilización puntual.

(IT) (MT) (CH)

RADIATORE AD OLIO

Indicazioni per l'uso e per la sicurezza

⚠ Il presente prodotto è adatto solo a ambienti correttamente isolati o ad un uso occasionale.

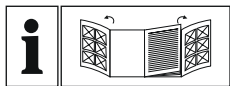

GB IE NI CY MT

Before reading, fold out the page with the images and familiarise yourself with all the features of the device.

DE AT CH

Klappen Sie vor dem Lesen die Seite mit den Abbildungen aus und machen Sie sich anschließend mit allen Funktionen des Gerätes vertraut.

FR BE CH

Avant de lire le mode d'emploi, ouvrez la page contenant les illustrations et familiarisez-vous ensuite avec toutes les fonctions de l'appareil.

NL BE

Vouw vóór het lezen de pagina met de afbeeldingen open en maak u vertrouwd met alle functies van het apparaat.

CZ

Před čtením si otevřete stranu s obrázky a potom se seznámte se všemi funkcemi přístroje.

PL

Przed rozpoczęciem czytania rozłóż stronę zawierającą rysunki, a następnie zapoznaj się ze wszystkimi funkcjami urządzenia.

SK

Prv než začnete čítať tento návod, rozložte si stránku s obrázkami a oboznámte sa so všetkými funkciami zariadenia.

ES

Antes de empezar a leer abra la página que contiene las imágenes y, en seguida, familiarícese con todas las funciones del dispositivo.

DK

Før du læser, skal du folde siden ud med illustrationer og derefter gøre dig bekendt med alle enhedens funktioner.

IT MT CH

Prima di leggere aprire la pagina con le immagini e prendere confidenza con le diverse funzioni dell'apparecchio.

HU

Olvasás előtt kattintson az ábrákat tartalmazó mindkét oldalra és végezetül ismerje meg a készülék mindegyik funkcióját.

GB/IE/NI/CY/MT	Operation and Safety Instructions	Page	5
DE/AT/CH	Bedienungs- und Sicherheitshinweise	Seite	17
FR/BE/CH	Instructions d'utilisation et consignes de sécurité	Page	31
NL/BE	Bedienings- en veiligheidsinstructies	Pagina	45
CZ	Pokyny pro obsluhu a bezpečnostní pokyny	Strana	57
PL	Wskazówki użytkowania i bezpieczeństwa	Strona	69
SK	Návod na obsluhu a bezpečnostné pokyny	Strana	83
ES	Instrucciones de utilización y de seguridad	Página	95
DK	Bedjenings- og sikkerhedsinstruktioner	Side	107
IT/MT/CH	Indicazioni per l'uso e per la sicurezza	Pagina	119
HU	Kezelési és biztonsági utalások	Oldal	131

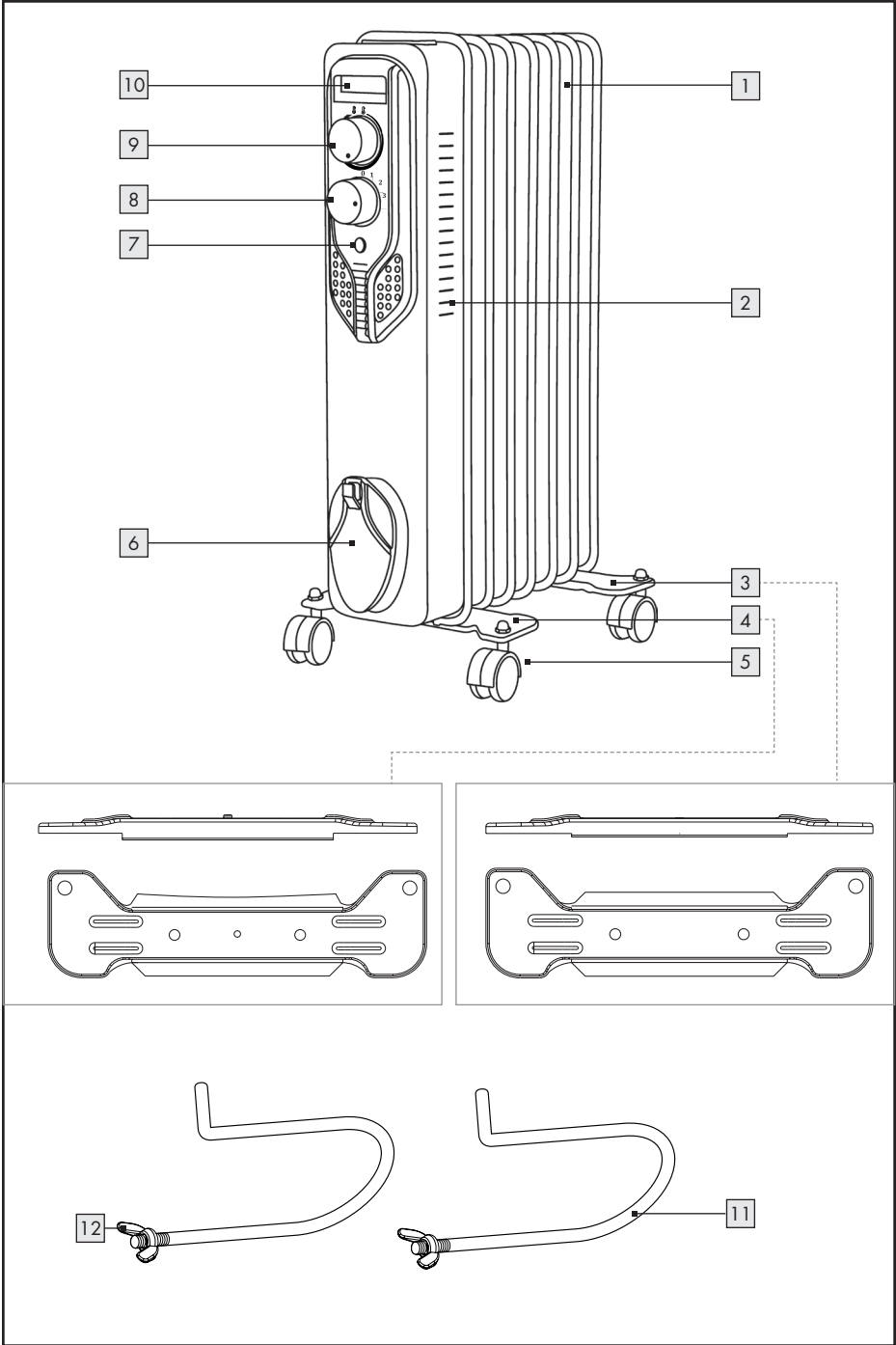

I

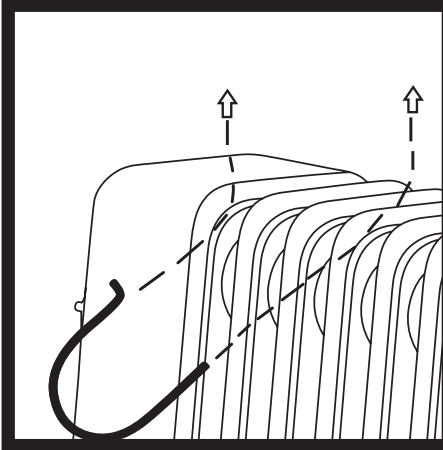

II

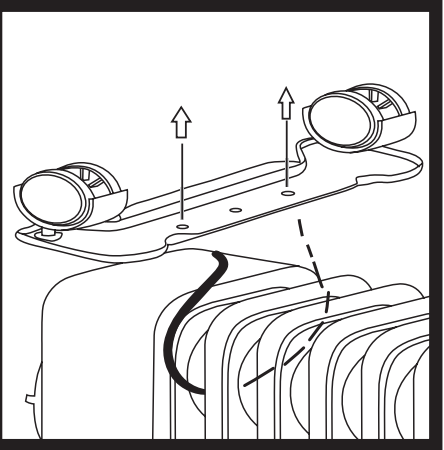

III

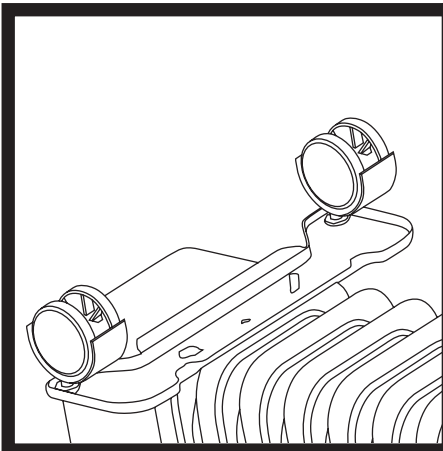

IV

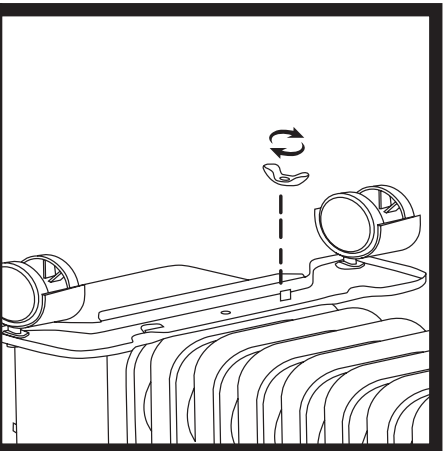

1. Introduction	6
1.1 Intended use	6
1.2 Scope of delivery	6
1.3 Features	6
1.4 Technical data	6
2. Safety indications for room heating appliances	8
2.1 General safety indications	9
2.2 Additional safety indications	10
3. Before commissioning	12
3.1 Assembling the rollers	12
3.2 Setting up the appliance	12
4. Commissioning	12
4.1 Switching the appliance on	12
4.2 Setting the temperature controller	13
4.3 Switching the appliance off	13
4.4 Frost protection function	13
5. Protective devices for the appliance	14
5.1 Overheating protection	14
5.2 Tip-over protection	14
6. Maintenance, cleaning and storage	14
7. Disposal	15
8. EU-Conformity	15
9. ROWI Germany GmbH Warranty	15
10. Service	16

OIL-FILLED RADIATOR SOR 1500 G4

1. Introduction

Congratulations on purchasing your new appliance. You have decided in favour of a high-quality product. The operating instructions are part of this product. They contain important information regarding the safety, use and disposal. Familiarise yourself with all the operating and safety indications prior to using the product. Only use the product as described and for the specified areas of use. If you pass the product on to third parties, hand out all the documents too.

1.1 Intended use

This appliance is only determined for heating closed, dry, rooms during the transitory period. It can be used as supplementary heating or a temporary heating option in well-insulated, small rooms. The appliance can exclusively be used as a floor-mounted appliance. The appliance is not intended for use in rooms in which special conditions prevail, e.g. a corrosive or explosive atmosphere (dust, steam or gas). Do not use this appliance outdoors. Use the device only with mounted rollers. Every further use or change to the appliance is viewed as not in accordance with its intended use and involves considerable accident risks. We assume no liability for damages arising from improper use. The appliance is only intended for private and not for commercial use.

1.2 Scope of delivery

- 1 Oil-filled radiator SOR 1500 G4
- 4 Rollers with cap nuts
- 1 Retaining plate (front)
- 1 Retaining plate (back)
- 2 Retaining brackets with wing nuts
- 1 Set of operating instructions

1.3 Features

- 1 Heating fin
- 2 Ventilation slots
- 3 Retaining plate (back)
- 4 Retaining plate (front)
- 5 Castors with pre-assembled cap nuts
- 6 Cable holder
- 7 Control lamp
- 8 Heating level switch
- 9 Temperature regulator (thermostat)
- 10 Recessed grip
- 11 Retaining bracket
- 12 Wing nut

1.4 Technical data

Input voltage:	220-240 V~
Mains frequency:	50 Hz
Dimensioning uptake:	1500 W
Heating level 1:	600 W
Heating level 2:	900 W
Heating level 3:	1500 W
Protection rating:	I
Mains cable length:	1.8 m

Information requirements for electric local space heaters

Model identifier(s): SOR 1500 G4

Item	Symbol	Value	Unit
Heat output			
Nominal heat output	P_{nom}	1.5	kW
Minimum heat output (indicative)	P_{min}	0.6	kW
Maximum continuous heat output	$P_{max,c}$	1.5	kW
Auxiliary electricity consumption			
At nominal heat output	el_{max}	0.000	kW
At minimum heat output	el_{min}	0.000	kW
In standby mode	el_{SB}	N/A	kW

Item	Unit
------	------

Type of heat input, for electric storage local space heaters only (select one)

manual heat charge control, with integrated thermostat	[no]
manual heat charge control with room and/or outdoor temperature feedback	[no]
electronic heat charge control with room and/ or outdoor temperature feedback	[no]
fan assisted heat output	[no]

Type of heat output/room temperature control (select one)

single stage heat output and no room temperature control	[no]
Two or more manual stages, no room temperature control	[no]
with mechanic thermostat room temperature control	[yes]
with electronic room temperature control	[no]
electronic room temperature control plus day timer	[no]
electronic room temperature control plus week timer	[no]
Other control options (multiple selections possible)	
room temperature control, with presence detection	[no]
room temperature control, with open window detection	[no]
with distance control option	[no]
with adaptive start control	[no]
with working time limitation	[no]
with black bulb sensor	[no]

ROWI Germany GmbH
 Werner-von-Siemens-Str. 27
 76694 Forst
 GERMANY

2. Safety indications for room heating appliances



Read all the safety indications and instructions.



Failure to adhere to the safety indications and instructions may cause serious injuries and/or property damages.

Please keep all the safety indications and instructions for future use.



WARNING! Danger of overheating!

To avoid the heater overheating, it must not be covered.

- The heater may not be placed directly beneath a wall mains socket.
- Do not use this heater in the direct vicinity of a bathtub, a shower or a swimming pool.
- This heater is filled with a specific quantity of special oil. Repairs which require opening the oil tank may only be made by the manufacturer or his customer service partner, to whom you should refer if oil leakages occur.
- Guidelines regarding the disposal of the oil when scrapping the appliance must be followed.
- If the supply cable for this appliance is damaged, it must be replaced by the manufacturer or his customer service or a similarly qualified person in order to avoid any dangers.
- **ATTENTION:** In order to avoid danger due to undeliberate resetting of the protection temperature limiter, the appliance may neither be supplied via an external switching device such as a timer nor connected to an electric circuit which is switched on and off regularly by a device.

2.1 General safety indications



WARNING:

To reduce the danger of fire, keep textiles, curtains and other combustible materials at least 1 m away from the radiator.

- **WARNING:** The heater may not be used in small rooms where people live who are not able to leave the room independently unless constant monitoring is guaranteed.
- This appliance can be used by children of 8 years and more as well as by persons with reduced physical, sensory or mental abilities or lacking experience and knowledge, if they are supervised or are instructed in the safe use of the appliance and understand the ensuing dangers.
- Children may not play with the appliance.
- The cleaning and maintenance of the appliance by the user may not be carried out by children not under supervision.
- Children of less than 3 must be kept away unless they are constantly monitored.
- Children between 3 and 8 may only switch the appliance on and off if they are under supervision or have been instructed in the safe use of the appliance and have understood the resulting dangers, with the prerequisite that the appliance is placed or installed in its normal operating position.
- Children between 3 and 8 may not plug the plug into the mains socket, control the appliance, clean it and/or not carry out user maintenance.
- No action is required on the part of the user in order to adjust the product to 220 or 240 V. The product automatically to the correct voltage.



Warning against hot surfaces!



ATTENTION: Some parts of the product may become extremely hot and cause burns. Special care is required if children and vulnerable persons are present.

2.2 Additional safety indications



Danger to life due to electrical current!

Danger to life in case of contact with live cables or components!



The appliance is only suitable for indoor operation!

- Before connecting the appliance, compare the connection data on the name plate (voltage and frequency) with the data from your electricity grid. Ensure that the data tallies so that no damages to the appliance are incurred.
- Do not commission an appliance which has been dropped.
- Do not use if visible signs of damages can be seen on the heater.
- The heater must be placed on a firm, flat and level base.
- Never open the appliance's casing. If live connections are touched and/or the electrical and mechanical setup changed, the risk of electric shock exists!
- Ensure that the supply cable is not laid over hot surfaces and/or sharp edges.
- Pay attention that the supply cable is neither bent nor jammed.

- Only have the appliance repaired by authorised specialist companies or customer service. Inappropriate repairs may result in considerable danger for the user. Moreover, the guarantee rights become null and void.
- Protect the appliance against damp and the penetration of liquids.
- Only remove the supply cable from the mains socket from the mains plug.
- Do not operate the appliance in the vicinity of open flames.
- Only operate the appliance with a fully unrolled supply cable. Never wind the supply cable around the appliance. Ensure that the supply cable does not come into contact with hot surfaces. Lay the supply cable so that it is not possible to stumble over it.

3. Before commissioning

- Remove all packaging material and transport safety devices from the appliance.
- Unwind the supply cable fully from the cable clamp **6**.

3.1 Assembling the rollers

- Place the oil-filled radiator with its lower side upwards on a clean, scratch-resistant base.

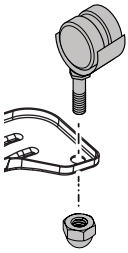

- Attach respectively 2 rollers **5** to each outer recess in the retaining plates **3** and **4**. Use the pre-assembled cap nuts for this purpose.
- Now unscrew the wing nuts **12** from the retaining brackets **11**.
- Now position a retaining bracket **11** on the heating fin (see figure no. I)

Note: Note here that the front retaining plate **4** must be fitted between the 1st and 2nd ribs and the rear retaining plate **3** between the last two heating ribs. This is the only means to ensure correct positioning.

- Then push the retaining bracket **11** with the threadless side into one of the two inner recesses of the retaining plates **3** / **4** with rollers **3** (see figure no. II).
- Both threaded fittings for the holders **11** must finally protrude through the recesses on the retaining **3** / **4** plate (see figure no. III).
- Now screw the wing nut **12** back onto the retaining bracket **11** (see figure no. IV).
- Repeat the entire procedure from the Chapter for the second retaining plate **3** / **4** with rollers **5**.

ATTENTION: Only operate the appliance with assembled rollers **5** and retaining plates **3** / **4**.

3.2 Setting up the appliance

For safe, fault-free operation of the appliance, its location must meet the following prerequisites:

- The base must be firm, flat and level.
- Minimum clearance from the casing of 1 m at the side, 1 m at the top, 1 m at the back and 1 m at the front must be adhered to.
- Do not place the appliance in a hot, wet or very wet surroundings or in the vicinity of combustible material.
- The mains socket must be easily accessible, enabling easy removal of the supply cable if necessary.
- Temperature range: 0 to +40 °C
- Humidity (no condensation): 5–75 %

Note: During initial use, slight odours may arise in the short-term.



4. Commissioning

4.1 Switching the appliance on

- Ensure that the heating level switch **8** is set to "0" and the temperature control **9** points to "1". Then, connect the oil-filled radiator to an earthed socket protected by an FI circuit breaker.
- Then, switch the appliance on by rotating the temperature controller **9** clockwise until it clicks audibly. The red indicator lamp **7** lights up. Move the heat level switch **8** to the desired position (**1**, **2** or **3**). The following applies:

0	Off position	If the heating level switch 8 is in this position, the oil-filled radiator is switched off.
1	Heating level 1:	If the heating level switch 8 is in this position, the oil-filled radiator provides a heat output of 600 W.

2	Heating level 2:	If the heating level switch 8 is in this position, the oil-filled radiator provides a heat output of 900 W.
3	Heating level 3:	If the heating level switch 8 is in this position, the oil-filled radiator provides a heat output of 1500 W.

	"MIN" position temperature controller
	"MAX" position temperature controller

Note: The control lamp **7** only goes out when the the temperature controller **9** has been turned anticlockwise until an audible click is heard.

Note: The oil radiator only heats up when the the temperature controller **9** is turned clockwise until an audible until an audible click is heard.

4.2 Setting the temperature controller

- Start the appliance using the heating level switch to set **8** the desired heat output.
- Rotate the temperature controller **9** clockwise up to the limit stop.

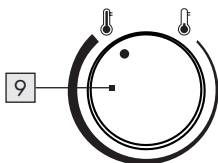

- If the desired temperature has been reached, rotate the temperature controller **9** back so far anticlockwise until you hear a clear click. The control lamp **7** goes off.
- An integrated mechanical thermostat now switches the heating function and control lamp **7** on/off automatically.

4.3 Switching the appliance off

- Set the heating level switch **8** to position "0".
- Set the infinitely variable temperature controller **9** to position "0". The control lamp **7** goes off.

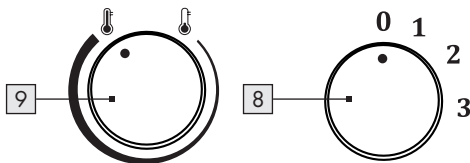

- Remove the mains plug from the mains socket.

⚠ Before covering or putting the appliance away, wait until it has cooled down!

4.4 Frost protection function

You can set the oil-filled radiator so that it goes on automatically and heats when the room temperature reaches approx. 7 °C.

- Then, connect the oil-filled radiator to an earthed socket protected by an FI circuit breaker.
- Then, switch the appliance on by setting the heating level switch **8** to „1“, „2“ or „3“ and the temperature controller **9** to "0".

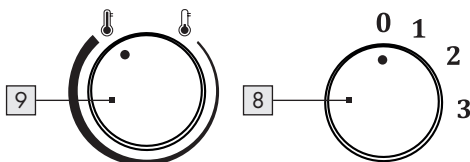

- The oil-filled radiator now switches on when the room temperature is approx. 7 °C. As soon as the room temperature exceeds approx. 7 °C, the oil-filled radiator switches off.

5. Protective devices for the appliance

5.1 Overheating protection

This appliance is equipped with overheating protection. If the appliance becomes too hot, it is automatically switched off.

- To switch the appliance off, set the heating level switch [8] to position "0" and the temperature controller [9] to the position "⏻".
- Remove the mains plug from the mains socket.
- Let the appliance cool down for at least 10 minutes.
- Check the ventilation louvres [2] and outlets and rectify the cause of overheating before recommissioning the appliance.

⚠ ATTENTION! There's normally a reason for overheating! It can mean fire danger!

- Check whether the appliance can give off its heat sufficiently: Is the appliance covered or is it too close to a wall or a further obstacle?
- If possible, rectify the problem or revert to the service hotline (see chapter "Service").
- Even if you cannot find a cause, but overheating protection is triggered again, you must switch the appliance off and revert to the service hotline (see chapter "Service").

5.2 Tip-over protection

This appliance is equipped with overturning protection. If the appliance is accidentally knocked over or subjected to significant inclination during operation, it is automatically switched off. The appliance works exclusively in an upright position.

6. Maintenance, cleaning and storage

- Always unplug the mains cable when the appliance is not in use, prior to each cleaning or in case of operational faults!
- Only clean the appliance when switched off and cold.
- Ensure when cleaning that no moisture ingresses into the appliance in order to avoid irreparable damages to the appliance.
- Clean the casing with a slightly damp cloth and a mild flushing fluid. Do not use aggressive and/or abrasive cleaning agents under any circumstances whatsoever.
- Remove dust deposits on the protective mesh and on the ventilation louvres with a vacuum cleaner.
- Wind the supply cable tightly and clockwise around the cable clamp [6]. Then, place the mains plug in the cable clamp recesses [6].
- Store the appliance in a clean and dry surroundings.

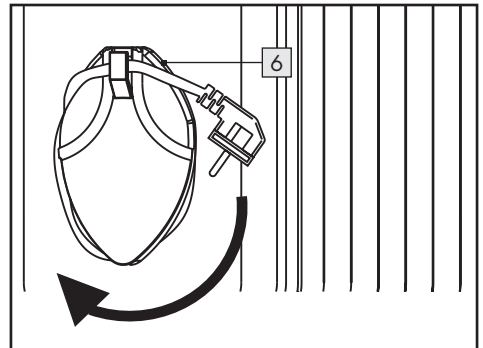

7. Disposal



The packaging is made of environmental-ly friendly materials that you can dispose of at your local recycling centres.



The Triman logo is valid in France only.



This product is subject to the European Directive 2012/19/EU. Do not dispose of the product in household waste, but via municipal collection points for material recycling! Further information on how to dispose of the discarded device can be obtained from your local authority or city council.

If scrapping the appliance, observe the valid regulations for oil disposal.



Points de collecte sur www.quefairedemesdechets.fr



Observe the labelling of the packaging materials when separating waste; these are marked with abbreviations (a) and numbers (b) with the following meaning: 1-7: Plastics/20-22: Paper and cardboard/80-98: Composites.

8. EU-Conformity



This product fulfils the requirements of the applicable European and national directives.

9. ROWI Germany GmbH Warranty

Dear Customer,

This appliance has a 3-year warranty valid from the date of purchase. If this product has any faults, you, the buyer, have certain statutory rights. Your statutory rights are not restricted in any way by the warranty described below.

Warranty conditions

The validity period of the warranty starts from the date of purchase. Please keep your original receipt in a safe place. This document will be required as proof of purchase.

If any material or production fault occurs within three years of the date of purchase of the product, we will either repair or replace the product for you or refund the purchase price at our discretion. This warranty service is dependent on you presenting the defective appliance and the proof of purchase (receipt) and a short written description of the fault and its time of occurrence.

If the defect is covered by the warranty, your product will either be repaired or replaced by us. The repair or replacement of a product does not signify the beginning of a new warranty period.

Warranty period and statutory claims for defects

The warranty period is not prolonged by repairs effected under the warranty. This also applies to replaced and repaired components. Any damage and defects present at the time of purchase must be reported immediately after unpacking. Repairs carried out after expiry of the warranty period shall be subject to a fee.

Scope of the warranty

This appliance has been manufactured in accordance with strict quality guidelines and inspected meticulously prior to delivery.

The warranty covers material faults or production faults. The warranty does not extend to product parts subject to normal wear and tear or fragile parts such as switches, batteries or those made of glass.

The warranty does not apply if the product has been damaged, improperly used or improperly maintained. The directions in the operating instructions for the product regarding proper use of the product are to be strictly followed. Uses and actions that are discouraged in the operating instructions or which are warned against must be avoided.

This product is intended solely for private use and not for commercial purposes. The warranty shall be deemed void in cases of misuse or improper handling, use of force and modifications/repairs which have not been carried out by one of our authorised Service centres.

Warranty claim procedure

To ensure quick processing of your case, please observe the following instructions:

- Please have the till receipt and the item number (IAN 459229_2401) available as proof of purchase.
- You will find the item number on the type plate on the product, on the front page of the instructions (bottom left), or as a sticker on the rear or bottom of the appliance.
- If functional or other defects occur, please contact the service department listed either by **telephone** or by **e-mail**.
- You can return a defective product to us free of charge to the service address that will be provided to you. Ensure that you enclose the proof of purchase (till receipt) and information about what the defect is and when it occurred.



At www.lidl-service.com you can download this manual as well as many other manuals, product videos and installation software. This QR code will take you directly to the Lidl service page (www.lidl-service.com) and allow you to open your operating instructions simply by entering the article number (IAN 459229_2401).

10. Service

If any problems occur during use of your ROWI Germany product, please proceed as follows:

Contact us

You can contact the service team of ROWI Germany at:

ROWI Germany GmbH

Werner-von-Siemens-Str. 27

76694 Forst

GERMANY

Lidl-services@rowi-group.com

Service-Hotline: +800 7694 7694

(free call from a German landline)

IAN 459229_2401

Most problems can be resolved with the skilled technical support of our Service Team.

1. Einleitung	18
1.1 Bestimmungsgemäße Verwendung	18
1.2 Lieferumfang	18
1.3 Ausstattung	18
1.4 Technische Daten	18
2. Sicherheitshinweise für Raumheizgeräte	20
2.1 Allgemeine Sicherheitshinweise	21
2.2 Ergänzende Sicherheitshinweise	22
3. Vor der Inbetriebnahme	24
3.1 Laufrollen montieren	24
3.2 Gerät aufstellen	24
4. Inbetriebnahme	24
4.1 Gerät einschalten	24
4.2 Temperaturregler einstellen	25
4.3 Gerät ausschalten	25
4.4 Frostwächterfunktion	25
5. Schutzeinrichtungen des Geräts	26
5.1 Überhitzungsschutz	26
5.2 Umkippschutz	26
6. Wartung, Reinigung und Lagerung	26
7. Entsorgung	26
8. EU-Konformität	27
9. Garantie der ROWI Germany GmbH	27
10. Service	29

ÖLRADIATOR SOR 1500 G4

1. Einleitung

Herzlichen Glückwunsch zum Kauf Ihres neuen Gerätes. Sie haben sich damit für ein hochwertiges Produkt entschieden. Die Bedienungsanleitung ist Teil dieses Produkts. Sie enthält wichtige Hinweise für Sicherheit, Gebrauch und Entsorgung. Machen Sie sich vor der Benutzung des Produkts mit allen Bedien- und Sicherheitshinweisen vertraut. Benutzen Sie das Produkt nur wie beschrieben und für die angegebenen Einsatzbereiche. Händigen Sie alle Unterlagen bei Weitergabe des Produkts an Dritte mit aus.

1.1 Bestimmungsgemäße Verwendung

Dieses Gerät ist nur zum Beheizen, während der Übergangszeit, von geschlossenen und trockenen Räumen bestimmt. Es kann als Zusatzheizung oder vorübergehende Heizmöglichkeit in gut isolierten kleinen Räumen verwendet werden. Das Gerät ist ausschließlich als Standgerät zu verwenden. Das Gerät ist nicht zur Verwendung in Räumen vorgesehen, in denen besondere Bedingungen vorherrschen, wie z. B. korrosive oder explosionsfähige Atmosphäre (Staub, Dampf oder Gas). Verwenden Sie das Gerät nicht im Freien. Verwenden Sie das Gerät nur mit montierten Laufrollen. Jede andere Verwendung oder Veränderung des Gerätes gilt als nicht bestimmungsgemäß und birgt erhebliche Unfallgefahren. Für aus bestimmungswidriger Verwendung entstandene Schäden übernehmen wir keine Haftung. Das Gerät ist nur für den privaten und nicht für den gewerblichen Einsatz bestimmt.

1.2 Lieferumfang

- 1 Ölradiator SOR 1500 G4
- 4 Laufrollen mit Hutmutter
- 1 Halteplatte (vorne)
- 1 Halteplatte (hinten)
- 2 Haltebügel mit Flügelmutter
- 1 Bedienungsanleitung

1.3 Ausstattung

- 1 Heizrippe
- 2 Lüftungsschlitze
- 3 Halteplatte (hinten)
- 4 Halteplatte (vorne)
- 5 Laufrollen mit vormontierten Hutmuttern
- 6 Kabelhalterung
- 7 Kontrolllampe
- 8 Heizstufenschalter
- 9 Temperaturregler (Thermostat)
- 10 Griffmulde
- 11 Haltebügel
- 12 Flügelmutter

1.4 Technische Daten

Eingangsspannung:	220-240 V~
Netzfrequenz:	50 Hz
Bemessungsaufnahme:	1500 W
Heizstufe 1:	600 W
Heizstufe 2:	900 W
Heizstufe 3:	1500 W
Schutzklasse:	I
Netzkabellänge:	1,8 m

Erforderliche Angaben zu elektrischen Einzelraumheizgeräten

Modellkennung: SOR 1500 G4

Angabe	Symbol	Wert	Einheit
Wärmeleistung			
Nennwärmeleistung	P_{nom}	1,5	kW
Mindestwärmeleistung (Richtwert)	P_{min}	0,6	kW
Maximale kontinuierliche Wärmeleistung	$P_{max,c}$	1,5	kW
Hilfsstromverbrauch			
Bei Nennwärmeleistung	el_{max}	0,000	kW
Bei Mindestwärmeleistung	el_{min}	0,000	kW
Im Bereitschaftszustand	el_{SB}	N/A	kW
Angabe			Einheit

Nur bei elektrischen Speicher-Einzelraumheizgeräten: Art der Regelung der Wärmezufuhr (bitte eine Möglichkeit auswählen)

manuelle Regelung der Wärmezufuhr mit integriertem Thermostat	[nein]
manuelle Regelung der Wärmezufuhr mit Rückmeldung der Raum- und/oder Außentemperatur	[nein]
elektronische Regelung der Wärmezufuhr mit Rückmeldung der Raum- und/oder Außentemperatur	[nein]
Wärmeabgabe mit Gebläseunterstützung	[nein]

Art der Wärmeleistung/Raumtemperaturkontrolle (bitte eine Möglichkeit auswählen)

einstufige Wärmeleistung, keine Raumtemperaturkontrolle	[nein]
zwei oder mehr manuell einstellbare Stufen, keine Raumtemperaturkontrolle	[nein]
Raumtemperaturkontrolle mit mechanischem Thermostat	[ja]
mit elektronischer Raumtemperaturkontrolle	[nein]
elektronische Raumtemperaturkontrolle und Tageszeitregelung	[nein]
elektronische Raumtemperaturkontrolle und Wochentagsregelung	[nein]
Sonstige Regelungsoptionen (Mehrfachnennungen möglich)	
Raumtemperaturkontrolle mit Präsenzerkennung	[nein]
Raumtemperaturkontrolle mit Erkennung offener Fenster	[nein]
mit Fernbedienungsoption	[nein]
mit adaptiver Regelung des Heizbeginns	[nein]
mit Betriebszeitbegrenzung	[nein]
mit Schwarzkugelsensor	[nein]

ROWI Germany GmbH
 Werner-von-Siemens-Str. 27
 76694 Forst
 DEUTSCHLAND

2. Sicherheitshinweise für Raumheizgeräte



Lesen Sie alle Sicherheitshinweise und Anweisungen.



Versäumnisse bei der Einhaltung der Sicherheitshinweise und Anweisungen können schwere Verletzungen und/oder Sachschäden verursachen.

Bewahren Sie alle Sicherheitshinweise und Anweisungen für die Zukunft auf!



WARNUNG! Überhitzungsgefahr!

Um eine Überhitzung des Heizgeräts zu vermeiden, darf das Heizgerät nicht abgedeckt werden.

- Das Heizgerät darf nicht unmittelbar unterhalb einer Wandsteckdose aufgestellt werden.
- Dieses Heizgerät nicht in unmittelbarer Nähe einer Badewanne, einer Dusche oder eines Schwimbeckens benutzen.
- Dieses Heizgerät ist mit einer bestimmten Menge speziellen Öls gefüllt. Reparaturen, die das Öffnen des Ölbehälters erfordern, sind nur vom Hersteller oder dessen Kundendienstpartner auszuführen, an die man sich wenden sollte, wenn eine Ölundichtigkeit auftritt.
- Richtlinien hinsichtlich der Entsorgung des Öls bei Verschrottung des Gerätes sind zu befolgen.
- Wenn die Netzanschlussleitung dieses Gerätes beschädigt wird, muss sie durch den Hersteller oder seinen Kundendienst oder eine ähnlich qualifizierte Person ersetzt werden, um Gefährdungen zu vermeiden.
- **VORSICHT:** Um eine Gefährdung durch ein unbeabsichtigtes Rücksetzen des Schutztemperaturbegrenzers zu vermeiden, darf das Gerät nicht über eine externe Schaltvorrichtung wie beispielsweise eine Zeitschaltuhr versorgt werden oder mit einem Stromkreis verbunden sein, der regelmäßig durch eine Einrichtung ein- und ausgeschaltet wird.

2.1 Allgemeine Sicherheitshinweise



WARNUNG:

Um die Brandgefahr zu verringern, halten Sie Textilien, Vorhänge und andere brennbare Materialien mindestens 1 m vom Heizkörper entfernt.

- **WARNUNG:** Das Heizgerät darf nicht in kleinen Räumen benutzt werden, die von Personen bewohnt werden, die nicht selbstständig den Raum verlassen können, es sei denn, eine ständige Überwachung ist gewährleistet.
- Dieses Gerät kann von Kindern ab 8 Jahren und darüber sowie von Personen mit verringerten physischen, sensorischen oder mentalen Fähigkeiten oder Mangel an Erfahrung und Wissen benutzt werden, wenn sie beaufsichtigt oder bezüglich des sicheren Gebrauchs des Gerätes unterwiesen wurden und die daraus resultierenden Gefahren verstehen.
- Kinder dürfen nicht mit dem Gerät spielen.
- Reinigung und Benutzerwartung dürfen nicht von Kindern ohne Beaufsichtigung durchgeführt werden.
- Kinder jünger als 3 Jahre sind fernzuhalten, es sei denn, sie werden ständig überwacht.
- Kinder ab 3 Jahren und jünger als 8 Jahre dürfen das Gerät nur ein- und ausschalten, wenn sie beaufsichtigt werden oder bezüglich des sicheren Gebrauchs des Gerätes unterwiesen wurden und die daraus resultierenden Gefahren verstanden haben, vorausgesetzt, dass das Gerät in seiner normalen Gebrauchslage platziert oder installiert ist.
- Kinder ab 3 Jahren und jünger als 8 Jahre dürfen nicht den Stecker in die Steckdose stecken, das Gerät nicht regulieren, das Gerät nicht reinigen und/oder nicht die Wartung durch den Benutzer durchführen.
- Es sind keine Maßnahmen seitens der Anwender erforderlich, um das Produkt auf 220 oder 240 V einzustellen. Das Produkt stellt sich automatisch auf die richtige Spannung ein.



Warnung vor heißen Oberflächen!



VORSICHT: Einige Teile des Produktes können sehr heiß werden und Verbrennungen verursachen. Besondere Vorsicht ist geboten, wenn Kinder und schutzbedürftige Personen anwesend sind.

2.2 Ergänzende Sicherheitshinweise



Lebensgefahr durch elektrischen Strom!

Beim Kontakt mit unter Spannung stehenden Leitungen oder Bauteilen besteht Lebensgefahr!



Das Gerät ist nur für den Betrieb im Innenbereich geeignet!

- Bevor Sie das Gerät anschließen, vergleichen Sie die Anschlussdaten auf dem Typenschild (Spannung und Frequenz) mit den Daten Ihres Elektronetzes. Achten Sie darauf, dass die Daten übereinstimmen, damit keine Schäden am Gerät auftreten.
- Nehmen Sie ein heruntergefallenes Gerät nicht in Betrieb.
- Verwenden Sie das Produkt nicht, wenn Sie sichtbare Beschädigungen feststellen.
- Das Heizgerät muss auf einem festen, flachen und waagerechten Boden aufgestellt werden.
- Öffnen Sie niemals das Gehäuse des Gerätes. Werden spannungsführende Anschlüsse berührt und/oder der elektrische und mechanische Aufbau verändert, besteht Stromschlaggefahr!
- Vergewissern Sie sich, dass die Netzanschlussleitung nicht über heiße Flächen und/oder scharfe Kanten verlegt wird.
- Achten Sie darauf, dass die Netzanschlussleitung nicht geknickt oder eingeklemmt ist.

- Lassen Sie Reparaturen am Gerät nur von autorisierten Fachbetrieben oder dem Kundenservice durchführen. Durch unsachgemäße Reparaturen können erhebliche Gefahren für den Benutzer entstehen. Zudem erlischt der Garantieanspruch.
- Schützen Sie das Gerät vor Feuchtigkeit und dem Eindringen von Flüssigkeiten.
- Ziehen Sie die Netzanschlussleitung nur am Netzstecker aus der Steckdose.
- Betreiben Sie das Gerät nicht in der Nähe von offenen Flammen.
- Betreiben Sie das Gerät nur mit vollständig ausgerollter Netzanschlussleitung. Wickeln Sie die Netzanschlussleitung niemals um das Gerät. Achten Sie darauf, dass die Netzanschlussleitung nicht in Berührung mit heißen Oberflächen gerät. Verlegen Sie die Netzanschlussleitung so, dass man nicht über die Netzanschlussleitung stolpern kann.

3. Vor der Inbetriebnahme

- Entfernen Sie sämtliches Verpackungsmaterial und alle Transportsicherungen vom Gerät.
- Wickeln Sie die Netzanschlussleitung vollständig von der Kabelhalterung **6** ab.

3.1 Laufrollen montieren

- Stellen Sie den Ölradiator mit der Unterseite nach oben auf einen sauberen, kratzfesten Untergrund.

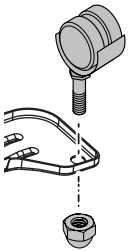

- Befestigen Sie jeweils 2 Laufrollen **5** an den äußeren Aussparungen der Halteplatten **3** und **4**. Verwenden Sie hierzu die vormontierten Hutmuttern.
- Schrauben Sie nun die Flügelmutter **12** von den Haltebügeln **11** ab.
- Positionieren Sie nun einen Haltebügel **11** an der Heizrippe (siehe Abbildung Nr. I).

Hinweis: Beachten Sie hierbei, dass die vordere Halteplatte **4** zwischen der 1. und 2. Rippe angebracht werden muss und die hintere Halteplatte **3** zwischen den letzten beiden Heizrippen. Nur so kann ein korrekter Stand garantiert werden.

- Schieben Sie nun den Haltebügel **11** mit der gewindelosen Seite in eine der beiden inneren Aussparungen der Halteplatten **3** / **4** mit Laufrollen **5** (siehe Abbildung Nr. II).
- Das Gewindestück des Haltebügels **11** muss zum Schluss durch die freie Aussparung an der Halteplatte **3** / **4** ragen (siehe Abbildung Nr. III).
- Schrauben Sie nun die Flügelmutter **12** abschließend wieder am Haltebügel **11** fest (siehe Abbildung Nr. IV).
- Wiederholen Sie den gesamten Vorgang vom Kapitel für die zweite Halteplatte **3** / **4** mit Laufrollen **5**.

ACHTUNG: Betreiben Sie das Gerät nur mit montierten Laufrollen **5** und Halteplatten **3** / **4**.

3.2 Gerät aufstellen

Für einen sicheren und fehlerfreien Betrieb des Gerätes muss der Aufstellort folgende Voraussetzungen erfüllen:

- Der Boden muss fest, flach und waagrecht sein.
- Es sind vom Gehäuse Mindestabstände von 1 m seitlich, 1 m nach oben, 1 m nach hinten und 1 m nach vorne einzuhalten.
- Stellen Sie das Gerät nicht in einer heißen, nassen oder sehr feuchten Umgebung oder in der Nähe von brennbarem Material auf.
- Die Steckdose muss leicht zugänglich sein, so dass die Netzanschlussleitung notfalls leicht abgezogen werden kann.
- Temperaturbereich: 0 bis +40 °C
- Luftfeuchtigkeit (keine Kondensation): 5 - 75 %

Hinweis: Beim Erstgebrauch kann es kurzzeitig zu leichter Geruchsbildung kommen.



4. Inbetriebnahme

4.1 Gerät einschalten

- Vergewissern Sie sich, dass der Heizstufenschalter **8** auf "0" steht und der Temperaturregler **9** auf "⬆️" zeigt. Schließen Sie dann den Ölradiator an eine geerdete, durch einen FI-Schutzschalter abgesicherte Steckdose an.
- Schalten Sie nun das Gerät ein, indem Sie den Temperaturregler **9** im Uhrzeigersinn bis zu einem hörbaren Klicken drehen. Die rote Kontrolllampe **7** leuchtet auf. Bringen Sie den Heizstufenschalter **8** auf die gewünschte Position (**1**, **2** oder **3**). Dabei gilt:

0	Aus-Position	Befindet sich der Heizstufenschalter 8 in dieser Position, ist der Ölradiator ausgeschaltet.
1	Heizstufe 1	Befindet sich der Heizstufenschalter 8 in dieser Position, bringt der Ölradiator eine Heizleistung von 600 W.

2	Heizstufe 2	Befindet sich der Heizstufenschalter 8 in dieser Position, bringt der Ölradiator eine Heizleistung von 900 W.
3	Heizstufe 3	Befindet sich der Heizstufenschalter 8 in dieser Position, bringt der Ölradiator eine Heizleistung von 1500 W.

	"MIN" Position Temperaturregler
	"MAX" Position Temperaturregler

Hinweis: Die Kontrolllampe **7** erlischt erst, wenn der Temperaturregler **9** gegen den Uhrzeigersinn bis zu einem hörbaren Klicken gedreht wurde.

Hinweis: Der Ölradiator heizt erst, wenn der Temperaturregler **9** im Uhrzeigersinn bis zu einem hörbaren Klicken gedreht wurde.

4.2 Temperaturregler einstellen

- Starten Sie das Gerät, indem Sie mit Hilfe des Heizstufenschalters **8** die gewünschte Heizleistung einstellen.
- Drehen Sie den Temperaturregler **9** im Uhrzeigersinn bis zum Anschlag.

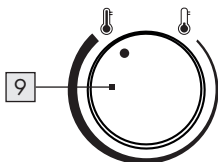

- Wurde die gewünschte Temperatur erreicht, drehen Sie den Temperaturregler **9** so weit gegen den Uhrzeigersinn zurück, bis Sie ein deutliches Klicken hören. Die Kontrolllampe **7** erlischt.
- Ein integrierter mechanischer Thermostat schaltet die Heizfunktion und die Kontrolllampe **7** nun automatisch ein/aus.

4.3 Gerät ausschalten

- Stellen Sie den Heizstufenschalter **8** auf die Position "0".
- Stellen Sie den stufenlosen Temperaturregler **9** auf die Position "0". Die Kontrolllampe **7** geht aus.

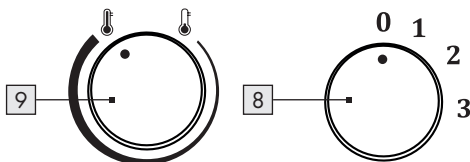

- Ziehen Sie den Netzstecker aus der Steckdose.

⚠ Warten Sie, bis das Gerät abgekühlt ist, bevor Sie es abdecken oder wegstellen.

4.4 Frostwächterfunktion

Sie können den Ölradiator so einstellen, dass dieser automatisch anspringt und heizt, wenn die Raumtemperatur ca. 7 °C beträgt:

- Schließen Sie den Ölradiator an eine geerdete, durch einen FI-Schutzschalter abgesicherte Steckdose an.
- Schalten Sie das Gerät ein, indem Sie den Heizstufenschalter **8** auf „1“, „2“ oder „3“ stellen und den Temperaturregler **9** auf "0".

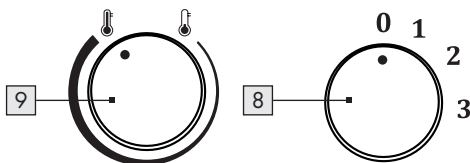

- Der Ölradiator schaltet sich nun ein, wenn die Raumtemperatur ca. 7 °C beträgt. Sobald die Raumtemperatur oberhalb von ca. 7 °C liegt, schaltet sich der Ölradiator automatisch wieder ab.

5. Schutzeinrichtungen des Geräts

5.1 Überhitzungsschutz

Dieses Gerät ist mit einem Überhitzungsschutz ausgestattet. Wenn das Gerät zu heiß wird, schaltet sich das Gerät automatisch aus.

- Schalten Sie das Gerät ab, indem Sie den Heizstufenschalter [8] auf die Position "0" stellen und den Temperaturregler [9] auf die Position "⌚".
- Ziehen Sie den Netzstecker aus der Steckdose.
- Lassen Sie das Gerät mindestens 10 Minuten abkühlen.
- Überprüfen Sie die Lüftungsschlitze [2] und beseitigen Sie die Ursache der Überhitzung, bevor Sie das Gerät erneut in Betrieb nehmen.

⚠ ACHTUNG! Überhitzung hat in der Regel einen Grund! Sie kann Brandgefahr bedeuten!

- Kontrollieren Sie, ob das Gerät seine Wärme ausreichend abgeben kann: Ist das Gerät abgedeckt oder steht es zu dicht an einer Wand oder einem anderen Hindernis?
- Beseitigen Sie, wenn möglich, das Problem oder wenden Sie sich an die Service-Hotline (siehe Kapitel „Service“).
- Auch wenn Sie keine Ursache finden können, aber der Überhitzungsschutz ein weiteres Mal auslöst, müssen Sie das Gerät ausschalten und sich an die Service-Hotline (siehe Kapitel „Service“) wenden.

5.2 Umkippschutz

Dieses Gerät ist mit einem Umkippschutz ausgestattet. Wird das Gerät während des Betriebes versehentlich umgestoßen oder einer starken Neigung ausgesetzt, schaltet das Gerät automatisch aus. Das Gerät funktioniert ausschließlich in aufrechter Position.

6. Wartung, Reinigung und Lagerung

- Ziehen Sie immer den Netzstecker, wenn das Gerät nicht in Gebrauch ist und vor jeder Reinigung oder bei Betriebsstörungen!
- Reinigen Sie das Gerät ausschließlich im ausgeschalteten und kalten Zustand.
- Stellen Sie sicher, dass bei der Reinigung keine Feuchtigkeit in das Gerät eindringt, um eine irreparable Beschädigung des Gerätes zu vermeiden.
- Reinigen Sie das Gehäuse ausschließlich mit einem leicht feuchten Tuch und einem milden Spülmittel. Verwenden Sie auf keinen Fall scharfe und/oder kratzende Reinigungsmittel.
- Entfernen Sie Staubablagerungen an den Lüftungsschlitzen mit einem Staubsauger.
- Wickeln Sie die Netzanschlussleitung stramm und im Uhrzeigersinn auf die Kabelhalterung [6]. Stecken Sie anschließend den Netzstecker in die Aussparungen der Kabelhalterung [6].
- Bewahren Sie das Gerät in einer sauberen und trockenen Umgebung auf.

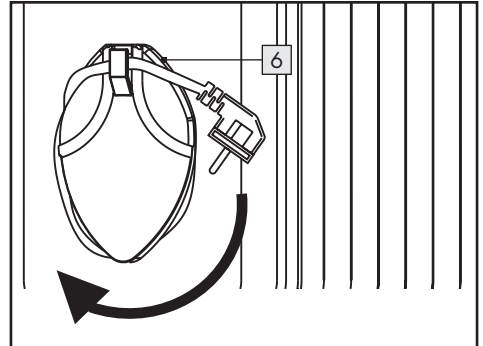

7. Entsorgung



Die Verpackung besteht aus umweltfreundlichen Materialien, die Sie über die örtlichen Recyclingstellen entsorgen können.





Das Triman-Logo gilt nur für Frankreich.



Die durchgestrichene Mülltonne weist darauf hin, dass das Gerät am Ende seiner Lebensdauer getrennt vom unsortierten Siedlungsabfall zu erfassen ist.

Dieses Produkt unterliegt der europäischen Richtlinie 2012/19/EU. Entsorgen Sie das Produkt nicht im Hausmüll, sondern über kommunale Sammelstellen zur stofflichen Verwertung! Sie sind **verpflichtet**, Altgeräte einer vom unsortierten Siedlungsabfall getrennten Erfassung zuzuführen.

Möglichkeiten zur **kostenlosen** Entsorgung bzw. Rückgabe des ausgedienten Gerätes erfahren Sie bei Ihrer Gemeinde- oder Stadtverwaltung, im Internet sowie im Laden selbst, wo Sie dieses Gerät erworben haben. Unabhängig vom Kauf eines Neugerätes, ist LIDL zur **unentgeltlichen** Rücknahme von bis zu drei Altgeräten verpflichtet, die in keiner Abmessung größer als 25 cm sind.

Achten Sie darauf, dass Sie für die Löschung sämtlicher personenbezogener Daten von Ihrem Altgerät selbst verantwortlich sind.

Bei Verschrottung des Gerätes, beachten Sie die geltenden Vorschriften für die Ölentorgung.



Points de collecte sur www.quefairedemesdechets.fr



Beachten Sie die Kennzeichnung der Verpackungsmaterialien bei der Abfalltrennung, diese sind gekennzeichnet mit Abkürzungen (a) und Nummern (b) mit folgender Bedeutung: 1-7: Kunststoffe/ 20-22: Papier und Pappe/80-98: Verbundstoffe.

8. EU-Konformität



Dieses Produkt erfüllt die Anforderungen der geltenden europäischen und nationalen Richtlinien.

9. Garantie der ROWI Germany GmbH

Sehr geehrte Kundin, sehr geehrter Kunde, Sie erhalten auf dieses Gerät 3 Jahre Garantie ab Kaufdatum. Im Falle von Mängeln dieses Produkts stehen Ihnen gegen den Verkäufer des Produkts gesetzliche Rechte zu. Diese gesetzlichen Rechte werden durch unsere im Folgenden dargestellte Garantie nicht eingeschränkt.

Garantiebedingungen

Die Garantiefrist beginnt mit dem Kaufdatum. Bitte bewahren Sie den Original-Kassenbon gut auf. Dieser wird als Nachweis für den Kauf benötigt.

Tritt innerhalb von drei Jahren ab dem Kaufdatum dieses Produkts ein Material- oder Fabrikationsfehler auf, wird das Produkt von uns - nach unserer Wahl - für Sie kostenlos repariert, ersetzt oder der Kaufpreis erstattet. Diese Garantieleistung setzt voraus, dass innerhalb der Drei-Jahres-Frist das defekte Gerät und der Kaufbeleg (Kassenbon) vorgelegt und schriftlich kurz beschrieben wird, worin der Mangel besteht und wann er aufgetreten ist.

Wenn der Defekt von unserer Garantie gedeckt ist, erhalten Sie das reparierte oder ein neues Produkt zurück. Mit Reparatur oder Austausch des Produkts beginnt kein neuer Garantiezeitraum.

Garantiezeit und gesetzliche Mängelansprüche

Die Garantiezeit wird durch die Gewährleistung nicht verlängert. Dies gilt auch für ersetzte und reparierte Teile. Eventuell schon beim Kauf vorhandene Schäden und Mängel müssen sofort nach dem Auspacken gemeldet werden. Nach Ablauf der Garantiezeit anfallende Reparaturen sind kostenpflichtig.

Garantieumfang

Das Gerät wurde nach strengen Qualitätsrichtlinien sorgfältig produziert und vor Anlieferung gewissenhaft geprüft.

Die Garantieleistung gilt für Material- oder Fabrikationsfehler. Diese Garantie erstreckt sich nicht auf Produktteile, die normaler Abnutzung ausgesetzt sind und daher als Verschleißteile angesehen werden können oder für Beschädigungen an zerbrechlichen Teilen, z. B. Schalter, Akkus oder die aus Glas gefertigt sind.

Diese Garantie verfällt, wenn das Produkt beschädigt, nicht sachgemäß benutzt oder gewartet wurde. Für eine sachgemäße Benutzung des Produkts sind alle in der Bedienungsanleitung aufgeführten Anweisungen genau einzuhalten. Verwendungszwecke und Handlungen, von denen in der Bedienungsanleitung abgeraten oder vor denen gewarnt wird, sind unbedingt zu vermeiden.

Das Produkt ist lediglich für den privaten und nicht für den gewerblichen Gebrauch bestimmt. Bei missbräuchlicher und unsachgemäßer Behandlung, Gewaltanwendung und bei Eingriffen, die nicht von unserer autorisierten Service-Niederlassung vorgenommen wurden, erlischt die Garantie.

Abwicklung im Garantiefall

Um eine schnelle Bearbeitung Ihres Anliegens zu gewährleisten, folgen Sie bitte den folgenden Hinweisen:

- Bitte halten Sie für alle Anfragen den Kassenbonno und die Artikelnummer (IAN 459229_2401) als Nachweis für den Kauf bereit.
- Die Artikelnummer entnehmen Sie bitte dem Typenschild am Produkt, dem Titelblatt Ihrer Anleitung (unten links) oder dem Aufkleber auf der Rück- oder Unterseite des Produktes.
- Sollten Funktionsfehler oder sonstige Mängel auftreten, kontaktieren Sie zunächst die nachfolgend benannte Serviceabteilung **telefonisch** oder per **E-Mail**.
- Ein als defekt erfasstes Produkt können Sie dann unter Beifügung des Kaufbelegs (Kassenbonno) und der Angabe, worin der Mangel besteht und wann er aufgetreten ist, für Sie portofrei an die Ihnen mitgeteilte Service-Anschrift übersenden.



Auf www.lidl-service.com können Sie diese und viele weitere Handbücher, Produktvideos und Installationssoftware herunterladen. Mit diesem QR-Code gelangen Sie direkt auf die Lidl-Service-Seite (www.lidl-service.com) und können mittels der Eingabe der Artikelnummer (IAN 459229_2401) Ihre Bedienungsanleitung öffnen.

10. Service

Sollten beim Betrieb Ihres ROWI Germany-Produktes Probleme auftreten, gehen Sie bitte wie folgt vor:

Kontaktaufnahme

Das ROWI Germany Service-Team erreichen Sie unter:

ROWI Germany GmbH
Werner-von-Siemens-Str. 27
76694 Forst
DEUTSCHLAND
Lidl-services@rowi-group.com
Service-Hotline: +800 7694 7694
(kostenlos aus dem Festnetz)

IAN 459229_2401

Die meisten Probleme können bereits im Rahmen der kompetenten, technischen Beratung unseres Service-Teams behoben werden.

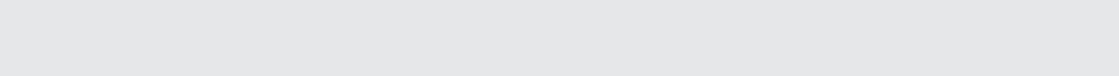

1. Introduction	32
1.1 Utilisation conforme	32
1.2 Contenu d'emballage	32
1.3 Équipement	32
1.4 Données techniques	32
2. Consignes de sécurité pour les appareils de chauffage	34
2.1 Consignes de sécurité générales	35
2.2 Consignes de sécurité complémentaires	36
3. Avant la mise en service	38
3.1 Installation des roulettes	38
3.2 Installation de l'appareil	38
4. Mise en service	38
4.1 Mise en marche de l'appareil	38
4.2 Réglage du régulateur de température	39
4.3 Mise à l'arrêt de l'appareil	39
4.4 Protection anti-gel	39
5. Dispositifs de protection de l'appareil	40
5.1 Protection anti-surchauffe	40
5.2 Protection contre le basculement	40
6. Maintenance, nettoyage et entreposage	40
7. Mise au rebut	41
8. Conformité UE	41
9. Garantie de ROWI Germany GmbH pour la France	41
10. Garantie de ROWI Germany GmbH pour la Belgique	42
11. Service	43

RADIATEUR À BAIN D'HUILE SOR 1500 G4

1. Introduction

Nous vous félicitons pour l'achat de votre nouvel appareil. Vous avez ainsi choisi un produit de grande qualité. La notice d'utilisation fait partie de ce produit. Elle contient d'importantes remarques en matière de sécurité, d'utilisation et d'élimination. Avant d'utiliser le produit, familiarisez-vous avec toutes les consignes d'utilisation et de sécurité. Utilisez le produit uniquement de la manière décrite et pour les applications indiquées. En cas de remise du produit à des tiers, joignez-y tous les documents afférents.

1.1 Utilisation conforme

Cet appareil est destiné uniquement au chauffage des espaces fermés et secs pendant la période transitoire. Il peut être utilisé en tant que chauffage d'appoint ou provisoire dans de petits espaces bien isolés. L'appareil doit être utilisé exclusivement comme appareil sur pied. L'appareil n'est pas prévu pour être utilisé dans des locaux où des conditions particulières prédominent, telles qu'une atmosphère corrosive ou explosible (poussière, vapeurs ou gaz). N'utilisez pas l'appareil à l'extérieur. N'utilisez l'appareil que lorsque les roulettes sont montées. Toute autre utilisation ou modification de l'appareil est considérée comme non conforme et recèle des risques d'accident considérables. Nous déclinons toute responsabilité pour les dommages résultant d'une utilisation non conforme. L'appareil est destiné uniquement à l'usage privé et non pas commercial.

1.2 Contenu d'emballage

- 1 Radiateur à bain d'huile SOR 1500 G4
- 4 Roulettes avec écrou borgne
- 1 Plaque de maintien (avant)
- 1 Plaque de maintien (arrière)
- 2 Étriers avec écrou papillon
- 1 Notice d'utilisation

1.3 Équipement

- 1 Ailette de chauffage
- 2 Fentes d'aération
- 3 Plaque de maintien (arrière)
- 4 Plaque de maintien (avant)
- 5 Galets avec écrous borgnes prémontés
- 6 Support de câble
- 7 Lampe témoin
- 8 Sélecteur de niveau de chauffage
- 9 Régulateur de température (thermostat)
- 10 Poignée encastrée
- 11 Etrier de maintien
- 12 Écrou à oreilles

1.4 Données techniques

Tension d'entrée :	220-240 V~
Fréquence du réseau :	50 Hz
Puissance nominale :	1500 W
Niveau de chauffage 1 :	600 W
Niveau de chauffage 2 :	900 W
Niveau de chauffage 3 :	1500 W
Classe de protection :	I
Longueur du cordon d'alimentation :	1,8 m

Exigences d'informations applicables aux dispositifs de chauffage décentralisés électriques

Référence(s) du modèle : SOR 1500 G4

Caractéristique	Symbole	Valeur	Unité
-----------------	---------	--------	-------

Puissance thermique

Puissance thermique nominale	P_{nom}	1,5	kW
------------------------------	-----------	-----	----

Puissance thermique minimale (indicative)	P_{min}	0,6	kW
---	-----------	-----	----

Puissance thermique maximale continue	$P_{max,c}$	1,5	kW
---------------------------------------	-------------	-----	----

Consommation d'électricité auxiliaire

À la puissance thermique nominale	e_{max}	0,000	kW
-----------------------------------	-----------	-------	----

À la puissance thermique minimale	e_{min}	0,000	kW
-----------------------------------	-----------	-------	----

En mode veille	e_{SB}	N/A	kW
----------------	----------	-----	----

Caractéristique	Unité
-----------------	-------

Type d'apport de chaleur, pour les dispositifs de chauffage décentralisés électriques à accumulation uniquement (sélectionner un seul type)

contrôle thermique manuel de la charge avec thermostat intégré	[non]
--	-------

contrôle thermique manuel de la charge avec réception d'informations sur la température de la pièce et/ou extérieure	[non]
--	-------

contrôle thermique électronique de la charge avec réception d'informations sur la température de la pièce et/ou extérieure	[non]
--	-------

puissance thermique réglable par ventilateur	[non]
--	-------

Type de contrôle de la puissance thermique/ de la température de la pièce (sélectionner un seul type)

contrôle de la puissance thermique à un palier, pas de contrôle de la température de la pièce	[non]
---	-------

contrôle à deux ou plusieurs paliers manuels, pas de contrôle de la température de la pièce	[non]
---	-------

contrôle de la température de la pièce avec thermostat mécanique	[oui]
--	-------

contrôle électronique de la température de la pièce	[non]
---	-------

contrôle électronique de la température de la pièce et programmeur journalier	[non]
---	-------

contrôle électronique de la température de la pièce et programmeur hebdomadaire	[non]
---	-------

Autres options de contrôle (sélectionner une ou plusieurs options)

contrôle de la température de la pièce, avec détecteur de présence	[non]
--	-------

contrôle de la température de la pièce, avec détecteur de fenêtre ouverte	[non]
---	-------

option contrôle à distance	[non]
----------------------------	-------

contrôle adaptatif de l'activation	[non]
------------------------------------	-------

limitation de la durée d'activation	[non]
-------------------------------------	-------

capteur à globe noir	[non]
----------------------	-------

ROWI Germany GmbH
Werner-von-Siemens-Str. 27
76694 Forst
ALLEMAGNE

2. Consignes de sécurité pour les appareils de chauffage



Lisez toutes les consignes de sécurité et instructions.



Le non-respect des consignes de sécurité et des instructions peut entraîner de graves blessures et/ou dommages matériels.

Conservez toutes les consignes de sécurité et les instructions pour l'avenir !



AVERTISSEMENT ! Risque de surchauffe !

Ne recouvrez pas l'appareil afin d'éviter la surchauffe de l'appareil de chauffage.

- N'installez pas l'appareil de chauffage juste au-dessous d'une prise murale.
- N'utilisez pas cet appareil de chauffage à proximité immédiate d'une baignoire, d'une douche ou d'une piscine.
- Cet appareil est rempli d'une certaine quantité d'huile spéciale. Les réparations nécessitant l'ouverture du réservoir d'huile ne doivent être effectuées que par le fabricant ou son partenaire de service, qui doit être contacté en cas de fuite d'huile.
- Les directives concernant l'élimination de l'huile lors de la mise au rebut de l'appareil doivent être respectées.
- Si le cordon d'alimentation de cet appareil est endommagé, il doit être remplacé par le fabricant ou son service à la clientèle ou toute autre personne qualifiée afin d'éviter tout danger.
- **PRUDENCE** : Pour éviter une remise involontaire du limiteur de température de protection, l'appareil ne doit pas être alimenté via un dispositif de commutation externe tel qu'une minuterie ni être relié à un circuit électrique activé et désactivé régulièrement par un dispositif.

2.1 Consignes de sécurité générales



AVERTISSEMENT :

Pour réduire le risque d'incendie, écarter les produits textiles, les rideaux et d'autres matériaux combustibles à au moins 1 m du radiateur.

- **AVERTISSEMENT :** L'appareil de chauffage ne doit pas être utilisé dans de petits locaux habités par des personnes incapables de quitter le lieu toutes seules, à moins qu'une surveillance permanente soit garantie.
- Cet appareil peut être utilisé par les enfants à partir de 8 ans ainsi que par les personnes avec des facultés physiques, sensorielles ou mentales réduites ou avec un manque d'expériences et de connaissances s'ils sont surveillés ou s'ils ont été instruits de l'utilisation sûre de l'appareil et s'ils comprennent les dangers en résultant.
- Il est interdit aux enfants de jouer avec l'appareil.
- Il est interdit aux enfants de nettoyer et d'entretenir l'appareil sans surveillance.
- Les enfants de moins de 3 ans doivent être tenus à l'écart, à moins qu'ils soient surveillés en permanence.
- Les enfants âgés entre 3 et 8 ans peuvent allumer et éteindre l'appareil uniquement s'ils sont surveillés ou s'ils ont été instruits de l'utilisation sûre de l'appareil et ont compris les risques qui en découlent, à condition que l'appareil soit posé ou installé dans sa position d'utilisation normale.
- Il est interdit aux enfants âgés entre 3 et 8 ans d'insérer la fiche dans la prise, de régler l'appareil, de le nettoyer et / ou l'entretenir.
- Aucune mesure n'est nécessaire de la part de l'utilisateur pour régler le produit sur 220 ou 240 V. Le produit se règle automatiquement sur la bonne tension.



Avertissement contre des surfaces chaudes !



PRUDENCE : Certaines pièces du produit peuvent devenir très chaudes et causer des brûlures. Une prudence particulière est de mise en présence des enfants et des personnes vulnérables.

2.2 Consignes de sécurité complémentaires



Danger de mort par électrocution !

Il y a danger de mort en cas de contact avec des conduites ou composants sous tension !



L'appareil convient uniquement pour l'usage à l'intérieur !

- Avant de brancher l'appareil, comparez les indications figurant sur la plaque signalétique (tension et fréquence) avec celles de votre réseau électrique. Veillez à ce que les indications concordent pour ne pas endommager l'appareil.
- Ne mettez pas en service un appareil ayant subi une chute.
- Ne pas utiliser en cas de signes visibles d'endommagement sur l'appareil de chauffage.
- L'appareil de chauffage doit être installé sur un sol solide, plat et horizontal.
- N'ouvrez jamais le boîtier de l'appareil. Il existe le risque d'électrocution en cas de contact avec des raccordements sous tension et / ou de modification des structures électrique et mécanique !
- Assurez-vous que le cordon d'alimentation n'est pas posé sur des surfaces chaudes et/ou coupantes.
- Veillez à ce que le cordon d'alimentation ne soit pas plié ni coincé.

- Faites réparer l'appareil uniquement par des entreprises spécialisées autorisées ou le service à la clientèle. Les réparations non conformes recèlent des risques considérables pour l'utilisateur. En outre, vous perdrez le droit à la garantie.
- Protégez l'appareil de l'humidité et de la pénétration des liquides.
- Retirez le cordon d'alimentation de la prise uniquement par la fiche.
- N'utilisez pas l'appareil à proximité du feu nu.
- Utilisez l'appareil uniquement avec le cordon d'alimentation entièrement déroulé. N'enroulez jamais le cordon d'alimentation autour de l'appareil. Veillez à ce que le cordon d'alimentation n'entre pas en contact avec des surfaces chaudes. Posez le cordon d'alimentation de manière à éviter le risque de trébuchement.

3. Avant la mise en service

- Retirez tout le matériel d'emballage et toutes les fixations de transport de l'appareil.
- Déroulez complètement le cordon d'alimentation du porte-câbles [6].

3.1 Installation des roulettes

- Placez le radiateur à bain d'huile avec le côté inférieur vers le haut sur une surface propre et résistante aux rayures.

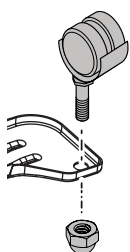

- Fixez respectivement 2 galets de roulement [5] sur les encoches extérieures des plaques de maintien [3] / [4]. Utilisez les écrous borgnes préinstallés à cet effet.
- Dévissez maintenant les écrous à oreilles [12] des étriers de fixation [11].
- Positionnez maintenant un étrier de retenue [11] sur l'ailette chauffante (voir illustration no I)

Remarque : Notez que la plaque de maintien [4] avant doit être placée entre la 1ère et la 2ème nervure et que la plaque de maintien [3] arrière doit être placée entre les deux dernières nervures de chauffage. C'est la seule manière de garantir un positionnement correct.

- Insérez maintenant l'étrier de retenue [11] avec le côté côté non-fileté dans l'un des deux emplacements intérieurs évidements des plaques de maintien [3] / [4] avec galets de roulement [4] (voir figure n° II).
- La pièce fileté de l'étrier de retenue [11] doit être Enfin, elle doit passer par l'évidement libre de la plaque de base plaque de maintien [3] / [4] (voir figure n° III).
- Visser maintenant l'écrou à oreilles [12] à l'étrier de fixation [11] (voir figure n° IV).
- Répétez toute la procédure du Chapitre pour la deuxième plaque de maintien [3] / [4] avec galets de roulement [5].

ATTENTION : Ne faites fonctionner l'appareil qu'avec les roulettes [4] et les plaques de support montées [2].

3.2 Installation de l'appareil

Pour garantir un fonctionnement sûr et correct de l'appareil, le lieu d'installation doit remplir les conditions suivantes :

- Le sol doit être solide, plat et horizontal.
- Les distances minimales de 1 m latéralement, 1 m vers le haut, 1 m vers l'arrière et 1 m vers l'avant doivent être respectées.
- N'installez pas l'appareil dans un environnement chaud, humide ou mouillé ou à proximité de matériau combustible.
- La prise secteur doit être facilement accessible de manière à permettre de retirer facilement le cordon d'alimentation en cas d'urgence.
- Plage de température : De 0 à +40 °C
- Humidité de l'air (pas de condensation) : 5-75 %



Remarque : Il est possible qu'une légère odeur apparaisse lors de la première utilisation.

4. Mise en service

4.1 Mise en marche de l'appareil

- Assurez-vous que le commutateur de niveaux de chauffage [8] est sur "0" et que le régulateur de température [9] est sur "☼". Branchez ensuite le chauffage à bain d'huile à une prise mise à la terre, protégée par un disjoncteur de protection FI.
- Allumez maintenant l'appareil en tournant le bouton de réglage de la température. régulateur de température [9] dans le sens des aiguilles d'une montre jusqu'à ce que un clic audible. Le voyant rouge lampe témoin [7] s'allume. Placez le bouton commutateur de niveau de chauffage [8] sur la position souhaitée (1, 2 ou 3). Les règles suivantes s'appliquent :

0	Position d'arrêt	Si le commutateur de niveaux de chauffage 8 se trouve dans cette position, le chauffage à bain d'huile est éteint.
1	Niveau de chauffage 1	Si le commutateur de niveaux de chauffage 8 se trouve dans cette position, la puissance de chauffage est de 600 W.
2	Niveau de chauffage 2	Si le commutateur de niveaux de chauffage 8 se trouve dans cette position, la puissance de chauffage est de 900 W.
3	Niveau de chauffage 3	Si le commutateur de niveaux de chauffage 8 se trouve dans cette position, la puissance de chauffage est de 1500 W.

	« MIN » Position du régulateur de température
	« MAX » Position du régulateur de température

Remarque : le témoin lumineux **7** ne s'éteint que lorsque le régulateur de température **9** a été tourné dans le sens inverse des aiguilles d'une montre jusqu'à ce qu'un clic se fasse entendre.

Remarque : le radiateur à huile ne chauffe que lorsque le bouton de réglage de la température **9** a été tourné dans le sens des aiguilles d'une montre jusqu'à ce qu'un clic se fasse entendre.

4.2 Réglage du régulateur de température

- Démarrez l'appareil en réglant la puissance de chauffage souhaitée à l'aide du commutateur de niveaux de chauffage **8**.
- Tournez le régulateur de température **9** dans le sens des aiguilles d'une montre jusqu'à la butée.

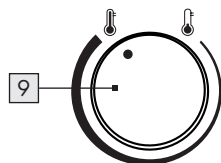

- Si la température souhaitée est atteinte, tournez le régulateur de température **9** aussi longtemps dans le sens contraire des aiguilles d'une montre jusqu'à entendre un clic audible. Le voyant **7** s'éteint.
- Un thermostat mécanique intégré permet désormais d'activer / de désactiver automatiquement la fonction de chauffage et le voyant **7**.

4.3 Mise à l'arrêt de l'appareil

- Mettez le commutateur de niveaux de chauffage **8** en position "0".
- Mettez le régulateur de température graduel **9** en position "0". Le voyant **7** s'éteint.

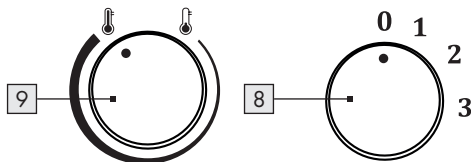

- Retirez la fiche secteur de la prise.

⚠ Attendez que l'appareil refroidisse avant de le recouvrir ou ranger.

4.4 Protection anti-gel

Vous pouvez régler le radiateur à bain d'huile pour qu'il démarre et chauffe automatiquement lorsque la température ambiante est d'environ 7 °C :

- Branchez le chauffage à bain d'huile à une prise mise à la terre, protégée par un disjoncteur de protection FI.

- Mettez l'appareil en marche en réglant le commutateur de niveaux de chauffage [8] sur „1“, „2“ ou „3“ et le régulateur de température [9] sur "☿".

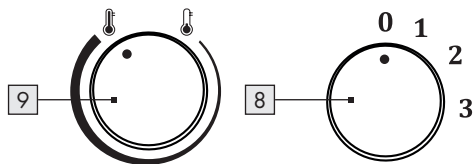

- Le radiateur à bain d'huile se met désormais en marche lorsque la température ambiante est d'environ 7 °C. Dès que la température ambiante est supérieure à environ 7 °C, le radiateur à bain d'huile s'éteint à nouveau automatiquement.

5. Dispositifs de protection de l'appareil

5.1 Protection anti-surchauffe

Cet appareil est équipé d'une protection anti-surchauffe. Lorsque l'appareil devient trop chaud, il s'arrête automatiquement.

- Éteignez l'appareil en mettant le commutateur de niveaux de chauffage [8] sur la position "0" et le régulateur de température [9] sur la position "☿".
- Retirez la fiche secteur de la prise.
- Laissez refroidir l'appareil pendant au moins 10 minutes.
- Contrôlez les aérations [2] et éliminez la cause de la surchauffe avant de remettre l'appareil en service.

⚠ ATTENTION ! En règle générale, la surchauffe a une cause ! Cela peut signifier un risque d'incendie !

- Vérifiez si l'appareil peut diffuser suffisamment sa chaleur : L'appareil est-il recouvert ou se trouve-t-il trop près d'un mur ou d'un autre obstacle ?
- Si possible, résolvez le problème ou contactez l'assistance téléphonique (voir le chapitre « Service »).
- Même si vous n'arrivez pas à trouver la cause de surchauffe, qui se déclenche de nouveau, vous

devez éteindre l'appareil et contacter l'assistance téléphonique (voir le chapitre « Service »).

5.2 Protection contre le basculement

Cet appareil est équipé d'une protection contre le basculement. Si l'appareil est renversé accidentellement ou soumis à une forte inclinaison pendant le fonctionnement, il s'arrête automatiquement. L'appareil fonctionne exclusivement en position verticale.

6. Maintenance, nettoyage et entreposage

- Débranchez toujours la fiche secteur lorsque vous ne l'utilisez pas et avant chaque nettoyage ou en cas de dysfonctionnements !
- Nettoyez l'appareil exclusivement lorsqu'il est éteint et froid.
- Assurez-vous qu'aucun liquide ne pénètre dans l'appareil pendant le nettoyage pour éviter tout dommage irréparable de l'appareil.
- Nettoyez le boîtier exclusivement avec un linge légèrement humide et un détergent doux. N'utilisez en aucun cas des détergents abrasifs ou agressifs.
- Éliminez les dépôts de poussière sur les aérations à l'aide d'un aspirateur.
- Enroulez le cordon d'alimentation en le serrant dans le sens des aiguilles d'une montre sur le porte-câbles [6]. Insérez ensuite la fiche secteur dans les encoches du porte-câbles [6].
- Conservez l'appareil dans un endroit propre et sec.

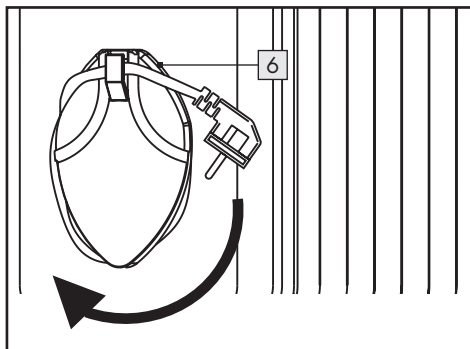

7. Mise au rebut



L'emballage se compose de matériaux écologiques pouvant être éliminés par le biais des centres de recyclage locaux.



Le logo Triman n'est valable qu'en France.



Ce produit est soumis à la directive européenne 2012/19/UE. Ne jetez pas le produit avec les ordures ménagères, mais dans des centres de collecte communaux pour le recyclage des matériaux ! Pour connaître les possibilités d'élimination de l'appareil usagé, veuillez vous adresser à l'administration de votre commune ou de votre ville.

Lors de la mise au rebut de l'appareil, respectez les directives en vigueur en matière d'élimination des huiles.



Points de collecte sur www.quefairedemesdechets.fr

Pour en savoir plus : www.quefairedemesdechets.fr



Respectez le marquage des matériaux d'emballage lors du tri des déchets, ceux-ci sont marqués par des abréviations (a) et des numéros (b) ayant la signification suivante : 1-7 : Plastiques/20-22 : Papier et carton/80-98 : matériaux composites.

8. Conformité UE



Ce produit remplit les exigences des directives européennes et nationales en vigueur.

9. Garantie de ROWI Germany GmbH pour la France

Article L217-16 du Code de la consommation

Lorsque l'acheteur demande au vendeur, pendant le cours de la garantie commerciale qui lui a été consentie lors de l'acquisition ou de la réparation d'un bien meuble, une remise en état couverte par la garantie, toute période d'immobilisation d'au moins sept jours vient s'ajouter à la durée de la garantie qui restait à courir. Cette période court à compter de la demande d'intervention de l'acheteur ou de la mise à disposition pour réparation du bien en cause, si cette mise à disposition est postérieure à la demande d'intervention.

Indépendamment de la garantie commerciale suscrite, le vendeur reste tenu des défauts de conformité du bien et des vices rédhibitoires dans les conditions prévues aux articles L217-4 à L217-13 du Code de la consommation et aux articles 1641 à 1648 et 2232 du Code Civil.

Article L217-4 du Code de la consommation

Le vendeur livre un bien conforme au contrat et répond des défauts de conformité existant lors de la délivrance. Il répond également des défauts de conformité résultant de l'emballage, des instructions de montage ou de l'installation lorsque celle-ci a été mise à sa charge par le contrat ou a été réalisée sous sa responsabilité.

Article L217-5 du Code de la consommation

Le bien est conforme au contrat :

- 1° S'il est propre à l'usage habituellement attendu d'un bien semblable et, le cas échéant :
 - s'il correspond à la description donnée par le vendeur et possède les qualités que celui-ci a présentées à l'acheteur sous forme d'échantillon ou de modèle ;

- s'il présente les qualités qu'un acheteur peut légitimement attendre eu égard aux déclarations publiques faites par le vendeur, par le producteur ou par son représentant, notamment dans la publicité ou l'étiquetage ;
- 2° Ou s'il présente les caractéristiques définies d'un commun accord par les parties ou être propre à tout usage spécial recherché par l'acheteur, porté à la connaissance du vendeur et que ce dernier a accepté.

Article L217-12 du Code de la consommation

L'action résultant du défaut de conformité se prescrit par deux ans à compter de la délivrance du bien.

Article 1641 du Code civil

Le vendeur est tenu de la garantie à raison des défauts cachés de la chose vendue qui la rendent impropre à l'usage auquel on la destine, ou qui diminuent tellement cet usage que l'acheteur ne l'aurait pas acquise, ou n'en aurait donné qu'un moindre prix, s'il les avait connus.

Article 1648 1er alinéa du Code civil

L'action résultant des vices rédhibitoires doit être intentée par l'acquéreur dans un délai de deux ans à compter de la découverte du vice.

10. Garantie de ROWI Germany GmbH pour la Belgique

Chère cliente, cher client,

Cet appareil est garanti 3 ans à partir de la date d'achat. Si ce produit venait à présenter des vices, vous disposez de droits légaux face au vendeur de ce produit. Vos droits légaux ne sont pas restreints par notre garantie présentée ci-dessous.

Conditions de garantie

La période de garantie débute à la date de l'achat. Veuillez bien conserver le ticket de caisse d'origine. Celui-ci servira de preuve d'achat.

Si dans un délai de trois ans suivant la date d'achat de ce produit, un vice de matériel ou de fabrication venait à apparaître, le produit sera réparé ou remplacé gratuitement ou le prix d'achat sera

remboursé par nos soins, selon notre choix. Cette prestation de garantie nécessite dans un délai de trois ans la présentation de l'appareil défectueux et du justificatif d'achat (ticket de caisse) ainsi que la description brève du vice et du moment de son apparition.

Si le vice est couvert par notre garantie, vous recevrez le produit réparé ou un nouveau produit en retour. Aucune nouvelle période de garantie ne débute avec la réparation ou l'échange du produit.

Période de garantie et réclamation légale pour vices cachés

L'exercice de la garantie ne prolonge pas la période de garantie. Cette disposition s'applique également aux pièces remplacées ou réparées. Les dommages et vices éventuellement déjà présents à l'achat doivent être signalés immédiatement après le déballage. Toute réparation survenant après la période sous garantie fera l'objet d'une facturation.

Étendue de la garantie

L'appareil a été fabriqué avec soin conformément à des directives de qualité strictes et consciencieusement contrôlé avant sa livraison.

La prestation de garantie est valable pour des vices de matériel et de fabrication. Cette garantie ne s'étend pas aux pièces du produit qui sont exposées à une usure normale et peuvent de ce fait être considérées comme pièces d'usure, ni aux détériorations de pièces fragiles, par ex. connecteur, accu ou pièces en verre.

Cette garantie devient caduque si le produit est détérioré, utilisé ou entretenu de manière non conforme. Toutes les instructions listées dans le manuel d'utilisation doivent être exactement respectées pour une utilisation conforme du produit. Des buts d'utilisation et actions qui sont déconseillés dans le manuel d'utilisation, ou dont vous êtes avertis doivent également être évités.

Le produit est uniquement destiné à un usage privé et ne convient pas à un usage professionnel. La garantie est annulée en cas d'entretien incorrect et inapproprié, d'usage de la force et en cas

d'intervention non réalisée par notre centre de service après-vente agréé.

Procédure en cas de garantie

Afin de garantir un traitement rapide de votre demande, veuillez suivre les indications suivantes :

- Veuillez avoir à portée de main pour toutes questions le ticket de caisse et la référence article (IAN 459229_2401) en tant que justificatif de votre achat.
- Vous trouverez la référence sur la plaque signalétique, sur la page de garde de votre manuel d'utilisation (en bas à gauche) ou sous forme d'autocollant au dos ou sur le dessous de produit.
- Si des erreurs de fonctionnement ou d'autres vices venaient à apparaître, veuillez d'abord contacter le département service clientèle cité cidessous par **téléphone** ou par **e-mail**.
- Vous pouvez ensuite retourner un produit enregistré comme étant défectueux en joignant le ticket de caisse et en indiquant en quoi consiste le vice et quand il est survenu, sans devoir l'affranchir à l'adresse de service après-vente communiquée.



Sur www.lidl-service.com vous pouvez télécharger ce manuel ainsi que beaucoup d'autres, des vidéos produit et logiciels d'installation. Avec ce code QR, vous pouvez accéder directement à la page de service Lidl (www.lidl-service.com) et ouvrir votre manuel d'utilisation en saisissant le numéro d'article (IAN 459229_2401).

11. Service

Si des problèmes devaient surgir lors du fonctionnement de votre produit de ROWI Germany, veuillez suivre la procédure suivante :

Prise de contact

Vous pouvez contacter l'équipe de service après-vente de ROWI Germany ainsi :

ROWI Germany GmbH

Werner-von-Siemens-Str. 27

76694 Forst

ALLEMAGNE

Lidl-services@rowi-group.com

Service d'assistance en ligne : +800 7694 7694

(gratuit à partir d'un poste fixe)

IAN 459229_2401

Les problèmes peuvent, dans leur grande majorité, être déjà résolus dans le cadre du service de conseil technique compétent de notre équipe de service après-vente.

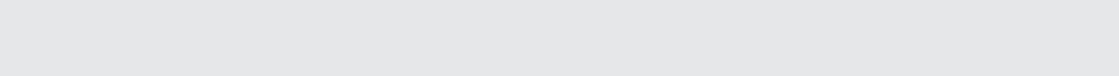

1. Inleiding	46
1.1 Beoogd gebruik	46
1.2 Leveringsomvang	46
1.3 Uitrusting	46
1.4 Technische gegevens	46
2. Veiligheidsinstructies voor kamerverwarmingstoestellen	48
2.1 Algemene veiligheidsinstructies	49
2.2 Aanvullende veiligheidsinstructies	50
3. Vóór de inbedrijfstelling	52
3.1 Loopwielen monteren	52
3.2 Toestel opstellen	52
4. Inbedrijfstelling	52
4.1 Toestel inschakelen	52
4.2 Temperatuurregelaar instellen	53
4.3 Toestel uitschakelen	53
4.4 Vorstsensorfunctie	53
5. Veiligheidsvoorzieningen van het toestel	54
5.1 Oververhittingsbeveiliging	54
5.2 Kantelbeveiliging	54
6. Onderhoud, reiniging en opslag	54
7. Afvalverwijdering	55
8. EU-conformiteit	55
9. Garantie van ROWI Germany GmbH	55
10. Service	56

OLIERADIATOR SOR 1500 G4

1. Inleiding

Wij feliciteren u met de aankoop van uw nieuwe toestel. U heeft hiermee voor een hoogwaardig product gekozen. De bedieningshandleiding maakt deel uit van dit product. Ze bevat belangrijke instructies bij de veiligheid, het gebruik en de afvoer. Maak u vóór het gebruik van het product vertrouwd met alle bedienings- en veiligheidsinstructies. Gebruik het product uitsluitend zoals beschreven en voor de aangegeven toepassingsgebieden. Overhandig alle documentatie indien u het product aan derden doorgeeft.

1.1 Beoogd gebruik

Dit toestel is uitsluitend bedoeld voor het tijdens de lente en herfst verwarmen van gesloten en droge ruimten. Het kan als aanvullende verwarming of tijdelijke verwarmingsmogelijkheid in goed geïsoleerde kleine ruimten gebruikt worden. Het toestel mag uitsluitend als staand apparaat gebruikt worden. Het toestel is niet voorzien voor gebruik in ruimten waarin bijzondere omstandigheden heersen, zoals bv. een corrosieve of explosieve atmosfeer (stof, damp of gas). Gebruik het toestel niet in de openlucht. Gebruik het toestel alleen met de wielen gemonteerd. Ieder ander gebruik of iedere wijziging aan het toestel geldt als niet beoogd en brengt aanzienlijke risico's voor ongevallen met zich mee. Voor schade ten gevolge van gebruik dat strijdig met de bestemming is, aanvaarden wij geen aansprakelijkheid. Het toestel is uitsluitend voor privégebruik bedoeld, niet voor commercieel gebruik.

1.2 Leveringsomvang

- 1 Olieradiator SOR 1500 G4
- 4 Loopwielen met dopmoer
- 1 Houdplate (voorkant)
- 1 Houdplate (achterkant)
- 2 Houdbeugels met vleugelmoer
- 1 Bedieningshandleiding

1.3 Uitrusting

- 1 Verwarmingsvin
- 2 Ventilatiesleuven
- 3 Houdplate (achter)
- 4 Houdplate (vooraan)
- 5 Wielen met voorgemonteerde dopmoeren
- 6 Kabelhouder
- 7 Controlelampje
- 8 Niveauschakelaar verwarming
- 9 Temperatuurregelaar (thermostaat)
- 10 Verzonken handgreep
- 11 Bevestigingsbeugel
- 12 Vleugelmoer

1.4 Technische gegevens

Ingangsspanning:	220-240 V~
Neffrequentie:	50 Hz
Nominale opname:	1500 W
Verwarmingsniveau 1:	600 W
Verwarmingsniveau 2:	900 W
Verwarmingsniveau 3:	1500 W
Beschermingsklasse:	I
Netsnoerlengte:	1,8 m

Informatie-eisen voor elektrische toestellen voor lokale ruimteverwarming

Typeaanduiding(en): SOR 1500 G4

Item	Symbol	Waarde	Eenheid
Warmteafgifte			
Nominale warmteafgifte	P_{nom}	1,5	kW
Minimale warmteafgifte (indicatief)	P_{min}	0,6	kW
Maximale continue warmteafgifte	$P_{max,c}$	1,5	kW
Aanvullend elektriciteitsverbruik			
Bij nominale warmteafgifte	el_{max}	0,000	kW
Bij minimale warmteafgifte	el_{min}	0,000	kW
In stand-bymodus	el_{SB}	N/A	kW

Item	Eenheid
------	---------

Type warmte-input, uitsluitend voor elektrische warmteopslagtoestellen (selecteer één)

Handmatige sturing van de warmteopslag, met geïntegreerde thermostaat	[neen]
Handmatige sturing van de warmteopslag, met kamer- en/ of buitentemperatuur-feedback	[neen]
Elektronische sturing van de warmteopslag, met kamer- en/of buitentemperatuur-feedback	[neen]
Door een ventilator bijgestane warmteafgifte	[neen]

Type warmteafgifte/sturing kamertemperatuur (selecteer één)

Eentrapswarmteafgifte, geen sturing van de kamertemperatuur	[neen]
Twee of meer handmatig in te stellen trappen, geen sturing van de kamertemperatuur	[neen]
Met mechanische sturing van de kamertemperatuur door thermostaat	[ja]
Met elektronische sturing van de kamertemperatuur	[neen]
Elektronische sturing van de kamertemperatuur plus dag-tijdschakelaar	[neen]
Elektronische sturing van de kamertemperatuur plus week-tijdschakelaar	[neen]
Andere sturingsopties (meerdere selecties mogelijk)	
Sturing van de kamertemperatuur, met aanwezigheidsdetectie	[neen]
Sturing van de kamertemperatuur, met openraamdetectie	[neen]
Met de optie van afstandsbediening	[neen]
Met adaptieve sturing van de start	[neen]
Met beperking van de werkingstijd	[neen]
Met black-bulbsensor	[neen]

ROWI Germany GmbH
 Werner-von-Siemens-Str. 27
 76694 Forst
 DUITSLAND

2. Veiligheidsinstructies voor kamerverwarmingstoestellen



Lees alle veiligheidsinstructies en aanwijzingen.



Veronachtzaming bij het naleven van veiligheidsinstructies en aanwijzingen kan ernstige verwondingen en/of materiële schade veroorzaken.

Bewaar alle veiligheidsinstructies en aanwijzingen voor de toekomst!



WAARSCHUWING! Gevaar voor oververhitting!

Om oververhitting van het verwarmingstoestel te voorkomen, mag het verwarmingstoestel niet afgedekt worden.

- Het verwarmingstoestel mag niet direct onder een wandcontactdoos opgesteld worden.
- Gebruik dit verwarmingstoestel niet in de onmiddellijke omgeving van een badkuip, douche of zwembad.
- Dit verwarmingstoestel is gevuld met een bepaalde hoeveelheid speciale olie. Reparaties waarvoor het oliereservoir geopend moet worden, mogen uitsluitend door de fabrikant of diens servicedienstpartner uitgevoerd worden, tot wie men zich dient te wenden in geval van olie lekkage.
- Richtlijnen inzake de afvoer van de olie bij de sloop van het toestel moeten nageleefd worden.
- Indien het netsnoer van dit toestel beschadigd wordt, moet het door de fabrikant of zijn servicedienst, dan wel een vergelijkbaar gekwalificeerd persoon, vervangen worden ter voorkoming van gevaren.
- **VOORZICHTIG:** ter voorkoming van gevaar door het onbedoeld resetten van de veiligheidstemperatuurbegrenzer mag het toestel niet via een externe schakelinrichting worden gevoed, zoals bijvoorbeeld een tijdschakelaar, noch met een stroomcircuit verbonden zijn dat regelmatig door een inrichting in- en uitgeschakeld wordt.

2.1 Algemene veiligheidsinstructies



WAARSCHUWING:

Om het brandgevaar te verkleinen, houdt u textiel, gordijnen en andere brandbare materialen ten minste 1 m van het verwarmingselement verwijderd.

- **WAARSCHUWING:** het verwarmingstoestel mag niet in kleine ruimten gebruikt worden die door personen worden bewoond die niet zelfstandig de ruimte kunnen verlaten, tenzij een voortdurende bewaking gewaarborgd is.
- Dit toestel kan door kinderen vanaf 8 jaar en ouder, alsook door personen met verminderde fysieke, sensorische of geestelijke vaardigheden dan wel gebrek aan kennis en ervaring, gebruikt worden indien zij onder toezicht staan of onderricht werden betreffende het veilige gebruik van het toestel en de daaruit voortvloeiende gevaren begrijpen.
- Kinderen mogen niet met het toestel spelen.
- Reiniging en het gebruikersonderhoud mogen niet door kinderen zonder toezicht uitgevoerd worden.
- Kinderen jonger dan 3 jaar moeten uit de buurt blijven, behalve indien ze voortdurend bewaakt worden.
- Kinderen vanaf 3 jaar en jonger dan 8 jaar mogen het toestel uitsluitend in- en uitschakelen indien ze onder toezicht staan of betreffende het veilige gebruik van het toestel onderricht werden en daaruit voortvloeiende gevaren begrepen hebben, met dien verstande dat het toestel op zijn normale gebruikspositie geplaatst of geïnstalleerd is.
- Kinderen vanaf 3 jaar en jonger dan 8 jaar mogen de stekker niet in de contactdoos steken, het toestel niet regelen, het toestel niet reinigen en/of niet het onderhoud door de gebruiker uitvoeren.
- De gebruiker hoeft geen actie te ondernemen om het product in op 220 of 240 V. Het product past zich automatisch aan de juiste spanning aan.



Waarschuwing voor hete oppervlakken!



VOORZICHTIG: sommige delen van het product kunnen zeer heet worden en brandwonden uitlokken. Bijzondere voorzichtigheid is geboden wanneer kinderen en hulpbehoevende personen aanwezig zijn.

2.2 Aanvullende veiligheidsinstructies



Levensgevaar door elektrische stroom!

Bij contact met onder spanning staande leidingen of onderdelen bestaat levensgevaar!



Het toestel is uitsluitend geschikt voor gebruik binnenshuis!

- Vooraleer u het toestel aansluit, vergelijkt u de aansluitgegevens op het typeplaatje (spanning en frequentie) met de gegevens van uw elektriciteitsnet. Let erop dat de gegevens overeenkomen, opdat geen schade aan het toestel optreedt.
- Stel een gevallen toestel niet in bedrijf.
- Niet gebruiken als er zichtbare tekenen van schade aan het verwarmingstoestel zijn.
- Het verwarmingstoestel moet op een stevige, vlakke en waterpas vloer worden geplaatst.
- Open nooit de behuizing van het toestel. Indien onder spanning staande aansluitingen worden aangeraakt en/of de elektrische en mechanische opbouw gewijzigd worden, bestaat gevaar voor stroomstoten!
- Vergewis u ervan dat het netsnoer onbeschadigd is en niet over hete oppervlakken en/of scherpe randen gelegd wordt.
- Let erop dat het netsnoer niet geknikt of geklemd is.

- Laat reparaties aan het toestel uitsluitend door geautoriseerde vakbedrijven of de klantenservice uitvoeren. Door onvakkundige reparaties kunnen aanzienlijke gevaren voor de gebruiker ontstaan. Daarenboven komt de aanspraak op garantie te vervallen.
- Bescherm het toestel tegen vochtigheid en het binnendringen van vloeistoffen.
- Trek het netsnoer uitsluitend aan de stekker uit de contactdoos.
- Gebruik het toestel niet in de nabijheid van naakte vlammen.
- Gebruik het toestel uitsluitend met volledig afgerold netsnoer. Wikkel het netsnoer nooit om het toestel heen. Let erop dat het netsnoer niet in contact komt met hete oppervlakken. Leg het snoer derwijze dat men niet over het snoer kan struikelen.

3. Vóór de inbedrijfstelling

- Verwijder alle verpakkingsmateriaal en alle transportvoorzieningen van het toestel.
- Wikkel het netsnoer volledig van de kabelhouder **4** af.

3.1 Loopwielen monteren

- Zet de olieradiator met de onderkant naar boven op een schone, krasbestendige ondergrond.

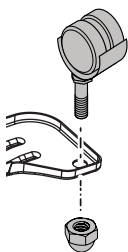

- Bevestig telkens 2 loopwielen **5** aan de buitenste uitsparingen van de houdplaten **3** en **4**. Gebruik hiervoor de voorgemonteerde dopmoeren.
- Draai nu de vleugelmoeren los **12** van de bevestigingsbeugels **11**.
- Plaats nu een bevestigingsbeugel **11** op de verwarmingsvin (zie figuur nr. I)

Aanwijzing: Let er hier op dat de voorste bevestigingsplaat **4** tussen de 1e en 2e rib wordt gemonteerd en de achterste bevestigingsplaat **3** tussen de laatste twee verwarmingsribben. Slechts zo kan een correcte stand gegarandeerd worden.

- Duw nu de bevestigingsbeugel **11** met de schroefdraadlose zijde in één van de twee binnenste uitsparingen van de bevestigingsplaten **3** / **4** met wielen **5** (zie figuur nr. II).
- Het schroefdraadgedeelte van de bevestigingsbeugel **11** moet uiteindelijk door de vrije uitsparing van de bevestigingsplaat **3** / **4** steken (zie figuur nr. III).
- Schroef tenslotte de vleugelmoer **12** weer op de bevestigingsbeugel **11** (zie figuur nr. IV).
- Herhaal de hele procedure vanaf de Hoofdstuk voor de tweede bevestigingsplaat **3** / **4** met wielen **5**.

AANDACHT: Gebruik het toestel uitsluitend met gemonteerde loopwielen **5** en houdplaten **3** / **4**.

3.2 Toestel opstellen

Voor een veilige en feilloze werking van het toestel moet de plaats van opstelling aan de volgende voorwaarden voldoen:

- De vloer moet vast, vlak en horizontaal zijn.
- T.o.v. de behuizing moeten minimumafstanden van zijdelings 1 m, naar boven toe 1 m, naar achteren 1 m en naar voren 1 m worden aangehouden.
- Stel het toestel niet in een hete, natte of zeer vochtige omgeving op, noch in de buurt van brandbaar materiaal.
- De contactdoos moet eenvoudig toegankelijk zijn, zodat het netsnoer desnoods eenvoudig uitgetrokken kan worden.
- Temperatuurbereik: 0 tot +40 °C
- Luchtvochtigheid (geen condensatie): 5-75%

Aanwijzing: Bij het eerste gebruik kan kortstondig een lichte geur ontstaan.



4. Inbedrijfstelling

4.1 Toestel inschakelen

- Vergewis u ervan dat de verwarmingsniveauschakelaar **8** op "0" staat en dat de temperatuurregeling **9** op "0" wijst. Sluit vervolgens de olieradiator aan op een geaarde, met een lekschakelaar beschermde contactdoos.
- Schakel nu het toestel in door de draai de temperatuurregelaar **9** met de klok mee tot een totdat u een hoorbare klik hoort. De rode controlelampje **7** gaat branden. Verplaats de verwarmingsniveauschakelaar **8** in de gewenste stand (**1**, **2** of **3**). Het volgende is van toepassing:

0	Uit-stand	Indien de verwarmingsniveauschakelaar 8 in deze stand staat, is de olieradiator uitgeschakeld.
----------	-----------	---

1	Verwarming-niveau 1	Indien de verwarmingsniveauschakelaar [8] in deze stand staat, levert de olieradiator een verwarmingsvermogen van 600 W.
2	Verwarming-niveau 2	Indien de verwarmingsniveauschakelaar [8] in deze stand staat, levert de olieradiator een verwarmingsvermogen van 900 W.
3	Verwarming-niveau 3	Indien de verwarmingsniveauschakelaar [8] in deze stand staat, levert de olieradiator een verwarmingsvermogen van 1500 W.

	'MIN' Stand temperatuurregelaar
	'MAX' Stand temperatuurregelaar

Opmerking: Het controlelampje [7] gaat alleen uit als de temperatuurregelaar [9] linksom is gedraaid tot er een hoorbare klik klinkt.

Opmerking: De olieradiator verwarmt alleen wanneer de temperatuurregelaar [9] rechtsom is gedraaid tot een hoorbare klik hoorbaar is.

4.2 Temperatuurregelaar instellen

- Start het toestel door met behulp van de verwarmingsniveauschakelaar [8] het gewenste verwarmingsvermogen in te stellen.
- Draai de temperatuurregelaar [9] in de richting van de klok tot aan de aanslag.

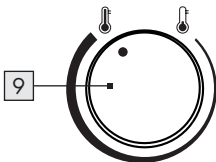

- Indien de gewenste temperatuur bereikt is, draait u de temperatuurregelaar [9] terug tegen de klok in totdat u een duidelijke klik hoort. De controlelamp [7] dooft.
- Een geïntegreerde mechanische thermostaat schakelt de verwarmingsfunctie en de controlelamp [7] nu automatisch in/uit.

4.3 Toestel uitschakelen

- Zet de verwarmingsniveauschakelaar [8] in de stand "0".
- Zet de traploze temperatuurregelaar [9] in de stand "0". De controlelamp [7] dooft.

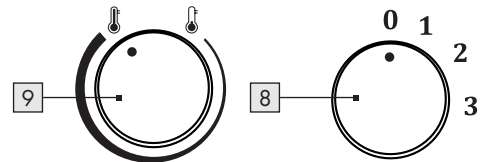

- Trek de netstekker uit de contactdoos.

⚠ Wacht totdat het toestel afgekoeld is alvorens het af te dekken of weg te bergen.

4.4 Vorstsensorfunctie

U kunt de olieradiator dusdanig instellen dat hij automatisch in werking treedt en verwarmt wanneer de kamertemperatuur ca. 7 °C bedraagt:

- Sluit de olieradiator aan op een geaarde, met een lekschakelaar beschermde contactdoos.
- Schakel het toestel in door de verwarmingsniveauschakelaar [8] op „1“, „2“ of „3“ te zetten en de temperatuurregelaar [9] op "0".

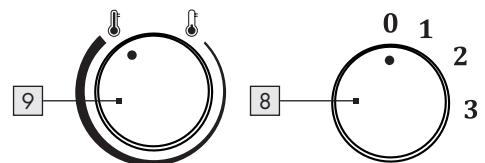

- De olieradiator wordt nu ingeschakeld wanneer de kamertemperatuur ca. 7 °C bedraagt. Zodra

de kamertemperatuur hoger dan ca. 7 °C ligt, wordt de olieradiator automatisch weer uitgeschakeld.

5. Veiligheidsvoorzieningen van het toestel

5.1 Oververhittingsbeveiliging

Dit toestel is met een oververhittingsbeveiliging uitgerust. Wanneer het toestel te heet wordt, schakelt het toestel zichzelf automatisch uit.

- Schakel het toestel uit door de verwarmingsniveauschakelaar [8] in de stand "0" te zetten en de temperatuurregelaar [9] in de stand "🔥".
- Trek de netstekker uit de contactdoos.
- Laat het toestel ten minste 10 minuten afkoelen.
- Controleer de ventilatiespleten [2] en verhelp de oorzaak van de oververhitting alvorens het toestel opnieuw in gebruik te nemen.

⚠️ **OPGELET! Oververhitting heeft normaliter een reden! Ze kan brandgevaar betekenen!**

- Controleer of het toestel zijn warmte voldoende kan afgeven: Is het toestel afgedekt of staat het te dicht tegen een wand of ander obstakel?
- Verhelp het probleem indien mogelijk of wend u tot de servicehotline (zie hoofdstuk 'Service').
- Ook indien u geen oorzaak vindt maar de oververhittingsbeveiliging nogmaals in werking treedt, moet u het toestel uitschakelen en u tot de servicehotline wenden (zie hoofdstuk 'Service').

5.2 Kantelbeveiliging

Dit toestel is met een kantelbeveiliging uitgerust. Indien het toestel tijdens de werking per ongeluk wordt omgegooid of aan een sterke helling wordt blootgesteld, schakelt het zich automatisch uit. Het toestel werkt uitsluitend in rechtopstaande positie.

6. Onderhoud, reiniging en opslag

- Trek steeds de stekker uit wanneer het toestel niet in gebruik is en vóór iedere reiniging of bij bedrijfsstoringen!
- Reinig het toestel uitsluitend in uitgeschakelde en koude toestand.
- Zorg ervoor dat bij de reiniging geen vochtigheid in het toestel dringt om een onherstelbare beschadiging van het toestel te voorkomen.
- Reinig de behuizing uitsluitend met een licht vochtige doek en een mild afwasmiddel. Gebruik geenszins scherpe en/of krassende schoonmaakmiddelen.
- Verwijder stofophopingen aan de ventilatiespleten met behulp van een stofzuiger.
- Wikkel het netsnoer strak en in de richting van de klok op de kabelhouder [6]. Steek vervolgens de netstekker in de uitsparingen van de kabelhouder [6].
- Bewaar het toestel in een schone en droge omgeving.

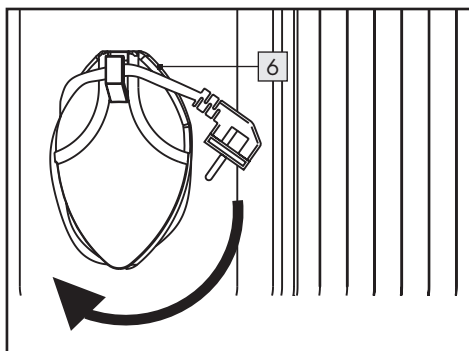

7. Afvalverwijdering



De verpakking bestaat uit milieuvriendelijke materialen, die u kunt verwijderen via de plaatselijke recyclingpunten.



Het Triman-logo geldt alleen voor Frankrijk.



Dit product is onderworpen aan de Europese Richtlijn 2012/19/EU.

Gooi het product niet bij het huisvuil, maar via gemeentelijke inzamelpunten voor materiaalrecycling! Voor informatie over de wijze waarop het afgedankte apparaat moet worden verwijderd, kunt u contact opnemen met de gemeente of het gemeentebestuur.

Bij sloop van het toestel neemt u de geldende voorschriften voor de afvoer van olie in acht.



Points de collecte sur www.quefairedemesdechets.fr



Let op de etikettering van de verpakkingsmaterialen bij het scheiden van afval, deze zijn gemarkeerd met afkortingen (a) en nummers (b) met de volgende betekenis 1-7: Kunststoffen/20-22: Papier en Karton/80-98: Composieten.

8. EU-conformiteit



Dit product voldoet aan de eisen van de geldende Europese en nationale richtlijnen.

9. Garantie van ROWI Germany GmbH

Geachte klant,

U ontvangt op dit toestel 3 jaar garantie vanaf de aankoopdatum. In geval van gebreken aan dit product komen aan u wettelijke rechten jegens de verkoper van het product toe. Deze wettelijke rechten worden onze hiernavolgend weergegeven garantie niet ingeperkt.

Garantievoorwaarden

De garantietermijn begint op de aankoopdatum. Gelieve de oorspronkelijke kassabon goed te bewaren. Deze is benodigd als bewijs voor de aankoop.

Indien binnen drie jaar na de aankoopdatum van dit product een materiaal- of fabricagefout optreedt, wordt het product door ons – naar ons goeddunken – gratis voor u gerepareerd of vervangen, ofwel wordt de koopprijs vergoed. Deze garantieverstrekking vergt dat binnen de termijn van drie jaar het defecte toestel en het aankoopbewijs (kassabon) bezorgd worden en dat schriftelijk kort beschreven wordt waarin het gebrek bestaat en wanneer dit is opgetreden.

Indien het defect door onze garantie gedekt wordt, krijgt u het gerepareerde of een nieuw product terug. Met reparatie of vervanging van het product begint geen nieuwe garantietermijn.

Waarborgperiode en wettelijke reclamaties

De waarborgperiode wordt niet verlengd door de wettelijke garantie. Dit geldt eveneens voor vervangen en gerepareerde onderdelen. Schade en gebreken die eventueel reeds bij de aankoop aanwezig zijn, moeten onmiddellijk na het uitpakken gemeld worden. Reparaties die na het verstrijken van de waarborgperiode nodig worden, zijn tegen betaling.

Omvang van de waarborg

Het toestel werd zorgvuldig overeenkomstig strenge kwaliteitsrichtlijnen geproduceerd en vóór levering plichtsgetrouw getest.

De waarborg geldt voor materiaal- of fabricagefouten. Deze waarborg omvat geen productonderdelen die aan normale slijtage blootstaan en derhalve als sleetonderdelen kunnen worden beschouwd, noch beschadigingen van breekbare onderdelen, bv. schakelaars, accu's of onderdelen uit glas.

Deze waarborg komt te vervallen indien het product beschadigd, dan wel niet naar behoren gebruikt of onderhouden werd. Voor een vakkundig gebruik van het product moeten alle instructies uit de bedieningshandleiding nauwlettend nageleefd worden. Gebruiksdoelen en handelingen die in de bedieningshandleiding ontraden of waarvoor gewaarschuwd wordt, moeten absoluut voorkomen worden.

Het toestel is louter voor privégebruik bedoeld, niet voor commercieel gebruik. Bij verkeerd gebruik of onvakkundige behandeling, gebruik van geweld en bij ingrepen die niet door onze geautoriseerde servicevestiging uitgevoerd werden, komt de garantie te vervallen.

Procedure in geval van garantie

Om uw verzoek snel te kunnen af handelen, volgt u de volgende instructies:

- Gelieve voor alle aanvragen de kassabon en het artikelnummer (IAN 459229_2401) als aankoopbewijs klaar te houden.
- Raadpleeg voor het artikelnummer het typeplaatje op het product, het titelblad van uw handleiding (onderaan links) of de sticker op de achter- of onderkant van het product.
- Indien er functiestoornissen of andere gebreken optreden, neemt u eerst **telefonisch** of via **e-mail** contact op met de hiernavolgend vermelde serviceafdeling.
- Een als defect geregistreerd product kunt u dan, zonder portkosten voor u, naar het u medege-deelde serviceadres sturen met bijvoeging van het aankoopbewijs (kassabon) en de vermelding waarin het gebrek bestaat en wanneer het opgetreden is.



Op www.lidl-service.com kunt u deze en nog vele andere handboeken, productvideo's en installatiesoftware downloaden. Met deze QR-code komt u direct op de website van de Lidl-service (www.lidl-service.com) en kunt u, door het artikelnummer (IAN 459229_2401) in te voeren, uw bedieningshandleiding openen.

10. Service

Als er tijdens de werking van uw ROWI Germany-product problemen optreden, gaat u als volgt te werk.

Contactopname

Het ROWI Germany service team bereikt u op:

ROWI Germany GmbH

Werner-von-Siemens-Str. 27

76694 Forst

DUITSLAND

Lidl-services@rowi-group.com

Service-Hotline: +800 7694 7694

(gratis met vast netwerk)

IAN 459229_2401

De meeste problemen kunnen reeds in het kader van het competent, technisch advies van ons service team worden verholpen.

1. Úvod	58
1.1 Použití v souladu s určeným účelem	58
1.2 Rozsah dodávky	58
1.3 Vybavení	58
1.4 Technické údaje	58
2. Bezpečnostní upozornění pro interiérová topidla	60
2.1 Všeobecná bezpečnostní upozornění	61
2.2 Specifická bezpečnostní upozornění	62
3. Před uvedením do provozu	63
3.1 Montáž koleček	63
3.2 Instalace zařízení	63
4. Uvedení do provozu	63
4.1 Zapnutí zařízení	63
4.2 Nastavení regulátoru teploty	64
4.3 Vypnutí zařízení	64
4.4 Funkce ochrany proti mrazu	64
5. Ochranné prvky zařízení	65
5.1 Ochrana proti přehřátí	65
5.2 Ochrana proti převrácení	65
6. Údržba, čištění a skladování	65
7. Likvidace	66
8. Shoda s předpisy EU	66
9. Záruka společnosti ROWI Germany GmbH	66
10. Servis	67

OLEJOVÝ RADIÁTOR SOR 1500 G4

1. Úvod

Gratulujeme vám ke koupi nového zařízení. Rozhodli jste se zakoupit velmi kvalitní výrobek. Návod k obsluze je součástí výrobku. Obsahuje důležité pokyny k bezpečnosti, používání a likvidaci výrobku. Před použitím výrobku se seznamte se všemi pokyny k obsluze a bezpečnosti. Výrobek používejte pouze uvedeným způsobem a pro účely, ke kterým je určen. Budete-li výrobek předávat třetím osobám, předejte jim také veškerou dokumentaci k výrobku.

1.1 Použití v souladu s určeným účelem

Toto zařízení je určeno výhradně k vytápění uzavřených a suchých místností v přechodném období. Lze jej použít jako doplňkové nebo dočasné vytápění v dobře izolovaných malých místnostech. Zařízení je určeno výhradně k postavení na zem. Zařízení není určeno k použití v prostorách, ve kterých převládají speciální podmínky, jako např. korozivní nebo výbušná atmosféra (prach, pára nebo plyn). Nepoužívejte zařízení v exteriéru. Jednotku používejte pouze s nasazenými kolečky. Jakékoliv jiné použití nebo úprava zařízení je považováno za použití v rozporu s určeným účelem a přináší s sebou značné riziko úrazu. Za škody vzniklé při použití v rozporu s určeným účelem neneseme žádnou odpovědnost. Zařízení je určeno pouze pro privátní použití a nikoliv pro použití komerční.

1.2 Rozsah dodávky

- 1 Olejový radiátor SOR 1500 G4
- 4 Kolečka s kloubkovou maticí
- 1 Opěrná deska (vpředu)
- 1 Opěrná deska (zadní)
- 2 Držáky s křídlovou maticí
- 1 Návod k obsluze

1.3 Vybavení

- 1 Topné žebro
- 2 Větrací štěrby
- 3 Opěrná deska (vpředu)
- 4 Opěrná deska (zadní)
- 5 Kolečka s předem namontovanými maticemi
- 6 Držák kabelu
- 7 Kontrolní svítidla
- 8 Spínač úrovně ohřevu
- 9 Regulátor teploty (termostat)
- 10 Zapuštěná rukojeť
- 11 Upevňovací držák
- 12 Křídlová matice

1.4 Technické údaje

Vstupní napětí:	220-240 V~
Frekvence sítě:	50 Hz
Jmenovitý příkon:	1500 W
Úroveň vytápění 1:	600 W
Úroveň vytápění 2:	900 W
Úroveň vytápění 3:	1500 W
Třída ochrany:	I
Délka síťového kabelu:	1,8 m

Požadavky na informace týkající se elektrických lokálních topidel Identifikační značka

Identifikační značka modelu: SOR 1500 G4

Údaj	Značka	Hodnota	Jednotka
------	--------	---------	----------

Teplný výkon

Jmenovitý tepelný výkon	P_{nom}	1,5	kW
-------------------------	-----------	-----	----

Minimální tepelný výkon (orientační)	P_{min}	0,6	kW
--------------------------------------	-----------	-----	----

Maximální trvalý tepelný výkon	$P_{max,c}$	1,5	kW
--------------------------------	-------------	-----	----

Spotřeba pomocné elektrické energie

Při jmenovitém tepelném výkonu	$e_{l,max}$	0,000	kW
--------------------------------	-------------	-------	----

Při minimálním tepelném výkonu	$e_{l,min}$	0,000	kW
--------------------------------	-------------	-------	----

V pohotovostním režimu	$e_{l,SB}$	N/A	kW
------------------------	------------	-----	----

Údaj	Jednotka
------	----------

Pouze u akumulčních elektrických lokálních topidel: typ příjmu tepla (vyberte jeden)

ruční řízení akumulace tepla s integrovaným termostatem [ne]

ruční řízení akumulace tepla se zpětnou vazbou informující o teplotě v místnosti a/ nebo venkovní teplotě [ne]

elektronické řízení akumulace tepla se zpětnou vazbou informující o teplotě v místnosti a/ nebo venkovní teplotě [ne]

výdej tepla s ventilátorem [ne]

Typ výdeje tepla/regulace teploty v místnosti (vyberte jeden)

jeden stupeň tepelného výkonu, bez regulace teploty v místnosti [ne]

dva nebo více ručních stupňů, bez regulace teploty v místnosti [ne]

s mechanickým termostatem pro regulaci teploty v místnosti [ano]

s elektronickou regulací teploty v místnosti [ne]

s elektronickou regulací teploty v místnosti a denním programem [ne]

s elektronickou regulací teploty v místnosti a týdenním programem [ne]

Další možnosti regulace (Ize vybrat více možností)

regulace teploty v místnosti s detekcí přítomnosti osob [ne]

regulace teploty v místnosti s detekcí otevřeného okna [ne]

s dálkovým ovládáním [ne]

s adaptivně řízeným spouštěním [ne]

s omezením doby činnosti [ne]

s černým kulovým čidlem [ne]

ROWI Germany GmbH
Werner-von-Siemens-Str. 27
76694 Forst
NĚMECKO

2. Bezpečnostní upozornění pro interiérová topidla



Přečtěte si všechna bezpečnostní upozornění a pokyny.



Opomenutí při dodržování bezpečnostních upozornění a pokynů může způsobit vážná zranění nebo materiální škody.

Uchovejte si všechna bezpečnostní upozornění a pokyny pro budoucí použití!



VÝSTRAHA! Nebezpečí přehřátí!

Zařízení se nesmí ničím zakrývat, aby nedošlo k jeho přehřátí.

- Topidlo se nesmí instalovat bezprostředně pod elektrickou zásuvku na stěně.
- Topidlo nepoužívejte v bezprostřední blízkosti koupací vany, sprchy nebo plaveckého bazénu.
- Toto topidlo je naplněné určitým množstvím speciálního oleje. Opravy vyžadující otevření olejové nádrže smí provádět pouze výrobce nebo jeho servisní partner, kterého je třeba kontaktovat také v případě úniku oleje.
- Při likvidaci zařízení je nutné dodržovat předpisy týkající se likvidace oleje.
- Pokud dojde k poškození napájecího kabelu tohoto spotřebiče, musí být vyměněn výrobcem nebo jeho servisním zástupcem nebo jinou podobně kvalifikovanou osobou, aby se předešlo nebezpečí.
- **VAROVÁNÍ:** Aby nedošlo k neúmyslnému potlačení ochranného omezovače teploty, nesmí být zařízení napájeno externím spínacím zařízením, jako je časovač, ani nesmí být připojeno k obvodu, který je pravidelně zapínán a vypínán nějakým zařízením.

2.1 Všeobecná bezpečnostní upozornění



VÝSTRAHA:

Z důvodu prevence rizika vzniku požáru se musí veškeré textilie, závěsy a podobné hořlavé materiály nacházet ve vzdálenosti nejméně 1 m od topidla.

- **VÝSTRAHA:** Topidlo se nesmí používat v malých místnostech obývaných osobami, které nemohou místnost opustit vlastními silami, ledaže by bylo zajištěn nepřetržitý dozor.
- Toto zařízení mohou používat děti od 8 let věku i osoby se sníženými fyzickými, smyslovými nebo mentálními schopnostmi nebo nedostatkem znalostí a zkušeností, pokud je nad nimi vykonáván dohled nebo byli poučeni o bezpečné obsluze zařízení a porozuměli rizikům s tím spojeným.
- Děti si se zařízením nesmějí hrát.
- Uživatelské čištění a údržbu nesmějí provádět děti bez dozoru.
- Děti mladší 3 let se nesmějí pohybovat v blízkosti zařízení, pokud nejsou pod neustálým dozorem.
- Děti od 3 let a mladší 8 let smí zařízení zapínat a vypínat pouze pod dohledem nebo poté, co byly poučeny o bezpečném používání zařízení a porozuměly nebezpečím, která z toho vyplývají, pokud je zařízení umístěno nebo nainstalováno v normální provozní poloze.
- Děti od 3 let a mladší 8 let nesmí zasouvat zástrčku do zásuvky, regulovat zařízení, čistit zařízení nebo provádět uživatelskou údržbu.
- K nastavení výrobku na 220 nebo 240 V není nutný žádný zásah ze strany uživatele. Produkt se automaticky nastaví na správné napětí.



Výstraha před horkými povrchy!

VAROVÁNÍ: Některé části výrobku se mohou velmi zahřát a způsobit popáleniny. Zvláštní pozornost je třeba věnovat přítomnosti dětí a zranitelných osob.



2.2 Specifická bezpečnostní upozornění



Nebezpečí ohrožení života elektrickým proudem!

Nebezpečí ohrožení života při kontaktu s vedením nebo díly pod elektrickým napětím!



Zařízení je určeno pouze pro použití v interiéru!

- Před připojením zařízení porovnejte údaje o připojení na typovém štítku (napětí a frekvence) s údaji vaší elektrické sítě. Ujistěte se, že se údaje shodují, aby nedošlo k poškození zařízení.
- Zařízení, které spadlo na zem, neuvádějte do provozu.
- Topidlo nepoužívejte, pokud jsou na něm viditelné známky poškození.
- Topidlo musí být umístěno na pevné, ploché a vodorovné podlaze.
- Nikdy neotevírejte schránku zařízení. Pokud se dotknete přípojek pod napětím nebo budete měnit elektrickou či mechanickou konstrukci zařízení, hrozí riziko úrazu elektrickým proudem!
- Ujistěte se, že napájecí kabel není veden přes horké povrchy nebo ostré hrany.
- Dbejte na to, aby síťový kabel nebyl ohnutý ani sevřený.
- Opravami zařízení pověřujte pouze autorizované firmy nebo klientský servis. Neodborně prováděné opravy mohou pro uživatele představovat značné riziko. Navíc tím zaniká nárok na záruku.
- Chraňte zařízení před vlhkostí a vniknutím kapalin.
- Síťový kabel vytahujte ze zásuvky výhradně uchopením za zástrčku.
- Neprovozujte zařízení v blízkosti otevřeného ohně.
- Zařízení používejte pouze se zcela vytaženým síťovým kabelem. Síťový kabel nikdy neomotávejte okolo zařízení. Dbejte na to, aby se síťový kabel nikdy nedostal do kontaktu s horkými povrchy. Kabel ved'te tak, aby o něj nikdo nemohl zakopnout.

3. Před uvedením do provozu

- Ze zařízení odstraňte veškerý obalový materiál a všechny přepravní pojistky.
- Odviňte celý přívodní síťový kabel z držáku [6].

3.1 Montáž koleček

- Umístěte olejový radiátor spodní stranou nahoru na čistý povrch odolný proti poškřábání.

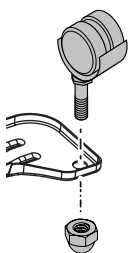

- Připevňte vždy 2 kolečka [5] k vnějším prohlubním na opěrné desce [3] a [4]. Použijte přípravné kloboukové matice.
- Nyní vyšroubujte křídlové matice [12] z držáků [11].
- Nyní umístěte přídržný držák [11] na topném žebro (viz obrázek č. I)

Upozornění: Všimněte si, že přední přídržná deska [4] musí být namontována mezi 1. a 2. žebrem a zadní přídržná deska [3] mezi posledními dvěma topnými žebry. Pouze takto lze zaručit dostatečnou stabilitu.

- Nyní zasuňte držák [11] stranou bez závitů do jedné ze dvou vnitřních prohlubní opěrných desek [3] / [4] s kolečky [5] (viz obrázek č. II).
- Závitová část přídržného držáku [11] musí nakonec vyčnívat z volného vybrání na přídržné desce [3] / [4] (viz obrázek č. III).
- Nyní našroubujte křídlovou matici [12] zpět na držák [11] (viz obrázek č. IV).
- Zopakujte celý postup z kapitoly pro druhou přídržnou desku [3] / [4] s kolečky [5].

POZOR: Provozujte zařízení pouze s namontovanými kolečky [5] a opěrnými deskami [3] / [4].

3.2 Instalace zařízení

Pro bezpečný a bezchybný provoz zařízení musí místo instalace splňovat následující požadavky:

- Podlaha musí být pevná, plochá a vodorovná.
- Od schránky zařízení je třeba dodržovat minimální vzdálenost 1 m do strany, 1 m nahoru, 1 m dozadu a 1 m vpředu.
- Neumísťujte zařízení do horkého, mokrého nebo velmi vlhkého prostředí nebo do blízkosti hořlavých materiálů.
- Zásuvka musí být snadno přístupná, aby bylo možné v případě potřeby síťový kabel snadno odpojit.
- Teplotní rozsah: 0 až +40 °C
- Vlhkost vzduchu (bez kondenzace): 5–75 %

Upozornění: Při prvním použití může být po krátkou dobu cítit zápach.



4. Uvedení do provozu

4.1 Zapnutí zařízení

- Ujistěte se, že přepínač topných stupňů [8] je nastavený na "0" a regulátor teploty [9] ukazuje na "⌚". Poté připojte olejový radiátor k uzemněné zásuvce chráněné zemním jističem.
- Nyní spotřebič zapněte otočením tlačítka otočte knoflíkem regulace teploty [9] ve směru hodinových ručiček, dokud se neozve dokud neuslyšíte slyšitelné cvaknutí. Červená rozsvítí se kontrolka [7]. Přesunout přepínač stupně ohřevu [8] do požadované polohy (1, 2 nebo 3). Platí následující:

0	Poloha VYP	Nachází-li se přepínač topných stupňů [8] v této poloze, je olejový radiátor vypnutý.
1	Topný stupeň 1	Nachází-li se přepínač topných stupňů [8] v této poloze, olejový radiátor topí na výkon 600 W.

2	Topný stupeň 2	Nachází-li se přepínač topných stupňů [8] v této poloze, olejový radiátor topí na výkon 900 W.
3	Topný stupeň 3	Nachází-li se přepínač topných stupňů [8] v této poloze, olejový radiátor topí na výkon 1500 W.

	Poloha „MIN“ regulátoru teploty
	Poloha „MAX“ regulátoru teploty

Upozornění: Kontrolka [7] zhasne až po otočení knoflíku regulace teploty [9] proti směru hodinových ručiček, až se ozve slyšitelné cvaknutí.

Upozornění: Olejový radiátor se zahřívá pouze tehdy, když je regulátor teploty [9] otočen ve směru hodinových ručiček, dokud se neozve slyšitelné cvaknutí.

4.2 Nastavení regulátoru teploty

- Zapněte zařízení tak, že pomocí přepínače topných stupňů [8] nastavíte požadovaný topný výkon.
- Otočte regulátor teploty [9] ve směru hodinových ručiček až na doraz.

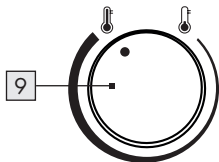

- Po dosažení požadované teploty otáčejte regulátorem teploty [9] proti směru hodinových ručiček, dokud neuslyšíte zřetelné cvaknutí. Kontrolka [7] zhasne.
- Integrovaný mechanický termostat nyní automaticky zapíná/vypíná funkci ohřevu a kontrolku [7].

4.3 Vypnutí zařízení

- Nastavte přepínač topných stupňů [8] do polohy "0".
- Nastavte plynulý regulátor teploty [9] do polohy "↓". Kontrolka [7] zhasne.

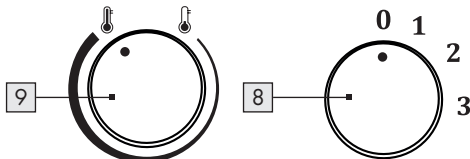

- Vytáhněte síťovou zástrčku ze zásuvky.

⚠ Vyčkejte, dokud zařízení nevychladlé, než ho zakryjete nebo odstavíte.

4.4 Funkce ochrany proti mrazu

Olejový radiátor lze nastavit tak, aby se automaticky spustil a hřál, pokud teplota v místnosti dosáhne cca 7 °C:

- Připojte olejový radiátor k uzemněné zásuvce chráněné zemním jističem.
- Zapněte zařízení nastavením přepínače topných stupňů [8] do polohy „1“, „2“ nebo „3“ a regulátor teploty [9] do polohy "↓".

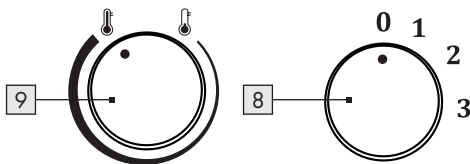

- Olejový radiátor se nyní zapne, pokud teplota v místnosti dosáhne cca 7 °C. Jakmile teplota v místnosti překročí cca 7 °C, olejový radiátor se automaticky znovu vypne.

5. Ochranné prvky zařízení

5.1 Ochrana proti přehřátí

Toto zařízení je vybaveno ochranou proti přehřátí. Pokud se zařízení příliš zahřeje, zařízení se automaticky vypne.

- Vypněte zařízení tak, že nastavíte přepínač topných stupňů [8] do polohy "0" a regulátor teploty [9] do polohy "↓".
- Vytáhněte síťovou zástrčku ze zásuvky.
- Nechejte zařízení alespoň 10 minut vychladnout.
- Než zařízení uvedete opět do provozu, zkontrolujte větrací otvory [2] a odstraňte příčinu přehřátí.

⚠ POZOR! Přehřátí má zpravidla svůj důvod! Může způsobit požár!

- Zkontrolujte, zda zařízení může dostatečně odvádět teplo: Není zařízení zakryté nebo nestojí příliš blízko u stěny nebo jiné překážky?
- Je-li to možné, odstraňte příčinu nebo se obraťte na servisní linku (viz kapitola „Servis“).
- Také v případě, že nemůžete najít žádnou příčinu, ale ochrana proti přehřátí se znovu aktivuje, musíte zařízení vypnout a obrátit se na servisní linku (viz kapitola „Servis“).

5.2 Ochrana proti převrácení

Toto zařízení je vybaveno ochranou proti převrácení. Pokud během provozu dojde k neúmyslnému převrácení zařízení nebo bude zařízení vystaveno silnému náklonu, automaticky se vypne. Zařízení funguje pouze ve vzpřímené poloze.

6. Údržba, čištění a skladování

- Pokud zařízení nepoužíváte a také před každým čištěním nebo v případě poruchy vždy vytáhněte zařízení ze zásuvky!
- Zařízení čistěte výhradně za předpokladu, že je zařízení vypnuté a vychladlé.
- Dbejte na to, aby při čištění nepronikla do zařízení vlhkost, která by mohla způsobit neopravitelné škody na zařízení.
- Schránku zařízení čistěte výhradně mírně navlhčeným hadrem a jemným prostředkem na mytí nádobí. V žádném případě k tomu nepoužívejte ostré předměty nebo abrazivní čisticí prostředky.
- Odstraňte vysavačem prach usazený na větracích otvorech.
- Napájecí kabel pevně a ve směru hodinových ručiček navíňte na držák kabelu [6]. Poté zasuňte síťovou zástrčku do vybraní držáku kabelu [6].
- Zařízení skladujte v čistém a suchém prostředí.

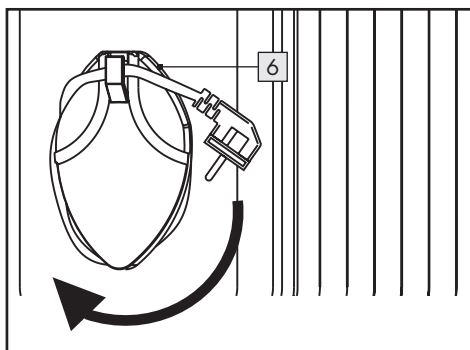

7. Likvidace



Obal se skládá z ekologických materiálů, které můžete nechat likvidovat u místních recyklačních středisek.



Logo Triman platí jen pro Francii.



Tento výrobek podléhá evropské směrnici 2012/19/EU. Nevyhazujte výrobek do domovního odpadu, ale předejte ho k materiálové recyklaci do komunálního sběrného dvora! Informace o tom, jak likvidovat staré zařízení, získáte od místního úřadu nebo správy města.

Při sešrotování zařízení dodržujte platné předpisy pro likvidaci oleje.



Points de collecte sur www.quefairedemesdechets.fr



Při třídění odpadu dbejte na označení obalových materiálů. Jsou označené zkratkami (a) a čísly (b), která mají následující význam: 1–7: plasty/20–22: papír a kartonáž/80–98: kompozitní materiál.

8. Shoda s předpisy EU



Tento výrobek splňuje požadavky platných evropských a národních předpisů.

9. Záruka společnosti ROWI Germany GmbH

Vážený zákazníku, na tento výrobek získáváte tříletou záruční lhůtu od data jeho zakoupení. V případě vad tohoto výrobku vám ze zákona přísluší práva vůči prodejci produktu. Tato zákonná práva nejsou nijak dotčena naší níže uvedenou zárukou.

Záruční podmínky

Záruční lhůta začíná běžet datem zakoupení výrobku. Ušchovejte si prosím originál pokladní účtenky. Budete ji potřebovat jako doklad o koupi.

Pokud se do tří let od data zakoupení objeví na výrobku vada materiálu nebo výrobní vada, bezplatně opravíme nebo vyměníme výrobek podle našeho uvážení nebo vám vrátíme kupní cenu. Předpokladem pro poskytnutí záruky je zaslání vadného zařízení a dokladu o koupi (účtenka) ve lhůtě tří let včetně stručného písemného popisu vady a okolností, kdy k vadě došlo.

Pokud se na vadu vztahuje záruka, obdržíte od nás výrobek opravený nebo nový. Opravou nebo výměnou výrobku nezačíná běžet nová záruční lhůta.

Záruční lhůta a zákonné nároky z odpovědnosti za vady

Záruční lhůta se neprodlužuje poskytnutím záručního plnění. Toto platí i pro vyměněné a opravené součástky. Poškození a vady zjištěné případně již při vybalování výrobku musejí být neprodlžené ohlášeny. Opravy poskytované po uplynutí záruční lhůty podléhají úhradě.

Rozsah záruky

Zařízení bylo vyrobeno podle přísných pravidel kvality a před expedicí bylo svědomitě zkontrolováno.

Záruka se vztahuje na vady materiálu a výrobní vady. Záruka se nevztahuje na části výrobku, které podléhají běžnému opotřebení, a lze je proto považovat za opotřebitelné součásti, nebo na poškození křehkých dílů, např. spínačů, baterií, nebo částí vyrobených ze skla.

Záruka zaniká, pokud dojde k poškození výrobku, nesprávnému používání nebo neodborné opravě. Pro správné používání výrobku je třeba přesně dodržovat všechny pokyny uvedené v návodu k obsluze. Bezpodmínečně je třeba se vyhnout manipulaci s výrobkem nebo jeho použití k účelům, před kterými se varuje v návodu k obsluze.

Výrobek je určen pouze pro privátní použití a nikoliv pro použití komerční. V případě použití v rozporu s určením, v případě nesprávné obsluhy, při použití síly nebo v případě zásahů, které nebyly provedeny naší autorizovanou servisní pobočkou, zaniká záruka.

Postup při uplatňování záruky

Pro rychlé zpracování vašeho požadavku postupujte prosím podle níže uvedených pokynů:

- Mějte prosím v případě jakýchkoliv dotazů připravenou pokladní účtenku jako doklad o koupi a číslo výrobku (IAN 459229_2401).
- Číslo výrobku najdete na typovém štítku zařízení, na titulní straně návodu k obsluze (vlevo dole) nebo na nálepce na zadní nebo spodní straně výrobku.
- Pokud se vyskytnou poruchy funkce nebo jiné závady, kontaktujte nejprve **telefonicky** nebo **e-mailem** níže uvedené servisní oddělení.
- Výrobek, který bude zaevidován jako vadný, budete poté moci zaslat poštou zdarma na adresu servisu, která vám byla oznámena. K výrobku přiložte doklad o koupi (účtenka) a uveďte povahu závady a kdy k ní došlo.



Na adrese www.lidl-service.com si můžete stáhnout tento návod k obsluze i další příručky, produktová videa a instalační software. Pomocí tohoto QR kódu přejdete přímo na servisní stránku Lidl (www.lidl-service.com) a po zadání čísla výrobku (IAN 459229_2401) můžete otevřít návod k obsluze.

10. Servis

Pokud by se při provozu vašich ROWI Germany produktů vyskytly problémy, postupujte prosím následovně:

Kontakt

Servisní tým ROWI Germany zastihnete na:

ROWI Germany GmbH

Werner-von-Siemens-Str. 27

76694 Forst

NĚMECKO

Lidl-services@rowi-group.com

Servisní hotline: +800 7694 7694

(zdarma z pevné linky)

IAN 459229_2401

Většina problému se odstraní již v rámci kompetentního, technického poradenství našeho servisního týmu.

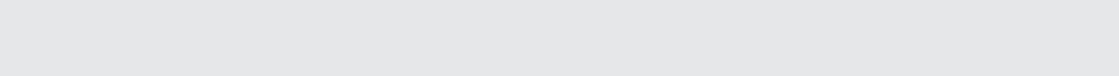

1. Wstęp	70
1.1 Zastosowanie zgodne z przeznaczeniem	70
1.2 Zakres dostawy	70
1.3 Wyposażenie	70
1.4 Dane techniczne	70
2. Zasady bezpieczeństwa dla grzejników pokojowych	72
2.1 Ogólne zasady bezpieczeństwa	73
2.2 Uzupełniające zasady bezpieczeństwa	74
3. Przed rozruchem	76
3.1 Montaż kółek	76
3.2 Ustawienie urządzenia	76
4. Rozruch	76
4.1 Włączanie urządzenia	76
4.2 Ustawienie regulatora temperatury	77
4.3 Wyłączanie urządzenia	77
4.4 Funkcja czujnika mrozu	77
5. Zabezpieczenia urządzenia	78
5.1 Zabezpieczenie przed przegrzaniem	78
5.2 Zabezpieczenie przed przewróceniem	78
6. Konserwacja, czyszczenie i przechowywanie	78
7. Utylizacja	79
8. Zgodność UE	79
9. Gwarancja ROWI Germany GmbH	79
10. Serwis	81

GRZEJNIK OLEJOWY SOR 1500 G4

1. Wstęp

Gratulujemy zakupu nowego urządzenia. Zdecydowali się Państwo produkt wysokiej jakości. Instrukcja obsługi jest częścią produktu. Zawiera istotne informacje dotyczące bezpieczeństwa, użytkowania i utylizacji. Przed rozpoczęciem korzystania z produktu należy zaznajomić się z wszystkimi informacjami dotyczącymi obsługi i bezpieczeństwa. Korzystać z produktu wyłącznie zgodnie z opisem i w podanych obszarach zastosowania. Przy przekazaniu produktu kolejnej osobie, dołączyć wszystkie dokumenty.

1.1 Zastosowanie zgodne z przeznaczeniem

To urządzenie przeznaczone jest wyłącznie do ogrzewania zamkniętych i suchych pomieszczeń. Może być wykorzystywane jako dodatkowe ogrzewanie lub ogrzewanie tymczasowe w dobrze zaizolowanych, niewielkich pomieszczeniach. Używać urządzenia wyłącznie jako stojące. To urządzenie nie jest przeznaczone do stosowania w pomieszczeniach, w których panują szczególne warunki, takie jak np. atmosfera korozyjna lub wybuchowa (pył, para lub gaz). Nie stosować urządzenia na wolnym powietrzu. Używać urządzenia Jednostka z zamontowanymi kółkami. Wszelkie inne zastosowania lub modyfikacje urządzenia uznawane są za niezgodne z przeznaczeniem i niosą z sobą poważne zagrożenia wypadkowe. Za szkody wynikające z zastosowanie niezgodnie z przeznaczeniem produktu nie odpowiada. Urządzenie przeznaczone jest wyłącznie do zastosowań prywatnych, nie do zastosowań komercyjnych.

1.2 Zakres dostawy

- 1 Grzejnik olejowy SOR 1500 G4
- 4 Kółka z nakrętką kołpakową
- 1 Płyta ustalająca (przód)
- 1 Płyta mocująca (tył)
- 2 Wsporniki mocujące z nakrętką motylkową
- 1 Instrukcja obsługi

1.3 Wyposażenie

- 1 Żebro grzewcze
- 2 Szczeliny wentylacyjne
- 3 Płyta mocująca (tył)
- 4 Płyta mocująca (przód)
- 5 Kółka z zamontowanymi nakrętkami kołpakowymi
- 6 Uchwyt kabla
- 7 Lampka kontrolna
- 8 Przełącznik poziomu ogrzewania
- 9 Regulator temperatury (termostat)
- 10 Uchwyt wpuszczany
- 11 Wspornik mocujący
- 12 Nakrętka motylkowa

1.4 Dane techniczne

Napięcie wejściowe:	220-240 V~
Częstotliwość sieci:	50 Hz
Moc znamionowa:	1500 W
Poziom grzewczy 1:	600 W
Poziom grzewczy 2:	900 W
Poziom grzewczy 3:	1500 W
Stopień ochrony:	I
Długość przewodu zasilania:	1,8 m

Wymogi w zakresie informacji dotyczące elektrycznych miejscowych ogrzewaczy pomieszczeń

Identyfikator(-y) modelu: SOR 1500 G4

Parametr	Oznaczenie	Wartość	Jednostka
----------	------------	---------	-----------

Moc cieplna

Nominalna moc cieplna	P_{nom}	1,5	kW
-----------------------	-----------	-----	----

Minimalna moc cieplna (orientacyjna)	P_{min}	0,6	kW
--------------------------------------	-----------	-----	----

Maksymalna stała moc cieplna _g	$P_{max,c}$	1,5	kW
---	-------------	-----	----

Zużycie energii elektrycznej na potrzeby własne

Przy nominalnej mocy cieplnej	$e_{l,max}$	0,000	kW
-------------------------------	-------------	-------	----

Przy minimalnej mocy cieplnej	$e_{l,min}$	0,000	kW
-------------------------------	-------------	-------	----

W trybie czuwania	$e_{l,SB}$	N/A	kW
-------------------	------------	-----	----

Parametr	Jednostka
----------	-----------

Sposób doprowadzania ciepła wyłącznie w przypadku elektrycznych akumulacyjnych miejscowych ogrzewaczy pomieszczeń (należy wybrać jedną opcję)

ręczny regulator doprowadzania ciepła z wbudowanym termostatem [nie]

ręczny regulator doprowadzania ciepła z pomiarem temperatury w pomieszczeniu lub na zewnątrz [nie]

elektroniczny regulator doprowadzania ciepła z pomiarem temperatury w pomieszczeniu lub na zewnątrz [nie]

moc cieplna regulowana wentylatorem [nie]

Rodzaj mocy cieplnej/regulacja temperatury w pomieszczeniu (należy wybrać jedną opcję)

jednostopniowa moc cieplna bez regulacji temperatury w pomieszczeniu [nie]

co najmniej dwa ręczne stopnie bez regulacji temperatury w pomieszczeniu [nie]

mechaniczna regulacja temperatury w pomieszczeniu za pomocą termostatu [tak]

elektroniczna regulacja temperatury w pomieszczeniu [nie]

elektroniczna regulacja temperatury w pomieszczeniu ze sterownikiem dobowym [nie]

elektroniczna regulacja temperatury w pomieszczeniu ze sterownikiem tygodniowym [nie]

Inne opcje regulacji (można wybrać kilka)

regulacja temperatury w pomieszczeniu z wykrywaniem obecności [nie]

regulacja temperatury w pomieszczeniu z wykrywaniem otwartego okna [nie]

z regulacją na odległość [nie]

z adaptacyjną regulacją startu [nie]

z ograniczeniem czasu pracy [nie]

z czujnikiem ciepła promieniowania [nie]

ROWI Germany GmbH
Werner-von-Siemens-Str. 27
76694 Forst
NIEMCY

2. Zasady bezpieczeństwa dla grzejników pokojowych



Przeczytać wszystkie zasady bezpieczeństwa i instrukcje.



Zignorowanie zasad bezpieczeństwa lub instrukcji może spowodować poważne urazy lub szkody materialne.

Przechować wszystkie zasady bezpieczeństwa i instrukcje na przyszłość!



UWAGA! Zagrożenie przegrzaniem!

Aby uniknąć przegrzania grzejnika, nie wolno go przykrywać.

- Grzejnika nie wolno ustawiać bezpośrednio pod gniazdkiem.
- Nie używać grzejnika bezpośrednio w pobliżu wanny, prysznica lub basenu.
- Ten grzejnik napełniony jest określoną ilością specjalnego oleju. Naprawy wymagające otwarcia zbiornika oleju może przeprowadzać wyłącznie producent lub jego partner serwisowy, do którego należy się zwrócić w przypadku wystąpienia nieszczelności.
- Przestrzegać wytycznych dla utylizacji oleju przy złomowaniu urządzenia.
- Jeżeli przewód zasilający urządzenia jest uszkodzony, musi zostać wymieniony przez producenta, jego serwis lub inną podobnie wykwalifikowaną osobę, aby uniknąć zagrożeń.
- **OSTROŻNIE:** Aby uniknąć zagrożenia związanego z niezamierzonym cofnięciem ogranicznika ochronnego temperatury, urządzenie nie może być zasilane poprzez zewnętrzny przełącznik, np. czasomierz ani być połączone z obwodem prądowym, który regularnie będzie włączany i wyłączany przez dodatkowe urządzenie.

2.1 Ogólne zasady bezpieczeństwa



OSTRZEŻENIE:

Aby ograniczyć zagrożenie pożarowe, utrzymywać tekstylia, zasłony i inne materiały palne co najmniej 1 m od elementu grzejącego.

- **OSTRZEŻENIE:** Grzejnik nie może być używany w małych pomieszczeniach, zamieszkałych przez osoby, które nie są w stanie samodzielnie opuścić pomieszczenia, chyba że zapewniony jest stały monitoring.
- Urządzenie może być użytkowane przez dzieci od 8 lat oraz osoby o ograniczonych możliwościach fizycznych, sensorycznych lub umysłowych a także przez osoby o niedostatecznym doświadczeniu i wiedzy, tylko wtedy, gdy są one pod nadzorem lub zostały poinstruowane w zakresie bezpiecznego używania urządzenia i rozumieją zagrożenia z tym związane.
- Dzieciom nie wolno bawić się urządzeniem.
- Czyszczenie i konserwacja należące do obowiązków użytkownika, nie mogą być wykonywane przez dzieci bez nadzoru.
- Dzieci poniżej 3 lat muszą przebywać z dala od urządzenia, chyba że są pod stałym nadzorem.
- Dzieci od 3 do 8 lat mogą włączać i wyłączać urządzenie tylko kiedy są pod nadzorem albo zostały pouczone o zasadach bezpiecznego korzystania z urządzenia i rozumieją związane z tym zagrożenia, przy założeniu, że urządzenie ustawione jest lub zainstalowane w zwykłym położeniu użytkowym.
- Dzieciom od 3 do 8 lat nie wolno wkładać wtyczki do gniazdka, regulować urządzenia, czyścić go ani przeprowadzać konserwacji należące do obowiązków użytkownika.
- Nie jest wymagane żadne działanie ze strony użytkownika, aby ustawić produkt na 220 lub 240 V. Produkt automatycznie dostosowuje się do właściwego napięcia.



Ostrzeżenie przed gorącymi powierzchniami!



OSTROŻNIE: Niektóre części produktu mogą się znacznie rozgrzewać i powodować poparzenia. Jeżeli w pobliżu są dzieci i osoby wymagające opieki, wymagane jest zachowanie szczególnej ostrożności.

2.2 Uzupełniające zasady bezpieczeństwa



Śmiertelne zagrożenie w wyniku porażenia prądem!

Kontakt z przewodami lub elementami pod napięciem wiąże się ze śmiertelnym zagrożeniem!



Urządzenie przeznaczone jest wyłącznie do pracy wewnątrz pomieszczeń!

- Przed podłączeniem urządzenia porównać dane przyłączeniowe na tabliczce znamionowej (napięcie i częstotliwość) z danymi własnej sieci elektrycznej. Zwrócić uwagę, by dane były zgodne, aby w urządzeniu nie powstały szkody.
- Nie uruchamiać urządzenia po upadku.
- Nie stosować, jeśli grzejnik wykazuje widoczne oznaki uszkodzenia.
- Grzejnik musi być ustawiony na mocnym, płaskim i poziomym podłożu.
- Nigdy nie należy otwierać obudowy urządzenia. W przypadku dotknięcia przewodów znajdujących się pod napięciem i/lub dokonywania zmian przy instalacji elektrycznej i mechanicznej istnieje ryzyko porażenia prądem elektrycznym!
- Upewnić się, że przewód zasilający nie jest ułożony na gorących powierzchniach i ostrych krawędziach.
- Zwrócić uwagę, aby przewód zasilający nie był załamany ani zakleszczony.

- Naprawy urządzenia zlecać wyłącznie autoryzowanym, specjalistycznym zakładom lub serwisowi klienta. Nieprawidłowe naprawy mogą wytworzyć znaczne zagrożenia dla użytkownika. Dodatkowo wygasają roszczenia gwarancyjne.
- Chronić urządzenie przed wilgocią i wnikaniem płynów.
- Przewód zasilania odłączać od zasilania ciągnąc wyłącznie za wtyczkę.
- Nie używać urządzenia w pobliżu otwartego ognia.
- Urządzenie używać wyłącznie z całkowicie rozwiniętym przewodem zasilania. Nigdy nie owijać przewodu zasilania wokół urządzenia. Zwrócić uwagę na to, by przewód zasilania nie miał kontaktu z gorącymi powierzchniami. Układać przewód zasilania w taki sposób, aby nie można się było o niego potknąć.

3. Przed rozruchem

- Usunąć całość opakowania i wszystkie zabezpieczenia transportowe z urządzenia.
- Odwinąć ostrożnie przewód zasilania całkowicie z uchwytu przewodu [6].

3.1 Montaż kółek

- Ustawić grzejnik olejowy dolną stroną do góry na czystym, odpornym na zarysowania podłożu.

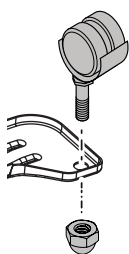

- Zamocować każdorazowo 2 kółka [5] w zewnętrznych wycięciach płyt przytrzymujących [3] i [4]. Zastosować w tym celu wstępnie zamontowane nakrętki wpustowe.
- Następnie odkręcić nakrętki motylkowe [12] z uchwytów mocujących [11].
- Na płetwie grzewczej należy umieścić uchwyt mocujący [11] (patrz rysunek nr I).

Informacja: Należy pamiętać, że przednia płyta mocująca [4] musi być zamontowana między pierwszym i drugim żebrzem, a tylna płyta mocująca [3] między dwoma ostatnimi żebrzami grzewczymi. Tylko tak można zapewnić prawidłową stabilność.

- Następnie wsunąć uchwyt mocujący [11] stroną bez gwintu w jedno z dwóch wewnętrznych zagłębień płyt mocujących [3] / [4] z kółkami [5] (patrz rysunek nr II).
- Gwintowany element uchwytu mocującego [11] musi w końcu wystawać przez wolne zagłębienie na płycie mocującej [3] / [4] (patrz rysunek nr III).
- Następnie nakręcić nakrętkę motylkową [12] z powrotem na uchwyt mocujący [11] (patrz rysunek nr IV).
- Powtórzyć całą procedurę z tego rozdziału dla drugiej płyty mocującej [3] / [4] z kółkami [5].

UWAGA: Urządzenia wolno używać tylko po zamontowaniu rolek bieżnych [5] i płyt przytrzymujących [3] / [4].

3.2 Ustawienie urządzenia

Dla zapewnienia bezpiecznej pracy urządzenia bez zakłóceń miejsce ustawienia musi spełniać następujące warunki:

- Podłoże musi być twarde, płaskie i poziome.
- Zachować minimalne odstępów od obudowy 1 m po boku, 1 m do góry, 1 m do tyłu i 1 m do przodu.
- Nie ustawiać urządzenia w gorącym, mokrym albo bardzo wilgotnym otoczeniu albo w pobliżu palnego materiału.
- Gniazdko musi być łatwo dostępne, aby w razie potrzeby przewód zasilania można było łatwo odłączyć.
- Zakres temperatury: 0 do +40 °C
- Wilgotność powietrza (brak kondensacji): 5-75 %

Informacja: Przy pierwszym użyciu przez krótki czas może wytwarzać się zapach gazu.



4. Rozruch

4.1 Włączanie urządzenia

- Upewnij się, że przełącznik poziomu ogrzewania [8] jest ustawiony w pozycji "0", a regulator temperatury [9] wskazuje "0". Następnie podłączyć grzejnik olejowy do uziemionego gniazdka zabezpieczonego wyłącznikiem ochronnym.
- Teraz włącz urządzenie, przekręcając pokrętkę regulacji temperatury [9] w kierunku zgodnym z ruchem wskazówek zegara, aż usłyszysz słyszalne kliknięcie. Zapala się czerwona lampka kontrolna [7]. Przełącznik poziomu ogrzewania [8] ustawić w żądanej pozycji (1, 2 lub 3). Obowiązują następujące zasady:

0	Pozycja wył.	Jeżeli przełącznik poziomu ogrzewania [8] jest w tej pozycji, grzejnik jest wyłączony.
1	Poziom grzewczy 1	Jeżeli przełącznik poziomu ogrzewania [8] jest w tej pozycji, grzejnik pracuje z mocą 600 W.

2	Poziom grzewczy 2	Jeżeli przełącznik poziomu ogrzewania [8] jest w tej pozycji, grzejnik pracuje z mocą 900 W.
3	Poziom grzewczy 3	Jeżeli przełącznik poziomu ogrzewania [8] jest w tej pozycji, grzejnik pracuje z mocą 1500 W.

	„MIN” Pozycja regulatora temperatury
	„MAX” Pozycja regulatora temperatury

Informacja: Lampka kontrolna [7] zgaśnie dopiero po obróceniu pokrętki regulacji temperatury [9] w kierunku przeciwnym do ruchu wskazówek zegara do momentu usłyszenia słyszalnego kliknięcia.

Informacja: Grzejnik olejowy nagrzewa się dopiero po przekręceniu pokrętki regulacji temperatury [9] w prawo do momentu usłyszenia słyszalnego kliknięcia.

4.2 Ustawienie regulatora temperatury

- Uruchomić urządzenie, ustawiając za pomocą [8] przełącznika poziomu ogrzewania wybraną moc grzewczą.
- Przekręcić regulator temperatury [9] w prawo, aż do ogranicznika.

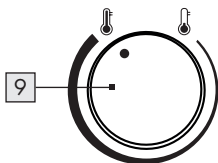

- Po osiągnięciu pożądanej temperatury, przekręcić regulator temperatury [9] z powrotem w lewo w takim stopniu, aby usłyszeć wyraźne kliknięcie. Kontrolka [7] gaśnie.
- Zintegrowany mechaniczny termostat włącza i wyłącza automatycznie funkcję grzewczą i kontrolkę [7].

4.3 Wyłączanie urządzenia

- Ustawić przełącznik poziomu ogrzewania [8] w pozycji "0".
- Ustawić płynny regulator temperatury [9] w pozycji "0". Kontrolka [7] gaśnie.

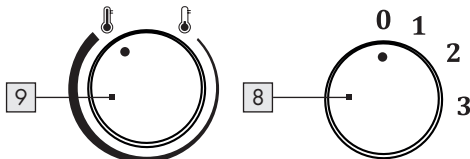

- Wyciągnąć wtyczkę z gniazdka.

⚠ Przed zakryciem lub odłożeniem urządzenia upewnić się, że jest schłodzone.

4.4 Funkcja czujnika mrozu

Grzejnik olejowy można ustawić w taki sposób, aby uruchamiał się automatycznie i grzał, gdy temperatura w pomieszczeniu wynosi ok. 7 °C:

- Podłączyć grzejnik olejowy do uziemionego gniazdka zabezpieczonego wyłącznikiem ochronnym.
- Włączyć teraz urządzenie, przelącując przełącznik poziomu ogrzewania [6] na „1”, „2” lub „3” a regulator temperatury [9] na "0".

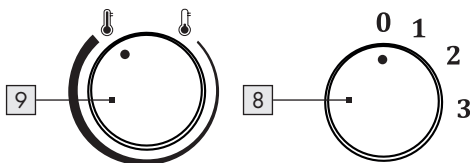

- Grzejnik olejowy włącza się, kiedy temperatura w pomieszczeniu wynosi ok. 7 °C. Gdy tylko temperatura w pomieszczeniu wzrośnie powyżej ok. 7 °C, grzejnik olejowy automatycznie ponownie się wyłączy.

5. Zabezpieczenia urządzenia

5.1 Zabezpieczenie przed przegrzaniem

Urządzenie wyposażone jest w zabezpieczenie przed przegrzaniem. Kiedy urządzenie staje się zbyt gorące, wyłącza się automatycznie.

- Wyłączyć urządzenie, przekręcając przełącznik poziomów ogrzewania [8] na pozycję "0", a regulator temperatury [9] na pozycję "↓".
- Wyciągnąć wtyczkę z gniazdka.
- Pozostawić urządzenie do ostygnięcia na co najmniej 10 minut.
- Sprawdzić szczeliny wentylacyjne [2] i usunąć przyczynę przegrzania przed ponownym uruchomieniem urządzenia.

⚠ UWAGA! Z reguły przegrzanie wywołuje określona przyczyna! Może ona oznaczać zagrożenie pożarowe!

- Sprawdzić, czy urządzenie może oddawać wystarczająco dużo ciepła: Czy urządzenie jest przykryte albo ustawione zbyt blisko ściany lub innej przeszkody?
- Jeżeli to możliwe, usunąć problem albo skontaktować się z infolinią serwisową (patrz rozdział „Serwis”).
- Nawet jeśli nie można znaleźć przyczyn, ale zabezpieczenie przeciwprzepięciowe wyzwala się po raz kolejny, trzeba wyłączyć urządzenie i skontaktować się z infolinią serwisową (patrz rozdział „Serwis”).

5.2 Zabezpieczenie przed przewróceniem

Urządzenie wyposażone jest w zabezpieczenie przed przewróceniem się. Jeżeli urządzenie podczas pracy zostanie przypadkowo przewrócone albo wystawione jest na duże nachylenie, wyłącza się automatycznie. Urządzenie działa wyłącznie w pozycji pionowej.

6. Konserwacja, czyszczenie i przechowywanie

- Zawsze wyciągać wtyczkę z gniazdka, jeśli urządzenie nie jest używane, przed każdym czyszczeniem lub przy zakłóceniach w działaniu!
- Czyścić urządzenie wyłącznie w stanie wyłączonym i po ostygnięciu.
- Upewnić się, że przy czyszczeniu do urządzenia nie wnika wilgoć, aby uniknąć niemożliwego do naprawienia uszkodzenia urządzenia.
- Obudowę czyścić wyłącznie lekko wilgotną ścierką nasączoną delikatnym płynem do mycia naczyń. W żadnym wypadku nie stosować ostrych albo szorujących środków czyszczących.
- Usuwać osady pyłowe na szczelinach wentylacyjnych odkurzaczem.
- Nawinąć napięty przewód zasilania w prawo na uchwyt przewodu [6]. Następnie włożyć wtyczkę do wycięć w uchwycie przewodu [6].
- Przechowywać urządzenie w suchym i czystym otoczeniu.

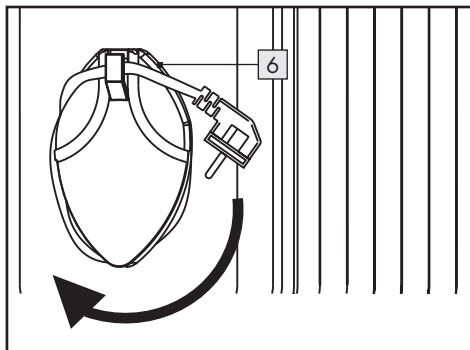

7. Utylizacja



Opakowanie składa się z materiałów przyjaznych dla środowiska, które można zutylizować za pośrednictwem lokalnych punktów recyklingu.



Logo Triman jest ważne tylko dla Francji.



Ten produkt podlega dyrektywie europejskiej nr 2012/19/UE. Nie utylizować produktu razem z odpadami domowymi, lecz za pośrednictwem lokalnych punktów zbiórki do celów recyklingu! Informacje o możliwości utylizacji zużytego urządzenia można uzyskać w urzędzie gminy lub miasta. Zużyty sprzęt może mieć szkodliwy wpływ na środowisko i zdrowie ludzi z uwagi na potencjalną zawartość niebezpiecznych substancji, mieszanin oraz części składowych. Gospodarstwo domowe spełnia ważną rolę w przyczynianiu się do ponownego użycia i odzysku surowców wtórnych, w tym recyklingu zużytego sprzętu. Na tym etapie kształtuje się postawy, które wpływają na zachowanie wspólnego dobra jakim jest czyste środowisko naturalne.

Przy zełmowaniu urządzenia przestrzegać przepisów obowiązujących dla utylizacji oleju.



Points de collecte sur www.quefairedemesdechets.fr



Zwrócić uwagę na oznakowanie materiałów opakowaniowych materiały opakowaniowe przy segregacji odpadów, są one oznaczone skrótami (a) i liczbami (b) o następującym znaczeniu: 1-7: tworzywa sztuczne/20-22: papier i tektura/80-98: Kompozyty.

8. Zgodność UE



Ten produkt spełnia wymagania obowiązujących dyrektyw europejskich i krajowych.

9. Gwarancja ROWI Germany GmbH

Szanowna Klientko, szanowny Kliencie, niniejsze urządzenie objęte jest 3-letnim okresem gwarancji liczonemu od daty zakupu. W przypadku wad produktu ustawowe prawa przysługują Państwu wobec sprzedawcy produktu. Wyżej wymienione ustawowe prawa nie są ograniczone przez udzielaną przez nas poniższą gwarancję.

Warunki gwarancji

Okres gwarancji rozpoczyna się w dniu dokonania zakupu. Proszę zachować oryginał paragonu kasowego. Dokument ten będzie potrzebny jako dowód dokonania zakupu.

Jeżeli w ciągu trzech lat od daty zakupu produktu ujawni się wada materiałowa bądź produkcyjna, wówczas – według naszego uznania – dokonamy bezpłatnej naprawy lub wymiany produktu. Wyżej wymienione świadczenie gwarancyjne obowiązuje pod warunkiem, że w okresie trzech lat uszkodzone urządzenie i dowód zakupu (paragon) zostaną okazane wraz z krótkim opisem wady oraz wskazaniem momentu jej wystąpienia.

Jeżeli nasza gwarancja obejmuje dane uszkodzenie, wówczas otrzymają Państwo z powrotem naprawione bądź nowe urządzenie.

Okres gwarancji oraz ustawowe roszczenia z tytułu wad

Wraz z wymianą urządzenia zgodnie z aktualnym kodeksem cywilnym § 581 ust. 1 rozpoczyna gwarancji się ponownie. Dotyczy to także wymienionych lub naprawionych części. Ewentualne szkody i wady stwierdzone w momencie zakupu należy zgłosić natychmiast po rozpakowaniu. Naprawy dokonywane po upływie okresu gwarancji są odpłatne.

Zakres gwarancji

Urządzenie zostało starannie wyprodukowane zgodnie z surowymi wytycznymi w zakresie jakości oraz gruntownie sprawdzone przed opuszczeniem zakładu produkcyjnego.

Świadczenia gwarancyjne obejmują wady materiałowe i produkcyjne. Niniejsza gwarancja nie obejmuje tych elementów produktu, które podlegają normalnemu zużyciu, w związku z czym mogą być uważane za części ulegające zużyciu, a także uszkodzeń elementów delikatnych, takich jak przełączniki, akumulatory lub części wykonane ze szkła.

Gwarancja wygasa, jeżeli produkt został uszkodzony bądź nie był właściwie użytkowany lub konserwowany. Celem właściwego użytkowania produktu należy dokładnie stosować się do wszystkich wskazówek zawartych w instrukcji obsługi. Należy bezwzględnie unikać celów i czynności, których realizację i wykonywanie odradza się w instrukcji obsługi lub przed których realizacją i wykonywaniem instrukcja owa przestrzega.

Produkt przeznaczony jest do użytku w celach prywatnych i nie jest przeznaczony do wykorzystania w przemyśle. Gwarancja wygasa w przypadku nadużywania i niewłaściwego użytkowania, użycia z wykorzystaniem siły, a także w przypadku ingerencji, które nie są dokonywane w naszym autoryzowanym oddziale serwisu.

Postępowanie w przypadku realizacji gwarancji

W celu zapewnienia szybkiego rozpatrzenia Państwa sprawy prosimy o zastosowanie się do poniższych wskazówek:

- Prosimy, by mieli Państwo zawsze przygotowany paragon kasowy i numer artykułu (IAN 459229_2401) jako dowód zakupu.
- Numer artykułu znajduje się na tabliczce znamionowej, stronie tytułowej instrukcji obsługi (u dołu po lewej stronie) albo na naklejce umieszczonej z tyłu bądź na spodzie.
- W przypadku wystąpienia usterek w działaniu bądź innych wad prosimy o skontaktowanie się **telefonicznie** lub poprzez **e-mail** z niżej wskazanym oddziałem serwisu.
- Produkt, w przypadku którego stwierdzono uszkodzenie, pod warunkiem dołączenia potwierdzenia zakupu (paragonu kasowego) i wskazania istoty oraz momentu ujawnienia się wady, można następnie bezpłatnie przestać na wskazany Państwu adres serwisu.



Te i wiele innych podręczników, filmów o produktach i oprogramowania instalacyjnego można pobrać na stronie www.lidl-service.com. Ten kod QR przeniesie Cię bezpośrednio na stronę serwisu Lidl (www.lidl-service.com) i będziesz mógł otworzyć instrukcję obsługi, wpisując numer artykułu (IAN 459229_2401).

10. Serwis

Jeśli w trakcie pracy Państwa produktów firmy ROWI Germany wystąpią problemy, prosimy postępować według poniższej procedury:

Dane kontaktowe

Poniżej przedstawiamy dane kontaktowe firmy ROWI Germany:

ROWI Germany GmbH

Werner-von-Siemens-Str. 27

76694 Forst

NIEMCY

Lidl-services@rowi-group.com

Infolinia serwisowa: +800 7694 7694

(bezpłatna z telefonów stacjonarnych)

IAN 459229_2401

Najczęściej problemy można rozwiązać już w ramach kompetentnego doradztwa technicznego naszego zespołu serwisowego.

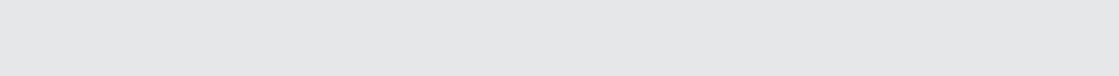

1. Úvod	84
1.1 Použitie zodpovedajúce určeniu	84
1.2 Rozsah dodávky	84
1.3 Výbava	84
1.4 Technické údaje	84
2. Bezpečnostné pokyny pre izbové ohrievače	86
2.1 Všeobecné bezpečnostné pokyny	87
2.2 Doplnujúce bezpečnostné pokyny	88
3. Pred uvedením do prevádzky	90
3.1 Montáž pojazdných koliesok	90
3.2 Inštalovanie prístroja	90
4. Uvedenie do prevádzky	90
4.1 Zapnutie prístroja	90
4.2 Nastavenie regulátora teploty	91
4.3 Vypnutie prístroja	91
4.4 Funkcia snímača mrazu	91
5. Ochranné zariadenia prístroja	92
5.1 Ochrana proti prehriatiu	92
5.2 Ochrana proti prevráteniu	92
6. Údržba, čistenie a skladovanie	92
7. Likvidácia	93
8. Zhoda EÚ	93
9. Záruka spoločnosti ROWI Germany GmbH	93
10. Servis	94

OLEJOVÝ RADIÁTOR SOR 1500 G4

1. Úvod

Blahoželáme vám ku kúpe vášho nového prístroja. Rozhodli ste sa pre výrobok vysokej kvality. Návod na obsluhu je súčasťou tohto výrobku. Návod obsahuje dôležité upozornenia týkajúce sa bezpečnosti, používania a zneškodnenia. Skôr ako začnete tento výrobok používať, oboznámte sa so všetkými pokynmi na jeho obsluhu a príslušnými bezpečnostnými pokynmi. Výrobok používajte iba v súlade s opisom a v uvedených oblastiach použitia. Pri postúpení výrobku tretej osobe odovzdajte spolu s výrobkom aj všetky podklady.

1.1 Použitie zodpovedajúce určeniu

Tento prístroj je určený iba na vykurovanie v prechodnom období v uzavretých a suchých miestnostiach. Môže sa používať ako prídavné vykurovanie alebo dočasná možnosť kúrenia v dobre izolovaných malých miestnostiach. Používajte prístroj iba ako samostatne stojace zariadenie. Prístroj nie je určený na používanie v priestoroch, v ktorých prevládajú špecifické podmienky, napríklad korozívna a výbušná atmosféra (prach, para alebo plyn). Nepoužívajte prístroj na voľnom priestranstve. Jednotku používajte len s namontovanými Koleska. Akýkoľvek iný spôsob použitia alebo modifikácia prístroja sa považuje za použitie v rozpore s určením a predstavuje značné nebezpečenstvo úrazu. Za škody, ktoré vzniknú z dôvodu použitia v rozpore s daným určením, nepreberáme žiadnu zodpovednosť. Prístroj je určený len na súkromné používanie a nie na komerčné použitie.

1.2 Rozsah dodávky

- 1 Olejový radiátor SOR 1500 G4
- 4 Pojazdné koleska s uzavretými maticami
- 1 Pridržná platňa (zadná)
- 1 Pridržiavacia platňa (predná)
- 2 Spony s krídlými maticami
- 1 Návod na obsluhu

1.3 Výbava

- 1 Vykurovacia plutva
- 2 Vetracie štrbiny
- 3 Pridržná platňa (zadná)
- 4 Pridržiavacia platňa (predná)
- 5 Koleska s vopred namontovanými maticami
- 6 Držiak kábla
- 7 Kontrolné svetidlo
- 8 Spínač úrovne ohrevu
- 9 Regulátor teploty (termostat)
- 10 Zapustená rukoväť
- 11 Upevňovacia konzola
- 12 Krídlová matica

1.4 Technické údaje

Vstupné napätie:	220 – 240 V~
Sieťová frekvencia:	50 Hz
Dimenzovanie príkonu:	1500 W
Stupeň ohrevu 1:	600 W
Stupeň ohrevu 2:	900 W
Stupeň ohrevu 3:	1500 W
Trieda ochrany:	I
Dĺžka sieťového kábla:	1,8 m

Požiadavky na informácie pre elektrické lokálne ohrievače priestoru

Identifikačný (-é) kód (-y) modelu: SOR 1500 G4

Položka	Symbol	Hodnota	Jednotka
---------	--------	---------	----------

Tepelný výkon

Menovitý tepelný výkon P_{nom} 1,5 kW

Minimálny tepelný výkon (orientačne) P_{min} 0,6 kW

Maximálny priebežný tepelný výkon $P_{max,c}$ 1,5 kW

Vlastná spotreba elektrickej energie

Pri menovitom tepelnom výkone $e_{l_{max}}$ 0,000 kW

Pri minimálnom tepelnom výkone $e_{l_{min}}$ 0,000 kW

V pohotovostnom režime $e_{l_{SB}}$ N/A kW

Položka	Jednotka
---------	----------

Spôsob prívodu tepla, iba pre elektrické akumuláčn é lokálne ohrievače priestoru (vyberte jeden)

manuálne ovládanie množstva tepla so zabudovaným termostatom [nie]

manuálne ovládanie množstva tepla so spätnou väzbou izbovej a/alebo vonkajšej teploty [nie]

elektronické ovládanie množstva tepla so spätnou väzbou izbovej a/alebo vonkajšej teploty [nie]

tepelný výkon s pomocou ventilátora [nie]

Druh ovládania tepelného výkonu/ izbovej teploty (vyberte jeden)

jednoúrovňový tepelný výkon bez ovládania izbovej teploty [nie]

dve alebo viac manuálnych úrovní bez ovládania izbovej teploty [nie]

s ovládaním izbovej teploty mechanickým termostatom [áno]

s elektronickým ovládaním izbovej teploty [nie]

elektronické ovládanie izbovej teploty adenný časovač [nie]

elektronické ovládanie izbovej teploty a týždenný časovač [nie]

Ďalšie možnosti ovládania (možnosť viacnásobného výberu)

ovládanie izbovej teploty s detekciou prítomnosti [nie]

ovládanie izbovej teploty s detekciou otvoreného okna [nie]

s možnosťou diaľkového ovládania [nie]

s prispôsobivým ovládaním spustenia [nie]

s obmedzením času prevádzky [nie]

so snímačom čiernej žiarovky [nie]

ROWI Germany GmbH
Werner-von-Siemens-Str. 27
76694 Forst
NEMECKO

2. Bezpečnostné pokyny pre izbové ohrievače



Prečítajte si všetky bezpečnostné pokyny a predpisy.



Zanedbanie dodržiavania bezpečnostných pokynov a predpisov môže spôsobiť závažné zranenia a/alebo vecné škody.

Všetky bezpečnostné pokyny a predpisy si odložte pre budúce použitie!



VAROVANIE! Nebezpečenstvo prehriatia!

Aby ste zabránili prehriatiu ohrievača, ohrievač nesmie byť nikdy zakrytý.

- Ohrievač nesmie byť inštalovaný bezprostredne pod zásuvkou v stene.
- Tento ohrievač nikdy nepoužívajte v bezprostrednej blízkosti vane, sprchy alebo bazéna.
- Tento ohrievač je plnený určitým množstvom špeciálneho oleja. Opravy, ktoré si vyžadujú otvorenie olejovej nádržky, smie vykonávať iba výrobca alebo jeho partneri zákazníckeho servisu, na ktorých by ste sa mali obrátiť, ak sa vyskytne únik oleja.
- Pri zošrotovaní prístroja je nutné dodržiavať smernice týkajúce sa zneškodnenia oleja.
- Keď sa poškodí sieťové pripojovacie vedenie tohto prístroja, musí ho vymeniť výrobca alebo jeho zákaznícky servis, prípadne podobne kvalifikovaná osoba.
- **POZOR:** Aby ste zabránili riziku spôsobenému neúmyselným vynulovaním ochranného obmedzovača teploty, nesmie sa prístroj napájať cez externé spínacie zariadenie, ako je časovač, ani sa nesmie pripájať k prúdovému obvodu, ktorý je pravidelne zapínaný a vypínaný zariadením.

2.1 Všeobecné bezpečnostné pokyny



VAROVANIE:

Aby sa znížilo riziko požiaru, dodržiavajte vzdialenosť minimálne 1 m medzi textíliami, závesmi a inými horľavými materiálmi a vykurovacím telesom.

- **VAROVANIE:** Ohrievač sa nesmie používať v malých miestnostiach, ktoré obývajú osoby, ktoré nemôžu opustiť miestnosť samy, pokiaľ nie je zaručené neustále monitorovanie.
- Tento prístroj môžu používať deti staršie ako 8 rokov, ako aj osoby so zníženými fyzickými, zmyslovými alebo mentálnymi schopnosťami alebo nedostatkom skúseností a vedomostí, ak sú pod dohľadom alebo boli poučené o bezpečnom používaní prístroja a chápu z toho vyplývajúce nebezpečenstvá.
- Deti sa nesmú hrať s prístrojom.
- Čistenie a používateľskú údržbu nesmú vykonávať deti, pokiaľ nie sú pod dozorom.
- Uchovávajte mimo dosahu detí mladších ako 3 roky, pokiaľ nie sú pod neustálym dozorom.
- Deti od 3 rokov a mladšie ako 8 rokov môžu prístroj zapínať a vypínať, iba ak sú pod dozorom alebo boli poučené o bezpečnom používaní prístroja a chápu z toho vyplývajúce nebezpečenstvá, a za predpokladu, že je prístroj umiestnený alebo nainštalovaný vo svojej bežnej polohe pri používaní.
- Deti od 3 rokov a mladšie ako 8 rokov nesmú zapájať zástrčku do zásuvky, regulovať prístroj, čistiť prístroj a/ani vykonávať používateľskú údržbu.
- Na nastavenie výrobku na 220 alebo 240 V nie je potrebný žiadny úkon zo strany používateľa. Výrobok sa automaticky nastaví na správne napätie.



Varovanie pred horúcimi povrchmi!



POZOR: Niektoré časti výrobku sa môžu veľmi zahriať a spôsobiť popáleniny. Osobitná pozornosť sa vyžaduje, keď sú prítomné deti a osoby, ktoré vyžadujú ochranu.

2.2 Doplnujúce bezpečnostné pokyny



Nebezpečenstvo ohrozenia života elektrickým prúdom!

Pri kontakte s vedeniami alebo konštrukčnými prvkami, ktoré sú pod napätím, hrozí nebezpečenstvo ohrozenia života!



Prístroj je vhodný len na prevádzku v interiéri!

- Pred pripojením prístroja porovnajte údaje o elektrickom pripojení na typovom štítku (napätie a frekvencia) s údajmi vašej elektrickej siete. Uistite sa, či sa údaje zhodujú, aby nedošlo k poškodeniu prístroja.
- Prístroj, ktorý spadol, neuvádzajte do prevádzky.
- Ohrievač nepoužívajte, ak sú na ňom viditeľné známky poškodenia.
- Ohrievač sa musí inštalovať na pevnej, plochej a vodorovnej podlahe.
- Nikdy neotvárajte teleso prístroja. Ak sa dotknete pripojení, ktoré sú pod napätím, a/alebo vykonáte zmeny v elektrickej a mechanickej konštrukcii, hrozí nebezpečenstvo úrazu elektrickým prúdom!
- Uistite sa, že sieťový kábel nie je položený na horúcich povrchoch a/alebo ostrých hranách.
- Dbajte na to, aby sieťový kábel nebol zalomený ani stlačený.

- Opravy na prístroji nechajte vykonávať iba autorizovaným špecializovaným firmám alebo zákazníkemu servisu. Neodborné opravy môžu pre používateľa predstavovať značné riziká. Navyše zaniká nárok na záruku.
- Chráňte prístroj pred vlhkosťou a vniknutím kvapaliny.
- Sieťový kábel vyťahujte zo zásuvky len uchopením za sieťovú zástrčku.
- Neprevádzkujte prístroj v blízkosti otvoreného plameňa.
- Prístroj prevádzkujte iba s úplne rozvinutým sieťovým káblom. Sieťový kábel nikdy neovíjajte okolo prístroja. Dbajte na to, aby sa sieťový kábel nedostal do kontaktu s horúcim povrchom. Sieťový kábel ved'te tak, aby oň nebolo možné zakopnúť.

3. Pred uvedením do prevádzky

- Z prístroja odstráňte všetok obalový materiál a prepravné poistky.
- Sieťové pripojovacie vedenie úplne odviňte z držiaka kábla [6].

3.1 Montáž pojazdných koliesok

- Olejový radiátor postavte spodnou stranou nahor na čistý podklad odolný proti škrabancom.

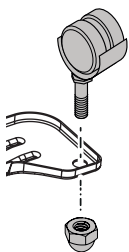

- Upevnite vždy 2 pojazdné kolieska [5] na vonkajších výrezoch prídržných platní [3] a [4]. Na tento účel použite predmontované uzavreté matice.
- Teraz odskrutkujte krídlové matice [12] z držiakov [11].
- Teraz umiestnite upevňovaciu konzolu [11] na vykurovacej lampe (pozri obrázok č. I)

Upozornenie: Všimnite si, že predná prídržná doska [4] sa musí namontovať medzi 1. a 2. rebro a zadná prídržná doska [3] medzi posledné dve vykurovacie rebro. Iba tak bude zaručená správna stabilita.

- Teraz zasunite držiak [11] stranou bez závitú do jednej z dvoch vnútorných priehlbín držiakov [3] / [4] s kolieskami [5] (pozri obrázok č. II).
- Závitová časť držiaka [12] musí byť nakoniec vyčnievajú cez voľnú priehlbinu na doska [3] / [4] (pozri obrázok č. III).
- Teraz naskrutkujte krídlovú maticu [12] k upevňovacej konzole [11] (pozri obrázok (pozri obrázok č. IV)).
- Zopakujte celý postup z kapitoly pre druhú prídržnú dosku [3] / [4] s kolieskami [5].

POZOR: Prístroj prevádzkujte iba s namontovanými pojazdnými kolieskami [5] a prídržnými platňami [3] / [4].

3.2 Inštalovanie prístroja

Pre bezpečnú a bezchybnú prevádzku prístroja musí miesto inštalácie spĺňať nasledujúce predpoklady:

- Podlaha musí byť pevná, plochá a vodorovná.
- Musia sa dodržať minimálne vzdialenosti od telesa 1 m postranne, 1 m smerom nahor, 1 m smerom dozadu a 1 m smerom dopredu.
- Prístroj neumiestňujte do horúceho, mokrého alebo veľmi vlhkého prostredia ani do blízkosti horľavého materiálu.
- Zásuvka musí byť ľahko prístupná tak, aby sa sieťové pripojovacie vedenie dalo v prípade potreby ľahko vytiahnuť.
- Teplotný rozsah: 0 až +40 °C
- Vlhkosť vzduchu (bez kondenzácie): 5 až 75 %

Upozornenie: Pri prvom používaní sa môže na krátku dobu uvoľňovať mierny zápach.



4. Uvedenie do prevádzky

4.1 Zapnutie prístroja

- Uistite sa, že prepínač stupňov ohrevu [8] je nastavený na "0" a regulátor teploty [9] ukazuje na "⌚". Potom olejový radiátor pripojte do uzemnenej zásuvky, istenej prúdovým chráničom.
- Teraz spotrebič zapnite otočením tlačidla otáčajte ovládačom teploty [9] v smere hodinových ručičiek, kým sa kým nebudete počuť početelné cvaknutie. Červená farba rozsvieti sa kontrolka [7]. Presuňte prepínač úrovne teploty [8] do požadovanej polohy (1, 2 alebo 3). Platí nasledovne:

0	Poloha vyp.	Ak sa prepínač stupňov ohrevu [8] nachádza v tejto polohe, olejový radiátor je vypnutý.
1	Stupeň ohrevu 1	Ak sa prepínač stupňov ohrevu [8] nachádza v tejto polohe, pracuje olejový radiátor s vykurovacím výkonom 600 W.

2	Stupeň ohrevu 2	Ak sa prepínač stupňov ohrevu [8] nachádza v tejto polohe, pracuje olejový radiátor s vykurovacím výkonom 900 W.
3	Stupeň ohrevu 3	Ak sa prepínač stupňov ohrevu [8] nachádza v tejto polohe, pracuje olejový radiátor s vykurovacím výkonom 1500 W.

	„MIN“ poloha regulátora teploty
	„MAX“ poloha regulátora teploty

Upozornenie: Kontrolka [7] zhasne až po otočení gombíka regulácie teploty [9] proti smeru hodinových ručičiek, kým sa nezozve počuteľné cvaknutie.

Upozornenie: Olejový radiátor sa zohrieva len vtedy, keď sa ovládačom teploty [9] otáča v smere hodinových ručičiek, až kým sa nezozve počuteľné cvaknutie.

4.2 Nastavenie regulátora teploty

- Spustíte prístroj tak, že pomocou prepínača stupňov ohrevu [8] nastavíte požadovaný vykurovací výkon.
- Otočte regulátor teploty [9] v smere hodinových ručičiek až na doraz.

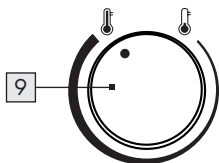

- Ak bola dosiahnutá požadovaná teplota, otáčajte regulátor teploty [9] späť proti smeru hodinových ručičiek dovtedy, kým nebudete počuť zreteľné kliknutie. Indikátor [7] zhasne.
- Integrovaný mechanický termostat zopne funkciu vykurovania a indikátor [7] sa teraz automaticky zapne/vypne.

4.3 Vypnutie prístroja

- Prepínač stupňov ohrevu [8] nastavte do polohy "0".
- Bezstupňový regulátor teploty [9] nastavte do polohy "⬇️". Indikátor [7] zhasne.

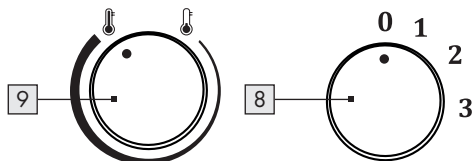

- Vytiahnite sieťovú zástrčku zo zásuvky.

⚠️ Počkajte, kým prístroj vychladne, skôr ako ho zakryjete alebo odložíte.

4.4 Funkcia snímača mrazu

Olejový radiátor môžete nastaviť tak, aby sa automaticky zapol a vykuroval, keď je teplota v miestnosti cca 7 °C:

- Olejový radiátor pripojte do uzemnenej zásuvky, istenej prúdovým chráničom.
- Prístroj zapnite tak, že prepínač stupňov ohrevu [8] nastavíte do polohy „1“, „2“ alebo „3“ a regulátor teploty [9] do polohy "⬇️".

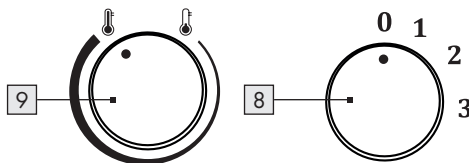

- Olejový radiátor sa zapne, keď bude teplota v miestnosti cca 7 °C. Hneď ako bude teplota v miestnosti vyššia ako 7 °C, olejový radiátor sa automaticky znova vypne.

5. Ochranné zariadenia prístroja

5.1 Ochrana proti prehriatiu

Tento prístroj je vybavený ochranou proti prehriatiu. Ak sa prístroj príliš zahreje, automaticky sa vypne.

- Prístroj vypnite tak, že prepínač stupňov ohrevu [8] nastavíte do polohy "0" a regulátor teploty [9] do polohy "f".
- Vytiahnite sieťovú zástrčku zo zásuvky.
- Nechajte prístroj minimálne 10 minút vychladnúť.
- Skontrolujte vetraciu štrbinu [2] a odstráňte príčinu prehriatia, skôr ako prístroj znovu uvediete do prevádzky.

⚠ POZOR! Prehriatie má spravidla nejaký dôvod! Môže znamenať nebezpečenstvo požiaru!

- Skontrolujte, či prístroj môže dostatočne odvádzať teplo: Je prístroj zakrytý alebo je príliš blízko steny alebo inej prekážky?
- Ak je to možné, odstráňte problém alebo kontaktujte servisnú linku (pozri kapitola „Servis“).
- Aj v prípade, ak nedokážete nájsť príčinu, a ochrana proti prehriatiu však znovu zareaguje, prístroj vypnite a obráťte sa na servisnú linku (pozri kapitola „Servis“).

5.2 Ochrana proti prevráteniu

Tento prístroj je vybavený ochranou proti prevráteniu. Ak počas prevádzky dôjde k náhodnému prevráteniu alebo prudkému nakloneniu prístroja, prístroj sa automaticky vypne. Prístroj funguje iba v zvislej polohe.

6. Údržba, čistenie a skladovanie

- Ak prístroj nepoužívate, pred čistením alebo v prípade poruchy vždy vytiahnite sieťovú zástrčku!
- Prístroj čistíte len vo vypnutom a studenom stave.
- Zabezpečte, aby pri čistení nevnikla do prístroja vlhkosť, aby ste zabránili nezvratným poškodeniam prístroja.
- Kryt čistíte iba pomocou mierne navlhčenej handry a jemného umývacieho prostriedku. V žiadnom prípade nepoužívajte agresívne a/alebo abrazívne čistiace prostriedky.
- Usadeniny prachu na vetracích štrbinách odstráňte vysávačom.
- Sieťové pripojovacie vedenie oviňte pevne a v smere hodinových ručičiek na držiak kábla [6]. Následne zastrčte sieťovú zástrčku do výrezov na držiaku kábla [6].
- Prístroj skladujte v čistom a suchom prostredí.

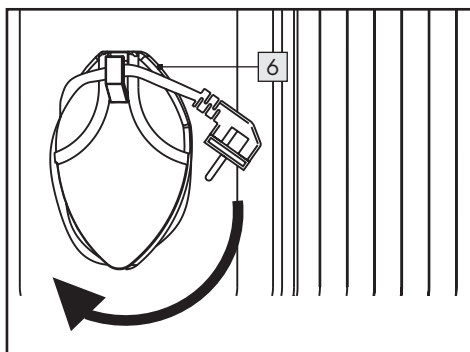

7. Likvidácia



Obal sa skladá z ekologických materiálov, ktoré môžete likvidovať prostredníctvom miestnych recyklačných stredísk.



Triman- Logo platí iba pre Francúzsko.



Tento výrobok podlieha európskej smernici 2012/19/EÚ. Výrobok nevyhadzujte do domového odpadu, ale prostredníctvom obecných zberných miest na recykláciu! Informácie o spôsobe likvidácie použitého spotrebiča získate na miestnom úrade.

Pri zošrotovaní prístroja dodržiavajte platné predpisy pre zneškodnenie oleja.



Points de collecte sur www.quefairedemesdechets.fr



Všimnite si označenie obalových materiálov pri delení odpadu, sú označené skratkami (a) a číslami (b) s nasledujúcim významom: 1–7: Plasty/20–22: Papier a kartón/80–98: Kompozitné látky.

8. Zhoda EÚ



Tento výrobok spĺňa požiadavky príslušných európskych a národných smerníc.

9. Záruka spoločnosti ROWI Germany GmbH

Vážená zákazníčka, vážený zákazník, na tento prístroj dostávate 3-ročnú záruku od dátumu zakúpenia. V prípade nedostatkov tohto výrobku máte zákonné práva voči predajcovi výrobku. Tieto zákonné práva nie sú obmedzené našou zárukou, ktorá je uvedená nižšie.

Záručné podmienky

Záručná lehota začína plynúť dňom zakúpenia. Dobré si uschovajte originál pokladničného bloku. Pokladničný blok bude vyžadovaný ako doklad o kúpe.

Ak sa vyskytne materiálová alebo výrobná chyba do troch rokov od dátumu zakúpenia tohto výrobku, bezplatne vám výrobok – podľa nášho uváženia – opravíme, vymeníme alebo vám vrátime kúpnu cenu. Toto záručné plnenie vyžaduje, aby boli chybné zariadenie a doklad o kúpe (pokladničný blok) predložené v trojročnej lehote so stručným písomným popisom chyby a uvedením, kedy sa chyba vyskytla.

Ak sa na poruchu vzťahuje naša záruka, dostanete naspäť opravený alebo nový výrobok. S opravou alebo výmenou výrobku nezačína plynúť nová záručná doba.

Záručná doba a nároky z chýb

Záručná doba sa nepredlžuje plnením záruky. Uvedené platí aj pre vymenené a opravené diely. Prípadné chyby a nedostatky zistené už pri zakúpení musíte nahlásiť ihneď po vybalení. Opravy požadované po uplynutí záručnej doby podliehajú poplatkom.

Rozsah záruky

Prístroj bol starostlivo vyrobený v súlade s prísnymi kvalitatívnymi kritériami a pred dodaním dôkladne preskúšaný.

Záruka sa vzťahuje na chyby materiálu alebo výroby. Táto záruka sa nevzťahuje na časti výrobku, ktoré sú vystavené bežnému opotrebovaniu, a preto ich možno považovať za diely podliehajúce rýchlemu opotrebeniu, alebo na poškodenia rozbitných dielov, napr. spínačov, akumulátorov alebo dielov vyrobených zo skla.

Táto záruka zaniká, ak bol výrobok poškodený, nesprávne používaný alebo opravovaný. Pre správne používanie výrobku musia byť presne dodržané všetky pokyny uvedené v tomto návode. Účelom použitia alebo činnosti, ktoré tento návod na obsluhu neodporúča alebo pred ktorými varuje, sa treba bezpodmienečne vyvarovať.

Výrobok je určený len na súkromné používanie, nie na komerčné účely. Záruka zaniká pri nesprávnom a neodbornom zaobchádzaní, pri použití násilnia a pri zásahoch, ktoré neboli vykonané našim autorizovaným servisom.

Postup v prípade záruky

Aby sme mohli zabezpečiť rýchle spracovanie vašej záležitosti, postupujte podľa nasledujúcich pokynov:

- V prípade všetkých požiadaviek majte pripravený pokladničný blok a číslo výrobku (IAN 459229_2401) ako doklad o kúpe.
- Číslo výrobku nájdete na typovom štítku na výrobku, na úvodnej stránke vášho návodu (dole vľavo) alebo na nálepke na zadnej alebo na spodnej strane výrobku.
- V prípade výskytu funkčných chýb alebo iných nedostatkov kontaktujte najprv **telefonicky** alebo **e-mailom** nižšie uvedené servisné oddelenie.
- Výrobok, ktorý bude zaevidovaný ako chybný, môžete následne zaslať poštou zdarma na adresu servisného oddelenia, ktoré vám bude oznámené, s priloženým dokladom o kúpe (pokladničným blokom), s opisom chyby a s uvedením, kedy sa chyba objavila.



Na stránke www.lidl-service.com si môžete stiahnuť túto, ako aj ďalšie príručky, produktové videá a inštalačný softvér. S týmto QR kódom sa dostanete priamo na stránku servisu spoločnosti Lidl (www.lidl-service.com) a po zadaní čísla výrobku (IAN 459229_2401) si môžete otvoriť váš návod na obsluhu.

10. Servis

Pokiaľ by sa pri prevádzke výrobku spoločnosti ROWI Germany vyskytli problémy, postupujte nasledovne:

Nadviazanie kontaktu

Servisný tím spoločnosti ROWI Germany nájdete na:

ROWI Germany GmbH

Werner-von-Siemens-Str. 27

76694 Forst

NEMECKO

Lidl-services@rowi-group.com

Zákaznícka linka: +800 7694 7694

(z pevnej siete bezplatná)

IAN 459229_2401

Väčšina problémov sa dá vyriešiť už v rámci kompetentného technického poradenstva nášho servisného tímu.

1. Introducción	96
1.1 Uso previsto	96
1.2 Volumen de suministro	96
1.3 Equipamiento	96
1.4 Datos técnicos	96
2. Instrucciones de seguridad de radiadores para habitaciones	98
2.1 Instrucciones generales de seguridad	99
2.2 Instrucciones complementarias de seguridad	100
3. Antes de la puesta en marcha	102
3.1 Montaje de las ruedas orientables	102
3.2 Montaje del aparato	102
4. Puesta en marcha	102
4.1 Conexión del aparato	102
4.2 Ajuste del regulador de temperatura	103
4.3 Desconexión del aparato	103
4.4 Función de avisador de heladas	103
5. Dispositivos de protección del aparato	104
5.1 Protección contra el sobrecalentamiento	104
5.2 Protección antiinclinación	104
6. Mantenimiento, limpieza y almacenamiento	104
7. Eliminación	105
8. Declaración de conformidad de la UE	105
9. Garantía de ROWI Germany GmbH	105
10. Servicio	106

RADIADOR DE ACEITE SOR 1500 G4

1. Introducción

Enhorabuena por la compra de su nuevo aparato. Ha elegido un producto de alta calidad. El manual de instrucciones forma parte de este producto. Contiene importantes instrucciones de seguridad, uso y eliminación. Familiarícese con todas las instrucciones de funcionamiento y seguridad antes de utilizar el producto. Utilice el producto solo como se describe y para las aplicaciones especificadas. Entregue todos los documentos cuando ceda el producto a terceros.

1.1 Uso previsto

Este aparato solo está destinado a calentar habitaciones cerradas y secas durante el período de transición. Puede utilizarse como calefacción suplementaria o como opción de calefacción temporal en habitaciones pequeñas y bien aisladas. El aparato solo puede utilizarse como aparato autónomo. El aparato no está previsto para el uso en habitaciones con condiciones especiales, como atmósferas corrosivas o potencialmente explosivas (polvo, vapor o gas). No utilice el aparato en exteriores. Utilice el aparato sólo con las ruedas montadas. Cualquier otro uso o modificación del aparato se considera no previsto e implica un considerable riesgo de accidente. No aceptamos ninguna responsabilidad por los daños derivados de la contravención del uso previsto. El aparato está destinado únicamente a un uso privado y no a un uso comercial.

1.2 Volumen de suministro

- 1 Radiador de aceite SOR 1500 G4
- 4 Ruedas orientables con tuercas de sombrerete
- 1 Placa de retención (delantera)
- 1 Placa de retención (trasera)
- 2 Estribos de sujeción con tuerca de mariposa
- 1 Manual de instrucciones

1.3 Equipamiento

- 1 Aleta de calefacción
- 2 Ranuras de ventilación
- 3 Placa de retención (trasera)
- 4 Placa de retención (delantera)
- 5 Ruedas con tuercas ciegas premontadas
- 6 Soporte para cables
- 7 Lámpara de control
- 8 Interruptor de nivel de calefacción
- 9 Regulador de temperatura (termostato)
- 10 Empuñadura empotrada
- 11 Soporte de sujeción
- 12 Tuerca de mariposa

1.4 Datos técnicos

Tensión de entrada:	220 a 240 V~
Frecuencia de red:	50 Hz
Potencia nominal de entrada:	1500 W
Nivel de calefacción 1:	600 W
Nivel de calefacción 2:	900 W
Nivel de calefacción 3:	1500 W
Clase de protección:	I
Longitud del cable de alimentación:	1,8 m

Requisitos de información que deben cumplir los aparatos de calefacción local eléctricos

Identificador(es) del modelo: SOR 1500 G4

Partida	Símbolo	Valor	Unidad
---------	---------	-------	--------

Potencia calorífica

Potencia calorífica nominal	P_{nom}	1,5	kW
-----------------------------	-----------	-----	----

Potencia calorífica mínima (indicativa)	P_{min}	0,6	kW
---	-----------	-----	----

Potencia calorífica máxima continuada	$P_{max,c}$	1,5	kW
---------------------------------------	-------------	-----	----

Consumo auxiliar de electricidad

A potencia calorífica nominal	e_{max}	0,000	kW
-------------------------------	-----------	-------	----

A potencia calorífica mínima	e_{min}	0,000	kW
------------------------------	-----------	-------	----

En modo de espera	e_{SB}	N/A	kW
-------------------	----------	-----	----

Partida	Unidad
---------	--------

Tipo de aportación de calor, únicamente para los aparatos de calefacción local eléctricos de acumulación (seleccione uno)

control manual de la carga de calor, con termostato integrado	[no]
---	------

control manual de la carga de calor con respuesta a la temperatura interior o exterior	[no]
--	------

control electrónico de la carga de calor con respuesta a la temperatura interior o exterior	[no]
---	------

potencia calorífica asistida por ventiladores	[no]
---	------

Tipo de control de potencia calorífica/de temperatura interior (seleccione uno)

potencia calorífica de un solo nivel, sin control de temperatura interior	[no]
---	------

Dos o más niveles manuales, sin control de temperatura interior	[no]
---	------

con control de temperatura interior mediante termostato mecánico	[sí]
--	------

con control electrónico de temperatura interior	[no]
---	------

control electrónico de temperatura interior y temporizador diario	[no]
---	------

control electrónico de temperatura interior y temporizador semanal	[no]
--	------

Otras opciones de control (pueden seleccionarse varias)

control de temperatura interior con detección de presencia	[no]
--	------

control de temperatura interior con detección de ventanas abiertas	[no]
--	------

con opción de control a distancia	[no]
-----------------------------------	------

con control de puesta en marcha adaptable	[no]
---	------

con limitación de tiempo de funcionamiento	[no]
--	------

con sensor de lámpara negra	[no]
-----------------------------	------

ROWI Germany GmbH
Werner-von-Siemens-Str. 27
76694 Forst
ALEMANIA

2. Instrucciones de seguridad de radiadores para habitaciones



Lea todas las instrucciones de seguridad e indicaciones de uso.



El incumplimiento de las indicaciones e instrucciones de seguridad puede conllevar graves lesiones y/o daños materiales.

Conserve todas las instrucciones de seguridad e indicaciones de uso para el futuro.



ADVERTENCIA Peligro de sobrecalentamiento

No cubra el radiador para evitar que se sobrecaliente.

- El radiador no debe colocarse directamente debajo de una toma de corriente mural.
- No utilice nunca este radiador en las proximidades de una bañera, una ducha o una piscina.
- Este radiador contiene con una determinada cantidad de aceite especial. Solo el fabricante o su socio de servicio de atención al cliente deberán realizar las reparaciones que requieran la apertura del depósito de aceite, por lo que deberá contactarlos si se produce una fuga de aceite.
- Deben seguirse las directivas relativas a la eliminación del aceite al desguazar el aparato.
- Si el cable de alimentación eléctrica de este aparato presenta daños, el fabricante, su servicio de atención al cliente o una persona con una cualificación similar deberá sustituirlo para evitar peligros.
- **PRECAUCIÓN:** Para evitar un peligro debido a un restablecimiento involuntario del limitador de temperatura de protección, el aparato no debe alimentarse mediante un dispositivo de conmutación externo, como un temporizador, ni conectarse con un circuito eléctrico que se encienda y apague regularmente mediante algún mecanismo.

2.1 Instrucciones generales de seguridad



ADVERTENCIA:

Para reducir el peligro de incendio, mantenga la ropa, las cortinas y otros materiales combustibles a una distancia mínima de 1 m del radiador.

- **ADVERTENCIA:** El radiador no debe utilizarse en habitaciones pequeñas ocupadas por personas que no puedan abandonarlas de forma independiente, a menos que se garantice una supervisión constante.
- Este aparato lo pueden utilizar los niños a partir de 8 años y las personas con capacidades físicas, sensoriales o mentales reducidas o con falta de experiencia y conocimientos, siempre y cuando se les supervise o se les instruya sobre el uso del aparato de forma segura y entiendan los peligros que conlleva.
- Los niños no deben jugar con el aparato.
- La limpieza y el mantenimiento del usuario no los deben realizar niños sin supervisión.
- Los niños menores de 3 años deben mantenerse alejados a menos que estén supervisados en todo momento.
- Los niños de 3 años o de menos de 8 años pueden encender y apagar el aparato solo si están supervisados o han sido instruidos en el uso seguro del aparato y entienden los peligros que conlleva, siempre y cuando, el aparato esté colocado o instalado en su posición normal de uso.
- No permita que los niños de 3 años y menores de 8 años conecten el aparato a la toma de corriente, lo regulen, lo limpien y/o realicen el mantenimiento del usuario.
- No se requiere ninguna acción por parte del usuario para ajustar el producto a 220 o 240 V. El producto se ajusta automáticamente a la tensión correcta.



Advertencia de superficies calientes



PRECAUCIÓN: Algunas partes del producto pueden calentarse mucho y causar quemaduras. Hay que tener especial cuidado cuando hay niños y personas vulnerables.

2.2 Instrucciones complementarias de seguridad



Peligro de muerte por corriente eléctrica.

Al entrar en contacto con cables o componentes con tensión eléctrica existe peligro de muerte.



El aparato solo es apto para su uso en interiores.

- Antes de conectar el aparato, compare los datos de conexión de la placa de características (tensión y frecuencia) con los datos de su red eléctrica. Asegúrese de que los datos coincidan para que no se produzcan daños en el aparato.
- No ponga en funcionamiento un aparato que se haya caído.
- No utilice el producto si observa algún daño visible.
- El radiador debe colocarse sobre un suelo firme, plano y nivelado.
- No abra nunca la carcasa del aparato. Existe riesgo de descarga eléctrica si se tocan las conexiones con corriente y/o se modifican la estructura eléctrica y mecánica.
- Asegúrese de que el cable de alimentación eléctrica no esté dañado y no esté colocado sobre superficies calientes y/o bordes afilados.
- Asegúrese de que el cable de alimentación no esté doblado ni inmovilizado.

- Permita que solo las empresas especializadas autorizadas o el servicio de atención al cliente realicen las reparaciones del aparato. Las reparaciones incorrectas pueden suponer un peligro considerable para el usuario. Esto también invalida la garantía.
- Proteja el aparato de la humedad y de la entrada de líquidos.
- Desconecte el cable de alimentación eléctrica de la toma de corriente utilizando únicamente la clavija de alimentación.
- No coloque el aparato cerca de llamas abiertas.
- Utilice el aparato solo con el cable de alimentación totalmente desenrollado. Nunca enrolle el cable de alimentación alrededor del aparato. Asegúrese de que el cable de alimentación no entre en contacto con superficies calientes. Coloque el cable de alimentación de manera que no pueda haber tropiezos.

3. Antes de la puesta en marcha

- Retire todo el material de embalaje y los dispositivos de bloqueo de transporte del aparato.
- Desenrolle completamente el cable de alimentación de la fijación del cable **6**.

3.1 Montaje de las ruedas orientables

- Coloque el radiador de aceite con la parte inferior hacia arriba sobre una superficie limpia y resistente al rayado.

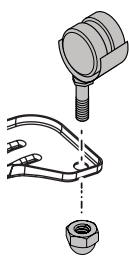

- Fije 2 ruedas orientables **5** en los receptáculos exteriores de las placas de soporte **3** y **4**. Para ello, utilice las tuercas de sombrerete premontadas.
- Ahora desenrosque las tuercas de mariposa **12** de los soportes de sujeción **11**.
- Ahora coloque un soporte de retención **11** en la aleta calefactora (véase la figura n° I)

Nota: Tenga en cuenta que la placa de retención **4** delantera debe montarse entre la primera y la segunda costilla y la placa de retención **3** trasera entre las dos últimas costillas de calefacción. Esta es la única manera de garantizar un soporte correcto.

- Introduzca ahora el soporte de retención **11** con el lado sin rosca en uno de los dos huecos interiores de las placas de retención **3** / **4** con ruedas **5** (véase la figura n° II).
- La parte roscada del soporte de retención **11** debe ser finalmente sobresalen por el hueco libre en el placa **3** / **4** (véase la figura n° III).
- Ahora atornilla la tuerca de mariposa **12** al soporte de sujeción **11** de nuevo (véase la figura n° IV).
- Repita todo el procedimiento desde capítulo para la segunda placa de retención **3** / **4** con ruedas **5**.

ATENCIÓN: Utilice el aparato solo con ruedas orientables **5** y placas de soporte **3** / **4** montadas.

3.2 Montaje del aparato

Para un funcionamiento seguro y sin fallos del aparato, el lugar de instalación debe cumplir los siguientes requisitos:

- El suelo debe ser firme, plano y estar nivelado.
- Deben mantenerse distancias mínimas de 1 m lateralmente, 1 m a la parte superior, 1 m a la parte trasera y 1 m a la parte delantera de la carcasa.
- No coloque el aparato en un entorno caliente, mojado o muy húmedo ni cerca de material combustible.
- La toma de corriente debe estar fácilmente accesible para poder desconectar sin dificultades el cable de alimentación eléctrica en caso necesario.
- Rango de temperatura: de 0 a +40 °C
- Humedad (sin condensación) de 5 % a 75 %



Nota: Cuando se utiliza por primera vez puede producirse un ligero olor durante un breve periodo de tiempo.

4. Puesta en marcha

4.1 Conexión del aparato

- Asegúrese de que el interruptor de nivel de calefacción **8** esté en "0" y el control de temperatura **9** apunta a "☺". A continuación, conecte el radiador de aceite a una toma de corriente con conexión a tierra protegida por un interruptor de corriente de defecto.
- Ahora encienda el aparato girando el gire el botón de control de la temperatura **9** en el sentido de las agujas del reloj hasta que hasta que oiga un clic audible. El rojo El indicador luminoso **7** se enciende. Mueve el interruptor de nivel de calor **8** a la posición deseada (**1**, **2** o **3**). Se aplica lo siguiente:

0	Posición de desconexión	Cuando el interruptor de nivel de calefacción 8 está en esta posición, el radiador de aceite se desconecta.
1	Nivel de calefacción 1	Si el interruptor de nivel de calefacción 8 está en esta posición, el radiador de aceite proporciona 600 W de potencia calorífica.
2	Nivel de calefacción 2	Si el interruptor de nivel de calefacción 8 está en esta posición, el radiador de aceite proporciona 900 W de potencia calorífica.
3	Nivel de calefacción 3	Si el interruptor de nivel de calefacción 8 está en esta posición, el radiador de aceite proporciona 1500 W de potencia calorífica.

	Posición «MIN» del regulador de temperatura
	Posición «MAX» del regulador de temperatura

Nota: El piloto de control **7** sólo se apaga cuando el mando de regulación de la temperatura **9** se ha girado en sentido antihorario hasta que se oye un clic.

Nota: El radiador de aceite sólo se calienta cuando el control de temperatura **9** se ha girado en el sentido de las agujas del reloj hasta que se oye un clic.

4.2 Ajuste del regulador de temperatura

- Ponga en marcha el aparato ajustando la potencia de calefacción deseada mediante el interruptor de nivel de calefacción **8**.
- Gire el regulador de temperatura **9** en el sentido horario hasta el tope.

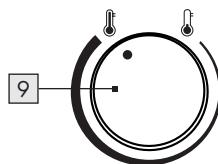

- Cuando se haya alcanzado la temperatura deseada, vuelva a girar el regulador de temperatura **9** en sentido antihorario hasta que oiga un claro clic. El indicador luminoso **7** se enciende.
- Un termostato mecánico integrado enciende y apaga automáticamente la función de calefacción y el indicador luminoso **7**.

4.3 Desconexión del aparato

- Ponga el interruptor de nivel de calefacción **8** en la posición "0".
- Ponga el regulador continuo de temperatura **9** en la posición "🔥". El indicador luminoso **7** se enciende.

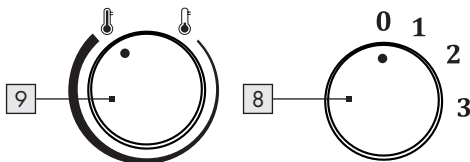

- Desconecte la clavija de alimentación de la toma de corriente.

⚠ Espere a que el aparato se enfríe antes de cubrirlo o guardarlo.

4.4 Función de avisador de heladas

Puede ajustar el radiador de aceite para que se ponga en marcha y caliente automáticamente cuando la temperatura ambiente sea de aprox. 7 °C:

- Conecte el radiador de aceite a una toma de corriente con conexión a tierra protegida por un interruptor de corriente de defecto.
- Encienda el aparato girando el interruptor de nivel de calefacción **8** a „1”, „2” o „3” y ponga el regulador de temperatura **9** en "🔥".

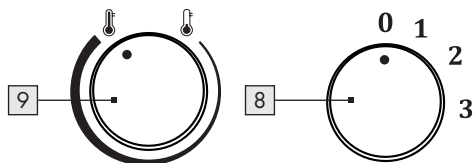

- El radiador de aceite se enciende ahora cuando la temperatura ambiente es de aprox. 7 °C. Tan pronto como la temperatura ambiente supera los 7 °C aproximadamente, el radiador de aceite vuelve a desconectarse automáticamente.

5. Dispositivos de protección del aparato

5.1 Protección contra el sobrecalentamiento

Cada aparato se encuentra equipado con una protección contra el sobrecalentamiento. Si el aparato se calienta demasiado, este se desconecta automáticamente.

- Apague el aparato poniendo el interruptor de nivel de calefacción [8] en la posición "0" y ponga el regulador de temperatura [9] en la posición "1".
- Desconecte la clavija de alimentación de la toma de corriente.
- Deje que el aparato se enfríe al menos 10 minutos.
- Compruebe las rejillas de ventilación [7] y elimine la causa del sobrecalentamiento antes de poner de nuevo el aparato en funcionamiento.

⚠ ATENCIÓN Por regla general, el sobrecalentamiento suele tener un motivo. Esto puede significar un peligro de incendio.

- Compruebe si el aparato puede disipar suficientemente el calor: ¿Está cubierto el aparato o está demasiado cerca de una pared u otro obstáculo?
- Si es posible, subsane el problema o póngase en contacto con el servicio de asistencia técnica (véase el capítulo «Servicio»).
- Aunque no pueda encontrar la causa, pero si la protección contra el sobrecalentamiento se activa por segunda vez, debe desconectar el aparato y ponerse en contacto con la línea de asistencia técnica (véase el capítulo «Servicio»).

5.2 Protección antiinclinación

Este aparato se encuentra equipado con una protección antiinclinación. Si el aparato se golpea accidentalmente o está sometido a una fuerte inclinación durante su funcionamiento, se desconecta automáticamente. El aparato solo funciona en posición vertical.

6. Mantenimiento, limpieza y almacenamiento

- Desenchufe siempre la clavija de alimentación cuando el aparato no esté en uso y antes de cualquier limpieza o en caso de fallo de funcionamiento.
- Limpie el aparato solo cuando esté apagado y frío.
- Asegúrese de que no entre humedad en el aparato durante la limpieza para evitar que se dañe irreparablemente.
- Limpie la carcasa solamente con un paño ligeramente humedecido y un abrillantador suave. No utilice nunca productos de limpieza abrasivos y/o que rayen.
- Elimine los depósitos de polvo de las rejillas de ventilación con una aspiradora.
- Enrolle el cable de alimentación eléctrica con fuerza y en el sentido horario en la fijación del cable [6]. A continuación, enchufe la clavija de alimentación en los receptáculos de la fijación del cable [6].
- Guarde el aparato en un entorno limpio y seco.

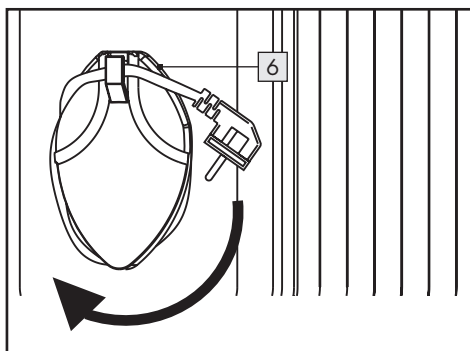

7. Eliminación



El envase está fabricado con materiales respetuosos con el medio ambiente que puede eliminar en los puntos de reciclaje locales.



El logotipo Triman se aplica solo para Francia.



Este producto está sujeto a la Directiva Europea 2012/19/UE. No tire el producto a la basura doméstica, sino a través de los puntos de recogida municipales para el reciclaje de materiales. Para obtener información sobre cómo deshacerse del aparato desechado, póngase en contacto con la autoridad local o la administración municipal.

Al desguazar el aparato, respete las normas vigentes para la eliminación del aceite.



Points de collecte sur www.quefairedemesdechets.fr



Preste atención al etiquetado de los materiales de embalaje al separar los residuos, éstos están marcados con abreviaturas (a) y números (b) con el siguiente significado: 1-7: plásticos/20-22: papel y cartón/80-98: materiales compuestos.

8. Declaración de conformidad de la UE



Este producto cumple con los requisitos de las directivas europeas y nacionales aplicables.

9. Garantía de ROWI Germany GmbH

Estimado cliente:

Usted recibe este aparato con una garantía de 3 años a partir de la fecha de compra. En caso de defectos en este producto, usted tiene derechos legales contra el vendedor del producto. Estos derechos legales no están restringidos por la garantía que se muestra a continuación.

Condiciones de garantía

El plazo de garantía comienza con la fecha de compra. Conserve el recibo original en un lugar seguro. Se requiere como comprobante de compra.

Si se produce un defecto de material o de fabricación en un plazo de tres años a partir de la fecha de compra de este producto, repararemos o sustituiremos, a nuestra discreción, el producto de forma gratuita o le devolveremos el precio de compra. Este servicio de garantía requiere que, dentro del período de tres años, se presente el aparato defectuoso y el comprobante de compra (recibo) y se describa brevemente y por escrito en qué consiste el defecto y cuándo se produjo.

Si el defecto está cubierto por nuestra garantía, recibirá el producto reparado o uno nuevo. Con la reparación o el reemplazo del producto no comienza un nuevo período de garantía.

Período de garantía y reclamaciones legales por defectos

La prestación de garantía no amplía el período de garantía. Esto también se aplica a las piezas reemplazadas y reparadas. Cualquier daño o defecto ya presente en el momento de la compra debe comunicarse de inmediato tras el desembalaje. Una vez transcurrido el período de garantía, las reparaciones incidentales están sujetas a costes.

Alcance de la garantía

El aparato se ha fabricado cuidadosamente siguiendo estrictas directivas de calidad y se ha evaluado cuidadosamente antes de la entrega.

La prestación de garantía cubre únicamente defectos materiales o de fabricación. Esta garantía no cubre las piezas del producto sometidas a un desgaste normal y que, por lo tanto, pueden considerarse piezas de desgaste, ni tampoco los daños en piezas frágiles, p. ej., interruptores, baterías o piezas de vidrio.

Esta garantía queda anulada si el producto se daña, se utiliza incorrectamente o recibe mantenimiento de forma inadecuada. Para un uso adecuado del producto deben seguirse estrictamente todas las indicaciones de uso mencionadas en el manual de instrucciones. Deben evitarse a toda costa los usos y acciones desaconsejados o advertidos en el manual de instrucciones.

El producto no está diseñado para el uso privado y no para el uso comercial. La garantía queda anulada en caso de uso indebido o de manipulación incorrecta, de uso de la fuerza y de intervenciones que no hayan sido realizadas por nuestro servicio técnico autorizado.

Tramitación de la garantía

Para que su solicitud se tramite rápidamente, tome en cuenta las siguientes indicaciones de uso:

- Para todas las consultas, tenga a mano el número de artículo (IAN 459229_2401) y el recibo como comprobante de compra.
- Consulte la placa de características del producto, la portada de su manual (abajo a la izquierda) o la etiqueta de la parte trasera o inferior del producto para consultar el número de artículo.
- Si se producen errores de funcionamiento u otros defectos, póngase primero en contacto con el servicio de asistencia técnica que se indica a continuación por **teléfono** o por **correo electrónico**.
- Si un producto resulta defectuoso, puede enviarlo exento de franqueo a la dirección de

servicio que se le ha facilitado, adjuntando el comprobante de compra (recibo) e indicando cuál es el defecto y cuándo se ha producido.



En www.lidl-service.com puede descargar estos y muchos más manuales, vídeos de productos y software de instalación. Este código QR le llevará directamente a la página de servicios de Lidl (www.lidl-service.com) y puede abrir su manual de instrucciones introduciendo el número de artículo (IAN 459229_2401).

10. Servicio

En caso de que surjan problemas durante el funcionamiento de sus productos ROWI Germany, proceda del siguiente modo:

Contacto inicial

El equipo de servicio de ROWI Germany está disponible en:

ROWI Germany GmbH

Werner-von-Siemens-Str. 27

76694 Forst

ALEMANIA

Lidl-services@rowi-group.com

Línea directa: +800 7694 7694

(llamada gratuita desde el teléfono fijo)

IAN 459229_2401

La mayoría de problemas pueden solucionarse mediante el asesoramiento técnico competente de nuestro equipo de servicio.

1. Introduktion	108
1.1 Tilsigtet anvendelse	108
1.2 Leveringsomfang	108
1.3 Udstyr	108
1.4 Tekniske data	108
2. Sikkerhedsinstruktioner til rumopvarmningsapparater	110
2.1 Generelle sikkerhedsanvisninger	111
2.2 Supplerende sikkerhedsanvisninger	112
3. Før idriftsættelsen	113
3.1 Montering af hjulene	113
3.2 Opsætning af enheden	113
4. Idriftsættelse	113
4.1 Tænding af apparatet	113
4.2 Indstilling af temperaturregulatoren	114
4.3 Apparat slukkes	114
4.4 Frostbeskyttelsesfunktion	114
5. Apparatets sikringsanordninger	115
5.1 Beskyttelse mod overophedning	115
5.2 Væltetsikring	115
6. Vedligeholdelse, rengøring og opbevaring	115
7. Bortskaffelse	116
8. EU-konformitet	116
9. Garanti fra ROWI Germany GmbH	116
10. Service	117

OLIERADIATOR SOR 1500 G4

1. Introduktion

Tillykke med købet af dit nye apparat. Du har valgt et produkt af høj kvalitet. Brugsanvisningen er en del af dette produkt. Den indeholder vigtige anvisninger vedrørende sikkerhed, brug og bortskaffelse. Før du bruger produktet, bør du læse alle betjenings- og sikkerhedsanvisninger. Brug produktet kun som beskrevet og på de angivne anvendelsesområder. Når du giver produktet videre til tredjepart, skal alle dokumenter følge med.

1.1 Tilsigtet anvendelse

Dette apparat er kun beregnet til opvarmning af lukkede og tørre rum i overgangstiden. Det kan anvendes som ekstra varmeapparat eller midlertidig opvarmning i velisolerede, små rum. Apparatet skal udelukkende anvendes i stående stilling. Apparatet er ikke beregnet til anvendelse i rum, hvor der hersker særlige betingelser, som f.eks. en ætsende eller eksplosionsfarlig atmosfære (støv, damp eller gas). Apparatet må ikke anvendes udendørs. Brug kun enheden med hjulene monteret. Al anden brug eller ændringer af apparatet anses som ikke tilsigtet og kan være årsag til alvorlige ulykker. Vi overtager intet ansvar for skader, der skyldes ikke tilsigtet brug. Apparatet er kun beregnet til privat brug, ikke til erhvervs-mæssig brug.

1.2 Leveringsomfang

- 1 Olieradiator SOR 1500 G4
- 4 Hjul med hættetrækker
- 1 Holdeplade (foran)
- 1 Holdeplade (bag)
- 2 Holdebøjler med vingetrækker
- 1 Brugsanvisning

1.3 Udstyr

- 1 Varmefinne
- 2 Ventilationsåbninger
- 3 Fastgørelsesplade (bag)
- 4 Fastgørelsesplade (foran)
- 5 Hjul med formonterede hættetrækker
- 6 Kabelholder
- 7 Kontrollampe
- 8 Afbryder for varmeniveau
- 9 Temperaturregulator (termostat)
- 10 Forsænket greb
- 11 Fastgørelsesbeslag
- 12 Vingetræk

1.4 Tekniske data

Indgangsspænding:	220-240 V~
Netfrekvens:	50 Hz
Dimensionering:	1500 W
Varmetrin 1:	600 W
Varmetrin 2:	900 W
Varmetrin 3:	1500 W
Beskyttelsesklasse:	I
Netkablets længde:	1,8 m

Informationskrav for elektriske produkter til lokal rumopvarmning

Modelidentifikation(er): SOR 1500 G4

Element	Symbol	Værdi	Enhed
---------	--------	-------	-------

Varmeydelse

Nominel varmeydelse	P_{nom}	1,5	kW
---------------------	-----------	-----	----

Mindste varmeydelse (vejledende)	P_{min}	0,6	kW
----------------------------------	-----------	-----	----

Maksimal kontinuerlig varmeydelse	$P_{max,c}$	1,5	kW
-----------------------------------	-------------	-----	----

Supplerende strømforbrug

Ved nominal varmeydelse	e_{max}	0,000	kW
-------------------------	-----------	-------	----

Ved mindste varmeydelse	e_{min}	0,000	kW
-------------------------	-----------	-------	----

I standbytilstand	e_{SB}	N/A	kW
-------------------	----------	-----	----

Element	Enhed
---------	-------

Type varmetilførsel, kun for elektriske akkumulerende produkter til lokal rumopvarmning (vælg en type)

Manuel varmelagringsstyring med integreret termostat	[nej]
--	-------

Manuel varmelagringsstyring med indendørs	[nej]
---	-------

og/ eller udendørs temperaturmåling

Elektronisk varmelagringsstyring med indendørs	[nej]
--	-------

og/eller udendørs temperaturmåling

Varmeblæser	[nej]
-------------	-------

Type varmeydelse/rumtemperaturstyring (vælg en type)

Ét-trinsvarmeydelse uden rumtemperaturstyring	[nej]
---	-------

To eller flere manuelle trin uden rumtemperaturstyring	[nej]
--	-------

Med mekanisk rumtemperaturstyring	[ja]
-----------------------------------	------

Med elektronisk rumtemperaturstyring	[nej]
--------------------------------------	-------

Elektronisk rumtemperaturstyring og døgn timer	[nej]
--	-------

Elektronisk rumtemperaturstyring og ugetimer	[nej]
--	-------

Andre styringsmuligheder (flere muligheder kan vælges)

Rumtemperaturstyring med bevægelsensensor	[nej]
---	-------

Rumtemperaturstyring med temperaturfaldssensor	[nej]
--	-------

Med telestyringsoption	[nej]
------------------------	-------

Med adaptiv startstyring	[nej]
--------------------------	-------

Med drifttidsbegrænsning	[nej]
--------------------------	-------

Med sort globe-sensor	[nej]
-----------------------	-------

ROWI Germany GmbH
Werner-von-Siemens-Str. 27
76694 Forst
TYSKLAND

2. Sikkerhedsinstruktioner til rumopvarmningsapparater



Læs alle sikkerhedsanvisninger og vejledninger.



Manglende overholdelse af sikkerhedsanvisningerne og vejledningerne kan føre til alvorlige kvæstelser og/eller materielle skader.

Gem alle sikkerhedsanvisninger og vejledninger til fremtidig brug!



ADVARSEL! Fare for overophedning!

For at undgå en overophedning af varmeapparatet må varmeapparatet ikke tildækkes.

- Varmeapparatet må ikke placeres umiddelbart under en stikkontakt i væggen.
- Dette varmeapparat må ikke anvendes i umiddelbar nærhed af et badekar, en bruser eller et svømmebassin.
- Dette varmeapparat er fyldt med en vis mængde speciel olie. Reparationer, der kræver, at oliebeholderen skal åbnes, bør kun udføres af producenten eller hans kundeservicepartner, som du skal kontakte, hvis der opstår olielækage.
- Retningslinjer for bortskaffelse af olien, når enheden skrottes, skal følges.
- Hvis elledningen på dette apparat beskadiges, skal den erstattes af producenten eller dennes kundeservice eller andre kvalificerede personer for at undgå risici.
- **FORSIGTIG:** For at undgå risikoen for utilsigtet nulstilling af den beskyttende temperaturbegrænsner, må enheden ikke forsynes via en ekstern koblingsenhed såsom en timer eller være forbundet til et kredsløb, der regelmæssigt tændes og slukkes af en enhed.

2.1 Generelle sikkerhedsanvisninger



ADVARSEL:

For at mindske brandfaren bedes du holde tekstiler, forhæng, gardiner og andet brændbart materiale mindst 1 m fra varmelegemet.

- **ADVARSEL:** Varmeapparatet må ikke anvendes i små rum, som bebos af mennesker, der ikke kan forlade rummet uden hjælp, med mindre konstant overvågning er sikret.
- Dette apparat kan bruges af børn over 8 år og personer med nedsatte fysiske, sensoriske eller mentale evner eller personer, som ikke råder over tilstrækkelig erfaring og kendskab, hvis der holdes opsyn med dem, eller de er blevet instrueret om en sikker brug af apparatet og har forstået de deraf resulterende farer.
- Børn må ikke lege med apparatet.
- Børn må ikke udføre rengøring og brugervedligeholdelse uden opsyn.
- Børn under 3 år skal holdes væk, med mindre de er under konstant overvågning.
- Børn over 3 år eller under 8 år må kun tænde og slukke apparatet, hvis de er under opsyn eller er blevet undervist i den sikre brug af apparatet og har forstået de resulterende farer, under forudsætning af, at apparatet er placeret eller installeret i sin normale brugsposition.
- Børn fra 3 år og under 8 år må ikke tilslutte apparatet til stikkontakten, ikke regulere apparatet, ikke rengør ikke apparatet og/eller udføre brugervedligeholdelsen.
- Brugeren skal ikke foretage sig noget for at indstille produktet til 220 eller 240 V. Produktet justeres automatisk til den korrekte spænding.



Advarsel om varme overflader!

FORSIGTIG: Nogle af produktets dele kan blive meget varme og forårsage forbrændinger. Der skal udvises særlig forsigtighed, når der er børn og sårbare personer til stede.



2.2 Supplerende sikkerhedsanvisninger



Livsfare på grund af elektrisk strøm!

Livsfare ved kontakt med strømførende ledninger eller komponenter!



Enheden egner sig kun til brug indendørs!

- Før du tilslutter apparatet, skal du sammenligne tilslutningsdataene på typeskiltet (spænding og frekvens) med dataene for dit elnet. Kontroller, at dataene er ens, så apparatet ikke beskadiges.
- Et apparat, der er faldet på gulvet, må ikke tages i brug.
- Anvend ikke, hvis apparatet viser tydelige tegn på beskadigelse.
- Varmeapparatet skal placeres på et fast, fladt og plant gulv.
- Apparatets hus må aldrig åbnes. Ved kontakt med strømførende tilslutninger og/eller ændring af de elektriske og mekaniske opbygninger er der fare for elektrisk stød!
- Kontroller, at elledningen ikke trækkes over varme overflader og/eller skarpe kanter.
- Kontroller, at elledningen ikke har knæk eller er klemt fast.
- Få kun autoriserede specialvirksomheder eller kundeservice til at gennemføre reparationer. Forkerte reparationer kan medføre betragtelige farer for brugeren. Desuden bliver garantien ugyldig.
- Beskyt apparatet mod fugt og indtrængende væske.
- Afbryd elledningen udelukkende fra stikdåsen ved at trække i stikket.
- Brug apparatet ikke i nærheden af åben ild.
- Brug apparatet kun, når elledningen er rullet helt ud. Vind aldrig elledningen omkring apparatet. Sørg for, at elledningen ikke kommer i kontakt med meget varme overflader. Træk elledningen således, at man ikke kan snuble over elledningen.

3. Før idriftsættelsen

- Fjern al emballage og alle transportsikringer fra apparatet.
- Vikl netledningen helt ud af [6] kabelholderen.

3.1 Montering af hjulene

- Stil olierradiatoren på hovedet på en ren, ridsefast overflade.

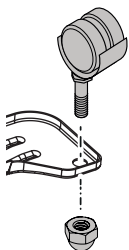

- Fastgør de 2 hjul [5] på de udvendige udsparringer på holdepladerne [3] og [4]. Brug de forudmonterede hættetrækker til dette.
- Skru nu vingetrækkerne [12] ud af fastholdelsesbeslagene [11].
- Sæt nu et fastholdelsesbeslag [11] på varmefinnen (se figur nr. I).

Bemærk: Bemærk her, at den forreste holdeplade [4] skal monteres mellem den første og anden ribbe og den bageste holdeplade [3] mellem de to sidste opvarmingsribber. Dette er den eneste måde at garantere at den står korrekt.

- Skub nu fastholdelsesbeslaget [11] med den gevindløse side ind i en af de to indre fordybninger i fastholdelsespladerne [3] / [4] med hjul [5] (se figur nr. II).
- Til sidst skal fastholdelsesbeslagets gevindstykke [11] stikke ud gennem den frie fordybning på fastholdelsespladen [3] / [4] (se figur nr. III).
- Skru nu vingetrækkeren [12] tilbage på fastholdelsesbeslaget [11] (se figur nr. IV).

OPMÆRKSOMHED: Betjen kun apparatet med monterede hjul [5] og holdeplader [3] / [4].

3.2 Opsætning af enheden

Til sikker og fejlfri drift og apparatet skal opstillingsstedet opfylde følgende forudsætninger:

- Gulvet skal være stabilt, plant og i vater.
- Afstandene omkring huset skal være mindst 1 m i siden, 1 m opad, 1 m bagud og 1 m frem.
- Placer apparatet ikke i varme, våde eller meget fugtige omgivelser eller tæt på brændbart materiale.
- Stikkåsen skal være let tilgængelig, så elledningen let kan afbrydes i et nødstilfælde.
- Temperaturområde: 0 til +40 °C
- Luftfugtighed (ingen kondensation): 5-75 %

Bemærk: Ved første idriftsættelse kan der i kort tid opstå en let lugt.

4. Idriftsættelse

4.1 Tænding af apparatet

- Sørg for, at varmetrinsregulatoren [8] er indstillet på "0", og at temperaturreguleringen [9] står på "☺". Tilslut så olierradiatoren til en jordforbundet stikkåse, der er sikret med et FI-relæ.
- Tænd nu for apparatet ved at dreje på drejtemperaturreguleringsknappen [9] med uret, indtil en indtil du hører et hørbart klik. Den røde indikatorlys [7] lyser. Flyt den varme niveau kontakten [8] til den ønskede position (1, 2 eller 3). Følgende gælder:

0	Fra-position	Hvis varmetrinsregulatoren [8] er i denne position, er olierradiatoren slukket.
1	Varmetrin 1	Hvis varmetrinsregulatoren [8] er i denne position, er olierradiatorens varmeeffekt 600 W.
2	Varmetrin 2	Hvis varmetrinsregulatoren [8] er i denne position, er olierradiatorens varmeeffekt 900 W.

3

Varmetrin 3

Hvis varmetrinsregulatoren [8] er i denne position, er olieradiatorens varmeeffekt 1500 W.



"MIN" Position temperaturregulator



"MAX" Position temperaturregulator

Bemærk: Kontrollampen [7] slukkes først, når temperaturreguleringsknappen [9] er drejet mod uret, indtil der høres et klik.

Bemærk: Oliekøleren opvarmes først, når temperaturreguleringen [9] er drejet med uret, indtil der høres et klik.

4.2 Indstilling af temperaturregulatoren

- Start apparatet ved at indstille den ønskede neteffekt med varmetrinsregulatoren [8].
- Drej temperaturregulatoren [9] med uret til anslag.

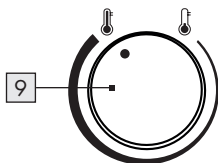

- Når den ønskede Temperatur er nået, skal du dreje temperaturregulatoren [9] tilbage mod uret, indtil du hører et tydeligt klik. Kontrollampen [7] slukkes.
- En integreret mekanisk termostatafbryder tænder/slukker automatisk for opvarmningsfunktionen og kontrollampen [7].

4.3 Apparat slukkes

- Sæt varmetrinsregulatoren [8] på position "0".
- Indstil den trinløse temperaturregulator [9] på position "⬆️". Kontrollampen [7] slukkes.

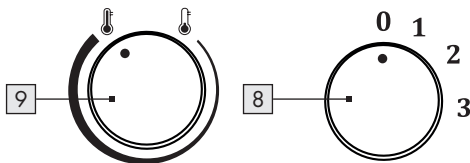

- Afbryd netstikket fra stikdåsen.

⚠️ Vent, indtil apparatet er kølet ned, før du dækker det til eller sætter det væk.

4.4 Frostbeskyttelsesfunktion

Du kan indstille olieradiatoren, så den starter og varmer automatisk, når stuetemperaturen er ca. 7 °C:

- Tilslut olieradiatoren til en jordforbundet stikdåse, der er sikret med et FI-relæ.
- Tænd for apparatet ved at indstille varmetrinsregulatoren [8] på „1“, „2“ eller „3“ temperaturregulatoren [9] på "⬆️".

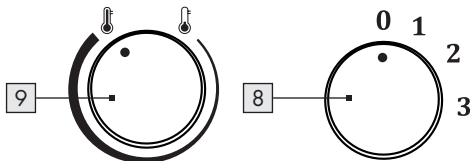

- Olieradiatoren tændes nu, når stuetemperaturen er ca. 7 °C. Så snart stuetemperaturen er over ca. 7 °C, slukker olieradiatoren automatisk igen.

5. Apparatets sikringsanordninger

5.1 Beskyttelse mod overophedning

Dette apparat er udstyret med en beskyttelse mod overophedning. Hvis apparatet bliver for varmt, slukkes apparatet automatisk.

- Sluk for apparatet ved at sætte varmetrinsregulatoren [8] på position "0" og temperaturregulatoren [9] på position "0".
- Afbryd netstikket fra stikdåsen.
- Lad apparatet køle ned i mindst 10 minutter.
- Kontroller ventilationsåbningerne [2] og fjern årsagen til overophedningen, før du tager apparatet i brug igen.

⚠ FORSIGTIG! Der er som regel en grund til overophedningen! Den kan være ensbetydende med brandfare!

- Kontroller, om apparatet kan afgive varmen i tilstrækkelig grad: Er apparatet tildækket, eller står det for tæt op ad en væg eller en anden forhindring?
- Fjern, om muligt, problemet, eller kontakt service-hotlinen (se kapitlet „Service“).
- Selvom du ikke kan finde nogen årsag, men beskyttelsen mod overophedning aktiveres én gang til, skal du sukke for apparatet og kontakte service-hotlinen (se kapitlet „Service“).

5.2 Væltetsikring

Dette apparat er udstyret med en væltetsikring. Skulle apparatet vælte eller udsættes for en stærk hældning, mens det er i drift, slukkes apparatet automatisk. Apparatet fungerer udelukkende i oprejst position.

6. Vedligeholdelse, rengøring og opbevaring

- Afbryd altid netstikket, når apparatet ikke er i brug, samt før hver rengøring eller ved driftsforstyrrelser!
- Rengør apparatet kun, når det er slukket og koldt.
- Sørg for, at der ved rengøringen ikke trænger fugt ind i apparatet, så uoprettelige skader på apparatet undgås.
- Rengør huset udelukkende med en let fugtig klud og et mildt opvaskemiddel. Brug aldrig hårde og/eller ridsende rengøringsmidler.
- Fjern støvaflejringer på ventilationsåbninger med en støvsuger.
- Vikl netforbindelseskablet stramt på kabelholderen [6] med uret. Sæt derefter strømstikket i udsparingerne i kabelholderen [6].
- Opbevar apparatet i rene og tørre omgivelser.

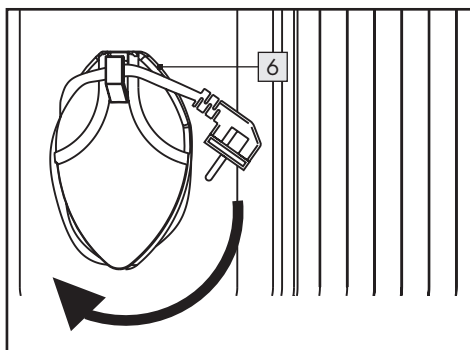

7. Bortskaffelse



Emballagen består af miljøvenlige materialer, som du kan bortskaffe på den lokale genbrugsstation.



Triman-logoet gælder kun for Frankrig.



Dette produkt er underlagt det europæiske direktiv 2012/19/EU.

Produktet må ikke bortskaffes med husholdningsaffaldet, men via kommunale indsamlingssteder til genanvendelse! Du finder ud af, hvordan du bortskaffer det gamle apparat via din lokale myndighed eller byadministration.

Overhold de gældende regler for bortskaffelse af olie, når apparatet skrotes.



Points de collecte sur www.quefairedemesdechets.fr



Bemærk mærkningen på emballagen i forbindelse med affaldssorteringen. Det er markeret med forkortelser (a) og nummer (b), der har følgende betydning: 1-7: Kunststoffer/20-22: Papir og pap/80-98: Komposit.

8. EU-konformitet



Dette produkt opfylder kravene i de gældende europæiske og nationale direktiver.

9. Garanti fra ROWI Germany GmbH

Kære kunde

Du får 3 års garanti på denne enhed fra købsdatoen. I tilfælde af mangler ved dette produkt har du juridiske rettigheder over for sælgeren af produktet. Disse juridiske rettigheder er ikke begrænset af vores garanti vist nedenfor.

Garantibetingelser

Garantiperioden begynder på købsdatoen. Opbevar den originale købskvittering sikkert. Denne kræves som bevis på køb.

Hvis der opstår en materiale- eller produktionsfejl inden for tre år efter datoen for købet af dette produkt, reparerer eller erstatter vi gratis produktet eller købsprisen for dig, efter vores valg. Denne garantiservice forudsætter, at den defekte enhed og købsbeviset (kassebon) præsenteres inden for den treårige periode, og at det kort beskrives skriftligt, hvad fejlen er, og hvornår den opstod.

Hvis defekten er dækket af vores garanti, vil du modtage det reparerede, eller et nyt, produkt. Der begynder ingen ny garantiperiode, når produktet repareres eller udskiftes.

Garantiperiode og lovmæssige Mangelkrav

Garantien forlænger ikke garantiservicen. Dette gælder også for udskiftede og reparerede dele. Eventuelle skader og mangler, der allerede er til findes ved købet, skal rapporteres umiddelbart efter udpakning. Reparationer, der sker efter garantiperioden, skal betales.

Omfang af garantien

Enheden blev produceret i henhold til strenge kvalitetsretningslinjer og kontrolleret omhyggeligt før levering.

Garantien er gældende for materiale- og fabriktionsfejl. Denne garanti omfatter ikke produktdele, der er udsatte under normalt brug, og derfor kan anses som sliddele, eller for skader på skrøbelige dele, f.eks. kontakter, batterier, eller som er lavet af glas.

Denne garanti bortfalder hvis produktet er beskadiget, ikke korrekt anvendt eller repareret. For en korrekt anvendelse af produktet skal alle anvisninger i betjeningsvejledningen overholdes. Anvendelser og handlinger, der ikke anbefales, eller som bliver advaret mod i betjeningsvejledningen, skal undgås.

Produktet er kun beregnet til privat brug og ikke til kommercielt brug. Garantien udløber i tilfælde af misbrug og forkert håndtering, brug af vold og indgreb, som ikke er blevet udført af vores autoriserede servicegren.

Behandling i garantitilfælde

For at sikre en hurtig behandling af din henvendelse bedes du følge følgende angivelser:

- Hav venligst købsbeviset og artikelnummeret (IAN 459229_2401) klar ved alle henvendelser, som bevis for købet.
- Artikelnummeret findes på typeskiltet på produktet, på titelsiden på din vejledning (nederst til venstre) eller på klistermærket på bagsiden eller bunden af produktet.
- Skulle der forekomme funktionsfejl eller andre mangler, så kontakt efterfølgende angivne serviceafdeling pr **telefon** eller pr. **e-mail**.
- Du kan derefter portofrit sende et produkt, der er registreret som defekt, sammen med købsbeviset (kassebon) og detaljer om, hvad manglen består i, og hvornår den opstod, på den serviceadresse, du har fået oplyst.



På www.lidl-service.com kan du hente denne og mange andre håndbøger, produktvideoer og installationssoftware. Med denne QR-kode kommer du direkte til Lidl-Service-siden (www.lidl-service.com) og kan åbne din brugsvejledning ved at indtaste artikelnummeret (IAN 459229_2401).

10. Service

Dersom der opstår problemer ved ibrugtagningen af dit ROWI Germany-produkt, beder vi dig gøre følgende:

Kontakt detaljer

Du kan kontakte ROWI Germany serviceteam her:

ROWI Germany GmbH
Werner-von-Siemens-Str. 27
76694 Forst
TYSKLAND
Lidl-services@rowi-group.com
Service-Hotline: +800 7694 7694
(gratis fra fastnet)

IAN 459229_2401

De fleste problemer løser vores kompetente, tekniske rådgivere i vores serviceteam.

1. Introduzione	120
1.1 Utilizzo conforme alle norme	120
1.2 Dotazione di serie	120
1.3 Dotazione	120
1.4 Dati tecnici	120
2. Avvertenze di sicurezza per gli apparecchi per il riscaldamento ambienti	122
2.1 Avvertenze di sicurezza generali	123
2.2 Avvertenze di sicurezza integrative	124
3. Prima della messa in funzione	126
3.1 Montaggio delle rotelle	126
3.2 Posizionamento dell'apparecchio	126
4. Messa in funzione	126
4.1 Accensione dell'apparecchio	126
4.2 Impostazione del regolatore di temperatura	127
4.3 Spegnimento dell'apparecchio	127
4.4 Funzione anti-gelo	127
5. Dispositivi di protezione dell'apparecchio	128
5.1 Protezione antisurriscaldamento	128
5.2 Protezione anti-ribaltamento	128
6. Manutenzione, pulizia e conservazione	128
7. Smaltimento	129
8. Conformità UE	129
9. Garanzia di ROWI Germany GmbH	129
10. Assistenza	130

RADIATORE AD OLIO SOR 1500 G4

1. Introduzione

Congratulazioni per aver acquistato il nuovo apparecchio. Avete scelto un prodotto di alta qualità. Il manuale d'uso fa parte del prodotto. Contiene informazioni importanti per la sicurezza, l'utilizzo e lo smaltimento. Prima di utilizzare il prodotto, leggere attentamente tutte le istruzioni d'uso e di sicurezza. Utilizzare il prodotto solo in conformità alle modalità e agli scopi indicati. In caso di cessione del prodotto a parti terze, consegnare anche tutti i documenti.

1.1 Utilizzo conforme alle norme

Questo apparecchio è destinato esclusivamente al riscaldamento di spazi chiusi e asciutti durante i periodi di mezza stagione. Può essere usato come riscaldamento ausiliario o come opzione di riscaldamento temporaneo in piccoli locali ben isolati. L'apparecchio deve essere usato solo come apparecchio a pavimento. L'apparecchio non è destinato all'uso in ambienti in cui prevalgono condizioni speciali, come atmosfere corrosive o esplosive (polvere, vapore o gas). Non usare l'apparecchio all'aperto. Utilizzare l'apparecchio solo con le rotelle montate. Qualsiasi altro utilizzo o modifica dell'apparecchio è da considerarsi non conforme alle norme e comporta un elevato rischio di incidenti. Non ci assumiamo alcuna responsabilità per i danni causati da un utilizzo non conforme alle norme. L'apparecchio è adatto esclusivamente all'utilizzo privato e non commerciale.

1.2 Dotazione di serie

- 1 Radiatore ad olio SOR 1500 G4
- 4 Rotelle con dado a cappello
- 1 Piastra di fissaggio (anteriore)
- 1 Piastra di fissaggio (posteriore)
- 2 Staffe di fissaggio con dado ad alette
- 1 Manuale d'uso

1.3 Dotazione

- 1 Aletta di riscaldamento
- 2 Fessure di ventilazione
- 3 Piastra di fissaggio (posteriore)
- 4 Piastra di fissaggio (anteriore)
- 5 Ruote con dadi di fissaggio preassemblati
- 6 Portacavi
- 7 Lampada di controllo
- 8 Interruttore di livello del riscaldamento
- 9 Regolatore di temperatura (termostato)
- 10 Impugnatura incassata
- 11 Staffa di fissaggio
- 12 Dado ad alette

1.4 Dati tecnici

Tensione di ingresso:	220-240 V~
Frequenza di rete:	50 Hz
Assorbimento nominale:	1500 W
Livello di riscaldamento 1:	600 W
Livello di riscaldamento 2:	900 W
Livello di riscaldamento 3:	1500 W
Classe di protezione:	I
Lunghezza del cavo di alimentazione:	1,8 m

Informazioni obbligatorie per gli apparecchi per il riscaldamento d'ambiente locale elettrici

Identificativo del modello: SOR 1500 G4

Dato	Simbolo	Valore	Unità
------	---------	--------	-------

Potenza termica

Potenza termica nominale	P_{nom}	1,5	kW
--------------------------	-----------	-----	----

Potenza termica minima (indicativa)	P_{min}	0,6	kW
-------------------------------------	-----------	-----	----

Massima potenza termica continua	$P_{max,c}$	1,5	kW
----------------------------------	-------------	-----	----

Consumo ausiliario di energia elettrica

Alla potenza termica nominale	$e_{l,max}$	0,000	kW
-------------------------------	-------------	-------	----

Alla potenza termica minima	$e_{l,min}$	0,000	kW
-----------------------------	-------------	-------	----

In modo stand-by	$e_{l,SB}$	N/A	kW
------------------	------------	-----	----

Dato	Unità
------	-------

Tipo di potenza termica, solo per gli apparecchi per il riscaldamento d'ambiente locale elettrici ad accumulo (indicare una sola opzione)

controllo manuale del carico termico, con termostato integrato	[no]
--	------

controllo manuale del carico termico con riscontro della temperatura ambiente e/o esterna	[no]
---	------

controllo elettronico del carico termico con riscontro della temperatura ambiente e/o esterna	[no]
---	------

potenza termica assistita da ventilatore	[no]
--	------

Tipo di potenza termica/controllo della temperatura ambiente (indicare una sola opzione)

potenza termica a fase unica senza controllo della temperatura ambiente	[no]
---	------

due o più fasi manuali senza controllo della temperatura ambiente	[no]
---	------

con controllo della temperatura ambiente tramite termostato meccanico	[si]
---	------

con controllo elettronico della temperatura ambiente	[no]
--	------

con controllo elettronico della temperatura ambiente e temporizzatore giornaliero	[no]
---	------

con controllo elettronico della temperatura ambiente e temporizzatore settimanale	[no]
---	------

Altre opzioni di controllo (è possibile selezionare più opzioni)

controllo della temperatura ambiente con rilevamento di presenza	[no]
--	------

controllo della temperatura ambiente con rilevamento di finestre aperte	[no]
---	------

con opzione di controllo a distanza	[no]
-------------------------------------	------

con controllo di avviamento adattabile	[no]
--	------

con limitazione del tempo di funzionamento	[no]
--	------

con termometro a globo nero	[no]
-----------------------------	------

ROWI Germany GmbH
 Werner-von-Siemens-Str. 27
 76694 Forst
 GERMANIA

2. Avvertenze di sicurezza per gli apparecchi per il riscaldamento ambienti



Leggere tutte le avvertenze e le istruzioni di sicurezza.



Il mancato rispetto delle avvertenze e delle istruzioni di sicurezza comporta il rischio di lesioni e/o di danni gravi.

Conservare tutte le avvertenze e le istruzioni di sicurezza per il futuro!



ATTENZIONE! Pericolo di surriscaldamento!

Non coprire l'apparecchio di riscaldamento per evitare il surriscaldamento.

- Non posizionare l'apparecchio di riscaldamento immediatamente sotto o sopra una presa di corrente a muro.
- Non utilizzare mai l'apparecchio di riscaldamento nelle immediate vicinanze di una vasca da bagno, una doccia o una piscina.
- Questo apparecchio di riscaldamento è riempito con una certa quantità di olio speciale. Le riparazioni che richiedono l'apertura del serbatoio dell'olio devono essere effettuate solo dal produttore o dal suo centro assistenza, che deve essere contattato in caso di perdita d'olio.
- Per la rottamazione dell'apparecchio seguire le linee guida per lo smaltimento dell'olio.
- Se il cavo di alimentazione dell'apparecchio viene danneggiato, per evitare i pericoli farlo sostituire dal costruttore o dal suo servizio assistenza o da una persona qualificata analoga.
- **CAUTELA:** Per evitare i pericoli causati da un ripristino accidentale del limitatore di sicurezza della temperatura, l'apparecchio non deve essere alimentato da un dispositivo di commutazione esterno come un timer o essere collegato a un circuito che viene regolarmente acceso e spento da un dispositivo.

2.1 Avvertenze di sicurezza generali



ATTENZIONE:

Per ridurre il rischio di incendio, tenere tessuti, tende e altri materiali combustibili ad almeno 1 m dal radiatore.

- **ATTENZIONE:** L'apparecchio di riscaldamento non deve essere usato in locali di piccole dimensioni occupate da persone che non possono lasciare la stanza autonomamente, a meno che non sia garantita una supervisione costante.
- Questo apparecchio può essere utilizzato da minori di età superiore a 8 anni, da persone con capacità fisiche, sensoriali o mentali ridotte o da persone inesperte solo se preventivamente istruite sull'utilizzo in sicurezza e solo se informati dei pericoli legati all'utilizzo del prodotto.
- L'apparecchio non può essere utilizzato come gioco dai bambini.
- La pulizia e la manutenzione utente non possono essere eseguite da bambini senza la supervisione di un adulto.
- I bambini di età inferiore ai 3 anni devono essere tenuti lontani a meno che non siano costantemente sorvegliati.
- I bambini dai 3 agli 8 anni possono accendere e spegnere l'apparecchio solo sotto sorveglianza o se sono stati istruiti sull'uso sicuro dell'apparecchio e hanno compreso i pericoli che ne derivano, a condizione che l'apparecchio sia collocato o installato nella sua normale posizione d'uso.
- I bambini dai 3 agli 8 anni non devono inserire la spina nella presa, regolare e pulire l'apparecchio e/o eseguire la manutenzione ordinaria destinata alla cura dell'utente.
- Non è necessaria alcuna azione da parte dell'utente per impostare il prodotto a 220 o a 240 V. Il prodotto si imposta automaticamente alla tensione corretta.



Attenzione alle superfici calde!

CAUTELA: Alcune parti del prodotto possono diventare roventi e causare ustioni. Prestare particolare attenzione in caso siano presenti bambini o persone vulnerabili.



2.2 Avvertenze di sicurezza integrative



Pericolo di morte per folgorazione!

Il contatto con le linee o i componenti sotto tensione può causare la morte!



L'apparecchio è adatto solo per il funzionamento interno!

- Prima di collegare l'apparecchio all'alimentazione, confrontare i dati di allacciamento sulla targhetta (tensione e frequenza) con i dati della propria rete elettrica. Controllare che i dati coincidano per evitare danni all'apparecchio.
- Non mettere in funzione un apparecchio caduto a terra.
- Non utilizzare il prodotto se si notano danni visibili.
- L'apparecchio di riscaldamento deve essere posizionato su un pavimento sicuro, piano e orizzontale.
- Non aprire mai l'alloggiamento dell'apparecchio. Il contatto con raccordi sotto tensione e/o la modifica della struttura elettrica e meccanica comportano il pericolo di folgorazione!
- Assicurarsi che il cavo di alimentazione non si trovi su superfici calde e/o spigoli vivi.
- Controllare che il cavo di alimentazione non sia piegato o incasato.

- Far eseguire gli interventi di riparazione all'apparecchio solamente da personale qualificato o dall'assistenza. Riparazioni improprie possono comportare pericoli gravi per l'utente. Inoltre, comporta l'annullamento della garanzia.
- Proteggere l'apparecchio dall'umidità e dall'infiltrazione di liquidi.
- Disinserire il cavo di alimentazione dalla presa solamente dalla spina.
- Non far funzionare l'apparecchio vicino a fiamme libere.
- Mettere in funzione l'apparecchio solamente con il cavo di alimentazione completamente srotolato. Non riavvolgere mai il cavo di alimentazione intorno all'apparecchio. Controllare che il cavo di alimentazione non venga a contatto con superfici calde. Posizionare il cavo di alimentazione in modo da evitare che vi si inciampi.

3. Prima della messa in funzione

- Rimuovere dall'apparecchio tutti i materiali di imballaggio e le protezioni di trasporto.
- Srotolare completamente il cavo di alimentazione dal suo supporto [6].

3.1 Montaggio delle rotelle

- Posizionare il radiatore a olio con lato inferiore rivolto verso l'alto su una superficie pulita e resistente ai graffi.

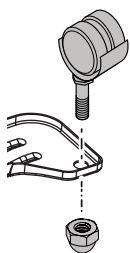

- Fissare le 2 rotelle [5] negli incavi esterni delle piastre di supporto [3] e [4]. A questo scopo utilizzare i dadi a cappello premontati.
- Svitare ora i dadi ad alette [12] dalle staffe di fissaggio [11].
- Posizionare una staffa di fissaggio [11] sull'aletta di riscaldamento (vedere figura n. I)

Nota: Notate qui che la piastra di fissaggio [4] anteriore deve essere montata tra la 1a e la 2a costola e la piastra di fissaggio [3] posteriore tra le ultime due costole di riscaldamento. Questo è l'unico modo per garantire un supporto corretto.

- Spingere ora la staffa di fissaggio [11] con il lato senza filetto in uno dei due incavi interni delle piastre di supporto [3] / [4] con le rotelle [5] (vedere figura n. II).
- Il pezzo filettato della staffa di fissaggio [11] deve infine sporgere dall'incavo libero sulla piastra di supporto [3] / [4] (vedere figura n. III).
- Infine riavvitare il dado ad alette [12] sulla staffa di fissaggio [11] (vedere figura n. IV).
- Ripetere l'intera procedura del capitolo per la seconda piastra di supporto [3] / [4] con rotelle [5].

ATTENZIONE: Utilizzare l'apparecchio solo con le rotelle [5] e le piastre di supporto montate [3] / [4].

3.2 Posizionamento dell'apparecchio

Per un funzionamento sicuro e corretto dell'apparecchio, il punto di installazione deve soddisfare i seguenti requisiti:

- Il pavimento deve essere sicuro, piano e orizzontale.
- Intorno all'alloggiamento devono essere mantenute le seguenti distanze: 1 m sui lati, 1 m sopra, 1 m dietro e 1 m davanti.
- Non posizionare l'apparecchio in un ambiente caldo, bagnato o molto umido o in prossimità di materiali infiammabili.
- La presa deve essere facilmente accessibile, in modo da poter scollegare il cavo di alimentazione facilmente.
- Gamma di temperature: Da 0 a +40 °C
- Umidità dell'aria (senza condensa): 5-75 %



Nota: In caso di primo utilizzo è possibile che si avverta rapidamente un lieve odore.

4. Messa in funzione

4.1 Accensione dell'apparecchio

- Assicurarsi che l'interruttore del livello di riscaldamento [8] sia impostato su "0" e che il termostato [9] indichi "f". Poi collegare il radiatore a olio a una presa con messa a terra protetta da un interruttore di sicurezza per correnti di guasti.
- Accendere quindi l'apparecchio ruotando il termostato [9] in senso orario fino a quando non viene percepito un clic. La spia di controllo rossa [7] si accende. Portare l'interruttore del livello di riscaldamento [8] nella posizione desiderata (1, 2 o 3). Si applica quanto segue:

0	Posizione OFF	Se l'interruttore del livello di riscaldamento si trova 8 in questa posizione, il radiatore a olio è spento.
1	Livello di riscaldamento 1	Se l'interruttore del livello di riscaldamento si trova 8 in questa posizione, il radiatore a olio fornisce una potenza termica di 600 W.
2	Livello di riscaldamento 2	Se l'interruttore del livello di riscaldamento si trova 8 in questa posizione, il radiatore a olio fornisce una potenza termica di 900 W.
3	Livello di riscaldamento 3	Se l'interruttore del livello di riscaldamento si trova 8 in questa posizione, il radiatore a olio fornisce una potenza termica di 1500 W.

	"MIN" Posizione regolatore di temperatura
	"MAX" Posizione regolatore di temperatura

Nota: La spia luminosa **7** si spegne solo quando la manopola di regolazione della temperatura **9** è stata ruotata in senso antiorario fino a sentire uno scatto.

Nota: Il radiatore a olio si riscalda solo quando la manopola del regolatore di temperatura **9** è stata ruotata in senso orario fino ad avvertire un clic.

4.2 Impostazione del regolatore di temperatura

- Avviare l'apparecchio impostando la potenza termica desiderata **8** con l'ausilio dell'interruttore del livello di riscaldamento.
- Ruotare la manopola del regolatore di temperatura **9** in senso orario fino all'arresto.

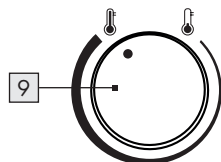

- Una volta raggiunta la temperatura desiderata, ruotare la manopola del regolatore di temperatura **9** in senso antiorario fino a sentire un chiaro clic. La spia luminosa **7** si spegne.
- Un termostato meccanico integrato attiva/disattiva automaticamente la funzione di riscaldamento e **7** la spia luminosa.

4.3 Spegnimento dell'apparecchio

- Posizionare l'interruttore **8** del livello di riscaldamento su "0".
- Posizionare il regolatore di temperatura continuo **9** sulla posizione "🔥". La spia luminosa **7** si spegne.

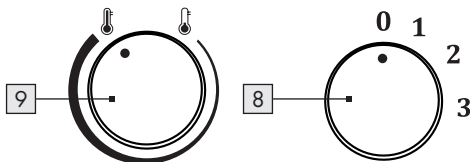

- Disinserire la spina dalla presa di corrente.

⚠️ Prima di coprire o riporre l'apparecchio, attendere che si sia raffreddato.

4.4 Funzione anti-gelo

È possibile impostare il radiatore ad olio per avviarsi automaticamente e riscaldare quando la temperatura ambiente è di circa 7 °C:

- Collegare il radiatore a olio a una presa con messa a terra protetta da un interruttore di sicurezza per correnti di guasti.
- Accendere l'apparecchio posizionando l'interruttore **8** del livello di riscaldamento su „1“, „2“ o „3“ e il regolatore di temperatura **9** su "🔥".

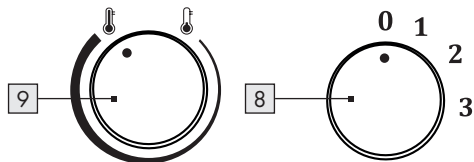

- Ora il radiatore a olio si accende quando la temperatura ambiente è di ca. 7 °C. Non appena la temperatura ambiente supera i 7 °C circa, il radiatore a olio si spegne di nuovo automaticamente.

5. Dispositivi di protezione dell'apparecchio

5.1 Protezione antisurriscaldamento

Questo apparecchio è dotato di protezione antisurriscaldamento. Se l'apparecchio diventa troppo caldo, si spegne automaticamente.

- Spegnere l'apparecchio posizionando l'interruttore [8] del livello di riscaldamento sulla posizione "0" e il regolatore [9] di temperatura sulla posizione "↑".
- Disinserire la spina dalla presa di corrente.
- Lasciare raffreddare l'apparecchio per almeno 10 minuti.
- Controllare le fessure di ventilazione [2] ed eliminare la causa del surriscaldamento prima di mettere nuovamente in funzione l'apparecchio.

⚠ ATTENZIONE! Di norma il surriscaldamento avviene per un motivo! Può indicare un pericolo di incendio!

- Controllare se l'apparecchio riesce a emanare sufficientemente il calore: è coperto o troppo vicino a una parete o a un altro ostacolo?
- Se possibile, risolvere il problema o rivolgersi al numero di assistenza (vedere il capitolo "Assistenza").
- Se non è possibile trovare la causa del problema ma il sistema di protezione antisurriscaldamento si attiva nuovamente, occorre spegnere l'apparecchio e rivolgersi al numero di assistenza (vedere il capitolo "Assistenza").

5.2 Protezione anti-ribaltamento

Questo apparecchio è dotato di protezione anti-ribaltamento. Se viene accidentalmente rovesciato o sottoposto a una forte inclinazione durante il funzionamento, l'apparecchio si spegne automaticamente. L'apparecchio funziona esclusivamente in posizione eretta.

6. Manutenzione, pulizia e conservazione

- Disinserire sempre la spina quando l'apparecchio non viene utilizzato e prima della pulizia o in caso di malfunzionamento!
- Pulire l'apparecchio esclusivamente quando è spento e freddo.
- Assicurarsi che durante la pulizia non si infiltrino umidità nell'apparecchio, per evitare danni irreparabili.
- Pulire l'alloggiamento esclusivamente con un panno leggermente umido e un detergente delicato. Non utilizzare mai detergenti acidi e/o graffianti.
- Rimuovere i depositi di polvere dalle fessure di ventilazione con un aspirapolvere.
- Avvolgere il cavo di alimentazione ben stretto e in senso orario sul suo supporto [6]. Quindi inserire la spina negli incavi del supporto del cavo [6].
- Conservare l'apparecchio in un ambiente pulito e asciutto.

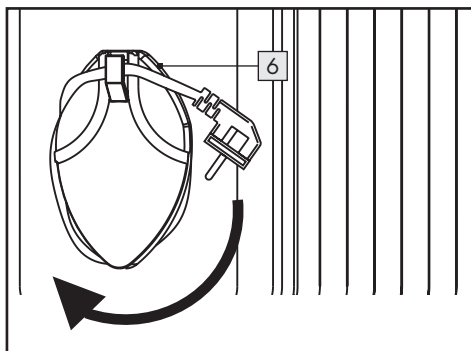

7. Smaltimento



La confezione è realizzata con materiali ecologici che possono essere smaltiti nei punti di riciclaggio locali.



Il logo Triman è valido solo per la Francia.



Questo prodotto è soggetto alla Direttiva Europea 2012/19/UE. Non smaltire il prodotto nei rifiuti domestici, ma presso i punti di raccolta comunali per il riciclaggio dei materiali! Puoi trovare informazioni sulle opzioni per lo smaltimento del dispositivo usurato dalla tua comunità o amministrazione comunale.

Durante la rottamazione dell'apparecchio, osservare le norme vigenti per lo smaltimento dell'olio.



Points de collecte sur www.quefairedemesdechets.fr



Durante la separazione dei rifiuti, osservare l'etichettatura dei materiali di imballaggio, contrassegnati da abbreviazioni (a) e numeri (b) con il seguente significato: 1-7: Materie plastiche/20-22: Carta e cartone/80-98: Materiali compositi.

8. Conformità UE



Il presente prodotto è conforme ai requisiti delle direttive europee e nazionali applicabili.

9. Garanzia di ROWI Germany GmbH

Gentile cliente, questo apparecchio è coperto da 3 anni di garanzia dalla data di acquisto. In caso di parti mancanti del prodotto, è titolare di diritti legali nei confronti del venditore del prodotto. Tali diritti legali non sono inclusi nella nostra garanzia indicata di seguito.

Garanzia

Il periodo di garanzia inizia con la data di acquisto. Conservare lo scontrino originale. Sarà necessario come prova di acquisto.

Nel caso in cui entro tre anni dalla data di acquisto di questo prodotto si verifichi un difetto dei materiali o di produzione, a nostra discrezione ripareremo, sostituiremo il prodotto o rimborseremo il prezzo di acquisto. Presupposto di questa garanzia è che l'apparecchio e la ricevuta di acquisto (scontrino) siano presentati entro il termine di tre anni e che il difetto e il momento in cui è comparso vengano brevemente descritti per iscritto.

Se il difetto è coperto dalla nostra garanzia, riceverà il prodotto riparato o uno nuovo. Il periodo di garanzia non ricomincia con la riparazione o la sostituzione del prodotto.

Periodo di garanzia e diritti di reclamo per vizi

Il periodo di copertura non viene prolungato dalla prestazione di servizi. Lo stesso vale per la sostituzione e la riparazione di componenti. Eventuali danni e difetti presenti già al momento dell'acquisto devono essere notificati immediatamente dopo l'apertura dell'imballaggio. Le eventuali riparazioni in seguito al periodo di garanzia sono a pagamento.

Copertura della garanzia

L'apparecchio è stato fabbricato secondo rigide disposizioni di qualità e debitamente controllato prima della consegna.

La prestazione in garanzia vale per difetti del materiale o di fabbricazione. Questa garanzia non si estende a componenti del prodotto esposti a normale logorio, che possono pertanto essere considerati come componenti soggetti a usura (esempio capacità della batteria, calcificazione, lampade, pneumatici, filtri, spazzole...). La garanzia non si estende altresì a danni che si verificano su componenti delicati (esempio interruttori, batterie, parti realizzate in vetro, schermi, accessori vari) nonché danni derivanti dal trasporto o altri incidenti.

La presente garanzia decade se il prodotto viene danneggiato, non viene utilizzato o mantenuto in conformità alle indicazioni. Per un utilizzo conforme del prodotto devono essere rispettate tutte le istruzioni del manuale d'uso. Devono essere assolutamente evitati gli scopi di utilizzo e gli usi sconsigliati o oggetto di avvertenza nel manuale d'uso.

Il prodotto è adatto esclusivamente all'utilizzo privato e non commerciale. La garanzia decade in caso di utilizzo non conforme o non idoneo, di utilizzo della forza e di interventi non eseguiti dalla nostra sede di assistenza autorizzata.

Procedura in caso di garanzia

Per garantire un'elaborazione rapida della domanda, seguire le seguenti indicazioni:

- Per qualsiasi domanda tenere a portata di mano lo scontrino di acquisto e il numero dell'articolo (IAN 459229_2401) come prova di acquisto.
- Il numero dell'articolo si trova sulla targhetta dell'apparecchio, sul frontespizio delle istruzioni (in basso a sinistra) o sull'etichetta sul retro o sotto l'apparecchio.
- In caso si verificano difetti di funzionamento o altre difetti, contattare innanzitutto i seguenti centri assistenza **telefonticamente** o tramite **e-mail**.
- Un prodotto considerato difettoso potrà poi essere inviato porto franco all'indirizzo di assistenza comunicato con allegate la prova di acquisto (scontrino) e l'indicazione di quale difetto è presente e di quando è emerso.



Su www.lidl-service.com è possibile scaricare questo e altri manuali, video del prodotto e software di installazione. Con questo QR-Code si raggiunge direttamente il sito di assistenza Lidl (www.lidl-service.com): inserendo il numero dell'articolo (IAN 459229_2401) è possibile visualizzare il proprio manuale d'uso.

10. Assistenza

Se dovessero subentrare problemi con il funzionamento di un prodotto ROWI Germany, si prega di procedere come segue:

Contatto

È possibile contattare il servizio clienti ROWI Germany qui:

ROWI Germany GmbH
Werner-von-Siemens-Str. 27
76694 Forst
GERMANIA
Lidl-services@rowi-group.com
Numero di assistenza: +800 7694 7694
(gratuita da telefono fisso)

IAN 459229_2401

La maggior parte dei problemi può essere risolta già con l'esperta consulenza tecnica dei nostri team di assistenza.

1. Bevezetés	132
1.1 Rendeltetésszerű használat	132
1.2 A csomag tartalma	132
1.3 Áttekintés	132
1.4 Műszaki adatok	132
2. Beltéri melegítőkre vonatkozó biztonsági utasítások	134
2.1 Általános biztonsági utasítások	135
2.2 Kiegészítő biztonsági utasítások	136
3. Üzembe helyezés előtt	138
3.1 A görgők felszerelése	138
3.2 A készülék elhelyezése	138
4. Üzembe helyezés	138
4.1 A készülék bekapcsolása	138
4.2 A hőmérséklet-szabályozó beállítása	139
4.3 A készülék kikapcsolása	139
4.4 Fagyásvédelem funkció	140
5. A készülék védőberendezései	140
5.1 Túlmelegedés elleni védelem	140
5.2 Felborulás elleni védelem	140
6. Karbantartás, tisztítás és tárolás	140
7. Ártalmatlanítás	141
8. EU megfelelés	141
9. Jótállási tájékoztató	142
10. Szerviz	144

OLAJRADIÁTOR SOR 1500 G4

1. Bevezetés

Gratulálunk az új készülékének vásárlásához. Kiváló minőségű terméket választott. A használati útmutató a termék részét képezi. Fontos tudnivalókat tartalmaz a biztonsággal, a használatról és az ártalmatlanítással kapcsolatban. A készülék használata előtt olvassa el az összes kezelési és biztonsági utasítást. Csak a leírásoknak megfelelően és a megadott rendeltetési célra használja a készüléket. Ha később továbbadja a készüléket harmadik félnek, adja át a készülékkel együtt az összes mellékelt dokumentumot is.

1.1 Rendeltetésszerű használat

Ez a készülék csak zárt és száraz helyiségeknek fűtésére szolgál az átmeneti időszakban. Használható kiegészítő fűtőtestként vagy átmeneti fűtési lehetőségként jól szigetelt, kis helyiségekben. A készülék csak sztenderd készülékként használható. A készülék nem használható olyan helyiségekben, ahol különleges körülmények uralkodnak, például korrozív vagy robbanásveszélyes légkörben (por, pára vagy gáz). Ne használja a készüléket kültéren. Csak felszerelt görgőkkel használja a készüléket. A készülék bármilyen más használata vagy módosítása ellentétes a rendeltetésszerű használattal, és jelentős balesetveszélyt jelent. A nem rendeltetésszerű használatból keletkező károkért nem vállalunk felelősséget. A készüléket kizárólag magánhasználatra és nem kereskedelmi felhasználásra tervezték.

1.2 A csomag tartalma

- 1 Olajradiátor SOR 1500 G4
- 4 Görgő kalapos anyával
- 1 Rögzítőlemez (elöl)
- 1 Tartólemez (hátsó)
- 2 Tartókengyel szárnyas anyával
- 1 Használati útmutató

1.3 Áttekintés

- 1 fűtőrostély
- 2 szellőzőnyílás
- 3 Tartólemez (hátsó)
- 4 Tartólemez (elöl)
- 5 Görgők előszerelt csavaranyákkal
- 6 Kábeltartó
- 7 Vezérlő lámpa
- 8 Fűtési szint kapcsoló
- 9 Hőmérséklet szabályozó (termosztát)
- 10 Süllyesztett markolat
- 11 Tartókonzol
- 12 Szárnyas anya

1.4 Műszaki adatok

Bemeneti feszültség:	220-240 V~
Hálózati frekvencia:	50 Hz
Névleges teljesítmény:	1500 W
1. fűtési fokozat:	600 W
2. fűtési fokozat:	900 W
3. fűtési fokozat:	1500 W
Védelmi osztály:	I
Tápkábel hossza:	1,8 m

Az elektromos egyedi helyiségfűtő berendezések termékinformációs követelményei

Modellazonosító(k): SOR 1500 G4

Jellemző	Jel	Érték	Mértékegység
----------	-----	-------	--------------

Hőteljesítmény

Névleges hőteljesítmény P_{nom} 1,5 kW

Minimális hőteljesítmény (indikatív) P_{min} 0,6 kW

Maximális folyamatos hőteljesítmény $P_{max,c}$ 1,5 kW

Kiegészítő villamosenergia-fogyasztás

A névleges hőteljesítményen $e_{l,max}$ 0,000 kW

A minimális hőteljesítményen $e_{l,min}$ 0,000 kW

Készenléti üzemmódban $e_{l,SB}$ N/A kW

Jellemző	Mértékegység
----------	--------------

A hőbevitel típusa (csak a hőtárolós elektromos egyedi helyiségfűtő berendezések esetében – egyet jelöljön meg)

Kézi töltésszabályozás beépített termosztáttal [nem]

Kézi töltésszabályozás beltéri és/vagy kültéri hőmérséklet-visszacsatolással [nem]

Elektronikus töltésszabályozás beltéri és/vagy külső hőmérséklet-visszacsatolással [nem]

Ventilátorral segített hőleadás [nem]

A teljesítmény, illetve a beltéri hőmérséklet szabályozásának típusa (egyet jelöljön meg)

Egyetlen állás, beltéri hőmérsékletszabályozás nélkül [nem]

Két vagy több kézi szabályozású állás, beltéri hőmérséklet-szabályozás nélkül [nem]

Mechanikus termosztátos beltéri hőmérséklet-szabályozás [igen]

Elektronikus beltéri hőmérsékletszabályozás [nem]

Elektronikus beltéri hőmérséklet-szabályozás és napszak szerinti szabályozás [nem]

Elektronikus beltéri hőmérséklet-szabályozás és heti szabályozás [nem]

Más szabályozási lehetőségek (többet is megjelölhet)

Beltéri hőmérséklet-szabályozás jelenlét-érzékeléssel [nem]

Beltéri hőmérséklet-szabályozás nyitottablak-érzékeléssel [nem]

Távszabályozási lehetőség [nem]

Adaptív bekapcsolásszabályozás [nem]

Működési idő korlátozása [nem]

Feketegömb-érzékelővel ellátva [nem]

ROWI Germany GmbH
Werner-von-Siemens-Str. 27
76694 Forst
NÉMETORSZÁG

2. Beltéri melegítőkre vonatkozó biztonsági utasítások



Olvassa el az összes biztonsági utasítást és az útmutatásokat.



A biztonsági utasítások és az útmutatások be nem tartása súlyos sérüléseket és/vagy anyagi károkat okozhat.

Őrizze meg a biztonsági utasításokat és az útmutatásokat, hogy a későbbiekben is elérhetőek legyenek!



FIGYELMEZTETÉS! Túlmelegedés veszélye!

A túlmelegedésének elkerülése érdekében ne takarja le a fűtőkészüléket.

- Ne helyezze el a fűtőkészüléket közvetlenül egy fali konnektor alá.
- Ne helyezze el a fűtőkészüléket fürdőkádak, zuhanyozók vagy úszómedencék közvetlen közelében.
- Ez a fűtőkészülék egy meghatározott mennyiségű speciális olajjal van feltöltve. Az olajtartály kinyitásával járó javításokat csak a gyártó vagy az a szervizeléssel foglalkozó partnere végezheti el, akihez az ügyfél fordulhat, ha olajszivárgást tapasztal.
- A készülék leselejtezésekor tartsa be az olaj ártalmatlanítására vonatkozó irányelveket.
- Ha a készülék csatlakozóvezetéke megsérül, akkor a veszélyek megelőzése érdekében a gyártóval, a gyártó vevőszolgálatával vagy egy megfelelő szakképzettséggel rendelkező személlyel cseréltesse ki.
- **VIGYÁZAT:** A védő hőmérséklet-határoló véletlen visszaállítása jelentette veszély elkerülése érdekében a készülék áramellátása nem történhet külső kapcsolón, pl. időzítőn keresztül, és a készüléket nem szabad olyan áramkörhöz csatlakoztatni, amelyet egy berendezés kapcsol szabályszerűen be- és ki.

2.1 Általános biztonsági utasítások



FIGYELMEZTETÉS:

A tűzveszély csökkentése érdekében tartsa a textíliákat, függönyöket és egyéb gyúlékony anyagokat legalább 1 m-re a fűtőtesttől.

- **FIGYELMEZTETÉS:** Hacsak nem garantálják az állandó felügyeletet, a fűtőkészüléket nem szabad olyan kis helyiségekben használni, ahol olyan emberek laknak, akik önállóan nem képesek elhagyni a helyiséget.
- 8 évesnél fiatalabb gyermekek és csökkent fizikai, érzékszervi vagy mentális képességekkel rendelkező személyek, illetve akik nem rendelkeznek megfelelő tudással és tapasztalattal, csak felügyelet mellett használhatják a készüléket, illetve csak megfelelő tájékoztatás után, és ha a lehetséges veszélyeket megértették.
- Gyermekek nem játszhatnak a készülékkel.
- A tisztítást és a felhasználói karbantartást a gyermekek felügyelet nélkül nem végezhetik.
- Hacsak nem állnak állandó felügyelet alatt, tartsa a 3 év alatti gyerekeket távol a készüléktől.
- A 3 év fölötti és 8 évesnél fiatalabb gyerekek csak akkor kapcsolhatják be és ki a készüléket, ha felügyelet alatt állnak, vagy ha eligazították őket a készülék biztonságos használatában, és a gyerekek megértették az ezzel járó veszélyeket, feltéve, hogy a készüléket a szokásos használati helyzetben helyezik el vagy szerelik fel.
- A 3 év fölötti és 8 évesnél fiatalabb gyerekek nem dughatják be a csatlakozót a csatlakozóaljzatba, nem szabályozhatják a készüléket, nem végezhetik el a készülék tisztítását és/vagy a felhasználói karbantartását.
- A készülék beállítása 220 vagy 240 V feszültségre nem igényel semmilyen beavatkozást a felhasználó részéről. A készülék automatikusan beáll a megfelelő feszültségre.



Figyelmeztetés a forró felületekre!



VIGYÁZAT: A készülék egyes részei nagyon felforrósodhatnak és égési sérüléseket okozhatnak. Különös óvatosság szükséges, amikor gyerekek és védelemre szoruló emberek vannak a készülék közelében.

2.2 Kiegészítő biztonsági utasítások



Életveszély elektromos áram miatt!

A feszültség alatt álló vezetékek és alkatrészek megérintése életveszélyes!



A készüléket csak belső terekben szabad használni!

- Mielőtt csatlakoztatná a készüléket, hasonlítsa össze a típus táblán szereplő csatlakozási adatokat (feszültség és frekvencia) az elektromos hálózat adataival. A készülék károsodásának elkerülése érdekében ügyeljen arra, hogy az adatok egyezzenek meg.
- Ha a készülék leesett, ne helyezze üzembe.
- Soha ne használja a készüléket, ha szabad szemmel látható sérülések vannak rajta.
- A fűtőkészüléket szilárd, sík és vízszintes talajon kell elhelyezni.
- Soha ne nyissa fel a készülék burkolatát. Az áramot vezető csatlakozások megérintésével és/vagy az elektromos és mechanikai szerkezet módosításával fennáll az áramütés veszélye!
- Ügyeljen arra, hogy a csatlakozóvezeték ne éles peremek és/vagy forró felületek fölött legyen elhelyezve.
- A készülék használata során ügyeljen arra, hogy a csatlakozóvezeték ne legyen megtörve és ne legyen becsípődve.

- Bízva a készülék javítását csak az arra felhatalmazott szakcégekre vagy az ügyfélszolgálatra. A nem szakszerűen végzett javítás komoly veszélyeket jelenthet a felhasználó számára. Ezenkívül a garancia érvényét veszti.
- Óvja a készüléket a nedvességtől és a folyadékok behatolásától.
- A tápkábelt csak a csatlakozónál fogva húzza ki az aljzatból.
- Ne használja a készüléket nyílt láng közelében.
- Csak teljesen kihúzott hálózati kábellel üzemeltesse a készüléket. Soha ne tekerje a hálózati tápkábelt a készülék köré. Ügyeljen arra, hogy a hálózati tápkábel ne érjen forró felületekhez. Úgy helyezze el a hálózati tápkábelt, hogy senki ne tudjon megbotlani benne.

3. Üzembe helyezés előtt

- Távolítsa el az összes csomagolóanyagot és szállítási biztosítást a készülékről.
- Tekerje le teljesen a csatlakozókábelt a kábel-tartóról [6].

3.1 A görgők felszerelése

- Helyezze az olajradiátort fejjel lefelé egy tiszta, nem karcolódó felületre.

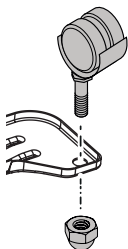

- Rögzítse a 2 görgőt [5] a tartólemezek külső nyílásainál [3] és [4]. Használja ehhez az előre felszerelt kalapos anyákat.
- Ezután csavarja le a szárnyas anyákat [12] a tartókengyelekről [11].
- Állítsa az egyik tartókengyelt [11] a fűtőbordához (lásd az I. ábrát)

Megjegyzés: Itt vegye figyelembe, hogy az első rögzítőlemez [4] az 1. és 2. borda közé, a hátsó rögzítőlemez [3] pedig az utolsó két fűtőborda közé kell felszerelni. Csak így garantálható az olajradiátor stabilitása.

- Most tolja be a tartókonzolt [11] a menetes oldalal a görgőkkel [5] ellátott tartólapok [3] / [4] két belső mélyedésének egyikébe (lásd a II. ábrát).
- A végén tartókengyel [11] menetes alkatrészének ki kell állnia a tartólemez [3] / [4] szabad nyílásából (lásd a III. ábrát).
- Ezután csavarja a szárnyas anyát [12] ismét a tartókengyelre [11] (lásd a IV. ábrát).
- Ismétlje meg az eljárást a második görgős [5] tartólemeznél [3] / [4].

FIGYELEM: Csak felszerelt görgőkkel [5] és tartólemezekkel [3] / [4] használja a készüléket.

3.2 A készülék elhelyezése

A biztonságos és hibamentes üzemelés érdekében a készülék felállítási helyének meg kell felelnie az alábbi feltételeknek:

- A talajnak szilárdnak, simának és vízszintesnek kell lennie.
- Be kell tartani a készülék háztól számított minimális távolságokat, oldalra, fölfelé, hátra és előre 1 m-t.
- Ne állítsa fel a készüléket forró, nedves vagy nagyon nedves környezetben vagy gyúlékony anyagok közelében.
- A csatlakozóaljzatnak könnyen hozzáférhetőnek kell lennie, hogy a tápkábelt vészhelyzet esetén könnyen ki lehessen húzni.
- Hőmérséklet-tartomány: 0 és +40 °C között
- Páratartalom (páralesapódás nélkül): 5 - 75%



Megjegyzés: Az első használatkor rövid ideig enyhe szag lehet érezhető.

4. Üzembe helyezés

4.1 A készülék bekapcsolása

- Győződjön meg, hogy a fűtési fokozatkapcsoló [8] "0" állásban van, és a hőmérséklet-szabályozó [9] a "🔥" szimbólumra mutat. Csatlakoztassa az olajradiátort egy földelt, FI védőkapcsolóval ellátott aljzathoz.
- Kapcsolja be a készüléket úgy, hogy a [9] hőmérséklet-szabályozót az óramutató járásával megegyező irányban kattanásig elforgatja. A piros ellenőrzőlámpa [7] kigyullad. Állítsa a fűtési fokozatkapcsolót [8] a kívánt pozícióba (1, 2 vagy 3). Magyarázat:

0	KI pozíció	Ha a fűtési fokozatkapcsoló [8] ebben a pozícióban van, az olajradiátor ki van kapcsolva.
1	1-es fűtési fokozat	Ha a fűtési fokozatkapcsoló [8] ebben a pozícióban van, az olajradiátor 600 W teljesítménnyel fűt.
2	2-es fűtési fokozat	Ha a fűtési fokozatkapcsoló [8] ebben a pozícióban van, az olajradiátor 900 W teljesítménnyel fűt.
3	3-es fűtési fokozat	Ha a fűtési fokozatkapcsoló [8] ebben a pozícióban van, az olajradiátor 1500 W teljesítménnyel fűt.

	Hőmérséklet-szabályozó "MIN" pozícióban
	Hőmérséklet-szabályozó "MAX" pozícióban

Megjegyzés: Az ellenőrzőlámpa [7] csak akkor alszik ki, ha a hőmérséklet-szabályozó gombot [9] az óramutató járásával ellentétes irányban addig forgatta, amíg egy hallható kattánás nem hallatszik.

Megjegyzés: Az olajradiátor csak abban az esetben fűt, ha a hőmérséklet-szabályozót [8] az óramutató járásával megegyező irányban hallhatóan kattánással elforgatták.

4.2 A hőmérséklet-szabályozó beállítása

- Kapcsolja be a készüléket a fűtési fokozatkapcsoló [8] beállításával a kívánt teljesítményre.
- Forgassa el ütközésig a hőmérséklet-szabályozót [9] az óramutató járásával megegyező irányban.

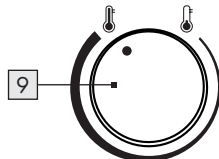

- Ha elérte a kívánt hőmérsékletet, forgassa el a hőmérséklet-szabályozót [9] az óramutató járásával ellentétes irányban, ameddig egy kattánás nem hallható. Az ellenőrzőlámpa [7] kialszik.
- A fűtést és az ellenőrzőlámpát [7] most egy mechanikus hőfokszabályozó kapcsolja automatikusan be/ki.

4.3 A készülék kikapcsolása

- Állítsa a fűtési fokozatkapcsolót [8] a "0" pozícióba.
- Állítsa a fokozatmentes hőmérséklet-szabályozót [9] a "🌡️" pozícióba. Az ellenőrzőlámpa [7] kialszik.

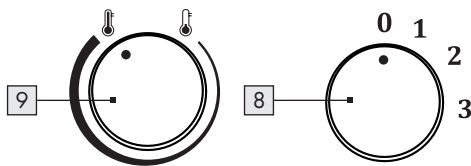

- Húzza ki a hálózati csatlakozót a csatlakozóaljzatból.

⚠️ Várja meg, amíg a készülék lehül, mielőtt letakarná vagy elraktározná.

4.4 Fagyásvédelem funkció

Az olajradiátor beállítható úgy, hogy automatikusan bekapcsoljon és fűtsön, amikor a helyiségben a hőmérséklet kb. 7 °C-ra hűl.

- Csatlakoztassa az olajradiátort egy földelt, FI védőkapcsolóval ellátott aljzathoz.
- Kapcsolja be a készüléket a fűtési fokozatkapcsoló **8** „1”, „2” vagy „3” pozícióba, és a hőmérséklet-szabályozó **9** „” pozícióba állításával

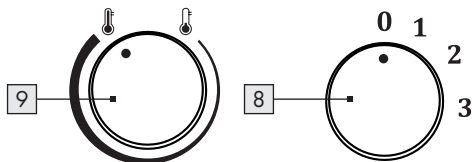

- Az olajradiátor bekapcsol, ha a helyiségben a hőmérséklet kb. 7 °C-ra hűl. Ha a helyiség hőmérséklete kb. 7 °C fölé emelkedik, az olajradiátor automatikusan ismét kikapcsol.

5. A készülék védőberendezései

5.1 Túlmelegedés elleni védelem

A készülék rendelkezik túlmelegedés elleni védelemmel. Ha a készülék túlmelegedik, automatikusan kikapcsol.

- Kapcsolja ki a készüléket a fűtési fokozatkapcsoló **8** „0” pozícióba, és a hőmérséklet-szabályozó **9** „” pozícióba állításával.
- Húzza ki a hálózati csatlakozót a csatlakozóaljzathoz.
- Hagyja a készüléket legalább 10 percig hűlni.
- Ellenőrizze a szellőzőnyílásokat **2**, és szüntesse meg a túlmelegedés okát, mielőtt ismét használná a készüléket.

⚠ FIGYELEM! A túlmelegedésnek általában egy bizonyos oka van! Túlmelegedés esetén fennáll a tűzveszély!

- Ellenőrizze, hogy a készülék megfelelően adhatja-e le a hőt: Le van takarva a készülék, vagy túl közel van hozzá a fal vagy egy egyéb tárgy, ami a hő leadását akadályozza?
- Ha lehetséges, szüntesse meg a túlmelegedés okát, vagy forduljon az ügyfélszolgálathoz (lásd a „Szerviz” c. fejezetet).
- Ha nem tudja megállapítani a túlmelegedés okát, és ha a túlmelegedés-védelem ismét bekapcsol, kapcsolja ki a készüléket és forduljon az ügyfélszolgálathoz (lásd a „Szerviz” c. fejezetet).

5.2 Felborulás elleni védelem

A készülék rendelkezik felborulás elleni védelemmel. Ha üzemelés közben a készüléket véletlenül meglöki, vagy éles szögben elborul, a készülék automatikusan kikapcsol. A készülék kizárólag egyenesen felállított pozícióban működik.

6. Karbantartás, tisztítás és tárolás

- A készülék tisztítása előtt, ill. ha nem használja a készüléket vagy üzemzavar esetén mindig húzza ki a hálózati csatlakozódugót!
- Csak akkor tisztítsa a készüléket, ha ki van kapcsolva és le van hűlve.
- A visszafordíthatatlan károsodás elkerülése érdekében bizonyosodjon meg, hogy a tisztítás során nem jut folyadék a készülékbe.
- Csak enyhén nedves törlőkendővel és enyhe mosogatószerrel tisztítsa meg a készülék burkolatát. Semmilyen körülmények között ne használjon erős és/vagy súroló hatású tisztítószeret.
- Porszívóval távolítsa el a porlerakódásokat a levegőkivezető nyílásoknál.
- Tekerje fel feszesen a csatlakozókábelt az óramutató járásával megegyező irányban a kábeltartóra **6**. Dugja ezután a hálózati csatlakozódugót a kábeltartó **6** mélyedéseibe.
- Tárolja a készüléket tiszta és száraz körülmények között.

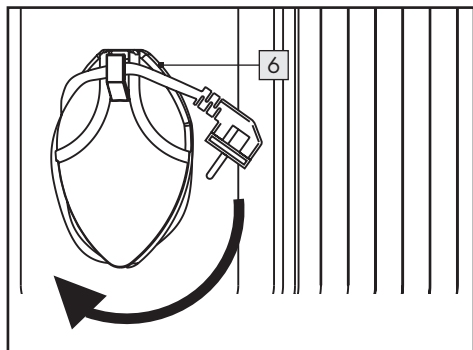

A hulladékok szétválogatásakor vegye figyelembe a csomagolóanyagok címkéit, amelyeket a következő jelentésű rövidítésekkel (a) és számokkal (b) jelölnek: 1-7: Műanyagok/20-22: Papír és kartonpapír/80-98: Kompozit anyagok.

8. EU megfelelés



Ez a készülék megfelel a vonatkozó uniós és nemzeti irányelvek követelményeinek.

7. Ártalmatlanítás



A csomagolás környezetbarát anyagokból áll, melyeket a helyi újrahasznosító pontokon tud ártalmatlanítani.



A Triman logó csak Franciaországban érvényes.



Ez a termék a 2012/19/EU európai irányelv hatálya alá tartozik. A terméket ne a háztartási hulladékba dobja, hanem a kommunális gyűjtőhelyeken keresztül újrahasznosításra! A használaton kívüli eszköz ártalmatlanításának lehetőségei megtalálhatók a városi vagy városi közigazgatásban.

A készülék leselejtezésekor tartsa be az olaj ártalmatlanítására vonatkozó előírásokat.



Points de collecte sur www.quefairedemesdechets.fr

9. Jótállási tájékoztató

 JÓTÁLLÁSI TÁJÉKOZTATÓ	
A termék megnevezése: Olajradiátor	Gyártási szám: IAN 459229_2401
A termék típusa: SOR 1500 G4	
A gyártó cégneve, címe és email címe: ROWI Germany GmbH Werner-von-Siemens-Str. 27 76694 Forst, NÉMETORSZÁG Lidl-services@rowi-group.com	Szerviz neve, címe, telefonszáma: ROWI Germany GmbH Werner-von-Siemens-Str. 27 76694 Forst, NÉMETORSZÁG Lidl-services@rowi-group.com +800 7694 7694
Az importáló és forgalmazó cégneve és címe: Lidl Magyarország Kereskedelmi Bt., H-1037 Budapest, Rádl árok 6.	

1. A jótállási idő a Magyarország területén, Lidl Magyarország Kereskedelmi Bt. üzletében történt vásárlás napjától számított 3 év, amely jogvesztő. A jótállási idő a fogyasztó részére történő átadással, vagy ha az üzembe helyezést a forgalmazó, vagy annak megbízottja végzi, az üzembe helyezés napjával kezdődik.
2. A jótállási igény a jótállási jeggyel és/vagy a vásárlást igazoló blokkal érvényesíthető. A jótállási jegy szabálytalan kiállítása, vagy átadásának elmaradása nem érinti a jótállási kötelezettség-vállalás érvényességét. Kérjük, hogy a vásárlás tényének és időpontjának bizonyítására őrizze meg a pénztári fizetésnél kapott jótállási jegyet és a vásárlást igazoló blokkot.
3. A vásárlástól számított három munkanapon belül érvényesített csereigény esetén a forgalmazó köteles a terméket kicserélni, feltéve ha a hiba a rendeltetésszerű használatot akadályozza. A jótállási jogokat a termék tulajdonosaként a fogyasztó érvényesítheti az áruházakban, valamint a jótállási tájékoztatóban feltüntetett szervizekben. (A magyar Polgári Törvénykönyv alapján fogyasztónak minősül a szakmája, önálló foglalkozása vagy üzleti tevékenysége körén kívül eljáró természetes személy.)
4. A fogyasztó a hiba felfedezése után a lehető legrövidebb időn belül köteles a hibát bejelenteni és a terméket a jótállási jogok érvényesítése céljából átadni. A hiba felfedezésétől számított két hónapon belül bejelentett jótállási igényt időben közölni kell tekinteni. A közlés elmaradásából eredő kárért a fogyasztó felelős. A jótállási igény érvényesíthetőségének határideje a termék, vagy fődarabjának kicserélése esetén a csere napján újraindul.
5. A rögzített bekötésű, illetve a 10 kg-nál súlyosabb, vagy tömegközlekedési eszközön nem szállítható terméket az üzemeltetés helyén kell megjavítani. Abban az esetben, ha a javítás a helyszínen nem végezhető el, a termék ki- és visszaszereléséről, valamint szállításáról a forgalmazónak kell gondoskodnia.

6. A jótállás nem áll fenn, ha a hiba a nem rendeltetésszerű használatból, átalakításból, helytelen tárolásból, vagy a használati utasítástól eltérő kezeléssel, vagy bármely a vásárlást követő behatásból fakad, vagy elemi kár okozta, és azt a forgalmazó, vagy a szerviz bizonyítja. A jótállás nem vonatkozik a mozgó kopó alkatrészek (világítótestek, gumibroncsok stb.) rendeltetésszerű elhasználódására. A szerviz és a forgalmazó a kijavítás során nem felel a terméken a fogyasztó vagy harmadik személyek által tárolt adatokért vagy beállításokért.
7. Fogyasztói jogvita esetén a fogyasztó a megyei (fővárosi) kereskedelmi és iparkamarák mellett működő békéltető testület eljárását is kezdeményezheti.

A jótállás a fogyasztó törvényből eredő szavatossági jogait és azok érvényesíthetőségét nem érinti.

Kijavítást ellenőrző szelvény:

A jótállási igény bejelentésének időpontja:	A hiba oka:
Javításra átvétel időpontja:	A hiba javításának módja:
A fogyasztó részére történő visszaadás időpontja:	
A szerviz bélyegzője, kelt és aláírás:	

Kicserélést ellenőrző szelvény:

A jótállási igény bejelentésének időpontja:
Kicserélés időpontja:
A cserélő bolt bélyegzője, kelt és aláírás:



Ezt és számos kézikönyvet, termékismertető videót és telepítő szoftvert letöltheti a www.lidl-service.com oldalról. Ezzel a QR-kóddal közvetlenül a Lidl szervizoldalára juthat (www.lidl-service.com) és a cikkszám (IAN 459229_2401) megadásával megnyithatja a használati útmutatót.

10. Szerviz

Amennyiben ROWI Germany-terméke használata során problémák jelentkeznének, kérjük, a következő módon járjon el:

Kapcsolatfelvétel

A ROWI Germany szervizcsapatát a következő címen érheti el:

ROWI Germany GmbH
Werner-von-Siemens-Str. 27
76694 Forst
NÉMETORSZÁG
Lidl-services@rowi-group.com
Szerviz-forródrót: +800 7694 7694
(vonalas hívás esetében ingyenes)

IAN 459229_2401

A legtöbb probléma már a szervizcsapatunk által nyújtott kompetens műszaki tanácsadás keretében elhárítható.

ROWI GERMANY GMBH

WERNER-VON-SIEMENS-STR. 27

DE-76694 FORST

GERMANY

Last Information Update · Stand der Informationen ·

Version des informations · Stand van de informatie ·

Stav informací · Stan informáci · Stav informácií ·

Versión de la información · Oplysningers tilstand ·

Versione delle informazioni · Információk állása: 06/2024

ID No.: SOR1500G4-062024-LB08-01

IAN 459229_2401