



PDF ONLINE
parksidi-diy.com



Akku-Baumpflugesäge / Cordless Pruning Saw / Tronçonneuse d'élagage sans fil PPAKS 40-Li A1

(DE) (AT) (CH)

Akku-Baumpflugesäge

Originalbetriebsanleitung

(FR) (BE)

Tronçonneuse d'élagage sans fil

Traduction des instructions d'origine

(ES)

Motosierra de poda recargable

Traducción del manual de instrucciones original

(CZ)

Aku prořezávací pila

Překlad originálního provozního návodu

(HU)

Akkus faápoló fűrés

Az originál használati utasítás fordítása

(DK)

Batteridrevet beskæringsssav

Oversættelse af den originale driftsvejledning

(GB) (MT)

Cordless Pruning Saw

Translation of the original instructions

(NL) (BE)

Accu-zaag voor boomverzorging

Vertaling van de originele gebruiksaanwijzing

(IT) (MT)

Motosega per potatura ricaricabile

Traduzione delle istruzioni d'uso originali

(SK)

Aku prerezávací pila

Překlad originálneho návodu na obsluhu

(PL)

Akumulatorowa piła do przycinania

Tłumaczenie oryginalnej instrukcji obsługi

IAN 469276_2404

(DE) (FR) (BE)
(NL) (CZ) (PL) (SK)

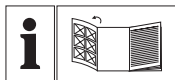

(DE) (AT) (CH)

Klappen Sie vor dem Lesen die Seite mit den Abbildungen aus und machen Sie sich anschließend mit allen Funktionen des Gerätes vertraut.

(GB) (MT)

Before reading, unfold the page containing the illustrations and familiarise yourself with all functions of the device.

(FR) (BE)

Avant de lire le mode d'emploi, ouvrez la page contenant les illustrations et familiarisez-vous ensuite avec toutes les fonctions de l'appareil.

(NL) (BE)

Vouw vóór het lezen de pagina met de afbeeldingen open en maak u vertrouwd met alle functies van het apparaat.

(ES)

Antes de empezar a leer abra la página que contiene las imágenes y, en seguida, familiarícese con todas las funciones del dispositivo.

(IT) (MT)

Prima di leggere aprire la pagina con le immagini e prendere confidenza con le diverse funzioni dell'apparecchio.

(CZ)

Před čtením si otevřete stranu s obrázky a potom se seznamte se všemi funkcemi přístroje.

(SK)

Pred čítaním si odklopte stranu s obrázkami a potom sa oboznámte so všetkými funkciami prístroja.

(HU)

Olvasás előtt kattintson az ábrát tartalmazó oldalra és végezze el ismerte meg a készülék mindegyik funkcióját.

(PL)

Przed przeczytaniem proszę rozłożyć stronę z ilustracjami, a następnie proszę zapoznać się z wszystkimi funkcjami urządzenia.

(DK)

Før du læser, vend siden med billeder frem og bliv bekendt med alle apparatets funktioner.

DE/AT/CH	Originalbetriebsanleitung	Seite	4
GB/MT	Translation of the original instructions	Page	36
FR/BE	Traduction des instructions d'origine	Page	65
NL/BE	Vertaling van de originele gebruiksaanwijzing	Pagina	101
ES	Traducción del manual de instrucciones original	Página	132
IT/MT	Traduzione delle istruzioni d'uso originali	Pagina	164
CZ	Překlad originálního provozního návodu	Strana	196
SK	Preklad originálneho návodu na obsluhu	Strana	225
HU	Az originál használati utasítás fordítása	Oldal	254
PL	Tłumaczenie oryginalnej instrukcji obsługi	Strona	284
DK	Oversættelse af den originale driftsvejledning	Side	317

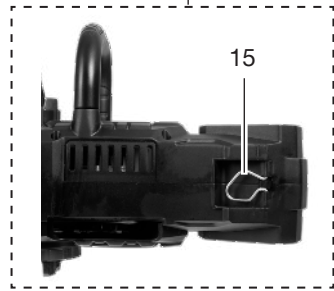
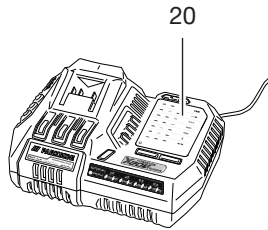
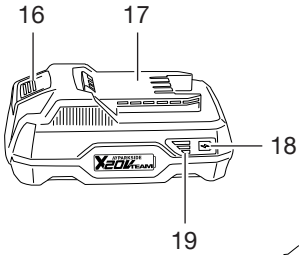
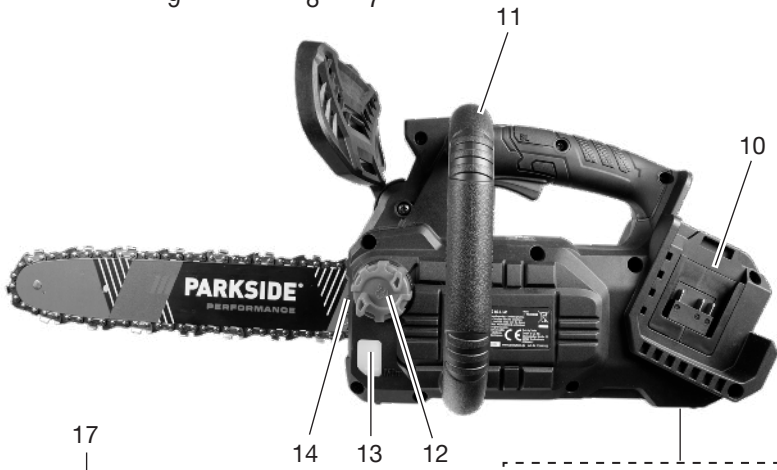
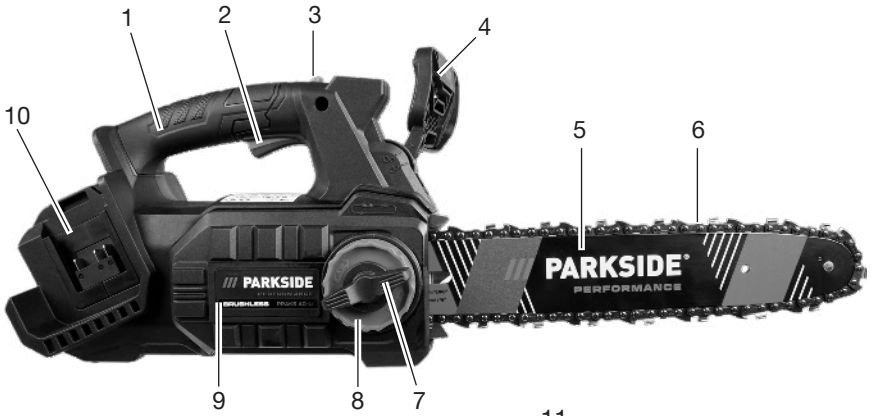

Inhaltsverzeichnis

Einleitung	4	Überlast Anzeige.....	21
Bestimmungsgemäße		Ladezustand des Akkus am Gerät	
Verwendung.....	5	prüfen.....	21
Lieferumfang/Zubehör.....	6	Kettengeschwindigkeit	
Übersicht.....	6	umstellen.....	21
Funktionsbeschreibung.....	6	Entastungsarbeiten.....	21
Technische Daten.....	7	Arbeiten im Baum mit	
Sicherheitshinweise	8	Seilklettertechnik.....	21
Bedeutung der		Reinigung, Wartung und	
Sicherheitshinweise.....	8	Lagerung	24
Bildzeichen und Symbole.....	8	Reinigung.....	24
Allgemeine Sicherheitshinweise		Wartung.....	25
für Elektrowerkzeuge.....	9	Lagerung.....	29
Allgemeine Sicherheitshinweise		Parkside App	29
für Kettensägen.....	13	Gerät aus der App entfernen.....	29
Zusätzliche Sicherheitshinweise		Datenschutzbestimmungen.....	30
für Kettensägen zur		Fehlersuche	30
Baumpflege.....	14	Transport	30
Ursachen und Vermeidung eines		Entsorgung/Umweltschutz	30
Rückschlags.....	15	Entsorgungshinweise für	
Restrisiken.....	15	Akkus.....	31
Vorbereitung	16	Zusätzliche Entsorgungshinweise	
Sicherheitseinrichtungen.....	16	für Deutschland.....	31
Ladezustand des Akkus		Service	32
prüfen.....	16	Garantie.....	32
Ladevorgang	16	Reparatur-Service.....	33
Akku aufladen.....	17	Service-Center.....	34
Betrieb	17	Importeur.....	34
Vor dem Betrieb.....	17	Ersatzteile und Zubehör	34
Akku einsetzen und		Original-EU-	
entnehmen.....	20	Konformitätserklärung	35
Ein- und Ausschalten.....	20	Explosionszeichnung	347



▲ WARNING! Diese Kettensäge ist nur für in der Baumpflege ausgebildete Benutzer bestimmt. Der Einsatz ohne ordentliche Ausbildung kann zu schweren Verletzungen führen. SIEHE BETRIEBSANLEITUNG!

Einleitung

Herzlichen Glückwunsch zum Kauf Ihrer neuen Akku-Baumpflegesäge

(nachfolgend Produkt oder Gerät genannt).

Sie haben sich damit für ein hochwertiges Gerät entschieden. Dieses Ge-

rät wurde während der Produktion auf Qualität geprüft und einer Endkontrolle unterzogen. Die Funktionsfähigkeit Ihres Gerätes ist somit sichergestellt. Es ist nicht auszuschließen, dass sich in Einzelfällen am oder im Gerät Restmengen von Schmierstoffen befinden. Dies ist kein Mangel oder Defekt und kein Grund zur Besorgnis.



Die Betriebsanleitung ist Bestandteil dieses Geräts. Sie enthält wichtige Hinweise für Sicherheit, Gebrauch und Entsorgung. Lesen Sie die Betriebsanleitung sorgfältig. Machen Sie sich mit den Bedienteilen und dem richtigen Gebrauch des Gerätes vertraut. Benutzen Sie das Gerät nur wie beschrieben und für die angegebenen Einsatzbereiche. Bewahren Sie die Betriebsanleitung gut auf und händigen Sie alle Unterlagen bei Weitergabe des Geräts an Dritte mit aus.

Bestimmungsgemäße Verwendung

▲ WARNUNG! Diese Kettensäge ist nur für in der Baumpflege ausgebildete Benutzer bestimmt. Der Einsatz ohne ordentliche Ausbildung kann zu schweren Verletzungen führen. Das Gerät ist ausschließlich für folgende Verwendung bestimmt:

- Baumpflege, wie das Auslichten von Bäumen sowie das Zerlegen von Bäumen, wenn eine Kettensäge mit langem Griffabstand nicht verwendet werden kann.

Verwenden Sie diese Baumpflegesäge ausschließlich dann, wenn Sie keine Kettensäge mit langem Griffabstand verwenden können. Das Verletzungsrisiko ist um ein Vielfaches höher.

Für alle anderen Anwendungsarten ist das Gerät nicht vorgesehen. Dies umfasst z. B. Schneiden von Mauerwerk, Kunststoff, Stein, Metall, Lebensmittel oder Holz, welches Fremdkörper (bspw. Nägel oder Schrauben) enthält.

Das Gerät ist zum Gebrauch durch Erwachsene bestimmt. Jugendliche über 16 Jahre dürfen das Gerät nur unter Aufsicht benutzen.

Die Kettensäge ist nur durch eine Person zu benutzen. Der Benutzer muss angemessene persönliche Schutzausrüstung (PSA) tragen. Die Kettensäge muss mit der rechten Hand am hinteren Handgriff und mit der linken Hand am vorderen Handgriff gehalten werden.

Vor Gebrauch des Geräts muss der Benutzer alle Hinweise und Anweisungen in der Betriebsanleitung gelesen und verstanden haben.

Jede andere Verwendung, die in dieser Betriebsanleitung nicht ausdrücklich zugelassen wird, kann eine ernsthafte Gefahr für den Benutzer darstellen und zu Schäden am Gerät führen. Der Bediener oder Nutzer des Geräts ist für Unfälle oder Schäden an anderen Menschen oder deren Eigentum verantwortlich. Das Gerät ist für den Einsatz im Heimwerkerbereich bestimmt. Es wurde nicht für den gewerblichen Dauereinsatz konzipiert. Bei gewerblichem Einsatz erlischt die Garantie. Der Hersteller haftet nicht für Schäden, die durch bestimmungswidrige Verwendung oder falsche Bedienung verursacht wurden.

Das Gerät ist Teil der Serie **X 20 V TEAM** und kann mit Akkus der **X 20 V TEAM** Serie betrieben werden. Akkus der Serie **X 20 V TEAM** dürfen nur mit Ladegeräten der Serie **X 20 V TEAM** geladen werden.

Lieferumfang/Zubehör

Packen Sie das Gerät aus und überprüfen Sie den Lieferumfang. Entsorgen Sie das Verpackungsmaterial ordnungsgemäß.

- Akku-Baumpflugesäge
- Schwert (vormontiert)
- Sägekette (vormontiert)
- Kettenschutz
- Ölflasche (180 ml Bio-Sägekettenöl)
- Originalbetriebsanleitung

Akkus und Ladegerät sind nicht im Lieferumfang enthalten.

Übersicht

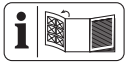

Die Abbildungen des Geräts finden Sie auf der vorderen und hinteren Ausklappseite.

- | | |
|--|---|
| <ol style="list-style-type: none"> 1 Hinterer Handgriff 2 Ein-/Ausschalter 3 Einschaltsperr 4 Kettenbremshebel/vorderer Handschutz 5 Schwert 6 Sägekette 7 Flügelschraube 8 Drehrad 9 Kettenradabdeckung 10 Akku-Halter 11 Vorderer Handgriff 12 Tankdeckel 13 Ölstandsanzeige 14 Krallenanschlag 15 Befestigungsöse 16 Akku-Entriegelung 17 Akku 18 Taste (Ladezustandsanzeige) 19 Ladezustandsanzeige | <ol style="list-style-type: none"> 20 Ladegerät 21 Ölflasche 22 Kettenschutz <p>Abb. A</p> <ol style="list-style-type: none"> 23 Öldurchlass 24 Schwertführung 25 Aufnahme (Flügelschraube) 26 Kettenrad 27 Spannplatte 28 Spannschnecke <p>Abb. C</p> <ol style="list-style-type: none"> 29 Indikator 30 Kettengeschwindigkeitsanzeige 31 Ladezustandsanzeige (Gerät) 32 Taste (Kettengeschwindigkeit) 33 Anzeige „Verbunden“ 34 Ein-/Aus-Taste |
|--|---|

Funktionsbeschreibung

Die Baumpflugesäge ist eine spezielle Kettensäge mit begrenzter Masse, die von einem geschulten Bediener zum Beschneiden und Zerlegen von Kronen stehender Bäume verwendet werden kann. Die Handgriffe sind nahe beieinander, um die Arbeit in beengten Verhältnissen zu erleichtern. Die umlaufende Sägekette wird über ein Schwert (Führungsschiene) geführt. Das Gerät verfügt über eine Schnellstop-Kettenbremse. Eine Öl-Automatik sorgt für die kontinuierliche Kettenschmierung. Zusätzlich ist das Gerät mit einem 2-in-1-Drehrad zur Kettenspannung ausgestattet. Zum Schutz des Anwenders ist das Gerät mit verschiedenen Schutzeinrichtungen versehen. Das Gerät kann mit der Parkside-App gekoppelt werden.

Die Funktion der Bedienteile entnehmen Sie bitte den nachfolgenden Beschreibungen.

Technische Daten

Akku-Baumpflugesäge

PPAKS 40-Li A1

Motorspannung U .. 40 V = ; (2x 20 V)

Motorstrom I 16 A

Kettengeschwindigkeit v_0 13 m/s

Kettengeschwindigkeit v_{max} 16 m/s

Gewicht (ohne Schwert, Kette, Kettenschutz, Öl und Akkus) 2,10 kg

Tankinhalt 190 cm³ (0,19 l)

Schwert M1431246-1041TL (Trilink)

– Schwerttyp 12"

– Schwertlänge 35,0 cm (350 mm)

– Schnittlänge 28,5 cm (285 mm)

Sägekette CL14346TL (Trilink)

– Kettenteilung 9,525 mm ($\frac{3}{8}$ ")

– Treibgliedzahl 46

– Treibgliedstärke 1,1 mm (0,043")

Kettenrad-Teilung 9,525 mm ($\frac{3}{8}$ ")

– Anzahl der Zähne (Kettenrad) 7

Temperatur max. 50 °C

– Betrieb -20 - 50 °C

– Lagerung 0 - 45 °C

Schalldruckpegel L_{pA}

..... 92,6 dB; $K_{pA}=3$ dB

Schalleistungspegel L_{WA}

– garantiert 100,4 dB

– gemessen 97,8 dB; $K_{WA}=2,73$ dB

Vibration a_h

– Vorderer Handgriff

..... 4,37 m/s²; $K=1,5$ m/s²

– Hinterer Handgriff

..... 3,72 m/s²; $K=1,5$ m/s²

Akku-Typ Li-Ion

PARKSIDE Performance Smart

Akku Smart PAPS 204 A1/

Smart PAPS 208 A1

– Arbeitsfrequenz/Frequenzband

..... 2400 - 2483,5 MHz

– Sendeleistung ≤ 20 dBm

Lärm- und Vibrationswerte wurden entsprechend den in der Konformitätserklärung genannten Normen und Bestimmungen ermittelt.

Der angegebene Schwingungs-gesamtwert wurde nach folgender Norm bestimmt: ISO 22867:2021

Die angegebenen Geräuschemissionswerte wurden nach folgender Norm bestimmt: ISO 22868:2021

Die Werte sind nach einem genormten Prüfverfahren ermittelt worden und können zum Vergleich eines Gerätes mit einem anderen verwendet werden. Der angegebene Schwingungsgesamtwert und der angegebene Geräuschemissionswert können auch zu einer vorläufigen Einschätzung der Belastung verwendet werden.

▲ WARNUNG! Die Schwingungs- und Geräuschemissionen können während der tatsächlichen Benutzung des Gerätes von dem Angabe-wert abweichen, abhängig von der Art und Weise, in der das Gerät verwendet wird. Es ist notwendig, Sicherheitsmaßnahmen zum Schutz des Bedieners festzulegen, die auf einer Abschätzung der Schwingungsbelastung während der tatsächlichen Nutzungsbedingungen beruhen (hierbei sind alle Anteile des Betriebszyklus zu berücksichtigen, beispielsweise Zeiten, in denen das Gerät abgeschaltet ist, und solche, in denen es zwar eingeschaltet ist, aber ohne Belastung läuft).

X 20 V TEAM

Das Gerät ist Teil der Serie **X 20 V TEAM** und kann mit Akkus der **X 20 V TEAM** Serie betrieben werden. Akkus der Serie **X 20 V TEAM**

dürfen nur mit Ladegeräten der Serie **X 20 V TEAM** geladen werden.

Wir empfehlen Ihnen, dieses Gerät ausschließlich mit folgenden Akkus zu betreiben: PAP 20 A1, PAP 20 A2, PAP 20 A3, PAP 20 B1, PAP 20 B3, Smart PAPS 204 A1, Smart PAPS 208 A1

Die Verwendung des Geräts mit folgenden Akkus wird untersagt: Smart PAPS 2012 A1

Wir empfehlen Ihnen, diese Akkus mit folgenden Ladegeräten zu laden: PLG 20 A1, PLG 20 A2, PLG 20 A3, PLG 20 A4, PLG 20 C1, PLG 20 C3, PDSLK 20 A1, PDSLK 20 B1, PLG 201 A1, Smart PLGS 2012 A1
Technische Daten von Akku und Ladegerät: Siehe separate Anleitung.

Sicherheitshinweise

Dieser Abschnitt behandelt die grundlegenden Sicherheitshinweise beim Gebrauch des Geräts.

▲ WARNUNG! Personen- und Sachschäden durch unsachgemäßen Umgang mit dem Akku. Beachten Sie die Sicherheitshinweise und Hinweise zum Aufladen und der korrekten Verwendung in der Betriebsanleitung Ihres Akkus und Ladegeräts der Serie **X 20 V TEAM**. Eine detaillierte Beschreibung zum Ladevorgang und weitere Informationen finden Sie in dieser separaten Bedienungsanleitung.

▲ WARNUNG! Eine Kettensäge ist ein gefährliches Gerät, das bei falscher oder nachlässiger Benutzung ernsthafte oder sogar tödliche Verletzungen verursachen kann. Beachten Sie daher zu Ihrer Sicherheit und der Sicherheit anderer stets nachfolgende Sicherheitshinweise und fragen Sie

bei Unsicherheiten einen Fachmann um Rat.

Bedeutung der Sicherheitshinweise

▲ GEFAHR! Wenn Sie diesen Sicherheitshinweis nicht befolgen, tritt ein Unfall ein. Die Folge ist schwere Körperverletzung oder Tod.

▲ WARNUNG! Wenn Sie diesen Sicherheitshinweis nicht befolgen, tritt möglicherweise ein Unfall ein. Die Folge ist möglicherweise schwere Körperverletzung oder Tod.

▲ VORSICHT! Wenn Sie diesen Sicherheitshinweis nicht befolgen, tritt ein Unfall ein. Die Folge ist möglicherweise leichte oder mittelschwere Körperverletzung.

HINWEIS! Wenn Sie diesen Sicherheitshinweis nicht befolgen, tritt ein Unfall ein. Die Folge ist möglicherweise ein Sachschaden.

Bildzeichen und Symbole

Bildzeichen auf dem Gerät



▲ WARNUNG! Diese Kettensäge ist nur für in der Baumpflege ausgebildete Benutzer bestimmt. Der Einsatz ohne ordentliche Ausbildung kann zu schweren Verletzungen führen. SIEHE BETRIEBSANLEITUNG!



Achtung!



Betriebsanleitung lesen





















Gehörschutz benutzen



Augenschutz benutzen



Kopfschutz benutzen

-  Schutzhandschuhe benutzen
-  Tragen Sie Sicherheitsschuhe mit fester Sohle!
-  Schutzkleidung mit Schnitteinlage benutzen!
-  Achtung! Rückschlag - Achten Sie beim Arbeiten auf Rückschlag der Maschine.
-  Arbeiten Sie niemals mit nur einer Hand!
-  Arbeiten Sie immer mit beiden Händen!
-  Die Benutzung des Gerätes bei Regen oder feuchter Umgebung ist verboten.
-  **L_{WA}**
100 dB Garantiertes Schalleistungspegel L_{WA} in dB(A)
-  Kettenbremse aktiviert
-  Kettenbremse deaktiviert
-  Sägekettenöl
-  Elektrogeräte gehören nicht in den Hausmüll.
-  Entfernen Sie die Akkus vor Wartungsarbeiten!
-  12" Schwerttyp
-  **AUTO STOP** Kettenbremse
-  Hinweis: Kettenbremse lösen vor Startvorgang
-  **1** **2** Kettengeschwindigkeitsanzeige
-  Stufen der Kettengeschwindigkeit einstellen
-  Smart-LED-Anzeige

 Ein-/Aus-Taste

 Ladezustandsanzeige

Bildzeichen am Kettenbremshebel

 Kettenbremse aktiviert

 Kettenbremse deaktiviert

Bildzeichen unterhalb der Kettenradabdeckung

 Laufrichtung der Sägekette

Bildzeichen auf der Kettenradabdeckung

 Laufrichtung der Sägekette

Bildzeichen auf dem Drehrad

 Sägekette spannen

 Sägekette entspannen

Bildzeichen auf der Flügelschraube (Kettenradabdeckung)

 AUF

 ZU

Bildzeichen auf dem Schwert

 Schwerttyp

 Nutbreite

 Kettenteilung

 Anzahl der Treibglieder

Allgemeine Sicherheitshinweise für Elektrowerkzeuge

▲ WARNUNG! Lesen Sie alle Sicherheitshinweise, Anweisungen, Bebilderungen und technischen

Daten, mit denen dieses Elektrowerkzeug versehen ist. Versäumnisse bei der Einhaltung der nachfolgenden Anweisungen können elektrischen Schlag, Brand und/oder schwere Verletzungen verursachen. **Bewahren Sie alle Sicherheitshinweise und Anweisungen für die Zukunft auf.**

Der in den Sicherheitshinweisen verwendete Begriff „Elektrowerkzeug“ bezieht sich auf netzbetriebene Elektrowerkzeuge (mit Netzleitung) oder auf akkubetriebene Elektrowerkzeuge (ohne Netzleitung).

1. Arbeitsplatzsicherheit

- a) **Halten Sie Ihren Arbeitsbereich sauber und gut beleuchtet.** Unordnung oder unbeleuchtete Arbeitsbereiche können zu Unfällen führen.
- b) **Arbeiten Sie mit dem Elektrowerkzeug nicht in explosionsgefährdeter Umgebung, in der sich brennbare Flüssigkeiten, Gase oder Stäube befinden.** Elektrowerkzeuge erzeugen Funken, die den Staub oder die Dämpfe entzünden können.
- c) **Halten Sie Kinder und andere Personen während der Benutzung des Elektrowerkzeuges fern.** Bei Ablenkung können Sie die Kontrolle über das Elektrowerkzeug verlieren.

2. Elektrische Sicherheit

- a) **Der Anschlussstecker des Elektrowerkzeugs muss in die Steckdose passen. Der Stecker darf in keiner Weise verändert werden. Verwenden Sie keine Adapterstecker gemeinsam mit schutzgeerdeten Elektrowerkzeugen.** Unveränderte Stecker und passende Steckdosen verringern das Risiko eines elektrischen Schlages.

- b) **Vermeiden Sie Körperkontakt mit geerdeten Oberflächen wie von Rohren, Heizungen, Herden und Kühlschränken.** Es besteht ein erhöhtes Risiko durch elektrischen Schlag, wenn Ihr Körper geerdet ist.
 - c) **Halten Sie das Elektrowerkzeug von Regen oder Nässe fern.** Das Eindringen von Wasser in ein Elektrowerkzeug erhöht das Risiko eines elektrischen Schlages.
 - d) **Zweckfremden Sie die Anschlussleitung nicht, um das Elektrowerkzeug zu tragen, aufzuhängen oder um den Stecker aus der Steckdose zu ziehen. Halten Sie die Anschlussleitung fern von Hitze, Öl, scharfen Kanten oder sich bewegenden Teilen.** Beschädigte oder verwickelte Anschlussleitungen erhöhen das Risiko eines elektrischen Schlages.
 - e) **Wenn Sie mit einem Elektrowerkzeug im Freien arbeiten, verwenden Sie nur Verlängerungsleitungen, die auch für den Außenbereich geeignet sind.** Die Anwendung einer für den Außenbereich geeigneten Verlängerungsleitung verringert das Risiko eines elektrischen Schlages.
 - f) **Wenn der Betrieb des Elektrowerkzeuges in feuchter Umgebung nicht vermeidbar ist, verwenden Sie einen Fehlerstromschutzschalter.** Der Einsatz eines Fehlerstromschutzschalters vermindert das Risiko eines elektrischen Schlages.
- ### 3. Sicherheit von Personen
- a) **Seien Sie aufmerksam, achten Sie darauf, was Sie tun, und gehen Sie mit Vernunft an die Arbeit mit einem Elektrowerkzeug. Benutzen Sie kein Elektrowerk-**

zeug, wenn Sie müde sind oder unter Einfluss von Drogen, Alkohol oder Medikamenten stehen. Ein Moment der Unachtsamkeit beim Gebrauch des Elektrowerkzeugs kann zu ernsthaften Verletzungen führen.

- b) **Tragen Sie persönliche Schutzausrüstung und immer eine Schutzbrille.** Das Tragen persönlicher Schutzausrüstung, wie Staubmaske, rutschfeste Sicherheitsschuhe, Schutzhelm oder Gehörschutz, je nach Art und Einsatz des Elektrowerkzeugs, verringert das Risiko von Verletzungen.
- c) **Vermeiden Sie eine unbeabsichtigte Inbetriebnahme. Vergewissern Sie sich, dass das Elektrowerkzeug ausgeschaltet ist, bevor Sie es an die Stromversorgung und/oder den Akku anschließen, es aufnehmen oder tragen.** Wenn Sie beim Tragen des Elektrowerkzeugs den Finger am Schalter haben oder das Elektrowerkzeug eingeschaltet an die Stromversorgung anschließen, kann dies zu Unfällen führen.
- d) **Entfernen Sie Einstellwerkzeuge oder Schraubenschlüssel, bevor Sie das Elektrowerkzeug einschalten.** Ein Werkzeug oder Schlüssel, der sich in einem drehenden Teil des Elektrowerkzeugs befindet, kann zu Verletzungen führen.
- e) **Vermeiden Sie eine abnormale Körperhaltung. Sorgen Sie für einen sicheren Stand und halten Sie jederzeit das Gleichgewicht.** Dadurch können Sie das Elektrowerkzeug in unerwarteten Situationen besser kontrollieren.
- f) **Tragen Sie geeignete Kleidung. Tragen Sie keine weite Kleidung**

oder Schmuck. Halten Sie Haare und Kleidung fern von sich bewegenden Teilen. Lockere Kleidung, Schmuck oder lange Haare können von sich bewegenden Teilen erfasst werden.

- g) **Wenn Staubabsaug- und -auffangeinrichtungen montiert werden können, sind diese anzuschließen und richtig zu verwenden.** Verwendung einer Staubabsaugung kann Gefährdungen durch Staub verringern.
 - h) **Wiegen Sie sich nicht in falscher Sicherheit und setzen Sie sich nicht über die Sicherheitsregeln für Elektrowerkzeuge hinweg, auch wenn Sie nach vielfachem Gebrauch mit dem Elektrowerkzeug vertraut sind.** Achtloses Handeln kann binnen Sekundenbruchteilen zu schweren Verletzungen führen.
4. **Verwendung und Behandlung des Elektrowerkzeugs**
- a) **Überlasten Sie das Elektrowerkzeug nicht. Verwenden Sie für Ihre Arbeit das dafür bestimmte Elektrowerkzeug.** Mit dem passenden Elektrowerkzeug arbeiten Sie besser und sicherer im angegebenen Leistungsbereich.
 - b) **Benutzen Sie kein Elektrowerkzeug, dessen Schalter defekt ist.** Ein Elektrowerkzeug, das sich nicht mehr ein- oder ausschalten lässt, ist gefährlich und muss repariert werden.
 - c) **Ziehen Sie den Stecker aus der Steckdose und/oder entfernen Sie einen abnehmbaren Akku, bevor Sie Geräteeinstellungen vornehmen, Einsatzwerkzeugteile wechseln oder das Elektrowerkzeug weglegen.** Diese Vorsichtsmaßnahme verhindert den

- unbeabsichtigten Start des Elektrowerkzeugs.
- d) **Bewahren Sie unbenutzte Elektrowerkzeuge außerhalb der Reichweite von Kindern auf. Lassen Sie keine Personen das Elektrowerkzeug benutzen, die mit diesem nicht vertraut sind oder diese Anweisungen nicht gelesen haben.** Elektrowerkzeuge sind gefährlich, wenn sie von unerfahrenen Personen benutzt werden.
- e) **Pflegen Sie das Elektrowerkzeug und Einsatzwerkzeug mit Sorgfalt. Kontrollieren Sie, ob bewegliche Teile einwandfrei funktionieren und nicht klemmen, ob Teile gebrochen oder so beschädigt sind, dass die Funktion des Elektrowerkzeugs beeinträchtigt ist. Lassen Sie beschädigte Teile vor dem Einsatz des Elektrowerkzeugs reparieren.** Viele Unfälle haben ihre Ursache in schlecht gewarteten Elektrowerkzeugen.
- f) **Halten Sie Schneidwerkzeuge scharf und sauber.** Sorgfältig gepflegte Schneidwerkzeuge mit scharfen Schneidkanten verklemmen sich weniger und sind leichter zu führen.
- g) **Verwenden Sie Elektrowerkzeug, Zubehör, Einsatzwerkzeuge usw. entsprechend diesen Anweisungen. Berücksichtigen Sie dabei die Arbeitsbedingungen und die auszuführende Tätigkeit.** Der Gebrauch von Elektrowerkzeugen für andere als die vorgesehenen Anwendungen kann zu gefährlichen Situationen führen.
- h) **Halten Sie Griffe und Griffflächen trocken, sauber und frei von Öl und Fett.** Rutschige Griffe und Griffflächen erlauben keine sichere Bedienung und Kontrolle des Elektrowerkzeugs in unvorhergesehenen Situationen.
5. **Verwendung und Behandlung des Akkuwerkzeugs**
- a) **Laden Sie die Akkus nur mit Ladegeräten auf, die vom Hersteller empfohlen werden.** Durch ein Ladegerät, das für eine bestimmte Art von Akkus geeignet ist, besteht Brandgefahr, wenn es mit anderen Akkus verwendet wird.
- b) **Verwenden Sie nur die dafür vorgesehenen Akkus in den Elektrowerkzeugen.** Der Gebrauch von anderen Akkus kann zu Verletzungen und Brandgefahr führen.
- c) **Halten Sie den nicht benutzten Akku fern von Büroklammern, Münzen, Schlüsseln, Nägeln, Schrauben oder anderen kleinen Metallgegenständen, die eine Überbrückung der Kontakte verursachen könnten.** Ein Kurzschluss zwischen den Akkukontakten kann Verbrennungen oder Feuer zur Folge haben.
- d) **Bei falscher Anwendung kann Flüssigkeit aus dem Akku austreten. Vermeiden Sie den Kontakt damit. Bei zufälligem Kontakt mit Wasser abspülen. Wenn die Flüssigkeit in die Augen kommt, nehmen Sie zusätzlich ärztliche Hilfe in Anspruch.** Austretende Akkufflüssigkeit kann zu Hautreizungen oder Verbrennungen führen.
- e) **Benutzen Sie keinen beschädigten oder veränderten Akku.** Beschädigte oder veränderte Akkus können sich unvorhersehbar verhalten und zu Feuer, Explosion oder Verletzungsgefahr führen.

- f) **Setzen Sie einen Akku keinem Feuer oder zu hohen Temperaturen aus.** Feuer oder Temperaturen über 130 °C können eine Explosion hervorrufen.
- g) **Befolgen Sie alle Anweisungen zum Laden und laden Sie den Akku oder das Akkuwerkzeug niemals außerhalb des in der Betriebsanleitung angegebenen Temperaturbereichs.** Falsches Laden oder Laden außerhalb des zugelassenen Temperaturbereichs kann den Akku zerstören und die Brandgefahr erhöhen.
6. **Service**
- a) **Lassen Sie Ihr Elektrowerkzeug nur von qualifiziertem Fachpersonal und nur mit Original-Ersatzteilen reparieren.** Damit wird sichergestellt, dass die Sicherheit des Elektrowerkzeugs erhalten bleibt.
- b) **Warten Sie niemals beschädigte Akkus.** Sämtliche Wartung von Akkus sollte nur durch den Hersteller oder bevollmächtigte Kundendienststellen erfolgen.

Allgemeine Sicherheits- hinweise für Kettensägen

- **Halten Sie bei laufender Säge alle Körperteile von der Sägekette fern. Vergewissern Sie sich vor dem Starten der Säge, dass die Sägekette nichts berührt.** Beim Arbeiten mit einer Kettensäge kann ein Moment der Unachtsamkeit dazu führen, dass Bekleidung oder Körperteile von der Sägekette erfasst werden.
- **Halten Sie die Kettensäge immer mit der rechten Hand am hinteren Griff und Ihrer linken Hand am vorderen Griff.** Das Festhalten der Kettensäge in umgekehrter Ar-

beitshaltung erhöht das Risiko von Verletzungen und darf nicht angewendet werden.

- **Halten Sie die Kettensäge nur an den isolierten Griffflächen, da die Sägekette verborgene Stromleitungen treffen kann.** Der Kontakt der Sägekette mit einer spannungsführenden Leitung kann metallene Geräteteile unter Spannung setzen und zu elektrischem Schlag führen.
- **Tragen Sie Augenschutz. Weitere Schutzausrüstung für Gehör, Kopf, Hände, Beine und Füße wird empfohlen.** Passende Schutzkleidung mindert die Verletzungsgefahr durch umherfliegendes Spannmaterial und zufälliges Berühren der Sägekette.
- **Arbeiten Sie mit der Kettensäge nicht auf einem Baum, einer Leiter, von einem Dach oder einer instabilen Standfläche.** Bei Betrieb in einer solchen Weise besteht ernsthafte Verletzungsgefahr.
- **Achten Sie immer auf einen festen Stand und benutzen Sie die Kettensäge nur, wenn Sie auf festem, sicheren und ebenem Grund stehen.** Rutschiger Untergrund oder instabile Standflächen wie auf einer Leiter können zum Verlust des Gleichgewichts oder zum Verlust der Kontrolle über die Kettensäge führen.
- **Rechnen Sie beim Schneiden eines unter Spannung stehenden Astes damit, dass dieser zurückfedert.** Wenn die Spannung in den Holzfasern freikommt, kann der gespannte Ast die Bedienperson treffen und/oder die Kettensäge der Kontrolle entreißen.
- **Seien Sie besonders vorsichtig beim Schneiden von Unterholz**

und jungen Bäumen. Das dünne Material kann sich in der Sägekette verfangen und auf Sie schlagen oder Sie aus dem Gleichgewicht bringen.

- **Tragen Sie die Kettensäge am vorderen Griff im ausgeschalteten Zustand, die Sägekette von Ihrem Körper abgewandt. Bei Transport oder Aufbewahrung der Kettensäge stets die Schutzabdeckung aufziehen.** Sorgfältiger Umgang mit der Kettensäge verringert die Wahrscheinlichkeit einer versehentlichen Berührung mit einer laufenden Sägekette.
- **Befolgen Sie Anweisungen für die Schmierung, die Kettenspannung und das Wechseln von Zubehör.** Eine unsachgemäß gespannte oder geschmierte Kette kann entweder reißen oder das Rückschlagrisiko erhöhen.
- **Nur Holz sägen. Die Kettensäge nicht für Arbeiten verwenden, für die sie nicht bestimmt ist. Beispiel: Verwenden Sie die Kettensäge nicht zum Sägen von Plastik, Mauerwerk oder Baumaterialien, die nicht aus Holz sind.** Die Verwendung der Kettensäge für nicht bestimmungsgemäße Arbeiten kann zu gefährlichen Situationen führen.
- **Diese Kettensäge ist nicht geeignet zum Fällen von Bäumen.** Die Verwendung der Kettensäge für nicht bestimmungsgemäße Arbeiten kann zu ernsthaften Verletzungen des Benutzers oder anderer Personen führen.
- **Befolgen Sie alle Anweisungen, wenn Sie die Kettensäge von Materialansammlungen befreien, lagern oder Wartungsarbeiten durchführen. Vergewissern**

Sie sich, dass der Schalter ausgeschaltet und der Akku entfernt ist. Ein unerwarteter Betrieb der Kettensäge beim Entfernen von Materialansammlungen oder während Wartungsarbeiten kann zu ernsthaften Verletzungen führen.

Zusätzliche Sicherheitshinweise für Kettensägen zur Baumpflege

▲ WARNUNG! Dieses Gerät ist ein sehr gefährliches Werkzeug, wenn Sie nicht aufpassen oder das Gerät unsachgemäß verwenden. Dieses Gerät kann schwere Verletzungen des Bedieners oder anderer Personen verursachen. Es ist deshalb von größter Wichtigkeit, dass diese Bedienungsanweisung aufmerksam durchgelesen und verstanden wird.

Allgemeine Hinweise

- **Die Informationen in dieser Bedienungsanleitung ersetzen auf keinen Fall professionelle Kompetenz und Erfahrung.** Wenden Sie sich an eine Person mit Fachwissen und Erfahrung, wenn Sie sich bezüglich der Bedienung des Geräts nicht sicher sind.
- **Verwenden Sie eine Kettensäge zur Baumpflege nur dann, wenn Sie über die erforderliche Ausbildung verfügen.** Arbeiten Sie ohne Ausbildung insbesondere nicht in Bäumen. Die Gefahr schwerer Verletzungen ist sehr hoch.
- **Verwenden Sie eine Kettensäge zur Baumpflege nicht für Arbeiten, die Sie auch mit einer Kettensäge mit hinterem Handgriff erledigen können.** Im Falle eines Rückschlags können Sie eine Kettensäge mit hinterem Handgriff besser kontrollieren als eine Kettensäge zur Baumpflege.

Vorbereitung

- **Bei diesem Gerät besteht eine erhöhte Gefahr des Kontrollverlustes.** Personen, die mit diesem Gerät Baumpflegearbeiten ausführen, müssen vorab eine entsprechende Schulung zu Schnitt- und Arbeitstechniken absolviert haben. Der Bediener muss über Sicherheitsausrüstungen wie Hebebühne, Seile und Sicherheitsgurte verfügen.

Ursachen und Vermeidung eines Rückschlags

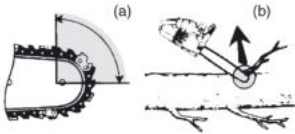

- Rückschlag kann auftreten, wenn die Spitze der Führungsschiene einen Gegenstand berührt oder wenn das Holz sich biegt und die Sägekette im Schnitt festklemmt (Abb. b).
- Eine Berührung mit der Schienenspitze kann in manchen Fällen zu einer unerwarteten, nach hinten gerichteten Reaktion führen, bei der die Führungsschiene nach oben und in Richtung der Bedienerperson geschlagen wird (Abb. a).
- Das Verklemmen der Sägekette an der Oberkante der Führungsschiene kann die Schiene heftig in Bedienerichtung zurückstoßen.
- Jede dieser Reaktionen kann dazu führen, dass Sie die Kontrolle über die Säge verlieren und sich möglicherweise schwer verletzen. Verlassen Sie sich nicht ausschließlich auf die in der Kettensäge eingebauten Sicherheitseinrichtungen. Als Benutzer einer Kettensäge

sollten Sie verschiedene Maßnahmen ergreifen, um unfall- und verletzungsfrei arbeiten zu können.

Ein Rückschlag ist die Folge eines falschen oder fehlerhaften Gebrauchs der Kettensäge. Er kann durch geeignete Vorsichtsmaßnahmen, wie nachfolgend beschrieben, verhindert werden:

- **Halten Sie die Säge mit beiden Händen fest, wobei Daumen und Finger die Griffe der Kettensäge umschließen. Bringen Sie Ihren Körper und die Arme in eine Stellung, in der Sie den Rückschlagkräften standhalten können.** Wenn geeignete Maßnahmen getroffen werden, kann die Bedienerperson die Rückschlagkräfte beherrschen. Niemals die Kettensäge loslassen.
- **Vermeiden Sie eine abnormale Körperhaltung und sägen Sie nicht über Schulterhöhe.** Dadurch wird ein unbeabsichtigtes Berühren mit der Schienenspitze vermieden und eine bessere Kontrolle der Kettensäge in unerwarteten Situationen ermöglicht.
- **Verwenden Sie stets vom Hersteller vorgeschriebene Ersatzschienen und Sägeketten.** Falsche Ersatzschienen und Sägeketten können zum Reißen der Kette und/oder zu Rückschlag führen.
- **Halten Sie sich an die Anweisungen des Herstellers für das Schärfen und die Wartung der Sägekette.** Zu niedrige Tiefenbegrenzer erhöhen die Neigung zu Rückschlag.

Restrisiken

Auch wenn Sie dieses Gerät vorschriftsmäßig bedienen, bleiben immer Restrisiken bestehen. Folgende Gefahren können im Zusammen-

hang mit der Bauweise und Ausführung dieses Gerätes auftreten:

- Gehörschäden, falls kein geeigneter Gehörschutz getragen wird.
- Gesundheitsschäden, die aus Hand-Arm-Schwingungen resultieren, falls das Gerät über einen längeren Zeitraum verwendet wird oder nicht ordnungsgemäß geführt und gewartet wird.
- Schnittverletzungen

▲ WARNUNG! Gefahr durch elektromagnetisches Feld, das während das Gerät im Betrieb ist, erzeugt wird. Das Feld kann unter bestimmten Umständen aktive oder passive medizinische Implantate beeinträchtigen. Um die Gefahr von ernsthaften oder tödlichen Verletzungen zu verringern, empfehlen wir Personen mit medizinischen Implantaten ihren Arzt und den Hersteller des medizinischen Implantats zu konsultieren, bevor das Gerät bedient wird.

Vorbereitung

▲ WARNUNG! Verletzungsgefahr durch ungewollt anlaufendes Gerät. Setzen Sie die Akkus erst dann in das Gerät ein, wenn das Gerät vollständig für den Einsatz vorbereitet ist.

Sicherheitseinrichtungen

Zum Schutz des Benutzers und des Geräts gibt es folgende Sicherheitseinrichtungen:

Ein-/Ausschalter (2) mit Ketten-Sofort-Stopp

- Beim Loslassen des Ein-/ Ausschalters schaltet das Gerät sofort ab.

Einschaltsperr (3)

- Zum Einschalten des Gerätes muss die Einschaltsperr entriegelt werden.

Kettenbremshebel/vorderer Handschutz (4)

- Die Sägekette läuft nicht, wenn die Kettenbremse eingerastet ist.
- Stoppt die Sägekette bei einem Rückschlag sofort.
- Hebel kann auch manuell betätigt werden.
- Schützt die linke Hand des Bedieners, wenn er vom vorderen Handgriff abrutscht.

Sägekette (6) mit geringem Rückschlag

- Hilft dank speziell entwickelter Sicherheitseinrichtungen, Rückschläge abzufangen.

Krallenanschlag (14)

- Verstärkt die Stabilität bei der Ausführung vertikaler Schnitte.
- Erleichtert das Sägen.

Ladezustand des Akkus prüfen

LEDs	Bedeutung
rot, orange, grün	Akku geladen
rot, orange	Akku teilweise geladen
rot	Akku muss geladen werden

1. Drücken Sie die Taste (18) neben der Ladezustandsanzeige (19) am Akku (17).
Die LEDs der Ladezustandsanzeige zeigen den Ladezustand des Akkus.
2. Laden Sie den Akku (17) auf, wenn nur noch die rote LED der Ladezustandsanzeige (19) leuchtet.

Ladevorgang

▲ WARNUNG! Personen- und Sachschäden durch unsachgemäßen Umgang mit dem Akku. Beachten Sie

die Sicherheitshinweise und Hinweise zum Aufladen und der korrekten Verwendung in der Betriebsanleitung Ihres Akkus und Ladegeräts der Serie **X 20 V TEAM**. Eine detaillierte Beschreibung zum Ladevorgang und weitere Informationen finden Sie in dieser separaten

Bedienungsanleitung. **▲ WARNUNG!** Verletzungsgefahr durch auslaufende Elektrolytlösung! Setzen Sie den Akku nicht extremen Bedingungen wie Wärme und Stoß aus. Spülen Sie bei Augen- oder Hautkontakt die betroffenen Stellen mit Wasser oder Neutralisator und suchen Sie einen Arzt auf.

▲ WARNUNG! Verletzungsgefahr durch Stromschlag! Laden Sie Akkus nur in trockenen Räumen auf. Die Außenfläche des Akkus muss sauber und trocken sein, bevor Sie das Ladegerät anschließen.

- Laden Sie die Akkus vor dem ersten Gebrauch auf.
- Beachten Sie in jedem Fall die jeweils gültigen Sicherheitshinweise sowie Bestimmungen und Hinweise zum Umweltschutz.

Akku aufladen

Siehe auch Betriebsanleitung des Ladegeräts.

Hinweise

- Lassen Sie einen erwärmten Akku vor dem Laden abkühlen.
- Setzen Sie den Akku nicht über längere Zeit starker Sonneneinstrahlung aus und legen Sie ihn nicht auf Heizkörpern ab (max. 50 °C).

Akku aufladen

1. Nehmen Sie den Akku (17) aus dem Gerät.

2. Schieben Sie den Akku (17) in den Ladeschacht des Akku-Ladegerätes (20).
3. Schließen Sie das Akku-Ladegerät (20) an eine Steckdose an.
4. Nach erfolgtem Ladevorgang trennen Sie das Akku-Ladegerät (20) vom Netz.
5. Ziehen Sie den Akku (17) aus dem Akku-Ladegerät (20).

Kontroll-LEDs auf dem Ladegerät (20)

grün	rot	Bedeutung
leuchtet	—	<ul style="list-style-type: none"> • Akku ist vollständig aufgeladen • bereit (kein Akku eingelegt)
—	leuchtet	Akku wird aufgeladen
—	blinkt	Akku ist überhitzt
blinkt	blinkt	Akku ist defekt

Betrieb

Vor dem Betrieb

▲ WARNUNG! Verletzungsgefahr! Tragen Sie beim Arbeiten mit dem Gerät stets Schutzhandschuhe, eine Schutzbrille, einen Gehörschutz, einen Schutzhelm und schnittsichere Arbeitskleidung.

▲ VORSICHT! Beim Sägen von trockenem Holz kann es zu Staubeinwirkung kommen. Tragen Sie eine geeignete Staubschutzmaske. Führen Sie folgende Schritte vor dem Betrieb der Kettensäge durch:

- *Sägekette spannen*, S. 18
- *Kettenöl einfüllen*, S. 19
- **beide** Akkus aufladen und einsetzen
- *Kettenbremse prüfen*, S. 19
- *Kettenschmierung prüfen*, S. 19

HINWEIS! Prüfen Sie das Gerät nach dem Fallenlassen auf den Boden oder anderen Stoßeinwirkungen auf Beschädigungen. Das Gerät darf nur in betriebssicherem Zustand gestartet werden.

Sägekette spannen

HINWEIS! Die Sägekette nicht in heißem Zustand nachspannen oder wechseln, da sie sich nach dem Abkühlen wieder etwas zusammenzieht. Bei Nichtbeachtung kann dies zu Schäden an der Führungsschiene oder dem Motor führen, da die Sägekette nun zu straff an dem Schwert anliegt.

Das regelmäßige Spannen der Sägekette dient der Sicherheit des Benutzers und reduziert bzw. verhindert Verschleiß und Kettenschäden. Wir empfehlen dem Benutzer, vor Arbeitsbeginn sowie in Abständen von ca. 10 Minuten die Kettenspannung zu kontrollieren und falls nötig zu korrigieren. Beim Arbeiten mit der Säge erwärmt sich die Sägekette und weitet sich dadurch etwas. Mit diesem "Nachlängen" ist besonders bei neuen Sägeketten zu rechnen.

Kettenspannung und Kettenschmierung beeinflussen in erheblichem Maß die Lebensdauer der Sägekette. Bei einer neuen Sägekette müssen Sie die Kettenspannung nach maximal 5 Schnitten nachstellen.

Die Sägekette ist richtig gespannt, wenn sie an der Schwertunterseite nicht durchhängt und sich mit der behandschuhten Hand ganz herumziehen lässt. Beim Ziehen an der Sägekette mit 9 N (ca. 1 kg) Zugkraft dürfen Sägekette und Schwert nicht mehr als 2 mm Abstand haben.

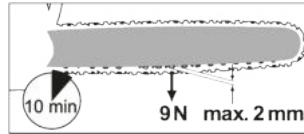

⚠ VORSICHT! Verletzungsgefahr durch ungewollt anlaufendes Gerät. Schalten Sie das Gerät aus. Nehmen Sie die Akkus aus dem Gerät.

Kettenspannung prüfen

Ziehen Sie die Sägekette (6) an der Oberseite des Schwertes (5) nach oben.

- Sägekette lässt sich fast nicht nach oben ziehen: Die Kettenspannung ist zu hoch. Entspannen Sie die Sägekette.
- Die Sägekette lässt sich so weit nach oben ziehen, dass die Treibglieder gerade nicht vollständig sichtbar sind: Die Kettenspannung ist richtig.
- Die Sägekette lässt sich so weit nach oben ziehen, dass die Treibglieder vollständig sichtbar sind: Die Kettenspannung ist zu niedrig. Spannen Sie die Sägekette.

Vorgehen

1. Deaktivieren Sie die Kettenbremse: Ziehen Sie den Kettenbremshebel (4) nach hinten zum vorderen Handgriff (11). Sie können die Kettenradabdeckung (9) nur dann wieder montieren, wenn das Kettenbremsband entspannt ist.
2. Lösen Sie die Flügelschraube (7) ↻.
3. Sägekette spannen: Drehen Sie das Drehrad zur Kettenspannung (8) ↻.
Sägekette entspannen: Drehen Sie das Drehrad zur Kettenspannung (8) ↻.

- Ziehen Sie die Flügelschraube (7) fest.

Bei einer neuen Sägekette müssen Sie die Kettenspannung nach maximal 5 Schnitten nachstellen.

Kettenbremse prüfen

HINWEIS! Die Sägekette dreht sich nicht, wenn die Kettenbremse eingearstet ist.

Vorgehen

- Legen Sie die Kettensäge auf eine feste, ebene Unterlage. Sie darf keine Gegenstände berühren.
- Betätigen Sie den Kettenbremshebel (4).
- Halten Sie das Gerät mit beiden Händen gut fest, mit der rechten Hand am hinteren (1) und mit der linken Hand am vorderen Handgriff (11). Daumen und Finger müssen die Handgriffe fest umschließen.
- Schalten Sie das Gerät ein. Der Indikator (29) für die eingelegte Kettenbremse blinkt. Die Kettenbremse funktioniert.
- Lassen Sie den Ein-/Ausschalter (2) los.

▲ WARNUNG! Verletzungsgefahr durch die nachlaufende Sägekette. Wenn die Kettenbremse nicht richtig funktioniert, dürfen Sie die Kettensäge nicht verwenden. Wenden Sie sich an das Service-Center.

Kettenschmierung prüfen

HINWEIS! Betreiben Sie die Kettensäge mit zu wenig Öl, nimmt die Schnittleistung und die Lebenszeit der Sägekette ab, da die Sägekette schneller stumpf wird. Zu wenig Öl erkennen Sie an der Rauchentwicklung oder Verfärbung des Schwertes. Stellen Sie sicher, dass immer Öl auf die Kette fließt.

Hinweise

- Prüfen Sie vor Arbeitsbeginn den Ölstand.
- Sie können die Kettenschmierung jederzeit während des Betriebs prüfen.

Vorgehen

- Während die Sägekette läuft: Halten Sie die Kettensäge über hellen Grund. Beobachten Sie die Ölspur. Die Kettensäge darf den Boden nicht berühren!
 - Deutliche Ölspur:** Die Kettensäge arbeitet einwandfrei.
 - Schwache Ölspur:** Kettenschmierung prüfen, Ölfluss einstellen
 - Keine Ölspur:** Kettenöl einfüllen, Kettenschmierung prüfen, Öldurchlass reinigen

Kettenöl einfüllen

▲ WARNUNG! Brandgefahr! Schalten Sie immer das Gerät ab und lassen Sie den Motor abkühlen, bevor Sie Kettenöl einfüllen.

HINWEIS! Betreiben Sie die Kettensäge mit zu wenig Öl, nimmt die Schnittleistung und die Lebenszeit der Sägekette ab, da die Sägekette schneller stumpf wird. Zu wenig Öl erkennen Sie an der Rauchentwicklung oder Verfärbung des Schwertes. Stellen Sie sicher, dass immer Öl auf die Kette fließt.

Sobald die Kette läuft, fließt Öl zum Schwert (5).

- Prüfen Sie regelmäßig den Ölstand und füllen Sie bei niedrigem Ölstand Öl nach. Tankinhalt: 190 cm³ (0,19 l)
- Verwenden Sie Bio-Kettenöl, das Zusätze zur Herabsetzung von Reibung und Abnutzung enthält. Verwenden Sie alternativ Ketten-

schmieröl mit geringem Anteil an Haftzusätzen.

- Entleeren Sie den Öltank bei längerer Nichtbenutzung (6–8 Wochen).

Vorgehen

1. Legen Sie das Gerät so auf die Seite, dass der Tankdeckel (12) nach oben zeigt.
2. Schrauben Sie den Tankdeckel (12) ab.
3. Füllen Sie das Bio-Kettenöl in den Tank.
4. Wischen Sie eventuell verschüttetes Öl ab.
5. Schrauben Sie den Tankdeckel (12) auf.

Akku einsetzen und entnehmen

▲ WARNUNG! Verletzungsgefahr durch ungewollt anlaufendes Gerät. Setzen Sie die Akkus erst dann in das Gerät ein, wenn das Gerät vollständig für den Einsatz vorbereitet ist.

HINWEIS! Beschädigungsgefahr! Falscher Akku kann Gerät und Akku beschädigen.

Akkus einsetzen

1. Schieben Sie beide Akkus (17) entlang der Führungsschienen in die Akku-Halter (10).
Die Akkus verriegeln hörbar.

Akkus entnehmen

1. Drücken und halten Sie die Akku-Entriegelung (16) am Akku (17).
2. Ziehen Sie die Akkus aus dem Akku-Halter (10).

Ein- und Ausschalten

Voraussetzungen

- Schwert (5), Sägekette (6) und Kettenradabdeckung (9) sind korrekt montiert.

- Ausreichend Kettenöl im Tank. Füllen Sie ggf. Kettenöl nach (*Kettenöl einfüllen, S. 19*).
- Akkus sind vollständig geladen.
- Das Gerät kann nur mit zwei eingesetzten Akkus der Serie X 20 V Team von Parkside betrieben werden.

Vorgehen

1. Setzen Sie ggf. die Akkus (17) in das Gerät ein.
2. Lösen Sie die Kettenbremse, indem Sie den Kettenbremshebel (4) gegen den vorderen Handgriff (11) schieben.
3. Halten Sie die Kettensäge mit beiden Händen gut fest, mit der rechten Hand am hinteren (1) und mit der linken Hand am vorderen Handgriff (11). Daumen und Finger müssen die Handgriffe fest umschließen.
4. Vergewissern Sie sich vor dem Starten, dass die Kettensäge keine Gegenstände berührt.
5. Drücken Sie zum Aktivieren des Gerätes zuerst die Ein-/Aus-Taste (34).
HINWEIS! Das Gerät befindet sich für ca. 5 min im Standby-Modus und muss anschließend erneut aktiviert werden.
6. Betätigen Sie zum Einschalten mit dem rechten Daumen die Einschaltsperr (3) und drücken dann den Ein-/Ausschalter (2). Die Kettensäge läuft mit höchster Geschwindigkeit. Lassen Sie die Einschaltsperr (3) wieder los.
7. Lassen Sie den Ein-/Ausschalter (2) los um die Kettensäge auszuschalten. Eine Dauerschaltung ist nicht möglich.

Überlast Anzeige

Bei Überlast blinken die roten und gelben LEDs der Ladezustandsanzeige (31).

Ladezustand des Akkus am Gerät prüfen

Vorgehen

- Die Ladezustandsanzeige (31) leuchtet während des Betriebs. Der Ladezustand des Akkus wird durch Aufleuchten der entsprechenden LEDs an der Ladezustandsanzeige am Gerät (31) angezeigt.
rot, orange und grün → Akkus geladen
rot und orange → Akkus teilweise geladen
rot → Akkus müssen geladen werden
- Laden Sie die Akkus (17) auf, wenn nur noch die rote LED der Ladezustandsanzeige am Gerät (31) leuchtet.

Kettengeschwindigkeit umstellen

(Abb. C)

Durch Drücken der Taste zur Auswahl der Kettengeschwindigkeit (32) können Sie zwischen den Kettengeschwindigkeiten 13 und 16 m/s wechseln.

Durch das Leuchten der Stufen 1 oder 2 der Kettengeschwindigkeitsanzeige (30) sehen Sie, mit welcher Kettengeschwindigkeit das Gerät momentan arbeitet.

Stufe 1: 13 m/s Stufe 2: 16 m/s

Entastungsarbeiten

▲ WARNUNG! Verletzungsgefahr!
 Wenn die Sägekette klemmt, versuchen Sie nicht, die Kettensäge mit

Gewalt herauszuziehen. Stellen Sie den Motor ab und benutzen Sie einen Hebelarm oder Keil, um die Kettensäge freizubekommen.

- Achten Sie auf einen festen und sicheren Stand beim Entasten.
- Entfernen Sie Schmutz, Steine, lose Rinde, Nägel, Klammern und Draht vom Baum.
- Die Sägekette darf während des Durchsägens oder danach weder den Erdboden noch einen anderen Gegenstand berühren.
- Sägen Sie nicht mit der Schienenspitze.
- Beachten Sie die Vorsichtsmaßnahmen gegen Rückschlag (*Ursachen und Vermeidung eines Rückschlags*, S. 15)
- Stützen Sie die Baumpflegesäge beim Entasten möglichst mit dem Krallenanschlag (14) ab.
- Achten Sie darauf, dass die Kettensäge am Ende des Schnittes aufgrund ihres Eigengewichtes durchschwenken kann. Die Kettensäge wird nicht mehr im Schnitt gestützt. Halten Sie entsprechend dagegen.
- Schalten Sie den Motor der Kettensäge immer aus, bevor Sie von Baum zu Baum wechseln.

Entastungsarbeiten in Teilstücken

Kürzen Sie lange bzw. dicke Äste, bevor Sie den finalen Trennschnitt vornehmen. Sie vermeiden somit ein Verklemmen der Sägekette.

Arbeiten im Baum mit Seilklettertechnik

Dieser Abschnitt beschreibt Arbeitsmethoden zur Verringerung des Verletzungsrisikos bei der Verwendung von Kettensägen für die Baumpflege, wenn in der Höhe mit Seilkletter-

technik gearbeitet wird. Er kann als Grundlage für Anleitungen und Schulungsunterlagen dienen, ist jedoch kein Ersatz für eine ordnungsgemäße Schulung. Die Empfehlungen in diesem Anhang sind nur ein Beispiel für bewährte Arbeitsmethoden.

Es können strengere nationale oder andere Vorschriften gelten. Dieser Abschnitt erklärt

- allgemeine Hinweise, die vor dem Einsatz einer Baumpflege-Kettensäge für Arbeiten in der Höhe mit Seilklettertechnik zu beachten sind,
- wie eine Baumpflege-Kettensäge für den Einsatz mit Seilklettertechnik vorbereitet wird und
- wie eine Baumpflegekettensäge zum Zurückschneiden und Zerlegen von Bäumen verwendet wird, einschließlich der sicheren Arbeitshaltung bei beidhändiger Verwendung, wie die Kettensäge gestartet wird, wie mit der Kettensäge geschnitten wird und wie eine eingeklemmte Kettensäge befreit wird.

Dieser Abschnitt befasst sich nicht mit Kontrolltechniken abgeschnittener Äste und Zweige sowie den bereits behandelten Punkten zum sicheren Gebrauch.

Allgemeine Empfehlungen

- Der Bediener einer Baumpflegesäge, der mit Seilklettertechnik in der Höhe arbeitet, sollte niemals allein arbeiten. Ein Arbeiter am Boden, der in geeigneten Notfallmaßnahmen geschult ist, sollte zur Unterstützung anwesend sein.
- Der Bediener sollte in sicheren Kletter- und Arbeitspositionen geschult sein und über angemessene Ausrüstung wie Klettergurt, Seile, Gurte, Karabiner und andere Ausrüstungsgegenstände verfügen, um eine sichere Arbeitsposi-

on für sich und die Kettensäge zu gewährleisten.

Die Kettensäge für den Einsatz vorbereiten

- Die Kettensäge sollte vom Arbeiter am Boden überprüft, gestartet und wieder ausgeschaltet werden, bevor sie an den Bediener im Baum weitergegeben wird.
- Die Kettensäge benötigt eine geeignete Schlinge zur Befestigung am Klettergurt des Bedieners (Abb. B.①).
 - Die Schlinge ist an der Halteöse auf der Rückseite der Motorsäge zu befestigen.
 - Geeignete Karabinerhaken sind bereitzustellen, um die Kettensäge indirekt (d. h. über die Schlinge) und direkt (d. h. an der Halteöse an der Kettensäge) am Klettergurt zu befestigen.
 - Vor der Weitergabe an den Bediener muss sichergestellt werden, dass die Kettensäge sicher befestigt ist.
 - Bevor die Kettensäge vom Aufstiegsmittel abgenommen wird, muss sichergestellt werden, dass sie am Klettergurt befestigt ist.
- Durch das Befestigen der Kettensäge direkt am Klettergurt wird das Risiko einer Beschädigung der Ausrüstung bei Bewegung im Baum verringert. Dabei sollte jedoch beachtet werden, dass die Kettensäge stets ausgeschaltet ist.
- Die Kettensäge sollte nur an den empfohlenen Halteösen des Klettergurtes befestigt werden, welche sich in der Mitte (vorne oder hinten) oder an den Seiten befinden. Die Kettensäge sollte idealerweise in der hinteren Mitte befestigt werden, um sie von den Kletterseilen

fernzuhalten und das Gewicht zentral an der Wirbelsäule des Bedieners zu halten (Abb. B.②).

- Beim Verlagern der Kettensäge von einer Halteöse zu einer anderen muss der Bediener sicherstellen, dass sie in der neuen Position gesichert ist, bevor er sie von der vorherigen Halteöse löst.

Baumpflegesäge im Baum verwenden

- Die Kettenbremse sollte immer betätigt sein, bevor eine laufende Kettensäge vom Baum abgelassen wird.
- Der Benutzer sollte vor kritischen Schnitten sicherstellen, dass die Akkus der Kettensäge voll aufgeladen sind.

Unfallanalyse

Eine Analyse der Unfälle mit diesen Kettensägen bei Baumpflegearbeiten zeigt, dass die Hauptursache in der unsachgemäßen einhändigen Bedienung der Kettensäge liegt. Bei der überwiegenden Zahl der Unfälle nimmt der Bediener keine sichere Arbeitsposition ein, die es ihm ermöglicht, beide Griffe der Kettensäge zu halten. Folgendes führt dabei zu erhöhtem Verletzungsrisiko:

- Die Kettensäge wird beim Rückschlag nicht fest gehalten.
- Die Kettensäge gerät außer Kontrolle und sie kommt eher mit den Kletterseilen und dem Körper (insbesondere der linken Hand und dem linken Arm) in Berührung.
- Wegen der unsicheren Arbeitsposition geht die Kontrolle verloren und es kommt zum Kontakt mit der Kettensäge (unerwartete Bewegung während des Betriebs der Kettensäge).

• Sichere Arbeitsposition für beidhändiges Arbeiten

Damit die Kettensäge mit beiden Händen gehalten werden kann, sollte der Bediener in der Regel eine sichere Arbeitsposition anstreben, um mit der Kettensäge wie folgt zu arbeiten:

- bei waagrechten Schnitten auf Hüfthöhe
- bei senkrechten Schnitten auf Höhe des Sonnengeflechts
- Wenn der Benutzer in der Nähe senkrechter Stämme mit geringen Seitenkräften arbeitet, kann ein sicherer Stand für eine sichere Arbeitsposition ausreichen. Wenn sich der Benutzer vom Stamm entfernt, sind Maßnahmen zu ergreifen, um die zunehmenden seitlichen Kräfte aufzuheben oder auszugleichen. Dafür kann zum Beispiel das Hauptseil über einen zusätzlichen Anschlagpunkt geführt werden oder der Klettergurt durch eine verstellbare Schlinge mit einem zusätzlichen Anschlagpunkt verbunden werden (Abb. B.③).
- Um einen sicheren Stand in der Arbeitsposition zu erreichen kann eine Fußschlinge aus einer Bandschlinge hilfreiche Dienste leisten (Abb. B.④).

Eine eingeklemmte Kettensäge befreien

Vorgehen zum Befreien einer eingeklemmten Kettensäge:

- Schalten Sie die Kettensäge aus und befestigen Sie diese sicher stammwärts des Schnittes am Baum oder verwenden Sie ein zusätzliches Seil.
- Ziehen Sie die Kettensäge aus der Schnittkerbe während Sie gegebenenfalls den Ast anheben.

- Falls notwendig, befreien Sie die eingeklemmte Kettensäge mit einer Handsäge oder einer zweiten Kettensäge mindestens 30 cm von der eingeklemmten Kettensäge entfernt.

Unabhängig davon, ob eine Hand- oder Kettensäge zum Befreien der eingeklemmten Kettensäge verwendet wird, sollten die notwendigen Schnitte zwischen der eingeklemmten Kettensäge und den Astspitzen erfolgen, damit die Kettensäge nicht vom abgetrennten Stück mitgenommen wird und die Situation weiter verkompliziert.

Reinigung, Wartung und Lagerung

▲ WARNUNG! Verletzungsgefahr durch ungewollt anlaufendes Gerät. Schützen Sie sich bei Wartungs- und Reinigungsarbeiten. Schalten Sie das Gerät aus und entfernen Sie den Akku (17).

Lassen Sie Instandsetzungsarbeiten und Wartungsarbeiten, die nicht in dieser Anleitung beschrieben sind, von unserem Service-Center durchführen. Verwenden Sie nur Original-Ersatzteile.

▲ VORSICHT! Die Kettensäge kann nach Gebrauch nachölen und Öl kann auslaufen, wenn sie seitlich oder auf dem Kopf gelagert wird. Das ist ein normaler Vorgang, bedingt durch die notwendige Lüftungsöffnung am oberen Tankrand und kein Grund zur Reklamation. Da jede Kettensäge während der Fertigung kontrolliert und mit Öl getestet wird, könnte trotz Ausleeren ein kleiner Rest im Tank sein, der während des Transportes das Gehäuse leicht mit Öl beschmutzt. Bitte

säubern Sie das Gehäuse mit einem Lappen.

Reinigung

▲ WARNUNG! Elektrischer Schlag! Spritzen Sie das Gerät niemals mit Wasser ab.

▲ WARNUNG! Verletzungsgefahr! Führen Sie Reinigungsarbeiten grundsätzlich bei ausgeschaltetem, abgekühltem Motor und entnommenen Akku durch.

▲ VORSICHT! Schnittverletzungen! Tragen Sie schnittfeste Handschuhe, wenn Sie mit der Sägekette oder mit dem Schwert hantieren.

HINWEIS! Beschädigungsgefahr. Chemische Substanzen können die Kunststoffteile des Gerätes angreifen. Verwenden Sie keine Reinigungs- bzw. Lösungsmittel.

Reinigen Sie die Maschine gründlich. Dadurch verlängern Sie die Lebensdauer der Maschine und vermeiden Unfälle.

Reinigung nach jeder Benutzung

- Halten Sie die Griffe frei von Benzin, Öl oder Fett. Reinigen Sie die Griffe gegebenenfalls mit einem feuchten, in Seifenlauge ausgewaschenem Lappen.
- Reinigen Sie die Sägekette. Benutzen Sie zur Reinigung der Sägekette keine Flüssigkeiten. Ölen Sie die Sägekette nach der Reinigung mit Kettenöl leicht ein.
- Entfernen Sie zur Reinigung auch die Kettenradabdeckung (9), um auch an dieser Stelle reinigen zu können.
- Reinigen Sie das Schwert (5)
- Reinigen Sie die Lüftungsschlitze und die Oberflächen der Maschine mit einem Pinsel oder trockenem Lappen.

- Reinigen Sie den Öldurchlass (23) um ein störungsfreies, automatisches Ölen der Sägekette während des Betriebs zu gewährleisten. Nehmen Sie hierzu einen Pinsel oder einen Lappen zur Hilfe, um Rückstände aus dem Öldurchlass auszuwischen.

Wartung

Wartungsintervalle

Führen Sie die in der nachfolgenden Tabelle aufgeführten Wartungsarbeiten regelmäßig durch. Durch regelmäßige Wartung Ihres Gerätes wird die Lebensdauer des Gerätes verlängert. Sie erreichen zudem optimale Schnittleistungen und vermeiden Unfälle.

Maschinenteil	Aktion	Vor jedem Gebrauch	Nach 10 Betriebsstunden	Nach jedem Gebrauch
Komponenten der Kettenbremse	Sichtprüfung, bei Bedarf ersetzen	✓		
Kettenrad (26)	Sichtprüfung, bei Bedarf ersetzen	✓		
Sägekette (6)	Sägekette prüfen, ölen, bei Bedarf nachschleifen oder ersetzen	✓		
Sägekette (6)	Sägekette reinigen und ölen			✓
Schwert (5)	<i>Schwert warten, S. 27</i>	✓		✓
Schwert (5)	<i>Schwert umdrehen, S. 27</i>		✓	
Öl-Automatik	Prüfen, bei Bedarf Öldurchlass reinigen	✓		

Sägekette und Schwert demontieren

▲ VORSICHT! Schnittverletzungen! Tragen Sie schnittfeste Handschuhe, wenn Sie mit der Sägekette oder mit dem Schwert hantieren.

Vorgehen

1. Schalten Sie das Gerät aus und nehmen Sie die Akkus (17) aus dem Gerät.
2. Stellen Sie das Gerät auf eine flache Oberfläche.
3. Deaktivieren Sie die Kettenbremse: Ziehen Sie den Kettenbremshebel (4) nach hinten zum vorderen Handgriff (11).

Sie können die Kettenradabdeckung (9) nur dann wieder montieren, wenn das Kettenbremsband entspannt ist.

4. Drehen Sie die Flügelschraube (7) und das Drehrad zur Kettenspannung (8) \cup , um die Kettenspannung zu lockern und die Kettenradabdeckung (9) zu entfernen.
5. Entfernen Sie die Kettenradabdeckung (9).
6. Schieben Sie das Schwert (5) in Richtung Kettenrad (26). Sie können die Sägekette (6) und das Schwert (5) entfernen.

Sägekette und Schwert wechseln

Vor dem Wechsel der Sägekette ist die Nut der Führungsschiene von Schmutz zu reinigen, da bei vorhandenen Schmutzablagerungen die Sägekette aus der Schiene springen kann. Die Ablagerungen können auch das Kettenöl aufsaugen. Die Folge wäre, dass das Kettenöl nicht oder nur zu einem geringen Teil an die Schienenunterseite gelangt und die Schmierung verringert wird.

Voraussetzungen

- Sägekette und Schwert demontieren, S. 25

Zulässige Schneidgarnitur

- Schwert
M1431246-1041TL (Trilink)
- Sägekette
CL14346TL (Trilink)

Vorgehen

1. Tauschen Sie das Schwert (5)/ die Sägekette (6) aus.
2. Montieren Sie Schwert (5) und Sägekette (6) wie unter *Sägekette und Schwert montieren*, S. 26 beschrieben.

Sägekette und Schwert montieren

▲ VORSICHT! Verletzungsgefahr durch ungewollt anlaufendes Gerät. Schalten Sie das Gerät aus. Nehmen Sie die Akkus aus dem Gerät.

Vorgehen

1. Schalten Sie das Gerät aus und nehmen Sie die Akkus (17) aus dem Gerät.
2. Stellen Sie das Gerät auf eine flache Oberfläche.
3. Deaktivieren Sie die Kettenbremse: Ziehen Sie den Kettenbremshebel (4) nach hinten zum vorderen Handgriff (11).
Sie können die Kettenradabdeckung (9) nur dann wieder montie-

ren, wenn das Kettenbremsband entspannt ist.

4. Breiten Sie die Sägekette (6) in einer Schlaufe aus, so dass die Schnittkanten im Uhrzeigersinn ausgerichtet sind. Orientieren Sie sich zur Ausrichtung der Sägekette (6) am Bildzeichen unterhalb des Kettenrades (26).



Laufrichtung der Sägekette

5. Setzen Sie das Schwert (5) auf die Schwertführung (24) auf und schieben Sie es an das Kettenrad (26).
6. Fädeln Sie die Sägekette (6) über das Kettenrad (26).
7. Legen Sie die Sägekette (6) auf der Oberseite des Schwerts (5) in die Schwertnut. Beginnen Sie am Kettenrad (26). Es ist normal, wenn die Sägekette (6) durchhängt.
8. Ziehen Sie das Schwert (5) nach vorne, um die Sägekette (6) zu spannen.
9. Setzen Sie die Kettenradabdeckung (9) auf. Achten Sie darauf, dass die Flügelschraube (7) in die Aufnahme (25) greift.
Achten Sie darauf, dass die Nase der Spannplatte (27) in der Aufnahme der Spannschnecke (28) sitzt.
10. Ziehen Sie die Flügelmutter (7) etwas an. Das Drehrad zur Kettenspannung (8) sollte sich noch drehen lassen.
11. Sägekette spannen: Drehen Sie das Drehrad zur Kettenspannung (8) ☺.
12. Ziehen Sie die Flügelmutter (7) ☺ fest.

▲ VORSICHT! Kettensäge kann nachölen. Bitte beachten Sie, dass die Kettensäge nach Gebrauch nachölt und Öl auslaufen kann, wenn sie

seitlich oder auf dem Kopf gelagert wird. Das ist ein normaler Vorgang, bedingt durch die notwendige Lüftungsöffnung am oberen Tankrand und kein Grund zur Reklamation. Da jede Kettensäge während der Fertigung kontrolliert und mit Öl getestet wird, könnte trotz Ausleeren ein kleiner Rest im Tank sein, der während des Transportes das Gehäuse leicht mit Öl beschmutzt. Bitte säubern Sie das Gehäuse mit einem Lappen.

Neue Sägekette einlaufen lassen

Bei einer neuen Sägekette verringert sich die Spannkraft nach einiger Zeit. Deshalb müssen Sie nach den ersten 5 Schnitten, spätestens nach 10 Minuten Sägezeit die Sägekette nachspannen (*Sägekette spannen*, S. 18).

▲ WARNUNG! Verletzungsgefahr! Befestigen Sie eine neue Sägekette nie auf einem abgenutzten Kettenrad oder auf einem beschädigten oder abgenutzten Schwert. Die Sägekette könnte abspringen oder reißen.

Kettenspannung einstellen

Das Einstellen der Kettenspannung ist im Kapitel *Sägekette spannen*, S. 18 beschrieben.

Schwert warten

▲ WARNUNG! Schnittverletzungen! Tragen Sie schnittfeste Handschuhe, wenn Sie mit der Sägekette oder mit dem Schwert hantieren.

Notwendige Werkzeuge und Hilfsmittel

- Flachfeile

Vorgehen

1. *Sägekette und Schwert demontieren*, S. 25
2. Prüfen Sie das Schwert (5) auf Abnutzung.

3. Entfernen Sie Grate und begradi- gen Sie die Führungsflächen mit einer Flachfeile.
4. Reinigen Sie den Öldurchlass (23), um ein störungsfreies, automati- sches Ölen der Sägekette während des Betriebs zu gewährleisten.
5. *Sägekette und Schwert montieren*, S. 26

HINWEIS! Bei optimalem Zustand des Öldurchlasses sprüht die Säge- kette wenige Sekunden nach Anlas- sen der Kettensäge automatisch et- was Öl ab.

Krallenanschlag wechseln

1. *Sägekette und Schwert demontieren*, S. 25
2. Lösen und entfernen Sie die Schrauben am Krallenanschlag (14).
3. Tauschen Sie den Krallenanschlag (14) aus.
4. Ziehen Sie die Schrauben am Kral- lenanschlag (14) fest.
5. *Sägekette und Schwert montieren*, S. 26

Schwert umdrehen

▲ VORSICHT! Schnittverletzungen! Tragen Sie schnittfeste Handschuhe, wenn Sie mit der Sägekette oder mit dem Schwert hantieren.

Hinweise

- Das Schwert (5) muss ca. alle 10 Arbeitsstunden umgedreht werden, um eine gleichmäßige Abnutzung zu gewährleisten.

Vorgehen

1. *Sägekette und Schwert demontieren*, S. 25
2. Drehen Sie das Schwert um seine horizontale Achse. Beachten Sie dabei die Laufrich- tung der Sägekette

3. *Sägekette und Schwert montieren*, S. 26

Schneidzähne schärfen

▲ VORSICHT! Verletzungsgefahr! Eine falsch geschärfte Sägekette erhöht die Rückschlaggefahr! Benutzen Sie schnittfeste Handschuhe, wenn Sie mit der Sägekette oder mit dem Schwert hantieren.

Eine scharfe Sägekette gewährleistet eine optimale Schnittleistung. Sie frisst sich mühelos durch das Holz und hinterlässt große, lange Holzspäne. Eine Sägekette ist stumpf, wenn Sie die Schneidausrüstung durch das Holz drücken müssen und die Holzspäne sehr klein sind. Bei einer sehr stumpfen Sägekette fallen keine Späne, sondern nur Holzstaub an.

Zum Schärfen der Sägekette sind Spezialwerkzeuge erforderlich, die gewährleisten, dass die Kette im richtigen Winkel und in der richtigen Tiefe geschärft wird. Für den unerfahrenen Benutzer von Kettensägen empfehlen wir, die Sägekette von einem Fachmann oder von einer Fachwerkstatt schärfen zu lassen. Wenn Sie sich das Schärfen der Kette zutrauen, gehen Sie entsprechend der Anleitung Ihres Sägekettenschärfgerätes (z. B. PARKSIDE PSG 85 B2) vor.

- Die sägenden Teile der Sägekette sind die Schneidglieder, die aus einem Schneidzahn und einer Tiefenbegrenznase bestehen. Der Höhenabstand zwischen diesen beiden bestimmt die Schärfentiefe.
- Die Sägekette ist abgenutzt und muss gegen eine neue Sägekette ersetzt werden, wenn nur noch ca. 4 mm des Schneidzahns übrig ist.
- Beim Schärfen der Schneidzähne müssen folgende Werte berücksichtigt werden:
 - Schärfwinkel (25°)

- Brustwinkel (10°)
- Schärfentiefe (0,6 mm)
- Rundfeilendurchmesser (4,8 mm (3/16"))

▲ WARNUNG! Unfallgefahr! Abweichungen von den Maßangaben der Schneidengeometrie können zu einer Erhöhung der Rückschlagneigung der Maschine führen.

Notwendige Werkzeuge und Hilfsmittel

- Rundfeile
- Flachfeile

Vorgehen

1. Schalten Sie das Gerät aus und entnehmen Sie die Akkus.
2. Stellen Sie sicher, dass die Sägekette straff gespannt ist, um ein richtiges Schärfen zu ermöglichen.
3. Schärfen Sie nur von innen nach außen. Führen Sie die Rundfeile von der Innenseite des Schneidzahns nach außen. Heben Sie die Feile ab, wenn Sie diese zurückziehen.
4. Schärfen Sie zuerst die Zähne einer Seite. Drehen Sie dann die Sägekette um und schärfen Sie die Zähne der anderen Seite.
5. Kontrollieren Sie die Länge der Schneidglieder. Nach dem Schärfen müssen alle Schneidglieder gleich lang und breit sein.
6. Prüfen Sie nach jedem dritten Schärfen die Schärfentiefe (Tiefenbegrenzung) und feilen Sie die Höhe mit Hilfe einer Flachfeile nach. Die Tiefenbegrenzung sollte um ca. 0,6 mm gegenüber dem Schneidzahn zurückstehen.
7. Runden Sie nach dem Zurücksetzen die Tiefenbegrenzung nach vorne etwas ab.

Lagerung

- Reinigen Sie das Gerät vor der Lagerung.
- Bringen Sie den Kettenschutz (22) an.
- Entleeren Sie den Öltank vor längeren Betriebspausen. Entsorgen Sie Altöl umweltgerecht (*Entsorgung/ Umweltschutz, S. 30*).
Es können sich weiterhin Ölreste in Schläuchen und im Gerät befinden, die während der Lagerung austreten könnten. Stellen Sie das Gerät zur Lagerung auf eine geeignete Unterlage/ in eine Ölwanne.
- Bewahren Sie das Gerät an einem trockenen und staubgeschützten Ort auf, außerhalb der Reichweite von Kindern.

PARKSIDE App

Mit der PARKSIDE App können Sie das Gerät überwachen und bestimmte Funktionen steuern. Die Funktionen können sich mit Updates von App und Firmware ändern. Weitere Informationen zur PARKSIDE App finden Sie in der Anleitung des Smart-Akkus.

Voraussetzungen





Um das Gerät in der PARKSIDE App zu finden, müssen folgende Voraussetzungen erfüllt sein:

- Auf Ihrem Smartphone ist die PARKSIDE App installiert und Bluetooth® aktiviert.
- Im Gerät ist folgender Akku eingesetzt: PARKSIDE Performance Smart Akku PAPS 204 A1 oder PAPS 208 A1. Dieser Akku wurde bereits mit der PARKSIDE App verbunden.
Das Gerät kommuniziert mit der App über den Akku.

Gerät mit der PARKSIDE App verbinden



1. Setzen Sie die Smart-Akkus (17) ein.
2. Drücken Sie die Ein-/Aus-Taste (34).
Die Anzeige „Verbunden“ (33) blinkt dreimal. Wenn das Gerät verbunden ist leuchtet die Anzeige „Verbunden“ kontinuierlich.
3. Öffnen Sie die PARKSIDE App.
4.  **Deine Geräte.**
Das Gerät wird in der Liste angezeigt.
Sollte das Gerät nicht in der Liste angezeigt werden, fügen Sie das Gerät manuell hinzu.

Gerät überwachen und steuern

1.  **Deine Geräte.**
2.  Wählen Sie das Gerät in der Liste aus.
Die Übersichtsseite des Geräts wird angezeigt.
3.  Wählen Sie die gewünschte Einstellung auf der Übersichtsseite aus.
  Wählen Sie bei Unsicherheit die Hilfe aus.
Ein Dialogfenster mit einer Beschreibung für die jeweilige Einstellung wird angezeigt.

Gerät aus der App entfernen

Wenn ein Gerät aus der App entfernt wird, dann werden auch die zugehörigen Daten gelöscht.

1.  **Deine Geräte.**
2.  Streichen Sie die Karte des Geräts von rechts nach links.

3. Bestätigen Sie das Dialogfeld.

Datenschutzbestimmungen

siehe Seite 19 Mehr; Abschnitt Rechtliches, 19 Datenschutzbestimmungen

Fehlersuche

Die folgende Tabelle hilft Ihnen kleine Störungen zu beseitigen:

Problem	Mögliche Ursache	Fehlerbehebung
Gerät startet nicht	Akkus (17) leer oder nicht eingesetzt	Akku-Ladezustand prüfen, ggf. Reparatur durch Elektrofachmann
	Ein-/Ausschalter (2) defekt	Wenden Sie sich an das Service-Center.
	Motor defekt	
Schlechte Schneidleistung	Sägekette (6) falsch montiert	<i>Sägekette und Schwert montieren, S. 26</i>
	Sägekette (6) stumpf	<ul style="list-style-type: none"> • <i>Schneidzähne schärfen, S. 28</i> • <i>Neue Sägekette einlaufen lassen, S. 27</i>
	Kettenspannung ungenügend	<i>Sägekette spannen, S. 18</i>
Gerät läuft schwer, Sägekette springt ab	Kettenspannung ungenügend	<i>Sägekette spannen, S. 18</i>
Sägekette wird heiß, Rauchentwicklung beim Sägen, Verfärbung der Schiene	Zu wenig Kettenöl	<ul style="list-style-type: none"> • Ölstand und Öl-Automatik prüfen • Wenden Sie sich an das Service-Center.

Transport

- Schalten Sie das Gerät vor jedem Transport ab, legen Sie die Kettenbremse ein und entnehmen Sie die Akkus.
- Bedecken Sie Schwert und Sägekette mit dem Kettenschutz (22), wenn Sie das Gerät transportieren.
- Auf kurzen Strecken am Arbeitsort: Tragen Sie das Gerät am vorderen Handgriff (11) mit dem Schwert nach hinten gerichtet.

- Sichern Sie das Gerät während des Transportes (auch in Fahrzeugen) gegen Umkippen, um Verletzungen, Schäden oder Kraftstoffverlust zu vermeiden.

Entsorgung/ Umweltschutz

Entleeren Sie den Öltank sorgfältig. Geben Sie Altölrreste nicht in die Kanalisation oder in den Abfluss. Entsor-

gen Sie Altöl umweltgerecht - geben Sie diese an einer Entsorgungsstelle ab.

Nehmen Sie den Akku aus dem Gerät und führen Sie Gerät, Akku, Zubehör und Verpackung einer umweltgerechten Wiederverwertung zu.



Elektrogeräte gehören nicht in den Hausmüll.

Das Symbol der durchgestrichenen Mülltonne bedeutet, dass dieses Elektro- bzw. Elektronikgerät am Ende seiner Lebensdauer nicht im Hausmüll entsorgt werden darf, sondern vom Endnutzer einer getrennten Sammlung zugeführt werden muss.

Richtlinie 2012/19/EU über Elektro- und Elektronik-Altgeräte:

Verbraucher sind gesetzlich dazu verpflichtet, Elektro- und Elektronikgeräte am Ende ihrer Lebensdauer einer umweltgerechten Wiederverwertung zuzuführen. Auf diese Weise wird eine umwelt- und ressourcenschonende Verwertung sichergestellt.

Je nach Umsetzung in nationales Recht können Sie folgende Möglichkeiten haben:

- an einer Verkaufsstelle zurückgeben,
- an einer offiziellen Sammelstelle abgeben,
- an den Hersteller/Inverkehrbringer zurücksenden.

Nicht betroffen sind den Altgeräten beigelegte Zubehörteile und Hilfsmittel ohne Elektrobestandteile.

Entsorgungshinweise für Akkus



Der Akku darf am Ende der Nutzungszeit nicht über den Haushaltsmüll entsorgt werden. Werfen Sie den Akku nicht ins Feuer (Explosionsgefahr) oder ins Wasser. Beschädigte Akkus können der Umwelt und ihrer Gesundheit schaden, wenn giftige Dämpfe oder Flüssigkeiten austreten.

Entsorgen Sie Akkus nach den lokalen Vorschriften. Defekte oder verbrauchte Akkus müssen gemäß Richtlinie 2006/66/EG recycelt werden. Geben Sie Akkus an einer Altbatteriesammelstelle ab, wo sie einer umweltgerechten Wiederverwertung zugeführt werden. Fragen Sie hierzu Ihren lokalen Müllentsorger oder unser Service-Center. Entsorgen Sie Akkus im entladenen Zustand. Wir empfehlen die Pole mit einem Klebestreifen zum Schutz vor einem Kurzschluss abzudecken. Öffnen Sie den Akku nicht.

Zusätzliche Entsorgungshinweise für Deutschland

Das Gerät ist bei eingerichteten Sammelstellen, Wertstoffhöfen oder Entsorgungsbetrieben abzugeben. Zudem sind Vertreter von Elektro- und Elektronikgeräten sowie Vertreter von Lebensmitteln zur Rücknahme verpflichtet. LIDL bietet Ihnen Rückgabemöglichkeiten direkt in den Filialen und Märkten an. Rückgabe und Entsorgung sind für Sie kostenfrei.

Beim Kauf eines Neugerätes haben Sie das Recht, ein entsprechendes Altgerät unentgeltlich zurückzugeben. Zusätzlich haben Sie die Möglichkeit, unabhängig vom Kauf eines Neugerätes, unentgeltlich (bis zu drei) Altge-

räte abzugeben, die in keiner Abmessung größer als 25 cm sind.

Bitte entnehmen Sie vor der Rückgabe Batterien oder Akkumulatoren, sowie Lampen, die zerstörungsfrei entnommen werden können und führen diese einer separaten Sammlung zu. Sofern dies ohne Zerstörung des alten Elektro- oder Elektronikgerätes möglich ist, entnehmen Sie diesem bitte alte Batterien oder Akkus sowie Altlampen, bevor sie es zur Entsorgung zurückgeben, und führen diese einer separaten Sammlung zu.

Service

Garantie

Sehr geehrte Kundin, sehr geehrter Kunde,

Sie erhalten auf dieses Produkt 5 Jahre Garantie ab Kaufdatum. Im Falle von Mängeln dieses Produkts stehen Ihnen gegen den Verkäufer des Produkts gesetzliche Rechte zu. Diese gesetzlichen Rechte werden durch unsere im Folgenden dargestellte Garantie nicht eingeschränkt.

Garantiebedingungen

Die Garantiefrist beginnt mit dem Kaufdatum. Bitte bewahren Sie den Original-Kassenbon gut auf. Diese Unterlage wird als Nachweis für den Kauf benötigt. Tritt innerhalb von fünf Jahren ab dem Kaufdatum dieses Produkts ein Material- oder Fabrikationsfehler auf, wird das Produkt von uns – nach unserer Wahl – für Sie kostenlos repariert oder ersetzt. Diese Garantieleistung setzt voraus, dass innerhalb der Fünf-Jahres-Frist das defekte Produkt und der Kaufbeleg (Kassenbon) vorgelegt und schriftlich kurz beschrieben wird, worin der Mangel besteht und wann er aufgetreten ist.

Wenn der Defekt von unserer Garantie gedeckt ist, erhalten Sie das reparierte oder ein neues Produkt zurück. Mit Reparatur oder Austausch des Produkts beginnt kein neuer Garantiezeitraum.

Garantiezeit und gesetzliche Mängelansprüche

Die Garantiezeit wird durch die Gewährleistung nicht verlängert. Dies gilt auch für ersetzte und reparierte Teile. Eventuell schon beim Kauf vorhandene Schäden und Mängel müssen sofort nach dem Auspacken gemeldet werden. Nach Ablauf der Garantiezeit anfallende Reparaturen sind kostenpflichtig.

Garantieumfang

Das Produkt wurde nach strengen Qualitätsrichtlinien sorgfältig produziert und vor Anlieferung gewissenhaft geprüft.

Die Garantieleistung gilt für Material- oder Fabrikationsfehler. Diese Garantie erstreckt sich nicht auf Produktteile, die normaler Abnutzung ausgesetzt sind und daher als Verschleißteile angesehen werden können (z. B. Sägekette) oder für Beschädigungen an zerbrechlichen Teilen.

Diese Garantie verfällt, wenn das Produkt beschädigt, nicht sachgemäß benutzt oder nicht gewartet wurde. Für eine sachgemäße Benutzung des Produkts sind alle in der Betriebsanleitung aufgeführten Anweisungen genau einzuhalten. Verwendungszwecke und Handlungen, von denen in der Betriebsanleitung abgeraten oder vor denen gewarnt wird, sind unbedingt zu vermeiden.

Das Produkt ist lediglich für den privaten und nicht für den gewerblichen Gebrauch bestimmt. Bei missbräuchlicher und unsachgemäßer Behandlung, Gewaltanwendung und bei Ein-

griffen, die nicht von unserer autorisierten Service-Niederlassung vorgenommen wurden, erlischt die Garantie.

Abwicklung im Garantiefall

Um eine schnelle Bearbeitung Ihres Anliegens zu gewährleisten, folgen Sie bitte den folgenden Hinweisen:

- Bitte halten Sie für alle Anfragen den Kassenbon und die Artikelnummer (IAN 469276_2404) als Nachweis für den Kauf bereit.
- Die Artikelnummer entnehmen Sie bitte dem Typenschild am Produkt, einer Gravur am Produkt, dem Titelblatt der Bedienungsanleitung (unten links) oder dem Aufkleber auf der Rück- oder Unterseite des Produktes.
- Sollten Funktionsfehler oder sonstige Mängel auftreten, kontaktieren Sie zunächst das nachfolgend benannte Service-Center **telefonisch** oder nutzen Sie unser **Kontaktformular**, das Sie auf *parkside-diy.com* in der Kategorie **Service** finden.
- Ein als defekt erfasstes Produkt können Sie, nach Rücksprache mit unserem Service-Center unter Beifügung des Kaufbelegs (Kassenbons) und der Angabe, worin der Mangel besteht und wann er aufgetreten ist, für Sie portofrei an die Ihnen mitgeteilte Service-Anschrift übersenden. Um Annahmeprobleme und Zusatzkosten zu vermeiden, benutzen Sie unbedingt nur die Adresse, die Ihnen mitgeteilt wird. Stellen Sie sicher, dass der Versand nicht unfrei, per Sperrgut, Express oder sonstiger Sonderfracht erfolgt. Senden Sie das Produkt bitte inkl. aller beim Kauf mitgelieferten Zubehörteile ein und

sorgen Sie für eine ausreichend sichere Transportverpackung.



Auf *parkside-diy.com* können Sie diese und viele weitere Handbücher einsehen und herunterladen. Mit diesem QR-Code gelangen Sie direkt auf *parkside-diy.com*. Wählen Sie Ihr Land aus, und suchen Sie über die Suchmaske nach den Bedienungsanleitungen. Durch Eingabe der Artikelnummer (IAN) 469276_2404 können Sie Ihre Bedienungsanleitung öffnen.

Reparatur-Service

Für Reparaturen, **die nicht der Garantie unterliegen**, wenden Sie sich an das Service-Center. Dort erhalten Sie gerne einen Kostenvoranschlag.

- Wir können nur Geräte bearbeiten, die ausreichend verpackt und frankiert eingesandt wurden.
Hinweis: Bitte senden Sie Ihr Gerät gereinigt und mit Hinweis auf den Defekt an die vom Service-Center genannte Adresse.
- Nicht angenommen werden unfrei eingeschickte Geräte sowie Geräte, die per Sperrgut, Express oder mit sonstiger Sonderfracht versendet wurden.
- Wir entsorgen Ihre eingesendeten, defekten Geräte kostenlos.

Service-Center

DE **Service Deutschland**
Tel.: 0800 88 55 300
Kontaktformular auf
parkside-diy.com
IAN 469276_2404

AT **Service Österreich**
Tel.: 0800 447750
Kontaktformular auf
parkside-diy.com
IAN 469276_2404

CH **Service Schweiz**
Tel.: 0800 56 36 01
Kontaktformular auf
parkside-diy.com
IAN 469276_2404

Importeur

Bitte beachten Sie, dass die folgende
Anschrift keine Serviceanschrift ist.
Kontaktieren Sie zunächst das oben
genannte Service-Center.

Grizzly Tools GmbH & Co. KG
Stockstädter Str. 20
63762 Großostheim
DEUTSCHLAND
www.grizzlytools.de

Ersatzteile und Zubehör

Ersatzteile und Zubehör erhalten Sie unter www.grizzlytools.shop. Sollten
bei Ihrem Bestellvorgang Probleme auftreten, kontaktieren Sie uns über unseren
Online-Shop. Bei weiteren Fragen wenden Sie sich an: *Service-Center*, S. 34

Pos.-Nr.	Bezeichnung	Best.-Nr.
5	Schwert	91120161
6	Sägekette	91120162
14	Krallenanschlag	91120160
22	Kettenschutz	91120163

Original-EU-Konformitätserklärung

Produkt: **Akku-Baumpflugesäge**

Modell: **PPAKS 40-Li A1**

Seriennummer: 000001-063000

Der oben beschriebene Gegenstand der Erklärung erfüllt die einschlägigen Harmonisierungsrechtsvorschriften der Union:

**2006/42/EG • 2014/30/EU • 2000/14/EG & 2005/88/EG
• 2011/65/EU & (EU) 2015/863**

Produkt mit Akku Smart PAPS 204 A1/Smart PAPS 208 A1: 2014/53/EU

Der oben beschriebene Gegenstand der Erklärung erfüllt die Vorschriften der Richtlinie 2011/65/EU des Europäischen Parlaments und des Rates vom 8. Juni 2011 zur Beschränkung der Verwendung bestimmter gefährlicher Stoffe in Elektro- und Elektronikgeräten.

Um die Konformität zu gewährleisten, wurden folgende harmonisierte Normen sowie nationale Normen und Bestimmungen angewendet:

**EN 62841-1:2015/A11:2022, Clause 18.8 • EN ISO 12100:2010
EN IEC 55014-1:2021 • EN IEC 55014-2:2021 • EN IEC 63000:2018**

EN 62841-4-1:2020, Clause 18.8 • EK9-BE-97(V2):2020

**Produkt mit Akku Smart PAPS 204 A1/Smart PAPS 208 A1:
EN 301 489-1 V2.2.3:2019 • Draft EN 301 489-17 V3.2.6:2023
EN 300 328 V2.2.2:2019 • EN 50663:2017**

In Übereinstimmung mit der Richtlinie 2000/14/EG über Geräuschemissionen wird Folgendes bestätigt: Schalleistungspegel L_{WA}

– gemessen: 97,8 dB;

– garantiert: 100,4 dB

Angewandtes Konformitätsbewertungsverfahren nach 2000/14/EG, Anhang VI.

EG-Baumusterprüfbescheinigung

- Nummer: M6A 036607 2052 Rev. 00
- Notifizierte Stelle: TÜV SÜD Product Service GmbH • NB: 0123 • Ridlerstraße 65 • 80339 München • Deutschland

Die alleinige Verantwortung für die Ausstellung dieser Konformitätserklärung trägt der Hersteller:

CE Grizzly Tools GmbH & Co. KG
Stockstädter Str. 20
63762 Großostheim
DEUTSCHLAND
16.12.2024



Christian Frank
Dokumentationsbevollmächtigter

Table of Contents

Introduction.....36
 Proper use.....37
 Scope of delivery/accessories.....37
 Overview.....38
 Description of functions.....38
 Technical data.....38

Safety information.....40
 Meaning of the safety information.....40
 Pictograms and symbols.....40
 General Power Tool Safety Warnings.....41
 General Chain Saw Safety Warnings.....44
 Additional safety instructions for chainsaws for tree care.....45
 Causes and Operator Prevention of Kickback.....45
 Residual risks.....46

Preparation.....46
 Safety devices.....47
 Checking the battery charge level.....47

Charging.....47
 Charging the battery.....47

Operation.....48
 Before use.....48
 Inserting and removing the battery.....50
 Switching on and off.....50

Overload indication.....51
 Checking the charge status of the battery in the tool.....51
 Changing the chain speed.....51
 Limbing work.....51
 Working in the tree with rope climbing technique.....52

Cleaning, maintenance and storage.....54
 Cleaning.....54
 Maintenance.....54
 Storage.....58

Parkside app.....58
 Removed the device from the app.....59
 Privacy policy.....59

Troubleshooting.....59

Transport.....60

Disposal/environmental protection.....60
 Disposal instructions for rechargeable batteries.....61

Service.....61
 Guarantee.....61
 Repair service.....62
 Service Centre.....63
 Importer.....63

Spare parts and accessories.....63

Translation of the original EU declaration of conformity.....64

Exploded view.....347



⚠ WARNING! This chainsaw is for use by trained tree service operators only. Use without proper training can result in severe injuries. SEE INSTRUCTIONS!

Introduction

Congratulations on purchasing your new cordless pruning saw (hereinafter referred to as product or device).

You have chosen a high-quality device. This device was quality-tested and subjected to a final inspection during production, therefore ensuring proper functioning of your device.

In some cases, residual amounts of lubricants may be present on or in the device. This is not a flaw or a defect and is no cause for concern.



The instruction manual forms part of this device. It contains important information on safety, use and disposal. Read the instruction manual carefully. Familiarise yourself with the controls and how to use the device correctly. Use the device only as described and for the stated fields of application. Store the instruction manual carefully and ensure that all documents are handed over in the event that the device is passed on to another user.

Proper use

▲ WARNING! This chainsaw is only intended for users trained in tree care. Use without proper training can lead to serious injuries. This device is only intended for the following use:

- Tree care, such as thinning out trees and cutting up trees when a chainsaw with a long handle distance cannot be used.

Only use this pruning saw if you cannot use a chainsaw with a long handle distance. The risk of injury is many times higher.

The device is not intended for any other types of application. This typically includes cutting masonry, plastic, stone, metal, food or wood containing foreign objects (e.g. nails or screws). The device is intended for use by adults. Children under the age of 16 may not use the device, except under supervision.

The chainsaw may only be used by one person. The user must wear ap-

propriate personal protective equipment (PPE). The chainsaw must be held with the right hand on the rear handgrip and the left hand on the front handgrip.

Before using the device, the user must read and understand all information and instructions in the instruction manual.

Any other use that is not expressly permitted in this instruction manual may pose a serious hazard to the user and result in damage to the device. The operator or user of the machine is responsible for any accidents or personal injury and/or material damage to third parties or their property. The machine is intended to be used by do-it-yourselfers. It was not designed for heavy commercial use. The warranty is void in the case of commercial use. The manufacturer is not liable for damage caused by improper use or incorrect operation. The device is part of the **X 20 V TEAM** series and can be operated with batteries of the **X 20 V TEAM** series. Batteries of the **X 20 V TEAM** series may only be charged using chargers of the **X 20 V TEAM** series.

Scope of delivery/ accessories

Unpack the device and check that everything is present.

Dispose of the packaging material properly.

- Cordless pruning saw
- Blade bar (pre-assembled)
- Saw chain (pre-assembled)
- Chain guard
- Oil bottle (180 ml Organic saw chain oil)
- Original instructions

Batteries and charger are not included in delivery.

Overview

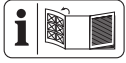

The illustrations for the device can be found on the front and back fold-out page.

- 1 Rear handle
- 2 On/Off switch
- 3 Switch lock
- 4 Chain brake lever/Front hand protection
- 5 Blade bar
- 6 Saw chain
- 7 Wing screw
- 8 Rotary wheel
- 9 Sprocket cover
- 10 Battery holder
- 11 Front handle
- 12 Tank cover
- 13 Oil level indicator
- 14 Chain catch
- 15 Fastening eyelet
- 16 Battery release
- 17 Battery
- 18 Button (Charge level indicator)
- 19 Charge level indicator
- 20 Charger
- 21 Oil bottle
- 22 Chain guard

Fig. A

- 23 Oil passage
- 24 Blade guide
- 25 Holder (Wing screw)
- 26 Sprocket
- 27 Clamping plate
- 28 Clamping screw

Fig. C

- 29 Indicator
- 30 Chain speed indicator
- 31 Charge level indicator (Tool)
- 32 Button (Chain speed)
- 33 "Connected" indicator
- 34 On/off button

Description of functions

This pruning saw is a special chain-saw with a limited mass that can be used by a trained operator to prune and dismantle the crowns of standing trees. The handles are close together to make it easier to work in confined spaces.

The circulating saw chain is guided over a blade bar (guide rail). The tool has a quick-stop chain brake. An automatic oil system ensures continuous chain lubrication. The tool also features a 2-in-1 rotary wheel for chain tension. The tool is provided with various protective devices to protect the user.

The tool can be coupled with the Parkside app.

Please refer to the descriptions below for information on how the operating elements work.

Technical data

Cordless pruning saw

.....	PPAKS 40-Li A1
Engine voltage U ...	40 V = ; (2x 20 V)
Engine current I	16 A
Chain speed v ₀	13 m/s
Chain speed v _{max}	16 m/s
Weight (without blade bar, chain, encasing, oil and batteries)	2.10 kg
Tank capacity	190 cm ³ (0.19 l)
Blade bar ..M1431246-1041TL (Trilink)	
- Blade bar type	12"

- Blade bar length . 35.0 cm (350 mm)
- Cutting length 28.5 cm (285 mm)
- Saw chain CL14346TL (Trilink)
- Chain pitch 9.525 mm (3/8")
- Number of driving elements 46
- Drive link thickness 1.1 mm (0.043")
- Chain sprocket pitch ... 9.525 mm (3/8")
- Number of teeth (chain sprocket) ... 7
- Temperaturemax. 50 °C
- Operation -20 - 50 °C
- Storage0 - 45 °C
- Sound pressure level (L_{pA})
.....92.6 dB; $K_{pA}=3$ dB
- Sound power level (L_{WA})
- Guaranteed 100.4 dB
- Measured 97.8 dB; $K_{WA}=2.73$ dB
- Vibration (a_h)
- Front handle . 4.37 m/s²; $K=1.5$ m/s²
- Rear handle .. 3.72 m/s²; $K=1.5$ m/s²
- Type of battery Li-Ion
- PARKSIDE Performance Smart
battery Smart PAPS 204 A1/
Smart PAPS 208 A1
- Operating frequency/Frequency
band2400 - 2483.5 MHz
- transmitted power ≤ 20 dBm

Levels of noise and vibration were determined according to the standards and regulations in the declaration of conformity.

The specified total vibration value was determined according to the following standard: ISO 22867:2021

The specified noise emission values were determined in accordance with the following standard: ISO 22868:2021

The values have been determined according to a standardised test procedure and can be used to compare one tool with another. The specified total vibration value and the stated specified noise emission value can

also be used for a provisional assessment of the load.

▲ WARNING! The vibration and noise emissions may deviate from the specified values during actual use of the device, depending on how the device is being used. Safety measures for the protection of the operator are to be determined that are based on an estimate of the actual vibration load under the real operating conditions (for this, all parts of the operating cycle are to be taken into account, for example, times in which the device is turned off, and those during which it is turned on but running without a load).

X 20 V TEAM

The device is part of the **X 20 V TEAM** series and can be operated with batteries of the **X 20 V TEAM** series. Batteries of the **X 20 V TEAM** series may only be charged using chargers of the **X 20 V TEAM** series.

We recommend that you operate this appliance with the following batteries only: PAP 20 A1, PAP 20 A2, PAP 20 A3, PAP 20 B1, PAP 20 B3, Smart PAPS 204 A1, Smart PAPS 208 A1

Use of the device with the following batteries is prohibited: Smart PAPS 2012 A1

We recommend charging these batteries with the following chargers: PLG 20 A1, PLG 20 A2, PLG 20 A3, PLG 20 A4, PLG 20 C1, PLG 20 C3, PDSL G 20 A1, PDSL G 20 B1, PLG 201 A1, Smart PLGS 2012 A1
Rechargeable battery and charger technical data: See separate manual.

Safety information

This section deals with the basic safety instructions for using the device.

▲ WARNING! Injury and property damage due to improper handling of battery. Observe the safety information and notes on charging and proper use as shown in the instruction manual for your battery and charger from the series **X 20 V TEAM**. A detailed description of the charging process and further information can be found in these separate operating instructions.

▲ WARNING! A chainsaw is a dangerous piece of equipment that can cause serious or even fatal injuries if used incorrectly or carelessly. Therefore, for your safety and the safety of others, always observe the following safety instructions and ask an expert for advice if you are unsure.

Meaning of the safety information

▲ DANGER! If you do not observe this safety instruction, an accident will occur. The result of which is severe bodily injury or death.

▲ WARNING! If you do not observe this safety instruction, an accident may occur. The result of which is likely severe bodily injury or death.

▲ CAUTION! If you do not observe this safety instruction, an accident will occur. The result of which is likely minor or moderate bodily injury.

NOTICE! If you do not observe this safety instruction, an accident will occur. The result of which is possible damage to property.

Pictograms and symbols

Symbols on the device



▲ WARNING! This chainsaw is for use by trained tree service operators only. Use without proper training can result in severe injuries. SEE INSTRUCTIONS!



Attention!



Read the instruction manual



Use hearing protection



Use eye protection



Use head protection



Use protective gloves



Wear safety shoes with firm soles!



Wear clothing with cut resistant inserts!



Attention! Kickback - be aware that you may experience kickback while working with the machine.



Never work with only one hand!



Always work with both hands!



Use of the device in the rain or a damp environment is prohibited.





Guaranteed sound power level L_{WA} in dB(A)



Chain brake activated

 Chain brake deactivated

 Saw chain oil

 Waste electrical and electronic equipment (WEEE) must not be disposed of with domestic waste.

 Remove the batteries before maintenance work!

 12" Blade bar type

 AUTO STOP Chain brake

 Note: Release chain brake before starting

 1 Chain speed indicator

 Setting the chain speed levels

 Smart LED display

 On/off button

 Charge level indicator

Graphical symbol on chain brake lever

 Chain brake activated

 Chain brake deactivated

Graphical symbol beneath sprocket cover

 Direction of travel of saw chain

Graphical symbol on sprocket cover

 Direction of travel of saw chain

Symbols on the rotary wheel

 Tensioning the saw chain

 Relaxing the saw chain

Graphical symbol on the wing screw (sprocket cover)

 OPEN

 CLOSE

Graphical symbol on blade bar

 Blade bar type

 Groove width

 Chain pitch

 Number of driving elements

General Power Tool Safety Warnings

▲ WARNING! Read all safety warnings, instructions, illustrations and specifications provided with this power tool. Failure to follow all instructions listed below may result in electric shock, fire and/or serious injury. **Save all warnings and instructions for future reference.**

The term “power tool” in the warnings refers to your mains-operated (corded) power tool or battery-operated (cordless) power tool.

1. WORK AREA SAFETY

- a) **Keep work area clean and well lit.** Cluttered or dark areas invite accidents.
- b) **Do not operate power tools in explosive atmospheres, such as in the presence of flammable liquids, gases or dust.** Power tools create sparks which may ignite the dust or fumes.

- c) **Keep children and bystanders away while operating a power tool.** Distractions can cause you to lose control.

2. ELECTRICAL SAFETY

- a) **Power tool plugs must match the outlet. Never modify the plug in any way. Do not use any adapter plugs with earthed (grounded) power tools.** Unmodified plugs and matching outlets will reduce risk of electric shock.
- b) **Avoid body contact with earthed or grounded surfaces, such as pipes, radiators, ranges and refrigerators.** There is an increased risk of electric shock if your body is earthed or grounded.
- c) **Do not expose power tools to rain or wet conditions.** Water entering a power tool will increase the risk of electric shock.
- d) **Do not abuse the cord. Never use the cord for carrying, pulling or unplugging the power tool. Keep cord away from heat, oil, sharp edges or moving parts.** Damaged or entangled cords increase the risk of electric shock.
- e) **When operating a power tool outdoors, use an extension cord suitable for outdoor use.** Use of a cord suitable for outdoor use reduces the risk of electric shock.
- f) **If operating a power tool in a damp location is unavoidable, use a residual current device (RCD) protected supply.** Use of an RCD reduces the risk of electric shock.

3. PERSONAL SAFETY

- a) **Stay alert, watch what you are doing and use common sense when operating a power tool. Do not use a power tool while you**

are tired or under the influence of drugs, alcohol or medication. A moment of inattention while operating power tools may result in serious personal injury.

- b) **Use personal protective equipment. Always wear eye protection.** Protective equipment such as a dust mask, non-skid safety shoes, hard hat or hearing protection used for appropriate conditions will reduce personal injuries.
- c) **Prevent unintentional starting. Ensure the switch is in the off-position before connecting to power source and/or battery pack, picking up or carrying the tool.** Carrying power tools with your finger on the switch or energising power tools that have the switch on invites accidents.
- d) **Remove any adjusting key or wrench before turning the power tool on.** A wrench or a key left attached to a rotating part of the power tool may result in personal injury.
- e) **Do not overreach. Keep proper footing and balance at all times.** This enables better control of the power tool in unexpected situations.
- f) **Dress properly. Do not wear loose clothing or jewellery. Keep your hair and clothing away from moving parts.** Loose clothes, jewellery or long hair can be caught in moving parts.
- g) **If devices are provided for the connection of dust extraction and collection facilities, ensure these are connected and properly used.** Use of dust collection can reduce dust-related hazards.
- h) **Do not let familiarity gained from frequent use of tools allow you**

to become complacent and ignore tool safety principles. A careless action can cause severe injury within a fraction of a second.

4. POWER TOOL USE AND CARE

- a) **Do not force the power tool. Use the correct power tool for your application.** The correct power tool will do the job better and safer at the rate for which it was designed.
- b) **Do not use the power tool if the switch does not turn it on and off.** Any power tool that cannot be controlled with the switch is dangerous and must be repaired.
- c) **Disconnect the plug from the power source and/or remove the battery pack, if detachable, from the power tool before making any adjustments, changing accessories, or storing power tools.** Such preventive safety measures reduce the risk of starting the power tool accidentally.
- d) **Store idle power tools out of the reach of children and do not allow persons unfamiliar with the power tool or these instructions to operate the power tool.** Power tools are dangerous in the hands of untrained users.
- e) **Maintain power tools and accessories. Check for misalignment or binding of moving parts, breakage of parts and any other condition that may affect the power tool's operation. If damaged, have the power tool repaired before use.** Many accidents are caused by poorly maintained power tools.
- f) **Keep cutting tools sharp and clean.** Properly maintained cutting tools with sharp cutting edges are

less likely to bind and are easier to control.

- g) **Use the power tool, accessories and tool bits etc. in accordance with these instructions, taking into account the working conditions and the work to be performed.** Use of the power tool for operations different from those intended could result in a hazardous situation.
 - h) **Keep handles and grasping surfaces dry, clean and free from oil and grease.** Slippery handles and grasping surfaces do not allow for safe handling and control of the tool in unexpected situations.
- 5. BATTERY TOOL USE AND CARE**
- a) **Recharge only with the charger specified by the manufacturer.** A charger that is suitable for one type of battery pack may create a risk of fire when used with another battery pack.
 - b) **Use power tools only with specifically designated battery packs.** Use of any other battery packs may create a risk of injury and fire.
 - c) **When battery pack is not in use, keep it away from other metal objects, like paper clips, coins, keys, nails, screws or other small metal objects, that can make a connection from one terminal to another.** Shorting the battery terminals together may cause burns or a fire.
 - d) **Under abusive conditions, liquid may be ejected from the battery; avoid contact. If contact accidentally occurs, flush with water. If liquid contacts eyes, additionally seek medical help.** Liquid ejected from the battery may cause irritation or burns.

- e) **Do not use a battery pack or tool that is damaged or modified.** Damaged or modified batteries may exhibit unpredictable behaviour resulting in fire, explosion or risk of injury.
 - f) **Do not expose a battery pack or tool to fire or excessive temperature.** Exposure to fire or temperature above 130 °C may cause explosion.
 - g) **Follow all charging instructions and do not charge the battery pack or tool outside the temperature range specified in the instructions.** Charging improperly or at temperatures outside the specified range may damage the battery and increase the risk of fire.
6. **SERVICE**
- a) **Have your power tool serviced by a qualified repair person using only identical replacement parts.** This will ensure that the safety of the power tool is maintained.
 - b) **Never service damaged battery packs.** Service of battery packs should only be performed by the manufacturer or authorized service providers.

General Chain Saw Safety Warnings

- **Keep all parts of the body away from the saw chain when the chain saw is operating. Before you start the chain saw, make sure the saw chain is not contacting anything.** A moment of inattention while operating chain saws may cause entanglement of your clothing or body with the saw chain.
- **Always hold the chain saw with your right hand on the rear**

handle and your left hand on the front handle. Holding the chain saw with a reversed hand configuration increases the risk of personal injury and should never be done.

- **Hold the chain saw by insulated gripping surfaces only, because the saw chain may contact hidden wiring .** Saw chains contacting a “live” wire may make exposed metal parts of the chain saw “live” and could give the operator an electric shock.
- **Wear eye protection. Further protective equipment for hearing, head, hands, legs and feet is recommended.** Adequate protective equipment will reduce personal injury from flying debris or accidental contact with the saw chain.
- **Do not operate a chain saw in a tree, on a ladder, from a rooftop, or any unstable support.** Operation of a chain saw in this manner could result in serious personal injury.
- **Always keep proper footing and operate the chain saw only when standing on fixed, secure and level surface.** Slippery or unstable surfaces may cause a loss of balance or control of the chain saw.
- **When cutting a limb that is under tension be alert for spring back.** When the tension in the wood fibres is released the spring loaded limb may strike the operator and/or throw the chain saw out of control.
- **Use extreme caution when cutting brush and saplings.** The slender material may catch the saw chain and be whipped toward you or pull you off balance.
- **Carry the chain saw by the front handle with the chain saw**

switched off and away from your body. When transporting or storing the chain saw, always fit the guide bar cover. Proper handling of the chain saw will reduce the likelihood of accidental contact with the moving saw chain.

- **Follow instructions for lubricating, chain tensioning and changing the bar and chain.** Improperly tensioned or lubricated chain may either break or increase the chance for kickback.
- **Cut wood only. Do not use chain saw for purposes not intended. For example: do not use chain saw for cutting metal, plastic, masonry or non-wood building materials.** Use of the chain saw for operations different than intended could result in a hazardous situation.
- **This chain saw is not intended for tree felling.** Use of the chain saw for operations different than intended could result in serious injury to the operator or bystanders.
- **Follow all instructions when clearing jammed material, storing or servicing the chain saw. Make sure the switch is off and the battery pack is removed.** Unexpected actuation of the chain saw while clearing jammed material or servicing may result in serious personal injury.

Additional safety instructions for chainsaws for tree care

▲ WARNING! This device is a very dangerous tool if you are not careful or use the device improperly. This device can cause serious injury to the operator or other persons. It is therefore of the utmost importance that

these operating instructions are carefully read and understood.

General Information

- **The information in these operating instructions is in no way a substitute for professional expertise and experience.** If you are not sure how to operate the device, contact a person with specialist knowledge and experience.
- **Only use a chainsaw for tree care if you have the necessary training.** In particular, do not work in trees without training. The risk of serious injury is very high.
- **Do not use a chainsaw for tree care for work that you can also do with a chainsaw with a rear handle.** In the event of a kickback, you can control a chainsaw with a rear handle better than a chainsaw for pruning.

Preparation

- **There is an increased risk of loss of control with this device.** Persons carrying out tree care work with this device must have completed appropriate training in pruning and working techniques beforehand. The operator must be equipped with safety equipment such as a lifting platform, ropes and safety harnesses.

Causes and Operator Prevention of Kickback

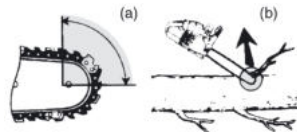

- Kickback may occur when the nose or tip of the guide bar touches an object, or when the

wood closes in and pinches the saw chain in the cut (Fig. b).

- Tip contact in some cases may cause a sudden reverse reaction, kicking the guide bar up and back towards the operator (Fig. a).
- Pinching the saw chain along the top of the guide bar may push the guide bar rapidly back towards the operator.
- Either of these reactions may cause you to lose control of the saw which could result in serious personal injury. Do not rely exclusively upon the safety devices built into your saw. As a chain saw user, you should take several steps to keep your cutting jobs free from accident or injury.

Kickback is the result of chain saw misuse and/or incorrect operating procedures or conditions and can be avoided by taking proper precautions as given below:

- **Maintain a firm grip, with thumbs and fingers encircling the chain saw handles, with both hands on the saw and position your body and arm to allow you to resist kickback forces.** Kickback forces can be controlled by the operator, if proper precautions are taken. Do not let go of the chain saw.
- **Do not overreach and do not cut above shoulder height.** This helps prevent unintended tip contact and enables better control of the chain saw in unexpected situations.
- **Only use replacement guide bars and saw chains specified by the manufacturer.** Incorrect replacement guide bars and saw chains may cause chain breakage and/or kickback.
- **Follow the manufacturer's sharpening and maintenance in-**

structions for the saw chain. Decreasing the depth gauge height can lead to increased kickback.

Residual risks

There will always be residual risks even if you operate this device according to the instructions. The following hazards may occur in connection with the type and design of this device:

- Hearing damage if suitable ear protection is not worn.
- Health injuries resulting from the effect of hand/arm vibration in the event that the tool is used over a longer period of time or is not used and maintained properly.
- Cutting injuries

▲ WARNING! Danger due to electromagnetic field generated while the tool is in operation. Under certain circumstances, this field may negatively affect active or passive medical implants. In order to reduce the danger of serious or fatal injuries, we recommend that individuals who wear medical implants should consult their doctor and the manufacturer of the implant before operating the tool.

Preparation

▲ WARNING! Risk of injury due to unintentional start-up. Only insert the batteries into the tool once the tool is fully prepared for use.

Safety devices

The following safety devices are provided to protect the user and the device:

On/Off switch (2) with immediate chain stop

- The device switches off immediately once the on/off switch is released.

Switch lock (3)

- The switch lock must be unlocked in order to switch on the device.

Chain brake lever/front hand protection (4)

- The saw chain does not run when the chain brake is locked into place.
- Stops the saw chain immediately in the event of a kickback.
- Lever can also be operated manually.
- Protects the operator's left hand if it slips off the front handle.

Saw chain (6) with low kickback

- Helps to absorb kickbacks thanks to specially developed safety devices.

Chain catch (14)

- Increases stability when making vertical cuts.
- Makes sawing easier.

Checking the battery charge level

LEDs	Meaning
red, orange, green	Battery charged
red, orange	Battery partially charged
red	Battery needs to be charged

1. Press the button (18) next to the charge level indicator button (19) on the battery (17).

The LEDs of the charge level indicator show how much charge remains in the battery.

2. Charge the battery (17) when only the red LED on the charge level indicator (19) is illuminated.

Charging

▲ WARNING! Injury and property damage due to improper handling of battery. Observe the safety information and notes on charging and proper use as shown in the instruction manual for your battery and charger from the series **X 20 V TEAM**. A detailed description of the charging process and further information can be found in these separate operating instructions. **▲ WARNING!** Risk of injury caused by leaking electrolyte solution! Do not expose the battery to extreme conditions such as heat and shocks. In case of contact with eyes or skin, rinse the affected sites with water or a neutralising agent and seek medical attention.

▲ WARNING! Risk of injury from electric shock! Only charge batteries in dry rooms. The external surface of the battery must be clean and dry before being connected to the charger.

- Charge the batteries before using them for the first time.
- Always comply with the latest safety information, as well as the regulations and information relating to environmental protection.

Charging the battery

See also the charger instruction manual.

Notes

- If warm, allow the battery to cool before charging.

- Do not expose the battery to direct sunlight for long periods and do not place it on a radiator (max. 50°C).

Charging the battery

1. Remove the battery (17) from the device.
2. Push the battery (17) into the charging slot of the battery charger (20).
3. Connect the battery charger (20) to a power outlet.
4. After charging, disconnect the battery charger (20) from the mains.
5. Pull the battery (17) out of the battery charger (20).

Control LEDs on the charger (20):

green	red	Meaning
lights up	—	<ul style="list-style-type: none"> • Battery is fully charged • stand-by (No battery inserted)
—	lights up	Battery is charging
—	flashes	Battery is overheated
flashes	flashes	Battery is defective

Operation

Before use

▲ WARNING! Risk of injury! Always wear protective gloves, safety goggles, ear muffs, a hard hat and cut-resistant work clothing when working with the tool.

▲ CAUTION! Dust may be generated when sawing dry wood. Wear a suitable dust mask.

Carry out the following steps before operating the chainsaw:

- *Tensioning the saw chain, p. 48*

- *Pouring in chain oil, p. 50*
- Charge and insert **both** batteries
- *Checking the chain brake, p. 49*
- *Checking chain lubrication, p. 49*

NOTICE! Check the tool for damage after dropping it on the floor or other impacts. The tool may only be started when it is in a safe operating condition.

Tensioning the saw chain

NOTICE! Do not re-tension or change the saw chain when it is hot because it shrinks slightly once it has cooled down. If this is not observed it can lead to damage on the guide rail or the engine because the saw chain is now too taut on the blade bar.

Regularly tightening the saw chain provides safety for the user and reduces and/or prevents wear and chain damage. We recommend that the user check the chain tension before starting work and at intervals of approx. 10 minutes and correct it if necessary. The saw chain warms up when working with the saw and thus expands slightly. These “expansions” can be expected especially from newer saw chains.

Chain tension and chain lubrication have a significant impact on the service life of the saw chain. The chain tension of a new saw chain must be readjusted after a maximum of 5 cuts. The saw chain is properly tensioned when it does not hang from the underside of the blade bar and cannot be moved around by a gloved hand. When pulling on the saw chain with 9 N (approx. 1 kg) of force, the saw chain and blade bar should not be separated by a distance of more than 2 mm.

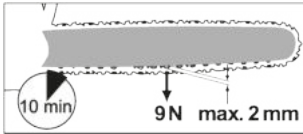

▲ CAUTION! Risk of injury due to unintentional start-up. Switch off the tool. Remove the batteries from the tool.

Checking the chain tension

Pull the saw chain (6) upwards at the top of the blade bar (5).

- Saw chain can hardly be pulled upwards: The chain tension is too high. Relax the saw chain.
- The saw chain can be pulled up so far that the driving elements are not fully visible: The chain tension is correct.
- The saw chain can be pulled up so far that the driving elements are fully visible: The chain tension is too low. Tension the saw chain.

Procedure

1. Deactivate the chain brake: Pull the chain brake lever (4) back towards the front handle (11). You can only refit the sprocket cover (9) when the chain brake band has been released.
 2. Loosen the wing screw (7) ↺.
 3. Tension the saw chain: Turn the rotary wheel for chain tension (8) ↻.
Relax the saw chain: Turn the rotary wheel for chain tension (8) ↺.
 4. Tighten the wing screw (7).
- The chain tension of a new saw chain must be readjusted after a maximum of 5 cuts.

Checking the chain brake

NOTICE! The saw chain does not rotate when the chain brake is locked into place.

Procedure

1. Place the chainsaw on a firm, level surface. It must not touch any objects.
2. Operate the chain brake lever (4).
3. Hold the tool firmly with both hands, with your right hand on the rear grip (1) and your left hand on the front grip (11). Your thumb and fingers must tightly clasp the grips.
4. Switch on the tool. The indicator (29) for the inserted chain brake flashes.
The chain brake functions.
5. Release the on/off switch (2).

▲ WARNING! Risk of injury from the trailing saw chain. Do not use the chainsaw if the chain brake does not work properly. Contact the service centre.

Checking chain lubrication

NOTICE! If the chainsaw is used with too little oil, the cutting performance and lifespan of the saw chain will decrease as the saw chain will become blunt more quickly. You can recognise insufficient oil by the smoke development or discolouration of the blade bar. Make sure that there is always oil flowing onto the chain.

Notes

- Before starting work, check the oil level.
- You can check the chain lubrication at any time during operation.

Procedure

1. While the saw chain is running: Hold the chainsaw above clear ground. Observe the trace of oil.

The chainsaw must not touch the ground!

- **Significant trace of oil:** The chainsaw is working properly.
- **Slight trace of oil:** Check chain lubrication, adjust oil flow
- **No trace of oil:** Fill with chain oil, check chain lubrication, clean oil passage

Pouring in chain oil

▲ WARNING! Risk of fire! Always turn off the device and let the engine cool down before filling with chain oil. **NOTICE!** If the chainsaw is used with too little oil, the cutting performance and lifespan of the saw chain will decrease as the saw chain will become blunt more quickly. You can recognise insufficient oil by the smoke development or discolouration of the blade bar. Make sure that there is always oil flowing onto the chain. The oil flows to the blade bar (5) as soon as the chain starts running.

- Check the oil level regularly and top up with oil if the level is low. Tank capacity: 190 cm³ (0.19 l)
- Use bio chain oil containing additives to reduce friction and wear. Alternatively, use chain lubricating oil with a low proportion of adhesion additives.
- Empty the oil tank if it will not be used for a prolonged period of time (6–8 weeks).

Procedure

1. Place the tool on its side with the fuel cap (12) facing upwards.
2. Unscrew the fuel cap (12).
3. Pour the bio chain oil into the tank.
4. Wipe away any spilt oil.
5. Screw the fuel cap (12) on.

Inserting and removing the battery

▲ WARNING! Risk of injury due to unintentional start-up. Only insert the batteries into the tool once the tool is fully prepared for use.

NOTICE! Risk of damage! An incorrect battery can damage the tool and battery.

Inserting the batteries

1. Push the two batteries (17) along the guide into the battery holder (10).
You will hear the batteries click into place.

Removing the batteries

1. Press and hold the battery release (16) on the battery (17).
2. Pull the batteries out of the battery holder (10).

Switching on and off

Requirements

- The blade bar (5), saw chain (6) and sprocket cover (9) are correctly fitted.
- Sufficient chain oil in the tank. Top up with chain oil if necessary (*Pouring in chain oil*, p. 50).
- Batteries are fully charged.
- The tool may only be used with two batteries of the X 20 V Team series from Parkside.

Procedure

1. If necessary, insert the batteries (17) into the tool.
2. Release the chain brake by pushing the chain brake lever (4) against the front handle (11).
3. Hold the chainsaw firmly with both hands, with your right hand on the rear handle (1) and your left hand on the front handle (11). Your

thumb and fingers must tightly clasp the grips.

4. Before starting, make sure that the chainsaw is not touching any objects.
5. To activate the tool, first press the on/off button (34).
NOTICE! The tool is in standby mode for approx. 5 minutes and must then be reactivated.
6. To switch on, press the switch lock (3) with your right thumb and then press the on/off switch (2). The chainsaw runs at maximum speed. Release the switch lock (3) again.
7. Release the on/off switch (2) to switch off the chainsaw. Continuous switching is not possible.

Overload indication

In case of overload, the red and yellow LEDs of the charge level indicator (31) flash.

Checking the charge status of the battery in the tool

Procedure

1. The charge level indicator (31) lights up during operation.
The charge level of the battery is indicated by illumination of the corresponding LEDs on the charge level indicator (31).
Red, orange and green → Batteries charged
Red and orange → Batteries partially charged
Red → Batteries need to be charged
2. Charge the batteries (17) when only the red LED on the charge level indicator on the tool (31) is illuminated.

Changing the chain speed (Fig. C)

Pressing the button for chain speed selection (32) lets you switch between chain speeds 13 and 16 m/s.

The chain speed indicator (30) shows you the chain speed at which the tool is currently operating by illuminating levels 1 or 2.

Level 1: 13 m/s

Level 2: 16 m/s

Limbing work

▲ WARNING! Risk of injury! If the saw chain is jammed, do not try to pull the chainsaw out by force. Switch off the engine and use a lever arm or wedge to release the chainsaw.

- Ensure that you are standing firmly and securely when delimiting.
- Remove dirt, stones, loose bark, nails, clips and wires from the tree.
- The saw chain must not touch the ground or any object while sawing through the material or thereafter.
- Do not saw with the rail tip.
- Please observe the precautionary measures to protect against kickback (*Causes and Operator Prevention of Kickback, p. 45*)
- If possible, support the pruning saw with the claw stop (14) when delimiting.
- Make sure that the chainsaw can swing through at the end of the cut due to its own weight. The chainsaw will no longer be supported in the cut. Counteract this accordingly.
- Always switch off the chainsaw engine before moving from tree to tree.

Limbing work in sections

Shorten long or thick branches before making the final separating cut. This prevents the saw chain from jamming.

Working in the tree with rope climbing technique

This section describes working methods to reduce the risk of injury when using chainsaws for tree care when working at height using rope climbing techniques. It can serve as a basis for instructions and training documents, but is no substitute for proper training. The recommendations in this appendix are just one example of best practice.

Stricter national or other regulations may apply.

This section explains

- general information to be observed before using a tree care chainsaw for work at height with rope climbing technology,
- how to prepare a tree care chainsaw for use with rope climbing technology and
- how to use a pruning chainsaw to prune and cut up trees, including safe working posture for two-handed use, how to start the chainsaw, how to cut with the chainsaw and how to free a jammed chainsaw.

This section does not deal with control techniques for cut branches and twigs or the points on safe use already covered.

General recommendations

- The operator of a pruning saw working at height with rope climbing technology should never work alone. A worker on the ground who is trained in appropriate emergency procedures should be present to assist.
- The operator should be trained in safe climbing and working positions and have appropriate equipment such as harness, ropes, harnesses, carabiners and other

equipment to ensure a safe working position for themselves and the chainsaw.

Preparing the chainsaw for use

- The chainsaw should be checked, started and switched off again by the worker on the ground before it is passed to the operator in the tree.
- The chainsaw requires a suitable sling for attachment to the operator's climbing harness (Fig. B.①).
 - The sling must be attached to the retaining eyelet on the rear of the chainsaw.
 - Suitable snap hooks must be provided to attach the chainsaw indirectly (i.e. via the sling) and directly (i.e. to the retaining eye on the chainsaw) to the climbing harness.
 - Before passing the chainsaw on to the operator, ensure that it is securely fastened.
 - Before removing the chainsaw from the climbing equipment, make sure that it is attached to the climbing harness.
- Attaching the chainsaw directly to the climbing harness reduces the risk of damage to the equipment when moving in the tree. However, make sure that the chainsaw is always switched off.
- The chainsaw should only be attached to the recommended attachment points of the climbing harness, which are located in the centre (front or back) or on the sides. The chainsaw should ideally be fixed at the centre back to keep it away from the climbing ropes and to keep the weight central to the operator's spine (Fig. B.②).

- When moving the chainsaw from one lifting eye to another, the operator must ensure that it is secured in the new position before releasing it from the previous lifting eye.

Using the pruning saw in the tree

- The chain brake should always be applied before a running chainsaw is lowered from the tree.
- The user should ensure that the chainsaw batteries are fully charged before making critical cuts.

• Accident analysis

An analysis of accidents involving these chainsaws during tree care work shows that the main cause is improper one-handed operation of the chainsaw. In the vast majority of accidents, the operator does not adopt a safe working position that allows him to hold both handles of the chainsaw. The following leads to an increased risk of injury:

- The chainsaw is not held firmly during kickback.
- The chainsaw gets out of control and tends to come into contact with the climbing ropes and the body (especially the left hand and left arm).
- Due to the unsafe working position, control is lost and contact with the chainsaw occurs (unexpected movement during operation of the chainsaw).
- **Safe working position for working with both hands**
To ensure that the chainsaw can be held with both hands, the operator should generally aim for a safe working position in order to work with the chainsaw as follows:
 - horizontal cuts at hip height

- vertical cuts at the level of the solar plexus
- If the user is working near vertical logs with low lateral forces, a secure stand may be sufficient for a safe working position. If the user moves away from the trunk, measures must be taken to neutralise or compensate for the increasing lateral forces. For example, the main rope can be routed via an additional anchor point or the climbing harness can be connected to an additional anchor point using an adjustable sling (Fig. B.③).
- A foot sling made from a webbing sling can be helpful in achieving a secure footing in the working position (Fig. B.④).

Freeing a trapped chainsaw

Procedure for freeing a trapped chainsaw:

- Switch off the chainsaw and attach it securely to the tree trunk towards the cut or use an additional rope.
- Pull the chainsaw out of the cutting notch while lifting the branch if necessary.
- If necessary, free the jammed chainsaw with a handsaw or a second chainsaw at least 30 cm away from the jammed chainsaw. Regardless of whether a hand saw or chainsaw is used to free the trapped chainsaw, the necessary cuts should be made between the trapped chainsaw and the branch tips so that the chainsaw is not carried away by the severed piece and further complicates the situation.

Cleaning, maintenance and storage

▲ WARNING! Risk of injury due to unintentional start-up. Protect yourself when performing maintenance or cleaning work. Switch off the device and remove the battery (17).

You should have any repair and maintenance work that is not described in these instructions carried out by our Service Centre. Only use original replacement parts.

▲ CAUTION! Please be aware that the chainsaw may leak oil after use if it is stored on its side or head. This is a normal occurrence and is caused by the ventilation opening on the top edge of the tank which is a necessary component; this is not grounds for complaint. Since every chainsaw is inspected and tested using oil during manufacture, a small amount of oil may remain in the tank after emptying, which may slightly dirty the housing during transport. Please clean the housing with a cloth.

Cleaning

▲ WARNING! Electric shock! Never spray down the device with water.

▲ WARNING! Risk of injury! Always switch off the motor and let it cool down, then remove the batteries before any cleaning work.

▲ CAUTION! Cutting injuries! Wear cut-resistant gloves when working

with the saw chain or with the blade bar.

NOTICE! Risk of damage. Chemical substances may attack the plastic parts of the machine. Do not use any cleaning agents or solvents. Clean the machine thoroughly. This will extend the life of the machine and prevent accidents.

Cleaning after every use

- Keep the handles free of petrol, oil or grease. If necessary, clean the handles with a damp cloth washed in soapy water.
- Clean the saw chain. Do not use any liquids to clean the saw chain. Lightly oil the saw chain with chain oil after cleaning.
- For cleaning, also remove the sprocket cover (9) so that this area can also be cleaned.
- Clean the blade bar (5)
- Clean the ventilation slits and the surface of the machine with a paintbrush or dry cloth.
- Clean the oil passage (23) to ensure fault-free, automatic oiling of the saw chain during operation. Use a brush or a cloth to help remove residues from the oil passage.

Maintenance

Service intervals

Carefully perform the maintenance tasks listed in the following table on a regular basis. Regular servicing of your device will extend its life. Additionally, you will achieve optimum cutting performance and prevent accidents.

Machine part	Action	Before each use	After 10 hours of use	After each use
Chain brake components	Visual inspection, replace as needed	✓		
Sprocket (26)	Visual inspection, replace as needed	✓		
Saw chain (6)	Check saw chain, oil, re-grind or replace if necessary	✓		
Saw chain (6)	Clean and oil the saw chain			✓
Blade bar (5)	<i>Servicing the blade bar, p. 56</i>	✓		✓
Blade bar (5)	<i>Turning the blade bar, p. 57</i>		✓	
Automatic oil system	Check, clean oil passage if necessary	✓		

Mounting the saw chain and blade bar

▲ CAUTION! Cutting injuries! Wear cut-resistant gloves when working with the saw chain or with the blade bar.

Procedure

1. Switch off the tool and remove the batteries (17) from the tool.
2. Place the device on a level surface.
3. Deactivate the chain brake: Pull the chain brake lever (4) back towards the front handle (11). You can only refit the sprocket cover (9) when the chain brake band has been released.
4. Turn the wing screw (7) and rotary wheel for chain tensioner (8) ↺ to loosen the chain tension and remove the sprocket cover (9).
5. Remove the sprocket cover (9).
6. Push the blade bar (5) towards the chain sprocket (26). You can remove the saw chain (6) and blade bar (5).

Changing the saw chain and blade bar

Prior to changing the saw chain, the groove of the guide rail must be cleaned of dirt because dirt deposits available can cause the saw chain to break out of the rail. The deposits can also absorb the chain oil. So the consequence would be that the chain oil would not or only a small part of it would reach the underside of the rail and the lubrication would be reduced.

Requirements

- *Mounting the saw chain and blade bar, p. 55*

Permitted cutting equipment

- Blade bar
M1431246-1041TL (Trilink)
- Saw chain
CL14346TL (Trilink)

Procedure

1. Replace the blade bar (5)/ the saw chain (6).
2. Fit the blade bar (5) and saw chain (6) as described under *Installing the saw chain and blade bar, p. 56* beschrieben.

Installing the saw chain and blade bar

▲ CAUTION! Risk of injury due to unintentional start-up. Switch off the machine. Remove the batteries from the tool.

Procedure

1. Switch off the tool and remove the batteries (17) from the tool.
2. Place the device on a level surface.
3. Deactivate the chain brake: Pull the chain brake lever (4) back towards the front handle (11). You can only refit the sprocket cover (9) when the chain brake band has been released.
4. Spread out the saw chain (6) in a loop so that the cutting edges are aligned in a clockwise direction. Use the symbol below the sprocket (26) as a guide for aligning the saw chain (6).



Direction of travel by saw chain

5. Place the blade bar (5) on the blade guide (24) and slide it onto the chain sprocket (26).
6. Thread the saw chain (6) over the chain sprocket (26).
7. Place the saw chain (6) on the top of the blade bar (5) in the blade bar groove. Start at the chain sprocket (26). It is normal for the saw chain (6) to sag.
8. Pull the blade bar (5) forwards to tension the saw chain (6).
9. Fit the sprocket cover (9). Ensure that the wing screw (7) engages in the holder (25).
Ensure that the nose of the clamping plate (27) is seated in the holder of the clamping screw (28).

10. Tighten the wing nut (7) slightly. It should still be possible to turn the rotary wheel for chain tension (8).

11. Tension the saw chain: Turn the rotary wheel for chain tension (8) ↻.

12. Tighten the wing nut (7) ↻.

▲ CAUTION! The chainsaw can be re-oiled. Please be aware that the chainsaw will regrease after use and may leak oil if it is stored on its side or upside down. This is a normal occurrence and is caused by the ventilation opening on the top edge of the tank which is a necessary component; this is not grounds for complaint. Since every chainsaw is inspected and tested using oil during manufacture, a small amount of oil may remain in the tank after emptying, which may slightly dirty the housing during transport. Please clean the housing with a cloth.

Running in a new saw chain

The tensioning force of a new saw chain decreases after some time. You must therefore retighten the saw chain after the first 5 cuts or after 10 minutes of sawing at the latest (*Tensioning the saw chain, p. 48*).

▲ WARNING! Risk of injury! Never attach a new saw chain to a worn chain sprocket or to a damaged or worn blade bar. The saw chain could jump off or break.

Adjusting the chain tension

Adjusting the chain tension is described in section *Tensioning the saw chain, p. 48*.

Servicing the blade bar

▲ WARNING! Cutting injuries! Wear cut-resistant gloves when working with the saw chain or with the blade bar.

Tools and aids required

- Flat file

Procedure

1. *Mounting the saw chain and blade bar, p. 55*
2. Check the blade bar (5) for wear.
3. Remove burrs and straighten the guide surfaces with a flat file.
4. Clean the oil passage (23) to ensure fault-free, automatic oiling of the saw chain during operation.
5. *Installing the saw chain and blade bar, p. 56*

NOTICE! When in an optimal condition, the oil passages will automatically spray the saw chain with a little oil a few seconds after starting the chainsaw.

Changing the chain catch

1. *Mounting the saw chain and blade bar, p. 55*
2. Loosen and remove the screws on the chain catch (14).
3. Replace the chain catch (14).
4. Tighten the screws on the chain catch (14).
5. *Installing the saw chain and blade bar, p. 56*

Turning the blade bar

▲ CAUTION! Cutting injuries! Wear cut-resistant gloves when working with the saw chain or with the blade bar.

Notes

- The blade bar (5) needs to be reversed regularly after a working time of about 10 hours in order to ensure even wear.

Procedure

1. *Mounting the saw chain and blade bar, p. 55*
2. Turn the blade bar along its horizontal axis.

When doing so, pay attention to the correct rotation direction of the saw chain

3. *Installing the saw chain and blade bar, p. 56*

Sharpening the cutting teeth

▲ CAUTION! Risk of injury! An incorrectly sharpened saw chain increases the danger of kickback! Use cut-resistant gloves when working with the saw chain or with the blade bar.

A sharp saw chain ensures optimum cutting performance. It effortlessly eats through the wood and leaves behind large, long wood chips. A saw chain is dull when you have to push the cutting equipment through the wood and the wood chips are very small. With a very blunt saw chain, no chips are produced, only wood dust. Special tools are required for sharpening the saw chain to ensure that the chain is sharpened at the correct angle and to the correct depth. For inexperienced chainsaw users, we recommend having the saw chain sharpened by an expert or a specialist workshop. If you are confident that you can sharpen the chain, proceed according to the instructions for your saw chain sharpener (e.g. PARKSIDE PSG 85 B2).

- The sawing parts of the saw chain are the cutting links, which consist of a cutting tooth and a depth gauge lug. The height distance between these two determines the sharpening depth.
- The saw chain is worn and must be replaced with a new saw chain when only approx. 4 mm of the cutting tooth is left.
- The following values must be taken into account when sharpening the cutting teeth:

- Sharpening angle (25°)
- Front angle (10°)
- Sharpening depth (0,6 mm)
- Round file diameter (4,8 mm (3/16"))

▲ WARNING! Risk of accident! Deviations from the dimensions of the cutting edge geometry can lead to an increased tendency of kickback by the machine.

Tools and aids required

- Round file
- Flat file

Procedure

1. Switch off the tool and remove the batteries.
2. Ensure that the saw chain is tightly tensioned to enable correct sharpening.
3. Only sharpen from the inside out. Guide the round file from the inside of the cutting tooth to the outside. Lift off the file when you pull it back.
4. Sharpen the teeth on one side first. Then turn the saw chain over and sharpen the teeth on the other side.
5. Check the length of the cutting links. After sharpening, all the cutting links must have the same length and width.
6. After every third sharpening, check the sharpening depth (depth gauge) and re-file the height using a flat file. The depth gauge should be set back by approx. 0,6 mm from the cutting tooth.
7. After resetting, round off the depth gauge slightly towards the front.

Storage

- Clean the device prior to storage.
- Attach the encasing (22).

- Empty the oil tank prior to longer periods of non-use. Dispose of waste oil environmentally correctly (*Disposal/environmental protection, p. 60*).

There may still be oil residues within hoses and in the device that could leak out during storage. Place the device on a suitable base/oil pan for storage.

- Store the device in a dry and dust-proof location and out of reach of children.

PARKSIDE app

The PARKSIDE app lets you monitor the device and control certain functions. The functions may change with updates to the app and firmware. For more information on the PARKSIDE app, see the instructions for the smart battery.

Requirements

To find the device in the PARKSIDE app, the following requirements must be met:

- The PARKSIDE app is installed on your smartphone and Bluetooth® is activated.
- The following battery is inside the device: PARKSIDE Performance Smart battery PAPS 204 A1 or PAPS 208 A1. This battery is already connected to the PARKSIDE app.

The device communicates with the app via the battery.

Connecting the device to the PARKSIDE app

1. Insert the smart batteries (17).
2. Press the on/off button (34).

The “Connected” display (33) flashes three times. When the device is connected, the “Connec-

ted” indicator lights up continuously.

3. Open the PARKSIDE app.

4. **Your tools.**

The device is displayed in the list. If the device does not appear in the list, add the device manually.

Monitoring and controlling the device

1. **Your tools.**

2. Select the device from the list.

The device overview page is displayed.

3. Select the desired setting on the overview page.

Select help if you are unsure.

A dialogue box with a description for the relevant setting is displayed.

Removed the device from the app

When a device is removed from the app, the associated data is also deleted.

1. **Your tools.**

2. Swipe the device’s card from right to left.



3. Confirm the dialog box.

Privacy policy

see Page More; Section Legal, Privacy policy

Troubleshooting

The following table will assist you in fixing faults:

Problem	Possible cause	Error correction
Device does not start	Batteries (17) empty or not inserted	Check battery charge level, repair by a qualified electrician if necessary
	On/Off switch (2) is broken	contact the service centre.
	Defective motor	

Problem	Possible cause	Error correction
Poor cutting performance	Saw chain (6) incorrectly fitted	<i>Installing the saw chain and blade bar, p. 56</i>
	Saw chain (6) blunt	<ul style="list-style-type: none"> • <i>Sharpening the cutting teeth, p. 57</i> • <i>Running in a new saw chain, p. 56</i>
	Insufficient chain tension	<i>Tensioning the saw chain, p. 48</i>
Device has difficulties running, saw chain jumps off	Insufficient chain tension	<i>Tensioning the saw chain, p. 48</i>
Saw chain gets hot, smoke development when sawing, discolouration of the rail	Not enough chain oil	<ul style="list-style-type: none"> • Checking the oil level and oil automation • contact the service centre.

Transport

- Switch off the tool each time before transport, engage the chain brake and remove the batteries.
- Cover the blade bar and saw chain with the chain guard (22) when you transport the tool.
- Short distances at the place of work: Carry the tool by the front handle (11) with the blade bar pointing backwards.
- Secure the tool against tipping over during transport (including in vehicles) to prevent injury, damage or loss of fuel.

Disposal/ environmental protection

Empty the oil tank carefully. Do not dispose of used oil residues in the sewage system or down the drain. Dispose of waste oil in an environ-

mentally friendly way – take them to your local recycling centre.

Remove the battery from the device and recycle the device, battery, accessories and packaging in an environmentally-friendly manner.



Waste electrical and electronic equipment (WEEE) must not be disposed of with domestic waste.

The symbol of the crossed-out wheeled bin means that this product must not be disposed of as unsorted municipal waste at the end of its useful life.

Directive 2012/19/EU on waste electrical and electronic equipment:

Consumers are legally obliged to recycle electrical and electronic equipment in an environmentally sound manner at the end of its life. In this way, environmentally friendly and resource-saving recycling is ensured.

Depending on the implementation in national law, you may have the following options:

- Return to a shop,
- Hand over to an official collection point,
- Return to the manufacturer/distributor.

This does not affect accessories enclosed with the old devices or tools without any electrical components.

Disposal instructions for rechargeable batteries



Do not throw batteries into domestic waste, fire (risk of explosion) or water. Damaged batteries can harm the environment and your health if poisonous fumes or liquids escape.

Dispose of the batteries according to local standards. Defective or used batteries must be recycled in accordance with Directive 2006/66/EC. Hand in the batteries at a used battery collection point where they are recycled in an environmentally friendly manner. For more information, please contact your local waste management provider or our service centre. Dispose of batteries in a discharged state. We recommend covering the contacts with an adhesive strip to protect against short circuits. Do not open the battery.

Service

Guarantee

Dear Customer,

This product is provided with a 5 year guarantee from the date of purchase. In case of defects, you have statutory rights against the seller of the product. These statutory rights

are not restricted by our guarantee presented below.

Terms of Guarantee

The guarantee period begins on the date of purchase. Please retain the original receipt. This document is required as proof of purchase. If a material or manufacturing defect occurs within five years of the date of purchase of this product, we will repair or replace – at our choice – the product for you free of charge. This guarantee requires the defective product and proof of purchase to be presented within the five-year period with a brief written description of what constitutes the defect and when it occurred. If the defect is covered by our guarantee, you will receive either the repaired product or a new product. No new guarantee period begins on repair or replacement of the product.

Guarantee Period and Statutory Claims for Defects

The guarantee period is not extended by the guarantee service. This also applies for replaced or repaired parts. Any damages and defects already present at the time of purchase must be reported immediately after unpacking. Repairs arising after expiry of the guarantee period are chargeable.

Guarantee Cover

The product has been carefully produced in accordance with strict quality guidelines and conscientiously checked prior to delivery.

The guarantee applies for all material and manufacturing defects. This guarantee does not extend to cover product parts that are subject to normal wear and may therefore be considered as wearing parts (e.g. Saw

chain) or to cover damage to breakable parts .

This guarantee shall be invalid if the product has been damaged, used incorrectly or not maintained. Precise adherence to all of the instructions specified in the operating manual is required for proper use of the product. Intended uses and actions against which the operating manual advises or warns must be categorically avoided.

The product is designed only for private and not commercial use. The guarantee will be invalidated in case of misuse or improper handling, use of force, or interventions not undertaken by our authorised service branch.

Processing in Case of Guarantee

To ensure efficient handling of your query, please follow the directions below:

- Please have the receipt and product number (IAN 469276_2404) ready as proof of purchase for all enquiries.
- Please refer for the product number to the type plate on the product, an engraving on the product, the title page of the operating instructions (bottom left) or the sticker on the back or underside of the product.
- Should functional errors or other defects occur, please initially contact the service centre specified below by **telephone** or use the **contact form** available on *parkside-diy.com* in the category **Service**.
- After consultation with our customer service, a product recorded as defective can be sent postage paid to the service address communicated to you, with the proof of purchase (receipt) and specification of what constitutes the defect and when it occurred.

In order to avoid acceptance problems and additional costs, please be sure to use only the address communicated to you. Ensure that the consignment is not sent carriage forward or by bulky goods, express or other special freight. Please send the appliance inc. all accessories supplied at the time of purchase and ensure adequate, safe transport packaging.



You can view and download these and many other manuals on *parkside-diy.com*. This QR code will take you directly to *parkside-diy.com*. Select your country and search for the operating instructions via the search mask. You can open your operating instructions by entering the article number (IAN) 469276_2404.

Repair service

For repairs **that are not covered by warranty** , contact the service centre. They will gladly create a cost estimate for you.

- We can only work on devices which are sent in properly packed and with postage paid. **Note:** Please send your device cleaned and with an indication of

the defect to the address named for the service centre.

- The following are not accepted: devices sent in without prepaid postage, sent as bulky goods, sent as an Express shipment, or devices sent as any other form of special freight.
- We will dispose of defective devices you ship to us free of charge.

Service Centre

(GB) Service Great Britain
 Tel.: 0800 051 8970
 Contact form on
parkside-diy.com
IAN 469276_2404

(MT) Service Malta
 Tel.: 800 65168
 Contact form on
parkside-diy.com
IAN 469276_2404

Importer

Please note that the address below is not a service address. Contact the service centre named above first.

Grizzly Tools GmbH & Co. KG
 Stockstädter Str. 20
 63762 Großostheim
 GERMANY
www.grizzlytools.de

Spare parts and accessories

You can get spare parts and accessories from *www.grizzlytools.shop*. If you have any problems with your order, contact us via our online shop. If you have any other questions, contact: *Service Centre, p. 63*

Pos. nr.	Name	Order No.
5	Blade bar	91120161
6	Saw chain	91120162
14	Chain catch	91120160
22	Chain guard	91120163

Translation of the original EU declaration of conformity

Product: **Cordless pruning saw**

Model: **PPAKS 40-Li A1**

Serial number: 000001-063000

The object of the declaration described above is in conformity with the relevant Union harmonisation legislation:

**2006/42/EC • 2014/30/EU • 2000/14/EC & 2005/88/EC
• 2011/65/EU & (EU) 2015/863**

Product with battery Smart PAPS 204 A1/Smart PAPS 208 A1: 2014/53/EU

The object of the declaration described above is in conformity with Directive 2011/65/EU of the European Parliament and of the Council of 8 June 2011 on the restriction of the use of certain hazardous substances in electrical and electronic equipment.

To ensure conformity, the following harmonised standards and national standards and regulations have been applied:

**EN 62841-1:2015/A11:2022, Clause 18.8 • EN ISO 12100:2010
EN IEC 55014-1:2021 • EN IEC 55014-2:2021 • EN IEC 63000:2018
EN 62841-4-1:2020, Clause 18.8 • EK9-BE-97(V2):2020**

Product with battery Smart PAPS 204 A1/Smart PAPS 208 A1:

**EN 301 489-1 V2.2.3:2019 • Draft EN 301 489-17 V3.2.6:2023
EN 300 328 V2.2.2:2019 • EN 50663:2017**

In accordance with the Directive 2000/14/EC relating to noise emission, the following is confirmed: Sound power level (L_{WA})

- Measured: 97.8 dB;
- Guaranteed: 100.4 dB

Followed conformity assessment procedure according to 2000/14/EC, Annex VI.

EC type-examination certificate

- Number: M6A 036607 2052 Rev. 00
- Notified body: TÜV SÜD Product Service GmbH • NB: 0123 • Ridlerstraße 65 • 80339 München • Germany

This declaration of conformity is issued under the sole responsibility of the manufacturer:

CE Grizzly Tools GmbH & Co. KG
 Stockstädter Str. 20
 63762 Großostheim
 GERMANY
 16.12.2024

Christian Frank
Authorised representative of documentation

Sommaire

Introduction.....66
 Utilisation conforme..... 66
 Matériel livré/Accessoires..... 67
 Aperçu.....67
 Description fonctionnelle.....67
 Caractéristiques techniques.....68

Consignes de sécurité..... 69
 Signification des consignes de sécurité.....69
 Pictogrammes et symboles.....70
 Avertissements de sécurité généraux pour l'outil électrique.....71
 Consignes de sécurité générales pour les tronçonneuses.....74
 Consignes de sécurité relatives aux élagueuses..... 76
 Causes et préventions des rebonds par l'opérateur.....76
 Risques résiduels..... 77

Préparation.....77
 Dispositifs de sécurité..... 77
 Contrôlez l'état de charge de la batterie..... 78

Procédure de recharge..... 78
 Recharger la batterie..... 78

Fonctionnement.....79
 Avant l'utilisation..... 79
 Insérer et retirer la batterie..... 82
 Mise en marche et arrêt..... 82
 Affichage de la surcharge..... 82

Contrôler l'état de charge de la batterie sur l'appareil..... 82
 Changer la vitesse de chaîne..... 83
 Travaux d'ébranchage..... 83
 Travailler dans un arbre avec la technique de grimpe à la corde..... 83

Nettoyage, entretien et stockage.....86
 Nettoyage.....86
 Maintenance.....87
 Stockage..... 91

Application Parkside..... 91
 Retirer l'appareil de l'application..... 91
 Politique de confidentialité..... 92

Dépannage..... 92

Transport..... 92

Recyclage/protection de l'environnement..... 93
 Instructions pour le recyclage des batteries..... 93

Service..... 93
 Garantie (Belgique)..... 93
 Garantie (France)..... 95
 Service de réparation..... 98
 Service-Center..... 98
 Importateur..... 98

Pièces de rechange et accessoires..... 98

Traduction de la déclaration UE de conformité originale..... 99

Vue éclatée.....347



▲ AVERTISSEMENT ! Cette tronçonneuse ne doit être utilisée que par des opérateurs dotés de la formation requise pour l'entretien des arbres et conscients des risques spécifiques inhérents à ce type de tronçonneuse. Sans cette formation spéciale, l'utilisation de cette tronçonneuse présente des risques de blessures graves. VOIR NOTICE!

Introduction

Nous vous félicitons pour l'achat de votre nouvelle élagueuse sans fil (ci-après désigné produit ou appareil).

Vous avez ainsi opté pour un produit de grande qualité. La qualité de cet appareil a été contrôlée au cours de la production, et il a été soumis à un contrôle final. Le bon fonctionnement de votre appareil est ainsi garanti.

Dans certains cas, il est possible que des résidus de lubrifiants soient présents sur ou dans l'appareil. Ce n'est ni un vice ni un défaut et ne doit pas être une source d'inquiétude.



Le mode d'emploi fait partie intégrante de cet appareil. Il contient des informations importantes sur la sécurité, l'utilisation et le recyclage. Lisez attentivement le mode d'emploi. Familiarisez-vous avec les éléments de commande et l'utilisation correcte de l'appareil. Utilisez l'appareil uniquement de la façon décrite et pour les domaines d'applications indiqués. Veillez à bien conserver le mode d'emploi et à remettre l'ensemble des documents en cas de cession de l'appareil à des tierces personnes.

Utilisation conforme

▲ AVERTISSEMENT ! Cette tronçonneuse n'est destinée qu'aux utilisateurs formés à l'entretien des arbres. L'utilisation sans formation correcte peut entraîner de graves blessures. Cet appareil est exclusivement destiné à l'utilisation suivante :

- Entretien des arbres, comme l'élagage d'arbres ainsi que l'abattage d'arbres, lorsqu'il est impossible d'utiliser une tronçon-

neuse avec un grand écart de poignée.

Utilisez cette élagueuse exclusivement lorsque vous ne pouvez pas utiliser une tronçonneuse avec un grand écart de poignée. Le risque de blessures est beaucoup plus élevé.

Cet appareil n'est pas approprié pour tous les autres types d'utilisations. Cela inclut notamment la coupe de maçonnerie, de plastique, de pierre, de métal, d'aliments ou de bois contenant des corps étrangers (p. ex. clous ou vis).

L'appareil est destiné à être utilisé par des adultes. Les jeunes de plus de 16 ans ne doivent utiliser cet appareil que sous la surveillance d'un adulte.

La tronçonneuse ne doit être utilisée que par une seule personne. L'utilisateur doit porter un équipement de protection individuelle (EPI) approprié. La tronçonneuse doit être maintenue avec la main droite sur la poignée arrière et la main gauche sur la poignée avant.

Avant d'utiliser l'appareil, l'utilisateur doit avoir lu et compris toutes les consignes et instructions présentes dans le mode d'emploi.

Toute autre utilisation qui n'est pas expressément préconisée dans ce mode d'emploi peut constituer un sérieux danger pour l'utilisateur et entraîner des dommages à l'appareil. L'opérateur ou l'utilisateur de l'appareil est responsable des accidents ou des dommages causés aux autres personnes ou à leurs biens. L'appareil est destiné à être utilisé dans le domaine du bricolage. Il n'a pas été conçu pour une utilisation professionnelle constante. Une utilisation commerciale annule la garantie. Le fabricant ne peut être tenu pour responsable des dommages

causés par une utilisation inappropriée ou par une manipulation incorrecte.

L'appareil fait partie de la gamme **X 20 V TEAM** et peut être utilisé avec les batteries de la gamme **X 20 V TEAM**. Les batteries de la gamme **X 20 V TEAM** doivent être chargées uniquement avec des chargeurs appartenant à la gamme **X 20 V TEAM**.

Matériel livré/Accessoires

Déballez l'appareil et vérifiez le matériel livré.

Éliminez correctement les matériaux d'emballage.

- Tronçonneuse d'élagage sans fil
- Guide-chaîne (prémontée)
- Chaîne de sciage (prémontée)
- Protège-chaîne
- Flacon d'huile (180 ml Huile bio pour chaîne de sciage)
- Notice originale

Batteries et chargeur non fournis.

Aperçu

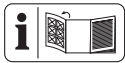

Vous trouverez les représentations de l'appareil sur le volet rabattable avant et arrière.

- 1 Poignée arrière
- 2 Interrupteur Marche/Arrêt
- 3 Verrouillage d'enclenchement
- 4 Manette de frein de chaîne/ Protège-mains avant
- 5 Guide-chaîne
- 6 Chaîne de sciage
- 7 Vis à ailettes
- 8 Molette
- 9 Capot du pignon de chaîne
- 10 Support batterie
- 11 Poignée avant

- 12 Bouchon du réservoir
- 13 Indicateur de niveau d'huile
- 14 Butée à griffe
- 15 Œillet de fixation
- 16 Déverrouillage de batterie
- 17 Batterie
- 18 Touche (Indicateur de charge)
- 19 Indicateur de charge
- 20 Chargeur de batterie
- 21 Flacon d'huile
- 22 Protège-chaîne

Fig. A

- 23 Passage d'huile
- 24 Guide-lame
- 25 Logement (Vis à ailettes)
- 26 Pignon de chaîne
- 27 Plaque de serrage
- 28 Vis sans fin de tension

Fig. C

- 29 Indicateur
- 30 Indicateur de vitesse de chaîne
- 31 Indicateur de charge (Appareil)
- 32 Touche (Vitesse de chaîne)
- 33 Voyant « Connecté »
- 34 Touche Marche/Arrêt

Description fonctionnelle

L'élagueuse est une tronçonneuse spéciale dotée d'un poids limité. Elle peut être utilisée par un utilisateur formé pour découper ou tailler des cimes d'arbres sur pied. Les poignées sont rapprochées afin de faciliter le travail dans des espaces restreints. La chaîne de sciage périphérique est guidée sur un guide-chaîne (rail de guidage). L'appareil dispose d'un frein de chaîne à arrêt rapide. Un dispositif de lubrification automatique garantit un graissage continu

de la chaîne. De plus, l'appareil est équipé d'une molette 2-en-1 pour tendre la chaîne. Pour la protection de l'utilisateur, l'appareil est équipé de différents dispositifs de protection. L'appareil peut être appairé avec l'application Parkside. Pour savoir quelles fonctions remplissent les éléments de commande, veuillez vous reporter aux descriptions suivantes.

Caractéristiques techniques

Tronçonneuse d'élagage sans fil PPAKS 40-Li A1

Tension du moteur U
.....40 V = ; (2x 20 V)

Courant moteur I 16 A

Vitesse de chaîne v_0 13 m/s

Vitesse de chaîne v_{max} 16 m/s

Poids (sans guide-chaîne, chaîne, protège-chaîne, huile et batteries)
.....2,10 kg

Capacité du réservoir 190 cm³ (0,19 l)

Guide-chaîne
..... M1431246-1041TL (Trilink)

– Type de guide-chaîne 12"

– Longueur du guide-chaîne
.....35,0 cm (350 mm)

– Longueur de coupe
.....28,5 cm (285 mm)

Chaîne de sciage . CL14346TL (Trilink)

– Pas de chaîne9,525 mm ($\frac{3}{8}$ ")

– Nombre de maillons d'entraînement
.....46

– Épaisseur des maillons
d'entraînement 1,1 mm (0,043")

Pas des pignons 9,525 mm ($\frac{3}{8}$ ")

–Nombre de dents (pignon)7

Températuremax. 50 °C

– Fonctionnement -20 - 50 °C

– Stockage 0 - 45 °C

Niveau de pression acoustique (L_{pA})
.....92,6 dB; K_{pA} =3 dB

Niveau de puissance acoustique (L_{WA})
– garanti 100,4 dB
– mesuré 97,8 dB; K_{WA} =2,73 dB

Vibration (a_h)
– Poignée avant
..... 4,37 m/s²; K =1,5 m/s²
– Poignée arrière
..... 3,72 m/s²; K =1,5 m/s²

Type de batterie Li-Ion

Batterie PARKSIDE Performance
Smart Smart PAPS 204 A1/
Smart PAPS 208 A1

– Fréquence de travail/bande de fréquence2400 - 2483,5 MHz

– puissance émise ≤ 20 dBm

Les valeurs sonores et de vibration ont été déterminées selon les normes et réglementations citées dans la déclaration de conformité.

La valeur totale de vibrations indiquée a été définie conformément à la norme suivante : ISO 22867:2021

Les valeurs d'émissions sonores indiquées ont été définies conformément à la norme suivante : ISO 22868:2021

Les valeurs ont été calculées selon une méthode d'essai standardisée et peuvent être utilisées comme moyen de comparaison entre un appareil et un autre. La valeur totale de vibrations et la valeur d'émissions sonores indiquées peuvent également être utilisées pour une évaluation préliminaire de la pollution sonore.

▲ AVERTISSEMENT ! Les émissions de vibrations et les émissions sonores pendant l'utilisation réelle de l'appareil peuvent différer des valeurs indiquées, en fonction de la manière dont l'appareil est utilisé. Il est nécessaire d'adopter des mesures de sécurité pour protéger l'utilisateur, en fonction de l'exposition aux vibrations estimée au cours de l'utilisation réelle de l'appareil (dans ce cas, il est né-

cessaire de considérer tous les éléments du cycle de fonctionnement, comme la durée de la mise hors tension de l'outil électrique, ainsi que la durée pendant laquelle l'appareil est sous tension, mais fonctionne à vide).

X 20 V TEAM

L'appareil fait partie de la gamme **X 20 V TEAM** et peut être utilisé avec les batteries de la gamme **X 20 V TEAM**. Les batteries de la gamme **X 20 V TEAM** doivent être chargées uniquement avec des chargeurs appartenant à la gamme **X 20 V TEAM**.

Nous vous recommandons de faire fonctionner cet appareil exclusivement avec les batteries suivantes : PAP 20 A1, PAP 20 A2, PAP 20 A3, PAP 20 B1, PAP 20 B3, Smart PAPS 204 A1, Smart PAPS 208 A1

L'utilisation de l'appareil avec les batteries suivantes est interdite : Smart PAPS 2012 A1

Nous vous recommandons de recharger ces batteries avec les chargeurs suivants : PLG 20 A1, PLG 20 A2, PLG 20 A3, PLG 20 A4, PLG 20 C1, PLG 20 C3, PDSLGL 20 A1, PDSLGL 20 B1, PLG 201 A1, Smart PLGS 2012 A1

Caractéristiques techniques de la batterie et du chargeur : voir notice séparée.

Consignes de sécurité

Cette section couvre les consignes de sécurité de base relatives à l'utilisation de l'appareil.

▲ AVERTISSEMENT ! Dommages corporels et dégâts matériels liés à une manipulation inadaptée de la batterie. Respectez les consignes de sécurité et informations relatives au

chargement et à l'utilisation correcte qui sont indiquées dans le mode d'emploi de votre batterie et chargeur de la gamme **X 20 V TEAM**. Vous trouverez une description détaillée du processus de charge et de plus amples informations dans ce mode d'emploi séparé.

▲ AVERTISSEMENT ! Une tronçonneuse est un appareil dangereux qui peut provoquer des blessures sérieuses, voire mortelles en cas de mauvaise utilisation ou de négligence. En effet, pour votre sécurité et celle des autres, veuillez toujours vous reporter aux consignes de sécurité ci-après, et en cas de doutes, demandez conseil à un professionnel.

Signification des consignes de sécurité

▲ DANGER ! Si vous ne suivez pas cette consigne de sécurité, un accident se produira. Cela entraînera des blessures graves, voire la mort.

▲ AVERTISSEMENT ! Si vous ne suivez pas cette consigne de sécurité, un accident peut se produire. Cela peut entraîner des blessures graves, voire la mort.

▲ PRUDENCE ! Si vous ne suivez pas cette consigne de sécurité, un accident se produira. Cela peut entraîner des blessures physiques mineures ou modérées.

REMARQUE ! Si vous ne suivez pas cette consigne de sécurité, un accident se produira. Cela peut entraîner des dommages matériels.

Pictogrammes et symboles

Pictogrammes sur l'appareil



⚠ AVERTISSEMENT ! Cette tronçonneuse ne doit être utilisée que par des opérateurs dotés de la formation requise pour l'entretien des arbres et conscients des risques spécifiques inhérents à ce type de tronçonneuse. Sans cette formation spéciale, l'utilisation de cette tronçonneuse présente des risques de blessures graves. **VOIR NOTICE!**



Attention !



Lire le mode d'emploi



Utiliser une protection auditive



Utiliser une protection oculaire



Utiliser un casque de protection



Utiliser des gants de protection



Portez des chaussures de sécurité avec semelle solide !



Portez des vêtements de protection avec des empièchements résistant aux coupures !



Attention ! Rebond - Pendant le travail, faites attention au rebond de la machine.



Ne travaillez jamais à une seule main !



Travaillez toujours à deux mains !



L'utilisation de l'appareil est interdite sous la pluie ou dans un environnement humide.



Puissance acoustique garantie
L_{WA} en dB(A)



Frein de chaîne activé



Frein de chaîne désactivé



Huile pour chaîne de sciage



Les appareils électriques ne doivent pas être jetés avec les déchets ménagers.



Retirez les batteries avant des travaux de maintenance !



Type de guide-chaîne



Frein de chaîne



Remarque : desserrer le frein de la chaîne avant la procédure de démarrage



Indicateur de vitesse de chaîne



Régler les niveaux de vitesse de la chaîne



Indicateur Smart-LED



Touche Marche/Arrêt



Indicateur de charge

Symboles sur la manette de frein de chaîne



Frein de chaîne activé



Frein de chaîne désactivé

Symbole sous le capot du pignon de chaîne



Sens de rotation de la chaîne de sciage

Symboles sur le capot du pignon de chaîne



Sens de rotation de la chaîne de sciage

Symboles sur la molette



Tendre la chaîne de sciage



Détendre la chaîne de sciage

Symboles sur la vis à ailettes (capot du pignon de chaîne)



OUVERT



FERMÉ

Symboles sur le guide-chaîne



Type de guide-chaîne



Largeur de rainure



Pas de chaîne



Nombre de maillons d'entraînement

Avertissements de sécurité généraux pour l'outil électrique

▲ AVERTISSEMENT ! Lire tous les avertissements de sécurité, les instructions, les illustrations et les spécifications fournis avec cet outil électrique. Ne pas suivre les instructions énumérées ci-dessous peut provoquer un choc électrique, un incendie et/ou une blessure sérieuse. **Conserver tous les avertissements et toutes les instructions pour pouvoir s'y reporter ultérieurement.**

Le terme « outil électrique » dans les avertissements fait référence à votre outil électrique alimenté par le secteur (avec cordon d'alimentation) ou votre outil électrique fonctionnant sur batterie (sans cordon d'alimentation).

1. SECURITE DE LA ZONE DE TRAVAIL

- a) **Conserver la zone de travail propre et bien éclairée.** Les zones en désordre ou sombres sont propices aux accidents.
- b) **Ne pas faire fonctionner les outils électriques en atmosphère explosive, par exemple en présence de liquides inflammables, de gaz ou de poussières.** Les outils électriques produisent des étincelles qui peuvent enflammer les poussières ou les fumées.
- c) **Maintenir les enfants et les personnes présentes à l'écart pendant l'utilisation de l'outil électrique.** Les distractions peuvent vous faire perdre le contrôle de l'outil.

2. SECURITE ELECTRIQUE

- a) **Il faut que les fiches de l'outil électrique soient adaptées au socle. Ne jamais modifier la fiche de quelque façon que ce soit. Ne pas utiliser d'adaptateurs avec des outils électriques à branchement de terre.** Des fiches non modifiées et des socles adaptés réduisent le risque de choc électrique.
- b) **Éviter tout contact du corps avec des surfaces reliées à la terre telles que les tuyaux, les radiateurs, les cuisinières et les réfrigérateurs.** Il existe un risque accru de choc électrique si votre corps est relié à la terre.
- c) **Ne pas exposer les outils électriques à la pluie ou à des conditions humides.** La pénétration d'eau à l'intérieur d'un outil électrique augmente le risque de choc électrique.
- d) **Ne pas maltraiter le cordon. Ne jamais utiliser le cordon pour**

porter, tirer ou débrancher l'outil électrique. Maintenir le cordon à l'écart de la chaleur, du lubrifiant, des arêtes vives ou des parties en mouvement. Des cordons endommagés ou emmêlés augmentent le risque de choc électrique.

- e) **Lorsqu'on utilise un outil électrique à l'extérieur, utiliser un prolongateur adapté à l'utilisation extérieure.** L'utilisation d'un cordon adapté à l'utilisation extérieure réduit le risque de choc électrique.
- f) **Si l'usage d'un outil électrique dans un emplacement humide est inévitable, utiliser une alimentation protégée par un dispositif à courant différentiel résiduel (RCD).** L'usage d'un RCD réduit le risque de choc électrique.

3. SECURITE DES PERSONNES

- a) **Rester vigilant, regarder ce que vous êtes en train de faire et faire preuve de bon sens dans votre utilisation de l'outil électrique. Ne pas utiliser un outil électrique lorsque vous êtes fatigué ou sous l'emprise de drogues, de l'alcool ou de médicaments.** Un moment d'inattention en cours d'utilisation d'un outil électrique peut entraîner des blessures graves.
- b) **Utiliser un équipement de protection individuelle. Toujours porter une protection pour les yeux.** Les équipements de protection individuelle tels que les masques contre les poussières, les chaussures de sécurité antidérapantes, les casques ou les protections auditives utilisés pour les conditions appropriées réduisent les blessures.

- c) **Éviter tout démarrage intempestif. S'assurer que l'interrupteur est en position arrêté avant de brancher l'outil au secteur et/ou au bloc de batteries, de le ramasser ou de le porter.** Porter les outils électriques en ayant le doigt sur l'interrupteur ou brancher des outils électriques dont l'interrupteur est en position marche est source d'accidents.
- d) **Retirer toute clé de réglage avant de mettre l'outil électrique en marche.** Une clé laissée fixée sur une partie tournante de l'outil électrique peut donner lieu à des blessures.
- e) **Ne pas se précipiter. Garder une position et un équilibre adaptés à tout moment.** Cela permet un meilleur contrôle de l'outil électrique dans des situations inattendues.
- f) **S'habiller de manière adaptée. Ne pas porter de vêtements amples ou de bijoux. Garder les cheveux et les vêtements à distance des parties en mouvement.** Des vêtements amples, des bijoux ou les cheveux longs peuvent être pris dans des parties en mouvement.
- g) **Si des dispositifs sont fournis pour le raccordement d'équipements pour l'extraction et la récupération des poussières, s'assurer qu'ils sont connectés et correctement utilisés.** Utiliser des collecteurs de poussière peut réduire les risques dus aux poussières.
- h) **Rester vigilant et ne pas négliger les principes de sécurité de l'outil sous prétexte que vous avez l'habitude de l'utiliser.** Une fraction de seconde d'inattention

peut provoquer une blessure grave.

4. UTILISATION ET ENTRETIEN DE L'OUTIL ELECTRIQUE

- a) **Ne pas forcer l'outil électrique. Utiliser l'outil électrique adapté à votre application.** L'outil électrique adapté réalise mieux le travail et de manière plus sûre au régime pour lequel il a été construit.
- b) **Ne pas utiliser l'outil électrique si l'interrupteur ne permet pas de passer de l'état de marche à arrêt et inversement.** Tout outil électrique qui ne peut pas être commandé par l'interrupteur est dangereux et il faut le réparer.
- c) **Débrancher la fiche de la source d'alimentation et/ou enlever le bloc de batteries, s'il est amovible, avant tout réglage, changement d'accessoires ou avant de ranger l'outil électrique.** De telles mesures de sécurité préventives réduisent le risque de démarrage accidentel de l'outil électrique.
- d) **Conserver les outils électriques à l'arrêt hors de la portée des enfants et ne pas permettre à des personnes ne connaissant pas l'outil électrique ou les présentes instructions de le faire fonctionner.** Les outils électriques sont dangereux entre les mains d'utilisateurs novices.
- e) **Observer la maintenance des outils électriques et des accessoires. Vérifier qu'il n'y a pas de mauvais alignement ou de blocage des parties mobiles, des pièces cassées ou toute autre condition pouvant affecter le fonctionnement de l'outil électrique. En cas de dommages, faire réparer l'outil électrique**

avant de l'utiliser. De nombreux accidents sont dus à des outils électriques mal entretenus.

- f) **Garder affûtés et propres les outils permettant de couper.** Des outils destinés à couper correctement entretenus avec des pièces coupantes tranchantes sont moins susceptibles de bloquer et sont plus faciles à contrôler.
 - g) **Utiliser l'outil électrique, les accessoires et les lames etc., conformément à ces instructions, en tenant compte des conditions de travail et du travail à réaliser.** L'utilisation de l'outil électrique pour des opérations différentes de celles prévues peut donner lieu à des situations dangereuses.
 - h) **Il faut que les poignées et les surfaces de préhension restent sèches, propres et dépourvues d'huiles et de graisses.** Des poignées et des surfaces de préhension glissantes rendent impossibles la manipulation et le contrôle en toute sécurité de l'outil dans les situations inattendues.
- #### 5. UTILISATION DES OUTILS FONCTIONNANT SUR BATTERIES ET PRECAUTIONS D'EMPLOI
- a) **Ne recharger qu'avec le chargeur spécifié par le fabricant.** Un chargeur qui est adapté à un type de bloc de batteries peut créer un risque de feu lorsqu'il est utilisé avec un autre type de bloc de batteries.
 - b) **N'utiliser les outils électriques qu'avec des blocs de batteries spécifiquement désignés.** L'utilisation de tout autre bloc de batteries peut créer un risque de blessure et de feu.

- c) **Lorsqu'un bloc de batteries n'est pas utilisé, le maintenir à l'écart de tout autre objet métallique, par exemple trombones, pièces de monnaie, clés, clous, vis ou autres objets de petite taille qui peuvent donner lieu à une connexion d'une borne à une autre.** Le court-circuitage des bornes d'une batterie entre elles peut causer des brûlures ou un feu.
- d) **Dans de mauvaises conditions, du liquide peut être éjecté de la batterie; éviter tout contact. En cas de contact accidentel, nettoyer à l'eau. Si le liquide entre en contact avec les yeux, rechercher en plus une aide médicale.** Le liquide éjecté des batteries peut causer des irritations ou des brûlures.
- e) **Ne pas utiliser un bloc de batteries ou un outil fonctionnant sur batteries qui a été endommagé ou modifié.** Les batteries endommagées ou modifiées peuvent avoir un comportement imprévisible provoquant un feu, une explosion ou un risque de blessure.
- f) **Ne pas exposer un bloc de batteries ou un outil fonctionnant sur batteries au feu ou à une température excessive.** Une exposition au feu ou à une température supérieure à 130 °C peut provoquer une explosion.
- g) **Suivre toutes les instructions de charge et ne pas charger le bloc de batteries ou l'outil fonctionnant sur batteries hors de la plage de températures spécifiée dans les instructions.** Un chargement incorrect ou à des températures hors de la plage spécifiée de températures peut endommager la

batterie et augmenter le risque de feu.

6. **MAINTENANCE ET ENTRETIEN**
- a) **Faire entretenir l'outil électrique par un réparateur qualifié utilisant uniquement des pièces de rechange identiques.** Cela assure le maintien de la sécurité de l'outil électrique.
- b) **Ne jamais effectuer d'opération d'entretien sur des blocs de batteries endommagés.** Il convient que l'entretien des blocs de batteries ne soit effectué que par le fabricant ou les fournisseurs de service autorisés.

Consignes de sécurité générales pour les tronçonneuses

- **Gardez toutes les parties du corps éloignées de la chaîne de sciage lorsque la tronçonneuse est en fonctionnement. Avant de démarrer la tronçonneuse, assurez-vous que la chaîne de sciage n'est pas en contact avec des corps étrangers.** Un moment d'inattention pendant l'utilisation de tronçonneuses peut provoquer un happement de vos vêtements ou de votre corps par la chaîne de sciage.
- **Tenez toujours la tronçonneuse avec votre main droite sur la poignée arrière et votre main gauche sur la poignée avant.** Ne tenez jamais la tronçonneuse en inversant la position des mains, car cela augmente le risque de blessures corporelles.
- **Tenez la tronçonneuse par les surfaces de préhension isolées uniquement, car la chaîne de sciage peut entrer en contact avec des câbles cachés .** Des

chaînes de sciage entrant en contact avec un câble « sous tension » peuvent mettre « sous tension » les parties métalliques exposées de la tronçonneuse et provoquer une décharge électrique pour l'opérateur.

- **Porter une protection oculaire. Le port d'équipements complémentaires de protection auditive, des mains, des jambes et des pieds est recommandé.** Un équipement de protection adéquat réduira les blessures infligées par des débris projetés ou par un contact accidentel avec la chaîne de sciage.
- **N'utilisez jamais la tronçonneuse perché sur un arbre, sur une échelle, depuis un toit ou sur tout support instable.** L'utilisation de la tronçonneuse dans ces situations pourrait provoquer des blessures graves.
- **Gardez toujours une position stable et ne faites fonctionner la tronçonneuse que lorsque vous êtes debout sur une surface stable, sûre et plane.** Des surfaces glissantes ou instables peuvent provoquer un déséquilibre ou la perte de contrôle de la tronçonneuse.
- **Lorsque vous coupez une branche sous tension, soyez attentif au rebond.** Lorsque la tension dans les fibres du bois est relâchée, la branche tendue peut frapper l'opérateur et/ou faire perdre le contrôle de la tronçonneuse.
- **Faites très attention lorsque vous coupez des broussailles et de jeunes arbres.** Les branches fines peuvent se coincer dans la

chaîne de sciage et vous fouetter ou vous déséquilibrer.

- **Portez la tronçonneuse par la poignée avant, à l'état éteint et éloignée de votre corps. Pour transporter ou ranger la tronçonneuse, mettez toujours le fourreau du guide-chaîne en place.** Une manipulation appropriée de la tronçonneuse réduira la probabilité du contact accidentel avec la chaîne de sciage en mouvement.
- **Respectez les instructions visant la lubrification, la tension de la chaîne, le changement du guide-chaîne et de la chaîne.** Une chaîne incorrectement tendue ou lubrifiée risque soit de casser, soit d'accroître le risque de recul brutal.
- **Coupe de bois uniquement. Ne pas utiliser la tronçonneuse à des fins pour lesquelles elle n'est pas destinée. Par exemple : ne pas utiliser la tronçonneuse pour couper du métal, du plastique, de la maçonnerie ou des matériaux de construction autres que du bois.** L'utilisation de la tronçonneuse pour des opérations différentes de celles prévues peut entraîner une situation dangereuse.
- **Cette tronçonneuse n'est pas conçue pour abattre des arbres.** L'utilisation de la tronçonneuse dans des opérations différentes de celles prévues peut infliger des blessures graves à l'opérateur ou aux personnes proches de lui.
- **Respectez toutes les instructions au moment de dégager des matériaux coincés, de ranger ou d'entretenir la tronçonneuse. Assurez-vous que l'interrupteur est en position Arrêt et que le bloc-batterie a été retiré.** Un accionnement inopiné de la tronçon-

neuse au moment de dégager des matériaux coincés ou d'entretenir la tronçonneuse peut infliger des blessures graves.

Consignes de sécurité relatives aux élagueuses

▲ AVERTISSEMENT ! Cet appareil est un outil très dangereux, si vous faites preuve d'inattention ou si vous utilisez l'appareil de manière non conforme. Cet appareil peut provoquer des blessures graves à l'utilisateur ou à des tiers. Il est par conséquent extrêmement important de lire attentivement la totalité du présent mode d'emploi et de le comprendre.

Remarques générales

- **Les informations contenues dans le présent mode d'emploi ne remplacent en aucun cas les compétences et conseils d'un professionnel.** Consultez une personne disposant de connaissances spécialisées et étant expérimentée, si vous avez des doutes quant à l'utilisation de l'appareil.
- **N'utilisez une élagueuse que si vous disposez de la formation requise.** Ne travaillez pas notamment dans des arbres sans avoir suivi une formation. Le risque de blessures graves est très élevé.
- **N'utilisez pas une élagueuse pour des travaux que vous pourriez également effectuer avec une tronçonneuse dotée d'une poignée arrière.** En cas de rebond, vous pouvez mieux contrôler une tronçonneuse avec poignée arrière qu'une élagueuse.

Préparation

- **Cet appareil présente un risque élevé de perte de contrôle.** Les personnes effectuant des tra-

voux d'élagage avec cet appareil doivent avoir au préalable suivi une formation sur les techniques de coupe et de travail. L'utilisateur doit disposer d'équipements de sécurité tels que des nacelles, cordes et sangles de sécurité.

Causes et préventions des rebonds par l'opérateur

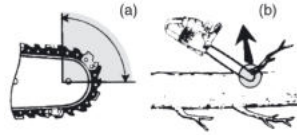

- Un rebond peut apparaître lorsque le nez ou l'extrémité du guide-chaîne entre en contact avec un objet, ou lorsque le bois se referme et coince la lame de sciage dans la découpe (Fig. b).
- Ce contact peut dans certains cas provoquer une réaction inverse soudaine, qui projette le guide-chaîne vers le haut et vers l'opérateur (Fig. a).
- Le coincement de la chaîne de sciage dans la partie supérieure du guide-chaîne peut rapidement projeter ce dernier vers l'opérateur.
- L'une ou l'autre de ces réactions peuvent vous faire perdre le contrôle de la tronçonneuse et provoquer de graves blessures corporelles. Ne vous fiez pas uniquement aux dispositifs de sécurité intégrés dans votre tronçonneuse. En tant qu'utilisateur d'une tronçonneuse, vous devez prendre différentes mesures pour éviter les accidents et les blessures pendant vos travaux de coupe.

Les rebonds résultent d'une mauvaise utilisation de la tronçonneuse et/ou de conditions ou procédures

d'exécution incorrectes, et peuvent être évités en prenant les précautions adéquates énoncées ci-dessous :

- **Maintenez fermement les deux mains sur la tronçonneuse, les pouces et les doigts enserrant les poignées de la tronçonneuse, et positionnez votre corps et vos bras de manière à pouvoir résister aux forces de rebond.** L'opérateur peut contrôler les forces de rebond s'il prend les précautions nécessaires. Ne lâchez pas la tronçonneuse.
- **Ne surestimez pas vos capacités et n'effectuez pas de coupes en hauteur (au-dessus des épaules).** Cela permet d'éviter le contact accidentel de l'extrémité et de mieux contrôler la tronçonneuse dans des situations inattendues.
- **Utilisez uniquement des guides-chaînes et chaînes de sciage de rechange spécifiés par le fabricant.** Des guides-chaînes et chaînes de sciage de rechange inappropriés peuvent provoquer une rupture de la chaîne et/ou un rebond.
- **Suivez les instructions du fabricant concernant l'affûtage et l'entretien de la chaîne de sciage.** Une diminution de la hauteur de la jauge de profondeur peut provoquer un risque accru de rebond.

Risques résiduels

Même si cet appareil est utilisé d'une manière conforme, il reste toujours des risques résiduels. Les risques suivants peuvent exister dans le cadre de la construction et l'exécution de cet appareil :

- Dégâts auditifs, si aucune protection auditive appropriée n'est portée.

- Dommages à la santé, résultants des oscillations main-bras, lorsque l'appareil est utilisé trop longtemps ou qu'il n'est pas utilisé ou entretenu correctement.
- Blessures par coupure

▲ AVERTISSEMENT ! Risque lié au champ électromagnétique généré pendant le fonctionnement de l'appareil. Le champ peut dans certaines circonstances nuire aux implants médicaux actifs ou passifs. Pour réduire les risques de blessures graves voire mortelles, nous recommandons aux personnes porteuses d'implants médicaux de consulter leur médecin, ainsi que le fabricant de leur implant médical avant d'utiliser l'appareil.

Préparation

▲ AVERTISSEMENT ! Risque de blessures lié au démarrage involontaire de l'appareil. Insérez les batteries dans l'appareil uniquement lorsque celui-ci est entièrement prêt à être utilisé.

Dispositifs de sécurité

Pour protéger l'utilisateur et l'appareil, les dispositifs de sécurité suivants sont installés :

Interrupteur Marche/Arrêt (2) avec arrêt immédiat de la chaîne

- L'appareil démarre immédiatement en relâchant l'interrupteur Marche/Arrêt.

Verrouillage d'enclenchement (3)

- Le verrouillage d'enclenchement doit être déverrouillé pour démarrer l'appareil.

Manette de frein de chaîne/ protège-mains avant (4)

- La chaîne de sciage ne fonctionne pas lorsque le frein de chaîne est enclenché.
- Arrête immédiatement la chaîne de sciage en cas de rebond.
- Il est également possible d'actionner manuellement la manette.
- Protège la main gauche de l'utilisateur, lorsque celle-ci dérape de la poignée avant.

Chaîne de sciage (6) à faible rebond

- Aide à intercepter les rebonds grâce à des dispositifs de sécurité spécialement conçus.

Butée à griffe (14)

- Renforce la stabilité lors de la réalisation de coupes verticales.
- Facilite le sciage.

Contrôlez l'état de charge de la batterie

LED	Signification
rouge, orange, vert	batterie chargée
rouge, orange	batterie partiellement chargée
rouge	la batterie doit être chargée

1. Appuyez sur la touche (18) à côté de l'indicateur de charge (19) sur la batterie (17).
Les LED de l'indicateur de charge affichent l'état de charge de la batterie.
2. Rechargez la batterie (17) lorsqu'il ne reste plus que la LED rouge allumée sur l'indicateur de charge (19).

Procédure de recharge

▲ AVERTISSEMENT ! Dommages corporels et dégâts matériels liés à une manipulation inadaptée de la batterie. Respectez les consignes de sécurité et informations relatives au chargement et à l'utilisation correcte qui sont indiquées dans le mode d'emploi de votre batterie et chargeur de la gamme **X 20 V TEAM**. Vous trouverez une description détaillée du processus de charge et de plus amples informations dans ce mode d'emploi séparé. **▲ AVERTISSEMENT !**

Risque de blessures par la solution électrolytique ! La batterie ne doit pas être soumise à des conditions extrêmes, comme la chaleur ou des chocs. En cas de contact avec les yeux ou la peau, rincez les endroits touchés avec de l'eau ou un neutralisant et consultez un médecin.

▲ AVERTISSEMENT ! Risque de blessures par électrocution ! Rechargez les batteries uniquement dans des endroits secs. La surface extérieure de la batterie doit être propre et sèche avant de brancher le chargeur.

- Chargez les batteries avant la première utilisation.
- Veuillez respecter dans tous les cas les consignes de sécurité et réglementations en vigueur, ainsi que les consignes de protection de l'environnement.

Recharger la batterie

Voir également le mode d'emploi du chargeur.

Remarques

- Lorsqu'une batterie est chaude, laissez-la refroidir avant de la charger.
- La batterie ne doit pas être exposée pendant une longue durée à un ensoleillement important ni être posée sur des radiateurs (max. 50 °C).

Recharger la batterie

1. Retirez la batterie (17) de l'appareil.
2. Faites glisser la batterie (17) dans le compartiment de charge du chargeur de batterie (20).
3. Branchez le chargeur de batterie (20) sur une prise de courant.
4. À la fin de la charge complète, retirez le chargeur de batterie (20) de la prise électrique.
5. Retirez la batterie (17) du chargeur de batterie (20).

LED de contrôle sur le chargeur (20):

vert	rouge	Signification
s'allume	—	<ul style="list-style-type: none"> • batterie entièrement chargée • prêt (pas de batterie insérée)
—	s'allume	batterie en charge
—	clignote	La batterie est en surchauffe
clignote	clignote	La batterie est défectueuse

Fonctionnement

Avant l'utilisation

▲ AVERTISSEMENT ! Risque de blessures ! Lorsque vous travaillez avec l'appareil, portez toujours des

gants de protection, des lunettes de protection, une protection auditive, un casque de protection et des vêtements de travail résistant aux coupures.

▲ PRUDENCE ! Le sciage de bois sec peut provoquer la formation de poussière. Portez un masque anti-poussière adapté. Avant l'utilisation de la tronçonneuse, suivez les étapes suivantes :

- *Tendre la chaîne de sciage, p. 79*
- *Remplir d'huile, p. 81*
- Charger **les deux** batteries et les insérer
- *Vérifier le frein de chaîne, p. 80*
- *Vérifier le graissage de la chaîne, p. 81*

REMARQUE ! Après une chute sur le sol ou d'autres impacts, contrôlez la présence de détériorations sur l'appareil. L'appareil ne doit être démarré que lorsqu'il se trouve dans un état de fonctionnement sûr.

Tendre la chaîne de sciage

REMARQUE ! Ne pas retendre ou changer la chaîne de sciage lorsqu'elle est chaude, puisqu'elle se rétracte un peu lorsqu'elle refroidit. Le non-respect de cette recommandation peut causer des dommages au rail de guidage ou au moteur, puisque dans ce cas, la chaîne de sciage est trop serrée sur le guide-chaîne.

Le fait de tendre la chaîne de sciage régulièrement améliore la sécurité de l'utilisateur et réduit ou évite l'usure et la dégradation de la chaîne. Nous recommandons à l'utilisateur de contrôler la tension de la chaîne avant le début du travail ainsi qu'à intervalles d'environ 10 minutes et, si nécessaire, de la corriger. Pendant le tra-

vail avec la scie, la chaîne de sciage chauffe et par conséquent, s'élargit légèrement. Cet « élargissement » est particulièrement probable pour les chaînes de sciage neuves.

La tension et le graissage de la chaîne influencent considérablement la durée de vie de la chaîne de sciage. Avec une chaîne de sciage neuve, vous devez réajuster la tension de la chaîne au bout de 5 coupes au maximum.

La chaîne de sciage est correctement tendue si elle ne pend pas sur la partie inférieure du guide-chaîne et si elle peut être tirée sur tout le pourtour avec la main gantée. Lorsque vous tirez la chaîne de sciage avec 9 N (env. 1 kg) de force de traction, la chaîne de sciage et le guide-chaîne ne doivent pas se trouver à une distance de plus de 2 mm.

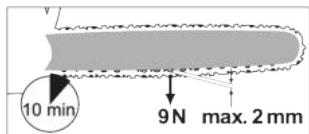

▲ PRUDENCE ! Risque de blessures lié au démarrage involontaire de l'appareil. Éteignez l'appareil. Retirez les batteries de l'appareil.

Vérifier la tension de chaîne

Tirez la chaîne de sciage (6) vers le haut par la partie supérieure du guide-chaîne (5).

- Il est presque impossible de tirer la chaîne de sciage vers le haut : la tension de chaîne est trop élevée. Détendez la chaîne de sciage.
- La chaîne de sciage peut être tirée vers le haut, mais les maillons ne sont pas entièrement visibles : la tension de chaîne est correcte.

- La chaîne de sciage peut être tirée vers le haut, mais les maillons sont entièrement visibles : la tension de chaîne est trop basse. Tendez la chaîne de sciage.

Procédure

1. Désactivez le frein de chaîne : tirez la manette de frein de chaîne (4) vers l'arrière en direction de la poignée avant (11). Vous ne pouvez remonter le capot du pignon de chaîne (9) que lorsque la bande de frein de chaîne est détendue.
2. Desserrez la vis à ailettes (7) ∪ .
3. Tendre la chaîne de sciage : tournez la molette de tension de chaîne (8) ∪ .
Détendre la chaîne de sciage : tournez la molette de tension de chaîne (8) ∪ .
4. Vissez fermement la vis à ailettes (7).

Avec une chaîne de sciage neuve, vous devez réajuster la tension de la chaîne au bout de 5 coupes au maximum.

Vérifier le frein de chaîne

REMARQUE ! La chaîne de sciage ne tourne pas lorsque le frein de chaîne est enclenché.

Procédure

1. Posez la tronçonneuse sur une surface dure et plane. Elle ne doit toucher aucun objet.
2. Actionnez la manette de frein de chaîne (4).
3. Tenez l'appareil fermement à deux mains : la main droite sur la poignée arrière (1), la main gauche sur la poignée avant (11). Le pouce et les doigts doivent enserrer fermement les poignées.

- Mettez l'appareil en marche.
L'indicateur (29) de frein de chaîne actionné clignote.
Le frein de chaîne fonctionne.
- Relâcher l'interrupteur Marche/Arrêt (2).

▲ AVERTISSEMENT ! Risque de blessure lié au ralentissement de la chaîne de sciage. Si le frein de chaîne ne fonctionne pas correctement, vous ne devez pas utiliser la tronçonneuse. Adressez-vous au Centre de SAV.

Vérifier le graissage de la chaîne

REMARQUE ! Si vous utilisez la tronçonneuse avec trop peu d'huile, le rendement de coupe et la durée de vie de la chaîne de sciage diminuent, car la chaîne de sciage s'émousse rapidement. Vous constaterez le manque d'huile par l'apparition de fumée ou la décoloration du guide-chaîne. Assurez-vous que de l'huile est toujours appliquée sur la chaîne.

Remarques

- Avant de démarrer le travail, vérifiez le niveau d'huile.
- Pendant l'utilisation, vous pouvez contrôler la lubrification de la chaîne à tout moment.

Procédure

- Pendant que la chaîne de sciage tourne : Tenez la chaîne de sciage au-dessus d'un support clair. Inspectez la trace d'huile. La tronçonneuse ne doit pas entrer en contact avec le sol !
 - Trace d'huile importante :** la tronçonneuse fonctionne parfaitement.
 - Trace d'huile faible :** vérifier le graissage de la chaîne, régler le débit d'huile
 - Aucune trace d'huile :** remplir d'huile pour chaîne, vérifier le

graissage de la chaîne, nettoyer le passage d'huile

Remplir d'huile

▲ AVERTISSEMENT ! Risque d'incendie ! Veillez à toujours éteindre l'appareil et à laisser refroidir le moteur avant d'y verser de l'huile pour chaînes.

REMARQUE ! Si vous utilisez la tronçonneuse avec trop peu d'huile, le rendement de coupe et la durée de vie de la chaîne de sciage diminuent, car la chaîne de sciage s'émousse rapidement. Vous constaterez le manque d'huile par l'apparition de fumée ou la décoloration du guide-chaîne. Assurez-vous que de l'huile est toujours appliquée sur la chaîne. Dès que la chaîne fonctionne, l'huile est acheminée vers le guide-chaîne (5).

- Contrôlez régulièrement le niveau d'huile et faites l'appoint si le niveau d'huile est faible. Capacité du réservoir : 190 cm³ (0,19 l)
- Utilisez de l'huile bio pour chaînes qui contient des additifs réduisant le frottement et l'usure. Ou utilisez de l'huile lubrifiante pour chaînes avec une faible part d'additifs adhérents.
- Videz le réservoir d'huile en cas de non-utilisation prolongée (6-8 semaines).

Procédure

- Basculez l'appareil sur le côté de sorte que le bouchon du réservoir (12) soit orienté vers le haut.
- Dévissez le bouchon du réservoir (12).
- Verser l'huile bio pour chaîne dans le réservoir.
- Essuyez l'huile éventuellement renversée.

5. Revissez le bouchon du réservoir (12).

Insérer et retirer la batterie

▲ AVERTISSEMENT ! Risque de blessures lié au démarrage involontaire de l'appareil. Insérez les batteries dans l'appareil uniquement lorsque celui-ci est entièrement prêt à être utilisé.

REMARQUE ! Risque de dommages ! Une batterie de type inadapté peut endommager l'appareil et la batterie.

Insérer les batteries

1. Glissez les deux batteries (17) le long des rails de guidage dans les supports de batterie (10).
Les batteries se bloquent avec un déclic.

Retirer les batteries

1. Appuyez sur le déverrouillage de la batterie (16) situé sur la batterie et maintenez-le enfoncé (17).
2. Retirez les batteries du support de batterie (10).

Mise en marche et arrêt

Conditions préalables

- Le guide-chaîne (5), la chaîne de sciage (6) et le capot du pignon de chaîne (9) sont correctement montés.
- Suffisamment d'huile pour chaîne dans le réservoir. Faites l'appoint le cas échéant d'huile pour chaîne (*Remplir d'huile*, p. 81).
- Batteries entièrement chargées.
- L'appareil ne peut être utilisé qu'avec deux batteries de la gamme X 20 V Team de Parkside.

Procédure

1. Insérez éventuellement les batteries (17) dans l'appareil.
2. Débloquez le frein de chaîne en glissant la manette de frein

de chaîne (4) contre la poignée avant (11).

3. Tenez la tronçonneuse fermement à deux mains : la main droite sur la poignée arrière (1), la main gauche sur la poignée avant (11). Le pouce et les doigts doivent enserrer fermement les poignées.
4. Avant le démarrage, assurez-vous que la tronçonneuse n'est en contact avec aucun objet.
5. Pour activer l'appareil, appuyez d'abord sur la touche Marche/Arrêt (34).

REMARQUE ! Pendant env. 5 min, l'appareil est en mode veille et doit ensuite être réactivé.

6. Pour la mise en marche, actionnez le verrouillage d'enclenchement (3) avec le pouce et appuyez sur l'interrupteur Marche/Arrêt (2). La tronçonneuse fonctionne à vitesse maximale. Relâchez le verrouillage d'enclenchement (3).
7. Relâchez l'interrupteur Marche/Arrêt (2) pour éteindre la tronçonneuse. Une commutation permanente n'est pas possible.

Affichage de la surcharge

En cas de surcharge, les LED rouge et jaune de l'indicateur d'état de charge (31) clignotent.

Contrôler l'état de charge de la batterie sur l'appareil

Procédure

1. L'indicateur de charge (31) s'allume pendant l'utilisation. L'état de charge de la batterie est visible par l'allumage des LED correspondantes sur l'indicateur d'état de charge situé sur l'appareil (31).
rouge, orange et vert → Batteries rechargées

rouge et orange → Batteries partiellement chargées

rouge → Les batteries doivent être rechargées

2. Rechargez les batteries (17) lorsqu'il ne reste plus que la LED rouge allumée sur l'indicateur d'état de charge (31) situé sur l'appareil.

Changer la vitesse de chaîne

(Fig. C)

En appuyant sur la touche de sélection de la vitesse de chaîne (32), vous pouvez alterner entre deux vitesses de chaîne : 13 et 16 m/s.

L'allumage des niveaux 1 ou 2 de l'indicateur de vitesse de chaîne (30) vous permet de savoir à quelle vitesse de chaîne l'appareil fonctionne actuellement.

Niveau 1 : 13 m/s Niveau 2 : 16 m/s

Travaux d'ébranchage

▲ AVERTISSEMENT ! Risque de blessures ! Si la chaîne de sciage est coincée, n'essayez pas de dégager la tronçonneuse par la force. Arrêtez le moteur et utilisez un bras de levier ou une cale pour dégager la tronçonneuse.

- Veillez à adopter une posture stable et sûre pendant l'ébranchage.
- Retirez de l'arbre la saleté, les pierres, les morceaux d'écorce décollés, les clous, les agrafes et les fils.
- Pendant le sciage ou ensuite, la chaîne de sciage ne doit entrer en contact ni avec le sol ni avec un autre objet.
- Ne sciez pas avec le nez du guide-chaîne.

- Respectez les consignes de prudence pour prévenir le rebond (*Causes et préventions des rebonds par l'opérateur, p. 76*)
- Pendant l'ébranchage, étayez l'élagueuse autant que possible avec la butée à griffe (14).
- Veillez à ce que la tronçonneuse ne pivote pas à la fin du trait de scie à cause de son propre poids. La tronçonneuse ne sera plus soutenue dans le trait de scie. Résistez en conséquence à ce mouvement.
- Éteignez toujours le moteur de la tronçonneuse avant de passer d'un arbre au suivant.

Travaux d'ébranchage en plusieurs parties

Raccourcissez des branches longues et/ou épaisses avant d'effectuer la coupe de séparation finale. Vous éviterez ainsi un coincement de la chaîne de sciage.

Travailler dans un arbre avec la technique de grimpe à la corde

Cette section décrit les méthodes de travail visant à réduire le risque de blessures lors de l'utilisation en hauteur d'élagueuses avec la technique de grimpe à la corde. Elle peut servir de base pour établir des notices et des documents de formation, elle ne se substitue toutefois pas à une formation appropriée. Les recommandations dans la présente annexe ne sont qu'un exemple de méthodes de travail éprouvées.

Des prescriptions nationales plus strictes ou autres peuvent s'appliquer.

Cette section explique

- les consignes générales devant être respectées avant l'utilisation

- en hauteur d'une élagueuse avec la technique de grimpe à la corde,
- la façon dont l'élagueuse doit être préparée pour l'utiliser avec la technique de grimpe à la corde et
 - la façon dont est utilisée l'élagueuse pour tailler et tronçonner des arbres, y compris la position de travail sûre lors de l'utilisation à deux mains, la méthode de démarrage de la tronçonneuse, la méthode de coupe avec la tronçonneuse et la méthode de déblocage d'une tronçonneuse coincée.

Cette section n'aborde pas les techniques de contrôle des branches et rameaux découpés ainsi que les points déjà traités concernant une utilisation en toute sécurité.

Recommandations générales

- L'utilisateur d'une élagueuse travaillant en hauteur avec la technique de grimpe à la corde ne doit jamais travailler seul. Un travailleur au sol qui a été formé aux mesures d'urgence appropriées doit être présent pour aider.
- L'utilisateur doit être formé aux positions de grimpe et de travail sûres et doit disposer d'un équipement approprié, comme un baudrier, des cordes, des sangles, des mousquetons et d'autres équipements permettant de garantir une position de travail sûre pour lui-même et la tronçonneuse.

Préparer la tronçonneuse pour son utilisation

- Le travailleur au sol doit vérifier, démarrer et éteindre la tronçonneuse avant de la passer à l'utilisateur dans l'arbre.
- La tronçonneuse doit être équipée d'une élingue adaptée servant à

la fixer au baudrier de l'utilisateur (Fig. B ①).

- L'élingue doit être fixée à l'œillet de retenue situé à l'arrière de la tronçonneuse.
- Préparer des mousquetons appropriés pour fixer la tronçonneuse indirectement (à savoir à l'aide de l'élingue) et directement (à savoir sur l'œillet de retenue de la tronçonneuse) sur le baudrier.
- Avant le passage à l'utilisateur, il convient de s'assurer que la tronçonneuse est fixée en toute sécurité.
- Avant de retirer la tronçonneuse du dispositif de montée, il convient de s'assurer qu'elle est fixée au baudrier.
- La fixation de la tronçonneuse directement au baudrier permet de réduire le risque d'endommagement de l'équipement lors du déplacement dans l'arbre. Il convient toutefois de s'assurer que la tronçonneuse est à ce moment toujours éteinte.
- La tronçonneuse ne doit être fixée au baudrier que par les œillets de retenue recommandés qui sont présents au milieu (devant ou derrière) ou sur les côtés. Idéalement, la tronçonneuse doit être fixée au milieu derrière afin de la tenir éloignée des cordes d'escalade et de maintenir le poids au centre sur la colonne vertébrale de l'utilisateur (Fig. B ②).
- Pour déplacer la tronçonneuse d'un œillet de retenue à un autre, l'utilisateur doit s'assurer qu'elle est solidement fixée dans la nouvelle position avant de la détacher de l'œillet de retenue précédent.

Utiliser l'élagueuse dans l'arbre

- Le frein de chaîne doit toujours être enclenché avant de tirer une tronçonneuse en marche hors de l'arbre.
- Avant les coupes critiques, l'utilisateur doit s'assurer que les batteries de la tronçonneuse sont complètement chargées.

• Analyse d'accident

Une analyse des accidents survenus avec ces tronçonneuses lors de travaux d'élagage montre que l'utilisation incorrecte à une main de la tronçonneuse constitue la principale cause. Dans la majeure partie des accidents, l'utilisateur n'adopte pas une position de travail sûre lui permettant de tenir les deux poignées de la tronçonneuse. La situation suivante entraîne un risque plus élevé de blessures :

- La tronçonneuse n'est pas tenue fermement en cas de rebond.
- Cela entraîne la perte de contrôle de la tronçonneuse qui entre plutôt en contact avec les cordes d'escalade et le corps (en particulier la main gauche et le bras gauche).
- En raison de la position de travail dangereuse, il y a perte de contrôle et contact avec la tronçonneuse (mouvement inattendu pendant le fonctionnement de la tronçonneuse).

• Position de travail sûre pour le travail à deux mains

Afin de pouvoir tenir la tronçonneuse à deux mains, l'utilisateur doit en règle générale adopter une position de travail sûre pour effectuer les travaux suivants :

- coupes horizontales à hauteur des hanches

- coupes verticales à hauteur du plexus solaire
- Lorsque l'utilisateur travaille à proximité de troncs verticaux présentant de faibles forces latérales, un appui stable peut être suffisant pour obtenir une position de travail sûre. Lorsque l'utilisateur s'éloigne du tronc, il convient de prendre des mesures pour éliminer ou compenser les forces latérales croissantes. Pour cela, la corde principale par exemple peut être guidée à l'aide d'un point d'ancrage complémentaire ou le baudrier être relié à un point d'ancrage complémentaire à l'aide d'une élingue réglable (Fig. B ③).
- Pour obtenir un appui stable dans la position de travail, un étrier formé à partir d'un anneau de sangle peut s'avérer utile (Fig. B ④).

Dégager une tronçonneuse coincée

Procédure pour dégager une tronçonneuse coincée :

- Éteignez la tronçonneuse et fixez-la de manière sûre à l'arbre en direction de la coupe ou utilisez une corde supplémentaire.
- Tirez la tronçonneuse hors de l'entaille tout en soulevant la branche le cas échéant.
- Si besoin, dégagez la tronçonneuse coincée avec une scie à main ou une deuxième tronçonneuse éloignée d'au moins 30 cm de la tronçonneuse coincée.

Que la tronçonneuse coincée soit dégagée avec une scie à main ou une tronçonneuse, les coupes requises doivent être réalisées entre la tronçonneuse coincée et le bout de la branche, afin que la tronçonneuse ne soit pas emportée par le

morceau tronçonné et que la situation se complique davantage.

Nettoyage, entretien et stockage

▲ AVERTISSEMENT ! Risque de blessures lié au démarrage involontaire de l'appareil. Protégez-vous lors des travaux de maintenance et de nettoyage. Éteignez l'appareil et retirez la batterie (17).

Faites effectuer les travaux de réparation et de maintenance qui ne sont pas mentionnés dans cette notice par notre Centre de service après-vente. Utilisez exclusivement des pièces de rechange d'origine.

▲ PRUDENCE ! Lorsqu'elle est rangée sur le côté ou à l'envers, la tronçonneuse peut libérer de l'huile après utilisation et de l'huile peut fuir. C'est un processus normal lié à l'orifice d'aération nécessaire sur le bord supérieur du réservoir et cela ne constitue pas un motif de réclamation. Dans la mesure où chaque tronçonneuse est contrôlée et testée avec de l'huile pendant la production, il est possible malgré le vidage qu'un petit résidu soit encore présent dans le réservoir qui salit légèrement le boîtier avec de l'huile pendant le transport. Veuillez nettoyer le boîtier avec un chiffon.

Nettoyage

▲ AVERTISSEMENT ! Électrocution ! Ne nettoyez jamais l'appareil au jet d'eau.

▲ AVERTISSEMENT ! Risque de blessures ! Effectuez par principe les travaux de nettoyage uniquement lorsque le moteur est éteint, qu'il a refroidi et que les batteries ont été retirées.

▲ PRUDENCE ! Blessures par coupure ! Portez des gants indéchirables lorsque vous manipulez la chaîne de sciage ou le guide-chaîne.

REMARQUE ! Risque de dommages. Les substances chimiques peuvent attaquer les pièces en plastique de l'appareil. N'utilisez aucun produit de nettoyage ou solvants.

Nettoyez la machine minutieusement. Vous prolongerez ainsi la durée de vie de la machine et éviterez les accidents.

Nettoyage après chaque utilisation

- Assurez-vous toujours que les poignées sont exemptes d'essence, d'huile ou de graisse. Nettoyez les poignées le cas échéant avec un chiffon humide plongé dans une eau savonneuse.
- Nettoyez la chaîne de sciage. Pour le nettoyage de la chaîne de sciage, n'utilisez aucun liquide. Après le nettoyage, huilez légèrement la chaîne de sciage avec de l'huile pour chaîne.
- Pour le nettoyage, enlevez également le capot du pignon de chaîne (9) afin de pouvoir accéder à cet endroit.
- Nettoyez le guide-chaîne (5)
- Nettoyez les ouïes d'aération et les surfaces de la machine avec un pinceau ou un chiffon sec.
- Nettoyez le passage d'huile (23) afin de garantir un graissage parfait et automatique de la chaîne de sciage pendant le fonctionnement. Pour vous aider, prenez un pinceau ou un chiffon afin d'essuyer les résidus du passage d'huile.

Maintenance

Intervalles d'entretien

Effectuez à intervalles réguliers les travaux d'entretien énoncés dans le

tableau suivant. Un entretien régulier de votre appareil en allongera la durée de vie. En outre, vous obtiendrez des rendements de coupe optimaux et éviterez des accidents.

Partie de la machine	Action	Avant chaque utilisation	Après 10 heures de service	Après chaque utilisation
Composants du frein de chaîne	Contrôle visuel, remplacer si nécessaire	✓		
Pignon de chaîne (26)	Contrôle visuel, remplacer si nécessaire	✓		
Chaîne de sciage (6)	Vérifier, huiler, affûter ou remplacer la chaîne de sciage si nécessaire	✓		
Chaîne de sciage (6)	Nettoyer et huiler la chaîne de sciage			✓
Guide-chaîne (5)	<i>Entretien le guide-chaîne, p. 89</i>	✓		✓
Guide-chaîne (5)	<i>Retourner la lame, p. 89</i>		✓	
Dispositif de lubrification automatique	Vérifier, et le cas échéant nettoyer le passage d'huile	✓		

Démonter la chaîne de sciage et le guide-chaîne

▲ PRUDENCE ! Blessures par coupure ! Portez des gants indéchirables lorsque vous manipulez la chaîne de sciage ou le guide-chaîne.

Procédure

1. Éteignez l'appareil et retirez les batteries (17) de l'appareil.
2. Placez l'appareil sur une surface plane.
3. Désactivez le frein de chaîne : tirez la manette de frein de chaîne (4) vers l'arrière en direction de la poignée avant (11).
Vous ne pouvez remonter le capot du pignon de chaîne (9) que lorsque la bande de frein de chaîne est détendue.

4. Tournez la vis à ailettes (7) et la molette de tension de chaîne (8) ☺ pour relâcher la tension de chaîne et retirer le capot du pignon de chaîne (9).
5. Retirez le capot du pignon de chaîne (9).
6. Glissez le guide-chaîne (5) dans le sens du pignon de chaîne (26). Vous pouvez retirer la chaîne de sciage (6) et le guide-chaîne (5).

Remplacer la chaîne de sciage et le guide-chaîne

Avant de changer la chaîne de sciage, il convient de nettoyer la rainure du rail de guidage, car les dépôts de sa-lissures présents peuvent faire dé-railler la chaîne de sciage hors du rail. Les dépôts peuvent aussi absorber la

graisse pour chaîne. Par conséquent, la graisse pour chaîne n'atteindrait pas, ou du moins pas suffisamment, la partie inférieure du rail et le graissage en serait amoindri.

Conditions préalables

- Démontez la chaîne de sciage et le guide-chaîne, p. 87

Accessoires de coupe autorisés

- Guide-chaîne
M1431246-1041TL (Trilink)
- Chaîne de sciage
CL14346TL (Trilink)

Procédure

1. Remplacez le guide-chaîne (5)/la chaîne de sciage (6).
2. Montez le guide-chaîne (5) et la chaîne de sciage (6) comme décrit à la section *Monter la chaîne de scie et le guide-chaîne*, p. 88.

Monter la chaîne de scie et le guide-chaîne

▲ PRUDENCE ! Risque de blessures lié au démarrage involontaire de l'appareil. Éteignez l'appareil. Retirez les batteries de l'appareil.

Procédure

1. Éteignez l'appareil et retirez les batteries (17) de l'appareil.
2. Placez l'appareil sur une surface plane.
3. Désactivez le frein de chaîne : tirez la manette de frein de chaîne (4) vers l'arrière en direction de la poignée avant (11).
Vous ne pouvez remonter le capot du pignon de chaîne (9) que lorsque la bande de frein de chaîne est détendue.
4. Installez la chaîne de sciage (6) en formant une boucle de telle manière que les bords de coupe soient orientés dans le sens horaire. Pour déterminer l'orientation

de la chaîne de sciage (6), servez-vous du symbole sous le pignon de chaîne (26).



Sens de rotation de la chaîne de sciage

5. Placez le guide-chaîne (5) sur le guide du guide-chaîne (24) et glissez-le près du pignon de chaîne (26).
6. Enfillez la chaîne de sciage (6) au-dessus du pignon de chaîne (26).
7. Posez la chaîne de sciage (6) sur la partie supérieure du guide-chaîne (5) dans la rainure du guide-chaîne. Commencez par le pignon de chaîne (26). C'est normal si la chaîne de sciage (6) pend.
8. Tirez le guide-chaîne (5) vers l'avant pour tendre la chaîne de sciage (6).
9. Placez le capot du pignon de chaîne (9). Veillez à ce que la vis à ailettes (7) pénètre dans le logement (25).
Veillez à ce que le nez de la plaque de serrage (27) se positionne dans le logement de la vis sans fin de tension (28).
10. Resserrez légèrement l'écrou papillon (7). Vous devez encore pouvoir tourner la molette de tension de chaîne (8).
11. Tendre la chaîne de sciage : tournez la molette de tension de chaîne (8) ∪ .
12. Resserrez fermement l'écrou papillon (7) ∪ .

▲ PRUDENCE ! La tronçonneuse peut libérer de l'huile. Veuillez noter que la tronçonneuse peut libérer de l'huile après utilisation et que l'huile peut couler lorsqu'elle est rangée sur le côté ou à l'envers. C'est un processus normal lié à l'orifice d'aération nécessaire sur le bord supérieur du ré-

servoir et cela ne constitue pas un motif de réclamation. Dans la mesure où chaque tronçonneuse est contrôlée et testée avec de l'huile pendant la production, il est possible malgré le vidage qu'un petit résidu soit encore présent dans le réservoir qui sa- lit légèrement le boîtier avec de l'huile pendant le transport. Veuillez nettoyer le boîtier avec un chiffon.

Roder une chaîne de sciage neuve

Sur une chaîne de sciage neuve, la force de tension diminue au bout de quelque temps. C'est la raison pour laquelle vous devez, après les 5 premières coupes, au plus tard au bout de 10 minutes de sciage, retendre la chaîne de sciage (*Tendre la chaîne de sciage*, p. 79).

▲ AVERTISSEMENT ! Risque de blessures ! Ne fixez jamais une chaîne de sciage neuve sur un pignon de chaîne usé ou sur un guide-chaîne endommagé ou usé. La chaîne de sciage pourrait dérailler ou se casser.

Régler la tension de chaîne

Le réglage de la tension de chaîne est décrit au chapitre *Tendre la chaîne de sciage*, p. 79.

Entretenir le guide-chaîne

▲ AVERTISSEMENT ! Blessures par coupure ! Portez des gants indéchirables lorsque vous manipulez la chaîne de sciage ou le guide-chaîne.

Outils et moyens auxiliaires nécessaires

- Lime plate

Procédure

1. *Démonter la chaîne de sciage et le guide-chaîne*, p. 87
2. Vérifiez l'usure du guide-chaîne (5).
3. Retirez les bavures et redressez les surfaces de guidage avec une lime plate.

4. Nettoyez le passage d'huile (23) afin de garantir une lubrification parfaite et automatique de la chaîne de sciage pendant le fonctionnement.

5. *Monter la chaîne de scie et le guide-chaîne*, p. 88

REMARQUE ! Lorsque le passage d'huile présente un état optimal, la chaîne de sciage pulvérise automatiquement un peu d'huile quelques secondes après le démarrage de la tronçonneuse.

Changer la butée à griffe

1. *Démonter la chaîne de sciage et le guide-chaîne*, p. 87
2. Dévissez et retirez les vis sur la butée à griffe (14).
3. Remplacez la butée à griffe (14).
4. Revissez fermement les vis sur la butée à griffe (14).
5. *Monter la chaîne de scie et le guide-chaîne*, p. 88

Retourner la lame

▲ PRUDENCE ! Blessures par coupure ! Portez des gants indéchirables lorsque vous manipulez la chaîne de sciage ou le guide-chaîne.

Remarques

- Le guide-chaîne (5) doit être retourné toutes les 10 heures de travail env. pour garantir une usure régulière.

Procédure

1. *Démonter la chaîne de sciage et le guide-chaîne*, p. 87
2. Tournez le guide-chaîne autour de son essieu horizontal. Vérifiez ici le sens de rotation de la chaîne de sciage
3. *Monter la chaîne de scie et le guide-chaîne*, p. 88

Affûter les dents

▲ PRUDENCE ! Risque de blessures ! Une chaîne de sciage mal affûtée accroît le risque de recul ! Utilisez des gants indéchirables lorsque vous manipulez la chaîne de sciage ou le guide-chaîne.

Une chaîne de sciage affûtée garantit un rendement de coupe optimal. Elle se déplace sans effort dans le bois et laisse derrière elle des copeaux de bois grands et longs. Une chaîne de sciage est émoussée lorsque vous devez pousser le dispositif de coupe dans le bois et les copeaux de bois sont très petits. Lorsqu'une chaîne de sciage est très émoussée, il n'y a pas de copeaux, mais uniquement de la sciure.

L'affûtage de la chaîne de sciage nécessite des outils spéciaux qui garantissent un affûtage de la chaîne dans l'angle et la profondeur appropriés. Nous recommandons aux utilisateurs inexpérimentés de tronçonneuses de faire aiguiser la chaîne de sciage par un professionnel ou un atelier spécialisé. Si vous vous sentez capable d'effectuer l'affûtage de la chaîne, procédez conformément à la notice de votre affûteuse pour chaînes de sciage (p. ex. PARKSIDE PSG 85 B2).

- Les parties tranchantes de la chaîne de sciage sont les maillons de coupe ; ces maillons se composent d'une dent de coupe et d'une butée limitatrice de profondeur. La différence de hauteur entre les deux définit la profondeur d'affûtage.
- Lorsque les dents de coupe ne font plus que 4 mm mm environ, la chaîne de sciage est usée et il faut la remplacer par une chaîne de sciage neuve.

- Pour affûter les dents de coupe, il convient de prendre en compte les valeurs suivantes :
 - Angle d'affûtage (25°)
 - Angle de front (10°)
 - Épaisseur d'affûtage (0,6 mm)
 - Diamètre de lime ronde (4,8 mm (3/16"))

▲ AVERTISSEMENT ! Risque d'accident ! Les écarts dans les données dimensionnelles de la géométrie de coupe peuvent augmenter la propulsion au rebond de la machine.

Outils et moyens auxiliaires nécessaires

- Lime ronde
- Lime plate

Procédure

1. Éteignez l'appareil et retirez les batteries.
2. Assurez-vous que la chaîne de sciage est tendue afin de réaliser un affûtage correct.
3. Affûtez uniquement de l'intérieur vers l'extérieur. Guidez la lime ronde de la face intérieure de la dent de coupe vers l'extérieur. Soulevez la lime lorsque vous la ramenez.
4. Commencez par affûter les dents d'un côté. Retournez alors la chaîne de sciage et affûtez les dents de l'autre côté.
5. Contrôlez la longueur des maillons de coupe. Après l'affûtage, tous les maillons de coupe doivent présenter la même longueur et la même largeur.
6. Après un affûtage sur trois, vérifiez la profondeur d'affûtage (limitation de profondeur) et limez la hauteur à l'aide d'une lime plate. Il faudrait que la limitation de profondeur se situe environ 0,6 mm en retrait de la dent de coupe.

- Après le recul, arrondissez un peu la limitation de profondeur vers l'avant.

Stockage

- Nettoyez l'appareil avant de le stocker.
- Placez le protège-chaîne (22).
- Videz le réservoir d'huile avant une inutilisation prolongée. Éliminez l'huile usagée en respectant l'environnement (*Recyclage/protection de l'environnement*, p. 93).
Des résidus d'huile peuvent encore être présents dans les tuyaux et dans l'appareil et fuir pendant l'entreposage. Pour le stockage, placez l'appareil sur un support adapté/dans un bac de collecte d'huile.
- Conservez l'appareil dans un endroit sec et à l'abri de la poussière et hors de portée des enfants.

Application PARKSIDE

L'application PARKSIDE vous permet de surveiller l'appareil et de commander certaines fonctions. Les fonctions peuvent changer avec des mises à jour de l'application et du micrologiciel. Vous trouverez de plus amples informations sur l'application PARKSIDE dans la notice de la batterie intelligente.

Conditions préalables

Pour trouver l'appareil dans l'application PARKSIDE, les conditions suivantes doivent être remplies :

- L'application PARKSIDE est installée sur votre smartphone et le Bluetooth® est activé.
- La batterie suivante est insérée dans l'appareil : Batterie

PARKSIDE Performance Smart PAPS 204 A1 ou PAPS 208 A1. Cette batterie a déjà été connectée à l'application PARKSIDE.

L'appareil communique avec l'application via la batterie.





Connecter l'appareil à l'application PARKSIDE

- Insérez les batteries intelligentes (17).
- Appuyez sur la touche Marche/Arrêt (34).

Le voyant « Connecté » (33) clignote trois fois. Lorsque l'appareil est connecté, le voyant « Connecté » est allumé en permanence.



- Ouvrez l'application PARKSIDE.
-  **Vos appareils.**
L'appareil est affiché dans la liste. Si l'appareil n'apparaît pas dans la liste, ajoutez-le manuellement.

Surveiller et commander l'appareil

-  **Vos appareils.**
-  Sélectionnez l'appareil dans la liste.
La page d'aperçu de l'appareil s'affiche.
-  Sélectionnez le paramètre souhaité sur la page d'aperçu.
 En cas de doute, sélectionnez la rubrique Aide.
Une boîte de dialogue avec un descriptif pour chaque paramètre s'affiche.

Retirer l'appareil de l'application

Lorsqu'un appareil est retiré de l'application, les données associées sont également effacées.

-  **Vos appareils.**
-  Faites glisser la carte de l'appareil de la droite vers la gauche.



3. Confirmez la boîte de dialogue.

Politique de confidentialité

voir Page Plus; section Informations légales, Politique de confidentialité

Dépannage

Le tableau suivant vous aide à éliminer les petites pannes :

Problème	Cause possible	Dépannage
L'appareil ne démarre pas	Batteries (17) vides ou pas insérées	Vérifier le niveau de charge de la batterie, prévoir, le cas échéant, une réparation par un électricien
	Interrupteur Marche/Arrêt (2) défectueux	Adressez-vous au Centre de SAV.
	Défaut du moteur	
Mauvais rendement de coupe	Chaîne de sciage (6) montée incorrectement	<i>Monter la chaîne de scie et le guide-chaîne, p. 88</i>
	Chaîne de sciage (6) émoussée	<ul style="list-style-type: none"> • <i>Affûter les dents, p. 90</i> • <i>Roder une chaîne de sciage neuve, p. 89</i>
	Tension de chaîne insuffisante	<i>Tendre la chaîne de sciage, p. 79</i>
L'appareil fonctionne difficilement, la chaîne de sciage déraile	Tension de chaîne insuffisante	<i>Tendre la chaîne de sciage, p. 79</i>
La chaîne de sciage chauffe, apparition de fumée pendant le sciage, décoloration du rail	Trop peu d'huile	<ul style="list-style-type: none"> • Vérifier le niveau d'huile du dispositif de lubrification automatique • Adressez-vous au Centre de SAV.

Transport

- Éteignez l'appareil avant chaque transport, enclenchez le frein de chaîne et retirez les batteries.
- Recouvrez le guide-chaîne et la chaîne de sciage avec le protège-

chaîne (22) lorsque vous transportez l'appareil.

- Sur des trajets courts sur le lieu de travail : portez l'appareil par la poignée avant (11) avec le guide-chaîne orienté vers l'arrière.

- Pendant le transport (également dans des véhicules), sécurisez l'appareil contre le renversement afin d'éviter des blessures, des dommages ou la perte de carburant.

Recyclage/protection de l'environnement

Videz le réservoir d'huile soigneusement.

Ne versez pas de résidus d'huile usagée dans la canalisation ou l'évacuation. Pour éliminer l'huile usagée en respectant l'environnement, rappez-les à un service de dépollution.

Enlevez la batterie de l'appareil et veuillez recycler l'appareil, la batterie, les accessoires et l'emballage dans le respect de l'environnement.



Les appareils électriques ne doivent pas être jetés avec les déchets ménagers.

Le symbole de la poubelle sur roues barrée d'une croix signifie que ce produit ne doit pas être éliminé comme déchet municipal non trié à la fin de sa vie utile.

Directive 2012/19/UE sur les déchets d'équipements électriques et électroniques :

les consommateurs sont légalement tenus de recycler, dans le respect de l'environnement, les équipements électriques et électroniques arrivés en fin de vie. Cela permet de garantir une valorisation écologique et respectueuse des ressources.

Suivant la transposition en droit national, vous pouvez disposer des possibilités suivantes :

- Restitution à un point de vente,

- Restitution à un point de collecte officiel,
- Renvoi au fabricant / au distributeur.

Ne sont pas concernés les accessoires qui accompagnent les appareils usagés et les moyens auxiliaires sans composants électriques.

Instructions pour le recyclage des batteries



La batterie ne doit pas être jetée avec les déchets ménagers, dans le feu (risque d'explosion) ou dans l'eau. Les batteries endommagées présentent un risque pour l'environnement et pour votre santé en cas de fuites de vapeurs ou de liquides toxiques.

Éliminez les batteries selon les prescriptions locales. Des batteries défectueuses ou usées doivent être recyclées conformément à la directive 2006/66/CE. Veuillez déposer les batteries à un point de collecte pour batteries usagées, où elles seront recyclées écologiquement. Pour cela, veuillez vous adresser à la société de gestion des déchets de votre ville ou à notre centre de SAV. Jetez les batteries lorsqu'elles sont déchargées. Nous recommandons de recouvrir les bornes avec un adhésif afin d'éviter un court-circuit. N'ouvrez pas la batterie.

Service

Garantie (Belgique)

Chère cliente, cher client, ce produit bénéficie d'une garantie de 5 ans, valable à compter de la date d'achat. En cas de manques constatés sur ce produit, vous disposez des droits légaux contre le vendeur du produit. Ces droits légaux ne sont pas

limités par notre garantie présentée par la suite.

Conditions de garantie

Le délai de garantie débute avec la date d'achat. Veuillez conserver soigneusement le ticket de caisse original. En effet, ce document vous sera réclamé comme preuve d'achat. Si un défaut de matériel ou un défaut de fabrication se présente au cours des fünf ans suivant la date d'achat de ce produit, nous réparons gratuitement ou remplaçons ce produit – selon notre choix. Cette garantie suppose que l'appareil défectueux et le justificatif d'achat (ticket de caisse) nous soient présentés durant cette délai de cinq ans et que la nature du manque et la manière dont celui-ci est apparu soient explicités par écrit dans un bref courrier.

Si le défaut est couvert par notre garantie, le produit vous sera retourné, réparé ou remplacé par un neuf. Aucune nouvelle délai de garantie ne débute à la date de la réparation ou de l'échange du produit.

Durée de garantie et demande légale en dommages-intérêts

La durée de garantie n'est pas prolongée par la garantie. Ce point s'applique aussi aux pièces remplacées et réparées. Les dommages et les manques éventuellement constatés dès l'achat doivent immédiatement être signalés après le déballage. A l'expiration du délai de garantie les réparations occasionnelles sont à la charge de l'acheteur.

Volume de la garantie

L'appareil a été fabriqué avec soin, selon de sévères directives de qualité et il a été entièrement contrôlé avant la livraison.

La garantie s'applique aux défauts de matériel ou aux défauts de fabrication. Cette garantie ne s'étend pas aux parties du produit qui sont exposées à une usure normale et peuvent être donc considérées comme des pièces d'usure (par ex. Chaîne de sciage) ou pour des dommages affectant les parties fragiles .

Cette garantie est nulle si l'appareil a été endommagé, mal utilisé ou non entretenu. Il en va de même pour des dommages provoqués par l'eau, le gel, la foudre ou le feu ou un transport inadapté. Pour une utilisation appropriée du produit, il faut impérativement respecter toutes les instructions citées dans le manuel de l'opérateur. Les actions et les domaines d'utilisation déconseillés dans la notice d'utilisation ou vis-à-vis desquels une mise en garde est émise, doivent absolument être évités.

L'appareil est destiné à un usage privé uniquement et non à un usage commercial. La garantie est nulle en cas de mauvaise utilisation et de manipulation inappropriée, d'usage de la force et d'interventions qui n'ont pas été effectuées par notre centre de service agréé.

Marche à suivre dans le cas de garantie

Pour garantir un traitement rapide de votre demande, veuillez suivre les instructions suivantes :

- Tenez vous prêt à présenter, sur demande, le ticket de caisse et le numéro d'article (IAN 469276_2404) comme preuve d'achat.
- Vous trouverez le numéro d'article sur la plaque signalétique du produit, d'une gravure sur le produit, de la page de titre du mode d'emploi (en bas à gauche) ou sur

l'autocollant au dos ou en dessous du produit.

- Si des erreurs de fonctionnement ou d'autres défauts apparaissent, contactez d'abord le centre de service désigné ci-dessous par **téléphone** ou utilisez notre **formulaire de contact**, que vous trouverez sur *parkside-diy.com* dans la catégorie **Service**.
- En cas de produit défectueux vous pouvez, après contact avec notre service clients, envoyer le produit, franco de port à l'adresse de service après-vente indiquée, accompagné du justificatif d'achat (ticket de caisse) et en indiquant quelle est la nature du défaut et quand celui-ci s'est produit. Pour éviter des problèmes d'acceptation et des frais supplémentaires, utilisez absolument seulement l'adresse qui vous est donnée. Assurez-vous que l'expédition ne se fait pas en port dû, comme marchandises encombrantes, envoi express ou autre taxe spéciale. Veuillez renvoyer l'appareil, y compris tous les accessoires livrés lors de l'achat et prenez toute mesure pour avoir un emballage de transport suffisamment sûr.

Garantie (France)

Chère cliente, cher client, ce produit bénéficie d'une garantie de 5 ans, valable à compter de la date d'achat. En cas de manques constatés sur ce produit, vous disposez des droits légaux contre le vendeur du produit. Ces droits légaux ne sont pas limités par notre garantie présentée par la suite.

Article L217-4 du Code de la consommation – Le vendeur livre un bien conforme au contrat et répond

des défauts de conformité existant lors de la délivrance.

Il répond également des défauts de conformité résultant de l'emballage, des instructions de montage ou de l'installation lorsque celle-ci a été mise à sa charge par le contrat ou a été réalisée sous sa responsabilité.

Article L217-5 du Code de la consommation – Le bien est conforme au contrat :

1. S'il est propre à l'usage habituellement attendu d'un bien semblable et, le cas échéant :
 - s'il correspond à la description donnée par le vendeur et posséder les qualités que celui-ci a présentées à l'acheteur sous forme d'échantillon ou de modèle ;
 - s'il présente les qualités qu'un acheteur peut légitimement attendre eu égard aux déclarations publiques faites par le vendeur, par le producteur ou par son représentant, notamment dans la publicité ou l'étiquetage ;
2. Ou s'il présente les caractéristiques définies d'un commun accord par les parties ou être propre à tout usage spécial recherché par l'acheteur, porté à la connaissance du vendeur et que ce dernier a accepté.

Article L217-16 du Code de la consommation – Lorsque l'acheteur demande au vendeur, pendant le cours de la garantie commerciale qui lui a été consentie lors de l'acquisition ou de la réparation d'un bien meuble, une remise en état couverte par la garantie, toute période d'immobilisation d'au moins sept jours vient s'ajouter à la durée de la garantie qui restait à courir.

Cette période court à compter de la demande d'intervention de l'acheteur ou de la mise à disposition pour réparation du bien en cause, si cette mise à disposition est postérieure à la demande d'intervention.

Indépendamment de la garantie commerciale souscrite, le vendeur reste tenu des défauts de conformité du bien et des vices rédhibitoires dans les conditions prévues aux articles L217-4 à L217-13 du Code de la consommation et aux articles 1641 à 1648 et 2232 du Code Civil.

Article L217-12 du Code de la consommation– L'action résultant du défaut de conformité se prescrit par deux ans à compter de la délivrance du bien.

Conditions de garantie

Le délai de garantie débute avec la date d'achat. Veuillez conserver soigneusement le ticket de caisse original. En effet, ce document vous sera réclamé comme preuve d'achat. Si un défaut de matériel ou un défaut de fabrication se présente au cours des fünf ans suivant la date d'achat de ce produit, nous réparons gratuitement ou remplaçons ce produit – selon notre choix. Cette garantie suppose que l'appareil défectueux et le justificatif d'achat (ticket de caisse) nous soient présentés durant cette délai de cinq ans et que la nature du manque et la manière dont celui-ci est apparu soient explicités par écrit dans un bref courrier.

Si le défaut est couvert par notre garantie, le produit vous sera retourné, réparé ou remplacé par un neuf. Aucune nouvelle délai de garantie ne débute à la date de la réparation ou de l'échange du produit.

Durée de garantie et demande légale en dommages-intérêts

La durée de garantie n'est pas prolongée par la garantie. Ce point s'applique aussi aux pièces remplacées et réparées. Les dommages et les manques éventuellement constatés dès l'achat doivent immédiatement être signalés après le déballage. A l'expiration du délai de garantie les réparations occasionnelles sont à la charge de l'acheteur.

Volume de la garantie

L'appareil a été fabriqué avec soin, selon de sévères directives de qualité et il a été entièrement contrôlé avant la livraison.

La garantie s'applique aux défauts de matériel ou aux défauts de fabrication. Cette garantie ne s'étend pas aux parties du produit qui sont exposées à une usure normale et peuvent être donc considérées comme des pièces d'usure (par ex. Chaîne de sciage) ou pour des dommages affectant les parties fragiles .

Cette garantie est nulle si l'appareil a été endommagé, mal utilisé ou non entretenu. Il en va de même pour des dommages provoqués par l'eau, le gel, la foudre ou le feu ou un transport inadapté. Pour une utilisation appropriée du produit, il faut impérativement respecter toutes les instructions citées dans le manuel de l'opérateur. Les actions et les domaines d'utilisation déconseillés dans la notice d'utilisation ou vis-à-vis desquels une mise en garde est émise, doivent absolument être évités.

L'appareil est destiné à un usage privé uniquement et non à un usage commercial. La garantie est nulle en cas de mauvaise utilisation et de manipulation inappropriée, d'usage de la force et d'interventions qui n'ont

pas été effectuées par notre centre de service agréé.

Les pièces détachées indispensables à l'utilisation du produit sont disponibles pendant la durée de la garantie du produit.

Article 1641 du Code civil

Le vendeur est tenu de la garantie à raison des défauts cachés de la chose vendue qui la rendent impropre à l'usage auquel on la destine, ou qui diminuent tellement cet usage que l'acheteur ne l'aurait pas acquise, ou n'en aurait donné qu'un moindre prix, s'il les avait connus.

Article 1648 1er alinéa du Code civil

L'action résultant des vices rédhibitoires doit être intentée par l'acquéreur dans un délai de deux ans à compter de la découverte du vice.

Marche à suivre dans le cas de garantie

Pour garantir un traitement rapide de votre demande, veuillez suivre les instructions suivantes :

- Tenez vous prêt à présenter, sur demande, le ticket de caisse et le numéro d'article (IAN 469276_2404) comme preuve d'achat.
- Vous trouverez le numéro d'article sur la plaque signalétique du produit, d'une gravure sur le produit, de la page de titre du mode d'emploi (en bas à gauche) ou sur l'autocollant au dos ou en dessous du produit.
- Si des erreurs de fonctionnement ou d'autres défauts apparaissent, contactez d'abord le centre de service désigné ci-dessous par **téléphone** ou utilisez notre **formulaire de contact**, que vous trouverez sur *parkside-diy.com* dans la catégorie **Service**.

- En cas de produit défectueux vous pouvez, après contact avec notre service clients, envoyer le produit, franco de port à l'adresse de service après-vente indiquée, accompagné du justificatif d'achat (ticket de caisse) et en indiquant quelle est la nature du défaut et quand celui-ci s'est produit. Pour éviter des problèmes d'acceptation et des frais supplémentaires, utilisez absolument seulement l'adresse qui vous est donnée. Assurez-vous que l'expédition ne se fait pas en port dû, comme marchandises encombrantes, envoi express ou autre taxe spéciale. Veuillez renvoyer l'appareil, y compris tous les accessoires livrés lors de l'achat et prenez toute mesure pour avoir un emballage de transport suffisamment sûr.



Sur le site *parkside-diy.com*, vous pouvez consulter et télécharger ce manuel et bien d'autres. Ce QR code vous permet d'accéder directement au site *parkside-diy.com*. Sélectionnez votre pays et recherchez les modes d'emploi à l'aide du masque de recherche. En saisissant la référence produit (IAN) 469276_2404, vous pourrez ouvrir votre mode d'emploi.

Service de réparation

Pour les réparations **ne relevant pas de la garantie**, adressez-vous au Centre de SAV. Il vous établira volontiers un devis.

- Nous pouvons traiter uniquement les appareils qui ont été expédiés avec un emballage et un affranchissement suffisants.

Remarque : Veuillez envoyer votre appareil nettoyé en indiquant le défaut à l'adresse connue du Centre de SAV.

- Ne seront pas acceptés les appareils envoyés en port dû ainsi que les appareils envoyés comme produits encombrants, en express ou par tout autre mode de transport spécial.
- Nous recyclons gratuitement vos appareils défectueux que vous nous renvoyez.

Service-Center

FR **Service France**
Tel.: 0800 907612
Formulaire de contact à
parkside-diy.com
IAN 469276_2404

BE **Service Belgique**
Tel.: 0800 12614
Formulaire de contact à
parkside-diy.com
IAN 469276_2404

Importateur

Veillez noter que l'adresse suivante n'est pas une adresse de service après-vente. Contactez d'abord le Centre de SAV cité ci-dessus.
Grizzly Tools GmbH & Co. KG
Stockstädter Str. 20
63762 Grobostheim
ALLEMAGNE
www.grizzlytools.de

Pièces de rechange et accessoires

Vous obtiendrez des pièces de rechange et accessoires à l'adresse www.grizzlytools.shop. En cas de problèmes lors de la passation de votre commande, contactez-nous via notre boutique en ligne. Pour toute autre question, adressez-vous à : *Service-Center*, p. 98

Pos. n°	Désignation	N° de commande
5	Guide-chaîne	91120161
6	Chaîne de sciage	91120162
14	Butée à griffe	91120160
22	Protège-chaîne	91120163

Les pièces détachées indispensables à l'utilisation du produit sont disponibles pendant la durée de la garantie du produit.

Traduction de la déclaration UE de conformité originale

Produit: **Tronçonneuse d'élagage sans fil**

Modèle: **PPAKS 40-Li A1**

Número de serie: 000001-063000

L'objet de la déclaration décrit ci-dessus est conforme à la législation d'harmonisation de l'Union applicable:

**2006/42/EC • 2014/30/EU • 2000/14/EC & 2005/88/EC
• 2011/65/EU & (EU) 2015/863**

Produit avec batterie Smart PAPS 204 A1/Smart PAPS 208 A1: 2014/53/EU

L'objet de la déclaration décrit ci-dessus est conforme à la directive 2011/65/EU du Parlement européen et du Conseil du 8 juin 2011 relative à la limitation de l'utilisation de certaines substances dangereuses dans les équipements électriques et électroniques.

Pour assurer la conformité, les normes harmonisées et les normes et réglementations nationales suivantes ont été appliquées :

**EN 62841-1:2015/A11:2022, Clause 18.8 • EN ISO 12100:2010
EN IEC 55014-1:2021 • EN IEC 55014-2:2021 • EN IEC 63000:2018
EN 62841-4-1:2020, Clause 18.8 • EK9-BE-97(V2):2020
Produit avec batterie Smart PAPS 204 A1/Smart PAPS 208 A1:
EN 301 489-1 V2.2.3:2019 • Draft EN 301 489-17 V3.2.6:2023
EN 300 328 V2.2.2:2019 • EN 50663:2017**

Conformément à la directive 2000/14/EC relative aux émissions sonores, il est confirmé ce qui suit : Niveau de puissance acoustique (L_{WA})

– mesuré: 97,8 dB;

– garanti: 100,4 dB

Procédure appliquée pour l'évaluation de la conformité conformément à la directive 2000/14/EC, annexe VI.

Attestation d'examen CE de type

- Numéro: M6A 036607 2052 Rev. 00
- Organisme notifié: TÜV SÜD Product Service GmbH • NB: 0123 • Ridlersstraße 65 • 80339 München • Allemagne

La présente déclaration de conformité est établie sous la seule responsabilité du fabricant:

CE Grizzly Tools GmbH & Co. KG
Stockstädter Str. 20
63762 Großostheim
ALLEMAGNE
16.12.2024



Christian Frank
Mandataire de documentation

Inhoudsopgave

Inleiding.....	101	In- en uitschakelen.....	117
Reglementair gebruik.....	102	Indicator overbelasting.....	117
Inhoud van het pakket/accessoires.....	103	Laadtoestand van de accu aan het apparaat controleren.....	118
Overzicht.....	103	Kettingsnelheid veranderen.....	118
Functiebeschrijving.....	103	Onttakkingswerkzaamheden.....	118
Technische gegevens.....	104	Werken in een boom met touwklimatechniek.....	118
Veiligheidsaanwijzingen.....	105	Reiniging, onderhoud en opslag.....	121
Betekenis van de veiligheidsaanwijzingen.....	105	Reiniging.....	121
Pictogrammen en symbolen.....	105	Onderhoud.....	122
Algemene veiligheidswaarschuwingen voor elektrisch gereedschap.....	107	Opslag.....	125
Algemene veiligheidswaarschuwingen betreffende kettingzagen.....	110	Parkside app.....	126
Extra veiligheidsinstructies voor kettingzagen voor boomverzorging.....	111	Apparaat uit de app verwijderen.....	126
Oorzaken en voorkomen van terugslag door de bediener.....	112	Privacyverklaring.....	126
Restrisico's.....	113	Probleemopsporing.....	127
Vorbereiding.....	113	Transport.....	127
Veiligheidsvoorzieningen.....	113	Afvoeren/milieubescherming.....	127
Laadstatus van de accu controleren.....	113	Afvoerinstructies voor accu's.....	128
Laadproces.....	114	Service.....	128
Accu opladen.....	114	Garantie.....	128
Bedrijf.....	114	Reparatie-service.....	130
Voor het bedrijf.....	114	Service-Center.....	130
Accu plaatsen en verwijderen...	117	Importeur.....	130
		Reserveonderdelen en toebehoren.....	130
		Vertaling van de originele EU-conformiteits-verklaring.....	131
		Explosietekening.....	347



▲ WAARSCHUWING! Met deze kettingzaag mag alleen worden gewerkt door hiertoe opgeleide boomverzorgers. Werken zonder desbetreffende instructie kan leiden tot ernstig letsel. ZIE GEBRUIKSAANWIJZING!

Inleiding

Gefeliciteerd met de aankoop van uw nieuwe accu-boomverzorgers-

zaag (hierna product of apparaat genoemd).

U hebt voor een hoogwaardig product gekozen. Dit apparaat werd tijdens de productie op kwaliteit ge-

controleerd en aan een eindcontrole onderworpen. Een goede werking van uw apparaat is daarom gegarandeerd.

Het kan niet worden uitgesloten dat zich in uitzonderlijke gevallen op of in het apparaat of in de slangen ervan resten van smeerstoffen bevinden.

Dat is geen manco of defect en geen reden tot ongerustheid.



Deze gebruiksaanwijzing maakt deel uit van dit apparaat. Ze bevat belangrijke instructies over de veiligheid, het gebruik en de afvoer van het apparaat. Lees zorgvuldig de gebruiksaanwijzing. Maak u vertrouwd met de bedieningselementen en het juiste gebruik van het apparaat. Gebruik het apparaat alleen zoals beschreven en alleen voor de vermelde doeleinden. Bewaar de gebruiksaanwijzing zorgvuldig en geef alle documentatie mee wanneer u het apparaat aan derden doorgeeft.

Reglementair gebruik

▲ WAARSCHUWING! Deze kettingzaag is alleen bedoeld voor gebruikers die getraind zijn in boomverzorging. Gebruik zonder de juiste training kan leiden tot ernstig letsel. Het apparaat is uitsluitend bedoeld voor het volgende gebruik:

- Boomverzorging, zoals het uitdunnen van bomen en het omzagen van bomen, als een kettingzaag met een lange afstand tussen de grepen niet kan worden gebruikt.

Gebruik deze boomverzorgerzaag alleen als u geen kettingzaag met een lange afstand tussen de grepen kunt gebruiken. Het risico op letsel is vele malen hoger.

Het apparaat is niet bedoeld voor andere toepassingen. Dit omvat b.v. het snijden van metselwerk, plastic, steen, metaal, voedsel of hout dat vreemde voorwerpen bevat (bijv. spijkers of schroeven).

Het apparaat is bedoeld voor gebruik door volwassenen. Jongeren ouder dan 16 jaar mogen het apparaat alleen onder toezicht gebruiken.

De kettingzaag mag slechts door één persoon worden gebruikt. De gebruiker moet geschikte persoonlijke beschermingsmiddelen (PBM) dragen.

De kettingzaag moet worden vastgehouden met de rechterhand op de achterste handgreep en met de linkerhand op de voorste handgreep.

Voordat het apparaat wordt gebruikt, moet de gebruiker alle informatie en instructies in de gebruiksaanwijzing hebben gelezen en begrepen.

Elk ander gebruik dat in deze handleiding niet expliciet wordt toegestaan, kan leiden tot schade aan het apparaat en kan een ernstig risico voor de gebruiker inhouden. De bediener of gebruiker van het apparaat is verantwoordelijk voor letsel- of materiële schade aan derde partijen of hun eigendom. Het apparaat is bedoeld voor huishoudelijk gebruik. Het is niet ontworpen voor continu commercieel gebruik. Bij commercieel gebruik vervalt de garantie. De fabrikant is niet aansprakelijk voor schade die voortvloeit uit oneigenlijk gebruik of uit een foute bediening.

Het apparaat maakt deel uit van de reeks **X 20 V TEAM** en kan met accu's van de reeks **X 20 V TEAM** worden gebruikt. Accu's van de reeks **X 20 V TEAM** mogen alleen met originele laders van de reeks **X 20 V TEAM** worden geladen.

Inhoud van het pakket/ accessoires

Pak het apparaat uit en controleer de inhoud van het pakket.

Voer het verpakkingsmateriaal af zoals reglementair voorgeschreven.

- Accu-zaag voor boomverzorging
- Zwaard (voorgemonteerd)
- Zaagketting (voorgemonteerd)
- Kettingbescherming
- Oliefles (180 ml Bio-zaagkettingolie)
- oorspronkelijke gebruiksaanwijzing

Accu's en oplader zijn niet meegeleverd.

Overzicht

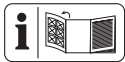

De afbeeldingen van het apparaat vindt u op de voorste en achterste uitvouwpagina.

- 1 Achterste handgreep
- 2 Aan-/uitknop
- 3 Inschakelblokkering
- 4 Kettingremhendel/voorste handbescherming
- 5 Zwaard
- 6 Zaagketting
- 7 Vleugelschroef
- 8 Draaiwiel
- 9 Kettingwielafdekking
- 10 Accuhouder
- 11 Voorste handgreep
- 12 Tankdeksel
- 13 Oliepeil-indicatie
- 14 Aanslagtand
- 15 Bevestigingssoog
- 16 Accu-ontgrendeling
- 17 Accu
- 18 Toets (Laadstatusindicator)

- 19 Laadstatusindicator
- 20 Accu-lader
- 21 Oliefles
- 22 Kettingbescherming

Fig. A

- 23 Oliedoorlaat
- 24 Zwaardgeleiding
- 25 Houder (Vleugelschroef)
- 26 Kettingwiel
- 27 Klemplaat
- 28 Spanwormschroef

Fig. C

- 29 Indicator
- 30 Kettingsnelheidindicator
- 31 Laadstatusindicator (het apparaat)
- 32 Toets (Kettingsnelheid)
- 33 Indicator „Verboden“
- 34 Aan-/uitknop

Functiebeschrijving

De boomverzorgerzaag is een speciale kettingzaag met een beperkte massa die door een getrainde bediener kan worden gebruikt om de kronen van staande bomen te snoeien en te ontmantelen. De handgrepen zitten dicht bij elkaar om het werken in kleine ruimtes te vergemakkelijken.

De cirkelzaagketting wordt over een zwaard (geleiderail) geleid. Het apparaat heeft een snelstop-kettingrem. Een automatisch oliesysteem zorgt voor de continue kettingsmering. Bijkomend is het apparaat uitgerust met een 2-in-1 draaiwiel voor het spannen van de ketting. Om de gebruiker te beschermen, is het apparaat uitgerust met verschillende beveiligingsapparaten.

Het apparaat kan gekoppeld worden met de Parkside-app.

De werking van de verschillende bedieningselementen is hieronder beschreven.

Technische gegevens

Accu-zaag voor boomverzorging

.....	PPAKS 40-Li A1
Motorspanning U 40 V \approx ; (2x 20 V)
Motorstroom I 16 A
Kettingnelheid v_0 13 m/s
Kettingnelheid v_{max} 16 m/s
Gewicht (zonder zwaard, ketting, kettingbescherming, olie en accu's) 2,10 kg
Tankinhoud 190 cm ³ (0,19 l)
Zwaard M1431246-1041TL (Trilink)
- Zwaardtype 12"
- Zwaardlengte 35,0 cm (350 mm)
- Zaaglengte 28,5 cm (285 mm)
Zaagketting CL14346TL (Trilink)
- Kettingpas 9,525 mm ($\frac{3}{8}$ ")
- Aantal aandrijfelementen 46
- Dikte aandrijfschakel 1,1 mm (0,043")
Kettingwielindeling 9,525 mm ($\frac{3}{8}$ ")
-Aantal tanden (kettingwiel) 7
Temperatuurmax. 50 °C
- Bedrijf -20 - 50 °C
- Opslag0 - 45 °C
Geluidsdrukniveau (L_{pA})92,6 dB; $K_{pA}=3$ dB
Geluidsvermogeniveau (L_{WA})
- gegarandeerd100,4 dB
- gemeten 97,8 dB; $K_{WA}=2,73$ dB
Trilling (a_h)
- Voorste handgreep
.....	4,37 m/s ² ; $K=1,5$ m/s ²
- Achterste handgreep
.....	3,72 m/s ² ; $K=1,5$ m/s ²
Accu-typeLi-Ion

PARKSIDE Performance Smart
 accu Smart PAPS 204 A1/
 Smart PAPS 208 A1

- Werkfrequentie/frequentieband
2400 - 2483,5 MHz
- zendvermogen ≤ 20 dBm

De geluids- en trilwaarden zijn vastgesteld in overeenstemming met de normen en bepalingen die in de conformiteitsverklaring zijn vermeld.

De opgegeven totale trillingswaarde werd bepaald volgens de volgende norm: ISO 22867:2021

De opgegeven geluidsemisiewaarden zijn bepaald in overeenstemming met de volgende norm: ISO 22868:2021

De waarden zijn bepaald volgens een gestandaardiseerde testprocedure en kunnen worden gebruikt om het ene apparaat met het andere te vergelijken. De opgegeven totale trillingswaarde en de opgegeven geluidsemisiewaarde kunnen ook worden gebruikt voor een voorlopige beoordeling van de belasting.

▲ WAARSCHUWING! de trillings- en geluidsemisies kunnen tijdens het werkelijke gebruik van het apparaat afwijken van de opgegeven waarde, afhankelijk van de manier waarop het apparaat wordt gebruikt. Het is noodzakelijk om veiligheidsmaatregelen te definiëren om de gebruiker te beschermen, gebaseerd op een schatting van de trillingsbelasting tijdens de werkelijke gebruiksomstandigheden (rekening houdend met alle delen van de gebruikscyclus, zoals momenten waarop het apparaat is uitgeschakeld en momenten waarop het is ingeschakeld maar niet wordt belast).

X 20 V TEAM

Het apparaat maakt deel uit van de reeks **X 20 V TEAM** en kan met accu's van de reeks **X 20 V TEAM** worden gebruikt. Accu's van de reeks **X 20 V TEAM** mogen alleen met originele laders van de reeks **X 20 V TEAM** worden geladen.

We bevelen u aan dit apparaat uitsluitend met volgende accu's: PAP 20 A1, PAP 20 A2, PAP 20 A3, PAP 20 B1, PAP 20 B3, Smart PAPS 204 A1, Smart PAPS 208 A1

Het gebruik van het apparaat met volgende accu's is verboden: Smart PAPS 2012 A1

We bevelen u aan deze accu's met volgende laders te laden: PLG 20 A1, PLG 20 A2, PLG 20 A3, PLG 20 A4, PLG 20 C1, PLG 20 C3, PDSLГ 20 A1, PDSLГ 20 B1, PLG 201 A1, Smart PLGS 2012 A1
Technische specificaties van accu en lader: zie afzonderlijke gebruiksaanwijzing.

Veiligheidsaanwijzingen

Dit gedeelte behandelt de basisveiligheidsmaatregelen bij het gebruik van het apparaat.

⚠ WAARSCHUWING! Persoonlijk letsel en materiële schade door ondeskundige omgang met de accu. Neem de veiligheidsinstructies en informatie over opladen en correct gebruik in de gebruiksaanwijzing van uw accu en oplader van de serie in acht **X 20 V TEAM**. Een gedetailleerde beschrijving van het laadproces en andere informatie vindt u in de aparte gebruiksaanwijzing ervan.

⚠ WAARSCHUWING! Een kettingzaag is een gevaarlijk stuk gereedschap dat bij verkeerd of onzorgvuldig gebruik ernstig of zelfs dodelijk letsel kan veroorzaken. Neem daarom voor uw eigen veiligheid en die van anderen altijd de volgende veiligheidsinstructies in acht en vraag bij twijfel een vakman om advies.

Betekenis van de veiligheidsaanwijzingen

⚠ GEVAAR! Als u deze veiligheidsaanwijzing niet volgt, gebeurt er een ongeval. Het gevolg is ernstig lichamelijk letsel of de dood.

⚠ WAARSCHUWING! Als u deze veiligheidsaanwijzing niet volgt, gebeurt er eventueel een ongeval. Het gevolg is eventueel ernstig lichamelijk letsel of de dood.

⚠ VOORZICHTIG! Als u deze veiligheidsaanwijzing niet volgt, gebeurt er een ongeval. Het gevolg is eventueel lichte of matig lichamelijk letsel.

AANWIJZING! Als u deze veiligheidsaanwijzing niet volgt, gebeurt er een ongeval. Het gevolg is eventueel materiële schade.

Pictogrammen en symbolen

Pictogrammen op het apparaat



⚠ WAARSCHUWING! Met deze kettingzaag mag alleen worden gewerkt door hiertoe opgeleide boomverzorgers. Werken zonder desbetreffende instructie kan leiden tot ernstig letsel. ZIE GEBRUIKSAANWIJZING!



Let op!



Lees de gebruiksaanwijzing



Gebruik gehoorbescherming



Gebruik oogbescherming



Gebruik hoofdbescherming



Veiligheidshandschoenen dragen



Draag veiligheidsschoenen met een stevige zool!



Gebruik beschermende kleding met een snijbeschermend inzetstuk!



Let op! Terugslag - Let tijdens het werken op terugslag van de machine.



Werk nooit met slechts één hand!



Werk altijd met beide handen!



Het is verboden het apparaat in een regenachtige of vochtige omgeving te gebruiken.



Gegarandeerd geluidsvermogensniveau L_{WA} in dB(A)



Kettingrem geactiveerd



Kettingrem gedeactiveerd



Zaagkettingolie



Elektrische apparaten horen niet bij het huisvuil.



Verwijder de accu's voordat u onderhoudswerkzaamheden uitvoert!

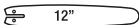

Zwaardtype



Kettingrem



Opmerking: kettingrem loskoppelen voor het startproces



Kettingsnelheidindicator



De kettingsnelheidsniveaus instellen



Slimme ledsignaallampjes



Aan-/uitknop



Laadstatusindicator

Pictogram op de kettingremhendel



Kettingrem geactiveerd



Kettingrem gedeactiveerd

Pictogram onder de kettingwielafdekking



Looprichting van de zaagketting

Pictogrammen op de kettingwielafdekking

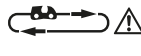

Looprichting van de zaagketting

Pictogrammen op het draaiwiel



Zaagketting spannen



Zaagketting ontspannen

Pictogrammen op de vleugelmoer (kettingwielafdekking)



OP



TOE

Pictogram op het zwaard



Zwaardtype



Groefbreedte



Kettingpas



Aantal aandrijfkoppelingen

Algemene veiligheids waarschuwingen voor elektrisch gereedschap

▲ WAARSCHUWING! Lees alle veiligheids waarschuwingen, instructies, illustraties en specificaties bij dit elektrische gereedschap. Volgt u niet alle onderstaande instructies, dan kan dit leiden tot elektrische schok, brand en/of ernstig letsel. **Bewaar alle waarschuwingen en instructies voor toekomstige naslag.**

De term „elektrisch gereedschap” in de waarschuwingen verwijst naar uw op netstroom aangedreven elektrische gereedschap (met netsnoer) of uw accu-aangedreven elektrische gereedschap (zonder netsnoer).

1. VEILIGE WERKPLEK

- a) **Houd uw werkplek schoon en goed verlicht.** Rommelige of donkere werkplekken leiden tot ongevallen.
- b) **Gebruik geen elektrische gereedschappen in omgevingen met ontploffingsgevaar, bijvoorbeeld als ontvlambare vloeistoffen, gassen of stof aanwezig is.** Elektrische gereedschappen produceren vonken, die het stof of de dampen kunnen doen ontbranden.
- c) **Houd kinderen en omstanders op een afstand terwijl u met een elektrisch gereedschap werkt.** Wordt u afgeleid, dan zou u de controle over het gereedschap kunnen verliezen.

2. ELEKTRISCHE VEILIGHEID

- a) **De stekker van het elektrische gereedschap moet overeenkomen met het stopcontact. Breng**

nooit modificaties aan de stekker aan. Gebruik bij geaarde (geïsoleerde) elektrische gereedschappen nooit een adapterstekker. Ongewijzigde stekkers en passende stopcontacten reduceren het risico op elektrische schok.

- b) **Voorkom lichamelijk contact met geaarde of geïsoleerde oppervlakken zoals leidingen, radiatoren, fornuizen en koelkasten.** Er bestaat een verhoogd risico op elektrische schok als uw lichaam geaard of geïsoleerd is.
- c) **Stel elektrische gereedschappen niet bloot aan regen of natte omgevingen.** Indringend water in een elektrisch gereedschap verhoogt het risico op elektrische schok.
- d) **Gebruik het netsnoer niet voor oneigenlijke doelen. Gebruik het netsnoer niet om het elektrische gereedschap te dragen of te trekken of om de stekker uit het stopcontact te halen. Houd het netsnoer uit de buurt van warmte, olie, scherpe randen of bewegende delen.** Beschadigde of warrige netsnoeren verhogen het risico op elektrische schok.
- e) **Werkt u buitenshuis met het elektrische gereedschap, gebruik dan een verlengkabel die geschikt is voor gebruik buitenshuis.** Het gebruik van een verlengkabel voor buitenshuis reduceert het risico op elektrische schok.
- f) **Als u alsnog een elektrisch gereedschap op een vochtige locatie moet gebruiken, gebruik dan een stroomvoorziening met aardlekschakelaar.** Het gebruik van een aardlekschakelaar reduceert het risico op elektrische schok.

3. PERSOONLIJKE VEILIGHEID

- a) **Blijf alert, kijk uit wat u doet en gebruik uw gezond verstand bij het bedienen van een elektrisch gereedschap. Gebruik een elektrisch gereedschap niet als u moe bent of onder de invloed bent van drugs, alcohol of medicijnen.** Eén moment van onoplettendheid kan bij het gebruik van elektrisch gereedschap leiden tot ernstig letsel.
- b) **Gebruik persoonlijke beschermingsmiddelen. Draag altijd oogbescherming.** Het gebruik van voor de omstandigheden passende beschermingsmiddelen zoals stofmaskers, antislipschoenen, veiligheidshelmen of oorbeschermers reduceert het risico op letsels.
- c) **Voorkom onbedoelde inschakeling. Zorg ervoor dat de schakelaar op de uit-stand staat voordat u het gereedschap aansluit op de netstroom en/of op het accupack en voordat u het opakt of wegdraagt.** Het dragen van elektrisch gereedschap met uw vinger op de schakelaar of het onder stroom zetten van elektrisch gereedschap waarvan de schakelaar aanstaat, is vragen om ongelukken.
- d) **Verwijder eventuele stel- of moersleutels voordat u het elektrische gereedschap inschakelt.** Een achtergelaten moer- of stel-sleutel op een draaiend onderdeel van het elektrische gereedschap kan leiden tot letsel.
- e) **Strek u niet te ver uit. Blijf op elk moment stevig staan en bewaar uw evenwicht.** Zo hebt u in onverwachte situaties betere controle over het elektrische gereedschap.

- f) **Draag gepaste kleding. Draag geen losse kleding of sieraden. Houd uw haren en kleding uit de buurt van bewegende delen.** Losse kleding, losse juwelen of lange haren kunnen verstrikt raken in bewegende delen.
 - g) **Als het gereedschap is voorzien voor de aansluiting van stofafzuig- en stofopvangsystemen, zorg er dan voor dat die aangesloten zijn en correct worden gebruikt.** Het gebruik van stofopvangsystemen kan stofgerelateerde risico's reduceren.
 - h) **Ook al hebt u reeds veel ervaring met het gereedschap, laat nooit uw waakzaamheid zakken en negeer nooit de veiligheidsprincipes van het gereedschap.** Eén onachtzame beweging kan in een fractie van een seconde leiden tot ernstig letsel.
- ### 4. GEBRUIK EN ONDERHOUD VAN ELEKTRISCH GEREEDSCHAP
- a) **Forceer het elektrische gereedschap niet. Gebruik het correcte elektrische gereedschap voor uw toepassing.** Het juiste elektrische gereedschap zal het werk beter en veiliger uitvoeren tegen de snelheid waarvoor het was bedoeld.
 - b) **Gebruik het elektrische gereedschap niet als de aan-/uitknop niet vlot schakelt.** Een elektrisch gereedschap dat niet met de schakelaar kan worden beheerst, is gevaarlijk en moet worden vervangen.
 - c) **Haal de stekker uit het stopcontact en/of haal het accupack, indien verwijderbaar, uit het elektrische gereedschap voordat u enige aanpassingen aan het gereedschap uitvoert, toebehoren**

- verwisselt of het elektrische gereedschap opbergt.** Dergelijke preventieve veiligheidsmaatregelen reduceren het risico op onbedoelde inschakeling van het elektrische gereedschap.
- d) **Berg niet-gebruikte elektrische gereedschappen op buiten het bereik van kinderen, en laat personen die niet bekend zijn met het elektrische gereedschap of met deze instructies, niet werken met het elektrische gereedschap.** In de handen van onopgeleide gebruikers kunnen elektrische gereedschappen erg gevaarlijk zijn.
- e) **Onderhoud elektrische gereedschappen en de toebehoren ervan. Controleer ze op verkeerde uitgelijnde of vastklemmende bewegende delen, kapotte onderdelen en andere omstandigheden die de werking van het elektrische gereedschap kunnen aantasten. Laat in geval van schade het elektrische gereedschap repareren voordat u het gebruikt.** Veel ongevallen worden veroorzaakt door slecht onderhouden elektrische gereedschappen.
- f) **Houd alle snijgereedschap scherp en schoon.** Goed onderhouden snijgereedschappen met scherpe snijkanten blijven minder vaak geklemd zitten en zijn vlotter te beheersen.
- g) **Gebruik de elektrische gereedschappen, toebehoren, bits en dergelijke overeenkomstig de instructies en houd rekening met de werkomstandigheden en de uit te voeren taak.** Het gebruik van elektrische gereedschappen voor andere taken dat de bedoel-
- de taken, kan leiden tot een gevaarlijke situatie.
- h) **Houd de handgrepen en grijpvlakken droog, schoon en olie-en vetvrij.** Gladde handgrepen en grijpvlakken hinderen de veilige omgang en de controle over het gereedschap in onverwachte situaties.
5. **GEBRUIK EN ONDERHOUD VAN ACCU-GEREEDSCHAP**
- a) **Laad het gereedschap uitsluitend op met de door de fabrikant gespecificeerde lader.** Een lader die geschikt is voor ene type accupack kan een brandrisico inhouden als hij voor een ander type accupack wordt gebruikt.
- b) **Gebruik elektrische gereedschappen alleen met de specifiek vermelde accupacks.** Het gebruik van andere accupacks kan leiden tot risico op letsel en brand.
- c) **Berg een ongebruikt accupack op uit de buurt van andere metalen voorwerpen zoals papierclips, munten, sleutels, spijkers, schroeven of andere kleine metalen voorwerpen die een verbinding kunnen maken van het ene contact naar het andere.** Een kortsluiting van de accucontacten kan leiden tot brandwonden of brand.
- d) **Bij verkeerd gebruik kan er een vloeistof uit de accu vloeien; voorkom aanraking. Komt u onbedoeld met de vloeistof in aanraking, spoel dan met water. Raakt de vloeistof in de ogen, raadpleeg dan onmiddellijk een arts.** De lekkende vloeistof van de accu kan irritatie of brandwonden veroorzaken.
- e) **Gebruik geen accupack of gereedschap dat beschadigd of**

gemodificeerd is. Beschadigde of gemodificeerde accu's kunnen onvoorspelbaar gedrag vertonen, met als gevolg brand, ontploffing of letselrisico.

- f) **Stel een accupack of gereedschap niet bloot aan vuur of te hoge temperaturen.** Blootstelling aan vuur of temperaturen boven 130 °C kunnen leiden tot ontploffing.
 - g) **Volg alle laadinstructies en laad het accupack of het gereedschap niet op buiten het in de instructies vermelde temperatuurbereik.** Het verkeerd laden of laden bij temperaturen buiten het gespecificeerde bereik kan leiden tot schade aan de accu en hoger brandrisico.
6. **REPARATIES**
- a) **Laat uw elektrische gereedschap alleen repareren door een erkend technicus met behulp van identieke vervangingsdelen.** Dit verzekert dat de veiligheid van het elektrische gereedschap wordt behouden.
 - b) **Repareer beschadigde accupacks nooit zelf.** De reparatie van accupacks mag uitsluitend worden uitgevoerd door de fabrikant of door erkende reparatiediensten.

Algemene veiligheidsaarschuwingen betreffende kettingzagen

- **Houd tijdens het gebruik van de kettingzaag alle lichaamsdelen uit de buurt van de zaagketting. Controleer voordat u de kettingzaag start of de zaagketting nergens tegenaan stoot.** Een moment van onoplettendheid tijdens het werken met kettingzagen kan ertoe leiden dat uw kleding of li-

chaam verstrikt raakt in de zaagketting.

- **Houd de kettingzaag altijd vast met uw rechterhand op de achterste handgreep en uw linkerhand op de voorste handgreep.** De kettingzaag met omgekeerde handgreep vasthouden verhoogt het risico op persoonlijk letsel en mag nooit worden gedaan.
- **Houd de kettingzaag alleen aan geïsoleerde grijpvlakken vast, omdat de zaagketting in contact kan komen met verborgen .** Zaagkettingen die in contact komen met een "stroomvoerende" draad, kunnen blootliggende metalen onderdelen van de kettingzaag "stroomvoerend" maken en de gebruiker een elektrische schok geven.
- **Draag oogbescherming. Verdere beschermingsmiddelen voor gehoor, hoofd, handen, benen en voeten worden aanbevolen.** Volgende beschermende uitrusting vermindert persoonlijk letsel door rondvliegend puin of per ongeluk contact met de zaagketting.
- **Gebruik de kettingzaag niet in een boom, op een ladder, van een dak of op een andere onstabiele ondergrond..** Het gebruik van een kettingzaag op deze manier kan leiden tot ernstig persoonlijk letsel.
- **Blijf altijd stabiel staan en gebruik de kettingzaag alleen als u op een vaste, veilige en vlakke ondergrond staat.** Gladde of onstabiele oppervlakken kunnen leiden tot verlies van evenwicht of controle over de kettingzaag.
- **Let bij het zagen van een tak die onder spanning staat op terugvering.** Wanneer de spanning in de

houtvezels vrijkomt, kan de veerbelaste tak de bediener raken en/of u de controle over de kettingzaag doen verliezen.

- **Wees uiterst voorzichtig bij het zagen van struiken en jonge boompjes.** Het slanke materiaal kan de zaagketting grijpen en naar u toe geslingerd worden of u uw evenwicht doen verliezen.
- **Draag de kettingzaag aan de voorste handgreep, met de kettingzaag uitgeschakeld en uit de buurt van uw lichaam. Breng bij het transport of de opslag van de kettingzaag altijd de beschermkap van de geleidingsrail aan.** Een correcte hantering van de kettingzaag verkleint de kans op onbedoeld contact met de bewegendes zaagketting.
- **Volg de instructies voor het smeren, het spannen van de ketting en het vervangen van de geleidingsbalk en de ketting.** Een onjuist gespannen of gesmeerde ketting kan breken of de kans op terugslag vergroten.
- **Zaag enkel hout. Gebruik de kettingzaag niet voor doeleinden waarvoor deze niet bestemd is. Bijvoorbeeld: gebruik de kettingzaag niet voor het zagen van metaal, plastic, metselwerk of bouwmaterialen die niet van hout zijn.** Gebruik van de kettingzaag voor andere dan de bedoelde werkzaamheden kan leiden tot een gevaarlijke situatie.
- **Deze kettingzaag is niet bedoeld voor het vellen van bomen.** Gebruik van de motorzaag voor andere dan de bedoelde werkzaamheden kan leiden tot ernstig letsel bij de bediener of omstanders.

- **Volg alle instructies op bij het verwijderen van vastgelopen materiaal, het opbergen of onderhouden van de kettingzaag. Zorg ervoor dat de schakelaar uit staat en dat de accu verwijderd is.** Onverwachte bediening van de kettingzaag bij het opruimen van vastgelopen materiaal of bij onderhoudswerkzaamheden kan leiden tot ernstig persoonlijk letsel.

Extra veiligheidsinstructies voor kettingzagen voor boomverzorging

▲ WAARSCHUWING! Dit apparaat is een zeer gevaarlijk gereedschap als u niet voorzichtig bent of het apparaat niet op de juiste manier gebruikt. Dit apparaat kan ernstig letsel veroorzaken bij de bediener of anderen. Het is daarom uiterst belangrijk dat deze gebruiksaanwijzing zorgvuldig wordt gelezen en begrepen.

Algemene instructies

- **De informatie in deze gebruiksaanwijzing vervangt op geen enkele wijze de vakbekwaamheid en ervaring.** Als u niet zeker weet hoe u het apparaat moet bedienen, raadpleeg dan een persoon met kennis en ervaring.
- **Gebruik alleen een kettingzaag voor boomverzorging als u de nodige opleiding hebt.** Werk zeker niet in bomen zonder opleiding. Het risico op ernstig letsel is zeer groot.
- **Gebruik geen kettingzaag voor boomverzorging voor werkzaamheden die u kunt uitvoeren met een kettingzaag met achterhandgreep.** In het geval van een terugslag kunt u een kettingzaag met een achterhandgreep be-

ter onder controle houden dan een kettingzaag voor boomverzorging.

Vorbereiding

- **Bij dit apparaat bestaat er een verhoogd risico op controleverlies.** Personen die met dit apparaat boomverzorgingswerkzaamheden uitvoeren, moeten vooraf een passende opleiding over zaag- en werktechnieken hebben gevolgd. De bediener moet over veiligheidsuitrusting beschikken, zoals een hefplatform, touwen en veiligheids gordels.

Oorzaken en voorkomen van terugslag door de bediener

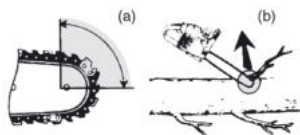

- Terugslag kan optreden wanneer de nok of het uiteinde van de geleidingsbalk een voorwerp raakt, of wanneer het hout insluit en de zaagketting in de zaagsnede vastklemt (Fig. b).
- Contact met het uiteinde kan in sommige gevallen een plotselinge omgekeerde reactie veroorzaken, waarbij het zaagblad omhoog en terug in de richting van de bediener wordt geslagen. (Fig. a).
- Als de zaagketting langs de bovenkant van de geleidingsbalk wordt vastgeklemd, kan de geleidingsbalk snel naar achteren in de richting van de bediener worden geduwd.
- Beide reacties kunnen ertoe leiden dat u de controle over de zaag verliest, wat ernstig persoonlijk letsel

tot gevolg kan hebben. Vertrouw niet alleen op de veiligheidsvoorzieningen die in uw zaag zijn ingebouwd. Als gebruiker van een kettingzaag moet u verschillende stappen ondernemen om ervoor te zorgen dat u bij het zagen geen ongevallen of letsels oploopt.

Terugslag is het gevolg van verkeerd gebruik van de kettingzaag en/of onjuiste werkprocedures of omstandigheden en kan worden voorkomen door de juiste voorzorgsmaatregelen te nemen, zoals hieronder beschreven:

- **Grijp stevig vast, met duimen en vingers rond de handgrepen van de kettingzaag, met beide handen op de zaag en plaats uw lichaam en arm zo dat u terugslagkrachten kunt weerstaan.** Terugslagkrachten kunnen door de bediener worden beheerst, als de juiste voorzorgsmaatregelen worden genomen. Laat de kettingzaag niet los.
- **Reik niet te ver en zaag niet boven schouderhoogte.** Dit helpt onbedoeld contact met het uiteinde te voorkomen en zorgt voor een betere controle over de kettingzaag in onverwachte situaties.
- **Gebruik alleen vervangende geleidingsbalken en zaagkettingen die door de fabrikant zijn gespecificeerd.** Verkeerd vervangende geleidingsbalken en zaagkettingen kunnen kettingbreuk en/of terugslag veroorzaken.
- **Volg de slijp- en onderhoudsinstructies van de fabrikant voor de zaagketting.** Het verkleinen van de hoogte van de dieptebegegrenzer kan tot een grotere terugslag leiden.

Restrisico's

Zelfs als u dit apparaat volgens de instructies gebruikt, zijn er altijd restrisico's. De volgende gevaren kunnen ontstaan in verband met het ontwerp en de constructie van dit apparaat:

- Gehoorschade indien geen passende gehoorbescherming wordt gedragen.
- Schade aan de gezondheid als gevolg van trillingen van hand en arm als het apparaat gedurende lange tijd wordt gebruikt of niet naar behoren wordt bewogen en onderhouden.
- Snijwonden

▲ WAARSCHUWING! Gevaar door elektromagnetisch veld dat wordt gegenereerd tijdens het bedrijf van het apparaat. Dit veld kan onder bepaalde omstandigheden actieve of passieve medische implantaten negatief beïnvloeden. Om het risico op ernstige of dodelijke letsels te reduceren, adviseren wij personen met medische implantaten om hun arts en de fabrikant van het medische implantaat te raadplegen voordat zij het apparaat bedienen.

Vorbereiding

▲ WAARSCHUWING! Gevaar voor letsel door onbedoeld aanlopen van het apparaat. Plaats de accu's pas in het apparaat wanneer het volledig gebruiksklaar is.

Veiligheidsvoorzieningen

De volgende veiligheidsvoorzieningen zijn aangebracht om de gebruiker en het apparaat te beschermen:

Aan-/uitknop (2) met onmiddellijke kettingstop

- Bij het loslaten van de aan-/uitknop schakelt het apparaat onmiddellijk uit.

Inschakelblokkering (3)

- Om het apparaat te kunnen inschakelen, moet de inschakelblokkering worden ontgrendeld.

Kettingremhendel/voorste handbescherming (4)

- De zaagketting loopt niet als de kettingrem is ingeschakeld.
- Stopt de zaagketting onmiddellijk in geval van terugslag.
- De hendel kan ook handmatig worden bediend.
- Beschermt de linkerhand van de bediener als deze van de voorste handgreep glijdt.

Zaagketting (6) met geringe terugslag

- Helpt terugslag te voorkomen dankzij speciaal ontwikkelde veiligheidsvoorzieningen.

Aanslagtand (14)

- Versterkt de stabiliteit tijdens verticale snoeibewegingen.
- Maakt zagen gemakkelijker.

Laadstatus van de accu controleren

Leds	Betekenis
rood, oranje, groen	Accu geladen
rood, oranje	Accu gedeeltelijk geladen
rood	Accu moet worden opgeladen

1. Druk op de toets (18) naast de laadstatusindicator (19) op de accu (17).
De leds van de laadstatusindicator geven het laadniveau van de accu aan.
2. Laad de accu (17) op wanneer alleen nog de rode led van de laadindicator (19) brandt.

Laadproces

▲ WAARSCHUWING! Persoonlijk letsel en materiële schade door ondeskundige omgang met de accu. Neem de veiligheidsinstructies en informatie over opladen en correct gebruik in de gebruiksaanwijzing van uw accu en oplader van de serie in acht **X 20 V TEAM**. Een gedetailleerde beschrijving van het laadproces en andere informatie vindt u in de aparte gebruiksaanwijzing ervan. **▲ WAARSCHUWING!** Gevaar voor letsel door lekkende elektrolytoplossing! Stel de accu niet bloot aan extreme omstandigheden zoals hitte en schokken. Spoel bij contact met de ogen of huid de desbetreffende plek met water of neutralisator en raadpleeg een arts.

▲ WAARSCHUWING! Gevaar voor letsel door elektrische schokken! Laad accu's alleen op in droge ruimtes. De buitenkant van de accu moet schoon en droog zijn voordat u de oplader aansluit.

- Laad de accu's op vóór het eerste gebruik.
- Neem in ieder geval de geldende veiligheidsvoorschriften, alsmede de voorschriften en aanwijzingen inzake milieubescherming in acht.

Accu opladen

Zie ook de gebruiksaanwijzing van de oplader.

Opmerking

- Laat een opgewarmde accu eerst afkoelen voordat u hem oplaadt.
- Stel de accu's niet langere tijd bloot aan sterke zonnestrallen en leg ze niet op verwarmingselementen (max. 50°C).

Accu opladen

1. Neem de accu (17) uit het apparaat.
2. Schuif de accu (17) in de laadschacht van de acculader (20).
3. Sluit de acculader (20) aan op een stopcontact.
4. Trek na het laden de stekker van de acculader (20) uit het stopcontact.
5. Trek de accu (17) uit de acculader (20).

Controle-LED's op de laadunit (20):

groen	rood	Betekenis
brandt	—	<ul style="list-style-type: none"> • Accu is volledig geladen • klaar (geen accu geplaatst)
—	brandt	Accu wordt geladen
—	knippert	accu oververhit
knippert	knippert	accu defect

Bedrijf

Voor het bedrijf

▲ WAARSCHUWING! Risico op letsel! Draag bij het werken met het apparaat altijd beschermende handschoenen, een veiligheidsbril, gehoorbescherming, een veiligheidshelm en snijbestendige werkkleding.

⚠ VOORZICHTIG! Bij het zagen van droog hout kan stof ontstaan. Draag een geschikt stofmasker. Voer de volgende stappen uit voordat u de kettingzaag gebruikt:

- *Zaagketting spannen, Pag. 115*
- *Kettingolie toevoegen, Pag. 116*
- **beide** accu's opladen en plaatsen
- *Kettingrem controleren, Pag. 116*
- *Kettingsmering controleren, Pag. 116*

AANWIJZING! Controleer het apparaat op schade nadat het op de grond is gevallen of andere schokken heeft ondergaan. Het apparaat mag alleen worden gestart als het zich in een veilige bedrijfstoestand bevindt.

Zaagketting spannen

AANWIJZING! De zaagketting niet aanspannen of vervangen als deze nog heet is, omdat ze na het afkoelen opnieuw een beetje inkrimpt. Bij niet-naleving kan dit leiden tot schade aan de geleidingsrail of de motor, omdat de zaagketting dan te strak rond het zwaard ligt.

Het regelmatig aanspannen van de zaagketting dient voor de veiligheid van de gebruiker en vermindert of verhindert slijtage en kettingschade. We raden de gebruiker aan voor het aanvatten van het werk en met intervallen van ca. 10 minuten de kettingspanning te controleren en indien nodig te corrigeren. Tijdens werken met de zaag wordt de zaagketting warm en zet daardoor een beetje uit. Met dit "langer worden" moet in het bijzonder bij nieuwe zaagkettingen rekening worden gehouden.

Kettingspanning en -smering beïnvloeden aanzienlijk de levensduur van de zaagketting. Bij een nieuwe zaagketting moet u de kettingspanning na

maximaal 5 snijbewerkingen aanpassen.

De zaagketting is correct gespannen als hij aan de onderkant van het zaagblad niet doorhangt en met de gehandschoende hand helemaal kan worden rondgetrokken. Bij het trekken aan de zaagketting met 9 N (ca. 1 kg) trekkracht mogen de zaagketting en het zwaard niet meer dan 2 mm van elkaar zijn verwijderd.

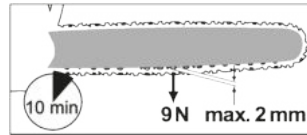

⚠ VOORZICHTIG! Gevaar voor letsel door onbedoeld aanlopen van het apparaat. Schakel het apparaat uit. Haal de accu's uit het apparaat.

Kettingspanning controleren

Trek de zaagketting (6) aan de bovenkant van het zwaard (5) naar boven.

- Zaagketting kan nauwelijks omhoog worden getrokken: de kettingspanning is te hoog. Ontspan de zaagketting.
- De zaagketting kan zover omhoog worden getrokken dat de aandrijfschakels niet volledig zichtbaar zijn: de kettingspanning is juist.
- De zaagketting kan zover omhoog worden getrokken dat de aandrijfschakels volledig zichtbaar zijn: de kettingspanning is te laag. Span de zaagketting.

Procedure

1. Deactiveer de kettngrem: Trek de kettngremhendel (4) naar achteren naar de voorste handgreep (11). U kunt de kettngwielafdekking (9) alleen terugplaatsen als de kettngremband los is.
2. Draai de vleugelmoer (7) los ↺.

3. Zaagketting spannen: Draai aan het draaiwiel voor de kettingspanning (8) ↻ .
Zaagketting ontspannen: Draai aan het draaiwiel voor de kettingspanning (8) ↻ .
4. Draai de vleugelmoer(7) vast.
Bij een nieuwe zaagketting moet u de kettingspanning na maximaal 5 snijbewerkingen aanpassen.

Kettingrem controleren

AANWIJZING! De zaagketting draait niet als de kettingrem is ingeschakeld.

Procedure

1. Plaats de kettingzaag op een stevige, vlakke ondergrond. Ze mag geen voorwerpen raken.
2. Druk op de kettingremhendel (4).
3. Houd het apparaat tijdens het werken steeds met beide handen stevig vast: met de rechterhand op de achterste (1) en met de linkerhand op de voorste handgreep (11). Duim en vingers moeten de handgrepen stevig omsluiten.
4. Schakel het apparaat in. De indicator (29) voor de geplaatste kettingrem knippert.
De kettingrem werkt.
5. Laat de aan-/uitknop (2) los.

▲ WAARSCHUWING! Risico op letsel door de slepende zaagketting. Als de kettingrem niet goed werkt, mag u de kettingzaag niet gebruiken. Neem contact op met het servicecentrum.

Kettingsmering controleren

AANWIJZING! Als u de kettingzaag met te weinig olie gebruikt, zullen de zaagprestaties en de levensduur van de zaagketting afnemen, omdat de zaagketting sneller bot wordt. U kunt onvoldoende olie herkennen aan de

rookontwikkeling of verkleuring van het zwaard. Zorg ervoor dat er altijd olie op de ketting stroomt.

Instructies

- Controleer het oliepeil voordat u met het werk begint.
- U kunt de kettingsmering op elk moment tijdens het gebruik controleren.

Procedure

1. Terwijl de zaagketting loopt: Houd de kettingzaag boven een lichtgekleurd oppervlak. Houd rekening met het oliespoor. De kettingzaag mag de bodem niet raken!
 - **Duidelijk oliespoor:** de kettingzaag werkt perfect.
 - **Zwak oliespoor:** kettingsmering controleren, oliestroom afstellen
 - **Geen oliespoor:** kettingolie vullen, de kettingsmering controleren, de oliedoorgang reinigen

Kettingolie toevoegen

▲ WAARSCHUWING! Brandgevaar! Schakel altijd eerst het apparaat uit en laat de motor afkoelen voordat u kettingolie toevoegt.

AANWIJZING! Als u de kettingzaag met te weinig olie gebruikt, zullen de zaagprestaties en de levensduur van de zaagketting sneller bot worden. U kunt onvoldoende olie herkennen aan de rookontwikkeling of verkleuring van het zwaard. Zorg ervoor dat er altijd olie op de ketting stroomt. Zodra de ketting loopt, stroomt er olie naar het zwaard (5).

- Controleer het oliepeil regelmatig en vul olie bij als het peil laag is. Tankinhoud: 190 cm³ (0,19 l)
- Gebruik bio-kettingolie met additieven om wrijving en slijtage te verminderen. Een andere optie is om kettingsmeerolie met een laag

gehalte aan kleefadditieven te gebruiken.

- Maak de olietank leeg als u de kettingzaag langere tijd niet gaat gebruiken (6–8 weken).

Procedure

1. Leg het apparaat op de zijkant, zodat het tankdeksel (12) naar boven wijst.
2. Schroef het tankdeksel (12) af.
3. Vul de bio-kettingolie in de tank.
4. Veeg eventueel gemorste olie weg.
5. Schroef het tankdeksel er (12) op.

Accu plaatsen en verwijderen

▲ WAARSCHUWING! Gevaar voor letsel door onbedoeld aanlopen van het apparaat. Plaats de accu's pas in het apparaat wanneer het volledig gebruiksklaar is.

AANWIJZING! Beschadigingsgevaar! Een verkeerde accu kan apparaat en accu beschadigen.

Accu's plaatsen

1. Schuif beide accu's (17) langs de geleidingsrails in de accu-houder (10).
De accu's klikken hoorbaar vast.

Accu's verwijderen

1. Druk op de accuontgrendeling (16) aan de accu (17) en houd ze ingedrukt.
2. Trek de accu's uit de accuhouder (10).

In- en uitschakelen

Voorwaarden

- Het zwaard (5), de zaagketting (6) en het tandwieldeksel (9) zijn correct gemonteerd.
- Voldoende kettingolie in de tank. Vul indien nodig kettingolie bij (*Kettingolie toevoegen, Pag. 116*).
- Accu's zijn volledig geladen.

- Het apparaat kan slechts met twee geplaatste accu's van de reeks X 20 V Team van Parkside gebruikt worden.

Procedure

1. Plaats indien nodig de accu's (17) in het apparaat.
2. Maak de kettingrem los door de kettingremhendel (4) tegen de voorste handgreep (11) te duwen.
3. Houd de kettingzaag stevig met beide handen vast, met uw rechterhand op de achterste (1) en uw linkerhand op de voorste handgreep (11). Duim en vingers moeten de handgrepen stevig omsluiten.
4. Controleer voordat u begint of de kettingzaag geen voorwerpen raakt.
5. Om het apparaat te activeren, drukt u eerst op de aan/uit-knop (34).
AANWIJZING! Het apparaat staat ongeveer 5 minuten in stand-by en moet daarna opnieuw worden geactiveerd.
6. Om in te schakelen drukt u met uw rechterduim op de inschakelblokkering (3) en vervolgens op de aan-/uitknop (2). De kettingzaag loopt op maximale snelheid. Laat de inschakelblokkering (3) weer los.
7. Laat de aan-/uitknop (2) los om de kettingzaag uit te schakelen. Een schakeling voor continu bedrijf is niet mogelijk.

Indicator overbelasting

Bij overbelasting knipperen de rode en gele leds van de laadtoestandindicator (31).

Laadtoestand van de accu aan het apparaat controleren

Procedure

1. De laadtoestandsindicator (31) brandt tijdens gebruik.
De laadtoestand van de accu wordt aangegeven door de overeenkomstige leds die oplichten op de laadtoestandsindicator op het apparaat (31).
rood, oranje en groen → Accu's geladen
rood en oranje → Accu's gedeeltelijk geladen
rood → Accu's moeten geladen worden
2. Laad de accu's (17) op wanneer alleen nog de rode led van de laadtoestandindicator op het apparaat (31) brandt.

Kettingsnelheid veranderen (Fig. C)

Door op de selectieknop voor de kettingsnelheid (32) te drukken, kunt u wisselen tussen kettingsnelheden van 13 en 16 m/s.

U kunt zien met welke kettingsnelheid het apparaat momenteel werkt door het oplichten van de niveaus 1 of 2 van de kettingsnelheidsindicator (30).
Niveau 1: 13 m/s Niveau 2: 16 m/s

Onttakkingswerkzaamheden

▲ WAARSCHUWING! Gevaar voor verwondingen! Als de zaagketting vastzit, probeer dan niet de kettingzaag met geweld naar buiten te duwen. Zet de motor af en gebruik een hefboomarm of wig om de kettingzaag los te maken.

- Zorg ervoor dat u stevig en veilig staat als u onttakt.
- Verwijder vuil, stenen, losse schors, spijkers, nietjes en draad uit de boom.
- De zaagketting mag tijdens het doorzagen of daarna noch de grond noch een ander voorwerp aanraken.
- Zaag niet met de punt van de rail.
- Neem de voorzorgsmaatregelen tegen terugslag in acht (*Oorzaken en voorkomen van terugslag door de bediener, Pag. 112*)
- Ondersteun de boomverzorgerszaag indien mogelijk met de aanslagstand (14) bij het onttakken.
- Zorg ervoor dat de kettingzaag aan het einde van de zaagsnede door zijn eigen gewicht kan doorzwaaien. De kettingzaag wordt niet langer ondersteund in de zaagsnede. Ga hier dienovereenkomstig tegenin.
- Schakel altijd de motor van de kettingzaag uit voordat u van boom naar boom gaat.

Onttakkingswerkzaamheden in stukken

Kort lange of dikke takken in voordat u de laatste snede maakt. Dit voorkomt dat de zaagketting vastloopt.

Werken in een boom met touwklimtechniek

In dit hoofdstuk beschrijven we werkmethoden om het risico op letsel te verminderen bij het gebruik van de kettingzaag voor boomverzorging, waarbij met behulp van touwklimtechnieken op hoogte wordt gewerkt. Deze informatie kan dienen als basis voor instructies en trainingsdocumenten, maar is geen vervanging voor een goede training. De aanbevelingen

in deze bijlage zijn slechts één voorbeeld van bestaande werkpraktijken. Mogelijk zijn er strengere nationale of andere voorschriften van toepassing. In dit gedeelte wordt het volgende uitgelegd:

- algemene informatie die u in acht dient te nemen voordat u een kettingzaag voor boomverzorging gebruikt waarbij u met behulp van touw klimtechnieken op hoogte werkzaamheden uitvoert,
- hoe u een kettingzaag voorbereid voor boomverzorging met behulp van touw klimtechnieken en
- hoe u een kettingzaag gebruikt om bomen te snoeien en te om te zeggen. Dit omvat ook instructies voor een veilige werkhouding voor tweehandig gebruik, hoe u een kettingzaag start, hoe u kunt zagen met de kettingzaag en hoe u een vastgelopen kettingzaag losmaakt.

Dit hoofdstuk gaat niet in op bestrijdingstechnieken voor afgezaagde takken en twijgen of de reeds behandelde aanwijzingen voor veilig gebruik.

Algemene aanbevelingen

- De bediener van een kettingzaag voor boomverzorging die met behulp van touw klimtechnieken op hoogte werkt, mag nooit alleen werken. Er dient een medewerker op de grond aanwezig te zijn die getraind is in de juiste noodprocedures om te helpen.
- De bediener dient getraind te zijn in veilige klim- en werkposities en dient verder over de juiste uitrusting beschikken. Denk hierbij bijvoorbeeld aan een klimuitrusting, touwen, harnassen, karabijnhaken en andere uitrusting om een veilige werkpositie voor zichzelf en de kettingzaag te garanderen.

De kettingzaag voorbereiden op het gebruik

- De medewerker op de grond dient de kettingzaag te controleren, te starten en weer uit te schakelen alvorens hij deze aan de bediener in de boom overhandigt.
- De kettingzaag heeft een geschikte band nodig waarmee de bediener deze aan zijn klimuitrusting kan bevestigen (Fig. B.①).
- De band dient aan het bevestigingssoog aan de achterkant van de kettingzaag bevestigd te worden.
- Er dienen geschikte karabijnhaken aanwezig te zijn om de kettingzaag indirect (d.w.z. via de band) en direct (d.w.z. aan het bevestigingssoog op de kettingzaag) aan de klimgordel te bevestigen.
- Alvorens de medewerker op de grond de kettingzaag aan de bediener overhandigt, dient de medewerker op de grond ervoor te zorgen dat de kettingzaag veilig vastzit.
- Alvorens de kettingzaag van de klimlijn losgemaakt wordt, dient de bediener ervoor te zorgen dat deze aan de klimuitrusting is bevestigd.
- Door de kettingzaag rechtstreeks aan de klimuitrusting te bevestigen, vermindert u het risico op schade aan de uitrusting wanneer u in de boom beweegt. Let er daarbij wel altijd op dat de kettingzaag altijd uitgeschakeld is.
- De kettingzaag mag alleen worden bevestigd aan de aanbevolen bevestigingspunten van de klimuitrusting. Deze punten bevinden zich in het midden (voor of achter) of aan de zijkanten. De kettingzaag

wordt idealiter middenachter bevestigd om deze uit de buurt van de klimtouwen te houden en om het gewicht centraal op de ruggengraat van de bediener te houden (Fig. B.②).

- Bij het verplaatsen van de kettingzaag van het ene naar het andere hijs oog, dient de bediener ervoor te zorgen dat de kettingzaag in de nieuwe positie vastzit alvorens hij deze losmaakt van het vorige hijs oog.

De kettingzaag voor boomverzorging in de boom gebruiken

- De kettingrem dient altijd ingeschakeld te worden alvorens de bediener een lopende kettingzaag uit de boom laat zakken.
- De bediener dient ervoor te zorgen dat de accu's van de kettingzaag volledig opgeladen zijn alvorens hij kritieke zaagsneden maakt.

• Ongevallenanalyse

Uit een ongevallenanalyse met deze kettingzagen tijdens boomverzorgingswerkzaamheden blijkt dat de belangrijkste oorzaak een onjuiste bediening van de kettingzaag met één hand is. Bij verreweg de meeste ongevallen neemt de bediener geen veilige werkhouding aan waarbij hij beide handgrepen van de kettingzaag kan vasthouden. Het volgende leidt tot een verhoogd risico op letsel:

- De bediener houdt de kettingzaag niet stevig vast bij de terugs slag.
- De bediener verliest de controle over de kettingzaag, waarbij deze in contact kan komen met de klimtouwen en het lichaam (met name de linkerhand en -arm van de bediener).

- Door de onveilige werkpositie verliest de bediener de controle, waardoor hij in contact komt met de kettingzaag (onverwachte beweging tijdens het gebruik van de kettingzaag).

• Veilige werkhouding voor het werken met beide handen

Om ervoor te zorgen dat hij de kettingzaag met beide handen kan vasthouden, dient de bediener in het algemeen te streven naar een veilige werkpositie om als volgt met de kettingzaag te werken:

- bij horizontaal zagen op heuphoogte
- bij verticaal zagen ter hoogte van de plexus solaris
- Als de bediener in de buurt van verticale boomstammen met lage zijwaartse krachten werkt, dan kan stevig staan voldoende zijn voor een veilige werkpositie. Als de gebruiker zich van de boomstam verwijdert, dan dient hij maatregelen te nemen om de toenemende zijwaartse krachten te neutraliseren of te compenseren. Daartoe kan hij bijvoorbeeld het hoofdtouw via een extra aanslagpunt leiden of zijn klimuitrusting door middel van een verstelbare band aan een extra aanslagpunt bevestigen (Fig. B.③).
- Om stevig in een veilige werkpositie te staan, kan een voetlus vanuit een bandstrop nuttig zijn (Fig. B.④).

Een vastgelopen kettingzaag losmaken

Procedure om een vastgelopen kettingzaag los te maken:

- Schakel de kettingzaag uit en bevestig deze stevig aan de boomstam onder de zaagsnede of gebruik een extra touw.

- Trek de kettingzaag uit de zaagsnede terwijl u de tak optilt.
- Indien nodig maakt u de vastgelopen kettingzaag los met een handzaag of een tweede kettingzaag op minstens 30 cm afstand van de vastgelopen kettingzaag. Ongeacht of u een handzaag of kettingzaag gebruikt om de vastgelopen kettingzaag los te maken, dient u de noodzakelijke zaagsneden te maken tussen de vastgelopen kettingzaag en de uiteinden van de tak. Op deze manier zorgt u ervoor dat de kettingzaag niet wordt meegesleurd door het afgezaagde stuk en de situatie nog verder bemoeilijkt.

Reiniging, onderhoud en opslag

▲ WAARSCHUWING! Gevaar voor letsel door onbedoeld aanlopen van het apparaat. Bescherm u bij onderhouds- en reinigingswerkzaamheden uit het stopcontact. Schakel het apparaat uit en haal de accu (17) eruit. Laat reparatiewerkzaamheden en onderhoud, die niet zijn beschreven in deze handleiding, uitvoeren door een gespecialiseerd service-center. Gebruik uitsluitend originele onderdelen.

▲ VOORZICHTIG! De kettingzaag kan na gebruik olieachtig worden en er kan olie uitlekken als hij op zijn kant of ondersteboven wordt bewaard. Dit is een gevolg van de noodzakelijke ventilatieopening aan de bovenste rand van het reservoir. Het is dus normaal en vormt geen grond voor een claim. Omdat elke kettingzaag tijdens de productie met olie wordt gecontroleerd en getest, kan er ondanks het legen een klein restje in de tank achterblijven, waardoor

de behuizing tijdens het transport gemakkelijk met olie besmeurd kan raken. Reinig de behuizing met een doek.

Reiniging

▲ WAARSCHUWING! Elektrische schok! Spuit het apparaat nooit schoon met water.

▲ WAARSCHUWING! Gevaar voor verwondingen! Voer reinigingswerkzaamheden altijd uit met uitgeschakelde, afgekoelde motor en verwijderde accu's.

▲ VOORZICHTIG! Snijwonden! Draag snijbestendige handschoenen bij het hanteren van de zaagketting of het zwaard.

AANWIJZING! Beschadigingsgevaar. Chemische substanties kunnen de plastieken delen van het apparaat aantasten. Gebruik geen reinigings- of oplosmiddelen.

Reinig de machine grondig. Dit verlengt de levensduur van de machine en voorkomt ongelukken.

Reiniging na elk gebruik

- Houd de grepen vrij van benzine, olie of vet. Reinig de grepen indien nodig met een vochtige vod met zeepwater.
- Reinig de zaagketting. Gebruik geen vloeistoffen om de zaagketting te reinigen. Smeer de zaagketting na reiniging lichtjes in met kettingolie.
- Verwijder voor het reinigen ook de kettingwielafdekking (9) zodat dit gedeelte ook gereinigd kan worden.
- Reinig het zwaard (5)
- Reinig de ventilatiesleuven en de oppervlakken van het apparaat met een borstel of droge doek.

- Reinig de oliedoorvoer (23) om een storingsvrije, automatische smering van de zaagketting tijdens bedrijf te garanderen. Gebruik een borstel of doek om eventuele resten uit de oliedoorlaat te verwijderen.

Onderhoud

Onderhoudsintervallen

Voer de in de onderstaande tabel vermelde onderhoudswerkzaamheden regelmatig uit. Regelmatig onderhoud van uw apparaat verlengt de levensduur van het apparaat. Dit garandeert optimale maairesultaten en voorkomt ongevallen.

Machinedeel	Actie	Vóór elk gebruik	Na 10 bedrijfsuren	Na elk gebruik
Componenten van de kettingrem	Visuele controle, indien nodig vervangen	✓		
Kettingwiel (26)	Visuele controle, indien nodig vervangen	✓		
Zaagketting (6)	Zaagketting controleren, oliën, naslijpen of vervangen indien nodig	✓		
Zaagketting (6)	De zaagketting reinigen en oliën			✓
Zwaard (5)	<i>Zwaard onderhouden, Pag. 124</i>	✓		✓
Zwaard (5)	<i>Zwaard omdraaien, Pag. 124</i>		✓	
Automatische olieregeling	Controleren, indien nodig oliedoorloop reinigen	✓		

Zaagketting en zwaard demonteren

▲ VOORZICHTIG! Snijwonden!

Draag snijbestendige handschoenen bij het hanteren van de zaagketting of het zwaard.

Procedure

1. Schakel het apparaat uit en neem de accu's (17) uit het apparaat.
2. Plaats het apparaat op een vlakke ondergrond.
3. Deactiveer de kettingrem: Trek de kettingremhendel (4) naar achteren naar de voorste handgreep (11). U kunt de kettingwielafdekking (9) alleen terugplaatsen als de kettingremband los is.

4. Draai de vleugelmoer (7) en het draaiwiel voor de kettingspanning (8) ↻ om de kettingspanning los te maken en verwijder het tandwieldeksel (9).
5. Verwijder de kettingwielafdekking (9).
6. Schuif het zwaard(5) in de richting van het kettingwiel(26). U kunt de zaagketting (6) en het zwaard (5) verwijderen.

Zaagketting en zwaard vervangen

Vooraleer u de zaagketting vervangt, moet de gleuf van de geleidingsrail worden schoongemaakt omdat bij aanwezige vuilafzettingen de zaagket-

ting uit de rail kan springen. Het vuil kan ook de kettingolie opzuigen. Het gevolg zou zijn dat de kettingolie niet of slechts in geringe mate aan de onderkant van de rail komt en de smering dus gereduceerd wordt.

Voorwaarden

- *Zaagketting en zwaard demonteren, Pag. 122*

Goedgekeurde snijset

- Zwaard
M1431246-1041TL (Trilink)
- Zaagketting
CL14346TL (Trilink)

Procedure

1. Vervang het zwaard (5)/ de zaagketting (6).
2. Monteer het zwaard (5) en zaagketting (6) zoals onder *Zaagketting en zwaard monteren, Pag. 123* beschreven.

Zaagketting en zwaard monteren

▲ VOORZICHTIG! Gevaar voor letsel door onbedoeld aanlopen van het apparaat. Schakel het apparaat uit. Haal de accu's uit het apparaat.

Procedure

1. Schakel het apparaat uit en neem de accu's (17) uit het apparaat.
2. Plaats het apparaat op een vlakke ondergrond.
3. Deactiveer de kettingrem: Trek de kettingremhendel (4) naar achteren naar de voorste handgreep (11). U kunt de kettingwielafdekking (9) alleen terugplaatsen als de kettingremband los is.
4. Spreid de zaagketting (6) in een lus uit, zodat de snijkanten rechtsom zijn uitgelijnd. Gebruik het symbool onder het kettingwiel (6) als richtlijn voor het uitlijnen van de zaagketting (26).



Looprichting van de zaagketting

5. Plaats het zwaard (5) op de zwaardgeleiding (24) en duw het tegen het kettingwiel (26).
 6. Rijg de zaagketting (6) over het kettingwiel (26).
 7. Plaats de zaagketting (6) boven op het zwaard (5) in de zwaardgroef. Begin bij het kettingwiel (26). Het is normaal dat de zaagketting (6) doorhangt.
 8. Trek het zwaard (5) naar voren, om spanning op de zaagketting (6) te brengen.
 9. Zet de kettingwielafdekking (9) op. Zorg ervoor dat de vleugelmoer (7) in de houder (25) grijpt. Let erop dat de nok van de klemplaat (27) in de houder van de spanwormschroef (28) zit.
 10. Draai de vleugelmoer (7) iets aan. Het draaiwiel voor de kettingspanning (8) moet nog kunnen draaien.
 11. Zaagketting spannen: Draai aan het draaiwiel voor de kettingspanning (8) ☺.
 12. Draai de vleugelmoer (7) ☺ vast.
- ▲ VOORZICHTIG!** Kettingzaag kan opnieuw worden ingeolied. Houd er rekening mee dat de kettingzaag na gebruik olie nodig heeft en dat er olie kan lekken als deze op de zijkant of ondersteboven wordt bewaard. Dit is een gevolg van de noodzakelijke ventilatieopening aan de bovenste rand van het reservoir. Het is dus normaal en vormt geen grond voor een claim. Omdat elke kettingzaag tijdens de productie met olie wordt gecontroleerd en getest, kan er ondanks het legen een klein restje in de tank achterblijven, waardoor de behuizing tijdens het transport gemakkelijk met

olie besmeurd kan raken. Reinig de behuizing met een doek.

Nieuwe zaagketting laten inlopen

Bij een nieuwe zaagketting neemt de spankracht na verloop van tijd af. Daarom moet u de zaagketting na de eerste 5 zaagsneden, of uiterlijk na 10 minuten zagen, naspannen (*Zaagketting spannen, Pag. 115*).

▲ WAARSCHUWING! Gevaar voor verwondingen! Bevestig een nieuwe zaagketting nooit op een afgesleten kettingwiel of op een beschadigd of versleten zwaard. De zaagketting kan losraken of breken.

Kettingspanning instellen

Het instellen van de kettingspanning is in het hoofdstuk *Zaagketting spannen, Pag. 115* beschreven.

Zwaard onderhouden

▲ WAARSCHUWING! Snijwonden! Draag snijbestendige handschoenen bij het hanteren van de zaagketting of het zwaard.

Benodigde gereedschappen en hulpmiddelen

- Vlakke vijl

Procedure

1. *Zaagketting en zwaard demonteren, Pag. 122*
2. Controleer het zwaard (5) op slijtage.
3. Verwijder bramen en maak de geleidingsvlakken weer recht met een vlakke vijl.
4. Reinig de oliedoorvoer (23) om een storingsvrije, automatische smering van de zaagketting tijdens bedrijf te garanderen.
5. *Zaagketting en zwaard monteren, Pag. 123*

AANWIJZING! Als de oliedoorgang in optimale conditie is, spuit de zaagketting automatisch wat olie weg enkele

seconden nadat de kettingzaag is gestart.

Aanslagtand vervangen

1. *Zaagketting en zwaard demonteren, Pag. 122*
2. Los de schroeven aan de aanslag-tand (14) en verwijder deze.
3. Vervang de aanslag-tand (14).
4. Draai de schroeven aan de aanslag-tand (14) vast.
5. *Zaagketting en zwaard monteren, Pag. 123*

Zwaard omdraaien

▲ VOORZICHTIG! Snijwonden! Draag snijbestendige handschoenen bij het hanteren van de zaagketting of het zwaard.

Instructies

- Het zwaard (5) moet elke 10 uren worden omgedraaid om een gelijkmatig slijtage te waarborgen.

Procedure

1. *Zaagketting en zwaard demonteren, Pag. 122*
2. Draai het zwaard om zijn horizontale as.
Let daarbij op de looprichting van de zaagketting
3. *Zaagketting en zwaard monteren, Pag. 123*

Snijtanden slijpen

▲ VOORZICHTIG! Risico op letsel! Een verkeerd geslepen zaagketting verhoogt het risico op terugslag! Gebruik snijbestendige handschoenen bij het hanteren van de ketting of het zwaard.

Een scherpe zaagketting zorgt voor optimale zaagprestaties. Hij gaat met gemak door het hout en laat grote, lange krullen achter. Een zaagketting is bot als je de zaaguitrusting door het hout moet duwen en de houtsnip-

pers erg klein zijn. Met een zeer botte zaagketting worden er geen spaanders geproduceerd, alleen houtstof.

Om de zaagketting te slijpen is speciaal gereedschap nodig, waarbij ervoor moet worden gezorgd dat de ketting in de juiste hoek en op de juiste diepte wordt geslepen. Voor de onervaren gebruiker van kettingzagen raden wij aan de zaagketting door een vakman of een gespecialiseerde werkplaats te laten slijpen. Als u er zeker van bent dat u de ketting kunt slijpen, ga dan te werk volgens de instructies voor uw zaagkettingslijper (bijv. PARKSIDE PSG 85 B2).

- De zagende delen van de zaagketting zijn de snijschakels, die bestaan uit een snijtand en een dieptebegrenzer. De hoogteafstand tussen deze heide bepaalt de scherpslijpdiepte.
- De zaagketting is versleten en moet door een nieuwe zaagketting vervangen worden wanneer nog maar ca. 4 mm van de snijtand over is.
- Bij het slijpen van de snijtanden moet rekening worden gehouden met de volgende waarden:
 - Scherpstelhoek (25°)
 - Borsthoek (10°)
 - Scherpsteldiepte (0,6 mm)
 - Diameter ronde vijl (4,8 mm (3/16"))

▲ WAARSCHUWING! Gevaar voor ongeval! Afwijkingen van de afmetingen van de snijkantgeometrie kunnen leiden tot een grotere neiging tot terugslag van de machine.

Benodigde gereedschappen en hulpmiddelen

- Ronde vijl
- Vlakke vijl

Procedure

1. Schakel het apparaat uit en verwijder de accu's.
2. Zorg ervoor dat de zaagketting strak gespannen is om correct slijpen mogelijk te maken.
3. Slijp alleen van binnen naar buiten. Leid de ronde vijl van de binnenkant van de snijtand naar de buitenkant. Til de vijl op als u hem terugtrekt.
4. Slijp eerst de tanden aan één kant scherp. Draai dan de zaagketting om en slijp de tanden aan de andere kant.
5. Controleer de lengte van de snijschakels. Na het slijpen moeten alle snijschakels even lang en even breed zijn.
6. Controleer na elke derde slijpbeurt de slijpdiepte (dieptelimited) en vijl de hoogte bij met een platte vijl. De dieptelimited moet ongeveer 0,6 mm achter de snijtand staan.
7. Rond na de terugstelling van de dieptebegrenzing langs voren een beetje af.

Opslag

- Reinig het apparaat alvorens het op te slaan.
- Zet nu de kettingbescherming 22) aan.
- Maak de olietank leeg als u langere werkpauses inlast. Verwijder de oude olie op een milieuvriendelijke wijze (*Afvoeren/milieubescherming, Pag. 127*).

Er kunnen nog olieresten in de slangen en in het apparaat zitten die tijdens de opslag kunnen weglekken. Plaats het apparaat op een geschikte ondergrond/in een oliepan voor opslag.

- Bewaar het apparaat op een droge, stofvrije plek en buiten bereik van kinderen.

PARKSIDE app

Met de PARKSIDE app kunt u het apparaat bewaken en bepaalde functies bedienen. De functies kunnen veranderen door updates van de app en de firmware. Verdere informatie over de PARKSIDE app vindt u in de handleiding van de Smart-accu's.

Voorwaarden

Om het apparaat in de PARKSIDE app te vinden, moet aan de volgende voorwaarden worden voldaan:

- Op uw Smartphone is de PARKSIDE app geïnstalleerd en Bluetooth® geactiveerd.
- De volgende accu is in het apparaat geplaatst: PARKSIDE Performance Smart accu PAPS 204 A1 of PAPS 208 A1. Deze accu werd reeds met de PARKSIDE app verbonden. Het apparaat communiceert met de app via de accu.

Apparaat met de PARKSIDE app verbinden

1. Plaats de Smart-accu's (17).
2. Druk op de aan-/uitknop (34). De indicator „Verbonden“ (33) knippert drie keer. Wanneer het apparaat is aangesloten, licht de „Verbonden“ indicator continu op.

3. Open de PARKSIDE app.

1. **Jouw apparaten.**

Het apparaat wordt in de lijst aangegeven.

Als het apparaat niet in de lijst voorkomt, voeg het dan handmatig toe.



Apparaat bewaken en besturen

1. **Jouw apparaten.**

2.  Selecteer het apparaat in de lijst.

De overzichtspagina van het apparaat wordt weergegeven.

3.  Selecteer de gewenste instelling op de overzichtspagina.



  Kies hulp in geval van twijfel.

Er verschijnt een dialoogvenster met een beschrijving van de betreffende instelling.

Apparaat uit de app verwijderen

Als een apparaat uit de app wordt verwijderd, worden de bijbehorende gegevens ook verwijderd.



1. **Jouw apparaten.**

2.   Veeg de kaart van het apparaat van rechts naar links.



3. Bevestig het dialoogvenster.

Privacyverklaring

zie Pagina  Meer; sectie Juridisch,  Privacyverklaring

Probleemopsporing

De volgende tabel helpt u bij het oplossen van storingen:

Probleem	Mogelijke oorzaak	Foutherstel
Apparaat start niet	Accu's (17) leeg of niet geplaatst	Laadtoestand accu controleren, evt. reparatie door elektricien
	Aan-/uitschakelaar (2) defect	Neem contact op met het servicecentrum.
	Motor defect	
Slecht snoeiresultaat	Zaagketting (6) verkeerd gemonteerd	<i>Zaagketting en zwaard monteren, Pag. 123</i>
	Zaagketting (6) bot	<ul style="list-style-type: none"> • <i>Snijtanden slijpen, Pag. 124</i> • <i>Nieuwe zaagketting laten inlopen, Pag. 124</i>
	Onvoldoende kettingspanning	<i>Zaagketting spannen, Pag. 115</i>
Apparaat loopt moeizaam, zaagketting springt af	Onvoldoende kettingspanning	<i>Zaagketting spannen, Pag. 115</i>
Zaagketting wordt heet, rookontwikkeling tijdens het zagen, verkleuring van de rail	Te weinig kettingolie	<ul style="list-style-type: none"> • Oliepeil en automatisch oliesysteem controleren • Neem contact op met het servicecentrum.

Transport

- Schakel het apparaat vóór elk transport uit, activeer de kettingrem en haal de accu's uit het apparaat.
- Bedek het zwaard en de zaagketting met de kettingbescherming (22) wanneer u het apparaat vervoert.
- Voor korte afstanden op de werkplek: draag het apparaat aan de voorste handgreep met het zwaard (11) naar achteren gericht.
- Beveilig het apparaat tegen kantelen tijdens transport (ook in voer-

tuigen) om letsel, schade of brandstofverlies te voorkomen.

Afvoeren/milieubescherming

Maak de olietank zorgvuldig leeg. Giet resten oude olie niet in de rioering of in de afvoerleiding. Voer de oude olieresten milieuvriendelijk af - geef deze af op een afvoerpunt. Neem de accu uit het apparaat en lever het apparaat, de accu, toebehoren en verpakking in voor een milieuvriendelijke verwerking.



Elektrische apparaten horen niet bij het huisvuil.

Het symbool van de doorkruiste verrijdbare afvalbak betekent dat dit product aan het einde van zijn levensduur niet als ongesorteerd stedelijk afval mag worden verwijderd.

Richtlijn 2012/19/EU betreffende afgedankte elektrische en elektronische apparatuur:

Consumenten zijn wettelijk verplicht elektrische en elektronische apparatuur aan het eind van de levensduur op milieuvriendelijke wijze te recyclen. Op die manier wordt milieuvriendelijke en grondstofbesparende recycling gewaarborgd.

Afhankelijk van de omzetting in nationaal recht, hebt u de volgende mogelijkheden:

- retourneren naar een verkooppunt,
- aan een officieel inzamelpunt inleveren,
- retourneren naar de fabrikant/distributeur.

Dit is niet van toepassing op accessoires die bij oude apparaten zijn gevoegd en hulpmiddelen zonder elektrische bestanddelen.

Afvoerinstructies voor accu's



Werp de accu niet bij het huisvuil, in het vuur (ontploffingsgevaar) of in het water. Beschadigde accu's kunnen het milieu en uw gezondheid schaden als er giftige dampen of vloeistoffen ontsnappen.

Voer accu's af volgens de plaatselijke voorschriften. Defecte of gebruikte accu's moeten volgens richtlijn 2006/66/EG gerecycled worden. Breng accu's binnen bij een inzamel-

punt voor oude accu's, waar ze voor milieuvriendelijke recyclage worden verwerkt. Vraag hiervoor raad bij uw plaatselijke afvalmaatschappij of bij ons servicecenter. Voer accu's in ontladen toestand af. We raden aan om de polen af te dekken met tape ter bescherming tegen kortsluiting. Open de accu niet.

Service

Garantie

Beste klant,

U krijgt op dit product een garantie van 5 jaar vanaf datum van aankoop. In geval van defecten aan dit product hebt u tegenover de verkoper van het product wettelijke rechten. Deze wettelijke rechten worden door de onderstaande garantie niet beperkt.

Garantievoorwaarden

De garantietermijn begint bij de koopdatum. Gelieve de originele kasbon goed te bewaren. Dit document is vereist als aankoopbewijs. Als een materiaal- of fabricagefout optreedt binnen vijf jaar na de aankoopdatum van dit product, zullen wij – naar eigen goeddunken – het product gratis voor u repareren of vervangen. Deze garantieservice vereist dat het defecte product en het aankoopbewijs (kasbon) binnen de periode van vijf jaar worden overlegd en een schriftelijk kort wordt beschreven wat het defect is en wanneer het zich heeft voorgedaan.

Als het defect onder onze garantie valt, krijgt u het gerepareerde of een nieuw product terug. Na reparatie of vervanging van het product begint geen nieuwe garantieperiode.

Garantietermijn en wettelijke claims voor gebreken

De garantie verlengt de garantieperiode niet. Dit geldt ook voor vervangen en gerepareerde onderdelen. Eventuele bij aankoop reeds aanwezige beschadigingen of gebreken dienen direct na het uitpakken te worden gemeld. Voor reparaties na afloop van de garantieperiode worden kosten in rekening gebracht.

Omvang van de garantie

Het product is zorgvuldig geproduceerd volgens strenge kwaliteitsrichtlijnen en grondig getest voor levering. De garantie is van toepassing op materiaal- of fabricagefouten. Deze garantie dekt geen productonderdelen die onderhevig zijn aan normale slijtage en daarom kunnen worden beschouwd als slijtageonderdelen (bijv. Zaagketting) of schade aan breekbare onderdelen .

Deze garantie vervalt indien het product beschadigd, verkeerd gebruikt of niet onderhouden is. Voor een goed gebruik van het product moeten alle aanwijzingen in de gebruiksaanwijzing strikt worden opgevolgd. Gebruiken en handelingen die in de gebruiksaanwijzing worden afgeraden of waartegen worden gewaarschuwd, moeten ten allen tijde worden vermeden.

Het product is uitsluitend bedoeld voor privégebruik en niet voor commercieel gebruik. De garantie vervalt bij misbruik en onoordeelkundig gebruik, het gebruik van geweld en ingrepen die niet door ons geautoriseerde servicefiliaal zijn uitgevoerd.

Verwerking bij garantie

Om ervoor te zorgen dat uw verzoek snel wordt verwerkt, volgt u de onderstaande instructies:

- Houd voor alle vragen de kassabon en het artikelnummer (IAN 469276_2404) bij de hand als bewijs van aankoop.
- Raadpleeg het typeplaatje op het product, een gravure op het product, de titelpagina van de gebruiksaanwijzing (linksonder) of de sticker op de achterkant of onderkant van het product voor het artikelnummer.
- Neem bij functiestoringen of andere defecten eerst **telefonisch** of gebruik ons **contactformulier** dat u kunt vinden op parkside-diy.com in de categorie **Service** contact op met het hieronder genoemde servicecentrum.
- Als een product als defect is geregistreerd, kunt u het na overleg met ons Servicecentrum franco opsturen naar het serviceadres dat u is opgegeven, met bijvoeging van het aankoopbewijs (kassabon) en onder vermelding van wat het defect is en wanneer het defect is opgetreden. Om acceptatieproblemen en extra kosten te voorkomen, is het absoluut noodzakelijk dat u alleen het aan u opgegeven adres gebruikt. Zorg ervoor dat de zending geen vrachtvervoer is, per volumineuze goederen, expres of andere speciale vracht. Verzend het product inclusief alle toebehoren die bij de aankoop zijn geleverd en zorg ervoor dat de verpakking voldoende stevig is voor transport.



U kunt deze en vele andere handleidingen bekijken en downloaden op *parkside-diy.com*. Deze QR-code brengt u rechtstreeks naar *parkside-diy.com*. Selecteer uw land en gebruik het zoekmasker om de gebruiksaanwijzing te zoeken. U kunt uw gebruiksaanwijzing openen door het artikelnummer (IAN) 469276_2404 in te voeren.

Reparatie-service

Neem contact op met het servicecentrum voor reparaties **die niet door de garantie worden gedekt**. U ontvangt daar een kostenraming.

- Wij kunnen alleen apparaten verwerken die voldoende verpakt en gefrankeerd zijn verzonden.

Opmerking: stuur uw apparaat schoon en met vermelding van het

defect naar het adres dat door het servicecentrum is opgegeven.

- Apparaten die niet vooraf zijn betaald of die zijn verzonden met omvangrijke goederen, exprepost of andere speciale vracht, worden niet geaccepteerd.
- We zullen de door u opgestuurde defecte apparaten gratis afvoeren.

Service-Center

NL **Service Nederland**
Tel.: 08000 229556
Contactformulier op
parkside-diy.com
IAN 469276_2404

BE **Service België**
Tel.: 0800 12614
Contactformulier op
parkside-diy.com
IAN 469276_2404

Importeur

Opgelet: het onderstaande adres is geen serviceadres. Neem eerst contact op met het bovenvermelde servicecenter.

Grizzly Tools GmbH & Co. KG
Stockstädter Str. 20
63762 Großostheim
DUITSLAND
www.grizzlytools.de

Reserveonderdelen en toebehoren

Reserveonderdelen en toebehoren zijn beschikbaar via *www.grizzlytools.shop*. Als u problemen heeft met uw bestelproces, neem dan contact met ons op via onze online shop. Indien u nog vragen heeft, kunt u contact opnemen met: *Service-Center, Pag. 130*

Pos. nr.	Benaming	Bestelnr.
5	Zwaard	91120161
6	Zaagketting	91120162
14	Aanslagtang	91120160
22	Kettingbescherming	91120163

Vertaling van de originele EU-conformiteitsverklaring

Product: **Accu-zaag voor boomverzorging**

Model: **PPAKS 40-Li A1**

Serienummer: 000001-063000

Het hierboven beschreven voorwerp is in overeenstemming met de desbetreffende harmonisatiewetgeving van de Unie:

**2006/42/EC • 2014/30/EU • 2000/14/EC & 2005/88/EC
• 2011/65/EU & (EU) 2015/863**

Product met batterij Smart PAPS 204 A1/Smart PAPS 208 A1: 2014/53/EU

Het hierboven beschreven voorwerp is conform Richtlijn 2011/65/EU van het Europees Parlement en de Raad van 8 juni 2011 betreffende beperking van het gebruik van bepaalde gevaarlijke stoffen in elektrische en elektronische apparatuur.

Om de conformiteit te waarborgen, zijn de volgende geharmoniseerde normen en nationale normen en voorschriften toegepast:

**EN 62841-1:2015/A11:2022, Clause 18.8 • EN ISO 12100:2010
EN IEC 55014-1:2021 • EN IEC 55014-2:2021 • EN IEC 63000:2018**

EN 62841-4-1:2020, Clause 18.8 • EK9-BE-97(V2):2020

Product met batterij Smart PAPS 204 A1/Smart PAPS 208 A1:

EN 301 489-1 V2.2.3:2019 • Draft EN 301 489-17 V3.2.6:2023

EN 300 328 V2.2.2:2019 • EN 50663:2017

Overeenkomstig Richtlijn 2000/14/EC betreffende de geluidsemissie wordt het volgende bevestigd: Geluidsvermogeniveau (L_{WA})

- gemeten: 97,8 dB;
- gegarandeerd: 100,4 dB

Gevolgd conformiteitsbeoordelingsprocedure volgens 2000/14/EC, bijlage VI.

Verklaring van EG-typeonderzoek

- Nummer: M6A 036607 2052 Rev. 00
- Aangemelde instantie: TÜV SÜD Product Service GmbH • NB: 0123 • Ridlerstraße 65 • 80339 München • Duitsland

Deze conformiteitsverklaring wordt verstrekt onder volledige verantwoordelijkheid van de fabrikant:

CE Grizzly Tools GmbH & Co. KG
Stockstädter Str. 20
63762 Großostheim
DUITSLAND
16.12.2024



Christian Frank
Documentatie gemachtigde

Índice de contenido

Introducción..... 132

Uso previsto.....	133
Volumen de suministro/accesorios.....	133
Vista general.....	134
Descripción del funcionamiento.....	134
Datos técnicos.....	135

Indicaciones de seguridad.....136

Significado de las indicaciones de seguridad.....	136
Gráficos y símbolos.....	136
Advertencias de seguridad generales de la herramienta eléctrica.....	138
Advertencias de seguridad generales sobre motosierras.....	141
Advertencias de seguridad para motosierras para el cuidado de árboles.....	142
Causas del retroceso y prevención para el usuario.....	143
Riesgos residuales.....	143

Preparación..... 144

Dispositivos de seguridad.....	144
Revisar el nivel de carga de la batería.....	144

Procedimiento de carga..... 145

Cargar la batería.....	145
------------------------	-----

Funcionamiento..... 145

Antes del funcionamiento.....	145
Insertar y retirar la batería.....	148
Encendido y apagado.....	148

Indicador de sobrecarga.....	149
Comprobar el nivel de carga de la batería en el aparato.....	149
Ajuste de la velocidad de la cadena.....	149
Trabajos de desramado.....	149
Trabajos en el árbol con sistemas de ascenso por cuerda.....	150

Limpieza, mantenimiento y almacenamiento..... 152

Limpieza.....	152
Mantenimiento.....	153
Almacenamiento.....	157

Aplicación Parkside.....157

Eliminar el aparato de la aplicación.....	158
Política de privacidad.....	158

Localización de averías.....158

Transporte..... 158

Eliminación/protección del medio ambiente..... 159

Instrucciones para la eliminación de las baterías recargables.....	159
--	-----

Servicio..... 159

Garantía.....	159
Servicio de reparación.....	161
Service-Center.....	161
Importador.....	161

Piezas de repuesto y accesorios..... 162

Traducción de la declaración UE de conformidad.....163

Vista explosionada..... 347



⚠ ¡ADVERTENCIA! Esta motosierra sólo deberán usarla podadores instruidos para ello. Su uso sin la correspondiente formación profesional puede originar graves lesiones. VÉASE MANUAL!

Introducción

Enhorabuena por la compra de su nueva motosierra de poda a batería

(en lo sucesivo, producto o dispositivo).

Ha adquirido un aparato de alta calidad. Durante la producción del aparato

to se ha revisado su calidad y se le ha realizado una inspección final. Por lo tanto, la capacidad de funcionamiento de su aparato queda garantizada. No se puede descartar que en casos individuales pueda haber restos de lubricante en el aparato o dentro del mismo. Esto no es ningún defecto y no supone ningún motivo de preocupación.



Este manual de instrucciones es parte de este aparato. Contiene indicaciones importantes para la seguridad, uso y desecho del producto. Lea atentamente el manual de instrucciones. Familiarícese con los controles y el uso correcto del aparato. Utilice exclusivamente el aparato como se describe y para los campos de aplicación especificados. Conserve el manual de instrucciones y entregue toda la documentación si traspasa este aparato a un tercero.

Uso previsto

▲ ¡ADVERTENCIA! Esta motosierra sólo está destinada a usuarios formados en el cuidado de árboles. Su uso sin la formación adecuada puede provocar lesiones graves. El aparato está previsto exclusivamente para el uso siguiente:

- Cuidado de los árboles, como el clareo de árboles y la tala de árboles cuando no se puede utilizar una motosierra con un mango de gran distancia.

Utilice exclusivamente esta sierra de poda si no puede utilizar una motosierra con un mango de larga distancia. El riesgo de lesiones mucho mayor.

Este aparato no está previsto para otros usos, como, por ejemplo, el

corte de mampostería, plástico, piedra, metales, alimentos o madera que contenga cuerpos extraños (p. ej., tornillos o clavos).

El aparato está destinado para ser utilizado por adultos. Los menores que superen los 16 años de edad pueden utilizar el aparato solo bajo supervisión.

La motosierra ha sido diseñada para un solo usuario. El usuario debe utilizar el equipo de protección individual (EPI) adecuado. Sostenga siempre la motosierra con la mano derecha en el mango trasero y la izquierda en el mango delantero.

El usuario debe leer y comprender todas las indicaciones e instrucciones del manual antes de utilizar el aparato.

Cualquier otro uso que no esté expresamente permitido en este manual de instrucciones puede suponer un serio peligro para el usuario y provocar daños en el aparato. El operador o usuario del aparato será responsable de los accidentes o daños causados a otras personas o sus propiedades. El aparato está destinado al uso doméstico. No se ha concebido para uso industrial prolongado. Si se le da un uso profesional, se anulará la garantía. El fabricante no se responsabiliza de los daños derivados de un uso erróneo o distinto del previsto.

Este aparato forma parte de la Serie **X 20 V TEAM** y puede utilizarse con baterías de la serie **X 20 V TEAM**. Las baterías de la serie **X 20 V TEAM** solo pueden cargarse con cargadores de la serie **X 20 V TEAM**.

Volumen de suministro/ accesorios

Desembale el aparato y compruebe el volumen de suministro.

Deseche el material de embalaje según corresponda.

- Motosierra de poda recargable
- Lanza (premontado)
- Cadena de sierra (premontado)
- Funda protectora de la cadena
- Botella de aceite (180 ml Bioaceite para cadenas de sierra)
- Manual original

Las baterías y el cargador no están incluidos.

Vista general

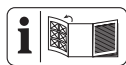

En las páginas desplegables delantera y trasera encontrará ilustraciones del aparato.

- 1 Mango trasero
- 2 Interruptor de encendido/apagado
- 3 Bloqueo de encendido
- 4 Palanca de freno de la cadena/ protector delantero para la mano
- 5 Lanza
- 6 Cadena de sierra
- 7 Tornillo de mariposa
- 8 Rueda giratoria
- 9 Tapa de la rueda de la cadena
- 10 Soporte de batería
- 11 Mango delantero
- 12 Tapa del depósito
- 13 Indicador del nivel de aceite
- 14 Tope tipo garra
- 15 Ojal de fijación
- 16 Desbloqueo de la batería
- 17 Batería
- 18 Botón (Indicador de nivel de carga)
- 19 Indicador de nivel de carga
- 20 Cargador de la batería
- 21 Botella de aceite

- 22 Funda protectora de la cadena

Fig. A

- 23 Paso de aceite
- 24 Guía de la lanza
- 25 Alojamiento (Tornillo de mariposa)
- 26 Rueda de la cadena
- 27 Espada
- 28 Rueda tensora sin fin

Fig. C

- 29 Indicador
- 30 Indicador de la velocidad de la cadena
- 31 Indicador de nivel de carga (Aparato)
- 32 Botón (Velocidad de la cadena)
- 33 Indicación "Conectada"
- 34 Botón de encendido/apagado

Descripción del funcionamiento

La sierra de poda es una motosierra especial con una masa limitada que puede ser utilizada por un usuario capacitado para podar y desmontar las copas de los árboles en pie. Los mangos están muy juntos para facilitar el trabajo en espacios reducidos.

La cadena de la sierra giratoria pasa sobre una lanza (riel guía). El aparato cuenta con un freno de la cadena de parada rápida. La lubricación permanente de la cadena se consigue mediante un dispositivo de aceite. Además, el aparato cuenta con una rueda giratoria para tensar la cadena 2 en 1. Para proteger al usuario, el aparato cuenta con diferentes dispositivos de protección.

El aparato se puede vincular con la aplicación Parkside.

El funcionamiento de los elementos de mando se describe en las siguientes páginas.

Datos técnicos

Motosierra de poda recargable

..... **PPAKS 40-Li A1**

Tensión del motor U

..... 40 V = ; (2x 20 V)

Corriente del motor I 16 A

Velocidad de la cadena v_0 13 m/s

Velocidad de la cadena $v_{\text{máx}}$... 16 m/s

Peso (sin lanza, cadena, funda protectora de la cadena, aceite ni baterías) 2,10 kg

Capacidad del depósito

..... 190 cm³ (0,19 l)

Lanza M1431246-1041TL (Trilink)

– Tipo de lanza 12"

– Longitud de la lanza

..... 35,0 cm (350 mm)

– Longitud de corte

..... 28,5 cm (285 mm)

Cadena de sierra ..CL14346TL (Trilink)

– División de la cadena

..... 9,525 mm ($\frac{3}{8}$ ")

– Número de eslabones de tracción

..... 46

– Grosor de los eslabones de tracción

..... 1,1 mm (0,043")

División de la rueda de la cadena

..... 9,525 mm ($\frac{3}{8}$ ")

–Número de dientes (rueda de la cadena) 7

Temperatura max. 50 °C

– Funcionamiento -20 - 50 °C

– Almacenamiento 0 - 45 °C

Nivel de presión acústica (L_{pA})

..... 92,6 dB; K_{pA} =3 dB

Nivel de potencia acústica (L_{WA})

– garantizado 100,4 dB

– medido 97,8 dB; K_{WA} =2,73 dB

Vibración (a_h)

– Mango delantero

..... 4,37 m/s²; K=1,5 m/s²

– Mango trasero

..... 3,72 m/s²; K=1,5 m/s²

Tipo de batería Li-Ion

Batería PARKSIDE Performance

Smart Smart PAPS 204 A1/

Smart PAPS 208 A1

– Frecuencia de trabajo/banda de frecuencias 2400 - 2483,5 MHz

– potencia transmitida ≤ 20 dBm

Los valores de ruido y vibración se han obtenido según la normativa y disposiciones indicadas en la declaración de conformidad.

El valor de vibración total especificado se determinó de acuerdo con la norma siguiente: ISO 22867:2021

Los valores de emisión de ruido especificados se determinaron de acuerdo con la norma siguiente: ISO 22868:2021

Los valores se han determinado según un procedimiento de ensayo normalizado y pueden utilizarse para comparar un aparato con otro. El valor de vibración total especificado y el valor de emisión de ruido especificado también pueden utilizarse para una evaluación preliminar de la carga.

▲ ¡ADVERTENCIA! Los valores de emisión de vibraciones y sonoras reales pueden variar frente a los valores indicados cuando se hace un uso real de la herramienta, dependiendo del tipo y forma en que se utiliza la herramienta. Deberán tomarse medidas de seguridad para proteger al operador basadas en una estimación de la vibración bajo condiciones de uso reales (deberán tenerse en cuenta todas las partes del ciclo de trabajo, por ejemplo, el tiempo durante el cual la herramienta está apagada, y

cuando está encendida funcionando sin carga).

X 20 V TEAM

Este aparato forma parte de la Serie **X 20 V TEAM** y puede utilizarse con baterías de la serie **X 20 V TEAM**. Las baterías de la serie **X 20 V TEAM** solo pueden cargarse con cargadores de la serie **X 20 V TEAM**.

Le recomendamos utilizar este aparato únicamente con las siguientes baterías: PAP 20 A1, PAP 20 A2, PAP 20 A3, PAP 20 B1, PAP 20 B3, Smart PAPS 204 A1, Smart PAPS 208 A1

Está prohibido el uso del aparato con las siguientes baterías: Smart PAPS 2012 A1

Le recomendamos cargar estas baterías con los siguientes cargadores: PLG 20 A1, PLG 20 A2, PLG 20 A3, PLG 20 A4, PLG 20 C1, PLG 20 C3, PDSLGL 20 A1, PDSLGL 20 B1, PLG 201 A1, Smart PLGS 2012 A1

Datos técnicos de la batería y el cargador: Consultar las instrucciones separadas.

Indicaciones de seguridad

En este apartado se presentan las indicaciones de seguridad básicas para utilizar el aparato.

⚠ ¡ADVERTENCIA! Una manipulación inadecuada de la batería puede producir daños personales y materiales. Observe las indicaciones de seguridad y las indicaciones de carga y de uso correcto que aparecen en las instrucciones de funcionamiento de su batería y cargador de la serie **X 20 V TEAM**. Para una descripción más detallada sobre el proceso de carga y para más información,

consulte este manual de instrucciones separado.

⚠ ¡ADVERTENCIA! Una motosierra es un aparato peligroso que, si se hace un uso erróneo o negligente, puede provocar lesiones graves o incluso mortales. Así que, tanto por su seguridad como por la de las personas que le rodean, respete las siguientes indicaciones de seguridad y, en caso de duda, pregunte a un experto.

Significado de las indicaciones de seguridad

⚠ ¡PELIGRO! Si no sigue esta indicación de seguridad, se producirá accidentes. El resultado es una lesión grave o la muerte.

⚠ ¡ADVERTENCIA! Si no sigue esta indicación de seguridad, es posible que se produzca un accidente. El resultado es posiblemente una lesión grave o la muerte.

⚠ ¡PRECAUCIÓN! Si no sigue esta indicación de seguridad, se producirá accidentes. El resultado es posiblemente una lesión de gravedad leve o media.

¡NOTA IMPORTANTE! Si no sigue esta indicación de seguridad, se producirá accidentes. El resultado es posiblemente un daño material.

Gráficos y símbolos

















Símbolos gráficos sobre el aparato









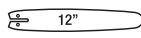

⚠ ¡ADVERTENCIA! Esta motosierra sólo deberán usarla podadores instruidos para ello. Su uso sin la correspondiente formación profesional puede originar graves lesiones. VÉASE MANUAL!





¡Atención!

-  Lea las instrucciones de uso
-  Utilice protección auditiva
-  Utilice protección ocular
-  Utilice protección para la cabeza
-  Utilice guantes de protección
-  Póngase zapatos de seguridad con suela resistente.
-  Utilice ropa de protección con revestimiento protector contra los cortes.
-  ¡Atención! Retroceso - Durante los trabajos, preste atención al retroceso de la máquina.
-  ¡No trabaje nunca con una mano!
-  ¡Trabaje siempre con las dos manos!
-  Está prohibido utilizar el aparato con lluvia o en un entorno húmedo.
-  Nivel de potencia acústica garantizado L_{WA} en dB(A)
-  Freno de la cadena activado
-  Freno de la cadena desactivado
-  Aceite para la cadena de la sierra
-  Los aparatos eléctricos no deben tirarse a la basura doméstica.
-  ¡Retire las baterías antes de realizar trabajos de mantenimiento!

-  12" Tipo de lanza
-  AUTO STOP Freno de la cadena
-  Nota: Soltar freno de la cadena antes del procedimiento de arranque
-  1 E Indicador de la velocidad de la cadena
-  Ajustar los niveles de velocidad de la cadena
-  Indicador Smart-LED
-  Botón de encendido/apagado
-  Indicador de nivel de carga

Gráficos en la palanca de freno de la cadena

-  Freno de la cadena activado
-  Freno de la cadena desactivado



Gráficos por debajo de la tapa de la rueda de la cadena

-  Sentido de marcha de la cadena de sierra



Gráficos en la tapa de la rueda de la cadena

-  Sentido de marcha de la cadena de sierra

Gráficos en la rueda giratoria

-  Tensar la cadena de sierra
-  Destensar la cadena de sierra

Gráficos en el tornillo de mariposa (tapa de la rueda de la cadena)

-  ABIERTO
-  CERRADO

Gráficos en la lanza

 Tipo de lanza



Anchura de la ranura



División de la cadena



Cantidad de eslabones de tracción

Advertencias de seguridad generales de la herramienta eléctrica

▲ ¡ADVERTENCIA! Lea todas las advertencias de seguridad, instrucciones, ilustraciones y especificaciones proporcionadas con esta herramienta eléctrica. Si no se siguen todas las instrucciones incluidas más abajo puede producirse una descarga eléctrica, un incendio y/o lesiones graves. **Guarde todas las advertencias e instrucciones para referencia futura.**

El término "herramienta eléctrica" en las advertencias se refiere a su herramienta eléctrica operada con corriente de la red eléctrica (con cable eléctrico), o su herramienta eléctrica operada con baterías (sin cable eléctrico).

1. SEGURIDAD DEL ÁREA DE TRABAJO

- Mantenga el área de trabajo limpia y bien iluminada.** Las áreas abarrotadas u oscuras favorecen los accidentes.
- No opere las herramienta eléctricas en atmósferas explosivas tales como en presencia de líquidos, gases o polvo inflamables.** Las herramientas eléctricas producen chispas que pueden incendiar el polvo o los gases.
- Mantenga alejados a los niños y personas en el área cuando esté operando una herramienta eléc-**

trica. Las distracciones pueden hacer que pierda el control.

2. SEGURIDAD ELÉCTRICA

- Las clavijas de las herramientas eléctricas tienen que coincidir con el enchufe. Nunca modifique la clavija de ninguna forma. No utilice ningún adaptador con herramientas conectadas a tierra.** Las clavijas originales no modificadas y los enchufes adecuados reducen el riesgo de descarga eléctrica.
- Evite el contacto entre su cuerpo y las superficies conectadas a tierra, como tubos, radiadores, cables y refrigeradores.** Existe un mayor riesgo de descarga eléctrica si su cuerpo está conectado a tierra.
- No exponga las herramientas eléctricas a la lluvia o ambientes húmedos.** Si el agua penetra en una herramienta eléctrica aumenta el riesgo de descarga eléctrica.
- No maltrate el cable. Nunca use el cable para cargar, jalar o desconectar la herramienta eléctrica. Mantenga alejado el cable del calor, aceite, bordes afilados o partes móviles.** Los cables dañados o enredados aumentan el riesgo de descarga eléctrica.
- Al usar una herramienta eléctrica en exteriores, utilice una extensión adecuada para uso en exteriores.** Utilizar un cable adecuado para exteriores reduce el riesgo de descarga eléctrica.
- Si es inevitable utilizar una herramienta eléctrica en una ubicación húmeda, utilice una fuente protegida con un dispositivo de corriente residual (RCD).** Utilizar un RCD reduce el riesgo de descarga eléctrica.

3. SEGURIDAD PERSONAL

- a) **Manténgase alerta, fíjese en lo que está haciendo, y utilice el sentido común cuando esté utilizando una herramienta eléctrica. No utilice una herramienta eléctrica cuando esté cansado o bajo los efectos de drogas, alcohol o medicamentos.** Un momento de distracción al operar herramientas eléctricas pueden tener como resultado graves lesiones físicas.
- b) **Utilice equipo de protección personal. Siempre utilice protección para los ojos.** Utilizar equipo protector, como una máscara anti-polvo, calzado de seguridad antideslizante, un casco, o protección auditiva para lograr las condiciones apropiadas reduce la posibilidad de lesiones personales.
- c) **Evite un arranque involuntario. Asegúrese de que el interruptor está en la posición de apagado antes de conectar la fuente de energía y/o el paquete de baterías, y antes de recoger o cargar la herramienta.** Cargar las herramientas eléctricas con su dedo puesto en el interruptor o conectar la energía a herramientas eléctricas que tienen el interruptor encendido aumenta la posibilidad de tener accidentes.
- d) **Retire cualquier llave de ajuste o llave inglesa antes de encender la herramienta eléctrica.** Una llave inglesa o una llave que se haya dejado pegada a una parte giratoria de la herramienta eléctrica puede ocasionar lesiones personales.
- e) **No se extralimite. Mantenga una posición y un balance adecuados en todo momento.** Esto permite un mejor control de la herra-

mienta eléctrica en situaciones inesperadas.

- f) **Vista ropa adecuada. No utilice ropa suelta o joyas. Mantenga su cabello y su ropa lejos de las partes móviles.** Las prendas de vestir sueltas, las joyas o el cabello largo pueden quedar atrapados en las partes móviles.
 - g) **Si se proporcionan dispositivos para la conexión de extracción de polvo e instalaciones de recolección, asegúrese de que estén conectados y se utilicen adecuadamente.** La utilización de recolección de polvo puede reducir los riesgos relacionados con este.
 - h) **No permita que la familiaridad obtenida por el uso frecuente de las herramientas lo vuelva descuidado y le haga ignorar los principios de seguridad de herramientas.** Una acción descuidada puede causar lesiones graves en una fracción de segundo.
- ### 4. USO Y CUIDADO DE LAS HERRAMIENTAS ELÉCTRICAS
- a) **No fuerce la herramienta eléctrica. Utilice la herramienta eléctrica correcta para su aplicación.** La herramienta eléctrica correcta hará el trabajo mejor y con más seguridad al ritmo para el cual fue diseñada.
 - b) **No utilice la herramienta eléctrica si el interruptor no la enciende y apaga.** Cualquier herramienta eléctrica que no pueda controlarse con el interruptor es peligrosa y tiene que repararse.
 - c) **Desconecte la clavija de la fuente de energía y/o el paquete de baterías de la herramienta eléctrica, si este es desmontable, antes de hacer cualquier ajuste,**

- cambiar accesorios o almacenar las herramientas eléctricas.** Estas medidas preventivas de seguridad reducen el riesgo de arrancar accidentalmente la herramienta eléctrica.
- d) **Almacene las herramientas eléctricas que no utilice fuera del alcance de los niños, y no permita a personas que no estén familiarizadas con las herramientas eléctricas o estas instrucciones que operen dichas herramientas.** Las herramientas eléctricas son peligrosas en manos de usuarios no capacitados.
- e) **Proporcione mantenimiento a las herramientas eléctricas y sus accesorios. Revise si hay desalineaciones de partes de conexión o móviles, roturas de partes y cualquier otra condición que pueda afectar la operación de la herramienta eléctrica. Si está dañada, mande a reparación la herramienta antes de usarla.** Muchos accidentes son causados por herramientas eléctricas con mal mantenimiento.
- f) **Mantenga las herramientas de corte afiladas y limpias.** Las herramientas de corte con un buen mantenimiento y filos de corte bien afilados tienden menos a atorarse y son más fáciles de controlar.
- g) **Utilice la herramienta eléctrica, sus accesorios y brocas, etc. de acuerdo con estas instrucciones, tomando en cuenta las condiciones de trabajo y el trabajo que se va a realizar.** Utilizar la herramienta eléctrica para operaciones distintas a las que está destinada podría ocasionar una situación de riesgo.
- h) **Mantenga las manijas y las superficies de agarre secas, limpias y sin aceite o grasa.** Las manijas y superficies de agarre resbalosas no permiten un manejo y control seguro de la herramienta en situaciones inesperadas.
5. **USO Y CUIDADO DE LA HERRAMIENTA DE BATERÍAS**
- a) **Recargue solamente con el cargador especificado por el fabricante.** Un cargador que es adecuado para un tipo de paquete de baterías puede crear un riesgo de incendio si se usa con otro paquete de baterías.
- b) **Utilice las herramientas eléctricas solamente con los paquetes de baterías diseñados específicamente.** El uso de cualquier otro paquete de baterías puede crear un riesgo de lesiones e incendio.
- c) **Cuando no se esté usando el paquete de baterías, manténgalo alejado de otros objetos metálicos, como clips para papel, monedas, llaves, clavos, tornillos u otros objetos de metal pequeños que puedan hacer una conexión de una terminal a otra.** Hacer un corto circuito entre las terminales de la batería puede causar quemaduras o un incendio.
- d) **En condiciones inadecuadas puede salir líquido de la batería; evite el contacto. Si entra en contacto con él accidentalmente, enjuague con agua. Si el líquido entra en contacto con los ojos, también busque ayuda médica.** El líquido expulsado de la batería puede causar irritación o quemaduras.
- e) **No utilice un paquete de baterías o una herramienta que estén dañados o modificados.** Las

baterías dañadas o modificadas pueden tener un comportamiento impredecible y ocasionar incendios, explosiones o un riesgo de lesiones.

- f) **No exponga un paquete de baterías o una herramienta al fuego o a temperatura excesiva.** La exposición al fuego o temperaturas superiores a 130 °C pueden causar explosiones.
- g) **Siga todas las instrucciones de carga y no cargue el paquete de baterías o la herramienta fuera del rango de temperatura especificado en las instrucciones.** Cargar de manera inadecuada o a temperaturas fuera del rango especificado puede dañar la batería e incrementar el riesgo de incendio.
6. **SERVICIO**
- a) **Lleve su herramienta eléctrica a servicio con una persona calificada para realizar reparaciones y que utilice solamente refacciones idénticas.** Esto asegurará que se mantenga la seguridad de la herramienta eléctrica.
- b) **Nunca dé servicio a paquetes de baterías dañados.** El servicio a los paquetes de baterías solo debe realizarlo el fabricante o proveedores de servicios autorizados.

Advertencias de seguridad generales sobre motosierras

- **Mantenga todas las partes del cuerpo alejadas de la sierra de cadena cuando la motosierra esté funcionando. Antes de arrancar la motosierra, asegúrese de que la sierra de cadena no esté en contacto con nada.** Un momento de distracción al manejar motosierras podría enredar su ropa o cuerpo con la sierra de cadena.
- **Sostenga la motosierra siempre con la mano derecha en el mango trasero y la mano izquierda en el mango delantero.** Sostener la motosierra con las manos invertidas aumenta el riesgo de lesiones personales y no se debería hacer nunca.
- **Sujete la motosierra únicamente por las superficies de agarre aisladas, ya que la sierra de cadena puede entrar en contacto con cables ocultos.** Si la sierra de cadena hace contacto con un cable que conduzca energía eléctrica, las partes metálicas expuestas de la motosierra pueden energizarse y esto podría dar una descarga eléctrica al usuario.
- **Utilice protección para los ojos. Se recomienda utilizar más equipos de protección para los oídos, la cabeza, las manos, las piernas y los pies.** Utilizar los equipos de protección adecuados reducirá las lesiones personales provocadas por las virutas que salen despedidas o por el contacto con la sierra de cadena.
- **No maneje la motosierra en un árbol, encima de una escalera, desde un tejado ni desde ningún soporte inestable.** El funcionamiento de la motosierra de esta manera puede provocar lesiones personales graves.
- **Mantenga siempre los pies firmes y maneje la motosierra únicamente cuando esté en una superficie fija, segura y uniforme.** Las superficies resbaladizas o inestables pueden provocar una pérdida del equilibrio o del control de la motosierra.

- **Al cortar una rama que esté en tensión, esté alerta al retroceso.** Al liberarse la tensión en las fibras de la madera, la rama cargada en el resorte podría golpear al usuario o descontrolar la motosierra.
- **Extreme las precauciones al cortar arbustos o retoños.** El delgado material podría atascar la sierra de cadena y salir despedido hacia el usuario o hacerle perder el equilibrio.
- **Lleve la motosierra por el mango delantero con la motosierra apagada y alejada de su cuerpo. Cuando transporte o guarde la motosierra, coloque siempre la cubierta de la barra guía.** Manejar debidamente la motosierra reducirá la probabilidad de tocar accidentalmente la sierra de cadena en movimiento.
- **Siga las instrucciones para lubricar, tensar la cadena y reemplazar la barra y la cadena.** Si la cadena no está debidamente tensada o lubricada, podría romperse o aumentar la probabilidad de retroceso.
- **Corte solo madera. No utilice la motosierra para fines no previstos. Por ejemplo, no utilice la motosierra para cortar metal, plástico, mampostería o materiales de construcción que no sean madera.** Utilizar la motosierra para operaciones distintas a las previstas podría ocasionar una situación de riesgo.
- **Esta motosierra no está prevista para talar árboles.** Utilizar la motosierra para operaciones distintas a las previstas podría ocasionar lesiones graves al usuario o terceras personas.

- **Siga todas las instrucciones al retirar material atascado, guardar la motosierra o realizar tareas de mantenimiento en ella. Asegúrese de que haya desactivado el interruptor y de que haya extraído la batería.** El accionamiento inesperado de la motosierra durante la limpieza de material atascado o las tareas de mantenimiento puede provocar lesiones personales graves.

Advertencias de seguridad para motosierras para el cuidado de árboles

▲ ¡ADVERTENCIA! Este aparato es una herramienta muy peligrosa si no tiene cuidado o utiliza el aparato de forma inadecuada. Este aparato puede provocar lesiones graves al usuario o a otras personas. Por esta razón, es de suma importancia leer detenidamente y comprender estas instrucciones de funcionamiento.

Indicaciones generales

- **La información contenida en este manual de instrucciones no sustituye en modo alguno los conocimientos y la experiencia de un profesional.** Si no está seguro de cómo manejar el aparato, póngase en contacto con una persona con conocimientos especializados y experiencia.
- **Utilice una motosierra para el cuidado de los árboles sólo si dispone de la formación necesaria.** En particular, no trabaje en árboles sin formación. El peligro de sufrir lesiones graves es muy alto.
- **No utilice una motosierra para el cuidado de árboles para trabajos que también pueda realizar con una motosierra con empuñadura trasera.** En caso de retroceso, se

puede controlar mejor una motosierra con empuñadura trasera que una motosierra para el cuidado de árboles.

Preparación

- **Existe un mayor riesgo de pérdida de control con este aparato.** Las personas que realicen trabajos de cuidado de árboles con este aparato deben haber realizado previamente una formación adecuada en técnicas de poda y trabajo. El usuario debe estar equipado con material de seguridad, como una plataforma elevadora, cuerdas y arneses de seguridad.

Causas del retroceso y prevención para el usuario

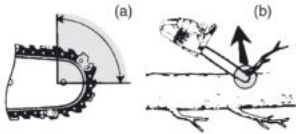

- El retroceso se puede producir cuando la punta de la barra guía toca un objeto o cuando la madera se cierra y pellizca la sierra de cadena en el corte (Fig. b).
- En algunos casos, el contacto con la punta puede provocar una reacción contraria brusca y hacer que la barra guía salga empujada hacia arriba en dirección al usuario (Fig. a).
- Si la sierra de cadena queda pellizcada en la parte superior de la barra guía, la barra guía podría salir empujada rápidamente hacia el usuario.
- Cualquiera de estas reacciones puede hacerle perder el control de la motosierra, lo que podría provocar lesiones personales graves. No se base exclusivamente en los me-

canismos de seguridad incorporados en la motosierra. Como usuario de una motosierra, debe tomar varias medidas para evitar los accidentes o las lesiones al cortar.

El retroceso es el resultado de un mal uso de la motosierra o de un procedimiento o condiciones de trabajo incorrectos y puede evitarse tomando precauciones adecuadas, como las expuestas a continuación:

- **Sujete la motosierra firmemente con ambas manos y con los pulgares y los demás dedos rodeando los mangos, y coloque el cuerpo y el brazo adecuadamente para resistir el retroceso.** Tomando las medidas adecuadas, el usuario puede controlar correctamente el retroceso. No suelte la motosierra.
- **No se extralimite y no corte por encima de la altura del hombro.** Esto ayuda a evitar el contacto involuntario de la punta y permite un mejor control de la motosierra en situaciones inesperadas.
- **Utilice únicamente las barras guía y las sierras de cadena especificadas por el fabricante.** Si reemplaza incorrectamente las barras guía y las sierras de cadena, la cadena se podría romper o provocar retroceso.
- **Siga las instrucciones del fabricante para afilar y cuidar la motosierra.** Reducir el manómetro puede provocar un mayor retroceso.

Riesgos residuales

Incluso aunque esta herramienta se maneje con precaución, existen siempre riesgos residuales. Debido a su diseño y ejecución, esta herramienta

puede presentar los siguientes peligros:

- Daños auditivos, si no se lleva una protección adecuada para los oídos.
- Daños en la salud provocados por las vibraciones en manos y brazos, si el aparato se utiliza por un periodo prolongado o si no se utiliza y se mantiene correctamente.
- Lesiones por cortes

⚠ ¡ADVERTENCIA! Peligro por el campo electromagnético generado mientras el dispositivo está en funcionamiento. En determinadas circunstancias este campo puede afectar a implantes médicos activos o pasivos. Para reducir el peligro de lesiones graves o mortales, recomendamos a las personas que tengan implantes médicos que consulten a su médico y al fabricante de los implantes médicos antes de utilizar la máquina.

Preparación

⚠ ¡ADVERTENCIA! Peligro de lesiones debido a la puesta en marcha involuntaria del aparato. No coloque las baterías en el aparato hasta que el aparato esté completamente preparado para su uso.

Dispositivos de seguridad

Para la protección del usuario y el equipo están disponibles los siguientes dispositivos de seguridad:

Interruptor de encendido/apagado (2) con parada inmediata de la cadena

- El aparato se apaga inmediatamente después de soltar el interruptor de encendido/apagado.

Bloqueo de encendido (3)

- Para encender el aparato se debe desbloquear el bloqueo de encendido.

Palanca de freno de la cadena/protector delantero para la mano (4)

- La cadena de sierra no funciona cuando el freno de la cadena está encajado.
- Detiene inmediatamente la cadena de la sierra en caso de retroceso.
- La palanca también puede usarse manualmente.
- Protege la mano izquierda del usuario cuando resbala del mango delantero.

Cadena de sierra (6) con retroceso reducido

- Gracias a un equipamiento de seguridad diseñado especialmente, ayuda a retener el retroceso.

Tope tipo garra (14)

- Refuerza la estabilidad cuando se realizan cortes verticales.
- Facilita el aserrado.

Revisar el nivel de carga de la batería

Ledes	Significado
rojo, naranja, verde	Batería cargada
rojo, naranja	Batería parcialmente cargada
rojo	Se debe cargar la batería

1. Presione la tecla (18) al lado del indicador del nivel de carga (19) de la batería (17).
Los LED del indicador del nivel de carga muestran el nivel de carga de la batería.
2. Cargue la batería (17) cuando solo se ilumine el LED rojo del indicador del nivel de carga (19).

Procedimiento de carga

▲ ¡ADVERTENCIA! Una manipulación inadecuada de la batería puede producir daños personales y materiales. Observe las indicaciones de seguridad y las indicaciones de carga y de uso correcto que aparecen en las instrucciones de funcionamiento de su batería y cargador de la serie **X 20 V TEAM**. Para una descripción más detallada sobre el proceso de carga y para más información, consulte este manual de instrucciones separado. **▲ ¡ADVERTENCIA!** ¡Peligro de lesión por la salida de la solución de electrolitos! No exponga la batería a condiciones extremas como calor o golpes. Si entra en contacto con los ojos o con la piel lave las zonas afectadas con agua o un neutralizador y acuda a un médico.

▲ ¡ADVERTENCIA! ¡Peligro de lesiones por electrocución! Cargue las baterías únicamente en espacios secos. La superficie exterior de la batería ha de estar limpia y seca antes de conectar el cargador.

- Cargue las baterías antes del primer uso.
- Respete siempre las indicaciones de seguridad vigentes, así como las disposiciones y advertencias relativas a la protección del medio ambiente.

Cargar la batería

Consulte también el manual de instrucciones del cargador.

Indicaciones

- Si la batería está caliente, deje que se enfríe antes de cargarla.
- No exponga la batería durante mucho tiempo a una fuerte irradiación

solar y no lo deposite sobre radiadores (máx. 50 °C).

Cargar la batería

1. Extraiga la batería (17) del aparato.
2. Introduzca la batería (17) en el receptáculo del cargador (20).
3. Conecte el cargador de la batería (20) a un enchufe.
4. Cuando esta se haya cargado, desconecte de la corriente el cargador de la batería (20).
5. Saque la batería (17) del cargador (20).

LEDs de control en el cargador (20):

verde	rojo	Significado
se ilumina	—	<ul style="list-style-type: none"> • La batería está completamente cargada • listo (ninguna batería introducida)
—	se ilumina	La batería se está cargando
—	parpadea	Batería sobrecalentada
parpadea	parpadea	Batería defectuosa

Funcionamiento

Antes del funcionamiento

▲ ¡ADVERTENCIA! ¡Peligro de lesiones! Cuando trabaje con el aparato, utilice siempre guantes de protección, gafas de protección, protección auditiva, casco y ropa de trabajo a prueba de cortes.

▲ ¡PRECAUCIÓN! Al aserrar madera seca, puede generarse polvo. Use una máscara antipolvo adecuada.

Realice los siguientes pasos antes de cada uso de la motosierra:

- *Tensar la cadena de sierra*, p. 146
- *Rellenar el aceite para la cadena*, p. 147
- cargar y colocar las **dos** baterías
- *Comprobar el freno de la cadena*, p. 147
- *Comprobar la lubricación de la cadena*, p. 147

¡NOTA IMPORTANTE! Compruebe si el aparato ha sufrido daños después de dejarlo caer al suelo u otros impactos. El aparato sólo debe ponerse en marcha cuando sea seguro hacerlo.

Tensar la cadena de sierra

¡NOTA IMPORTANTE! La cadena de la sierra no debe ser tensada o cambiada cuando está caliente, debido a que se encoge un poco después de enfriarse. Si no se tiene en cuenta, puede dañar el riel guía o el motor ya que la cadena de la sierra queda demasiado tensada a la lanza.

Tensar con regularidad la cadena de la sierra brinda seguridad al usuario, además de reducir y evitar el desgaste y los daños de la misma. Antes de comenzar a trabajar con la sierra, recomendamos al usuario verificar la tensión de la cadena aproximadamente cada 10 minutos y si es necesario, corregirla. Al trabajar con la sierra, la cadena de la sierra se calienta y debido a esto, se alarga un poco. El «alargamiento» se produce sobre todo en las cadenas de sierra nuevas. La vida útil de la cadena de sierra depende en gran medida de la tensión y la lubricación de la cadena. Si se utiliza una cadena de sierra nueva, de-

berá reajustar la tensión de la cadena después de 5 cortes como máximo. La cadena de la sierra está bien tensada cuando no cuelga del lado inferior de la lanza y se puede arrastrar con la mano protegida con un guante. Al tirar de la cadena de sierra con una fuerza de 9 N (aprox. 1 kg), la cadena y la lanza no deben estar a una distancia superior a 2 mm.

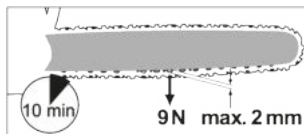

⚠ ¡PRECAUCIÓN! Peligro de lesiones debido a la puesta en marcha involuntaria del aparato. Apague el aparato. Extraiga las baterías del aparato.

Comprobar la tensión de la cadena



Tire de la cadena de la sierra (6) hacia arriba en la parte superior de la espada (5).

- Si solo puede tirar un poco de la cadena de la sierra hacia arriba: la cadena está demasiado tensada. Destense la cadena de la sierra.
- Si puede tirar de la cadena de la sierra hacia arriba hasta que los eslabones de tracción todavía no sean totalmente visibles: la tensión de la cadena es correcta.
- Si puede tirar de la cadena de la sierra hacia arriba hasta que los eslabones de tracción sean totalmente visibles: la tensión de la cadena es demasiado baja. Tense la cadena de la sierra.

Procedimiento

1. Desactive el freno de la cadena: Tire de la palanca de freno de la cadena (4) hacia atrás, hacia el mango delantero (11).

Vuelva a montar la tapa de la rueda de la cadena (9) únicamente cuando la cinta del freno de la cadena esté destensada.

2. Suelte el tornillo de mariposa (7) .
3. Tensar la cadena de sierra: Gire la rueda giratoria para tensar la cadena (8) .

Destensar la cadena de sierra: Gire la rueda giratoria para tensar la cadena (8) .

4. Apriete el tornillo de mariposa (7). Si se utiliza una cadena de sierra nueva, deberá reajustar la tensión de la cadena después de 5 cortes como máximo.

Comprobar el freno de la cadena

¡NOTA IMPORTANTE! La cadena de sierra no gira cuando el freno de la cadena está encajado.

Procedimiento

1. Coloque la motosierra sobre una superficie fija y plana. No debe entrar en contacto con objetos.
2. Accione la palanca de freno de la cadena (4).
3. Sostenga firmemente el aparato con ambas manos, colocando la mano derecha sobre la empuñadura trasera (1) y la izquierda sobre la empuñadura delantera (11). Los pulgares y los dedos deben asir firmemente las empuñaduras.
4. Encienda el aparato. El indicador (29) del freno de la cadena insertado parpadea.
El freno de la cadena funciona.
5. Suelte el interruptor de encendido/apagado (2).

▲ ¡ADVERTENCIA! Peligro de lesiones causadas por la cadena en marcha. No utilice la motosierra si el freno de la cadena no funciona co-

rrrectamente. Diríjase al centro de servicio.

Comprobar la lubricación de la cadena

¡NOTA IMPORTANTE! Si utiliza la motosierra con muy poco aceite, el rendimiento de corte y la vida útil de la cadena de la sierra disminuyen, ya que la cadena de la sierra se volverá roma más rápidamente. Si observa que se forman humos o que la lanza se decolora, significa que hay muy poco aceite. Asegúrese de que siempre fluya aceite por la cadena.

Indicaciones

- Antes de comenzar a trabajar, revise el nivel de aceite.
- Puede comprobar la lubricación de la cadena en cualquier momento durante el funcionamiento.

Procedimiento

1. Durante el funcionamiento de la cadena: Sujete la motosierra sobre un fondo claro. Observe el rastro de aceite. La motosierra no puede tocar el suelo.
 - **Rastro de aceite significativo:** La motosierra funciona perfectamente.
 - **Poco rastro de aceite:** Comprobar la lubricación de la cadena, ajustar el flujo de aceite
 - **Sin rastro de aceite:** Rellenar el aceite para la cadena, comprobar la lubricación de la cadena, limpiar el paso de aceite

Rellenar el aceite para la cadena

▲ ¡ADVERTENCIA! ¡Peligro de incendio! Apague siempre el aparato y deje que el motor se enfríe antes de llenar el aceite de la cadena.

¡NOTA IMPORTANTE! Si utiliza la motosierra con muy poco aceite, el rendimiento de corte y la vida útil de la

cadena de la sierra disminuyen, ya que la cadena de la sierra se volverá roma más rápidamente. Si observa que se forman humos o que la lanza se decolora, significa que hay muy poco aceite. Asegúrese de que siempre fluya aceite por la cadena.

En el momento en el que la cadena empieza a funcionar, el aceite fluye hacia la lanza (5).

- Revise con regularidad el nivel de aceite del depósito y añada aceite cuando el nivel sea bajo. Capacidad del depósito: 190 cm³ (0,19 l)
- Utilice bioaceite para cadenas que contenga aditivos que disminuyan la fricción y el desgaste. Alternativamente, utilice aceite lubricante de cadenas con una baja proporción de aditivos adhesivos.
- Vacíe el depósito de aceite si no se va a utilizar durante bastante tiempo (6 – 8 semanas).

Procedimiento

1. Ponga el aparato sobre un lado de modo que la tapa del depósito (12) apunte hacia arriba.
2. Desenrosque la tapa del depósito (12).
3. Llene bioaceite para cadenas en el depósito.
4. Limpie el aceite que se haya podido derramar.
5. Enrosque la tapa del depósito (12).

Insertar y retirar la batería

▲ ¡ADVERTENCIA! Peligro de lesiones debido a la puesta en marcha involuntaria del aparato. No coloque las baterías en el aparato hasta que el aparato esté completamente preparado para su uso.

¡NOTA IMPORTANTE! ¡Peligro de daños! No colocar la batería correcta en el aparato puede dañar el aparato y la batería.

Insertar las baterías

1. Deslice ambas baterías (17) a lo largo de los rieles guía para introducir las en los soportes de la batería (10).

Las baterías encajan de manera audible.

Retirar las baterías

1. Presione y mantenga presionado el desbloqueo de la batería (16) en la batería (17).
2. Extraiga las baterías del soporte de la batería (10).

Encendido y apagado

Requisitos

- La espada (5), la cadena de la sierra (6) y la tapa del piñón de la cadena (9) están montadas correctamente.
- En el depósito hay suficiente aceite para la cadena. Si es necesario, añada más aceite para la cadena (*Rellenar el aceite para la cadena, p. 147*).
- Las baterías están completamente cargadas.
- El aparato solo puede funcionar con dos baterías de la serie X 20 V Team de Parkside.

Procedimiento

1. Si es necesario, inserte las baterías (17) en el aparato.
2. Suelte el freno de la cadena empujando la palanca del freno de la cadena (4) contra la empuñadura delantera (11).
3. Sostenga firmemente la motosierra con ambas manos, colocando la mano derecha sobre la empuñadura trasera (1) y la izquierda sobre la empuñadura delantera (11). Los pulgares y los dedos deben asir firmemente las empuñaduras.

4. Antes de comenzar, asegúrese de que la motosierra no está en contacto con ningún elemento.
5. Para activar el aparato, pulse primero el botón de encendido/apagado (34).
¡NOTA IMPORTANTE! El aparato se encuentra en modo de espera durante 5 min aprox. y, a continuación, debe volver a activarse.
6. Para encenderlo, pulse con el dedo pulgar derecho el bloqueo de encendido (3) y después presione el interruptor de encendido/apagado (2). La motosierra funciona a velocidad máxima. Vuelva a soltar el bloqueo de encendido (3).
7. Suelte el interruptor de encendido/apagado (2) para apagar la motosierra. No es posible el funcionamiento continuo.

Indicador de sobrecarga

El led rojo y el amarillo del indicador del nivel de carga (31) parpadean en caso de sobrecarga.

Comprobar el nivel de carga de la batería en el aparato

Procedimiento

1. El indicador de nivel de carga (31) se enciende durante el funcionamiento.
El nivel de carga de la batería se muestra con la iluminación de los ledes correspondientes del indicador de nivel de carga del aparato (31).
rojo, naranja y verde → baterías cargadas
rojo y naranja → baterías parcialmente cargadas
rojo → se deben cargar las baterías

2. Cargue las baterías (17) cuando solo se ilumine el led rojo del indicador del nivel de carga del aparato (31).

Ajuste de la velocidad de la cadena

(Fig. C)

Al pulsar el botón para seleccionar la velocidad de la cadena (32), puede cambiar entre las velocidades de la cadena de 13 y 16 m/s.

Al encenderse los niveles 1 o 2 del indicador de la velocidad de la cadena (30) puede ver a qué velocidad funciona el aparato en ese momento.

Nivel 1: 13 m/s Nivel 2: 16 m/s

Trabajos de desramado

▲ ¡ADVERTENCIA! ¡Peligro de lesiones! Si la cadena de sierra se atasca, no intente extraer la motosierra con fuerza. Apague el motor, utilice un brazo de palanca o una cuña para liberar la motosierra.

- Procure mantener una posición segura y firme cuando vaya a desramar.
- Elimine la suciedad, las piedras, las cortezas sueltas, los clavos, las abrazaderas y los alambres del árbol.
- La cadena de la sierra no puede tocar el suelo ni otro objeto durante o después del aserrado.
- No sierre con la punta del riel.
- Tenga en cuenta las medidas de precaución contra el retroceso (*Causas del retroceso y prevención para el usuario, p. 143*)
- Si es posible, apoye la sierra de poda con el tope tipo de garras (14) al desramar.
- Asegúrese de que la motosierra puede oscilar al final del corte de-

bido a su propio peso. La motosierra ya no se apoya en el corte. Por lo tanto, contrarreste esto en consecuencia.

- Apague siempre el motor de la motosierra antes de cambiar de árbol.

Trabajos de desramado por tramos

Acorte las ramas largas o gruesas antes de realizar el corte final. De este modo evita que la cadena de la sierra se atasque.

Trabajos en el árbol con sistemas de ascenso por cuerda

En este apartado se describen los métodos de trabajo para reducir el riesgo de lesiones al utilizar motosierras para podar árboles en trabajos en altura mediante sistemas de ascenso por cuerda. Puede constituir la base de instrucciones y documentos de formación, pero no reemplaza una formación adecuada. Las recomendaciones de este anexo son sólo un ejemplo de buenas prácticas.

Se pueden aplicar normas nacionales o de otro ámbito más estrictas.

En este apartado

- se explican las instrucciones generales que hay que tener en cuenta antes de utilizar una motosierra para trabajos en altura mediante sistemas de ascenso por cuerda,
- cómo preparar una motosierra para trabajos en altura mediante sistemas de ascenso por cuerda y
- En este apartado se explica cómo operar una motosierra de poda para podar y talar árboles, así como la forma de trabajar con seguridad con ambas manos, cómo arrancar la motosierra, cómo cortar con la motosierra y cómo desatascar una motosierra bloqueada.

En este apartado se excluyen las técnicas de control de ramas y ramitas cortadas, así como los elementos relativos a la seguridad de uso ya abordados.

Consejos generales

- El operario de una sierra de poda que trabaje en altura con tecnología de ascensión mediante cuerda nunca debe trabajar solo. Un trabajador en el suelo con formación en los procedimientos de emergencia adecuados debe estar presente para ayudar.
- El operario debe contar con la formación necesaria para escalar y trabajar en posiciones seguras, así como con el equipo adecuado, como arnés, cuerdas, cintas, mosquetones y otros elementos para garantizar una posición de trabajo segura para sí mismo y la motosierra.

Preparar la motosierra para la aplicación

- El operario en tierra deberá comprobar, arrancar y volver a apagar la motosierra antes de entregársela al operario subido al árbol.
- La motosierra requiere una eslinga adecuada para fijarla al arnés del operario (Fig. B.⊙).
 - La eslinga debe fijarse al ojal de sujeción en la parte trasera de la motosierra.
 - Se han de proporcionar mosquetones adecuados para enganchar la motosierra de forma indirecta (es decir, mediante la eslinga) y directa (es decir, al ojal de sujeción de la motosierra) al arnés.
 - Antes de entregar la motosierra al operario, hay que asegurarse de que está bien sujeta.

- Antes de quitar la motosierra del equipo de escalada, hay que asegurarse de que está sujeta al arnés.
- Al fijar la motosierra directamente al arnés, se limita el riesgo de dañar el equipo al moverse por el árbol. Hay que asegurarse de todas formas de que la motosierra esté siempre apagada.
- La motosierra solo deberá fijarse a los ojales recomendados del arnés de escalada, que se encuentran en el centro (delante o detrás) o en los laterales. Idealmente, la motosierra debe fijarse en el centro de la parte posterior para mantenerla alejada de las cuerdas de escalada y para mantener el peso centrado en la columna vertebral del operador (Fig. B.②).
- Al desplazar la motosierra de un ojal a otro, el operario debe asegurarse de que está fijada en la nueva posición antes de soltarla del ojal anterior.

Uso de la sierra de poda en el árbol

- El freno de cadena debe estar siempre accionado antes de bajar del árbol una motosierra en marcha.
- El usuario deberá asegurarse de que las baterías de la motosierra estén completamente cargadas antes de realizar cortes decisivos.
- **Análisis de accidentes**
El análisis de los accidentes con estas motosierras en trabajos de poda apunta a que la causa principal es el manejo inadecuado de la motosierra con una sola mano. En la amplia mayoría de los accidentes, el operario no mantiene una posición de trabajo segura que le permita sujetar ambas empuñaduras de la motosierra. Las siguientes

prácticas aumentan el riesgo de lesiones:

- No sujetar firmemente la motosierra durante el rebote.
- El descontrol de la motosierra hace que entre en contacto con las cuerdas de ascenso y con el cuerpo (especialmente con la mano y el brazo izquierdos).
- Debido a una posición de trabajo insegura, se pierde el control y se produce un contacto con la motosierra (movimiento inesperado durante el funcionamiento de la motosierra).
- **Posición de trabajo segura para trabajar con ambas manos**
Para poder sujetar la motosierra con ambas manos, el operario deberá adoptar, en general, una posición de trabajo segura para trabajar con la motosierra de la siguiente forma:
 - para cortes horizontales a nivel de la cadera
 - para cortes verticales a nivel del plexo solar
- Si el usuario está trabajando cerca de troncos verticales con poca fuerza lateral, puede bastar con mantener una posición de trabajo segura. Si el usuario se aleja del tronco, deben adoptarse medidas para compensar o anular el aumento de las fuerzas laterales. Para ello, por ejemplo, se puede pasar la cuerda principal por un punto de anclaje adicional o unir el arnés a un punto de anclaje adicional con ayuda de una eslinga ajustable (Fig. B.③).
- Para alcanzar una postura segura en la posición de trabajo, puede resultar útil el uso de una eslinga para los pies (Fig. B.④).

Liberar una motosierra atascada

Procedimiento para liberar una motosierra atascada:

- Apague la motosierra y fijela bien al tronco del árbol en la parte superior del corte o utilice una cuerda adicional.
- Tire de la motosierra de la muesca de corte al tiempo que levanta la rama en caso necesario.
- En caso necesario, libere la motosierra atascada con una sierra de mano o con una segunda motosierra por lo menos a 30 cm de distancia de la motosierra atascada. Independientemente de si usa una sierra de mano o una motosierra para liberar la motosierra atascada, hay que formar los cortes necesarios entre la motosierra atascada y las puntas de las ramas para que la motosierra no se vea arrastrada por la sección cortada y complique aún más la situación.

Limpieza, mantenimiento y almacenamiento

⚠ ¡ADVERTENCIA! Peligro de lesiones debido a la puesta en marcha involuntaria del aparato. Protéjase durante los trabajos de mantenimiento y limpieza. Apague el aparato y extraiga la batería (17).

Los trabajos de reparación y mantenimiento que no están descritos en estas instrucciones han de llevarse a cabo por nuestro centro de servicio. Utilice exclusivamente piezas de repuesto originales.

⚠ ¡PRECAUCIÓN! La motosierra puede reengrasarse tras su uso y es posible que salga aceite si la motosierra se coloca de lado o boca abaj

jo. Esto es un proceso normal, debido a la abertura de ventilación necesaria situada en el borde superior del depósito y no es motivo de reclamación. Debido a que las motosierras se controlan durante la fabricación y se les realizan pruebas con aceite, es posible que incluso después de vaciarlas quede un poco de aceite en el depósito que podría ensuciar ligeramente la carcasa durante el transporte. Por favor, limpie la carcasa con un trapo.

Limpieza

⚠ ¡ADVERTENCIA! ¡Descarga eléctrica! Nunca rocíe el aparato con agua.

⚠ ¡ADVERTENCIA! ¡Peligro de lesiones! Realice siempre los trabajos de limpieza con el motor apagado y frío y con las baterías extraídas.

⚠ ¡PRECAUCIÓN! ¡Lesiones por cortes! Utilice guantes resistentes a los cortes cuando vaya a manipular la cadena de la sierra o la lanza.

¡NOTA IMPORTANTE! ¡Peligro de daños! Las sustancias químicas pueden dañar las partes del aparato que son de plástico. No utilice detergentes o disolventes.

Limpie la máquina detenidamente. De este modo, aumenta su vida útil y se previenen accidentes.

Limpieza tras cada uso

- Mantenga los mangos limpios de gasolina, aceite o grasa. Limpie los mangos si es preciso con un paño humedecido en agua jabonosa.
- Limpie la cadena de la sierra. No utilice fluidos a la hora de limpiar la cadena de la sierra. Engrase ligeramente la cadena de sierra tras su limpieza con aceite de cadena.
- Para limpiarla, retire la tapa de la rueda de la cadena (9) para poder limpiar también ahí.

- Limpie la lanza (5)
- Limpie las ranuras de ventilación y la superficie de la máquina con un pincel o con un paño seco.
- Limpie el paso de aceite (23) para garantizar que la cadena de sierra se puede lubricar automáticamente sin problemas durante el funcionamiento. Para ello, retire los restos del paso de aceite con un pincel o un paño.

Mantenimiento

Intervalos de mantenimiento

Lleve a cabo regularmente los trabajos de mantenimiento indicados en la siguiente tabla. Con el mantenimiento regular de su aparato se alarga su vida útil. Además conseguirá un rendimiento de corte óptimo y evitará accidentes.

Pieza mecánica	Acción	Antes de cada uso	Después de 10 horas de funcionamiento	Después de cada uso
Componentes del freno de la cadena	Inspección visual, cambiar si es necesario	✓		
Rueda de la cadena (26)	Inspección visual, cambiar si es necesario	✓		
Cadena de sierra (6)	Comprobar la cadena de sierra, engrasar. Reafilarse o sustituir en caso necesario	✓		
Cadena de sierra (6)	Limpiar y engrasar la cadena de la sierra			✓
Lanza (5)	<i>Mantenimiento de la lanza, p. 155</i>	✓		✓
Lanza (5)	<i>Girar la lanza, p. 155</i>		✓	
Dispositivo de aceite	Revisar, en caso necesario limpiar el paso de aceite	✓		

Desmontaje de la cadena de sierra y la lanza

▲ ¡PRECAUCIÓN! ¡Lesiones por cortes! Utilice guantes resistentes a los cortes cuando vaya a manipular la cadena de la sierra o la lanza.

Procedimiento

1. Apague el aparato y extraiga las (17) baterías del aparato.
2. Coloque el aparato sobre una superficie plana.
3. Desactive el freno de la cadena: Tire de la palanca de freno de la cadena (4) hacia atrás, hacia el mango delantero (11).
Vuelva a montar la tapa de la rueda de la cadena (9) únicamente cuando la cinta del freno de la cadena esté destensada.
4. Gire el tornillo de mariposa (7) y la rueda giratoria para tensar la cadena (8) ↺ para aflojar la tensión de la cadena y retirar la tapa de la rueda de la cadena (9).

5. Retire la tapa de la rueda de la cadena (9).
6. Mueva la espada (5) en dirección a la rueda de la cadena (26).
Puede retirar la cadena de la sierra (6) y la espada (5).

Cambio de la cadena de la sierra y de la lanza

Antes de cambiar la cadena de sierra, se debe limpiar la muesca del riel guía puesto que la cadena de sierra se puede salir del riel por la acumulación de suciedad. Además, la suciedad puede absorber el aceite de la cadena. Consecuencia de esto sería la reducción de lubricación, debido a que el aceite no llegaría a la parte baja del riel o solo llegaría una pequeña cantidad.

Requisitos

- *Desmontaje de la cadena de sierra y la lanza, p. 153*

Espadas autorizadas

- Lanza
M1431246-1041TL (Trilink)
- Cadena de sierra
CL14346TL (Trilink)

Procedimiento

1. Sustituya la espada (5)/la cadena de la sierra (6).
2. Monte la espada (5) y la cadena de la sierra (6) como se describe en *Montar la cadena de sierra y la lanza, p. 154*.

Montar la cadena de sierra y la lanza

▲ ¡PRECAUCIÓN! Peligro de lesiones debido a la puesta en marcha involuntaria del aparato. Apague el aparato. Extraiga las baterías del aparato.

Procedimiento

1. Apague el aparato y extraiga las (17) baterías del aparato.

2. Coloque el aparato sobre una superficie plana.

3. Desactive el freno de la cadena: Tire de la palanca de freno de la cadena (4) hacia atrás, hacia el mango delantero (11).

Vuelva a montar la tapa de la rueda de la cadena (9) únicamente cuando la cinta del freno de la cadena esté destensada.

4. Extienda la cadena de sierra (6) como un lazo, de forma que los cantos cortantes queden alineados en el sentido de las agujas del reloj. Para alinear la cadena de la sierra (6), oriéntese por los gráficos que están debajo de la rueda de la cadena (26).



Sentido de marcha de la cadena

5. Coloque la lanza (5) en la guía de la lanza (24) y empújela hacia la rueda de la cadena (26).
6. Ensarte la cadena de la sierra (6) la rueda de la cadena (26).
7. Coloque la cadena de la sierra (6) en la parte superior de la lanza (5) dentro de la ranura de la lanza. Empiece por la rueda de la cadena (26). Es normal que la cadena de la sierra (6) quede algo combada.
8. Tire de la lanza (5) hacia delante para tensar la cadena de la sierra (6).
9. Coloque la tapa de la rueda de la cadena (9). Procure que el tornillo de mariposa (7) encaje en el alojamiento (25).
Asegúrese de que el saliente de la espada (27) está asentado en el alojamiento de la rueda tensora sin fin (28).
10. Apriete un poco la tuerca de mariposa (7). La rueda giratoria para

tensor la cadena (8) debería poder seguir girándose.

11. Tensar la cadena de sierra: Gire la rueda giratoria para tensar la cadena (8) .

12. Apriete la tuerca de mariposa (7) .

▲ ¡PRECAUCIÓN! La motosierra se puede volver a engrasar. Por favor, tenga en cuenta que a la motosierra después de utilizarla le puede quedar aceite residual que puede salir si se coloca de lado o boca abajo. Esto es un proceso normal, debido a la abertura de ventilación necesaria situada en el borde superior del depósito y no es motivo de reclamación. Debido a que las motosierras se controlan durante la fabricación y se les realizan pruebas con aceite, es posible que incluso después de vaciarlas quede un poco de aceite en el depósito que podría ensuciar ligeramente la carcasa durante el transporte. Por favor, limpie la carcasa con un paño.

Rodar una nueva cadena de sierra

Con una cadena de sierra nueva, la fuerza de tensión disminuye tras algún tiempo. Por ello, después de hacer los primeros cinco cortes, como muy tarde pasados 10 minutos ha de volver a tensar la cadena de la sierra (*Tensar la cadena de sierra, p. 146*).

▲ ¡ADVERTENCIA! ¡Peligro de lesiones! Nunca fije una cadena de la sierra nueva sobre una rueda de la cadena desgastada o en una lanza dañada o desgastada. La cadena de la sierra puede saltar o desgarrarse.

Ajustar la tensión de la cadena

En el capítulo *Tensar la cadena de sierra, p. 146* se explica cómo ajustar la tensión de la cadena.

Mantenimiento de la lanza

▲ ¡ADVERTENCIA! ¡Lesiones por cortes! Utilice guantes resistentes a los cortes cuando vaya a manipular la cadena de la sierra o la espada.

Herramientas necesarias y medios auxiliares

- Lima plana

Procedimiento

1. *Desmontaje de la cadena de sierra y la lanza, p. 153*
2. Compruebe el desgaste de la espada (5).
3. Retire las rebabas y rectifique las superficies guía con una lima plana.
4. Limpie el paso de aceite (23) para garantizar que la cadena de sierra se puede lubricar automáticamente sin problemas durante el funcionamiento.
5. *Montar la cadena de sierra y la lanza, p. 154*

¡NOTA IMPORTANTE! Si el paso de aceite está en perfecto estado, la cadena rocía automáticamente un poco de aceite unos segundos después de arrancar la motosierra.

Cambiar el tope de garra

1. *Desmontaje de la cadena de sierra y la lanza, p. 153*
2. Afloje y retire los tornillos en el tope de garra (14).
3. Sustituya el tope de garra (14).
4. Apriete firmemente los tornillos del tope de garra (14).
5. *Montar la cadena de sierra y la lanza, p. 154*

Girar la lanza

▲ ¡PRECAUCIÓN! ¡Lesiones por cortes! Utilice guantes resistentes a los cortes cuando vaya a manipular la cadena de la sierra o la lanza.

Indicaciones

- La espada (5) se debe voltear cada 10 horas de funcionamiento para garantizar un desgaste uniforme.

Procedimiento

1. *Desmontaje de la cadena de sierra y la lanza, p. 153*
2. Gire la lanza alrededor de su eje horizontal.
Observe el sentido de marcha de la cadena de sierra
3. *Montar la cadena de sierra y la lanza, p. 154*

Afile los dientes cortantes

▲ ¡PRECAUCIÓN! ¡Peligro de lesiones! ¡Si la cadena de la motosierra está mal afilada, existe un mayor riesgo de retroceso! Utilice guantes resistentes a los cortes cuando vaya a manipular la cadena de la sierra o la lanza.

Una cadena afilada asegura un corte óptimo. Esta se clava en la madera sin esfuerzo y deja tras de sí astillas grandes y largas. Una cadena de sierra está roma cuando tiene que presionar el equipo de corte contra la madera y las astillas son muy pequeñas. Con una cadena de sierra muy roma no caen astillas, sino serrín.

Para el afilado de la cadena de la sierra es recomendable usar herramientas especiales que aseguren que la cadena esté afilada con el ángulo y profundidad correctos. Recomendamos a los usuarios menos experimentados que lleven a afilar la cadena a un taller o a un especialista. Si va a realizar usted mismo el afilado de la cadena, siga las instrucciones del aparato de afilado de cadenas de sierra (p. ej., PARKSIDE PSG 85 B2).

- Las piezas de sierra de la cadena son los eslabones de corte compuestos por un diente de corte y

un saliente de limitación de profundidad. La distancia en altura entre ambos elementos determina la profundidad de corte.

- Si la altura del diente de corte es de tan solo 4 mm aproximadamente, la cadena de la sierra estará gastada y deberá sustituirse por una nueva.
- Con unos dientes de cadena afilados, han de considerarse los siguientes valores:
 - Ángulo de afilado (25°)
 - Ángulo de ataque (10°)
 - Profundidad de afilado (0,6 mm)
 - Diámetro de la lima redondeada (4,8 mm (3/16"))

▲ ¡ADVERTENCIA! ¡Peligro de accidentes! Las divergencias respecto a los valores de la geometría de corte pueden provocar un aumento de la tendencia al retroceso de la máquina.

Herramientas necesarias y medios auxiliares

- Lima redondeada
- Lima plana

Procedimiento

1. Apague el aparato y extraiga las baterías.
2. Para un afilado correcto, asegúrese de que la cadena de la sierra esté firmemente tensada.
3. Afile únicamente desde dentro hacia afuera. Lleve la lima redondeada desde el interior de los dientes de corte hacia afuera. Levante la lima cuando tire de ella hacia atrás.
4. Afile primero los dientes de un lado. Tras esto, gire la cadena de la sierra y afile los dientes por el otro lado.
5. Controle la longitud de los eslabones de corte. Tras el afilado, todos los eslabones de corte deben poseer la misma longitud y anchura.

6. Compruebe la profundidad de afilado (limitador de profundidad) tras cada tercer afilado y ajuste la altura limándola con una lima plana. La altura del limitador de profundidad debería ser aprox. 0,6 mm menor que la del diente de corte.
7. Tras el reposicionamiento, lime ligeramente el limitador de profundidad redondeándolo hacia delante.

Almacenamiento

- Antes de guardar el aparato, límpielo.
- Ponga la funda protectora de la cadena (22).
- Vacíe el depósito de aceite antes de cualquier pausa prolongada en el funcionamiento. Deseche el aceite usado de forma ecológica (*Eliminación/protección del medio ambiente, p. 159*). Podría seguir habiendo restos de aceite en las mangueras y en el aparato que podrían salir durante el almacenamiento. Para almacenar el aparato, colóquelo sobre una base adecuada o un colector de aceite.
- Mantenga el aparato en un lugar seco y protegido del polvo y fuera del alcance de los niños.

Aplicación PARKSIDE

Con la aplicación PARKSIDE puede supervisar el aparato y controlar determinadas funciones. Las funciones pueden variar al actualizar la aplicación y el firmware. Encontrará más información sobre la aplicación PARKSIDE en las instrucciones de la batería inteligente.

Requisitos

Para encontrar el aparato en la aplicación PARKSIDE, deben cumplirse los siguientes requisitos:





- En su smartphone, la aplicación PARKSIDE está instalada y el Bluetooth® activado.
- En el aparato está colocada la siguiente batería: Batería PARKSIDE Performance Smart PAPS 204 A1 o PAPS 208 A1. Esta batería ya ha conectado con la aplicación PARKSIDE.

El aparato se comunica con la aplicación a través de la batería.

Conectar la batería con la aplicación PARKSIDE

1. Inserte las baterías inteligentes (17).
2. Pulse el botón de encendido/apagado (34). La indicación "Conectado" (33) parpadea tres veces. Cuando el aparato está conectado, la indicación "Conectado" se ilumina de manera permanente.
3. Abra la aplicación PARKSIDE.
4.  **Tus herramientas.** El aparato se muestra en la lista. En caso de que el aparato no figure en la lista, agréguelo manualmente.

Supervisar y controlar aparato

1.  **Tus herramientas.**
2.  Seleccione el aparato en la lista. Se muestra la página de vista general del aparato.
3.  Seleccione el ajuste deseado en la página de vista general.   En caso de duda, seleccione la Ayuda.

Aparecerá un cuadro de diálogo con una descripción del ajuste correspondiente.

Eliminar el aparato de la aplicación

Si se elimina un aparato de la aplicación, también se eliminan los datos asociados.

1.  **Tus herramientas.**

2.  Deslice la tarjeta del dispositivo de derecha a izquierda.



3. Confirme su el cuadro de diálogo.

Política de privacidad

véase Página  Más; Apartado Cuestiones legales,  Política de privacidad

Localización de averías

La siguiente tabla le ayudará a eliminar las pequeñas averías:

Problema	Posible causa	Subsanación del error
El aparato no arranca	Baterías (17) vacías o no insertadas	Comprobar el nivel de carga de la batería, o encargar la reparación a un electricista
	Interruptor de encendido/apagado (2) defectuoso	Diríjase al centro de servicio.
	Motor defectuoso	
Mal rendimiento de corte	Cadena de la sierra (6) mal montada	<i>Montar la cadena de sierra y la lanza, p. 154</i>
	Cadena de la sierra (6) roma	<ul style="list-style-type: none"> • <i>Afile los dientes cortantes, p. 156</i> • <i>Rodar una nueva cadena de sierra, p. 155</i>
	Cadena insuficientemente tensada	<i>Tensar la cadena de sierra, p. 146</i>
El aparato funciona con dificultad, la cadena de la sierra se sale	Cadena insuficientemente tensada	<i>Tensar la cadena de sierra, p. 146</i>
La cadena de la sierra se calienta mucho, se produce humo durante el aserrado, el riel se decolora	Hay demasiado poco aceite de la cadena	<ul style="list-style-type: none"> • Revisar el nivel de aceite y la función automática del aceite • Diríjase al centro de servicio.

Transporte

- Apague el aparato antes de transportarlo a cualquier sitio, accione

el freno de la cadena y extraiga las baterías.

- Cubra la espada y la cadena de la sierra con la funda protectora de la

cadena (22) cuando transporte el aparato.

- En distancias cortas en el lugar de trabajo: Sujete el aparato por la empuñadura delantera (11) y con la espada orientada hacia atrás.
- Asegure el aparato contra vuelcos durante el transporte (también en vehículos) para evitar lesiones, daños o pérdida de combustible.

Eliminación/ protección del medio ambiente

Vacíe el depósito de aceite con cuidado.

No tire el aceite usado a las canalizaciones o al desagüe. Elimine el aceite usado respetando el medioambiente; llévelo a un punto de recogida de desechos.

Retire la batería del aparato y lleve el aparato, la batería, los accesorios y el embalaje a un punto verde para su reciclaje.



Los aparatos eléctricos no deben tirarse a la basura doméstica.

El símbolo del contenedor de basura tachado significa que este producto no debe eliminarse como residuo municipal sin clasificar al final de su vida útil.

Directiva 2012/19/UE sobre residuos de aparatos eléctricos y electrónicos:

Los consumidores tienen la obligación legal de reciclar los aparatos eléctricos y electrónicos de forma ecológica al final de su vida útil. De este modo, se garantiza un reciclaje

respetuoso con el medio ambiente y con los recursos.

Dependiendo de las normas estatales, puede tener las siguientes opciones:

- devolverlo a un punto de venta,
- entregarlo a un punto de recogida oficial,
- devolver al fabricante/distribuidor.

Esto no afecta a los accesorios y a otros medios sin componentes electrónicos.

Instrucciones para la eliminación de las baterías recargables



No tire la batería a la basura doméstica, tampoco al fuego (peligro de explosión) o al agua. Las baterías deterioradas pueden provocar daños en el medio ambiente y en su salud cuando desprenden vapores o líquidos venenosos.

Elimine las baterías según las disposiciones locales. Las baterías defectuosas o gastadas deben ser recicladas de acuerdo con la directiva 2006/66/CE. Entregue las baterías en un punto de reciclaje donde sean tratadas para su reutilización respetando el medio ambiente. Pregunte en la empresa municipal de gestión de residuos o en nuestro centro de servicio. Elimine las baterías descargadas. Recomendamos que ponga sobre los polos tiras adhesivas para evitar que se cortocircuiten. No abra la batería.

Servicio

Garantía

Estimada/o cliente:

Este producto tiene una garantía de 5 años a partir de la fecha de com-

pra. En caso de defectos en este producto, tiene derechos legales contra el vendedor del producto. Estos derechos legales no están limitados por nuestra garantía que se detalla a continuación.

Condiciones de la garantía

El plazo de la garantía empieza a partir de la fecha de compra. Guarde el recibo de caja original, ya que se necesita como comprobante de compra. Si se produce un defecto de material o de fabricación en el plazo de cinco años a partir de la fecha de compra de este producto, procederemos a la reparación o sustitución del producto, según consideremos oportuno, sin cargo alguno para usted. Para poder hacer uso de la garantía, es necesario presentar el aparato defectuoso y el comprobante de compra (recibo de caja) en el plazo de cinco años y entregar una breve descripción por escrito de la naturaleza del defecto y de cuándo se produjo. Si nuestra garantía cubre el defecto, recibirá el producto reparado o uno nuevo. La reparación o sustitución del producto no supone un nuevo inicio del periodo de garantía.

Periodo de garantía y reclamaciones por defectos legales

La garantía no prolonga el periodo de garantía. Esto también se aplica a piezas repuestas o reparadas. Cualquier daño o defecto ya presente en el momento de la compra debe ser comunicado inmediatamente después de desembalar el producto. Transcurrido el periodo de garantía, cualquier reparación está sujeta a costes.

Alcance de la garantía

El producto ha sido fabricado cuidadosamente según las más estrictas normas de calidad y ha sido sometido

do a pruebas exhaustivas antes de su entrega.

La garantía cubre los fallos de material o de fabricación. Esta garantía no cubre las piezas del producto sujetas al desgaste normal y que, por lo tanto, pueden considerarse piezas de desgaste (p. ej.: Cadena de sierra) o los daños en las piezas frágiles.

Esta garantía queda anulada si el producto ha sido dañado, utilizado indebidamente o no se ha mantenido correctamente. Para garantizar el uso adecuado del producto, es imprescindible respetar estrictamente todas las instrucciones que figuran en el manual de instrucciones. Se debe evitar a toda costa cualquier uso o acción desaconsejada o advertida en el manual de instrucciones.

El producto está previsto exclusivamente para su uso particular y no para un uso profesional. La garantía desaparece en caso de manipulación inadecuada, uso de la fuerza e intervenciones no realizadas por nuestro centro de servicio autorizado.

Tramitación en caso de reclamación de garantía

Con el fin de garantizar una rápida tramitación de su solicitud, le rogamos que siga las siguientes instrucciones:

- Para cualquier consulta, conserve el recibo de caja y el número de artículo (IAN 469276_2404) como comprobante de su compra.
- El número del artículo figura en la placa de características del producto, en un grabado en el producto, en la portada de su manual de instrucciones (parte inferior a la izquierda) o en la pegatina situada en la parte posterior o inferior del producto.

- Si se producen errores de funcionamiento u otros defectos, póngase en contacto con el centro de servicio que se indica a continuación **por teléfono** O utilice nuestro **formulario de contacto**, que puede encontrar en *parkside-diy.com* en la sección **Servicio**.
- Después de consultar con nuestro centro de servicio, puede enviar un producto que haya sido identificado como defectuoso a la dirección de servicio que se le ha proporcionado, con el franqueo pagado, junto con el comprobante de compra (recibo de caja) e indicando en qué consiste el defecto y cuándo se produjo. Para evitar problemas de aceptación y costes adicionales, utilice únicamente la dirección que se le ha comunicado. Asegúrese de que el envío no se realiza a portes debidos, por mercancías voluminosas, exprés u otro tipo de carga especial. Por favor, envíe el producto con todos los accesorios suministrados con la compra y asegúrese de que el embalaje de transporte es suficientemente seguro.



En *parkside-diy.com* puede consultar y descargar este y muchos otros manuales. Con este código QR accederá directamente a *parkside-diy.com*.

Seleccione su país y, a través de la interfaz de búsqueda, busque los manuales de instrucciones que desee. Introduciendo el número de artículo (IAN) 469276_2404, podrá abrir el manual de instrucciones.

Servicio de reparación

Para las reparaciones **no cubiertas por la garantía**, póngase en contacto con el centro de servicio. Estarán encantados de proporcionarle un presupuesto.

- Solo podemos procesar equipos que hayan sido suficientemente empaquetados y franqueados.
Nota: Envíe su aparato limpio y con una nota de los defectos a la dirección indicada por el centro de servicio.
- No se aceptarán los aparatos enviados a portes debidos, por mercancías voluminosas, envíos exprés o con otro tipo de carga especial.
- Nos deshacemos de forma gratuita de los aparatos defectuosos devueltos.

Service-Center



Servicio España

Tel.: 900 994 940

Formulario de contacto en

parkside-diy.com

IAN 469276_2404

Importador

Por favor, tenga en cuenta que la siguiente dirección no es una dirección de servicio técnico. Póngase en contacto con la dirección del centro de servicio mencionada arriba.

Grizzly Tools GmbH & Co. KG

Stockstädter Str. 20

63762 GroBostheim

ALEMANIA

www.grizzlytools.de

Piezas de repuesto y accesorios

Encontrará piezas de repuesto y accesorios en www.grizzlytools.shop. Si surgen problemas durante el proceso de pedido, por favor, póngase en contacto con nosotros a través de nuestra tienda online. Si tiene más preguntas, póngase en contacto con: *Service-Center, p. 161*

Pos. n°	Nombre	N° de pedido
5	Lanza	91120161
6	Cadena de sierra	91120162
14	Tope tipo garra	91120160
22	Funda protectora de la cadena	91120163

Traducción de la declaración UE de conformidad

Producto: **Motosierra de poda recargable**

Modelo: **PPAKS 40-Li A1**

Número de serie: 000001–063000

El objeto de la declaración descrita anteriormente es conforme con la legislación de armonización pertinente de la Unión:

**2006/42/EC • 2014/30/EU • 2000/14/EC & 2005/88/EC
• 2011/65/EU & (EU) 2015/863**

Producto con batería Smart PAPS 204 A1/Smart PAPS 208 A1: 2014/53/EU

El objeto de la declaración descrito anteriormente es conforme a la Directiva 2011/65/EU del Parlamento Europeo y del Consejo, de 8 de junio de 2011, sobre restricciones a la utilización de determinadas sustancias peligrosas en aparatos eléctricos y electrónicos.

Para garantizar la conformidad, se han aplicado las siguientes normas armonizadas así como las normas y reglamentos nacionales:

**EN 62841-1:2015/A11:2022, Clause 18.8 • EN ISO 12100:2010
EN IEC 55014-1:2021 • EN IEC 55014-2:2021 • EN IEC 63000:2018**

EN 62841-4-1:2020, Clause 18.8 • EK9-BE-97(V2):2020

Producto con batería Smart PAPS 204 A1/Smart PAPS 208 A1:

EN 301 489-1 V2.2.3:2019 • Draft EN 301 489-17 V3.2.6:2023

EN 300 328 V2.2.2:2019 • EN 50663:2017

De acuerdo con la Directiva sobre emisiones sonoras 2000/14/EC, se confirma lo siguiente: Nivel de potencia acústica (L_{WA})

– medido: 97,8 dB;

– garantizado: 100,4 dB

Se ha seguido el procedimiento de evaluación de la conformidad según el anexo VI de la Directiva 2000/14/EC.

Certificado de examen CE de tipo

- Número: M6A 036607 2052 Rev. 00
- Organismo notificado: TÜV SÜD Product Service GmbH • NB: 0123 • Ridlerstraße 65 • 80339 München • Alemania

La presente declaración de conformidad se expide bajo la exclusiva responsabilidad del fabricante:



Grizzly Tools GmbH & Co. KG
Stockstädter Str. 20
63762 Großostheim
ALEMANIA
16.12.2024

Christian Frank
Representante autorizado para la documentación

Indice

Introduzione..... 165

- Usò conforme..... 165
- Materiale in dotazione/accessori..... 166
- Panoramica..... 166
- Descrizione del funzionamento..... 166
- Dati tecnici..... 167

Avvertenze di sicurezza..... 168

- Significato delle avvertenze di sicurezza..... 168
- Pittogrammi e simboli..... 169
- Avvertenze di sicurezza generali elettrotensile..... 170
- Avvertenze di sicurezza generali per motoseghe..... 173
- Avvertenze di sicurezza aggiuntive per le motoseghe destinate alla potatura di alberi..... 174
- Cause e prevenzione del contraccolpo sull'operatore..... 175
- Rischi residui..... 175

Preparazione..... 176

- Dispositivi di sicurezza..... 176
- Verifica dello stato di carica della batteria..... 176

Processo di carica..... 176

- Caricamento della batteria..... 177

Funzionamento..... 177

- Prima del funzionamento..... 177
- Inserimento e rimozione della batteria..... 180

- Accensione e spegnimento..... 180
- Spia di segnalazione sovraccarico..... 181
- Verifica dello stato di carica della batteria sull'apparecchio..... 181
- Commutare la velocità della catena..... 181
- Diramare..... 181
- Lavorare sull'albero con la tecnica dell'arrampicata su corda..... 181

Pulizia, manutenzione e conservazione..... 184

- Pulizia..... 184
- Manutenzione..... 185
- Conservazione..... 188

App Parkside..... 189

- Rimuovere il dispositivo dall'app..... 189
- Informativa sulla privacy..... 189

Ricerca degli errori..... 190

Trasporto..... 190

Smaltimento/rispetto dell'ambiente..... 190

- Istruzioni per lo smaltimento delle batterie..... 191

Assistenza..... 191

- Garanzia..... 191
- Servizio di riparazione..... 193
- Service-Center..... 193
- Importatore..... 193

Ricambi e accessori..... 194

Traduzione delle dichiarazioni UE di conformità originale..... 195

Vista esplosa..... 347



▲ AVVERTIMENTO! La presente sega a catena può essere utilizzata esclusivamente da operatori addetti alla cura degli alberi qualificati. In caso di utilizzo senza un'adeguata preparazione sussiste il rischio di gravi lesioni. **VEDERE ISTRUZIONI!**

Introduzione

Complimenti per l'acquisto di questa nuova motosega per potatura a batteria (di seguito denominato prodotto o apparecchio).

Avete optato per un apparecchio di alta qualità. La qualità di questo apparecchio è stata verificata durante la produzione, in seguito l'apparecchio è stato sottoposto ad un controllo finale. Pertanto, la funzionalità dell'apparecchio è garantita.

Non si può escludere che in singoli casi l'apparecchio o il suo interno presentino quantitativi residui di lubrificanti. Non si tratta di un vizio o difetto e non è un motivo di preoccupazione.



Il manuale d'uso è parte integrante del presente apparecchio. Esse contengono importanti avvertenze sulla sicurezza, l'uso e lo smaltimento. Leggere attentamente il manuale d'uso. Acquisire familiarità con i comandi e con l'uso corretto dell'apparecchio. Utilizzare l'apparecchio solo come descritto e per i settori d'impiego previsti. Conservare il manuale d'uso e, in caso di cessione dell'apparecchio a terzi, consegnare anche tutti i documenti correlati.

Uso conforme

▲ AVVERTIMENTO! L'uso di questa motosega è destinato solo a utenti con formazione nella potatura degli alberi. L'impiego senza previa formazione adeguata può causare lesioni gravi.

L'apparecchio è destinato esclusivamente al seguente uso:

- Potatura di alberi qualora non fosse possibile sfolciare né tagliare alberi con una motosega dotata di lunga distanza fra le impugnature.

Utilizzare questa motosega per la potatura degli alberi esclusivamente qualora non sia possibile utilizzare una motosega dotata di lunga distanza fra le impugnature. Il rischio di infortuni è considerevolmente superiore.

L'apparecchio non è concepito per qualsiasi altro tipo di utilizzo. Si tratta ad esempio del taglio di muratura, plastica, pietra, metallo, alimenti o legno contenente corpi estranei (ad es. chiodi o viti).

L'apparecchio è destinato all'utilizzo da parte di adulti. L'uso dell'apparecchio ai ragazzi di età superiore a 16 anni è consentito solo sotto sorveglianza.

Questa motosega deve essere utilizzata da una sola persona.

L'utilizzatore deve usare dispositivi di protezione individuali (DPI) adeguati. La motosega va sostenuta con la mano destra sull'impugnatura posteriore e la mano sinistra sull'impugnatura anteriore.

Prima di usare l'apparecchio, l'utilizzatore dovrà aver letto e compreso tutte le indicazioni e le istruzioni contenute nel manuale d'uso.

Qualsiasi altro impiego non espressamente consentito nel presente manuale d'uso può causare danni all'apparecchio e rappresentare un serio pericolo per l'utilizzatore. L'utilizzatore od operatore dell'apparecchio è responsabile di eventuali incidenti o danni ad altre persone o alla loro proprietà. L'apparecchio è adatto all'uso per piccoli lavori domestici. Non è stato concepito per l'impiego azienda-

le prolungato. Un eventuale utilizzo aziendale comporta l'estinzione della garanzia. Il produttore non si fa carico di eventuali danni causati da un uso improprio o da un azionamento errato.

L'apparecchio è parte della serie **X 20 V TEAM** e può essere utilizzato con le batterie della serie **X 20 V TEAM**. Le batterie della serie **X 20 V TEAM** possono essere caricate solo con i caricabatterie della serie **X 20 V TEAM**.

Materiale in dotazione/ accessori

Estrarre l'apparecchio dalla confezione e controllare il materiale fornito.

Smaltire il materiale di imballaggio ai sensi della normativa vigente.

- Motosega per potatura ricaricabile
- Lama (premontato)
- Catena della sega (premontato)
- Protezione lama
- Latta di olio (180 ml Olio della catena bio)
- Istruzioni originali

Le batterie e il caricabatteria non sono compresi nella confezione.

Panoramica

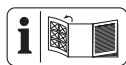

Le figure dell'apparecchio si trovano nelle pagine apribili anteriore e posteriore.

- 1 Impugnatura posteriore
- 2 Interruttore di accensione/spegnimento
- 3 Blocco accensione
- 4 Leva del ferma catena/protezione delle mani anteriore
- 5 Lama
- 6 Catena della sega
- 7 Vite a galletto

- 8 Manopola
- 9 Schermatura rocchetto catena
- 10 Supporto batteria
- 11 Impugnatura anteriore
- 12 Coperchio del serbatoio
- 13 Indicatore di livello dell'olio
- 14 Nottolino salva-catena
- 15 Occhiello di fissaggio
- 16 Sblocco batteria
- 17 Batteria
- 18 Tasto (Spia dello stato di carica)
- 19 Spia dello stato di carica
- 20 Caricabatterie
- 21 Latta di olio
- 22 Protezione lama
- 23 Scarico dell'olio
- 24 Guida della lama
- 25 Alloggiamento (Vite a galletto)
- 26 Rocchetto catena
- 27 Piastra di fissaggio
- 28 Tendicatena

Fig. C

- 29 Indicatore
- 30 Display velocità della catena
- 31 Spia dello stato di carica (Apparecchio)
- 32 Tasto (Velocità della catena)
- 33 Indicatore "Collegato"
- 34 Pulsante ON/OFF

Descrizione del funzionamento

La motosega da potatura è un'apposita motosega con massa limitata destinata all'uso da parte di un operatore formato per potare e tagliare corone di alberi. Le impugnatura-

re sono vicine per facilitare il lavoro in caso di spazi ristretti.

La catena circolare della sega è guidata da una lama (guida di scorrimento). L'apparecchio dispone di ferma catena con arresto rapido. Il lubrificatore automatico ne assicura la lubrificazione costante. Inoltre l'apparecchio è dotato di una manopola 2 in 1 per tensionare la catena. Per proteggere l'operatore, l'apparecchio è dotato di diversi dispositivi di protezione.

L'apparecchio può essere collegato all'app Parkside.

La seguente descrizione illustra il funzionamento dei componenti.

Dati tecnici

Motosega per potatura ricaricabile PPAKS 40-Li A1

Tensione del motore U40 V = ; (2x 20 V)
Corrente motore I 16 A
Velocità della catena v_0 13 m/s
Velocità della catena v_{max}16 m/s
Peso (senza lama, catena, protezione lama, olio e batterie) 2,10 kg
Capacità serbatoio	190 cm ³ (0,19 l)
Lama M1431246-1041TL (Trilink)
- Tipo di lama 12"
- Lunghezza lama	..35,0 cm (350 mm)
- Lunghezza di taglio28,5 cm (285 mm)
Catena della sega	CL14346TL (Trilink)
- Passo della catena	... 9,525 mm (3/8")
- Numero di maglie 46
- Spessore maglie1,1 mm (0,043")
Passo rocchetto 9,525 mm (3/8")
-Numero di denti (rocchetto catena)	7
Temperaturamax. 50 °C
- Funzionamento -20 - 50 °C
- Conservazione 0 - 45 °C

Livello di pressione acustica (L_{pA})
.....92,6 dB; $K_{pA}=3$ dB

Livello di potenza acustica (L_{WA})

- garantito 100,4 dB

- misurato 97,8 dB; $K_{WA}=2,73$ dB

Vibrazione (a_h)

- Impugnatura anteriore

..... 4,37 m/s²; $K=1,5$ m/s²

- Impugnatura posteriore

..... 3,72 m/s²; $K=1,5$ m/s²

Tipo di batteria Li-Ion

PARKSIDE Performance Smart

Batteria Smart PAPS 204 A1/

Smart PAPS 208 A1

- Frequenza operativa/banda di frequenza

.....2400 - 2483,5 MHz

- potenza trasmessa ≤ 20 dBm

I valori relativi alla rumorosità e alle vibrazioni sono stati determinati in base alle norme e alle disposizioni indicate nella dichiarazione di conformità.

Il valore totale di vibrazioni indicato è stato determinato in base alla seguente norma: ISO 22867:2021

I valori totali di vibrazioni indicati sono stati determinati in base alla seguente norma: ISO 22868:2021

I valori sono stati misurati secondo una procedura di controllo regolata da norme e possono essere utilizzati per il confronto fra un apparecchio e un altro. Il valore complessivo di vibrazione indicato e il valore sulle emissioni rumorose riportato possono essere utilizzati anche per una stima temporanea del carico.

▲ AVVERTIMENTO! Le emissioni sulle vibrazioni e la rumorosità possono differire dai valori indicati durante l'uso effettivo dell'apparecchio, in base alla tipologia e la modalità in cui si utilizza l'apparecchio, in particolare quale tipo di pezzo viene lavorato. Risulta necessario stabilire misure di

sicurezza per la tutela dell'utilizzatore che si basino su un calcolo approssimativo del carico dovuto alle vibrazioni alle condizioni d'uso effettive (che includano tutti i fattori del ciclo d'impiego, fra cui ad esempio i tempi di riposo dell'apparecchio e quelli in cui si trova sì acceso, ma senza carico).

X 20 V TEAM

L'apparecchio è parte della serie **X 20 V TEAM** e può essere utilizzato con le batterie della serie **X 20 V TEAM**. Le batterie della serie **X 20 V TEAM** possono essere caricate solo con i caricabatterie della serie **X 20 V TEAM**.

Consigliamo di utilizzare questo apparecchio esclusivamente con le seguenti batterie: PAP 20 A1, PAP 20 A2, PAP 20 A3, PAP 20 B1, PAP 20 B3, Smart PAPS 204 A1, Smart PAPS 208 A1

È vietato l'uso dell'apparecchio con le seguenti batterie:
Smart PAPS 2012 A1

Consigliamo di caricare queste batterie con i seguenti caricabatterie: PLG 20 A1, PLG 20 A2, PLG 20 A3, PLG 20 A4, PLG 20 C1, PLG 20 C3, PDSLGL 20 A1, PDSLGL 20 B1, PLG 201 A1, Smart PLGS 2012 A1
Dati tecnici di batteria e caricabatteria: vedere le istruzioni separate.

Avvertenze di sicurezza

Questa sezione contiene le avvertenze di sicurezza fondamentali per l'uso dell'apparecchio.

▲ AVVERTIMENTO! L'uso inadeguato della batteria può causare danni a persone e cose. Rispettare le avvertenze di sicurezza e le indicazioni per

la ricarica e l'uso corretto riportate nel manuale d'uso della batteria e del caricabatterie della serie **X 20 V TEAM**. Una descrizione dettagliata sul processo di carica e altre informazioni sono riportate nelle istruzioni per l'uso accluse separatamente.

▲ AVVERTIMENTO! Una motosega è un apparecchio pericoloso che in caso di utilizzo errato o superficiale può causare gravi lesioni perfino letali. Per la sicurezza propria e di terzi attenersi sempre alle avvertenze di sicurezza e se non si è sicuri, è consigliabile consultare un esperto.

Significato delle avvertenze di sicurezza

▲ PERICOLO! Se non si seguono queste avvertenze di sicurezza, si verifica un incidente. La conseguenza è una grave lesione o la morte.

▲ AVVERTIMENTO! Se non si seguono queste avvertenze di sicurezza, si può verificare un incidente. La conseguenza può essere una grave lesione o la morte.

▲ ATTENZIONE! Se non si seguono queste avvertenze di sicurezza, si verifica un incidente. La conseguenza può essere una lieve o media lesione.
NOTA! Se non si seguono queste avvertenze di sicurezza, si verifica un incidente. La conseguenza può essere un danno materiale.

Pittogrammi e simboli

Pittogrammi sull'apparecchio



AVVERTIMENTO! La presente sega a catena può essere utilizzata esclusivamente da operatori addetti alla cura degli alberi qualificati. In caso di utilizzo senza un'adeguata preparazione sussiste il rischio di gravi lesioni. **VEDERE ISTRUZIONI!**



Attenzione!



Leggere le istruzioni per l'uso



Utilizzare la protezione acustica



Utilizzare la protezione per gli occhi



Utilizzare protezione per la testa



Utilizzare guanti di protezione



Indossare scarpe antinfortunistiche con suola resistente!



Indossare abbigliamento protettivo con inserti di protezione dal taglio!



Attenzione! Contraccolpo - Durante il lavoro prestare attenzione al contraccolpo della macchina.



Non lavorare mai con una sola mano!



Lavorare sempre con ambo le mani!



È vietato l'uso dell'apparecchio in condizioni di pioggia e in ambienti umidi.



Livello di potenza sonora garantito L_{WA} in dB(A)



Ferma catena attivato



Ferma catena disattivato



Olio della catena



Gli apparecchi elettrici non devono essere smaltiti con i rifiuti domestici.



Rimuovere le batterie prima degli interventi di manutenzione!

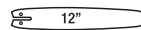

Tipo di lama



Ferma catena



Avvertenza: Allentare il ferma catena prima del primo avvio



Display velocità della catena



Regolare i livelli di velocità della catena



Indicatore LED smart



Pulsante ON/OFF



Spia dello stato di carica

Simboli sul perno ferma catena



Ferma catena attivato



Ferma catena disattivato

Simbolo sotto alla schermatura rochetto catena



Direzione di marcia della catena

Simboli sulla schermatura rochetto catena



Direzione di marcia della catena

Simboli sulla manopola



Tensionare la catena della sega



Allentare la catena della sega

Simboli sulla vite a galletto (schermatura rocchetto catena)



APERTO



CHIUSO

Simboli sulla barra



Tipo di lama



Larghezza scanalatura



Passo della catena



Quantità di maglie

Avvertenze di sicurezza generali elettrotensile

▲ AVVERTIMENTO! Leggere tutte le avvertenze di sicurezza, istruzioni, illustrazioni e specifiche fornite con questo elettrotensile. In caso di inosservanza delle istruzioni seguenti, potrebbero verificarsi scariche elettriche, incendi e/o lesioni gravi. **Conservare tutte le avvertenze e le istruzioni per poterle consultare in futuro.**

Il termine “elettrotensile” usato nelle avvertenze si riferisce al proprio utensile elettrico alimentato a corrente (via cavo) o batterie (senza cavo).

1. SICUREZZA DELL'AREA DI LAVORO

- Mantenere l'area di lavoro pulita e ben illuminata.** Le aree disordinate e scure stimolano gli incidenti.
- Non utilizzare gli elettrotensili in atmosfere esplosive, ad**

esempio in presenza di liquidi infiammabili, gas o polveri. Gli elettrotensili emettono fiammelle che possono infiammare la polvere o i fumi.

- Tenere lontani i bambini ed eventuali altre persone presenti mentre si adopera l'elettrotensile.** Le distrazioni possono causare perdite di controllo.
- ## 2. SICUREZZA ELETTRICA
- Le spine dell'elettrotensile devono combaciare con le prese di corrente. Non modificare mai in alcun modo la spina. Non usare adattatori con gli elettrotensili a terra (massa).** Spine non modificate e prese corrette riducono il rischio di scossa elettrica.
 - Evitare il contatto con superfici a terra o massa, come condutture, radiatori, piani cottura e frigoriferi.** Sussiste un rischio maggiore di scossa elettrica se il proprio corpo è a terra o massa.
 - Non esporre gli elettrotensili alla pioggia o umidità.** Infiltrazioni di acqua nell'elettrotensile possono accrescere il rischio di scossa elettrica.
 - Non usare scorrettamente il cavo. Non usare mai il cavo per trasportare, tirare o staccare dalla corrente l'elettrotensile. Tenere il cavo lontano da fonti di calore, olio, spigoli vivi o parti in movimento.** Cavi danneggiati o impigliati possono accrescere il rischio di scossa elettrica.
 - Quando si adopera un elettrotensile all'esterno, utilizzare un cavo di prolunga idoneo per l'uso all'esterno.** Usare un cavo idoneo per l'uso esterno riduce il rischio di scossa elettrica.

- f) **Se non è possibile evitare di usare un elettrotensile in una zona umida, usare un'alimentazione protetta con dispositivo a corrente residua (RCD).** Usare un RCD riduce il rischio di scossa elettrica.
3. **SICUREZZA PERSONALE**
- a) **Stare vigili, osservare ciò che si sta facendo e usare il buon senso quando si adopera l'elettrotensile. Non usare un elettrotensile se si è stanchi o sotto l'influsso di sostanze stupefacenti, alcol o medicinali.** Un attimo di disattenzione mentre si adoperano elettrotensili può provocare lesioni personali gravi.
- b) **Usare dispositivi di protezione individuali. Indossare sempre una protezione oculare.** Usare dispositivi di protezione, come una mascherina antipolvere, calzature di sicurezza antiscivolo, caschi rigidi o protezione acustica alle condizioni appropriate riduce il rischio di lesioni personali.
- c) **Evitare l'accensione involontaria. Assicurarsi che l'interruttore sia in posizione di spegnimento prima di attaccarlo alla corrente elettrica e/o pacco batterie, sollevare o trasportare l'utensile.** Trasportare elettrotensili con le dita sull'interruttore o strumenti a corrente con l'interruttore acceso accresce gli incidenti.
- d) **Prima di accendere l'elettrotensile rimuovere tutte le chiavi e chiavi di fissaggio.** Una chiave o una chiavetta rimaste inserite in una parte rotante di un elettrotensile può causare lesioni personali.
- e) **Non sporgersi eccessivamente. Mantenere sempre equilibrio e una base ben solidi.** In tal modo sarà più facile controllare l'elettrotensile in caso di situazioni inattese.
- f) **Indossare abiti idonei. Non indossare abiti larghi o gioielli. Tenere i capelli e gli abiti lontani dalle parti in movimento.** Abiti larghi, gioielli o capelli lunghi potrebbero rimanere impigliati nelle parti in movimento.
- g) **In caso di dispositivi in dotazione da collegare per l'aspirazione di polveri e raccolta, assicurarsi che siano collegati e usati in modo appropriato.** Usare un raccoglitore di polvere può ridurre i rischi correlati alle polveri.
- h) **Non consentire che la familiarità acquisita con l'uso frequente di utensili faccia sì che si diventino eccessivamente sicuri di sé e si ignorino i principi di sicurezza.** Un'azione inavvertita può causare lesioni gravi in una frazione di secondo.
4. **USO E MANUTENZIONE DELL'ELETTROTENSILE**
- a) **Non forzare l'elettrotensile. Usare l'elettrotensile corretto per la propria applicazione.** Usando l'elettrotensile corretto, le operazioni risulteranno migliori e più sicure al ritmo per il quale è stato sviluppato.
- b) **Non usare l'elettrotensile se l'interruttore non si accende e spegne.** Un elettrotensile che non può essere controllato con l'interruttore è pericoloso e va riparato.
- c) **Prima di praticare regolazioni, cambiare accessori o conservare l'elettrotensile, staccare la spina dalla presa di corrente e/ o rimuovere il pacco batterie, se**

rimovibile, dall'elettro utensile.

Tali misure preventive riducono il rischio di accensione involontaria dell'elettro utensile.

- d) **Conservare elettro utensili in pausa fuori dalla portata dei bambini e non consentire a persone che non conoscono l'elettro utensile o le presenti istruzioni di adoperare l'elettro utensile.** Gli elettro utensili sono pericolosi se nelle mani di utenti non esperti.
- e) **Praticare manutenzione sugli elettro utensili e gli accessori. Verificare che non vi siano disallineamenti o inceppamento di parti mobili, rotture di parti o altre condizioni che possano compromettere il funzionamento dell'elettro utensile. Se danneggiato, far riparare l'elettro utensile prima di usarlo.** Molti incidenti sono causati da elettro utensili non sottoposti a regolare manutenzione.
- f) **Mantenere gli utensili di taglio affilati e puliti.** Gli strumenti di taglio correttamente curati con spigoli affilati sono messo soggetti all'inceppamento e più facili da controllare.
- g) **Usare l'elettro utensile, gli accessori e i porta punte ecc. nel rispetto delle presenti istruzioni, considerano le condizioni operative e le attività da eseguire.** L'uso di questo elettro utensile per operazioni diverse da quelle previste può provocare situazioni pericolose.
- h) **Mantenere i manici e le superfici di presa pulite, asciutte e prive di olio e grasso.** Manici e superfici di presa scivolose non consentono una gestione e un controllo

lo sicuri dell'utensile in condizioni inattese.

- 5. **USO E MANUTENZIONE DELL'UTENSILE A BATTERIA**
 - a) **Ricaricare solo con il caricabatterie specificato dal produttore.** Un caricabatterie idoneo per un tipo di pacco batterie potrebbe causare rischio di incendio se usato con un altro pacco batterie.
 - b) **Usare gli elettro utensili solo con i pacchi batterie appositamente sviluppati.** L'uso di pacchi batterie diversi potrebbe causare rischio di lesioni o incendio.
 - c) **Quando il pacco batterie non è in uso, conservarlo lontano da altri oggetti metallici, come graffette, monete, chiavi, chiodi, viti o altri oggetti metallici che possono provocare collegamenti fra un terminale e l'altro.** Un corto circuito fra i terminali della batteria può causare ustioni o incendi.
 - d) **In caso di uso non conforme, dalla batteria potrebbe uscire del liquido. Evitarne il contatto. In caso di contatto accidentale, risciacquare con acqua. In caso di contatto del liquido con gli occhi, consultare un medico.** Liquido fuoriuscito dalla batteria può causare irritazioni o ustioni.
 - e) **Non usare un pacco batteria o strumento danneggiato o modificato.** Le batterie danneggiate o modificate possono provocare comportamenti imprevedibili e causare incendi, esplosioni o rischio di lesioni.
 - f) **Non esporre un pacco batterie o lo strumento al fuoco o a temperature eccessive.** L'esposizione al fuoco o a temperature superiori ai 130°C può causare esplosioni.

- g) **Rispettare tutte le istruzioni di ricarica e non caricare il pacco batterie o lo strumento al di fuori dell'intervallo di temperatura specificato nelle istruzioni.** Il caricamento improprio o a temperature al di fuori dei limiti specificati può danneggiare la batteria e accrescere il rischio di incendio.
6. **ASSISTENZA**
- a) **Far eseguire la manutenzione sul proprio elettroutensile da parte di personale di riparazione qualificato e usando solo pezzi di ricambio identici.** Ciò garantirà il mantenimento della sicurezza dell'elettroutensile.
- b) **Non riparare mai pacchi batterie danneggiati.** L'assistenza su pacchi batteria va effettuata solo a cura del produttore o di addetti all'assistenza autorizzati.

Avvertenze di sicurezza generali per motoseghe

- **Tenere tutte le parti del corpo lontane dalla catena della sega mentre la motosega è in funzione.** Prima di azionare la motosega, verificare che la sega della catena non sia a contatto con nulla. Un attimo di disattenzione mentre si adoperano motoseghe può causare situazioni in cui gli abiti o parti del corpo rimangono impigliati nella catena della sega.
- **Reggere la motosega sempre con la mano destra sull'impugnatura posteriore e quella sinistra sull'impugnatura anteriore.** Reggendo la motosega con la posizione invertita delle mani aumenta il rischio di lesioni personali; pertanto non andrebbe mai fatto.
- **Reggere la motosega solo per le impugnature isolate, perché la catena della sega potrebbe entrare in contatto con cavi nascosti.** Catene della sega che entrano in contatto con un cavo in funzione possono esporre parti in metallo della catena della sega e dare all'utente una scarica elettrica.
- **Indossare protezioni oculari. Si raccomanda l'uso di ulteriori protezioni acustiche, per la testa, le mani, gli arti inferiori e i piedi.** Indossando attrezzatura di protezione si riduce la probabilità di lesioni personali causate da detriti proiettati o dal contatto accidentale con la catena della sega.
- **Non adoperare la motosega in un albero stando una scala, un tetto o un supporto instabile.** L'entrata in funzione della motosega in tali condizioni potrebbe causare lesioni personali gravi.
- **Assicurarsi di trovarsi su una base sempre solida e utilizzare la motosega solo se la superficie è stabile, sicura e piana.** Superfici scivolose o instabili possono causare la perdita di equilibrio o di controllo sulla motosega.
- **Mentre si taglia un ramo sotto tensione, prepararsi ad un eventuale contraccolpo.** Quando la tensione nelle fibre del legno viene rilasciata, il ramo caricato di forza elastica potrebbe saltare contro l'operatore e/o mettere fuori controllo la motosega.
- **Prestare estrema cautela quando si tagliano sottobosco e alberelli.** Il materiale potrebbe rimanere incagliato nella catena della sega ed essere scagliato contro di sé o far perdere l'equilibrio.

- **Trasportare la motosega reggendola per l'impugnatura frontale, con la motosega spenta e sempre in direzione contraria a quella del proprio corpo. Quando si trasporta o conserva la motosega, inserire sempre il cappuccio della barra.** Maneggiare correttamente la motosega riduce la probabilità di contatti accidentali con la catena della sega in movimento.
- **Rispettare le istruzioni in merito a lubrificazione, tensione della catena, sostituzione di barra e catena.** Una catena tensionata o lubrificata in modo improprio potrebbe rompersi o aumentare il rischio di rinculo.
- **Tagliare solo legno. Non usare la motosega per scopi non previsti. Ad esempio: non usare la motosega per tagliare metallo, plastica, muratura, materiali edili non in legno.** L'uso di questa motosega per operazioni diverse da quelle previste può provocare situazioni pericolose.
- **Questa motosega non è destinata al taglio di alberi.** L'uso di questa motosega per operazioni diverse da quelle previste può provocare lesioni gravi all'operatore o a terzi presenti.
- **Rispettare le istruzioni quando si rimuovono materiali incastrati, si conserva o si effettua manutenzione sulla motosega. Assicurarsi che l'interruttore sia spento e che il pacco batteria sia stato rimosso.** Attivare inavvertitamente la motosega mentre si rimuove materiale incastrato o pratica manutenzione può provocare lesioni personali gravi.

Avvertenze di sicurezza aggiuntive per le motoseghe destinate alla potatura di alberi

▲ AVVERTIMENTO! Questo apparecchio è un utensile molto pericoloso qualora non si presti attenzioni o lo si utilizzi in modo inappropriato. Questo apparecchio può causare lesioni gravi all'utente oppure ad altre persone. Pertanto è di estrema importanza leggere con attenzione e comprendere le presenti istruzioni per l'uso.

Indicazioni generali

- **Le informazioni contenute in queste istruzioni per l'uso non sostituiscono in nessun caso la competenza e l'esperienza professionali.** Rivolgersi a un persona con competenze tecniche ed esperienza qualora si nutrano incertezze su come usare questo apparecchio.
- **Utilizzare una motosega per la potatura degli alberi solo se si dispone della formazione necessaria.** In particolare, non adoperarla se non si ha una formazione in merito agli alberi. Il pericolo di lesioni gravi è molto elevato.
- **Utilizzare una motosega per la potatura degli alberi solo se non si potrebbe effettuare la stessa operazione anche con una motosega con impugnatura posteriore.** In caso di contraccolpo, una motosega con impugnatura posteriore si può controllare meglio di una motosega per la potatura degli alberi.

Preparazione

- **Per questo apparecchio sussiste un elevato rischio di perdita di controllo.** Le persone che eseguono operazioni di potatura degli al-

beri con questo apparecchio devono aver svolto una formazione apposita sulle tecniche di taglio e lavoro. L'utente deve disporre di dispositivi di sicurezza come piattaforme di sollevamento, corde e cinture di sicurezza.

Cause e prevenzione del contraccolpo sull'operatore

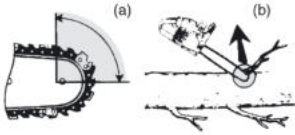

- Si può verificare contraccolpo se il naso o la punta della barra di guida tocca un oggetto oppure se il legno si incaglia e la catena della sega si incastra nel taglio (Fig. b).
- In alcuni casi il contatto con la punta potrebbe causare reazioni avverse improvvise, e far scattare la barra guida in alto e verso l'operatore (Fig. a).
- Premere la catena della sega verso la punta della barra guida potrebbe farla scattare rapidamente indietro verso l'operatore.
- Una di queste reazioni potrebbe causare la perdita di controllo sulla sega con conseguenti lesioni personali gravi. Non fare affidamento solo sui dispositivi di sicurezza integrati nella sega. In qualità di operatore di una motosega, è necessario intraprendere alcune misure per far sì che le proprie operazioni siano libere dal rischio di incidenti e infortuni.

Il contraccolpo è il risultato di un uso improprio della motosega e/o di procedure o condizioni operative non corrette e può essere evitato adottan-

do precauzioni adeguate come spiegato di seguito:

- **Mantenere saldamente la presa, con il pollice e le dita poggiati attorno alle impugnature della motosega, con entrambe le mani sull'utensile e posizionando il corpo e le braccia in modo da poter sostenere i contraccolpi.** Se si prendono precauzioni adeguate, l'operatore può controllare le reazioni da contraccolpi. Non mollare la presa sulla motosega.
- **Non sporgersi eccessivamente e non praticare tagli ad altezza superiore delle proprie spalle.** In tal modo sarà più facile prevenire contatti accidentali della punta e controllare la motosega in caso di situazioni inattese.
- **Utilizzare solo barre di guida di ricambio e catene della sega specificate dal produttore.** Barre di guida di ricambio e catene della sega errate potrebbero causare rotture della catena e/o contraccolpi.
- **Rispettare le istruzioni del produttore quanto ad affilatura e manutenzione della catena della sega.** Abbassare l'altezza del limitatore di profondità può causare l'aumento di contraccolpo.

Rischi residui

Anche utilizzando l'apparecchio in modo conforme, rimangono dei rischi residui. I seguenti pericoli possono verificarsi in funzione del modello e del tipo di apparecchio:

- **Danni all'udito,** in caso di mancato utilizzo di un'apposita protezione acustica.
- **Danni alla salute** derivanti dalle vibrazioni della mano e del braccio, qualora l'apparecchio venga utilizzato per un periodo di tempo pro-

lungato o il suo uso e la sua manutenzione non siano effettuati in modo conforme.

- Lesioni da taglio

▲ AVVERTIMENTO! Pericolo di campo elettromagnetico generato durante il funzionamento dell'apparecchio. In presenza di determinate condizioni, questo campo può danneggiare i dispositivi medici attivi e passivi. Per ridurre il rischio di lesioni gravi o mortali, raccomandiamo alle persone che portano dispositivi medici di consultare il proprio medico e il costruttore dello stesso prima dell'utilizzo dell'apparecchio.

Preparazione

▲ AVVERTIMENTO! Pericolo di lesioni a causa di un avviamento accidentale dell'apparecchio. Inserire le batterie nell'apparecchio solo quando l'apparecchio è completamente pronto per l'uso.

Dispositivi di sicurezza

Per proteggere l'utente e l'utensile, sono presenti i seguenti dispositivi di sicurezza:

Interruttore di accensione/spegnimento (2) con stop immediato catena

- Al rilascio dell'interruttore di accensione/spegnimento l'apparecchio si spegne immediatamente.

Blocco accensione (3)

- Per mettere in funzione l'apparecchio deve essere rimosso il blocco di accensione.

Leva del ferma catena/protezione delle mani anteriore (4)

- La catena della sega non si muove se il ferma catena è inserito.

- In caso di contraccolpo ferma immediatamente la catena della sega.
- La leva può essere azionata anche a mano.
- Protegge la mano sinistra dell'operatore qualora scivoli dall'impugnatura anteriore.

Catena della sega (6) con poco contraccolpo

- Aiuta a ridurre i contraccolpi mediante dispositivi di sicurezza appositamente sviluppati.

Nottolino salva-catena (14)

- Rinforza la stabilità quando si svolgono tagli verticali.
- Facilita il taglio con la sega.

Verifica dello stato di carica della batteria

LED	Significato
rosso, arancione, verde	Batteria caricata
rosso, arancione	Batteria parzialmente caricata
rosso	La batteria deve essere caricata

1. Premere il tasto (18) accanto alla spia dello stato di carica (19) sulla batteria (17).
I LED della spia dello stato di carica indicano lo stato di carica della batteria.
2. Caricare la batteria (17) quando è accesa ormai solo la spia a LED rossa dello stato di carica (19).

Processo di carica

▲ AVVERTIMENTO! L'uso inadeguato della batteria può causare danni a persone e cose. Rispettare le avvertenze di sicurezza e le indicazioni per la ricarica e l'uso corretto riportate nel manuale d'uso della batteria e del caricabatterie della

serie **X 20 V TEAM**. Una descrizione dettagliata sul processo di carica e altre informazioni sono riportate nelle istruzioni per l'uso accluse separatamente. **▲ AVVERTIMENTO!** Pericolo di lesioni per la fuoriuscita della soluzione elettrolitica! Non esporre la batteria a condizioni estreme come calore e urti. In caso di contatto con gli occhi o con la pelle, risciacquare i punti interessati con acqua o con un neutralizzante e consultare un medico.

▲ AVVERTIMENTO! Pericolo di lesioni a causa di folgorazione! Ricaricare la batteria solo in locali asciutti. La superficie esterna della batteria deve essere pulita e asciutta prima di collegare il caricabatterie.

- Caricare le batterie prima del primo utilizzo.
- Attenersi in ogni caso alle avvertenze di sicurezza nell'ultima versione e alle disposizioni e avvertenze in materia di protezione dell'ambiente.

Caricamento della batteria

Vedere anche il manuale d'uso del caricabatteria.

Avvertenze

- Prima di ricaricare una batteria surriscaldata aspettare che si raffreddi.
- Non esporre la batteria a radiazioni solari intense per un tempo prolungato e non appoggiarla sui caloriferi (max. 50 °C).

Caricamento della batteria

1. Rimuovere la batteria (17) dall'apparecchio.
2. Inserire la batteria (17) nel vano del caricabatteria (20).
3. Collegare il caricabatterie (20) ad una presa elettrica.

4. Quando la batteria è completamente carica, staccare il caricabatterie (20) dalla presa.
5. Estrarre la batteria (17) dal caricabatteria (20).

LED di controllo sul caricabatterie (20):

verde	rosso	Significato
si accende	—	<ul style="list-style-type: none"> • La batteria è completamente carica • pronto (nessuna batteria inserita)
—	si accende	La batteria è in carica
—	lampeggia	Batteria surriscaldata
lampeggia	lampeggia	Batteria difettosa

Funzionamento

Prima del funzionamento

▲ AVVERTIMENTO! Pericolo di lesioni! Durante l'uso dell'apparecchio indossare sempre guanti protettivi, occhiali protettivi, una protezione per l'udito, un casco protettivo e abbigliamento di lavoro antitaglio.

▲ ATTENZIONE! Nel taglio di legno asciutto si potrebbe sviluppare polvere. Indossare una maschera antipolvere idonea.

Eseguire i seguenti passi prima di mettere in funzione la motosega:

- *Tensionare la catena della sega, p. 178*
- *Rabboccare l'olio della catena, p. 179*
- caricare **entrambe** le batterie e inserirle
- *Verificare il ferma catena, p. 179*

- Verificare la lubrificazione della catena, p. 179

NOTA! Se l'apparecchio cade a terra o urta contro altri oggetti, verificare che non abbia subito danni. L'apparecchio deve essere avviato solo in condizioni di sicurezza.

Tensionare la catena della sega

NOTA! Non ritensionare o sostituire la catena quando è calda, poiché questa si contrarrà nuovamente una volta fredda. In caso contrario si possono verificare danni alla barra di guida o al motore, poiché la catena risulta troppo stretta sulla barra di guida.

Il regolare tensionamento della catena garantisce la sicurezza dell'utente e riduce o evita usura e danni alla catena. Raccomandiamo all'utente di controllare il tensionamento della catena prima dell'inizio dei lavori e ogni 10 minuti circa, correggendolo se necessario. Durante l'utilizzo la catena si scalda e si dilata leggermente. Questo "dilatamento" è da considerare in particolare per le catene nuove.

Il tensionamento e la lubrificazione della catena influiscono considerevolmente sulla vita tecnica della catena. In caso di catena nuova, regolare la tensione della catena dopo massimo 5 tagli.

La catena è tensionata correttamente quando non è allentata sulla parte inferiore della barra di guida e può essere tirata con la mano indossando i guanti. Tendendo la catena con una forza di trazione di 9 N (circa 1 kg) non dovrebbe formarsi una distanza superiore a 2 mm tra la catena e la lama.

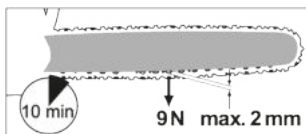

⚠ ATTENZIONE! Pericolo di lesioni a causa di un avviamento accidentale dell'apparecchio. Spegnerne l'apparecchio. Rimuovere le batterie dall'apparecchio.

Controllare la tensione della catena

Tirare la catena della sega (6) sul lato superiore della lama (5) verso l'alto.

- La catena della sega non si può quasi più tirare verso l'alto: la tensione della catena è troppo alta. Allentare la catena della sega.
- La catena della sega si può tirare verso l'alto fino a rendere quasi invisibili le singole maglie: La tensione della catena è corretta.
- La catena della sega si può tirare verso l'alto fino a rendere visibili le singole maglie: La tensione della catena è troppo bassa. Tensionare la catena della sega.

Procedura

1. Disattivare il ferma catena: Tirare la leva del ferma catena (4) all'indietro verso l'impugnatura anteriore (11).
Rimontare la schermatura rocchetto catena (9) solo quando il nastro del ferma catena è allentato.
2. Allentare la vite a galletto (7) ↻.
3. Tensionare la catena della sega: Ruotare la manopola per regolare la tensione della catena (8) ↻.
Allentare la catena della sega: Ruotare la manopola per regolare la tensione della catena (8) ↻.
4. Stringere la vite a galletto (7).

In caso di catena nuova, regolare la tensione della catena dopo massimo 5 tagli.

Verificare il ferma catena

NOTA! La catena della sega non ruota se il fermo catena è inserito.

Procedura

1. Posizionare la motosega su una superficie solida e uniforme. Non deve toccare alcun oggetto.
2. Azionare la leva del ferma catena (4).
3. Reggere il dispositivo saldamente con entrambe le mani: con la destra l'impugnatura posteriore (1) e con la sinistra quella anteriore (11). Le dita e il pollice devono stringere saldamente le impugnature.
4. Accendere l'apparecchio. L'indicatore (29) che segnala l'inserimento del ferma catena lampeggia.
Il ferma catena funziona.
5. Per spegnere, rilasciare l'interruttore accensione/spegnimento (2).

▲ AVVERTIMENTO! Pericolo di lesioni dovuto alla catena della sega in movimento. Se il ferma catena non funziona correttamente, non utilizzare la motosega. Rivolgersi al centro di assistenza.

Verificare la lubrificazione della catena

NOTA! Azionare la motosega con poco olio riduce la potenza di taglio e la durata della catena, poiché la catena si smussa più rapidamente. L'insufficienza di olio è riconoscibile dalla produzione di fumo o dalla coloritura della lama. Assicurarsi che sulla catena ci sia sempre olio.

Avvertenze

- Prima di utilizzare l'apparecchio, verificare il livello dell'olio.
- È sempre possibile verificare la lubrificazione della catena durante il funzionamento.

Procedura

1. Mentre la catena è in movimento: Reggere la motosega su uno sfondo chiaro. Osservare la traccia di olio. La motosega non deve toccare terra!
 - **Traccia di olio evidente:** La motosega funziona correttamente.
 - **Traccia di olio debole:** Verificare la lubrificazione della catena, regolare il flusso dell'olio
 - **Nessuna traccia di olio:** Rabboccare l'olio per catena, verificare la lubrificazione della catena, pulire lo scarico dell'olio

Rabboccare l'olio della catena

▲ AVVERTIMENTO! Pericolo di incendio! Spegnere sempre l'apparecchio e lasciare raffreddare il motore prima di rabboccare l'olio.

NOTA! Azionare la motosega con poco olio riduce la potenza di taglio e la durata della catena, poiché la catena si smussa più rapidamente. L'insufficienza di olio è riconoscibile dalla produzione di fumo o dalla coloritura della lama. Assicurarsi che sulla catena ci sia sempre olio.

Non appena la catena si avvia, l'olio scorre sulla lama (5).

- Controllare regolarmente il livello di olio e rabboccare subito l'olio della catena se il livello dell'olio è basso. Capacità serbatoio: 190 cm³ (0,19 l)
- Utilizzare l'olio per catena biologico che contiene additivi per ridurre l'attrito e l'usura. In alternativa, uti-

lizzare un olio lubrificante per catene con una bassa percentuale di additivi adesivi.

- Svuotare con cautela il serbatoio dell'olio in caso di inutilizzo prolungato (6-8 settimane).

Procedura

1. Posare l'apparecchio su di un lato in modo che il tappo serbatoio dell'olio (12) sia rivolto verso l'alto.
2. Svitare il tappo del serbatoio (12).
3. Versare l'olio per catena biologico nel serbatoio.
4. Rimuovere l'eventuale olio in eccesso con un panno.
5. Avvitare il tappo del serbatoio (12).

Inserimento e rimozione della batteria

▲ AVVERTIMENTO! Pericolo di lesioni a causa di un avviamento accidentale dell'apparecchio. Inserire le batterie nell'apparecchio solo quando l'apparecchio è completamente pronto per l'uso.

NOTA! Pericolo di danneggiamento! Una batteria contraffatta può danneggiarsi e danneggiare l'apparecchio.

Inserimento delle batterie

1. Inserire le due batterie (17) nel sostegno batteria (10) lungo le guide. Le batterie si bloccano con uno scatto udibile.

Rimozione delle batterie

1. Premere e mantenere premuto il dispositivo di sblocco (16) della batteria (17).
2. Estrarre le batterie dal sostegno batteria (10).

Accensione e spegnimento

Requisiti

- Lama (5), catena della sega (6) e schermatura rocchetto catena (9) sono montate correttamente.

- Sufficiente olio per catena nel serbatoio. All'occorrenza rabboccare l'olio per catena (*Rabboccare l'olio della catena*, p. 179).
- Le batterie sono completamente cariche.
- L'apparecchio può essere utilizzato solo dopo aver inserito due batterie della serie Parkside X 20 V Team.

Procedura

1. All'occorrenza inserire le batterie (17) nell'apparecchio.
2. Rimuovere il fermo catena facendo scorrere la leva del fermo catena (4) verso l'impugnatura anteriore (11).
3. Reggere la motosega saldamente con entrambe le mani: con la destra l'impugnatura posteriore (1), con la sinistra quella anteriore (11). Le dita e il pollice devono stringere saldamente le impugnature.
4. Prima di avviare la sega, assicurarsi che la motosega non tocchi alcun oggetto.
5. Per attivare l'apparecchio premere prima il pulsante ON/OFF (34).
NOTA! Il dispositivo rimane in modalità stand-by per circa 5 minuti e, quindi, deve essere riattivato.
6. Per l'accensione azionare con il pollice destro il blocco accensione (3) e premere poi l'interruttore di accensione/spegnimento (2). La motosega funziona alla massima velocità. Rilasciare poi il blocco accensione (3).
7. Per spegnere la motosega, rilasciare l'interruttore di accensione/spegnimento (2). Non è possibile un funzionamento continuo.

Spia di segnalazione sovraccarico

In caso di sovraccarico, le spie di segnalazione sovraccarico (31) a LED di colore rosso e giallo lampeggiano.

Verifica dello stato di carica della batteria sull'apparecchio

Procedura

1. Durante il funzionamento l'indicatore dello stato di carica (31) si accende.
Lo stato di carica della batteria viene indicato con l'accensione delle rispettive spie a LED sull'apparecchio (31).
rosso, arancione e verde → batterie cariche
rosso e arancione → batterie parzialmente cariche
rosso → batterie da caricare
2. Caricare le batterie (17) quando è accesa solo la spia a LED rossa dello stato di carica sull'apparecchio (31).

Commutare la velocità della catena

(Fig. C)

Premendo il tasto per selezionare la velocità della catena (32) è possibile passare da una velocità all'altra della catena (13 e 16 m/s).

Con l'accensione delle spie 1 e 2 sul display velocità della catena (30) è possibile verificare a quale velocità stia andando l'apparecchio.

Livello 1: 13 m/s Livello 2: 16 m/s

Diramare

▲ AVVERTIMENTO! Pericolo di lesioni! Se la catena è inceppata, non tentare di estrarre la motosega con la forza. Fermare il motore e utilizza-

re una leva o un cuneo per liberare la motosega.

- Verificare la sede salda e sicura quando si dirama.
- Rimuovere dall'albero sporcizia, pietrisco, corteccia separata dal tronco, chiodi, graffe e filo metallico.
- La catena non deve toccare il terreno o altri oggetti durante il taglio.
- Non segare con la punta della barra di guida.
- Osservare le misure cautelative per i contraccolpi (*Cause e prevenzione del contraccolpo sull'operatore, p. 175*)
- Quando si dirama, sorreggere la motosega per potatura il più possibile con il nottolino salva-catena (14).
- Ricordare che la motosega può oscillare a fine taglio in virtù del suo peso. La motosega non è più sostenuta nel taglio. Pertanto, sorreggerla.
- Spegnerne sempre il motore della motosega prima di passare a un altro albero.

Diramare in piccoli pezzi

Prima di effettuare il taglio finale, accorciare rami lunghi o grossi. In tal modo si evita di incastrare la catena della sega.

Lavorare sull'albero con la tecnica dell'arrampicata su corda

Questa sezione descrive come bisogna procedere per ridurre il rischio di lesioni durante l'utilizzo della motosega da potatura quando si lavora in altezza con la tecnica dell'arrampicata su corda. Queste informazioni sono linee guida di base, ma non sostituiscono l'addestramento che

l'operatore deve obbligatoriamente ricevere. Le raccomandazioni che seguono sono solo un esempio di buone pratiche.

Potrebbe essere necessario dover rispettare disposizioni nazionali o di altro tipo più rigide.

Questa sezione indica

- le istruzioni generali da osservare prima di utilizzare una motosega da potatura per lavorare in altezza con la tecnica di arrampicata su corda,
- come preparare una motosega da potatura per utilizzarla in altezza con la tecnica dell'arrampicata su corda e
- come utilizzare una motosega da potatura per potare e tagliare a pezzi gli alberi, inclusa la postura di lavoro sicura da tenere durante l'uso con entrambe le mani, come avviare la motosega, come tagliare con la motosega e come liberare una motosega incastrata.

Questa sezione non si occupa delle tecniche di controllo di rami e rametti tagliati né dell'uso in sicurezza dei punti già trattati.

Raccomandazioni generali

- L'operatore di una motosega da potatura, che lavora in altezza con la tecnica dell'arrampicata su corda, non deve mai lavorare solo. È necessario che sia assistito da un operatore a terra, addestrato sulle procedure di emergenza appropriate.
- È necessario che l'operatore di motosega da potatura sia addestrato sulle tecniche di arrampicata e sulle posture di lavoro sicure, e che sia munito di attrezzatura adeguata come imbracatura, corda, cinghie, moschettoni e altri mezzi così da poter adottare posizioni di

lavoro sicure per sé e per la motosega.

Preparare la motosega per l'utilizzo

- È necessario che la motosega da potatura sia controllata, avviata e quindi spenta dall'operatore a terra prima di passarla all'operatore che si trova sull'albero.
- È necessario fissare la motosega con una cinghia adatta per il collegamento all'imbracatura dell'operatore (Fig. B.Ⓞ).
- Fissare la cinghia sul punto di attacco sulla parte posteriore della motosega.
- Fornire degli opportuni moschettoni per collegare indirettamente (ossia tramite la cinghia) e direttamente (ossia al punto di attacco della motosega) la motosega all'imbracatura.
- Accertarsi che la motosega sia collegata in modo sicuro quando viene passata all'operatore.
- Accertarsi che la motosega sia fissata all'imbracatura prima di staccarla dal mezzo per l'ascesa.
- Fissando direttamente la motosega all'imbracatura riduce il rischio di danni all'attrezzatura durante i movimenti intorno all'albero. Quando la motosega è direttamente fissata all'imbracatura, accertarsi che sia sempre spenta.
- È necessario collegare la motosega ai punti di attacco raccomandati sull'imbracatura. Questi possono trovarsi sul punto mediano (anteriore o posteriore) o ai lati. L'ideale sarebbe collegare la motosega al punto mediano posteriore per impedire che interferisca con le corde di arrampicata e che supporti il peso al centro, verso la base del-

la colonna vertebrale dell'operatore (Fig. B.Ⓞ).

- Durante lo spostamento della motosega da un punto di attacco a un altro, l'operatore deve accertarsi che la motosega sia fissata in una nuova posizione prima di sganciarla dal punto di attacco precedente.

Utilizzo della motosega da potatura su un albero

- È necessario inserire sempre il ferma catena prima di abbassare una motosega in funzione da un albero.
- Prima di eseguire tagli complessi, l'operatore deve assicurarsi che le batterie siano completamente cariche.
- **Analisi degli incidenti**
Un'analisi degli incidenti con queste motoseghe durante le operazioni di potatura degli alberi mostra che la causa principale è l'uso improprio della motosega con un sola mano. Nella maggior parte degli incidenti, l'operatore non adotta una posizione di lavoro sicura che gli consenta di impugnare la motosega con entrambe le mani. Questo comporta un aumento del rischio di lesioni dovuto a:
 - Assenza di una presa salda della motosega in caso di contraccollo.
 - Una mancanza di controllo della motosega tale da aumentare la probabilità di entrare in contatto con le corde di arrampicata e il corpo dell'operatore (soprattutto con la mano sinistra e il braccio sinistro).
 - Una perdita di controllo causata da una posizione di lavoro non sicura che rende possibile un contatto con la motosega (movimento improvviso durante il funzionamento della motosega).

• Posizione di lavoro sicura per l'uso con entrambe le mani

Per impugnare la motosega con entrambi le mani, di norma l'operatore deve assumere una posizione sicura per poter lavorare con la motosega nel modo seguente:

- a livello dell'anca quando taglia sezioni orizzontali
- a livello del plesso solare quando taglia sezione verticali
- Quando l'operatore lavora nelle vicinanze di fusti verticali con forze laterali basse sulla posizione di lavoro, può servire un appoggio per mantenere una posizione di lavoro sicura. Quando invece si allontana dal fusto, avrà bisogno di procedere annullando o neutralizzando le forze laterali crescenti. Per esempio cambiando direzione alla corda principale con l'ausilio di un punto di ancoraggio supplementare o collegando l'imbracatura a un punto di ancoraggio supplementare utilizzando una cinghia regolabile (Fig. B.Ⓞ).
- Per raggiungere un buon appoggio nella posizione di lavoro si può ricorrere all'uso di una staffa, creata con una cinghia, in cui infilare il piede (Fig. B.Ⓞ).

Liberazione di una motosega incastrata

Per liberare una motosega incastrata procedere nel modo seguente:

- Spegnerla la motosega e appenderla in modo sicuro sulla parte di ramo attaccata al tronco o a un'altra corda.
- Tirare la motosega dalla parte della tacca mentre si solleva il ramo.
- Se necessario, utilizzare una sega a mano o un'altra motosega per liberare la motosega incastrata, ef-

fettuando un taglio almeno a 30 cm dalla motosega incastrata. Che sia utilizzata una sega a mano o un'altra motosega per liberare la motosega incastrata, è necessario effettuare i tagli tra la motosega incastrata e la cima del ramo, così da impedire che la motosega sia trascinata con la parte del ramo tagliato e che la situazione si complichino ulteriormente.

Pulizia, manutenzione e conservazione

▲ AVVERTIMENTO! Pericolo di lesioni a causa di un avviamento accidentale dell'apparecchio. Proteggersi durante i lavori di manutenzione e pulizia. Spegnerne l'apparecchio e rimuovere la batteria (17).

Per i lavori di riparazione e manutenzione non descritti nelle presenti istruzioni chiedere l'intervento del nostro Centro Assistenza. Usare solo componenti originali.

▲ ATTENZIONE! Dopo l'uso la motosega si lubrifica e potrebbe fuoriuscire dell'olio, se viene conservato ribaltato o su un lato. Si tratta di un processo normale, dovuto alla necessaria apertura di ventilazione sul bordo superiore del serbatoio e non è un motivo di contestazione. Poiché ogni motosega viene controllata durante la produzione e testata con olio, nonostante lo svuotamento nel serbatoio potrebbero restare residui che durante il trasporto sporcano leggermente d'olio l'alloggiamento. Pulire l'alloggiamento con un panno.

Pulizia

▲ AVVERTIMENTO! Scossa elettrica! Non spruzzare mai acqua sull'apparecchio.

▲ AVVERTIMENTO! Pericolo di lesioni! Di norma eseguire i lavori di pulizia a motore spento e raffreddato e con le batterie rimosse.

▲ ATTENZIONE! Lesioni da taglio! Indossare guanti antitaglio quando si maneggiano la catena della sega o la lama.

NOTA! Pericolo di danneggiamento. Le sostanze chimiche possono aggredire i componenti in materiale sintetico dell'apparecchio. Non utilizzare detergenti o solventi.

Pulire a fondo la macchina. In tal modo si prolunga la vita utile della macchina e si evitano incidenti.

Pulizia dopo ogni utilizzo

- Tenere le impugnature pulite da benzina, olio o grassi. All'occorrenza pulire le impugnature con uno straccio umido imbevuto di acqua saponata.
- Pulire la catena della sega. Per la pulizia della catena della sega non utilizzare liquidi. Dopo la pulizia, oliare leggermente la catena della sega con olio per catene.
- Durante la pulizia rimuovere la schermatura rocchetto catena (9) per pulire anche la zona sottostante.
- Pulire la lama (5)
- Pulire la feritoia di ventilazione e le superfici del dispositivo con un pennello o un panno asciutto.
- Pulire lo scarico dell'olio (23) per garantire una corretta oliatura automatica della catena durante il funzionamento. Per pulire lo scarico dell'olio e rimuovere eventuali residui utilizzare un pennello o uno straccio.

Manutenzione

Intervalli di manutenzione

Eseguire periodicamente gli interventi di manutenzione indicati nel-

la seguente tabella. Sottoponendo l'apparecchio a regolari interventi di manutenzione si consegue una maggiore vita utile, ottenendo al contempo un taglio ottimale ed evitando incidenti.

Componente macchinario	Intervento	Prima di ogni utilizzo	Dopo 10 ore di servizio	Dopo ogni utilizzo
Componenti del ferma catena	Controllare a vista, se necessario sostituire	✓		
Rocchetto catena (26)	Controllare a vista, se necessario sostituire	✓		
Catena della sega (6)	Verificare, oliare, riaffilare o sostituire la catena della sega all'occorrenza	✓		
Catena della sega (6)	Pulire e oliare la catena della sega			✓
Lama (5)	<i>Manutenzione della lama, p. 187</i>	✓		✓
Lama (5)	<i>Rotazione della lama, p. 187</i>		✓	
Automatismo dell'olio	Controllare, se necessario pulire il passaggio dell'olio	✓		

Smontare la catena della sega e la lama

▲ ATTENZIONE! Lesioni da taglio!
Indossare guanti antitaglio quando si maneggiano la catena della sega o la lama.

Procedura

1. Spegner l'apparecchio e rimuovere le batterie (17).
2. Posizionare l'apparecchio su una superficie piatta.
3. Disattivare il ferma catena: Tirare la leva del ferma catena (4) all'indietro verso l'impugnatura anteriore (11).
Rimontare la schermatura rocchetto catena (9) solo quando il nastro del ferma catena è allentato.

4. Ruotare la vite a galletto (7) e la manopola (8) ☹ per allentare la tensione della catena e rimuovere la schermatura rocchetto catena (9).
5. Rimuovere la schermatura rocchetto catena (9).
6. Rimuovere la lama(5) verso il rocchetto della catena (26).
Ora è possibile rimuovere la catena (6) e la lama(5).

Sostituire catena e lama

Prima di sostituire la catena si deve pulire l'arpione (rampone) della barra di guida, visto che la catena può uscire dalla barra per resti di sporizia. Inoltre la deposizione può assorbire l'olio dalla catena. La conseguenza sarebbe la riduzione di lubrificazione.

ne, poiché l'olio non riesce ad arrivare alla parte inferiore dall'arpione (rampone).

Requisiti

- *Smontare la catena della sega e la lama, p. 185*

Set di taglio ammesso

- Lama
M1431246-1041TL (Trilink)
- Catena della sega
CL14346TL (Trilink)

Procedura

1. Sostituire la lama (5)/ la catena della sega (6).
2. Montare lama (5) e catena (6) come descritto nella sezione *Montare catena della sega e lama, p. 186*.

Montare catena della sega e lama

▲ ATTENZIONE! Pericolo di lesioni a causa di un avviamento accidentale dell'apparecchio. Spegner l'apparecchio. Rimuovere le batterie dall'apparecchio.

Procedura

1. Spegner l'apparecchio e rimuovere le batterie (17).
2. Posizionare l'apparecchio su una superficie piatta.
3. Disattivare il ferma catena: Tirare la leva del ferma catena (4) all'indietro verso l'impugnatura anteriore (11).
Rimontare la schermatura rocchetto catena (9) solo quando il nastro del ferma catena è allentato.
4. Sistemare la catena (6) a formare un anello, in modo che i bordi di taglio siano orientati in senso orario. Per l'orientamento della catena (6) fare riferimento al simbolo sotto al rocchetto della catena (26).



Senso di rotazione della catena

5. Posizionare la lama (5) sulla guida della lama (24) e farla scorrere verso il rocchetto della catena (26).
6. Infilare la catena della sega (6) sul rocchetto della catena (26).
7. Introdurre la catena della sega (6) sul lato superiore della lama (5) nell'apposita scanalatura. Iniziare partendo dal rocchetto (26). È normale che la catena della sega (6) si fletta.
8. Tirare la lama (5) in avanti, per mettere in tensione la catena della sega (6).
9. Applicare la schermatura rocchetto catena (9). Assicurarsi che la vite a galletto (7) sia inserita nel suo alloggiamento (25).
Assicurarsi che il nasello della piastra di fissaggio (27) sia inserito nell'alloggiamento del tendicatena (28).
10. Stringere leggermente il dado a galletto (7). Dovrebbe ancora essere possibile girare la manopola di tensionamento della catena (8).
11. Tensionare la catena della sega: Ruotare la manopola per regolare la tensione della catena (8) ∪ .
12. Stringere il dado a galletto (7) ∪ .

▲ ATTENZIONE! La motosega può perdere olio. Attenzione, dopo l'uso la motosega si rilubrifica e, se posizionata capovolta o su un lato, potrebbe fuoriuscire dell'olio. Si tratta di un processo normale, dovuto alla necessaria apertura di ventilazione sul bordo superiore del serbatoio, non è un motivo di contestazione. Poiché ogni motosega viene controllata durante la produzione e testata con olio, nonostante il serbatoio venga svuotato potrebbero restare residui che durante il trasporto sporcano leggermente d'olio l'alloggiamento. Pulire l'alloggiamento con un panno.

Inserire la nuova catena della sega

Se la catena è nuova, dopo poco tempo si riduce la forza di bloccaggio. Pertanto, dopo i primi 5 passaggi, al più tardi dopo 10 minuti di funzionamento è necessario tendere ancora la catena (*Tensionare la catena della sega, p. 178*).

▲ AVVERTIMENTO! Pericolo di lesioni! Non fissare mai una catena della sega nuova su un rocchetto catena usurato o su una lama danneggiata o usurata. La catena della sega può saltare o spezzarsi.

Regolare la tensione della catena

Per regolare la tensione della catena, consultare il capitolo *Tensionare la catena della sega, p. 178*.

Manutenzione della lama

▲ AVVERTIMENTO! Lesioni da taglio! Indossare guanti antitaglio quando si maneggiano la catena della sega o la lama.

Utensile e accessori necessari

- Lima piatta

Procedura

1. *Smontare la catena della sega e la lama, p. 185*
2. Verificare se la lama (5) presenta usura.
3. Rimuovere le sbavature e lisciare le superfici di guida con una lima piatta.
4. Pulire lo scarico dell'olio (23) per garantire una corretta oliatura automatica della catena durante il funzionamento.
5. *Montare catena della sega e lama, p. 186*

NOTA! In caso di stato ottimale dello scarico dell'olio, la catena della sega spruzza automaticamente olio per pochi secondi dopo aver avviato la motosega.

Cambio del nottolino salva-catena

1. *Smontare la catena della sega e la lama, p. 185*
2. Allentare e rimuovere le viti sul nottolino salva-catena (14).
3. Sostituire il nottolino salva-catena (14).
4. Avvitare saldamente le viti sul nottolino salva-catena (14).
5. *Montare catena della sega e lama, p. 186*

Rotazione della lama

▲ ATTENZIONE! Lesioni da taglio! Indossare guanti antitaglio quando si maneggiano la catena della sega o la lama.

Avvertenze

- La lama (5) deve essere girata circa ogni 10 ore di esercizio per garantire un'usura uniforme.

Procedura

1. *Smontare la catena della sega e la lama, p. 185*
2. Ruotare la lama rispetto al proprio asse orizzontale.
Prestare attenzione al senso di rotazione della catena
3. *Montare catena della sega e lama, p. 186*

Affilatura denti di taglio

▲ ATTENZIONE! Pericolo di lesioni! L'utilizzo di una catena non correttamente affilata aumenta il rischio di contraccolpo! Utilizzare guanti antitaglio quando si maneggiano la catena della sega o la lama.

Una catena affilata garantisce risultati di taglio ottimali. Incide senza sforzo il legno facendo cadere trucioli grandi e lunghi. Una catena è poco affilata se è necessario premere il dispositivo di taglio contro il legno e i trucioli sono molto piccoli. Con una catena non af-

filata non si ottengono trucioli ma solo segatura.

Per affilare la catena della sega sono necessari appositi utensili che ne garantiscano la corretta affilatura, sia per quanto riguarda l'angolazione che la profondità. Se l'operatore della motosega non dispone di esperienza, raccomandiamo di far affilare o sostituire la catena della sega da un tecnico esperto. Se si ha dimestichezza con l'affilatura della catena, rispettare le istruzioni del proprio affilatore (ad es. PARKSIDE PSG 85 B2).

- I componenti della catena deputati al taglio sono le maglie taglienti, ciascuna composta da un dente di taglio e da un delimitatore di profondità. La differenza di altezza fra i due determina la profondità di taglio.
- Quando la misura del dente di taglio raggiunge circa 4 mm significa che la catena è usurata e che deve essere sostituita con una nuova.
- Durante l'affilatura dei denti di taglio bisogna considerare i seguenti valori:
 - Angolo di taglio (25°)
 - Angolo di spoglia (10°)
 - Profondità di taglio (0,6 mm)
 - Diametro lima tonda (4,8 mm (3/16"))

▲ AVVERTIMENTO! Pericolo di incidente! Non seguendo le indicazioni di misura delle geometrie di taglio si aumenta il rischio di contraccolpo dell'apparecchio.

Utensile e accessori necessari

- Lima tonda
- Lima piatta

Procedura

1. Spegner l'apparecchio e rimuovere le batterie.

2. Assicurarsi che la catena della sega sia ben tesa per consentire un'affilatura corretta.
3. Affilare solo dall'interno verso l'esterno. Passare la lima tonda dall'interno del dente di taglio verso l'esterno. Sollevare la lima quando la si ritrae.
4. Affilare i denti dapprima su un lato. Ruotare la catena della sega e affilare i denti sull'altro lato.
5. Controllare la lunghezza delle maglie taglienti. Una volta terminata l'affilatura, tutte le maglie taglienti devono presentare la stessa lunghezza e la stessa larghezza.
6. Ogni tre affilature controllare la profondità di taglio (delimitatore di profondità) ed eventualmente limare l'altezza con l'ausilio di una lima piatta. Il delimitatore di profondità deve essere di circa 0,6 mm più basso rispetto al dente di taglio.
7. Arrotondare leggermente la parte anteriore del delimitatore di profondità dopo il suo ripristino.

Conservazione

- Pulire l'apparecchio prima di conservarlo.
- Portare la protezione lama (22).
- Svuotare prima il serbatoio dell'olio prima di pause di inutilizzo prolungate. Smaltire l'olio esausto nel rispetto dell'ambiente (*Smaltimento/rispetto dell'ambiente*, p. 190).
Nei tubi flessibili e nell'apparecchio possono esserci ancora residui di olio che potrebbero fuoriuscire durante il periodo di conservazione. Posizionare l'apparecchio su una superficie adeguata/in una coppa per l'olio.
- Riporre l'apparecchio in un luogo asciutto al riparo dalla polvere, fuori dalla portata dei bambini.

App PARKSIDE

Con l'app PARKSIDE è possibile monitorare l'apparecchio e gestire determinate funzioni. Le funzioni possono variare con gli aggiornamenti di app e firmware. Per ulteriori informazioni sull'app PARKSIDE, consultare le istruzioni delle batterie smart.



Requisiti

Per trovare l'apparecchio nell'app PARKSIDE, devono essere soddisfatte queste condizioni:

- Sul tuo smartphone è installata l'app PARKSIDE e attivato il Bluetooth®.
- Nell'apparecchio è presente questa batteria: PARKSIDE Performance Smart Batteria PAPS 204 A1 oppure PAPS 208 A1. Collegare la batteria all'app PARKSIDE.

L'apparecchio comunica con l'app tramite la batteria.







Collegare la batteria all'app PARKSIDE

1. Inserire le batterie smart (17).
2. Premere il pulsante ON/OFF (34). L'indicatore "Connesso" (33) lampeggia tre volte. Quando l'apparecchio è connesso, l'indicatore "Connesso" rimane acceso fisso.
3. Aprire l'app PARKSIDE.
4.   **I tuoi attrezzi.**

L'apparecchio viene visualizzato nell'elenco.







Se l'apparecchio non venisse visualizzato nell'elenco, aggiungerlo manualmente.

Monitorare e controllare l'apparecchio



1.   **I tuoi attrezzi.**
2.  Scegliere l'apparecchio dall'elenco.
Viene visualizzata la pagina riepilogativa dell'apparecchio.
3.  Scegliere l'impostazione desiderata sulla pagina riepilogativa.
  Scegliere in caso di incertezza l'assistenza.
Viene visualizzata una finestra di dialogo con una descrizione per la rispettiva impostazione.

Rimuovere il dispositivo dall'app

Se si rimuove un dispositivo dall'app, verranno rimossi anche i relativi dati.

1.   **I tuoi attrezzi.**
2.   Rimuovere la scheda del dispositivo da destra verso sinistra.
 
3. Confermare la finestra di dialogo.

Informativa sulla privacy

vedere Pagina  Ulteriori informazioni; sezione Questioni legali,  Informativa sulla privacy

Ricerca degli errori

La tabella che segue aiuta a risolvere piccoli guasti:

Problema	Possibile causa	Soluzione
L'apparecchio non si accende	Batterie (17) scariche o non inserite	Controllare lo stato di carica della batteria e, se necessario, farla riparare da un elettricista
	Interruttore on/off (2) difettoso	rivolgersi al centro di assistenza.
	Motore difettoso	
Taglio impreciso	Catena (6) montata in modo scorretto	<i>Montare catena della sega e lama, p. 186</i>
	Catena (6) non affilata	<ul style="list-style-type: none"> • <i>Affilatura denti di taglio, p. 187</i> • <i>Inserire la nuova catena della sega, p. 187</i>
	Tensione della catena insufficiente	<i>Tensionare la catena della sega, p. 178</i>
L'apparecchio gira con difficoltà, la catena salta	Tensione della catena insufficiente	<i>Tensionare la catena della sega, p. 178</i>
La catena si surriscalda, durante il taglio vi è produzione di fumo, coloritura della barra guida	Olio insufficiente	<ul style="list-style-type: none"> • Verificare il livello dell'olio e l'automatismo dell'olio • rivolgersi al centro di assistenza.

Trasporto

- Trasportare l'apparecchio sempre a motore spento, con il ferma catena inserito e senza batterie.
- Durante il trasporto, coprire la lama e la catena con l'apposita protezione (22).
- Sui percorsi brevi verso il posto di lavoro: Trasportare l'apparecchio utilizzando la maniglia anteriore (11), con la lama rivolta verso il basso.
- Durante il trasporto (anche in veicoli) assicurarsi che l'apparecchio non si capovolga, così da evitare

lesioni, danni o perdite di carburante.

Smaltimento/rispetto dell'ambiente

Svuotare con cautela il serbatoio dell'olio.

Non riversare l'olio esausto nei corsi d'acqua o nelle fognature. Smaltire l'olio esausto ai sensi della normativa vigente conferendolo in un centro di smaltimento.

Rimuovere la batteria dall'apparecchio e smaltire l'apparecchio, la batteria, gli acces-

sori e l'imballaggio in modo da garantire il corretto riciclaggio nel rispetto dell'ambiente.



Gli apparecchi elettrici non devono essere smaltiti con i rifiuti domestici.

Il simbolo del contenitore di spazzatura mobile barrato indica che questo prodotto non deve essere smaltito come rifiuto urbano non differenziato al termine della sua vita utile.

Direttiva 2012/19/UE sui rifiuti di apparecchiature elettriche ed elettroniche:

Il consumatore è tenuto per legge al corretto riciclaggio nel rispetto dell'ambiente degli apparecchi elettrici ed elettronici al termine della loro vita utile. In questo modo si garantisce che vengano riciclati nel rispetto dell'ambiente e delle risorse.

A seconda del recepimento nel diritto nazionale, le possibilità sono le seguenti:

- restituzione a un punto vendita
- conferimento a un centro di raccolta ufficiale,
- restituzione al produttore/commerciante.

Tali disposizioni non contemplano gli accessori e i dispositivi ausiliari privi di componenti elettrici a corredo dell'apparecchio da smaltire.

Istruzioni per lo smaltimento delle batterie



Non smaltire la batteria con i rifiuti domestici, nel fuoco (pericolo di esplosione) o in acqua. In caso di fuoriuscita di fumi o liquidi tossici, le batterie danneggiate possono essere nocive per l'ambiente e per la salute delle persone.

Smaltire le batterie conformemente alle disposizioni locali. Le batterie difettose o esauste devono essere riciclate secondo la direttiva 2006/66/CE. Conferire le batterie ad un centro di raccolta di batterie usate, dove verranno sottoposte a un corretto riciclaggio nel rispetto dell'ambiente. Per informazioni in merito rivolgersi al servizio di raccolta locale o al nostro centro di assistenza. Smaltire le batterie quando sono scariche. Si consiglia di coprire i poli con nastro adesivo come protezione contro il cortocircuito. Non aprire la batteria.

Assistenza

Garanzia

Gentile cliente,

Il prodotto gode di una garanzia di 5 anni dalla data di acquisto. In caso di difetti del prodotto, al cliente spettano diritti legali verso il venditore del prodotto. Questi diritti legali non sono limitati dalla garanzia descritta di seguito.

Condizioni di garanzia

Il termine di garanzia decorre dalla data di acquisto. Conservare lo scontrino originale in buono stato. Tale documento è necessario come prova d'acquisto. Se entro cinque anni dalla data di acquisto di questo prodotto dovessero emergere difetti di fabbricazione o del materiale, il prodotto viene a nostra discrezione ripartito o sostituito a titolo gratuito. Questa garanzia presuppone che il prodotto difettoso venga presentato entro il termine di cinque anni unitamente allo scontrino d'acquisto (scontrino) con una breve descrizione del difetto e di quando si è riscontrato.

Se il difetto è coperto dalla nostra garanzia, si riceverà l'apparecchio riparato o un prodotto nuovo. Il periodo di garanzia non si rinnova con la riparazione o la sostituzione del prodotto.

Periodo di garanzia e diritti legali di reclamo per vizi

Il periodo di garanzia non viene prolungato dalla prestazione della garanzia. Ciò si applica anche ai pezzi sostituiti e riparati. Danni e difetti eventualmente presenti già al momento dell'acquisto devono essere segnalati subito dopo il disimballaggio. Le riparazioni effettuate dopo la scadenza del periodo di garanzia sono a pagamento.

Copertura della garanzia

Il prodotto è stato prodotto con cura sulla base di rigorose direttive di qualità ed è stato controllato scrupolosamente prima della consegna.

La garanzia viene prestata esclusivamente per difetti del materiale o di fabbricazione. La presente garanzia non si estende a parti del prodotto esposte a normale usura e che pertanto vengono considerate pezzi soggetti a usura (ad es. Catena della sega) oppure a danni a parti fragili.

La garanzia decade se il prodotto è stato danneggiato, non è stato utilizzato adeguatamente o non è stato sottoposto a manutenzione. Per un impiego adeguato del prodotto occorre attenersi strettamente a tutte le istruzioni riportate nel manuale di istruzioni. Evitare assolutamente impieghi e azioni che nelle istruzioni per l'uso vengono espressamente sconsigliati o dai quali viene messo in guardia.

Il prodotto è concepito esclusivamente per l'uso privato e non è destinato a quello commerciale. La garanzia in caso di trattamento scorretto, uso di

violenza e interventi non eseguiti dalla nostra filiale di assistenza autorizzata.

Procedimento in caso di intervento in garanzia

Per assicurare un rapido disbrigo del caso, si prega di attenersi alle seguenti indicazioni:

- Per tutte le richieste tenere pronti lo scontrino e il codice articolo (ad es. IAN 469276_2404) come prova d'acquisto.
- Il codice articolo è riportato sulla targhetta applicata sul prodotto, inciso sul prodotto, riportato sulla pagina iniziale delle Istruzioni per l'uso (in basso a sinistra) o sull'adesivo sul retro o il fondo del prodotto.
- Se dovessero presentarsi errori di funzionamento o altri difetti, per prima cosa mettersi in contatto **telefonticamente** oppure utilizzare il **modulo di contatto** disponibile su parkside-diy.com alla voce **Assistenza** con il Centro di assistenza indicato di seguito.
- D'intesa con il nostro Centro di assistenza, allegando la prova d'acquisto (scontrino) e indicando in cosa consiste il difetto e quando si è presentato, si potrà spedire franco di porto il prodotto registrato come difettoso all'indirizzo del servizio di assistenza che verrà comunicato. Per evitare problemi di accettazione e spese aggiuntive, utilizzare esclusivamente l'indirizzo comunicato. Assicurarsi che la spedizione non avvenga non affrancata, come merce ingombrante, per espresso o come altra spedizione speciale. Si prega di inviare il prodotto insieme a tutti gli accessori consegnati all'acquisto e di assicurarsi che l'imballaggio per

il trasporto sia sufficientemente sicuro.



Su *parkside-diy.com* è possibile consultare e scaricare questo e tanti altri manuali. Scansionando questo codice QR si apre direttamente *parkside-diy.com*. Selezionare il proprio Paese e con la funzione di ricerca cercare le istruzioni per l'uso. Inserendo il codice articolo (IAN) 469276_2404 si aprono le istruzioni per l'uso.

Servizio di riparazione

Per le riparazioni **non coperte dalla garanzia** rivolgersi al centro di assistenza, dove potrete ottenere un preventivo.

- Accettiamo solo apparecchi imballati sufficientemente e inviati a spese del cliente.

Nota: inviare l'apparecchio pulito e indicando il difetto all'indirizzo del centro di assistenza indicato.

- Non si accettano apparecchi inviati a carico del destinatario, tramite contrassegno, corriere espresso o altri invii speciali.
- Ci occuperemo di smaltire gratuitamente gli apparecchi difettosi che ci vengono spediti.

Service-Center

IT Assistenza Italia
Tel.: 800 172663
Modulo di contatto su
parkside-diy.com
IAN 469276_2404

MT Assistenza Malta
Tel.: 800 65168
Modulo di contatto su
parkside-diy.com
IAN 469276_2404

Importatore

Si tenga presente che l'indirizzo indicato di seguito non è l'indirizzo del centro di assistenza. Per prima cosa contattare il centro di assistenza summenzionato.

Grizzly Tools GmbH & Co. KG
Stockstädter Str. 20
63762 Grobostheim
GERMANIA
www.grizzlytools.de

Ricambi e accessori

Pezzi di ricambio e accessori sono reperibili qui www.grizzlytools.shop.
 Qualora sorgessero problemi durante l'ordinazione, si prega di contattarci tramite il nostro negozio online. Per ulteriori domande, rivolgersi al: *Service-Center*,
 p. 193

Pos. nr.	Designazione	No. d'ordine
5	Lama	91120161
6	Catena della sega	91120162
14	Nottolino salva-catena	91120160
22	Protezione lama	91120163

Traduzione delle dichiarazione UE di conformità originale

Prodotto: **Motosega per potatura ricaricabile**

Modello: **PPAKS 40-Li A1**

Numero di serie: 000001-063000

L'oggetto della dichiarazione di cui sopra è conforme alla pertinente normativa di armonizzazione dell'Unione:

**2006/42/EC • 2014/30/EU • 2000/14/EC & 2005/88/EC
• 2011/65/EU & (EU) 2015/863**

Prodotto con batteria Smart PAPS 204 A1/Smart PAPS 208 A1: 2014/53/EU

L'oggetto della dichiarazione di cui sopra è conforme alla direttiva 2011/65/EU del Parlamento europeo e del Consiglio dell'8 giugno 2011, sulla restrizione dell'uso di determinate sostanze pericolose nelle apparecchiature elettriche ed elettroniche.

Per garantire la conformità, sono state applicate le seguenti norme armonizzate e le norme e i regolamenti nazionali:

**EN 62841-1:2015/A11:2022, Clause 18.8 • EN ISO 12100:2010
EN IEC 55014-1:2021 • EN IEC 55014-2:2021 • EN IEC 63000:2018**

EN 62841-4-1:2020, Clause 18.8 • EK9-BE-97(V2):2020

Prodotto con batteria Smart PAPS 204 A1/Smart PAPS 208 A1:

EN 301 489-1 V2.2.3:2019 • Draft EN 301 489-17 V3.2.6:2023

EN 300 328 V2.2.2:2019 • EN 50663:2017

In conformità con la direttiva concernenti l'emissione acustica 2000/14/EC, si conferma quanto segue: Livello di potenza acustica (L_{WA})

- misurato: 97,8 dB;

- garantito: 100,4 dB

Procedura di valutazione della conformità seguita secondo la 2000/14/EC, allegato VI.

Certificato di esame UE del tipo

- Numero: M6A 036607 2052 Rev. 00
- Organismo notificato: TÜV SÜD Product Service GmbH • NB: 0123 • Ridlerstraße 65 • 80339 München • Germania

La presente dichiarazione di conformità è rilasciata sotto la responsabilità esclusiva del fabbricante:

CE Grizzly Tools GmbH & Co. KG
Stockstädter Str. 20
63762 Grobostheim
GERMANIA
16.12.2024



Christian Frank
Mandatario della documentazione

Obsah

Úvod.....	196
Použití dle určení.....	197
Rozsah dodávky/příslušenství.....	197
Přehled.....	198
Popis funkce.....	198
Technické údaje.....	198
Bezpečnostní pokyny.....	199
Význam bezpečnostních pokynů.....	200
Piktogramy a symboly.....	200
Obecná bezpečnostní upozornění pro elektrické nářadí.....	201
Obecná bezpečnostní upozornění pro řetězové pily.....	204
Dodatečné bezpečnostní pokyny pro řetězové pily k ošetřování stromů.....	205
Příčiny a prevence zpětného rázu ze strany obsluhy.....	206
Zbytková nebezpečí.....	206
Příprava.....	207
Bezpečnostní zařízení.....	207
Kontrola stavu nabití akumulátoru.....	207
Nabíjení.....	207
Nabití akumulátoru.....	208
Provoz.....	208
Před provozem.....	208
Vložení a vyjmutí akumulátoru.....	210

Zapnutí a vypnutí.....	210
Indikátor přetížení.....	211
Kontrola stavu nabití akumulátoru na přístroji.....	211
Změna rychlosti řetězu.....	211
Odvětvování.....	211
Práce na stromě s lanovou lezeckou technikou.....	212
Čištění, údržba a skladování.....	214
Čištění.....	214
Údržba.....	214
Skladování.....	218
aplikace Parkside.....	218
Odstranění přístroje z aplikace.....	219
Zásady ochrany osobních údajů.....	219
Hledání chyb.....	219
Přeprava.....	220
Likvidace/ochrana životního prostředí.....	220
Pokyny pro likvidaci akumulátorů.....	221
Servis.....	221
Záruka.....	221
Opravná služba.....	222
Service-Center.....	223
Dovozce.....	223
Náhradní díly a příslušenství.....	223
Překlad původního EU prohlášení o shodě.....	224
Rozložený pohled.....	347



▲ VAROVÁNÍ! S touto řetězovou pilou smějí pracovat pouze osoby speciálně vyškolené pro ošetřování stromů. Použití bez patřičného vyškolení může vést k těžkým úrazům. VIZ NÁVOD K POUŽÍVÁNÍ!

Úvod

Blahopřejeme vám k zakoupení nové akumulátorové pily k ošetřování stromů (následně uvedena jako výrobek nebo přístroj).

Vybrali jste si vysoce kvalitní přístroj. Tento přístroj byl odzkoušen během výroby na kvalitu a podroben výstupní kontrole. Funkčnost Vašeho přístroje je tím zajištěná.

Nelze vyloučit, že v jednotlivých případech se na nebo v přístroji nachází zbytky maziv. Nejedná se o nedostatek ani o závadu a není důvod k obavám.



Návod k obsluze je součástí tohoto přístroje. Obsahuje důležité pokyny pro bezpečnost, použití a likvidaci. Přečtěte si pečlivě návod k obsluze. Seznamte se s ovládacími prvky a správným používáním přístroje. Používejte přístroj pouze tak, jak je popsáno a pro určené oblasti použití. Návod k obsluze dobře uschovejte a v případě předání přístroje třetím osobám předejte veškerou dokumentaci.

Použití dle určení

▲ VAROVÁNÍ! Tato řetězová pila je určena pouze uživatelům vyškoleným v oblasti ošetřování stromů. Použití bez řádného školení může vést k vážným zraněním. Přístroj je určen výhradně pro následující použití:

- Ošetřování stromů, jako je prořezávání stromů a rozebírání stromů, pokud nelze použít řetězovou pilu s dlouhou vzdáleností rukojeti.

Tuto pilu k ošetřování stromů použijte pouze v případě, že nemůžete použít řetězovou pilu s dlouhou vzdáleností rukojeti. Riziko zranění je mnohonásobně vyšší.

Přístroj není určen pro všechny ostatní způsoby použití. To se týká například řezání zdiva, plastů, kamene, kovu, potravin nebo dřeva, které obsahují cizí předměty (např. hřebíky nebo šrouby).

Přístroj je určen pro použití dospělými. Mládež ve věku nad 16 let smí přístroj používat pouze pod dohledem.

Řetězovou pilu může používat pouze jedna osoba. Uživatel musí nosit vhodné osobní ochranné prostředky (OOP). Řetězová pila se musí držet pravou rukou za zadní rukojeť a levou rukou za přední rukojeť.

Před použitím přístroje si uživatel musí přečíst všechny pokyny a příkazy, uvedené v návodu k obsluze a rozumět jim.

Jakékoliv jiné použití, které není v tomto návodu k obsluze výslovně povoleno, může vést k poškození přístroje a pro uživatele představovat vážné nebezpečí. Obsluha nebo uživatel zařízení nese zodpovědnost za nehody či škody na jiných osobách nebo jejich majetku. Přístroj je určen pro použití domácími kutily. Není určen pro trvalé komerční využívání. V případě komerčního použití záruka zaniká. Výrobce neručí za škody způsobené nesprávným použitím nebo nesprávnou obsluhou.

Přístroj je součástí série **X 20 V TEAM** a lze jej provozovat s akumulátory série **X 20 V TEAM**. Akumulátory série **X 20 V TEAM** se smí nabíjet pouze nabíječkami série **X 20 V TEAM**.

Rozsah dodávky/ příslušenství

Vybalte přístroj a zkontrolujte rozsah dodávky.

Obalový materiál zlikvidujte správně dle předpisů.

- Aku prořezávací pila
- Řetězový meč (předmontováno)
- Pilový řetěz (předmontováno)
- Ochrana řetězu
- Láhev na olej (180 ml Bioolej na pilový řetěz)
- Původní návod k používání

Akumulátory a nabíječka nejsou součástí dodávky.

Přehled

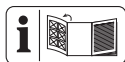

Obrázky přístroje naleznete na přední a zadní výklopné stránce.

- 1 Zadní rukojeť
- 2 zapínač/vypínač
- 3 blokace zapnutí
- 4 Brzdová páka řetězu/Přední ochrana rukou
- 5 Řetězový meč
- 6 Pilový řetěz
- 7 Křídlatý šroub
- 8 Otočné kolo
- 9 Kryt řetězového kola
- 10 Držák akumulátoru
- 11 Přední rukojeť
- 12 Víko nádrže
- 13 Ukazatel stavu naplnění oleje
- 14 Ozubený doraz
- 15 Upevňovací oko
- 16 odblokování akumulátoru
- 17 Akumulátor
- 18 tlačítko (ukazatel stavu nabití)
- 19 ukazatel stavu nabití
- 20 nabíječka akumulátoru
- 21 Láhev na olej
- 22 Ochrana řetězu
- Obr. A**
- 23 Olejová propust
- 24 Vedení vodicí lišty
- 25 Upnutí (Křídlatý šroub)
- 26 Řetězové kolo
- 27 Upínací deska
- 28 Upínací šnek
- Obr. C**
- 29 Indikátor
- 30 Ukazatel rychlosti řetězu

- 31 ukazatel stavu nabití (přístroj)
- 32 tlačítko (Rychlost řetězu)
- 33 ukazatel „Spojení navázáno“
- 34 Zapínač/vypínač

Popis funkce

Pila k ošetřování stromů je speciální řetězová pila s omezenou hmotností, kterou může vyškolená obsluha používat k prořezávání a rozebírání korun stojících stromů. Rukojeti jsou blízko sebe, aby byla usnadněna práce ve stísněných podmínkách.

Obíhající pilový řetěz je veden řetězovým mečem (vodicí lištou). Přístroj je vybaven brzdou rychlého zastavení řetězu. Automatický olejový systém zajišťuje nepřetržité mazání řetězu. Přístroj je rovněž vybaven otočným kolem 2v1 pro napínání řetězu. Pro ochranu uživatele je přístroj vybaven různými ochrannými zařízeními. Přístroj lze v případě potřeby spárovat s aplikací Parkside.

Funkce ovládacích prvků naleznete v následujících popisech.

Technické údaje

Aku prořezávací pila

.....	PPAKS 40-Li A1
Napětí motoru U 40 V \approx ; (2x 20 V)
Proud motoru I 16 A
Rychlost řetězu v_0 13 m/s
Rychlost řetězu v_{max} 16 m/s
Hmotnost (bez vodicí lišty, řetězu, ochrany řetězu, oleje a akumulátorů) 2,10 kg
Obsah nádrže 190 cm ³ (0,19 l)
Řetězový meč M1431246-1041TL (Trilink)
– Typ vodicí lišty 12"
– Délka vodicí lišty 35,0 cm (350 mm)
– Délka řezu 28,5 cm (285 mm)
Pilový řetěz CL14346TL (Trilink)

- Rozteč řetězu 9,525 mm ($\frac{3}{8}$ ")
- Počet hnacích článků 46
- Síla hnacího článku 1,1 mm (0,043")
- Rozteč řetězových kol . 9,525 mm ($\frac{3}{8}$ ")
- Počet zubů (řetězové kolo) 7
- Teplota max. 50 °C
- Provoz-20 - 50 °C
- Skladování0 - 45 °C
- Hladina akustického tlaku (L_{pA})
.....92,6 dB; $K_{pA}=3$ dB
- Hladina akustického výkonu (L_{WA})
- zaručená 100,4 dB
- změřená97,8 dB; $K_{WA}=2,73$ dB
- Vibrace (a_h)
- Přední rukojeť
..... 4,37 m/s²; $K=1,5$ m/s²
- Zadní rukojeť 3,72 m/s²; $K=1,5$ m/s²
- Typ akumulátoruLi-Ion
- Chytrá baterie PARKSIDE
Performance Smart PAPS 204 A1/
Smart PAPS 208 A1
- Pracovní frekvence/frekvenční
pásmo2400 - 2483,5 MHz
- vysílací výkon ≤ 20 dBm

Hladina hluku a vibrací byla stanovena dle norem a předpisů uvedených v prohlášení o shodě.

Uvedená celková hodnota vibrací byla určena podle následující normy: ISO 22867:2021

Uvedené hodnoty emisí hluku byly určeny podle následující normy: ISO 22868:2021

Hodnoty byly zjištěny pomocí standardizované zkušební metody a lze je použít k porovnání určitého přístroje s jiným nástrojem. Uvedená hodnota vibrací a uvedená hodnota emisí hluku mohou být použity také k předběžnému odhadu zatížení.

▲ VAROVÁNÍ! Emise vibrací a emisí hluku se mohou během skutečného používání elektrického nástroje lišit od udané hodnoty v závislosti na

způsobu, jakým je přístroj používán, a zejména pak podle typu zpracovávaného obrobku. Je nezbytné stanovit bezpečnostní opatření na ochranu obsluhující osoby na základě odhadu vibračního zatížení během skutečných podmínek používání (s přihlédnutím ke všem částem provozního cyklu, jako jsou například doby, kdy je přístroj vypnutý, a takové, ve kterých je zapnutý, je ale bez zatížení).

X 20 V TEAM

Přístroj je součástí série **X 20 V TEAM** a lze jej provozovat s akumulátory série **X 20 V TEAM**. Akumulátory série **X 20 V TEAM** se smí nabíjet pouze nabíječkami série **X 20 V TEAM**.

Doporučujeme Vám, provozovat tento přístroj pouze s následujícími akumulátory: PAP 20 A1, PAP 20 A2, PAP 20 A3, PAP 20 B1, PAP 20 B3, Smart PAPS 204 A1, Smart PAPS 208 A1

Je zakázáno používat přístroj s následujícími akumulátory: Smart PAPS 2012 A1

Doporučujeme Vám, nabíjet tyto akumulátory pomocí následujících nabíječek: PLG 20 A1, PLG 20 A2, PLG 20 A3, PLG 20 A4, PLG 20 C1, PLG 20 C3, PDSL G 20 A1, PDSL G 20 B1, PLG 201 A1, Smart PLGS 2012 A1

Technické údaje akumulátoru a nabíječky: Viz samostatný návod.

Bezpečnostní pokyny

V této části jsou popsána základní bezpečnostní opatření při používání přístroje.

▲ VAROVÁNÍ! Zranění osob a hmotné škody v důsledku neodborné manipulace s akumulátorem. Dodržujte bezpečnostní pokyny a pokyny k nabíjení a správnému použití, uve-

dené v návodu k obsluze Vašeho akumulátoru a Vaší nabíječky série **X 20 V TEAM**. Podrobný popis nabíjení a další informace naleznete v tomto samostatném návodu k obsluze.

▲ VAROVÁNÍ! Řetězová pila je nebezpečný přístroj, který při nesprávném nebo nedbalém používání může způsobit vážná nebo dokonce smrtelná zranění. Z tohoto důvodu vždy dbejte na vlastní bezpečnost a bezpečnost ostatních dle níže uvedených bezpečnostních pokynů a v případě nejasností požádejte o radu odborníka.

Význam bezpečnostních pokynů

▲ NEBEZPEČÍ! Pokud tento bezpečnostní pokyn nedodržíte, dojde k nehodě. Důsledkem je vážné zranění nebo smrt.

▲ VAROVÁNÍ! Pokud tento bezpečnostní pokyn nedodržíte, dojde případně k nehodě. Mohlo by to mít za následek vážné zranění nebo smrt.

▲ UPOZORNĚNÍ! Pokud tento bezpečnostní pokyn nedodržíte, dojde k nehodě. V důsledku může dojít k drobnému nebo středně těžkému ublížení na zdraví.

OZNÁMENÍ! Pokud tento bezpečnostní pokyn nedodržíte, dojde k nehodě. V důsledku může dojít k věčnému poškození.

Piktogramy a symboly

Piktogram na přístroji



▲ VAROVÁNÍ! S touto řetězovou pilou smějí pracovat pouze osoby speciálně vyškolené pro ošetřování stromů. Použití bez patřičného vyškolení může vést k těžkým úrazům. **VIZ NÁVOD K POUŽÍVÁNÍ!**



Pozor!



Přečtěte si návod k obsluze



Používejte chrániče sluchu



Používejte ochranu zraku



Používejte ochranu hlavy



Používejte ochranné rukavice



Noste bezpečnostní obuv s pevnou podrážkou!



Noste ochranný oděv s ochrannou vložkou proti pořezání!



Pozor! Zpětný ráz – dávejte při práci pozor na zpětný ráz přístroje.



Nikdy nepracujte jen jednou rukou!



Vždy pracujte oběma rukama!



Přístroj je zakázáno používat za deště nebo vlhkém prostředí.



Garantovaná hladina akustického výkonu L_{WA} v dB(A)



Brzda řetězu aktivována



Brzda řetězu deaktivována



olej na pilový řetěz



Elektrická zařízení nepatří do domácího odpadu.



Před údržbovými pracemi vyjměte akumulátory!

 Typ vodící lišty

 Brzda řetězu

 Upozornění: Před nastartováním uvolněte brzdu řetězu

 Ukazatel rychlosti řetězu

 Nastavte stupně rychlosti řetězu

 Smart LED ukazatel

 Zapínač/vypínač

 ukazatel stavu nabití

Piktogram na páce brzdy řetězu
 Brzda řetězu aktivována

 Brzda řetězu deaktivována

Piktogram pod krytem řetězu
 Směr běhu pilového řetězu

Piktogram na krytu řetězového kola
 Směr běhu pilového řetězu

Piktogram na otočném kole
 Napnutí pilového řetězu

 Uvolnění pilového řetězu

Piktogram na křídlatém šroubu (kryt řetězového kola)
 OTEVŘENO

 ZAVŘENO

Piktogram na vodící liště
 Typ vodící lišty

 Šířka drážky

 Rozteč řetězu

 Počet hnacích článků

Obecná bezpečnostní upozornění pro elektrické nářadí

▲ VAROVÁNÍ! Přečtěte si všechna bezpečnostní upozornění, pokyny, obrázky a technické údaje dodané s tímto elektrickým nářadím. Při nedodržení všech níže uvedených pokynů může dojít k úrazu elektrickým proudem, požáru a/nebo vážnému zranění. **Uschovejte všechna varování a pokyny pro budoucí použití.** Termín „elektrické nářadí“ ve varováních se vztahuje na vaše elektrické nářadí napájené ze sítě (s napájecím kabelem) nebo nářadí napájené z baterie (bez napájecího kabelu).

1. BEZPEČNOST PRACOVNÍHO PROSTORU

- Udržujte pracovní prostor čistý a dobře osvětlený.** Nepořádek nebo tmavé prostory vedou k nehodám.
- Nepracujte s elektrickým nářadím ve výbušném prostředí, například v blízkosti hořlavých kapalin, plynů nebo prachu.** Elektrické nářadí vytváří jiskry, které mohou zapálit prach nebo výpary.
- Při práci s elektrickým nářadím udržujte děti a přihlízející v bezpečné vzdálenosti.** Budete-li rozptylováni, můžete ztratit kontrolu.

2. ELEKTRICKÁ BEZPEČNOST

- Zástrčky elektrického nářadí musí odpovídat zásuvce. Nikdy zástrčku žádným způsobem neupravujte. S uzemněným elektrickým nářadím nepoužívejte žádné adaptérové zástrčky. Neupravené zástrčky a odpovídající**

zásuvky snižují riziko úrazu elektrickým proudem.

- b) **Vyvarujte se tělesného kontaktu s uzemněnými povrchy, jako jsou potrubí, radiátory, sporáky a chladničky.** Pokud je vaše tělo uzemněno, existuje zvýšené riziko úrazu elektrickým proudem.
 - c) **Nevystavujte elektrické nářadí dešti ani mokru.** Voda vnikající do elektrického nářadí zvyšuje riziko úrazu elektrickým proudem.
 - d) **Nepoužívejte kabel nedovoleným způsobem. Nikdy nepoužívejte kabel k přenášení, tahání nebo odpojování elektrického nářadí. Udržujte kabel mimo dosah tepla, oleje, ostrých hran nebo pohyblivých částí.** Poškozené nebo zamotané kabely zvyšují riziko úrazu elektrickým proudem.
 - e) **Při práci s elektrickým nářadím venku použijte prodlužovací kabel vhodný pro venkovní použití.** Při použití kabelu vhodného pro venkovní použití se snižuje riziko úrazu elektrickým proudem.
 - f) **Pokud je provoz elektrického nářadí ve vlhkém prostředí nevhodný, použijte zdroj chráněný proudovým chráničem (RCD).** Při použití ochrany RCD se snižuje riziko úrazu elektrickým proudem.
- 3. OSOBNÍ BEZPEČNOST**
- a) **Zůstaňte ve střehu, sledujte, co děláte, a při práci s elektrickým nářadím používejte zdravý rozum. Nepoužívejte elektrické nářadí, jste-li unaveni nebo pod vlivem drog, alkoholu nebo léků.** Kvůli chvilce nepozornosti při práci s elektrickým nářadím může dojít k vážnému zranění.
 - b) **Používejte osobní ochranné prostředky. Vždy noste ochranu očí.** Ochranné prostředky, jako je pro-

tiprachová maska, protiskluzová bezpečnostní obuv, ochranná přilba nebo chrániče sluchu používané ve vhodných podmínkách, omezují riziko zranění osob.

- c) **Zabraňte neúmyslnému spuštění. Před připojením ke zdroji napájení a/nebo akumulátoru, zvednutím nebo přenášením nářadí se ujistěte, že je vypínač ve vypnuté poloze.** Přenášení elektrického nářadí s prstem na spínači nebo manipulace s elektrickým nářadím se zapnutým spínačem, může vést k úrazům.
- d) **Před zapnutím elektrického nářadí odstraňte jakýkoliv seřizovací klíč nebo klíč.** Kvůli klíči nebo klíči připevněnému k rotující části elektrického nářadí může dojít ke zranění.
- e) **Nesnažte se s nářadím dosáhnout daleko od sebe. Vždy udržujte správný postoj a rovnováhu.** Získáte tak lepší kontrolu nad elektrickým nářadím v neočekávaných situacích.
- f) **Noste vhodný oděv. Nenoste volný oděv nebo šperky. Udržujte své vlasy a oděv mimo pohyblivé součásti.** Volné oblečení, šperky nebo dlouhé vlasy se mohou zachytit v pohyblivých součástech.
- g) **Pokud jsou k dispozici zařízení pro připojení zařízení k odsávání a sběru prachu, ujistěte se, že jsou připojena a správně používána.** Při použití sběrače prachu se může snížit nebezpečí související s prachem.
- h) **Nedopustěte, abyste na základě častého používání nářadí polevili a ignorovali zásady bezpečnosti nářadí.** Při nedbalém používání

může během zlomku sekundy dojít k vážnému zranění.

4. POUŽÍVÁNÍ A PÉČE O ELEKTRICKÉ NÁŘADÍ

- a) **Elektrické nářadí nepoužívejte za použití síly. Používejte správné elektrické nářadí pro danou aplikaci.** Správné elektrické nářadí zvládne práci lépe a bezpečněji při rychlosti, pro kterou bylo navrženo.
- b) **Nepoužívejte elektrické nářadí, pokud je nelze zapnout a vypnout vypínačem.** Jakékoliv elektrické nářadí, které nelze ovládat vypínačem, je nebezpečné a musí být opraveno.
- c) **Před seřizováním, výměnou příslušenství nebo před uložením elektrického nářadí vytáhněte zástrčku ze zásuvky a/nebo vyjměte z nářadí akumulátor, je-li odnímatelný.** Díky takovým preventivním bezpečnostním opatřením se snižuje riziko náhodného spuštění elektrického nářadí.
- d) **Nepoužívané elektrické nářadí skladujte mimo dosah dětí a nedovolte osobám, které nejsou obeznámeny s elektrickým nářadím nebo s těmito pokyny, aby s elektrickým nářadím pracovaly.** Elektrické nářadí je v rukou neškolených uživatelů nebezpečné.
- e) **Na elektrickém nářadí a příslušenství provádějte údržbu. Zkontrolujte, zda nejsou pohyblivé části vychýleny nebo zablokovány, zda nejsou zlomené a zda neexistují jiné podmínky, které mohou ovlivnit činnost elektrického nářadí. Je-li nářadí poškozeno, nechte elektrické nářadí před použitím opravit.** Mnoho nehod je způsobeno kvůli nedostatečně udržovanému elektrickému nářadí.

- f) **Řezné nástroje udržujte ostré a čisté.** Řádně udržované řezné nástroje s ostrými řeznými hranami se méně zasekávají a snáze se ovládají.
 - g) **Elektrické nářadí, příslušenství, násadce atd. používejte v souladu s těmito pokyny, s ohledem na pracovní podmínky a prováděnou práci.** Použití elektrického nářadí k jiným než určeným činnostem může vést k nebezpečné situaci.
 - h) **Udržujte rukojeti a úchopové plochy v suchém a čistém stavu a bez oleje a mastnoty.** Kvůli kluzké rukojeti a úchopovým plochám nelze s nástrojem bezpečně manipulovat a ovládat jej v neočekávaných situacích.
- #### 5. POUŽÍVÁNÍ A ÚDRŽBA AKUMULÁTOROVÉHO NÁŘADÍ
- a) **Nabíjejte nástroj pouze nabíječkou specifikovanou výrobcem.** Nabíječka, která je vhodná pro jeden typ akumulátoru, může při použití s jiným akumulátorem způsobit nebezpečí požáru.
 - b) **Používejte elektrické nářadí pouze se speciálně označenými akumulátory.** Použití jiných akumulátorů může dojít ke zranění a požáru.
 - c) **Pokud baterii nepoužíváte, uchovávejte ji mimo dosah jiných kovových předmětů, jako jsou kancelářské sponky, mince, klíče, hřebíky, šrouby nebo jiné malé kovové předměty, kvůli nimž může dojít k propojení kontaktů.** Kvůli zkratování svorek akumulátoru může dojít k popálení nebo požáru.
 - d) **Za nevhodných podmínek může z akumulátoru unikat kapalina – zabraňte kontaktu s ní. Po-**

kud ke kontaktu náhodou dojde, opláchněte vodou. Pokud se kapalina dostane do očí, vyhledejte navíc lékařskou pomoc. Kapalina vytékající z baterie může způsobit podráždění nebo popáleniny.

- e) **Nepoužívejte akumulátor nebo nářadí, které je poškozené nebo upravené.** Poškozené nebo upravené akumulátory mohou vykazovat nepředvídatelné chování vedoucí k požáru, výbuchu nebo riziku zranění.
 - f) **Nevystavujte akumulátor ani nářadí ohni nebo nadměrné teplotě.** Při vystavení ohni nebo teplotě nad 130 °C může dojít k výbuchu.
 - g) **Dodržujte všechny pokyny pro nabíjení a nenabíjejte akumulátor ani nářadí mimo teplotní rozsah uvedený v pokynech.** Při nesprávném nabíjení nebo při teplotách mimo stanovený rozsah může dojít k poškození akumulátoru a zvýšenému riziku požáru.
6. **SERVIS**
- a) **Nechte své elektrické nářadí opravit kvalifikovanou osobou, která použije pouze identické náhradní díly.** Tím bude zachována bezpečnost elektrického nářadí.
 - b) **Poškozené akumulátory nikdy neopravujte.** Servis akumulátorových sad by měl provádět pouze výrobce nebo autorizovaní poskytovatelé servisu.

Obecná bezpečnostní upozornění pro řetězové pily

- **Při práci s řetězovou pilou udržujte všechny části těla mimo dosah řetězové pily. Před spuštěním řetězové pily se ujistěte, že se pila ničeho nedotýká.** Chvilka nepozornosti při práci s řetězovou

pilou může způsobit zapletení vašeho oděvu nebo částí těla do řetězu pily.

- **Řetězovou pilu vždy držte pravou rukou na zadní rukojeti a levou rukou na přední rukojeti.** Držením řetězové pily v rukou obráceně se zvyšuje riziko zranění osob a nikdy by se nemělo provádět.
- **Řetězovou pilu držte pouze za izolované plochy rukojeti, protože pilový řetěz by se mohl dotknout skryté kabeláže.** Řetězové pily, které se dostanou do kontaktu s vodičem pod napětím, mohou toto napětí přenést na části řetězové pily a může dojít k úrazu obsluhy elektrickým proudem.
- **Používejte ochranu očí. Doporučují se další ochranné prostředky pro sluch, hlavu, ruce, nohy a chodidla.** Vhodné ochranné prostředky omezí zranění osob v důsledku odletujících úlomků nebo náhodného kontaktu s pilovým řetězem.
- **S řetězovou pilou nepracujte na stromě, na žebříku, ze střechy nebo na jakékoli nestabilní opoře.** Práce s řetězovou pilou takovým způsobem může vést k vážnému zranění osob.
- **Vždy dbejte na správnou oporu a s řetězovou pilou pracujte pouze tehdy, když stojíte na pevném, bezpečném a rovném povrchu.** Kluzký nebo nestabilní povrch může způsobit ztrátu rovnováhy nebo kontroly nad řetězovou pilou.
- **Při řezání napnuté větve dávejte pozor na odskočení.** Při uvolnění napětí ve vláknech dřeva může pružící větev zasáhnout obsluhu a/ nebo vymrštit řetězovou pilu mimo kontrolu ze strany obsluhy.

- **Při řezání křovin a stromků dbejte zvýšené opatrnosti.** Tenký materiál může být zachycen pilovým řetězem a může šlehnout směrem k vám nebo narušit vaši rovnováhu.
- **Vypnutou řetězovou pilu přenášejte za přední rukojeť mimo dosah svého těla. Při přepravě nebo skladování řetězové pily vždy nasadte kryt vodicí lišty.** Správná manipulace s řetězovou pilou snižuje pravděpodobnost náhodného kontaktu s pohybujícím se pilovým řetězem.
- **Při mazání, napínání řetězu a výměně lišty a řetězu postupujte podle pokynů.** Nesprávně napnutý nebo namazaný řetěz se může přetrhnout nebo zvýšit pravděpodobnost zpětného rázu.
- **Řežte pouze dřevo. Řetězovou pilu nepoužívejte k jinému účelu, než ke kterému je určena. Například: řetězovou pilu nepoužívejte k řezání kovů, plastů, zdiva nebo jiných materiálů, které nejsou ze dřeva.** Použití řetězové pily k jiným než určeným činnostem by mohlo vést k nebezpečným situacím.
- **Tato řetězová pila není určena ke kácení stromů.** Použití řetězové pily k jiným než určeným činnostem by mohlo vést k vážnému zranění obsluhy nebo okolostojících osob.
- **Při odstraňování uvízlého materiálu, skladování nebo provádění servisu řetězové pily dodržujte všechny pokyny. Ujistěte se, že je spínač vypnutý a akumulátor vyjmutý.** Neočekávané spuštění řetězové pily při odstraňování uvízlého materiálu nebo při provádění údržby může způsobit vážné zranění.

Dodatečné bezpečnostní pokyny pro řetězové pily k ošetřování stromů

▲ VAROVÁNÍ! Tento přístroj je velmi nebezpečný nástroj, pokud nedáváte pozor nebo přístroj používáte neodborně. Tento přístroj může způsobit vážná zranění obsluhy nebo jiných osob. Proto je nanejvýš důležité si pozorně přečíst tento návod k obsluze a porozumět mu.

Všeobecné pokyny

- **Informace v tomto návodu k obsluze v žádném případě nenahrazují profesionální odbornost a zkušenosti.** Pokud si nejste jisti, jak přístroj obsluhovat, obraťte se na osobu s odbornými znalostmi a zkušenostmi.
- **Řetězovou pilu používejte k ošetření stromů jen tehdy, pokud máte požadované vzdělání.** Bez vzdělání nepracujte zvláště ve stro-mech. Nebezpečí vážných zranění je příliš vysoké.
- **Řetězovou pilu k ošetření stromů nepoužívejte pro práce, které můžete provádět i s řetězovou pilou se zadní rukojetí.** V případě zpětného rázu můžete řetězovou pilu se zadní rukojetí kontrolovat lépe než řetězovou pilu k ošetření stromů.

Příprava

- **U tohoto přístroje hrozí zvýšené riziko ztráty kontroly.** Osoby, které s tímto přístrojem vykonávají práce na ošetření stromů, musí předem absolvovat odpovídající školení k řezacím a pracovním technikám. Obsluha musí mít k dispozici bezpečnostní vybavení, např. zvedací plošinu, lana a bezpečnostní popruhy.

Příčiny a prevence zpětného rázu ze strany obsluhy

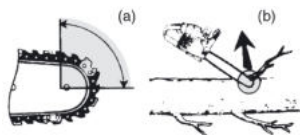

- Ke zpětnému rázu může dojít, když se nos nebo špička vodící lišty dotkne předmětu nebo když dřevo sevře řetěz pily v řezu (Obr. b).
- Dotyk špičky může v některých případech způsobit náhlou zpětnou reakci, při které je vodící lišta vyražena směrem nahoru a dozadu k obsluze (Obr. a).
- Sevřením pilového řetězu podél horní části vodící lišty může být lišta prudce tlačena zpět směrem k obsluze.
- Každá z těchto reakcí může způsobit ztrátu kontroly nad pilou, což může mít za následek vážné zranění osob. Nespoléhejte se výhradně na bezpečnostní zařízení zabudovaná v pile. Jako uživatel řetězové pily byste měli učinit několik kroků, aby při řezání nedošlo k nehodě nebo zranění.

Zpětný ráz je důsledkem nesprávného používání elektrického nářadí a/nebo nesprávných pracovních postupů či podmínek a lze mu předejít správným dodržením níže uvedených bezpečnostních opatření:

- **Udržujte pevné uchopení s palci a prsty obepínajícími rukojeti řetězové pily, s oběma rukama na pile a poloha vašeho těla a ramen musí umožňovat odolávání silám zpětného rázu.** Síly zpětného rázu mohou být kontrolovány obsluhou, jestliže jsou učiněna

správná opatření. Nepouštějte řetězovou pilu z rukou.

- **Nepředkláňte se a neřežte nad výškou ramen.** To pomáhá zabránit nechtěnému kontaktu se špičkou a umožňuje lepší kontrolu nad řetězovou pilou v neočekávaných situacích.
- **Používejte pouze náhradní vodící lišty a pilové řetězy specifikované výrobcem.** Nesprávné náhradní vodící lišty a pilové řetězy mohou způsobit přetržení řetězu a/nebo zpětný ráz.
- **Dodržujte pokyny výrobce týkající se ostření a údržby pilového řetězu.** Snížení výšky hloubkoměru může vést ke zvýšenému zpětnému rázu.

Zbytková nebezpečí

I když tento přístroj používáte správně, existují vždy zbytková rizika. V souvislosti s konstrukčním návrhem a provedením tohoto přístroje mohou vzniknout níže uvedená nebezpečí:

- poškození sluchu, pokud není použita žádná vhodná ochrana sluchu.
- ohrožení zdraví vyplývající z vibrací rukou a paží, pokud se přístroj používá delší dobu nebo není řádně veden a udržován.
- pořezání

▲ VAROVÁNÍ! Nebezpečí z elektromagnetických polí, která jsou generována během provozu přístroje. Pole může za určitých okolností ovlivňovat aktivní nebo pasivní lékařské implantáty. K omezení nebezpečí vážných nebo smrtelných zranění, doporučujeme osobám s lékařskými implantáty konzultovat svého lékaře a výrobce lékařského implantátu, než budou zařízení obsluhovat.

Příprava

▲ VAROVÁNÍ! Nebezpečí zranění v důsledku neúmyslného spuštění přístroje. Akumulátory vložte do přístroje až tehdy, když je přístroj zcela připraven k použití.

Bezpečnostní zařízení

K ochraně uživatele a přístroje jsou k dispozici následující bezpečnostní zařízení:

Zapínač/vypínač (2) s okamžitým zastavením řetězu

- Po puštění zapínače/vypínače se přístroj okamžitě vypne.

Blokace zapnutí (3)

- K zapnutí přístroje se musí odblokovat blokace zapnutí.

Brzdová páka řetězu/přední ochrana rukou (4)

- Pilový řetěz neběží, když je zacvaknutá brzda řetězu.
- Okamžitě zastaví pilový řetěz v případě zpětného rázu.
- Páku lze ovládat také ručně.
- Chrání levou ruku obsluhy, pokud sklouzne z přední rukojeti.

Pilový řetěz (6) s nízkým zpětným rázem

- Pomůže díky speciálně vyvinutým bezpečnostním zařízením zachytit zpětný ráz.

Ozubený doraz (14)

- Zvyšuje stabilitu při provádění vertikálních řezů.
- Usnadňuje řezání.

Kontrola stavu nabití akumulátoru

LED	Význam
červený, oranžový, zelený	akumulátor je nabitý
červený, oranžový	akumulátor je částečně nabitý
červený	akumulátor je nutné dobít

1. Stiskněte tlačítko (18) vedle ukazatele stavu nabití (19) na akumulátoru (17).
LED ukazatele stavu nabití indikují stav nabití akumulátoru.
2. Nabijte akumulátor (17), když svítí pouze červená LED ukazatele stavu nabití (19).

Nabíjení

▲ VAROVÁNÍ! Zranění osob a hmotné škody v důsledku neodborné manipulace s akumulátorem. Dodržujte bezpečnostní pokyny a pokyny k nabíjení a správnému použití, uvedené v návodu k obsluze Vašeho akumulátoru a Vaší nabíječky série **X 20 V TEAM**. Podrobný popis nabíjení a další informace naleznete v tomto samostatném návodu k obsluze. **▲ VAROVÁNÍ!** Nebezpečí poranění v důsledku unikajícího elektrolytického roztoku! Akumulátor nevystavujte extrémním podmínkám, například vysokým teplotám a nárazům. Při zasažení očí či pokožky opláchněte postižené místo vodou nebo neutralizačním prostředkem a vyhledejte lékaře.

▲ VAROVÁNÍ! Nebezpečí úrazu elektrickým proudem! Akumulátory nabíjejte pouze v suchých místnostech. Před zapojením nabíječky musí být vnější plochy akumulátoru čisté a suché.

- Před prvním použitím akumulátory nabijte.
- V každém případě vždy dbejte bezpečnostních pokynů a také předpisů a upozornění týkajících se ochrany životního prostředí.

Nabití akumulátoru

Viz také návod k obsluze nabíječky.

Upozornění

- Nechte zahřátý akumulátor před nabíjením vychladnout.
- Akumulátor nevystavujte po delší dobu silnému slunečnímu záření a nepokládejte jej na topná tělesa (max. 50 °C).

Nabití akumulátoru

1. Vyjměte akumulátor (17) z přístroje:
2. Zasuňte akumulátor (17) do nabíjecí prohloubeniny v nabíječce akumulátoru(20).
3. Zastrčte nabíječku akumulátoru (20) do zásuvky.
4. Po úspěšném dokončení nabíjení odpojte nabíječku akumulátoru (20) od sítě.
5. Vytáhněte akumulátor (17) z nabíječky akumulátoru (20).

Kontroly LED na nabíječce (20):

zelený	červený	Význam
svítí	—	<ul style="list-style-type: none"> • Akumulátor je zcela nabitý • připravena (akumulátor není vložen)
—	svítí	Akumulátor se nabíjí
—	blikají	Akumulátor přehřátý
blikají	blikají	Akumulátor je vadný

Provoz

Před provozem

▲ VAROVÁNÍ! Nebezpečí zranění! Při práci s přístrojem vždy noste ochranné rukavice, ochranné brýle, chrániče sluchu, ochrannou přilbu a pracovní oděv odolný proti proříznutí.

▲ UPOZORNĚNÍ! Při řezání suchého dřeva může vznikat prach. Noste vhodnou protiprachovou masku. Před provozem řetězové pily proveďte následující kroky:

- *Napnutí pilového řetězu, str. 208*
- *Doplnění řetězového oleje, str. 210*
- nabít a vložit **oba** akumulátory
- *Kontrola brzdy řetězu, str. 209*
- *Kontrola mazání řetězu, str. 209*

OZNÁMENÍ! Přístroj zkontrolujte po upuštění na zem nebo jiných rázových účincích s ohledem na poškození. Přístroj se smí spustit v provozně bezpečném stavu.

Napnutí pilového řetězu

OZNÁMENÍ! Pilový řetěz nedopínejte ani nevyměňujte v horkém stavu, protože se po ochlazení totiž opět poněkud smrští. Při nedodržování tohoto pokynu může dojít k poškození vodičí lišty nebo motoru v důsledku příliš napjatého pilového řetězu.

Pilový řetěz je nutné pravidelně napínat z důvodu bezpečnosti uživatele a omezení, resp. zamezení opotřebení a poškození řetězu. Uživatelé doporučujeme zkontrolovat napnutí řetězu a v případě potřeby jej upravit před započítáním práce a poté každých cca 10 minut. Při práci s pilou se pilový řetěz zahřívá a mírně roztahuje. S tímto „prodlužováním“ je nutné počítat zejména u nových pilových řetězů.

Napnutí a mazání řetězu mají značný vliv na životnost pilového řetězu. U nového pilového řetězu musíte napnutí řetězu dodatečně nastavit po maximálně 5 řezech.

Pilový řetěz je správně napnutý, když řetěz na spodní straně vodící lišty není prověšený a lze jím zcela otáčet rukou v rukavici. Při zatáhnutí za pilový řetěz tažnou silou 9 N (cca 1 kg) nesmí být mezi pilovým řetězem a vodící lištou mezera více než 2 mm.

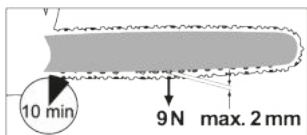

▲ UPOZORNĚNÍ! Nebezpečí zranění v důsledku neúmyslného spuštění přístroje. Vypněte přístroj. Vyměňte akumulátory z přístroje.

Kontrola napnutí řetězu

Vytáhněte pilový řetěz (6) nahoru v horní části vodící lišty (5).

- Pilový řetěz lze jen stěží vytáhnout nahoru: Napnutí řetězu je příliš vysoké. Povolte pilový řetěz.
- Pilový řetěz lze vytáhnout nahoru natolik, že nejsou zcela viditelné hnací články: Napnutí řetězu je správné.
- Pilový řetěz lze vytáhnout nahoru tak daleko, že jsou hnací články plně viditelné: Napětí řetězu je příliš nízké. Napněte pilový řetěz.

Postup

1. Deaktivujte brzdu řetězu: Zatáhněte páku brzdy řetězu (4) dozadu k přední rukojeti (11). Kryt řetězového kola (9) můžete znovu namontovat až po uvolnění brzdového pásu řetězu.
2. Povolte křídlatý šroub (7) ↺ .

3. Napnutí pilového řetězu: Otáčejte otočným kolem pro napínání řetězu (8) ↻ .

Uvolnění pilového řetězu: Otáčejte otočným kolem pro napínání řetězu (8) ↻ .

4. Pevně utáhněte křídlatý šroub (7). U nového pilového řetězu musíte napnutí řetězu dodatečně nastavit po maximálně 5 řezech.

Kontrola brzdy řetězu

OZNÁMENÍ! Pilový řetěz se neotáčí, když je zacvaknutá brzda řetězu.

Postup

1. Odložte řetězovou pilu na pevný, rovný podklad. Nesmí se dotýkat žádných předmětů.
2. Stiskněte páku brzdy řetězu (4).
3. Přístroj držte pevně oběma rukama, pravou rukou na zadní (1) a levou rukou na přední rukojeti (11). Palec a prsty musí rukojeti pevně obepínat.
4. Zapněte přístroj. Indikátor (29) pro vloženou brzdu řetězu bliká. Brzda řetězu funguje.
5. Zapínač/vypínač (2) pusťte.

▲ VAROVÁNÍ! Nebezpečí zranění v důsledku dobíhajícího pilového řetězu. Když brzda řetězu nefunguje správně, nesmíte řetězovou pilu používat. Obratě se na servisní středisko.

Kontrola mazání řetězu

OZNÁMENÍ! Pokud provozujete řetězovou pilu s příliš malým množstvím oleje, sníží se výkon řezání a životnost pilového řetězu, protože pilový řetěz bude rychleji tupý. Příliš málo oleje lze rozpoznat podle vzniku kouře nebo zabarvením vodící lišty. Zajistěte, aby na řetěz vždy tekla olej.

Upozornění

- Před započatím práce zkontrolujte stav oleje.

- Mazání řetězu můžete kdykoli během provozu zkontrolovat.

Postup

1. Během chodu pilového řetězu: Přidržte řetězovou pilu nad světlým podkladem. Pozorujte olejovou stopu. Řetězová pila se nesmí dotýkat země!
 - **Výrazná olejová stopa:** Řetězová pila pracuje bezvadně.
 - **Slabá olejová stopa:** Zkontrolujte mazání řetězu, nastavte průtok oleje
 - **Žádná olejová stopa:** Naplňte řetězový olej, zkontrolujte mazání řetězu, vyčistěte průchod oleje

Doplnění řetězového oleje

▲ VAROVÁNÍ! Hrozí nebezpečí požáru! Před doplněním mazacího řetězového oleje vždy přístroj vypněte a nechte motor vychladnout.

OZNÁMENÍ! Pokud provozujete řetězovou pilu s příliš malým množstvím oleje, sníží se výkon řezání a životnost pilového řetězu, protože pilový řetěz bude rychleji tupý. Příliš málo oleje lze rozpoznat podle vzniku kouře nebo zabarvením vodící lišty. Zajistěte, aby na řetěz vždy tekla olej.

Jakmile řetěz běží, přitéká olej k vodící liště (5).

- Pravidelně kontrolujte hladinu oleje, a pokud je hladina oleje nízká, olej dolijte. Obsah nádrže: 190 cm³ (0,19 l)
- Používejte biologický řetězový olej s obsahem přísad ke snižování tření a opotřebení. Alternativně použijte mazací olej pro řetězy s nízkým podílem adhezních přísad.
- Vyprázdněte nádržku na olej, když ji nepoužíváte delší dobu (6–8 týdnů).

Postup

1. Položte přístroj na bok tak, aby víko nádrže (12) ukazovalo směrem nahoru.
2. Odšroubujte víko nádrže (12).
3. Dolijte do nádrže biologický řetězový olej.
4. Případný rozlitý olej setřete.
5. Našroubujte víko nádrže (12).

Vložení a vyjmutí akumulátoru

▲ VAROVÁNÍ! Nebezpečí zranění v důsledku neúmyslného spuštění přístroje. Akumulátory vložte do přístroje až tehdy, když je přístroj zcela připraven k použití.

OZNÁMENÍ! Nebezpečí poškození! Nesprávný akumulátor může poškodit přístroj a akumulátor.

Vložení akumulátorů

1. Zasuňte oba akumulátory (17) podél vodících lišt do držáků akumulátorů (10).
Akumulátory se slyšitelně zablokuje.

Vyjmutí akumulátorů

1. Stiskněte a podržte odblokování akumulátoru (16) na akumulátoru (17).
2. Vytáhněte akumulátory z držáku akumulátoru (10).

Zapnutí a vypnutí

Podmínky

- Vodící lišta (5), pilový řetěz (6) a kryt řetězového kola (9) jsou namontovány správně.
- Dostatek řetězového oleje v nádrži. Doplňte příp. řetězový olej (*Doplnění řetězového oleje*, str. 210).
- Akumulátory jsou plně nabitě.
- Přístroj lze provozovat pouze se dvěma vloženými akumulátory řady X 20 V Team značky Parkside.

Postup

1. Vložte případně akumulátory (17) do přístroje.
2. Povolte brzdu řetězu posunutím brzdové páky řetězu (4) proti přední rukojeti (11).
3. Pilový řetěz držte pevně oběma rukama, pravou rukou na zadní (1) a levou rukou na přední rukojeti (11). Palec a prsty musí rukojeti pevně obepínat.
4. Před spuštěním se ujistěte, zda se řetězová pila nedotýká předmětů.
5. K aktivaci přístroje stiskněte nejprve zapínač/vypínač (34).
OZNÁMENÍ! Příklad se nachází cca 5 min. v pohotovostním režimu a poté se musí znovu aktivovat.
6. Při zapínání stiskněte pravým palcem blokaci zapnutí (3) a potom stiskněte zapínač/vypínač (2). Pilový řetěz běží nejvyšší rychlostí. Uvolněte opět blokaci zapnutí (3).
7. Zapínač/vypínač (2) pusťte, aby se řetězovou pilu vypnuli. Trvalé zapnutí není možné.

Indikátor přetížení

Při přetížení bliká červená a žlutá LED ukazatele stavu nabití (31).

Kontrola stavu nabití akumulátoru na přístroji

Postup

1. Ukazatel stavu nabití (31) během provozu svítí.
Stav nabití akumulátoru se zobrazí rozsvícením příslušných LED na ukazateli stavu nabití na přístroji (31).
červená, oranžová a zelená → akumulátory jsou nabité
červená a oranžová → akumulátory jsou částečně nabité
červená → akumulátory je nutné dobít

2. Nabijte akumulátory (17), když na přístroji (31) svítí pouze červená LED ukazatele stavu nabití.

Změna rychlosti řetězu (Obr. C)

Stisknutím tlačítka pro volbu rychlosti řetězu (32) můžete přepínat mezi rychlostmi řetězu 13 a 16 m/s. Rozsvícením stupně 1 nebo 2 ukazatele rychlosti řetězu (30) můžete vidět, jakou rychlostí řetězu přístroj právě pracuje.

Stupeň 1: 13 m/s Stupeň 2: 16 m/s

Odvětvování

▲ VAROVÁNÍ! Nebezpečí zranění! Pokud se pilový řetěz zasekne, nesnažte se řetězovou pilu vytáhnout násilím. Vypněte motor a použijte pákové rameno nebo klín pro uvolnění řetězové pily.

- Dbejte na pevný a bezpečný postoj při odvětvování.
- Ze stromu odstraňte nečistoty, kameny, uvolněnou kůru, hřebíky, skoby a drát.
- Pilový řetěz by se během prořezávání nebo následně neměl dotýkat země ani jiného předmětu.
- Neřežte špičkou vodící lišty.
- Dodržujte preventivní opatření proti zpětnému rázu (*Příčiny a prevence zpětného rázu ze strany obsluhy, str. 206*)
- Podepřete pilu k ošetřování stromů při odvětvování pokud možno ozubeným dorazem (14).
- Dbejte na to, že se řetězová pila může na konci řezu vlastní vahou rozhoupat. V řezu již není řetězová pila podpírána. Odpovídajícím způsobem ji přidržujte.
- Při přechodu od stromu ke stromu vždy vypněte motor řetězové pily.

Odvětvování po kouscích

Zkratek dlouhé, resp. silné větve, než provedete finální rozdělovací řez. Tím zabráníte zaseknutí pilového řetězu.

Práce na stromě s lanovou lezeckou technikou

V této části jsou popsány pracovní metody pro snížení rizika zranění při používání řetězových pil k ošetřování stromů při práci ve výškách s lanovou lezeckou technikou. Může sloužit jako základ pro pokyny a školicí dokumenty, ale nenahrazuje řádné školení. Doporučení uvedená v této příloze jsou pouze příkladem správných pracovních postupů.

Mohou platit přísnější národní nebo jiné předpisy.

Tento oddíl vysvětluje

- obecné pokyny, které je třeba dodržovat před použitím řetězové pily k ošetřování stromů při práci ve výškách s lanovou lezeckou technikou,
- jak připravit řetězovou pilu k ošetřování stromů pro použití s lanovou lezeckou technikou a
- jak používat řetězovou pilu k ošetřování stromů při prořezávání a rozebírání stromů, včetně bezpečného pracovního postoje při práci oběma rukama, jak řetězovou pilu spustit, jak s ní řezat a jak uvolnit zaseknutou řetězovou pilu.

Tento oddíl se nezabývá technikami kontroly odřezaných větví ani již popsanými body bezpečného používání.

Obecná doporučení

- Pracovník obsluhy pily k ošetřování stromů pracující ve výšce s využitím lanové lezecké techniky by nikdy neměl pracovat sám. Měl by být přítomen pracovník na zemi, který je vyškolen v příslušných

nouzových opatřeních, aby mohl pomoci.

- Pracovník obsluhy by měl být vyškolen v bezpečných lezeckých a pracovních polohách a měl by mít k dispozici vhodné vybavení, jako jsou lezecký postroj, lana, popruhy, karabiny a další části vybavení, aby zajistil bezpečnou pracovní polohu pro sebe i řetězovou pilu.

Příprava řetězové pily k použití

- Pracovník na zemi by měl řetězovou pilu zkontrolovat, spustit a opět vypnout, než ji předá obsluze na stromě.
- Řetězová pila vyžaduje vhodnou smyčku k připevnění k lezeckému postroji obsluhy (Obr. B. ①).
 - Smyčka musí být připevněna k záchytnému oku na zadní straně řetězové pily.
 - Je nutné poskytnout vhodné karabiny pro nepřímé (tj. prostřednictvím smyčky) a přímé (tj. na záchytném oku na řetězové pile) připevnění řetězové pily k lezeckému postroji.
 - Před předáním řetězové pily obsluze se ujistěte, že je bezpečně připevněna.
 - Před sejmutím řetězové pily z prostředku ke stoupání je třeba zajistit, aby byla upevněna k lezeckému postroji.
- Připevnění řetězové pily přímo k lezeckému postroji snižuje riziko poškození vybavení při pohybu na stromě. Je však třeba dbát na to, aby byla řetězová pila vždy vypnutá.
- Řetězová pila by měla být připevněna pouze k doporučeným záchytným okům na lezeckém postroji, které jsou umístěny uprostřed (vpředu nebo vzadu) nebo na bocích. Řetězová pila by měla být

v ideálním případě připevněna vza-
du uprostřed, aby se nepřibližovala
k lezeckým lanům a aby se její vá-
ha udržela uprostřed páteře obslu-
hy (Obr. B.②).

- Při přemísťování řetězové pily z jednoho záchytného oka do druhého musí obsluha zajistit, aby byla v nové poloze zajištěna, než ji uvolní z předchozího záchytného oka.

Použití pily k ošetřování stromů na stromě

- Před spuštěním běžící řetězové pily ze stromu by měla být vždy aktivována brzda řetězu.
- Uživatel by se měl ujistit, že jsou akumulátory řetězové pily před provedením kritických řezů plně nabitě.

• Analýza nehod

Analýza nehod s těmito řetězovými pilami při ošetřování stromů ukazuje, že hlavní příčinou je nesprávné ovládání řetězové pily jednou rukou. Při převážné většině nehod obsluha nezaujme bezpečnou pracovní polohu, která jí umožňuje držet obě rukojeti řetězové pily. To vede ke zvýšenému riziku zranění:

- Řetězová pila není při zpětném rázu držena pevně.
- Řetězová pila se vymkne kontrole a je větší pravděpodobnost, že se dostane do kontaktu s lezeckými lany a tělem (zejména s levou rukou a levým ramenem).
- V důsledku nebezpečné pracovní polohy dochází ke ztrátě kontroly a kontaktu s řetězovou pilou (neočekávaný pohyb během provozu řetězové pily).
- **Bezpečná pracovní poloha při obouruční práci**
Aby bylo zajištěno, že řetězovou pilu lze držet oběma rukama, měla

by obsluha obecně usilovat o bezpečnou pracovní polohu pro práci s řetězovou pilou následujícím způsobem:

- ve výšce boků pro vodorovné řezy
- ve výšce křížové pleteně pro vertikální řezy
- Pokud uživatel pracuje v blízkosti svislých kmenů s malými bočními silami, může být pro bezpečnou pracovní polohu dostatečný bezpečný postoj. Pokud se uživatel vzdaluje od kmene, je třeba přijmout opatření k odstranění nebo kompenzaci narůstajících bočních sil. Například hlavní lano může být vedeno přes další vázací bod nebo může být lezecký postroj připojen k dalšímu vázacímu bodu pomocí nastavitelné smyčky (Obr. B.③).
- K dosažení bezpečné opory v pracovní poloze může být užitečná smyčka chodidla z pásové smyčky (Obr. B.④).

Uvolnění zaseknuté řetězové pily

Postup uvolnění zaseknuté řetězové pily:

- Vypněte řetězovou pilu a řádně ji připevněte na stromě v místě řezu směrem ke kmeni nebo použijte přidavné lano.
- V případě potřeby vytáhněte řetězovou pilu ze zářezu a zároveň zvedněte větev.
- V případě potřeby uvolněte zaseknutou řetězovou pilu ruční pilou nebo druhou řetězovou pilou ve vzdálenosti nejméně 30 cm od zaseknuté řetězové pily.

Bez ohledu na to, zda je k uvolnění zaseknuté řetězové pily použita ruční pila nebo řetězová pila, je třeba provést nezbytné řezy mezi zaseknutou řetězovou pilou a špičkami větve, aby řetězová pila nebyla

unášena odříznutým kusem a dále nekomplikovala situaci.

Čištění, údržba a skladování

▲ VAROVÁNÍ! Nebezpečí zranění v důsledku neúmyslného spuštění přístroje. Chraňte se při údržbě a čištění. Vypněte přístroj a vyjměte akumulátor (17).

Opravné a údržbářské práce, které nejsou popsány v tomto návodu k obsluze, nechte vykonat prostřednictvím našeho servisního centra. Používejte pouze originální náhradní díly.

▲ UPOZORNĚNÍ! Řetězová pila se může po použití znovu naolejovat a olej může unikat, pokud je uložena na boku nebo obráceně. Jedná se o normální proces, který je podmíněn z důvodu potřebného větracího otvoru na horním okraji nádrže, a není to důvod k reklamaci. Protože každá řetězová pila je během výroby kontrolována a testována s olejem, může i navzdory vyprázdnění v nádrže zůstat malé množství zbytku oleje, který snadno znečistí kryt olejem během přepravy. Kryt vyčistěte suchým hadříkem.

Čištění

▲ VAROVÁNÍ! Nebezpečí úrazu elektrickým proudem! Nikdy přístroj neostříkujte vodou.

▲ VAROVÁNÍ! Nebezpečí zranění! Čisticí práce zásadně provádějte s vypnutým a vychladlým motorem a vyjmutými akumulátory.

▲ UPOZORNĚNÍ! Pořezání! Při manipulaci s pilovým řetězem nebo vo-

dici lištou noste rukavice odolné proti proříznutí.

OZNÁMENÍ! Nebezpečí poškození. Chemické látky mohou poškodit plastové části přístroje. Nepoužívejte čisticí prostředky ani rozpouštědla.

Přístroj důkladně vyčistěte. Tím se prodlouží životnost přístroje a zabrání se úrazům.

Čištění po každém použití

- Udržujte rukojeti bez benzínu, oleje nebo tukového maziva. V případě potřeby očistěte rukojeti navlhčeným hadříkem namočeným v mýdlové vodě.
- Vyčistěte pilový řetěz. K čištění pilového řetězu nepoužívejte kapalinu. Po vyčištění pilový řetěz lehce namažte řetězovým olejem.
- Při čištění sejměte také kryt řetězového kola (9), abyste přístroj mohli vyčistit i na tomto místě.
- Vyčistěte vodicí lištu (5)
- Vyčistěte větrací otvory a povrchy přístroje štětečkem nebo suchým hadříkem.
- Vyčistěte olejovou propust (23), aby bylo zajištěno bezvadné, automatické olejování pilového řetězu během provozu. Pomocí štětečku nebo hadříku otřete zbytky z olejové propusti.

Údržba

Intervaly údržby

Provádějte pravidelně údržbářské práce uvedené v následující tabulce. Pravidelnou údržbou vašeho zařízení se prodlouží jeho životnost. Kromě toho dosáhnete také optimálního řezného výkonu a přejdete nehodám.

Strojní část	Akce	Před každým použitím	Po 10 provozních hodinách	Po každém použití
Komponenty brzdy řetězu	Vizuální kontrola, v případě potřeby výměna	✓		
Řetězové kolo (26)	Vizuální kontrola, v případě potřeby výměna	✓		
Pilový řetěz (6)	Zkontrolovat, naolejovat, podle potřeby dobrousit nebo vyměnit pilový řetěz	✓		
Pilový řetěz (6)	Vyčistit a naolejovat pilový řetěz			✓
Řetězový meč (5)	<i>Údržba vodící lišty, str. 217</i>	✓		✓
Řetězový meč (5)	<i>Otočení vodící lišty, str. 217</i>		✓	
Olejová automatika	Zkontrolujte, v případě potřeby vyčistěte propust oleje.	✓		

Demontáž pilového řetězu a vodící lišty

▲ UPOZORNĚNÍ! Pořezání! Při manipulaci s pilovým řetězem nebo vodící lištou noste rukavice odolné proti proříznutí.

Postup

1. Příklad vyjmete a vyjměte akumulátory (17) z přístroje.
2. Postavte přístroj na rovný podklad.
3. Deaktivujte brzdu řetězu: Zatáhněte páku brzdy řetězu (4) dozadu k přední rukojeti (11).
Kryt řetězového kola (9) můžete znovu namontovat až po uvolnění brzdového pásu řetězu.
4. Otáčením křídlatého šroubu (7) a otočného kola k napínání řetězu (8) ☪ uvolněte napnutí řetězu a odstraňte kryt řetězového kola (9).
5. Sejměte kryt řetězového kola (9).
6. Posuňte vodící lištu (5) směrem k řetězovému kolu (26).

Pilový řetěz (6) a vodící lištu (5) můžete odstranit.

Výměna pilového řetězu a vodící lišty

Před výměnou pilového řetězu je nutné vyčistit drážku vodící lišty od nečistot, protože v případě nánosů nečistot může pilový řetěz z vodící lišty vyskočit. Usazeniny mohou také nasávat řetězový olej. V důsledku toho by řetězový olej nedosáhl spodní části kolejničky nebo jen v malém rozsahu, čímž by se snížilo mazání.

Podmínky

- *Demontáž pilového řetězu a vodící lišty, str. 215*

Povolená řezací souprava

- Řetězový meč
M1431246-1041TL (Trilink)
- Pilový řetěz
CL14346TL (Trilink)

Postup

1. Vyměňte vodící lištu (5) / pilový řetěz (6).
2. Namontujte vodící lištu (5) a pilový řetěz (6) podle popisu níže
Montáž pilového řetězu a vodící lišty, str. 216.

Montáž pilového řetězu a vodící lišty

▲ UPOZORNĚNÍ! Nebezpečí zranění v důsledku neúmyslného spuštění přístroje. Vypněte přístroj. Vyměňte akumulátory z přístroje.

Postup

1. Přístroj vypněte a vyjměte akumulátory (17) z přístroje.
2. Postavte přístroj na rovný podklad.
3. Deaktivujte brzdu řetězu: Zatáhněte páku brzdy řetězu (4) dozadu k přední rukojeti (11).
Kryt řetězového kola (9) můžete znovu namontovat až po uvolnění brzdového pásu řetězu.
4. Natáhněte pilový řetěz (6) do smyčky tak, aby řezné hrany byly orientovány ve směru otáčení hodinových ručiček. K vyrovnání pilového řetězu (6) se orientujte podle symbolu pod řetězovým kolem (26).



5. Nasadte vodící lištu (5) na vedení vodící lišty (24) a posuňte je na řetězové kolo (26).
6. Navlékněte pilový řetěz (6) na řetězové kolo (26).
7. Vložte pilový řetěz (6) na horní straně vodící lišty (5) do drážky vodící lišty. Začněte u řetězového kola (26). Je normální, že se pilový řetěz (6) prověsí.
8. Zatáhněte vodící lištu (5) dopředu, aby se pilový řetěz (6) napnul.

9. Nasadte kryt řetězového kola (9). Dbejte na to, aby křídlatý šroub (7) zapadl do upnutí (25).
Ujistěte se, že je nos upínací desky (27) usazen v upnutí upínacího šneku (28).
10. Mírně utáhněte křídlatou matici (7). Otočným kolem pro napínání řetězu (8) by mělo být stále možné otáčet.
11. Napnutí pilového řetězu: Otáčejte otočným kolem pro napínání řetězu (8) ↻.
12. Pevně utáhněte křídlatou matici (7) ↻.

▲ UPOZORNĚNÍ! Řetězovou pilu lze znovu naolejovat. Dbejte na to, že se řetězová pila musí po použití naolejovat a olej může uniknout, pokud je uložen na boku nebo obráceně. Jedná se o normální proces, který je podmíněn z důvodu potřebného větracího otvoru na horním okraji nádrže, a není to důvod k reklamaci. Protože každá řetězová pila je během výroby kontrolována a testována s olejem, může i navzdory vyprázdnění v nádržce zůstat malé množství zbytku oleje, který snadno znečistí kryt olejem během přepravy. Kryt vyčistěte suchým hadříkem.

Zaběhnutí nového pilového řetězu

U nového pilového řetězu se po určité době napínací síla sníží. Proto musíte pilový řetěz znovu napnout po prvních 5 řezech, nejpozději však po 10 minutách řezání (*Napnutí pilového řetězu, str. 208*).

▲ VAROVÁNÍ! Nebezpečí zranění! Nikdy neupevňujte nový pilový řetěz k opotřebovanému řetězovému kolu nebo poškozené či opotřebované vodící liště. Pilový řetěz by mohl vyskočit nebo se roztrhnout.

Nastavení napnutí řetězu

Nastavení napnutí řetězu je popsáno v kapitole *Napnutí pilového řetězu*, str. 208.

Údržba vodící lišty

▲ VAROVÁNÍ! Pořezání! Při manipulaci s pilovým řetězem nebo vodící lištou noste rukavice odolné proti proříznutí.

Potřebné nástroje a pomocné prostředky

- Plochý pilník

Postup

1. *Demontáž pilového řetězu a vodící lišty*, str. 215
2. Zkontrolujte vodící lištu (5), zda není opotřebovaná.
3. Odstraňte otřepy a vyrovnejte vodící plochy plochým pilníkem.
4. Vyčistěte olejovou propust (23), aby bylo zajištěno bezvadné, automatické olejování pilového řetězu během provozu.
5. *Montáž pilového řetězu a vodící lišty*, str. 216

OZNÁMENÍ! Pokud je propust oleje v optimálním stavu, řetěz pily automaticky nastříká trochu oleje několik sekund po spuštění řetězové pily.

Výměna ozubeného dorazu

1. *Demontáž pilového řetězu a vodící lišty*, str. 215
2. Povolte a odstraňte šrouby na ozubeném dorazu (14).
3. Vyměňte ozubený doraz (14).
4. Utáhněte šrouby na ozubeném dorazu (14).
5. *Montáž pilového řetězu a vodící lišty*, str. 216

Otočení vodící lišty

▲ UPOZORNĚNÍ! Pořezání! Při manipulaci s pilovým řetězem nebo vo-

dicí lištou noste rukavice odolné proti proříznutí.

Upozornění

- Vodící lišta (5) se musí otočit po každých cca 10 pracovních hodinách, aby bylo zajištěno rovnoměrné opotřebení.

Postup

1. *Demontáž pilového řetězu a vodící lišty*, str. 215
2. Otočte vodící lištu kolem její horizontální osy.
Dodržujte přitom směr běhu pilového řetězu
3. *Montáž pilového řetězu a vodící lišty*, str. 216

Ostření řezných zubů

▲ UPOZORNĚNÍ! Nebezpečí zranění! Nesprávně ostřený pilový řetěz zvyšuje nebezpečí zpětného rázu! Při manipulaci s pilovým řetězem nebo vodící lištou používejte rukavice odolné proti proříznutí.

Ostrý pilový řetěz zajišťuje optimální řezný výkon. Bez námahy prochází dřevem a zanechává velké, dlouhé dřevěné třísky. Pilový řetěz je tupý, když musíte tlačit řezací zařízení dřevem a dřevěné třísky jsou velmi malé. V případě velmi tupé řetězové pily se nevytvoří žádné třísky, nýbrž pouze dřevěný prach.

K ostření pilového řetězu jsou zapotřebí speciální nástroje, které zajistí, že řetěz je naostřen ve správném úhlu a ve správné hloubce. Pro nezkušeného uživatele řetězové pily doporučujeme nechat naostřit řetězovou pilu odborníkem nebo odbornou dílnou. Pokud jste si jisti, že řetěz naostříte, postupujte podle návodu k ostříčce pilového řetězu (např. PARKSIDE PSG 85 B2).

- Řezací části pilového řetězu jsou řezací články, skládající se z ře-

zacího zubu a měrky omezovače hloubky. Výškovou vzdáleností mezi těmito dvěma prvky se určí hloubka řezu.

- Pilový řetěz je opotřebovaný a musí se vyměnit za nový pilový řetěz, pokud zbývají ještě cca 4 mm řezacího zubu.
- Při ostření řezacích zubů je třeba vzít v úvahu následující hodnoty:
 - Úhel ostření (25°)
 - Náběhový úhel ostří (10°)
 - Hloubka ostření (0,6 mm)
 - Průměr kruhového pilníku (4,8 mm (3/16"))

▲ VAROVÁNÍ! Nebezpečí úrazu! Odchylky od uvedených rozměrů geometrie řezné hrany mohou vést ke zvýšení sklonu stroje ke zpětnému rázu.

Potřebné nástroje a pomocné prostředky

- Kruhový pilník
- Plochý pilník

Postup

1. Vypněte přístroj a vyjměte akumulátory.
2. Ujistěte se, že je pilový řetěz pevně napnutý, aby bylo možné správně naostřit.
3. Ostřete pouze zevnitř ven. Vedte kruhový pilník z vnitřní strany řezacího zubu ven. Když pilník táhnete zpět, tak jej nadzvedněte.
4. Naostřete nejdříve zuby na jedné straně. Poté otočte pilový řetěz a naostřete zuby na druhé straně.
5. Zkontrolujte délku řezacích článků. Po ostření musí být všechny řezací články stejně dlouhé a široké.
6. Po každém třetím ostření zkontrolujte hloubku ostření (omezení hloubky) a výšku dobruste plochým pilníkem. Omezení hloubky

by mělo být cca 0,6 mm od řezacího zubu.

7. Po vrácení do původního stavu zaoblete omezení hloubky trochu dopředu.

Skladování

- Před uskladněním přístroj vyčistěte.
 - Upevněte ochranu řetězu (22).
 - Před delšími provozními přestávkami vyprázdněte olejovou nádrž. Starý olej zlikvidujte ekologicky (*Likvidace/ochrana životního prostředí, str. 220*).
- V hadicích a v přístroji mohou být ještě zbytky oleje, které by mohly během skladování vytéct. K uskladnění postavte přístroj na vhodný podklad/do olejové vany.
- Skladujte přístroj na suchém místě chráněném před prachem a mimo dosah dětí.

aplikace PARKSIDE

Pomocí aplikace PARKSIDE můžete sledovat přístroj a ovládat určité funkce. Funkce se mohou změnit s aktualizacemi aplikace a firmwaru. Další informace týkající se aplikace PARKSIDE naleznete v návodu Vašeho smart akumulátoru.

Podmínky

K nalezení přístroje v aplikaci PARKSIDE, musí být splněny následující požadavky:



- Na Vašem smartphonu je aktivována aplikace PARKSIDE a Bluetooth.
- V přístroji je vložen následující akumulátor: Chytrá baterie PARKSIDE Performance PAPS 204 A1 nebo PAPS 208 A1. Tento akumulátor již navázal spojení s aplikací PARKSIDE.



Přístroj komunikuje s aplikací přes akumulátor.

Navázání spojení přístroje s aplikací PARKSIDE

1. Vložte smart akumulátory (17).
2. Stiskněte zapínač/vypínač (34).
Tříkrát zabliká ukazatel „Spojení navázáno“ (33). Když přístroj navázal spojení, svítí ukazatel „Spojení navázáno“.
3. Otevřete aplikaci PARKSIDE.
4.  **Vaše zařízení.**
Přístroj se zobrazí v seznamu. Pokud se přístroj v seznamu nezobrazí, přidejte přístroj ručně.





Monitorování a ovládání přístroje

1.  **Vaše zařízení.**
2.  Vyberte přístroj ze seznamu.
Zobrazí se stránka s přehledem přístroje.



3.  Na stránce s přehledem vyberte požadované nastavení.
  Pokud si nejste jisti, vyberte možnost Nápověda.
Zobrazí se dialogové okno s popisem příslušného nastavení.

Odstranění přístroje z aplikace

Když se přístroj odstraní z aplikace, potom se smažou i příslušná data.

1.  **Vaše zařízení.**
2.   Přejedte kartou přístroje zprava doleva.

3. Potvrďte dialogové pole.

Zásady ochrany osobních údajů

viz Strana  Více; oddíl Právní informace,  Zásady ochrany osobních údajů

Hledání chyb

Následující tabulka Vám pomůže odstranit malé poruchy:

Problém	Možná příčina	Odstranění chyb
Přístroj se nespustí	Akumulátory (17) jsou vybité nebo nejsou vloženy	Zkontrolujte stav nabití akumulátoru, příp. zajistit opravu kvalifikovaným elektrikářem
	Zapínač/vypínač (2) je vadný	Obratě se na servisní středisko.
	Vadný motor	

Problém	Možná příčina	Odstranění chyby
Špatný řezný výkon	Nesprávně namontovaný pilový řetěz (6)	<i>Montáž pilového řetězu a vodičí lišty, str. 216</i>
	Pilový řetěz (6) je tupý	<ul style="list-style-type: none"> • <i>Ostření řezných zubů, str. 217</i> • <i>Zaběhnutí nového pilového řetězu, str. 216</i>
	Napnutí řetězu není dostatečné	<i>Napnutí pilového řetězu, str. 208</i>
Přístroj běží těžce, pilový řetěz vyskakuje	Napnutí řetězu není dostatečné	<i>Napnutí pilového řetězu, str. 208</i>
Pilový řetěz se zahřeje, kouř při řezání, zbarvení lišty	Příliš málo řetězového oleje	<ul style="list-style-type: none"> • Kontrola hladiny oleje a olejové automatiky • Obraťte se na servisní středisko.

Přeprava

- Před každou přepravou přístroj vypněte, zatáhněte brzdu řetězu a vyjměte akumulátory.
- Při přepravě přístroje zakryjte vodičí lištu a pilový řetěz ochranou řetězu (22).
- Při krátkých cestách na pracovišti: Přenášejte přístroj za přední rukojeť (11) s vodičí lištou směřující dozadu.
- Přístroj zajistěte proti převrácení během přepravy (i ve vozidlech), aby nedošlo ke zranění, poškození nebo ztrátě paliva.

Likvidace/ochrana životního prostředí

Opatrně vyprázdněte olejovou nádrž. Nevylévejte staré oleje do kanalizace nebo do odtoku. Starý olej ekologicky zlikvidujte – odevzdejte jej do sběrného místa.

Vyjměte akumulátor z přístroje a přístroj, akumulátor, příslušenství a obal odevzdejte k ekologické recyklaci.



Elektrická zařízení nepatří do domácího odpadu.

Symbol přeškrtnuté popelnice na kolečkách znamená, že tento výrobek nesmí být po skončení své životnosti likvidován jako netříděný komunální odpad.

Směrnice 2012/19/EU o odpadních elektrických a elektronických zařízeních (OEEZ):

Spotřebitelé jsou ze zákona povinni recyklovat elektrická a elektronická zařízení na konci jejich životnosti způsobem šetrným k životnímu prostředí. Tímto způsobem je zajištěna recyklace šetrná k životnímu prostředí a šetřící zdroje.

V závislosti na tom, jak je vše implementováno ve vnitrostátním právu, máte následující možnosti:

- vrátit v prodejně,

- odevzdat na oficiálním sběrném místě,
 - zaslat zpět výrobci/distributorovi.
- Tento stav se netýká příslušenství starých přístrojů a pomocných prostředků bez elektrických součástí.

Pokyny pro likvidaci akumulátorů



Akumulátor neodhazujte do domovního odpadu ani do ohně (nebezpečí exploze) či do vody. Poškozené akumulátory mohou při úniku jedovatých výparů či kapalin poškodit životní prostředí a zdraví osob.

Akumulátory zlikvidujte podle místních předpisů. Vadné nebo vybité akumulátory se musí recyklovat v souladu se směrnicí č. 2006/66/ES. Akumulátor odevzdejte na sběrném místě pro staré baterie, kde bude recyklován v souladu s předpisy na ochranu životního prostředí. V případě dotazů se obraťte na místní organizaci pro likvidaci odpadů nebo na naše servisní centrum. Akumulátory likvidujte ve vybitém stavu. Doporučujeme póly akumulátoru přelepit lepicí páskou, čímž zabráníte zkratu. Akumulátor neotevírejte.

Servis

Záruka

Vážení zákazníci, na tento výrobek získáváte záruku 5 let od data zakoupení. V případě závad na tomto výrobku máte nárok na zákonná práva vůči prodejci tohoto výrobku. Tato zákonná práva nejsou omezena níže uvedenou zárukou.

Záruční podmínky

Záruční doba začíná datem nákupu. Dobře uschovejte originální poklad-

ní doklad. Tento doklad je potřebný jako doklad o koupi. Dojde-li k vadě materiálu nebo výrobní vadě během pěti let od data nákupu tohoto výrobku, opravíme nebo vyměníme Vám výrobek podle našeho uvážení zdarma. Toto záruční plnění vyžaduje, aby vadný výrobek a doklad o koupi (pokladní doklad) byly předloženy během pětileté lhůty a bylo stručně písemně popsáno, o jakou závadu se jedná a kdy k ní došlo.

Pokud je vada kryta naší zárukou, obdržíte zpět opravený nebo nový výrobek. S opravou nebo výměnou výrobku nezačne plynout nová záruční doba.

Záruční doba a zákonné nároky z vad

Záruční doba se záručním plněním neprodlouží. To platí také pro vyměněné a opravené díly. Jakákoli poškození nebo vady, které se již v době nákupu vyskytly, je nutné nahlásit ihned po vybalení. Opravy provedené po uplynutí záruční doby jsou za poplatek.

Rozsah záruky

Výrobek byl pečlivě vyroben podle přísných směrnic pro jakost a před dodáním pečlivě zkontrolován.

Záruční plnění platí pro vady materiálu nebo výrobní vady. Tato záruka se nevztahuje na díly výrobku, které jsou vystaveny běžnému opotřebením, a lze je proto považovat za opotřebitelné součásti (např. Pilový řetěz) nebo za poškození křehkých částí.

Tato záruka zaniká, pokud je výrobek poškozen, nesprávně používán nebo není udržován. Pro správné používání výrobku se musí přesně dodržovat všechny pokyny uvedené v návodu k obsluze. Je nutné se bezpodmínečně vyvarovat použití a jednání, které nejsou v tomto návodu k obsluze do-

poručovány nebo před nimiž se varuje.

Výrobek je určen pouze pro soukromé použití a není určen ke komerčnímu používání. Záruka zaniká v případě hrubého a nesprávného zacházení, použití násilí a zásahů, které nebyly provedeny naší autorizovanou servisní pobočkou.

Vyřízení v záručním případě

V zájmu rychlého zpracování Vašeho požadavku postupujte podle následujících pokynů:

- Pro všechny dotazy si připravte doklad o koupi a číslo položky (např. IAN 469276_2404) jako doklad o nákupu.
- Číslo položky naleznete na typovém štítku na výrobku, na rytině na výrobku, na titulní straně návodu k obsluze (vlevo dole) nebo na nálepce na zadní nebo spodní straně výrobku.
- Pokud se vyskytnou funkční chyby nebo jiné závady, nejprve kontaktujte níže uvedené servisní středisko **telefonicky** nebo použijte náš **kontaktní formulář**, který najdete na stránkách *parkside-diy.com* v kategorii **Servis**.
- Po konzultaci s naším servisním střediskem můžete bezplatně zaslat vadný výrobek na adresu služby, kterou jste obdrželi, s příloženým dokladem o koupi (účtenkou), s uvedením povahy vady a kdy k ní došlo. K zamezení problémů s přijetím a dalším nákladům je bezpodmínečně nutné používat pouze adresu, která Vám byla oznámena. Ujistěte se, že zásilka není zaslaná nevyplaceně, není objemným zbožím, expresem nebo jiným speciálním nákladem. Zašlete výrobek včetně veškerého příslušenství dodaného při nákupu a zajistěte, aby

přepravní obal byl dostatečně bezpečný.



PDF ONLINE
parkside-diy.com

Na stránkách *parkside-diy.com* můžete nahlížet do těchto a mnoha dalších příruček a stahovat je. S tímto QR kódem se dostanete přímo na *parkside-diy.com*. Vyberte svou zemi a vyhledejte pomocí vyhledávací masky návody k obsluze. Zadáním čísla položky (IAN) 469276_2404 můžete otevřít svůj návod k obsluze.

Oprávněná služba

Pro opravy, **kteře nepodléhají záruce**, se obraťte na servisní středisko. Tam Vám rádi poskytneme odhad nákladů.

- Můžeme přijímat pouze přístroje, které byly při zaslání dostatečně zabaleny a ofrankovány.
Upozornění: Zašlete Váš přístroj vyčištěný a s odkazem na závadu na adresu uvedenou v servisním středisku.
- Nepřijmou se přístroje zaslané neoprávněně, přístroje zasílané jako objemné zboží nebo expres zaslané přístroje nebo přístroje odeslané jinou speciální dopravou.
- Vaše odeslané vadné přístroje zlikvidujeme bezplatně.

Service-Center



Servis Česko

Tel.: 8000 23611

Kontaktní formulář na

parkside-diy.com

IAN 469276_2404

Dovozce

Upozorňujeme, že následující adresa není servisní adresou. Nejprve kontaktujte výše uvedené servisní středisko.

Grizzly Tools GmbH & Co. KG

Stockstädter Str. 20

63762 Großostheim

NĚMECKO

www.grizzlytools.de

Náhradní díly a příslušenství

Náhradní díly a příslušenství jsou k dostání na webových stránkách

www.grizzlytools.shop. Pokud máte problémy při objednání, kontaktujte nás prostřednictvím našeho online obchodu. V případě dalších dotazů se obraťte na: *Service-Center, str. 223*

Poz. č.	Název	Obj. č.
5	Řetězový meč	91120161
6	Pilový řetěz	91120162
14	Ozubený doraz	91120160
22	Ochrana řetězu	91120163

Překlad původního EU prohlášení o shodě

Výrobek: **Aku prořezávací pila**

Model: **PPAKS 40-Li A1**

Sériové číslo: 000001-063000

Výše popsaný předmět prohlášení je ve shodě s příslušnými harmonizačními právními předpisy Unie:

**2006/42/EC • 2014/30/EU • 2000/14/EC & 2005/88/EC
• 2011/65/EU & (EU) 2015/863**

Výrobek s baterií Smart PAPS 204 A1/Smart PAPS 208 A1: 2014/53/EU

Výše popsaný předmět prohlášení je ve shodě se směrnicí Evropského parlamentu a Rady 2011/65/EU ze dne 8. června 2011 o omezení používání některých nebezpečných látek v elektrických a elektronických zařízeních.

Pro zajištění shody byly použity následující harmonizované normy a národní normy a předpisy:

**EN 62841-1:2015/A11:2022, Clause 18.8 • EN ISO 12100:2010
EN IEC 55014-1:2021 • EN IEC 55014-2:2021 • EN IEC 63000:2018**

EN 62841-4-1:2020, Clause 18.8 • EK9-BE-97(V2):2020

Výrobek s baterií Smart PAPS 204 A1/Smart PAPS 208 A1:

EN 301 489-1 V2.2.3:2019 • Draft EN 301 489-17 V3.2.6:2023

EN 300 328 V2.2.2:2019 • EN 50663:2017

V souladu se směrnicí 2000/14/EC týkající se emisí hluku se potvrzuje následující: Hladina akustického výkonu (L_{WA})

- změřená: 97,8 dB;

- zaručená: 100,4 dB

Použitý postup posuzování shody podle 2000/14/EC, příloha VI.

Certifikát ES přezkoušení typu

- Číslo: M6A 036607 2052 Rev. 00
- Oznamovaný subjekt: TÜV SÜD Product Service GmbH • NB: 0123 • Ridlerstraße 65 • 80339 München • Německo

Toto prohlášení o shodě vydal na vlastní odpovědnost výrobce:



Grizzly Tools GmbH & Co. KG
Stockstädter Str. 20
63762 Großostheim
NĚMECKO
16.12.2024

Christian Frank
Zplnomocněný zástupce dokumentace

Obsah

Úvod.....	225	Zapnutie a vypnutie.....	240
Používanie na určený účel.....	226	Upozornenie pri preťažení.....	240
Rozsah		Kontrola stavu nabitia	
dodávky/Príslušenstvo.....	226	akumulátorov na prístroji.....	240
Prehľad.....	227	Prestavenie rýchlosti reťaze.....	241
Opis funkcie.....	227	Odvetvovacie práce.....	241
Technické údaje.....	227	Práca na strome so	
Bezpečnostné pokyny.....	229	stromolezeckou technikou.....	241
Význam bezpečnostných		Čistenie, údržba a	
pokynov.....	229	skladovanie.....	243
Piktogramy a symboly.....	229	Čistenie.....	243
Všeobecné bezpečnostné		Údržba.....	244
upozornenia pre elektrické		Skladovanie.....	247
nariadenia.....	230	Aplikácia Parkside.....	248
Všeobecné bezpečnostné		Odstráňte prístroj z aplikácie.....	248
upozornenia pre reťazové píly...	233	Prehlásenie o ochrane osobných	
Ďalšie bezpečnostné pokyny pre		údajov.....	248
reťazové píly na ošetrovanie		Vyhľadávanie chýb.....	249
stromov.....	234	Preprava.....	249
Príčiny a predchádzanie		Likvidácia/ochrana životného	
spätnému rázu na		prostredia.....	249
používateľa.....	235	Pokyny na likvidáciu	
Zostatkové riziká.....	236	akumulátorov.....	250
Príprava.....	236	Servis.....	250
Bezpečnostné zariadenia.....	236	Garancija.....	250
Kontrola stavu nabitia		Opravný servis.....	252
akumulátora.....	236	Service-Center.....	252
Nabíjanie.....	237	Importér.....	252
Nabíjanie akumulátora.....	237	Náhradné diely a	
Prevádzka.....	237	príslušenstvo.....	252
Pred prevádzkou.....	237	Preklad originálneho vyhlásenia o	
Vloženie a vybratie		zhode EÚ.....	253
akumulátora.....	240	Rozložený pohľad.....	347



▲ VAROVANIE! Túto reťazovú pílu smú používať iba zaškolení pracovníci poverení ošetrovaním stromov. Používanie bez príslušného zaškolenia môže viesť k ťažkým úrazom. **POZRI NÁVOD NA POUŽITIE!**

Úvod

Srdečne vám blahoželáme ku kúpe vašej novej akumulátorovej píly na

ošetrovanie stromov (ďalej len výrobok alebo prístroj).

Rozhodli ste sa tým pre vysoko kvalitný prístroj. Tento prístroj bol počas

výroby skontrolovaný vzhľadom na kvalitu a podrobený výrobnou kontrole. Tým je zabezpečená funkčná schopnosť prístroja.

Nedá sa vylúčiť, že sa v jednotlivých prípadoch na alebo v prístroji nenačádzajú zvyšky mazív. Nejde o nedostatok alebo poruchu a nie je dôvod k znepokojeniu.



Návod na obsluhu je súčasťou tohto prístroja. Obsahuje dôležité pokyny pre bezpečnosť, používanie a likvidáciu. Starostlivo si prečítajte návod na obsluhu. Oboznámte sa s ovládacími dielmi a správnym používaním prístroja. Prístroj používajte iba ako je opísané a na uvedené oblasti použitia. Návod na obsluhu si dobre uschovajte a pri odovzdávaní prístroja tretej osobe dodajte tiež všetky podklady.

Používanie na určený účel

▲ VAROVANIE! Táto reťazová píla je určená na ošetrovanie stromov iba zaškolenou obsluhou. Ak by s ňou pracovala osoba, ktorá nemá príslušné školenie, môže to mať za následok ťažké poranenia.

Prístroj je určený výlučne na nasledujúce používanie:

- Ošetrovanie stromov, napríklad presvetľovanie alebo pílenie, keď nie je možné použiť reťazovú pílu s dlhým držadlom.

Používajte túto pílu na ošetrovanie stromov iba vtedy, keď nemôžete použiť reťazovú pílu s dlhým držadlom. Riziko poranenia je niekoľkonásobne vyššie.

Prístroj nie je určený na žiadne ďalšie spôsoby použitia. To zahŕňa napr. rezanie muriva, plastu, kameňa, kovu, potravín alebo dreva s obsahom cu-

dzích telies (napr. klincov alebo skrutiek).

Prístroj je určený na používanie dospelými osobami. Mladiství starší ako 16 rokov môžu prístroj používať len pod dohľadom.

Reťazovú pílu smie používať iba jedna osoba. Používateľ musí nosiť primerané osobné ochranné prostriedky (OOP). Reťazová píla sa musí držať pravou rukou za zadnú rukoväť a ľavou rukou za prednú rukoväť.

Pred použitím prístroja si používateľ musí prečítať a pochopiť všetky upozornenia a pokyny v návode na obsluhu.

Každé iné používanie, ktoré nie je v tomto návode na obsluhu výslovne povolené, môže predstavovať vážne nebezpečenstvo pre používateľa a viesť k škodám na prístroji. Obsluhujúca osoba alebo používateľ je zodpovedný za zranenia iných ľudí alebo poškodenia ich majetku. Prístroj je určený na použitie pre domácich majstrov. Nie je koncipovaný na trvalé komerčné nasadenie. Pri komerčnom používaní záruka zaniká. Výrobca neručí za škody, ktoré vzniknú v dôsledku používania v rozpore s určením alebo nesprávnej obsluhy.

Prístroj je súčasťou série

X 20 V TEAM a môže sa prevádzkovať s akumulátormi série **X 20 V TEAM**. Akumulátory série **X 20 V TEAM** sa smú nabíjať iba s nabíjačkami série **X 20 V TEAM**.

Rozsah dodávky/ Príslušenstvo

Vybalte prístroj a skontrolujte rozsah dodávky.

Obalový materiál riadne zlikvidujte.

- Aku prerezávací píla
- Lišta -(predmontovaný)
- Pílová reťaz -(predmontovaný)

- Ochranný kryt reťaze
- Fľaša oleja (180 ml Organický pílový reťazový olej)
- pôvodný návod na použitie

Akumulátory a nabíjačka nie sú súčasťou balenia.

Prehľad

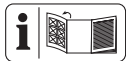

Obrázky prístroja nájdete na prednej a zadnej vyklápacej strane.

- 1 Zadná rukoväť
 - 2 Vypínač zap/vyp
 - 3 Blokovanie zapnutia
 - 4 Páka brzdy reťaze/Predná ochrana ruky
 - 5 Lišta
 - 6 Pílová reťaz
 - 7 Krídlová skrutka
 - 8 Otočné koliesko
 - 9 Kryt reťazového kolesa
 - 10 Držiak akumulátora
 - 11 Predná rukoväť
 - 12 Uzáver nádrže
 - 13 Indikátor hladiny oleja
 - 14 Ozubený doraz
 - 15 Upevňovacie oko
 - 16 Odblokovanie akumulátora
 - 17 Akumulátor
 - 18 Tlačidlo (Signalizácia stavu nabitia)
 - 19 Signalizácia stavu nabitia
 - 20 Nabíjačka akumulátorov
 - 21 Fľaša oleja
 - 22 Ochranný kryt reťaze
- Obr A**
- 23 Priepust oleja
 - 24 Vedenie lišty
 - 25 Upnutie (Krídlová skrutka)

- 26 Reťazové koleso
- 27 Upínacia doska
- 28 Napínacia závitovka

Obr C

- 29 Indikátor
- 30 Indikátor rýchlosti reťaze
- 31 Signalizácia stavu nabitia (prístrojom)
- 32 Tlačidlo (Rýchlosť reťaze)
- 33 Indikátor „Spojené“
- 34 Tlačidlo zap/vyp

Opis funkcie

Píla na ošetrovanie stromov je špeciálna reťazová píla menších rozmerov, ktorú môže používať vyškolená obsluha na orezávanie a úpravu korún stromov. Držadlá sú blízko seba, aby bola práca v stiesnených podmienkach ľahšia.

Rotujúca pílová reťaz sa vedie cez lištu (vodiacu lištu). Prístroj je vybavený brzdou reťaze, ktorá umožňuje rýchle zastavenie. Automatika oleja sa stará o kontinuálne mazanie reťaze. Navyše je prístroj vybavený otočným kolieskom 2 v 1, ktoré umožňuje napnutie reťaze. Na ochranu používateľa je prístroj vybavený rozličnými ochrannými zariadeniami.

Prístroj sa môže pripojiť k aplikácii Parksíde.

Funkcia prvkov obsluhy je uvedená v nasledujúcich opisoch.

Technické údaje

Aku prerezávací píla

..... **PPAKS 40-Li A1**
 Napätie motora U ... 40 V \approx ; (2x 20 V)
 Prúd motora I 16 A
 Rýchlosť reťaze v_0 13 m/s
 Rýchlosť reťaze v_{max} 16 m/s

Hmotnosť (bez lišty, reťaze, ochranného krytu reťaze, oleja a akumulátora)2,10 kg

Objem nádrže 190 cm³ (0,19 l)

Lišta M1431246-1041TL (Trilink)

– Typ lišty 12"

– Dĺžka lišty 35,0 cm (350 mm)

– Dĺžka rezu 28,5 cm (285 mm)

Pílová reťaz CL14346TL (Trilink)

– Delenie reťaze 9,525 mm (3/8")

– Počet hnacích článkov 46

– Hrúbka pohonného článku 1,1 mm (0,043")

Delenie reťazového kolesa 9,525 mm (3/8")

–Počet zubov (reťazové koleso)7

Teplota max. 50 °C

– Prevádzka -20 - 50 °C

– Skladovanie 0 - 45 °C

Hladina akustického tlaku (L_{pA})92,6 dB; $K_{pA}=3$ dB

Hladina akustického výkonu (L_{WA})

– zaručená 100,4 dB

– odmeraná 97,8 dB; $K_{WA}=2,73$ dB

Vibrácie (a_h)

– Predná rukoväť 4,37 m/s²; $K=1,5$ m/s²

– Zadná rukoväť 3,72 m/s²; $K=1,5$ m/s²

Typ akumulátora Li-Ion

PARKSIDE Performance Smart

akumulátor Smart PAPS 204 A1/

Smart PAPS 208 A1

– Pracovná frekvencia/frekvenčné

pásmo 2400 - 2483,5 MHz

– odovzdaná sila ≤ 20 dBm

Hodnoty hluku a vibrácií boli stanovené v súlade s normami a predpismi uvedenými vo vyhlásení o zhode.

Uvedená celková hodnota vibrácií bola určená podľa tejto normy: ISO 22867:2021

Uvedená hodnota emisií hluku bola určená podľa tejto normy: ISO 22868:2021

Hodnoty boli namerané podľa normovaného skúšobného postupu a môžu sa použiť na porovnanie jedného prístroja s druhým. Uvedená celková hodnota vibrácií a uvedená hodnota emisií hluku sa môžu použiť tiež na predbežný odhad zaťaženia.

▲ VAROVANIE! Emisie vibrácií a hluku sa môžu počas skutočného používania prístroja odlišovať od uvedených hodnôt, v závislosti od druhu a spôsobu, akým sa prístroj používa. Je nutné stanoviť bezpečnostné opatrenia na ochranu obsluhy, ktoré sú založené na odhade zaťaženia vibráciami počas skutočných podmienok používania (pritom sa zohľadnia všetky podiely cyklu prevádzky, napríklad časy, keď je prístroj vypnutý a keď je síce zapnutý, ale pracuje bez zaťaženia).

X 20 V TEAM

Prístroj je súčasťou série

X 20 V TEAM a môže sa prevádzkovať s akumulátormi série **X 20 V TEAM**. Akumulátory série **X 20 V TEAM** sa smú nabíjať iba s nabíjačkami série **X 20 V TEAM**.

Odporúčame vám prevádzkovať tento prístroj výlučne s nasledujúcimi akumulátormi: PAP 20 A1, PAP 20 A2, PAP 20 A3, PAP 20 B1, PAP 20 B3, Smart PAPS 204 A1, Smart PAPS 208 A1

Používanie prístroja s nasledujúcimi akumulátormi je zakázané: Smart PAPS 2012 A1

Odporúčame vám nabíjať tieto akumulátory výlučne s nasledujúcimi nabíjačkami: PLG 20 A1, PLG 20 A2, PLG 20 A3, PLG 20 A4, PLG 20 C1, PLG 20 C3, PDSL G 20 A1,

PDSL 20 B1, PLG 201 A1,
Smart PLGS 2012 A1
Technické údaje akumulátora a nabíjačky: Pozri samostatný návod.

Bezpečnostné pokyny

Tento odsek sa zaoberá základnými bezpečnostnými pokynmi pri používaní prístroja.

▲ VAROVANIE! Poškodenia zdravia osôb a vecné škody v dôsledku neodbornej manipulácie s akumulátorom. Dodržiavajte bezpečnostné pokyny a pokyny k nabíjaniu a správne použitiu v návode na obsluhu vášho akumulátora a nabíjačky série **X 20 V TEAM**. Podrobnejší opis k nabíjaniu a ďalšie informácie nájdete v samostatnom návode na obsluhu.

▲ VAROVANIE! Reťazová píla je nebezpečný prístroj, ktorý pri nesprávnom alebo neopatrnom používaní môže spôsobiť vážne alebo dokonca smrteľné poranenia. Preto v záujme vlastnej bezpečnosti a bezpečnosti ostatných vždy dodržiavajte nasledujúce bezpečnostné pokyny a v prípade nejasností požiadajte o radu odborníka.

Význam bezpečnostných pokynov

▲ NEBEZPEČENSTVO! Keď tento bezpečnostný pokyn nebudete dodržiavať, nastane úraz. Následkom je ťažké telesné poranenie alebo smrť.

▲ VAROVANIE! Keď tento bezpečnostný pokyn nebudete dodržiavať, môže nastať úraz. Následkom je možné telesné poranenie alebo smrť.

▲ OPATRNE! Keď tento bezpečnostný pokyn nebudete dodržiavať, nastane úraz. Následkom je možné ľahké alebo stredne ťažké telesné poranenie.

UPOZORNENIE! Keď tento bezpečnostný pokyn nebudete dodržiavať, nastane úraz. Následkom sú možné vecné škody.

Piktogramy a symboly

Piktogramy na prístroji



▲ VAROVANIE! Túto reťazovú pílu smú používať iba zaškolení pracovníci poverení ošetrovaním stromov. Používanie bez príslušného zaškolenia môže viesť k ťažkým úrazom. **POZRI NÁVOD NA POUŽITIE!**



Pozor!



Prečítajte si návod na obsluhu



Používajte chrániče sluchu



Používajte chrániče očí



Používanie ochrany hlavy



Používajte ochranné rukavice



Noste bezpečnostnú obuv s pevnou podrážkou!



Používajte ochranný odev s vložkou na ochranu proti prerezaniu!



Pozor! Spätňý ráz – pri práci dávajte pozor na spätňý ráz stroja.



Nikdy nepracujte len s jednou rukou!



Pracujte vždy oboma rukami!



Je zakázané používať prístroj v daždi alebo vlhkom prostredí.



Garantovaná hladina akustického výkonu L_{WA} v dB(A)



Brzda reťaze aktivovaná



Brzda reťaze deaktivovaná



Olej na pílovú reťaz



Elektrické prístroje nepatria do domového odpadu.



Pred údržbou vyberte akumulátory!

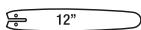

Typ lišty



Brzda reťaze



Upozornenie: Pred štartovaním uvoľnite brzdu reťaze



Indikátor rýchlosti reťaze



Nastavte stupne rýchlosti reťaze



Indikátor Smart LED



Tlačidlo zap/vyp



Signalizácia stavu nabitia

Piktogram na páke brzd reťaze



Brzda reťaze aktivovaná



Brzda reťaze deaktivovaná

Piktogram pod krytom reťazového kolesa



Smer chodu pílovej reťaze

Piktogram na kryte reťazového kolesa

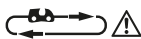

Smer chodu pílovej reťaze

Piktogramy na otočnom koliesku



Napnutie pílovej reťaze



Uvoľnenie pílovej reťaze

Piktogramy na krídlovej skrutke (kryt reťazového kolesa)



OTVORIŤ



ZATVORIŤ

Piktogram na lište



Typ lišty



Šírka drážky



Delenie reťaze



Počet hnacích článkov

Všeobecné bezpečnostné upozornenia pre elektrické náradie

▲ VAROVANIE! Prečítajte si všetky bezpečnostné upozornenia, pokyny, špecifikácie a pozrite si ilustrácie dodané s týmto elektrickým náradím. Nedodržanie ktoréhokoľvek z pokynov uvedených nižšie môže mať za následok úraz elektrickým prúdom, požiar a/alebo ťažké poranenie. Tieto upozornenia a pokyny starostlivo uschovajte na budúce použitie.

Pojem „elektrické náradie“ používaný v nasledujúcom texte sa vzťahuje na elektrické náradie napájané zo siete (s prívodným káblom) a na elektrické náradie napájané akumulátorom (bez prívodného kábla).

1. BEZPEČNOSŤ NA PRACOVISKU

- a) **Pracovisko vždy udržiavajte čisté a dobre osvetlené.** Ak je na pracovisku neporiadok a je neosvetlené, môžu vzniknúť pracovné úrazy.

- b) **Nepoužívajte elektrické náradie vo výbušnom prostredí, napr. tam, kde sa nachádzajú horľavé kvapaliny, plyny alebo prach.** Elektrické náradie vytvára iskry, ktoré by mohli zapáliť prach alebo výpary.
- c) **Nedovoľte deťom a iným nepovolánym osobám priblížiť sa k vám, keď používate elektrické náradie.** Ak by ste sa nesústredili, môžete stratiť kontrolu nad náradím.
- 2. ELEKTRICKÁ BEZPEČNOSŤ**
- a) **Zástrčka na prívodnom kábli elektrického náradia sa musí zapojiť do zodpovedajúcej zásuvky. Zástrčku nijakým spôsobom neupravujte. S uzemneným elektrickým náradím nepoužívajte žiadne zástrčkové adaptéry.** Neupravované zástrčky a vhodné zásuvky znižujú riziko úrazu elektrickým prúdom.
- b) **Vyhýbajte sa telesnému kontaktu s uzemnenými povrchmi, ako sú potrubia, vykurovacie telesá, sporáky a chladničky.** Ak je vaše telo uzemnené, hrozí zvýšené riziko úrazu elektrickým prúdom.
- c) **Nevystavujte elektrické náradie dažďu ani vlhkosti.** Vniknutie vody do elektrického náradia zvyšuje riziko úrazu elektrickým prúdom.
- d) **Nepoužívajte prívodný kábel na iné než určené účely. Prívodný kábel nikdy nepoužívajte na nosenie elektrického náradia, elektrické náradie zaň neťahajte ani ho zaň nevyberajte zo zásuvky. Prívodný kábel udržiavajte mimo dosahu tepla, oleja, ostrých hrán alebo pohyblivých častí.** Poškodené alebo zamotané prívodné káble zvyšujú riziko úrazu elektrickým prúdom.
- e) **Keď pracujete s elektrickým náradím vonku, použite predlžovací kábel vhodný do vonkajšieho prostredia.** Použitie predlžovacieho kábla do vonkajšieho prostredia znižuje riziko úrazu elektrickým prúdom.
- f) **Ak s elektrickým náradím musíte pracovať vo vlhkom prostredí, použite napájanie chránené prúdovým chráničom (RCD).** Použitie prúdového chrániča znižuje riziko úrazu elektrickým prúdom.
- 3. BEZPEČNOSŤ OSÔB**
- a) **Sústredte sa na to, čo robíte, a s elektrickým náradím pracujte uvažlivo. Elektrické náradie nepoužívajte, keď pociťujete únavu, ste pod vplyvom drog, alkoholu alebo liekov.** Aj krátka nepozornosť pri používaní elektrického náradia môže zapríčiniť vážne zranenie.
- b) **Používajte osobné ochranné prostriedky. Vždy používajte ochranné okuliare.** Používanie ochranných prostriedkov, ako je maska proti prachu, protišmyková bezpečnostná obuv, prilba alebo chrániče sluchu, v závislosti od príslušných podmienok, znižuje riziko zranenia.
- c) **Zabráňte neúmyselnému zapnutiu elektrického zariadenia. Pred pripojením elektrického náradia k napájaniu a/alebo vložení akumulátora, zdvíhaním alebo prenášaním elektrického náradia dbajte na to, aby bol spínač vo vypnutej polohe.** Ak prenášate elektrické náradie a máte prst na spínači alebo privediete energiu do elektrického náradia, ktoré má zapnutý spínač, môže to spôsobiť nehodu.

- d) **Pred zapnutím elektrického náradia odstráňte nastavovací nástroj alebo kľúč na skrutky.** Kľúč alebo nastavovací nástroj pripevnený k otáčajúcej sa časti elektrického náradia môže spôsobiť zranenie.
- e) **Nenačahujte sa. Vždy stojte pevne a udržiavajte rovnováhu.** Elektrické náradie tak budete mať v nepredvídaných situáciách lepšie pod kontrolou.
- f) **Majte oblečený vhodný odev. Nenoste voľné oblečenie ani šperky. Vlasmi ani odevom sa nepribližujte k pohyblivým častiam.** Pohyblivé časti by mohli zachytiť voľné oblečenie, šperky alebo dlhé vlasy.
- g) **Ak je k elektrickému náradiu možné pripojiť zariadenia na odsávanie a zachytávanie prachu, pripojte ich a dbajte na ich správne používanie.** Používanie zachytávania prachu znižuje nebezpečenstvo, ktoré so sebou prach prináša.
- h) **Hoci elektrické náradie často používate, a tak ho dobre poznáte, dávajte si stále pozor a neprehliadajte zásady bezpečného používania elektrického náradia.** Nedbalosť môže viesť v zlomku sekundy k vážnym zraneniam.
4. **POUŽÍVANIE A STAROSTLIVOSŤ O ELEKTRICKÉ NÁRADIE**
- a) **Elektrické náradie nepreťažujte. Používajte elektrické náradie vhodné na daný typ práce.** Vďaka použitiu vhodného elektrického náradia v súlade s účelom, na ktorý bolo vyrobené, sa vám bude pracovať lepšie a práca bude bezpečnejšia.
- b) **Elektrické náradie nepoužívajte, ak sa spínačom nedá zapnúť a vypnúť.** Elektrické náradie, ktoré sa pomocou spínača nedá ovládať, nie je bezpečné a musíte ho dať opraviť.
- c) **Skôr, ako budete elektrické náradie nastavovať, meniť jeho príslušenstvo alebo ho odložíte, vytiahnite zástrčku z napájania a/alebo z neho vysuňte akumulátor, ak je to možné.** Takéto preventívne opatrenia znížia riziko neúmyselného zapnutia elektrického náradia.
- d) **Ak elektrické náradie nepoužívate, odložte ho mimo dosahu detí a nedovoľte osobám, ktoré ho nevedia používať alebo nie sú oboznámené s týmito pokynmi, elektrické náradie používať.** Elektrické náradie je nebezpečné, ak ho používajú neskúsené osoby.
- e) **Elektrické náradie a príslušenstvo udržiavajte v dobrom stave. Skontrolujte, či nie sú pohyblivé časti v nesprávnej polohe alebo zaseknuté, či nie sú niektoré časti poškodené alebo či niečo nebráni chodu elektrického náradia. Ak je elektrické náradie poškodené, nepoužívajte ho, kým nebude opravené.** Veľa nehôd je spôsobených nedostatočnou údržbou elektrického náradia.
- f) **Rezné nástroje udržiavajte ostre a čisté.** Keď sa rezné nástroje dobre udržiavajú a majú ostré rezné hrany, je menšia pravdepodobnosť, že sa zaseknú, a ľahšie sa s nimi pracuje.
- g) **Elektrické náradie, príslušenstvo, vložené nástroje atď. používajte podľa týchto pokynov. Pri používaní zohľadnite pracovné podmienky a vykonávanú prácu.** Používanie elektrického náradia na inú prácu, než na ktorú sú určené,

môže viesť k nebezpečným situáciám.

- h) **Rukoväti a úchopové plochy udržiavajte suché a čisté. Dbajte na to, aby neboli znečistené olejom alebo plastickým mazivom.** Šmyklivé rukoväti a úchopové plochy neumožňujú bezpečnú manipuláciu a ovládanie náradia v neočakávaných situáciách.
5. **POUŽÍVANIE A STAROSTLIVOSŤ O AKUMULÁTOROVÉ NÁRADIE**
- a) **Dobíjajte len s nabíjačkou, ktorú odporúča výrobca.** Keď sa nabíjačka, ktorá je vhodná pre jeden typ akumulátora, použije na iný akumulátor, môže hroziť nebezpečenstvo požiaru.
- b) **Elektrické náradie používajte len s akumulátormi, ktoré sú preň určené.** Pri použití iných akumulátorov môže hroziť nebezpečenstvo zranenia alebo požiaru.
- c) **Keď akumulátor nepoužívate, majte ho mimo iných kovových predmetov, ako sú spinky na papier, mince, kľúče, klince, skrutky alebo iné malé kovové predmety, ktoré by mohli premostiť svorky akumulátora.** Premostenie svoriek akumulátora môže spôsobiť popáleniny alebo požiar.
- d) **Z akumulátora môže pri nesprávnom používaní vytekať kvapalina. Vyhýbajte sa kontaktu s touto kvapalinou. Po náhodnom kontakte opláchnite postihnuté miesto vodou. Ak sa dostane kvapalina z akumulátora do očí, vyhľadajte aj lekársku pomoc.** Kvapalina z akumulátora môže spôsobiť podráždenie pokožky alebo popáleniny.
- e) **Nepoužívajte akumulátor alebo náradie, ktoré je poškodené alebo upravené.** Poškodené alebo

upravené akumulátory môžu byť nepredvídateľné, čo môže viesť k vzniku požiaru, výbuchu alebo zraneniu.

- f) **Akumulátor ani náradie nevystavujte pôsobeniu ohňa ani vysokým teplotám.** Vystavenie pôsobeniu ohňa alebo teploty nad 130 °C môže spôsobiť výbuch.
- g) **Dodržujte všetky pokyny na nabíjanie a akumulátor ani nástroj nenabíjajte mimo teplotného rozsahu uvedeného v pokynoch.** Nesprávne nabíjanie alebo nabíjanie pri teplotách mimo stanoveného rozsahu môže akumulátor poškodiť alebo zvýšiť riziko požiaru.
6. **SERVIS**
- a) **Elektrické náradie si dajte opraviť len kvalifikovanému opravárovi, ktorý používa len originálne náhradné diely.** Vďaka tomu bude elektrické náradie aj naďalej bezpečné.
- b) **Poškodené akumulátory nikdy neopravujte.** Akumulátory môže opravovať len výrobca alebo autorizovaný servis.

Všeobecné bezpečnostné upozornenia pre reťazové píly

- **Keď je reťazová píla v prevádzke, držte všetky časti tela mimo jej dosahu. Pred spustením reťazovej píly sa uistite, že sa reťaz píly ničoho nedotýka.** Chvilka nepozornosti pri práci s reťazovou pílou môže spôsobiť zamotanie vášho odevu alebo tela do reťaze píly.
- **Reťazovú pílu vždy držte pravou rukou za zadné držadlo a ľavou rukou za predné držadlo.** Držanie reťazovej píly v obrátenom poradí rúk zvyšuje riziko zranenia osôb a nikdy sa to nemáte robiť.

- **Reťazovú pílu držte iba za izolované držadlá, pretože reťaz píly sa môže dostať do kontaktu so skrytým vedením.** Kontakt reťaze so „živým“ drôtom môže spôsobiť, že nechránené kovové časti reťazovej píly budú „živé“ a používateľovi môžu spôsobiť úraz elektrickým prúdom.
- **Používajte chrániče očí. Odporúčajú sa ďalšie prostriedky na ochranu sluchu, hlavy, rúk, nôh a chodidiel.** Použitím vhodných ochranných prostriedkov sa znižuje riziko poranenia osôb v dôsledku odletujúcich predmetov alebo náhodného kontaktu s reťazou píly.
- **Nepracujte s reťazovou pilou na stroje, rebríku, zo strechy ani z akejkoľvek nestabilnej plochy.** Pri takejto práci s reťazovou pilou hrozí vážne poranenie osôb.
- **Vždy udržiajte správny postoj a používajte reťazovú pílu iba vtedy, keď stojíte na pevnom, bezpečnom a rovnom povrchu.** Klzké alebo nestabilné povrchy môžu spôsobiť stratu rovnováhy alebo kontroly nad reťazovou pilou.
- **Pri rezaní vetvy, ktorá je napnutá, dávajte pozor na spätné odpruženie.** Keď sa pnutie v drevených vláknach uvoľní, vetva môže zasiahnuť používateľa a/alebo vyknúť reťazovú pílu mimo kontroly.
- **Pri rezaní kríkov a stromčekov buďte mimoriadne opatrní.** Tenký materiál môže zachytiť reťaz píly a môže byť šľahnutý smerom k vám alebo vás môže vyviešť z rovnováhy.
- **Noste reťazovú pílu za predné držadlo s vypnutým vypínačom a smerom od tela. Pri preprave alebo skladovaní reťazovej píly vždy nasadte kryt vodiacej lišty.**

Správne zaobchádzanie s reťazovou pilou zníži pravdepodobnosť náhodného kontaktu s pohybujúcou sa reťazou píly.

- **Riadte sa pokynmi týkajúcimi sa mazania, napnutia reťaze a výmeny lišty a reťaze.** Nesprávne napnutá alebo nesprávne namazaná reťaz sa môže roztrhnúť alebo zvýšiť riziko spätného rázu.
- **Reže iba drevo. Nepoužívajte reťazovú pílu na účely, na ktoré nie je určená. Napríklad: reťazovú pílu nepoužívajte na rezanie kovov, plastov, muriva alebo nedrevených stavebných materiálov.** Používanie reťazovej píly na inú prácu, než na ktorú je určená, môže viesť k nebezpečným situáciám.
- **Táto reťazová píla nie je určená na spilovanie stromov.** Pri používaní reťazovej píly na inú prácu, než na ktorú je určená, môže dôjsť k vážnym zraneniam obsluhy alebo okolostojacich osôb.
- **Pri odstraňovaní zakliesneného materiálu, skladovaní alebo údržbe reťazovej píly sa riadte všetkými pokynmi. Dbajte na to, aby bol vypnutý spínač a vybratý akumulátor.** Pri neočakávanom spustení reťazovej píly pri odstraňovaní zaseknutého materiálu alebo údržbe môže dôjsť k vážnemu poraneniu osôb.

Ďalšie bezpečnostné pokyny pre reťazové píly na ošetrovanie stromov

▲ VAROVANIE! V prípade nepozornosti alebo nesprávneho používania prístroja je tento prístroj veľmi nebezpečný. Tento prístroj môže spôsobiť vážne poranenia obsluhy alebo ďalších osôb. Preto je veľmi dôležité po-

zorne si prečítať tento návod na obsluhu a pochopiť ho.

Všeobecné upozornenia

- **Informácie v tomto návode na obsluhu v žiadnom prípade nenahrádzajú profesionálne schopnosti a skúsenosti.** Ak nemáte istotu, ako tento prístroj obsluhovať, poraďte sa s niekým, kto má príslušné vedomosti a skúsenosti.
- **Reťazovú pílu na ošetrovanie stromov používajte iba vtedy, keď máte požadované vzdelanie.** Bez príslušného vzdelania určite nepracujte na stromoch. Hrozí vysoké nebezpečenstvo vážneho poranenia.
- **Nepoužívajte reťazovú pílu na ošetrovanie stromov na práce, ktoré môžete vykonať aj reťazovou pílou so zadnou rukoväťou.** Reťazovú pílu so zadnou rukoväťou môžete v prípade spätného rázu ovládať lepšie ako reťazovú pílu na ošetrovanie stromov.

Príprava

- **Pri tomto prístroji je zvýšené nebezpečenstvo straty kontroly.** Osoby, ktoré pomocou tohto prístroja ošetrojú stromy, musia vopred absolvovať príslušné školenie o technikách rezania a práce. Obsluha musí mať bezpečnostné vybavenie, ako je zdvíhacia plošina, laná a bezpečnostné pásy.

Príčiny a predchádzanie spätnému rázu na používateľa

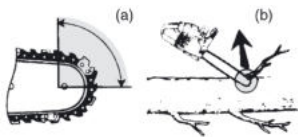

- Spätný ráz môže nastať, keď sa hrot vodiacej lišty dotkne nejakého predmetu, alebo keď sa drevo ohne a zovrie reťaz píly počas rezania (Obr b).
- Kontakt hrotu môže v niektorých prípadoch spôsobiť náhlu spätnú reakciu, vymrštenie vodiacej lišty nahor a smerom k používateľovi (Obr a).
- Zovretie reťaze píly pozdĺž hornej časti vodiacej lišty môže zatlačiť vodiacu lištu rýchlo späť k používateľovi.
- Každá z týchto reakcií môže spôsobiť stratu kontroly nad pílou, čo môže viesť k vážnemu zraneniu osôb. Nespoliehajte sa výlučne na bezpečnostné zariadenia zabudované vo vašej píle. Ako používateľ reťazovej píly máte urobiť niekoľko krokov, aby ste zabránili nehodám alebo zraneniam pri rezaní.

Spätný ráz je výsledkom nesprávneho používania reťazovej píly a/alebo nesprávnych pracovných postupov alebo podmienok a je možné mu predísť prijatím vhodných opatrení, ako je uvedené nižšie.

- **Udržujte pevné uchopenie, palcami a prstami obopínajte držiadlo reťazovej píly, oboma rukami na píle a nastavte svoje telo a rameno tak, aby ste odolali silám spätného rázu.** Používateľ môže kontrolovať silu spätného rázu, ak sa prijímú vhodné opatrenia. Reťazovú pílu nepúšťajte z ruky.
- **Nemajte neprirodzené držanie tela a nerežte nad výšku ramien.** To pomáha predchádzať neúmyselnému kontaktu hrotu a umožňuje lepšie ovládanie reťazovej píly v neočakávaných situáciách.
- **Používajte iba náhradné vodiace lišty a pílové reťaze špecifikova-**

né výrobcem. Nesprávne náhradné vodiace lišty a reťaze píly môžu spôsobiť pretrhnutie reťaze a/alebo spätný ráz.

- **Dodržiavajte pokyny výrobcu na ostrenie a údržbu reťazovej píly.** Zníženie výšky hĺbkového dorazu môže viesť k zvýšenému spätnému rázu.

Zostatkové riziká

Aj keď tento prístroj obsluhujete podľa predpisov, vždy zostávajú zvyškové riziká. V súvislosti s konštrukciou a vyhotovením tohto prístroja môžu vzniknúť nasledujúce nebezpečenstvá:

- Poškodenia sluchu, ak sa nenosí vhodná ochrana sluchu.
- Poškodenia zdravia, ktoré sú spôsobené vibráciami na rameno-ruku, ak sa prístroj používa dlhší čas alebo sa riadne nepoužíva a nevykonnáva sa na ňom riadna údržba.
- Rezné poranenia

▲ VAROVANIE! V dôsledku elektromagnetického poľa sa vytvorí nebezpečenstvo, zatiaľ čo je prístroj v prevádzke. Toto pole môže za určitých okolností ovplyvniť aktívne alebo pasívne lekárske implantáty. Aby sa znížilo nebezpečenstvo ťažkých alebo smrteľných zranení, odporúčame osobám s lekáskymi implantátmi, aby sa skôr než začnú prístroj obsluhovať, poradili so svojím lekárom a výrobcem lekárskeho implantátu.

Príprava

▲ VAROVANIE! Nebezpečenstvo poranenia v dôsledku neúmyselne spusteného prístroja. Akumulátory vložte do prístroja až vtedy, keď je prístroj úplne pripravený na použitie.

Bezpečnostné zariadenia

Na ochranu používateľa a prístroja sú k dispozícii nasledujúce bezpečnostné zariadenia:

Spínač zap/vyp (2) s okamžitým zastavením reťaze

- Pri pustení spínača zap/vyp sa prístroj okamžite vypne.

Blokovanie zapnutia (3)

- Na zapnutie prístroja sa musí blokovanie zapnutia odblokovať.

Páka brzdy reťaze/predná ochrana rúk (4)

- Pílová reťaz sa neposúva, keď je brzda reťaze zaskočená.
- Okamžite zastaví pílovú reťaz pri spätnom ráze.
- Páku možno aktivovať aj manuálne.
- Chráni ľavú ruku obsluhy pri skĺznutí z prednej rukoväti.

Pílová reťaz (6) s nízkym spätným rázom

- Vďaka špeciálne vyvinutým bezpečnostným zariadeniam pomáha predchádzať spätným rázom.

Ozubený doraz (14)

- Zvyšuje stabilitu pri vertikálnych rezoch.
- Uľahčuje pílenie.

Kontrola stavu nabitia akumulátora

LED diódy	Význam
červený, oranžový, zelený	Akumulátor je nabitý
červený, oranžový	Akumulátor je čiastočne nabitý
červený	Akumulátor sa musí nabiť

1. Stlačte tlačidlo (18) vedľa signalizácie stavu nabitia (19) na akumulátore (17).

LED diódy signalizácie stavu nabitia ukazujú stav nabitia akumulátora.

- Nabite akumulátor (17), keď svieti už iba červená LED indikácie stavu nabitia (19).

Nabíjanie

▲ VAROVANIE! Poškodenia zdravia osôb a vecné škody v dôsledku neodpornej manipulácie s akumulátorom. Dodržiavajte bezpečnostné pokyny a pokyny k nabíjaniu a správne použitiu v návode na obsluhu vášho akumulátora a nabíjačky série **X 20 V TEAM**. Podrobnejší opis k nabíjaniu a ďalšie informácie nájdete v samostatnom návode na obsluhu. **▲ VAROVANIE!** Nebezpečenstvo poranenia v dôsledku unikajúceho roztoku elektrolytu! Akumulátor nevystavujte extrémnym podmienkam, ako je teplo a nárazy. Pri kontakte s očami alebo pokožkou umyte postihnuté miesta vodou alebo neutralizátorom a vyhľadajte lekársku pomoc.

▲ VAROVANIE! Nebezpečenstvo poranenia v dôsledku zásahu elektrickým prúdom! Akumulátory nabíjajte len v suchých priestoroch. Predtým než pripojíte nabíjačku, vonkajšia plocha akumulátora musí byť čistá a suchá.

- Akumulátory pred prvým použitím nabite.
- V každom prípade dodržiavajte platné bezpečnostné predpisy, ako aj predpisy a pokyny týkajúce sa ochrany životného prostredia.

Nabíjanie akumulátora

Pozri tiež návod na obsluhu nabíjačky.

Upozornenia

- Zohriaty akumulátor nechajte pred nabíjaním vychladnúť.
- Akumulátor nikdy nevystavujte dlhší čas silnému slnečnému žiareniu a nedávajte ho na vykurovacie telesá (max. 50 °C).

Nabíjanie akumulátora

- Vyberte akumulátor (17) z prístroja.
- Zasuňte akumulátor (17) do nabíjacej šachty nabíjačky akumulátorov (20).
- Nabíjačku akumulátorov (20) zapojte do zásuvky.
- Po uskutočnenom nabíjaní odpojte nabíjačku akumulátorov (20) od siete.
- Vyťahnite akumulátor (17) z nabíjačky akumulátorov (20).

Kontrolné LED diódy na nabíjačke (20):

zelený	červený	Význam
svieti	—	<ul style="list-style-type: none"> Akumulátor je plne nabitý pripravený (nie je vložený žiadny akumulátor)
—	svieti	Akumulátor sa nabíja
—	bliká	Prehriaty akumulátor
bliká	bliká	Chybný akumulátor

Prevádzka

Pred prevádzkou

▲ VAROVANIE! Nebezpečenstvo poranenia! Pri práci s prístrojom vždy nosite ochranné rukavice, ochranné okuliare, chrániče sluchu, ochrannú prilbu a pracovný odev s ochranou proti prerezaniu.

▲ OPATRNE! Pri pílení suchého dreva sa môže vytvárať prach. Noste vhodnú protiprachovú masku. Pred prevádzkou reťazovej píly vykonajte nasledujúce kroky:

- *Napnutie pílovej reťaze, S. 238*
- *Plnenie reťazového oleja, S. 239*
- **obidva** akumulátory nabiť a vložiť
- *Kontrola brzdy reťaze, S. 239*
- *Kontrola mazania reťaze, S. 239*

UPOZORNENIE! Ak prístroj spadol na zem alebo bol vystavený inému nárazu, skontrolujte ho, či sa nepoškodil. Prístroj sa smie spustiť, iba ak je v bezpečnom stave.

Napnutie pílovej reťaze

UPOZORNENIE! Pílovú reťaz nenapínajte ani nevymieňajte v horúcom stave, pretože po vychladnutí sa opäť o niečo stiahne. Pri nedodržaní uvedeneho sa môže poškodiť motor alebo vodiaca koľajnica, pretože pílová reťaz je teraz na lište príliš napnutá.

Pravidelné napínanie pílovej reťaze zaisťuje bezpečnosť používateľa a znižuje opotrebovanie, resp. zabraňuje opotrebovaniu a poškodeniu reťaze. Odporúčame používateľovi pred začiatkom práce, ako aj v intervaloch cca 10 minút, kontrolovať napnutie reťaze a v prípade potreby ho korigovať. Počas práce s pílou sa pílová reťaz zahrieva a tým sa mierne rozťahuje. S týmto „predĺžením“ je potrebné počítať hlavne pri nových pílových reťaziach.

Napnutie a mazanie reťaze v značnej miere ovplyvňujú životnosť pílovej reťaze. V prípade novej pílovej reťaze musíte napnutie reťaze dodatočne nastaviť po maximálne 5 rezoch.

Pílová reťaz je správne napnutá, keď na spodnej strane lišty neprevisa a možno ju celú potiahnuť po obvode

rukou v rukavici. Pri ťahaní za pílovú reťaz s ťažnou silou 9 N (cca 1 kg) nesmie byť vzdialenosť medzi pílovou reťazou a lištou väčšia ako 2 mm.

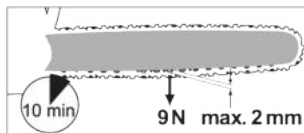

▲ OPATRNE! Nebezpečenstvo poranenia v dôsledku neúmyselného spustenia prístroja. Prístroj vypnite. Vyberte z prístroja akumulátory.

Kontrola napnutia reťaze

Potiahnite pílovú reťaz (6) na vrchnej strane lišty (5) smerom nahor.

- Pílovú reťaz takmer nemožno potiahnuť nahor: Napnutie reťaze je príliš vysoké. Uvoľnite pílovú reťaz.
- Pílovú reťaz možno vytiahnuť nahor do takej miery, že hnacie články nie sú úplne viditeľné: Napnutie reťaze je správne.
- Pílovú reťaz možno vytiahnuť nahor do takej miery, že hnacie články sú úplne viditeľné: Napnutie reťaze je príliš nízke. Napnite pílovú reťaz.

Postup

1. Deaktivujte brzdú reťaze: Potiahnite páku brzdy reťaze (4) dozadu smerom k prednej rukoväti (11). Kryt reťazového kolesa (9) môžete znova namontovať až po uvoľnení brzdového pásu reťaze.
2. Uvoľnite krídlovú skrutku (7) ↺.
3. Napnutie pílovej reťaze: Otočte otočné koliesko na napnutie reťaze (8) ↻.
Uvoľnenie pílovej reťaze: Otočte otočné koliesko na napnutie reťaze (8) ↺.
4. Krídlovú skrutku (7) pevne utiahnite.

V prípade novej pílovej reťaze musíte napnutie reťaze dodatočne nastaviť po maximálne 5 rezoch.

Kontrola brzdy reťaze

UPOZORNENIE! Pílová reťaz sa neotáča, keď je brzda reťaze zaistená.

Postup

1. Reťazovú pílu položte na pevný, rovný podklad. Nesmie sa dotýkať žiadnych predmetov.
2. Stlačte páku brzdy reťaze (4).
3. Prístroj pevne držte oboma rukami, pravou rukou za zadné držadlo (1) a ľavou rukou za predné (11). Palec a prsty musia pevne obopínať držadlá.
4. Zapnite prístroj. Bliká indikátor (29) aktivovanej brzdy reťaze. Brzda reťaze funguje.
5. Uvoľnite spínač zap/vyp (2).

▲ VAROVANIE! Nebezpečenstvo poranenia v dôsledku dobiehajúcej pílovej reťaze. Keď brzda reťaze nefunguje správne, reťazovú pílu nesmiete používať. Obráťte sa na servisné centrum.

Kontrola mazania reťaze

UPOZORNENIE! Ak reťazovú pílu prevádzkujete s príliš malým množstvom oleja, rezný výkon a životnosť pílovej reťaze poklesne, pretože pílová reťaz sa rýchlejšie otupí. Príliš malé množstvo oleja rozpoznáte podľa tvorby dymu alebo sfarbenia lišty. Uistite sa, že olej vždy tečie na reťaz.

Upozornenia

- Pred začiatkom práce skontrolujte stav oleja.
- Mazanie reťaze môžete počas prevádzky kedykoľvek skontrolovať.

Postup

1. Keď beží pílová reťaz: Dbajte na to, aby bola reťazová píla nad svetlým miestom. Sledujte olejovú stopu.

Reťazová píla sa nesmie dotýkať zeme!

- **Výrazná olejová stopa:** Reťazová píla pracuje bezchybne.
- **Slabá olejová stopa:** Kontrola mazania reťaze, nastavenie toku oleja
- **Žiadna olejová stopa:** Doplňte reťazového oleja, kontrola mazania reťaze, vyčistenie priestupu oleja

Plnenie reťazového oleja

▲ VAROVANIE! Nebezpečenstvo požiaru! Pred naplnením reťazového oleja prístroj vždy vypnite a motor nechajte vychladnúť.

UPOZORNENIE! Ak reťazovú pílu prevádzkujete s príliš malým množstvom oleja, rezný výkon a životnosť pílovej reťaze poklesne, pretože pílová reťaz sa rýchlejšie otupí. Príliš malé množstvo oleja rozpoznáte podľa tvorby dymu alebo sfarbenia lišty. Uistite sa, že olej vždy tečie na reťaz.

Len čo sa reťaz rozbehne, olej začne prúdiť na lištu (5).

- Pravidelne kontrolujte stav oleja a pri nízkej hladine ho doplňte. Objem nádrže: 190 cm³ (0,19 l)
- Používajte organický reťazový olej, ktorý obsahuje prísady na zníženie trenia a opotrebenia. Prípadne používajte olej na mazanie reťaze s malým podielom adhézných prísad.
- Pri dlhšom nepoužívaní (6 – 8 týždňov) olejovú nádržku vyprázdňte.

Postup

1. Prístroj položte nabok tak, aby uzáver nádržky (12) smeroval nahor.
2. Uzáver nádržky (12) odskrutkujte.
3. Dajte do nádržky organický reťazový olej.
4. Vyliaty olej zotrite.

5. Naskrutkujte uzáver nádržky (12).

Vloženie a vybratie akumulátora

▲ VAROVANIE! Nebezpečenstvo poranenia v dôsledku neúmyselne spusteného prístroja. Akumulátory vložte do prístroja až vtedy, keď je prístroj úplne pripravený na použitie.

UPOZORNENIE! Nebezpečenstvo poškodenia! Pri použití nesprávneho akumulátora sa môže prístroj a akumulátor poškodiť.

Vloženie akumulátorov

1. Obidva akumulátory (17) zasunúte pozdĺž vodiacich líšt do držiakov akumulátorov (10).

Akumulátory počutelne zapadnú.

Vybratie akumulátorov

1. Stlačte a podržte stlačené odblokovanie akumulátora (16) na akumulátore (17).

2. Vytiahnite akumulátory z držiaka akumulátora (10).

Zapnutie a vypnutie

Predpoklady

- Lišta (5), pilová reťaz (6) a kryt reťazového kolesa (9) sú namontované správne.
- V nádržke je dostatok reťazového oleja. V prípade potreby doplňte reťazový olej (*Plnenie reťazového oleja*, S. 239).
- Akumulátory sú úplne nabité.
- Prístroj sa smie používať iba s dvoma vloženými akumulátormi série X 20 V Team od spoločnosti Parkside.

Postup

1. Prípadne vložte do prístroja akumulátory (17).
2. Uvoľnite brzdu reťaze tak, že páku brzdy reťaze (4) posuniete proti prednému držadlu (11).

3. Reťazovú pílu vždy pevne držte oboma rukami, pravou rukou za zadné držadlo (1) a ľavou rukou za predné (11). Palec a prsty musia pevne obopínať držadlá.

4. Pred spustením sa uistite, že sa reťazová píla nedotýka žiadnych predmetov.

5. Na aktivovanie prístroja najprv stlačte tlačidlo zap/vyp (34).

UPOZORNENIE! Prístroj je cca 5 minúty v pohotovostnom režime a potom sa musí znova aktivovať.

6. Na zapnutie aktivujte pravým palcom blokovanie zapnutia (3) a potom stlačte spínač zap/vyp (2). Reťazová píla beží maximálnou rýchlosťou. Blokovanie zapnutia (3) znova pustite.

7. Uvoľnite spínač zap/vyp (2), aby sa reťazová píla vypla. Trvalý chod nie je možný.

Upozornenie pri preťažení

Pri preťažení bliká červená a žltá LED indikácie stavu nabitia (31).

Kontrola stavu nabitia akumulátorov na prístroji

Postup

1. Počas prevádzky indikácia stavu nabitia (31) svieti.

Stav nabitia akumulátora je indikovaný rozsvietením príslušných LED na indikácii stavu nabitia na prístroji (31).

červená, oranžová a zelená → akumulátory nabité

červená a oranžová → akumulátory čiastočne nabité

červená → akumulátory sa musia nabiť

2. Nabite akumulátory (17), keď svieti už iba červená LED indikácie stavu nabitia na prístroji (31).

Prestavenie rýchlosti reťaze (Obr C)

Stlačením tlačidla na voľbu rýchlosti reťaze (32) môžete prepínať medzi rýchlosťami reťaze 13 a 16 m/s.

Podľa toho, či svieti stupeň 1 alebo 2 indikátora rýchlosti reťaze (30), viete, s akou rýchlosťou reťaze prístroj momentálne pracuje.

Stupeň 1: 13 m/s Stupeň 2: 16 m/s

Odvetvovacie práce

▲ VAROVANIE! Nebezpečenstvo poranenia! Ak sa pílová reťaz zasekne, nepokúšajte sa ju vytiahnuť silou. Vypnite motor a pomocou páky alebo klinu uvoľníte reťazovú pílu.

- Pri odvetvovaní dbajte na to, aby ste mali stabilnú a bezpečnú polohu.
- Zo stromu odstráňte nečistoty, kamene, uvoľnenú kôru, klince, svorky a drôt.
- Pílová reťaz sa počas prepíľovania alebo po ňom nesmie dotýkať zeme ani iného predmetu.
- Nerežte hrotom kolajničky.
- Dodržiavajte preventívne opatrenia proti spätnému rázu (*Príčiny a predchádzanie spätnému rázu na používateľa, S. 235*)
- Pri odvetvovaní podoprite pílu na ošetrovanie stromov ozubeným dorazom (14).
- Dávajte pozor, aby sa po pílení reťazová píla neprevážila pôsobením vlastnej hmotnosti. Reťazová píla už nebude zaistená v reze. Urobte preto potrebné opatrenia.
- Motor reťazovej píly vždy vypnite, skôr ako sa presuniete od stromu k stromu.

Odvetvovacie práce v čiastkových krokoch

Pred posledným rezom odpílte dlhé, prípadne hrubé konáre. Vďaka tomu zabránite zaseknutiu pílovej reťaze.

Práca na strome so stromolezeckou technikou

V tejto časti sú opísané pracovné postupy na zníženie rizika poranenia pri používaní reťazových píľ na ošetrovanie stromov, keď sa pracuje vo výškach so stromolezeckou technikou. Táto časť sa môže využiť pri pokynoch a podkladoch pre školenia, no nie je náhradou za náležité školenie. Odporúčania uvedené v tejto prílohe sú iba príkladom osvedčených pracovných postupov.

V platnosti môžu byť prísnejšie národné alebo iné predpisy.

V tejto časti sú vysvetlené

- všeobecné pokyny, na ktoré treba dbať pred použitím reťazovej píly na ošetrovanie stromov pri prácach vo výškach so stromolezeckou technikou,
- ako sa pripravuje reťazová píla na ošetrovanie stromov pri použití so stromolezeckou technikou a
- ako sa reťazová píla na ošetrovanie stromov využíva na prerezávanie a výrub stromov vrátane bezpečnej pracovnej polohy pri obojručnom použití, ako sa reťazová píla spúšťa, ako sa reťazovou pílou píli a ako sa rieši zaseknutie reťazovej píly.

V tejto časti nie sú vysvetlené kontrolné techniky na manipuláciu s odrezanými konármi a vetvami, ani body týkajúce sa bezpečného používania spomenuté predtým.

Všeobecné odporúčania

- Osoba, ktorá obsluhuje pílu na ošetrovanie stromov a pracuje vo výškach so stromolezeckou techni-

kou, nesmie nikdy pracovať sama. Na zemi musí byť prítomný človek, ktorý bol poučený o vhodných krokoch v prípade núdzovej situácie, aby mohol poskytnúť pomoc.

- Obsluhujúca osoba musí byť poučená o bezpečných polohách pri lezení a pri práci a musí byť vybavená primeraným vybavením, ako je lezecký postroj, lano, opasok, karabínky a iné vybavenie, aby bola ona i reťazová píla v bezpečnej pracovnej polohe.

Príprava reťazovej píly na použitie

- Pracovník, ktorý je na zemi, musí reťazovú pílu odskúšať, spustiť a znovu vypnúť a až potom ju môže podať osobe na strome.
- Reťazová píla musí mať vhodnú slučku na pripojenie na lezecký postroj obsluhujúcej osoby (Obr B.①).
 - Slučka sa pripieňuje na oko na zadnej strane motorovej píly.
 - Treba mať k dispozícii vhodnú karabínku, aby sa dala reťazová píla nepriamo (teda pomocou slučky) i priamo (teda cez oko na reťazovej píle) pripieñniť na lezecký postroj.
 - Pred podaním reťazovej píly obsluhujúcej osobe sa musí skontrolovať, či je píla bezpečne upevnená.
 - Skôr ako sa reťazová píla odoberie zo zdvihacieho prostriedku, musí sa skontrolovať, či je pripieñnená na lezecký postroj.
- Pripieñnením reťazovej píly priamo na lezecký postroj sa znižuje riziko poškodenia výstroja pri pohybe na strome. Treba však dbať na to, aby bola reťazová píla vždy vypnutá.
- Reťazová píla sa smie upevniť iba na odporúčaných pridrých okách lezeckého postroja, ktoré sa nachádzajú v strede (vpredu a vza-

du) alebo po stranách. V ideálnom prípade by sa mala reťazová píla upevniť v strede vzadu, aby bola vzdialená od lezeckého lana a aby bola záťaž v strede chrbtice obsluhujúcej osoby (Obr B.②).

- Pri presúvaní uchytenia reťazovej píly z jedného oka na iné musí obsluhujúca osoba dbať na to, aby bola píla v novej polohe najprv zaistená, a až potom ju môže uvoľniť z oka, na ktorom bola uchytená predtým.

Používanie píly na ošetrovanie stromov na strome

- Skôr ako sa bežiacia reťazová píla odoberie zo stromu, musí sa vždy aktivovať brzda reťaze.
- Pred dôležitými rezmi si musí obsluhujúca osoba overiť, či sú akumulátory reťazovej píly plne nabité.

Analýza nehôd

Pri analýze nehôd s týmito reťazovými píľami na ošetrovanie stromov sa zistilo, že hlavnou príčinou nehôd je neodborná obsluha reťazovej píly jednou rukou. V prevažnej väčšine prípadov nehôd obsluhujúca osoba nebola v bezpečnej pracovnej polohe, v ktorej by mohla držať reťazovú pílu za obe držadlá. K zvýšenému riziku poranenia vedú nasledujúce faktory:

- Reťazová píla nie je pri spätnom ráze pevne pridrzaná.
- Reťazová píla sa vymkne spod kontroly a dostane sa ľahšie do kontaktu s lezeckým lanom a telom (najmä ľavou rukou).
- V dôsledku nestabilnej pracovnej polohy sa stratí kontrola a dôjde ku kontaktu s reťazovou píľou (nepredvídaný pohyb počas prevádzky reťazovej píly).

- **Bezpečná pracovná poloha pri práci oboma rukami**
Aby sa dala reťazová píla držať oboma rukami, mala by obsluhujúca osoba spravidla dbať na stabilnú pracovnú polohu, aby mohla pracovať s reťazovou pílou podľa nasledujúceho opisu:
 - pri horizontálnom reze vo výške bokov
 - pri vodorovnom reze vo výške solar plexu
- Keď obsluhujúca osoba pracuje v blízkosti zvislých kmeňov s malými bočnými silami, pre bezpečnú pracovnú polohu môže stačiť stabilná poloha. Keď sa obsluhujúca osoba vzdiali od kmeňa, treba podniknúť opatrenia, aby sa odstránilo alebo vyrovnalo pôsobenie väčších bočných síl. Na to je možné napríklad viesť hlavné lano cez dodatočný bod dorazu alebo pripojiť lezecký postroj pomocou posuvnej slučky k ďalšiemu bodu dorazu (Obr B.③).
- Na dosiahnutie stability v pracovnej polohe môže poslúžiť slučka okolo nohy vytvorená z lezeckej slučky (Obr B.④).

Uvoľnenie zaseknutej reťazovej píly

Postup na uvoľnenie zaseknutej reťazovej píly:

- Reťazovú pílu vypnite a bezpečne ju upevnite na strome pozdĺž kmeňa pri mieste rezu alebo použite dodatočné lano.
- Vytiahnite reťazovú pílu z rezu, pričom napríklad nadvihnete vetvu.
- Ak je to potrebné, uvoľnite zaseknutú reťazovú pílu pomocou ručnej píly alebo druhej reťazovej píly minimálne 30 cm od zaseknutej reťazovej píly.
Bez ohľadu na to, či sa na uvoľnenie zaseknutej reťazovej píly použije ručná alebo reťazová píla, mu-

sia sa vykonať potrebné rezy medzi zaseknutou pílou a koncom konára, aby reťazová píla nespadla s oddeleným konárom, čo by situáciu ešte skomplikovalo.

Čistenie, údržba a skladovanie

▲ VAROVANIE! Nebezpečenstvo poranenia v dôsledku neúmyselne spusteného prístroja. Pri údržbe a čistení dbajte na svoju bezpečnosť. Prístroj vypnite a vyberte akumulátor (17) Údržbárske a opravárske práce, ktoré nie sú opísané v tomto návode, nechajte vykonať nášmu servisnému centru. Používajte len originálne náhradné diely.

▲ OPATRNE! Reťazová píla sa po použití môže dodatočne naolejovať a olej môže vytekať, ak sa uloží na bok alebo obrátene. To je normálny proces z dôvodu potrebného vetracieho otvoru na hornom okraji nádrže a nie je to dôvod na reklamáciu. Pretože sa každá reťazová píla počas výroby kontroluje a testuje s olejom, tak aj napriek vyprázdneniu by mohol ostať v nádrži malý zvyšok, ktorý počas prepravy ľahko znečistí kryt olejom. Kryt vyčistite handrou.

Čistenie

▲ VAROVANIE! Zásah elektrickým prúdom! Prístroj nikdy nestriekajte vodou.

▲ VAROVANIE! Nebezpečenstvo poranenia! Čistiace práce vykonávajte zásadne pri vypnutom, vychladnutom motore a vytiahnutých akumulátoroch.

▲ OPATRNE! Rezné poranenia! Pri manipulácii s pílovou reťazou alebo

lišťou noste rukavice odolné proti pre-
rezaniu.

UPOZORNENIE! Nebezpečenstvo po-
škodenia. Chemické látky môžu pô-
sobiť na plastové diely prístroja. Ne-
používajte žiadne čistiace prostriedky,
resp. rozpúšťadlá.

Stroj dôkladne čistite. Tým predĺžite
životnosť stroja a zabránite úrazom.

Čistenie po každom použití

- Držadlá udržiavajte bez benzínu,
oleja alebo tuku. Držadlá v prípade
potreby vyčistite vlhkou handrou
namočenou v mydlovej vode.
- Vyčistite pílovú reťaz. Na čistenie
pílovej reťaze nepoužívajte žiadne
kvapaliny. Po vyčistení naolejujte
pílovú reťaz reťazovým olejom.
- Pri čistení odstráňte aj kryt reťazo-
vého kolesa (9), aby ste mohli vy-
čistiť aj toto miesto.

- Vyčistite lištu (5)
- Vetracie štrbiny a povrchy stro-
ja vyčistite štetcom alebo suchou
handrou.
- Vyčistite priepust oleja (23), aby sa
zaistilo bezporuchové, automatic-
ké olejovanie pílovej reťaze počas
prevádzky. Pri vytieraní zvyškov z
priepustu oleja použite štetec ale-
bo handru.

Údržba

Intervaly údržby

Uvedené údržbové práce vykonávajte
pravidelne podľa nasledujúcej tabuľky.
Pravidelnou údržbou prístroja sa pre-
dĺži jeho životnosť. Navyše dosiahne-
te optimálne rezné výkony a zabránite
úrazom.

Časť stroja	Akcia	Pred kaž- dým po- užitím	Po 10 prevádz- kových hodinách	Po kaž- dom použití
Komponenty brzdy reťaze	Vizuálna kontrola, v prí- pade potreby výmena	✓		
Reťazové koleso (26)	Vizuálna kontrola, v prí- pade potreby výmena	✓		
Pílová reťaz (6)	Skontrolujte, naolejujte pílo- vú reťaz, v prípade potreby je dobrúste alebo vymeňte	✓		
Pílová reťaz (6)	Vyčistite a naole- jujte pílovú reťaz			✓
Lišta (5)	Údržba lišty, S. 246	✓		✓
Lišta (5)	Otočenie lišty, S. 246		✓	
Automatika oleja	Skontrolujte, v prípade po- treby vyčistite priepust oleja	✓		

Demontáž pílovej reťaze a lišty

▲ OPATRNE! Rezné poranenia! Pri
manipulácii s pílovou reťazou alebo
lišťou noste rukavice odolné proti pre-
rezaniu.

Postup

1. Prístroj vypnite a vyberte z neho
akumulátory (17).
2. Prístroj postavte na rovný povrch.

3. Deaktivujte brzdú reťaze: Potiahnite páku brzdy reťaze (4) dozadu smerom k prednej rukoväti (11). Kryt reťazového kolesa (9) môžete znova namontovať až po uvoľnení brzdového pásu reťaze.
4. Otočte křídlovú maticu (7) a otočné koliesko na napnutie reťaze (8) ∪ , aby ste uvoľnili napnutie reťaze a mohli odobrať kryt reťazového kolesa (9).
5. Odoberte kryt reťazového kolesa (9).
6. Zasuňte lištu (5) v smere reťazového kolesa (26).
Píllovú reťaz (6) a lištu (5) môžete odobrať.

Výmena pílovej reťaze a lišty

Pred výmenou pílovej reťaze sa drážka vodiacej lišty musí vyčistiť od nečistôt, pretože v prípade nánosov nečistôt môže pílová reťaz vyskočiť z koľajnice. Nánosy môžu tiež nasiaknuť reťazovým olejom. Dôsledkom by mohlo byť, že reťazový olej by sa nedostal k spodnej strane koľajnice, alebo by k nej prenikol len v malej miere, a mazanie by sa zhoršilo.

Predpoklady

- Demontáž pílovej reťaze a lišty, S. 244

Povolená rezacia súprava

- Lišta
M1431246-1041TL (Trilink)
- Pílová reťaz
CL14346TL (Trilink)

Postup

1. Vymeňte lištu (5)/pílovú reťaz (6).
2. Namontujte lištu (5) a pílovú reťaz (6) podľa opisu v časti *Montáž pílovej reťaze a lišty*, S. 245.

Montáž pílovej reťaze a lišty

▲ OPATRNE! Nebezpečenstvo poranenia v dôsledku neúmyselného

spustenia prístroja. Prístroj vypnite. Vyberte z prístroja akumulátory.

Postup

1. Prístroj vypnite a vyberte z neho akumulátory (17).
2. Prístroj postavte na rovný povrch.
3. Deaktivujte brzdú reťaze: Potiahnite páku brzdy reťaze (4) dozadu smerom k prednej rukoväti (11). Kryt reťazového kolesa (9) môžete znova namontovať až po uvoľnení brzdového pásu reťaze.
4. Rozložte pílovú reťaz (6) do slučky tak, aby boli rezné hrany nasmerované do smeru hodinových ručičiek. Pri nastavovaní pílovej reťaze (6) sa riaďte obrázkom pod reťazovým kolesom (26).



5. Nasadte lištu (5) na vedenie lišty (24) a nasuňte ju na reťazové koleso (26).
6. Navlečte pílovú reťaz (6) na reťazové koleso (26).
7. Vložte pílovú reťaz (6) na vrchnej strane lišty (5) do drážky lišty. Začnite od reťazového kolesa (26). Previsnutie pílovej reťaze (6) je normálne.
8. Potiahnite lištu (5) smerom dopredu, aby ste napli pílovú reťaz (6).
9. Nasadte kryt reťazového kolesa (9). Dbajte na to, aby křídlová skrutka (7) zapadla do uchytenia (25).
Dbajte na to, aby výstupok upínacej dosky (27) dosadal do uchytenia napínacej závitovky (28).
10. Křídlovú maticu (7) trochu utiahnite. Otočné koliesko na napnutie reťaze (8) by sa malo dať ešte trochu otáčať.

11. Napnutie pílovej reťaze: Otočte otočné koliesko na napnutie reťaze (8) ☺ .

12. Utiahnite krídlovú maticu (7) ☺ .

▲ OPATRNE! Reťazová píla sa môže dodatočne naolejovať. Pamätajte na to, že reťazová píla sa po použití dodatočne naolejuje a môže vytiecť olej, keď sa uloží nabok alebo naopak. Je to normálny proces, podmienený potrebným vetracím otvorom na hornom okraji nádržky, ktorý nie je dôvodom na reklamáciu. Keďže sa každá reťazová píla počas výroby kontroluje a testuje s olejom, aj napriek vyprázdneniu môže ostať v nádržke malý zvyšok oleja, ktorý počas prepravy ľahko znečistí kryt. Kryt vyčistíte handrou.

Zabehnutie novej pílovej reťaze

Pri novej pílovej reťazi sa napínacia sila po nejakom čase zníži. Preto musíte po prvých 5 rezoch, najneskôr po 10 minútach pílenia pílovú reťaz dopnúť (*Napnutie pílovej reťaze*, S. 238).

▲ VAROVANIE! Nebezpečenstvo poranenia! Nikdy neupevňujte novú pílovú reťaz na opotrebované reťazové koleso ani na poškodenú alebo opotrebovanú lištu. Pílová reťaz by mohla odskočiť alebo sa roztrhnúť.

Nastavenie napnutia reťaze

Nastavenie napnutia reťaze je opísané v kapitole *Napnutie pílovej reťaze*, S. 238.

Údržba lišty

▲ VAROVANIE! Rezné poranenia! Pri manipulácii s pílovou reťazou alebo lištou noste rukavice odolné proti prerezaniu.

Potrebné náradie a pomocné prostriedky

- Plochý pilník

Postup

1. *Demontáž pílovej reťaze a lišty*, S. 244
2. Skontrolujte opotrebenie lišty (5).
3. Odstráňte hroty a zarovnajte vodiace plochy plochým pilníkom.
4. Vyčistite priepust oleja (23), aby sa zaistilo bezporuchové, automatické olejovanie pílovej reťaze počas prevádzky.
5. *Montáž pílovej reťaze a lišty*, S. 245

UPOZORNENIE! Pri optimálnom stave priepustu oleja pílová reťaz niekoľko sekúnd po spustení reťazovej píly automaticky odstrekne trochu oleja.

Výmena ozubeného dorazu

1. *Demontáž pílovej reťaze a lišty*, S. 244
2. Povoľte a odoberte skrutky na ozubenom doraze (14).
3. Ozubený doraz (14) vymeňte.
4. Skrutky na ozubenom doraze (14) pevne utiahnite.
5. *Montáž pílovej reťaze a lišty*, S. 245

Otočenie lišty

▲ OPATRNE! Rezné poranenia! Pri manipulácii s pílovou reťazou alebo lištou noste rukavice odolné proti prerezaniu.

Upozornenia

- Lišta (5) sa musí každých cca 10 pracovných hodín otočiť, aby sa zaručilo rovnomerné opotrebenie.

Postup

1. *Demontáž pílovej reťaze a lišty*, S. 244
2. Lištu jedenkrát otočte okolo jej horizontálnej osi. Zohľadnite pritom smer chodu pílovej reťaze
3. *Montáž pílovej reťaze a lišty*, S. 245

Ostrenie rezacích zubov

▲ OPATRNE! Nebezpečenstvo poranenia! Nesprávne naoštrená pílová reťaz zvyšuje nebezpečenstvo spätného rázu! Keď manipulujete s pílovou reťazou alebo lištou, používajte rukavice odolné proti prerezaniu.

Ostrá pílová reťaz zaručuje optimálny rezný výkon. Bez námahy sa zareže do dreva a zanecháva veľké, dlhé piliny. Ak musíte rezacie zariadenie tlačiť do dreva a piliny sú veľmi malé, pílová reťaz je tupá. Pri veľmi tupej pílovej reťazi nepadajú vôbec žiadne piliny, ale len drevený prach.

Na ostrenie pílovej reťaze je potrebné špeciálne náradie, ktoré zaručuje, že sa reťaz naoštrí v správnom uhle a do správnej hĺbky. Neskúsenému používateľovi reťazových píl odporúčame, aby si pílovú reťaz nechal naoštríť u odborníka alebo v odbornej dielni. Ak si trúfate naoštríť reťaz sami, postupujte podľa návodu pre zariadenie na ostrenie pílovej reťaze (napr. PARKSIDE PSG 85 B2).

- Reznými časťami pílovej reťaze sú rezné články, ktoré pozostávajú z rezného zuba a z výstupku obmedzovača hĺbky. Výškový rozdiel medzi nimi určuje hĺbku ostrenia.
- Pílová reťaz je opotrebovaná a musí sa vymeniť za novú pílovú reťaz, keď zostane už iba cca 4 mm rezného zuba.
- Pri ostrení rezných zubov sa musia zohľadniť nasledujúce hodnoty:
 - Uhol ostrenia (25°)
 - Uhol čela (10°)
 - Hĺbka ostrenia (0,6 mm)
 - Priemer okrúhleho pilníka (4,8 mm (3/16"))

▲ VAROVANIE! Nebezpečenstvo úrazu! Odchýlky od rozmerových údajov geometrie ostria môžu viesť k

zvyšenej náchylnosti stroja na spätný ráz.

Potrebné náradie a pomocné prostriedky

- Okrúhly pilník
- Plochý pilník

Postup

1. Prístroj vypnite a vyberte akumulátory.
2. Uistite sa, že pílová reťaz je pevne napnutá, aby bolo možné jej správne naoštrenie.
3. Ostrite iba zvnútra smerom von. Okrúhly pilník vedte z vnútornej strany rezného zuba smerom von. Keď pilník ťaháte späť, nadvihnite ho.
4. Najprv ostrite zuby na jednej strane. Potom pílovú reťaz otočte a naoštrite zuby na druhej strane.
5. Skontrolujte dĺžku rezných článkov. Po ostrení musia byť všetky rezné články rovnako dlhé a široké.
6. Po každom treťom ostrení skontrolujte hĺbku ostrenia (obmedzovač hĺbky) a pomocou plochého pilníka dodatočne upravte výšku. Obmedzovač hĺbky by mal byť posunutý dozadu o cca 0,6 mm voči reznému zubu.
7. Obmedzovač hĺbky po jeho posunutí dozadu trochu zaguľatíte smerom dopredu.

Skladovanie

- Pred uskladnením prístroj vyčistite.
- Nasadte ochranný kryt reťaze (22).
- Pred dlhšími prevádzkovými prestávkami vyprázdnite olejovú nádrž. Starý olej ekologicky zlikvidujte (*Likvidácia/ochrana životného prostredia*, S. 249).

V hadiciach a v prístroji môžu byť stále zvyšky oleja, ktoré by mohli počas skladovania uniknúť. Na

skladovanie umiestnite prístroj na vhodnú podložku/do olejovej vane.

- Prístroj skladujte na suchom a pred prachom chránenom mieste, mimo dosahu detí.

Aplikácia PARKSIDE

Pomocou aplikácie PARKSIDE môžete kontrolovať prístroj a riadiť určité funkcie. Funkcie sa môžu meniť s aktualizáciou aplikácie a firmvéru. Ďalšie informácie k aplikácii PARKSIDE nájdete v návode akumulátora Smart.

Predpoklady

Aby bolo možné nájsť prístroj v aplikácii PARKSIDE, musia byť splnené nasledujúce predpoklady:

- Aplikácia PARKSIDE je nainštalovaná v smartfóne a Bluetooth® je aktivované.
- V prístroji je vložený nasledujúci akumulátor: PARKSIDE Performance Smart akumulátor PAPS 204 A1 alebo PAPS 208 A1. Tento akumulátor už bol pripojený k aplikácii PARKSIDE. Prístroj komunikuje s aplikáciou cez akumulátor.

Pripojte prístroj k aplikácii PARKSIDE

1. Vložte akumulátor Smart (17).
2. Stlačte tlačidlo zap/vyp (34). Indikátor „Pripojené“ (33) trikrát zabliká. Keď je prístroj pripojený,

indikátor „Pripojené“ svieti nepretržite.

3. Otvorte aplikáciu PARKSIDE.

4.   **Tvoje zariadenia.**

Prístroj sa zobrazí v zozname.

Ak sa prístroj v zozname nezobrazí, pridajte ho ručne.



Kontrola a ovládanie prístroja

1.   **Tvoje zariadenia.**

2.  V zozname vyberte prístroj.

Zobrazí sa stránka s prehľadom prístroja.

3.  Na stránke prehľadu vyberte požadované nastavenie.

  Ak si nie ste istí, vyberte položku Pomocník.

Zobrazí sa dialógové okno s popisom každého nastavenia.

Odstráňte prístroj z aplikácie

Po odstránení prístroja z aplikácie sa vymažú aj zodpovedajúce údaje.



1.   **Tvoje zariadenia.**

2.  Potiahnite kartu prístroja sprava doľava.



3. Potvrďte dialógové pole.

Prehlásenie o ochrane osobných údajov

pozri Strana  Viac; časť Právne informácie,  Prehlásenie o ochrane osobných údajov

Vyhľadávanie chýb

Nasledujúca tabuľka vám pomôže odstrániť malé poruchy:

Problém	Možná príčina	Odstránenie poruchy
Prístroj sa nespustí	Akumulátory (17) sú vybité alebo nie sú vložené	Kontrola stavu nabitia akumulátora, príp. oprava elektrikárom s odbornou spôsobilosťou
	Vypínač zap/vyp (2) je chybný	Obráťte sa na servisné centrum.
	Porucha motora	
Nedostatočný výkon rezania	Pílóva reťaz (6) je nesprávne namontovaná	<i>Montáž pílovej reťaze a lišty, S. 245</i>
	Pílóva reťaz (6) je tupá	<ul style="list-style-type: none"> • <i>Ostrenie rezacích zubov, S. 247</i> • <i>Zabehnutie novej pílovej reťaze, S. 246</i>
	Nedostatočné napnutie reťaze	<i>Napnutie pílovej reťaze, S. 238</i>
Prístroj beží ťažko, pílóva reťaz odskakuje	Nedostatočné napnutie reťaze	<i>Napnutie pílovej reťaze, S. 238</i>
Pílóva reťaz je horúca, tvorba dymu pri pílení, sfarbenie koľajnice	Príliš málo reťazového oleja	<ul style="list-style-type: none"> • Skontrolujte hladinu oleja a automatiku oleja • Obráťte sa na servisné centrum.

Preprava

- Prístroj pred prepravou vždy vypnite, nasadte brzdu reťaze a odoberte akumulátory.
- Počas prepravy prístroja zakryte lištu a pílóvu reťaz ochranným krytom reťaze (22).
- Na krátke vzdialenosti na pracovisku: Prístroj noste za predné držadlo (11) tak, aby lišta smerovala dozadu.
- Počas prepravy (aj vo vozidlách) prístroj zabezpečte proti prevráteniu, aby nedošlo k poraneniu, škodám alebo vytečeniu paliva.

Likvidácia/ochrana životného prostredia

Olejovú nádržku starostlivo vyprázdnite.

Starý olej nevyliievajte do kanalizácie ani do odtoku. Starý olej zlikvidujte ekologicky – odovzdajte ich na mieste na likvidáciu odpadu.

Z prístroja vyberte akumulátor a prístroj, akumulátor, príslušenstvo a balenie prineste na ekologické zhodnotenie.



Elektrické prístroje nepatria do domového odpadu.

Symbol preškrtnutého kontajnera na kolieskach znamená, že tento výrobok sa po skončení jeho životnosti nesmie likvidovať ako netriedený komunálny odpad.

Smernica 2012/19/EÚ o odpade z elektrických a elektronických zariadení:

Spotrebiteľia sú zo zákona povinní elektrické a elektronické zariadenia na konci ich životnosti odovzdať na ekologickú recykláciu. Týmto spôsobom je zabezpečené zhodnotenie šetrné k životnému prostrediu a zdrojom. V závislosti od národných zákonov, máte tieto možnosti:

- vrátenie na predajnom mieste,
- odovzdanie na oficiálnom zbernom mieste,
- zaslanie späť výrobcovi/distribútorovi.

Netýka sa to dielov príslušenstva a pomocných prostriedkov bez elektrických komponentov, pripojených k starým prístrojom.

Pokyny na likvidáciu akumulátorov



Akumulátor neodhadzujte do domového odpadu, ohňa (nebezpečenstvo výbuchu) alebo vody. Poškodené akumulátory môžu škodiť životnému prostrediu a vášmu zdraviu, keď unikajú jedovaté pary alebo kvapaliny.

Akumulátory likvidujte podľa miestnych predpisov. Chybné alebo opotrebované akumulátory sa musia recyklovať podľa smernice 2006/66/ES. Akumulátory odovzdajte na zberné miesto starých batérií, kde sa ekologicky zhodnotia. O tom sa informujte na vašom miestnom zbernom mieste alebo v našom servisnom centre. Akumulátory likvidujte vo vybitom

stave. Odporúčame póly obaliť lepiacou páskou na ochranu pred skratom. Akumulátor neotvárajte.

Servis

Garancija

Vážená zákaznička, vážený zákazník, Na tento výrobok dostávate záruku 5 rokov od dátumu kúpy. V prípade nedostatkov tohto výrobku vám voči predajcovi výrobku prináležia zákonné práva. Tieto zákonné práva nie sú obmedzené našou zárukou opísanou v nasledujúcej časti.

Záručné podmienky

Záručná doba začína s dátumom kúpy. Originálny pokladničný doklad dobre uschovajte. Tento doklad bude potrebný ako doklad o kúpe. Ak sa v rámci päť rokov od dátumu kúpy tohto výrobku vyskytne chyba materiálu alebo výroby, výrobok – podľa našej voľby – pre vás bezplatne opravíme alebo vymeníme. Toto poskytnutie záruky predpokladá, že v rámci päťročnej lehoty sa predloží chybný výrobok a doklad o kúpe (pokladničný doklad) a krátko sa písomne opíše, v čom existuje nedostatok a kedy sa vyskytol.

Ak je chyba pokrytá našou zárukou, dostanete späť opravený alebo nový výrobok. S opravou alebo výmenou výrobku nezačína žiadne nové záručné obdobie.

Záručná doba a zákonné nároky na odstránenie nedostatkov

Záručná doba sa poskytnutím záruky nepredĺži. To platí aj pre vymenené a opravené diely. Škody a nedostatky existujúce prípadne už pri kúpe sa musia ihneď pri vybalení ohlásiť. Opravy pripadajúce po uplynutí záručnej doby sú s povinnosťou úhrady.

Rozsah záruky

Výrobok bol starostlivo vyrobený podľa prísnych kvalitatívnych smerníc a pred dodávkou bol svedomito skontrolovaný.

Poskytnutie záruky platí výlučne na chyby materiálu alebo výroby. Táto záruka sa nevzťahuje na časti výrobku, ktoré sú vystavené normálnemu opotrebeniu a preto je možné na ne prihlíadať (napr. Pílová reťaz) ako na rýchlo opotrebiteľné diely alebo na poškodenia na rozbitných dieloch. Táto záruka prepadá, keď je výrobok poškodený, neodborne používaný alebo nebola na ňom vykonávaná údržba. Pre odborné používanie výrobku je nutné presne dodržiavať všetky pokyny uvedené v návode na obsluhu. Účelom použitia a manipuláciám, od ktorých sa v návode na obsluhu odrádza alebo pred ktorými sa varuje, je možné bezpodmienečne zabrániť.

Výrobok je určený iba na súkromné a nekomerčné použitie. Pri nesprávnej alebo neodbornej manipulácii, aplikácii násilia a pri zásahoch, ktoré neboli uskutočnené našou autorizovanou servisnou pobočkou, záruka zaniká.

Vybavenie v záručnom prípade

Aby bolo možné zaručiť rýchle vybavenie vašej žiadosti, postupujte podľa nasledujúcich pokynov:

- V prípade akýchkoľvek otázok si pripravte pokladničný doklad a číslo výrobku (IAN 469276_2404) ako doklad o nákupe.
- Číslo výrobku nájdete na typovom štítku na výrobku, gravúre na výrobku, na titulnej stránke návodu na obsluhu (vľavo dole) alebo na nálepke na zadnej alebo spodnej strane výrobku.
- Ak by sa mali vyskytnúť funkčné chyby alebo iné nedostatky, kon-

taktujte najprv **telefonicky** alebo použite náš **kontaktný formulár**, ktorý nájdete na parkside-diy.com v kategórii **Servis** nasledovne uvedené servisné centrum.

- Výrobok zaznamenaný ako chybný môžete po konzultácii s našim servisným centrom zaslať pre vás s oslobodením od poštovného na vám oznámenú servisnú adresu za pripojenia dokladu o kúpe (pokladničný doklad) a informácie, v čom spočíva nedostatok a kedy sa vyskytol. Aby bolo možné zabrániť problémom s prevzatím a prídavným nákladom, použite bezpodmienečne iba adresu, ktorá sa vám oznámi. Zabezpečte, aby sa odoslanie uskutočnilo bez vyplatenia, ako neskladný tovar, expresne alebo ako iná zvláštna zásielka. Výrobok pošlite, prosím, vrát. všetkých súčasne dodaných dielov príslušenstva a postarajte sa o dostatočne bezpečné prepravné balenie.



Na parkside-diy.com si môžete pozrieť a stiahnuť túto a mnohé ďalšie príručky. Týmto QR kódom sa dostanete priamo na stránku parkside-diy.com. Vyberte svoju krajinu a cez vyhľadávanie si nájdite návody na obsluhu. Po zadaní čísla výrobku (IAN) 469276_2404 si budete môcť otvoriť návod na obsluhu.

Opravný servis

Ohľadom opráv, ktoré **nepodliehajú záruke**, sa obráťte na Servisné centrum. Tam dostanete s ochotou predbežný návrh nákladov.

- Môžeme spracovať iba prístroje, ktoré boli zaslané dostatočne zabalené a ofrankované.
Upozornenie: Váš prístroj pošlite, prosím, vyčistený a s upozornením na chybu na adresu uvedenú Servisným centrom.
- Prístroje zaslané bez úhrady prepravného, ako aj prístroje, ktoré boli zaslané ako veľkorozmerný náklad, expresom alebo s iným špeciálnym prepravným nebudú prevzaté.

- Vaše zaslané chybné prístroje zlikvidujeme bezplatne.

Service-Center



Servis Slovensko

Tel.: 0800 003409

Kontaktný formulár na

parkside-diy.com

IAN 469276_2404

Importér

Zohľadnite, prosím, že nasledujúca adresa nie je servisná adresa. Najprv kontaktujte hore uvedené servisné centrum.

Grizzly Tools GmbH & Co. KG

Stockstädter Str. 20

63762 Groβostheim

NEMECKO

www.grizzlytools.de

Náhradné diely a príslušenstvo

Náhradné diely a príslušenstvo dostanete na www.grizzlytools.shop. Ak by sa pri objednávaní vyskytli problémy, kontaktujte nás cez náš internetový obchod. V prípade ďalších otázok sa obráťte na: *Service-Center*, S. 252

Poz. č.	Název	Obj. č.
5	Lišta	91120161
6	Pílová reťaz	91120162
14	Ozubený doraz	91120160
22	Ochranný kryt reťaze	91120163

Preklad originálneho vyhlásenia o zhode EÚ

Výrobok: **Aku prerezávacia píla**

Model: **PPAKS 40-Li A1**

Sériové číslo: 000001-063000

Uvedený predmet vyhlásenia je v zhode s príslušnými harmonizačnými právnymi predpismi Unie:

**2006/42/EC • 2014/30/EU • 2000/14/EC & 2005/88/EC
• 2011/65/EU & (EU) 2015/863**

Výrobok s batériou Smart PAPS 204 A1/Smart PAPS 208 A1: 2014/53/EU

Vyššie opísaný predmet vyhlásenia je v zhode so smernicou Európskeho parlamentu a Rady 2011/65/EU z 8. júna 2011 o obmedzení používania určitých nebezpečných látok v elektrických a elektronických zariadeniach.

Na zabezpečenie zhody sa použili tieto harmonizované normy a vnútroštátne normy a predpisy:

**EN 62841-1:2015/A11:2022, Clause 18.8 • EN ISO 12100:2010
EN IEC 55014-1:2021 • EN IEC 55014-2:2021 • EN IEC 63000:2018**

EN 62841-4-1:2020, Clause 18.8 • EK9-BE-97(V2):2020

Výrobok s batériou Smart PAPS 204 A1/Smart PAPS 208 A1:

EN 301 489-1 V2.2.3:2019 • Draft EN 301 489-17 V3.2.6:2023

EN 300 328 V2.2.2:2019 • EN 50663:2017

Súlad so smernicou 2000/14/EC, pokiaľ ide o emisie hluku, je potvrdený:
Hladina akustického výkonu (L_{WA})

– odmeraná: 97,8 dB;

– zaručená: 100,4 dB

Použitý postup posudzovania zhody podľa 2000/14/EC, príloha VI.

Certifikát ES skúšky typu

- Číslo: M6A 036607 2052 Rev. 00
- Notifikovaná osoba: TÜV SÜD Product Service GmbH • NB: 0123 • Ridders-
straße 65 • 80339 München • Nemecko

Toto vyhlásenie o zhode sa vydáva na výhradnú zodpovednosť výrobcu:



Grizzly Tools GmbH & Co. KG
Stockstädter Str. 20
63762 Großostheim
NEMECKO
16.12.2024

Christian Frank
Splnomocnený zástupca dokumen-
tácie

Tartalomjegyzék

Bevezető.....254

Rendeltetésszerű használat..... 255

A csomag tartalma / Tartozékok.....255

Áttekintés..... 256

Működés leírása..... 256

Műszaki adatok..... 256

Biztonsági utasítások.....258

A biztonsági utasítások jelentése..... 258

Piktogramok és szimbólumok... 258

Általános elektromos szerszám biztonsági figyelmeztetések..... 259

Láncfűrészre vonatkozó általános biztonsági figyelmeztetések..... 262

Láncfűrészekre vonatkozó további biztonsági utasítások faápolással kapcsolatban.....264

A fűrész visszacsapásának okai és megelőzésének módja.....264

Maradvány-kockázatok.....265

Élőkészítés..... 265

Biztonsági berendezések..... 265

Akkumulátor töltöttségi szintjének ellenőrzése..... 266

Töltés..... 266

Akkumulátor feltöltése.....266

Üzemeltetés..... 267

Működtetés előtt..... 267

Akkumulátor behelyezése és kivétele..... 269

Be- és kikapcsolás.....269

Túlterhelés kijelzés.....270

Akkumulátor töltöttségi szintjének ellenőrzése a készüléken.....270

Láncsebesség átállítása.....270

Gallyazás.....270

Fán történő munkavégzés kötélmászó technikával..... 271

Tisztítás, karbantartás és tárolás.....273

Tisztítás..... 273

Karbantartás.....274

Tárolás.....277

Parkside alkalmazás..... 278

Készülék eltávolítása az alkalmazásból.....278

Adatvédelmi szabályzat..... 278

Hibakeresés..... 279

Szállítás..... 279

Ártalmatlanítás/ Környezetvédelem.....279

Akkumulátorok ártalmatlanítási utasításai..... 280

Pótalkatrészek és tartozékok.....280

JÓTÁLLÁSI TÁJÉKOZTATÓ..... 281

Az eredeti EU -megfelelőségi nyilatkozat fordítása..... 283

Robbantott ábra.....347



▲ FIGYELMEZTETÉS! Ezt a láncfűrész kizárólag képzett faápoló személyzet használhatja. Alkalmazása megfelelő képzettség hiányában súlyos sérüléseket okozhat. LÁSD HASZNÁLATI UTASÍTÁS!

Bevezető

Gratulálunk az új akkumulátoros faápoló fűrész megvásárlásához (a továbbiakban termék vagy készülék). Vásárlásával kiváló minőségű termék mellett döntött. Ezt a készüléket a gyártás során minőségi vizsgálatnak

és végső ellenőrzésnek vetették alá. Ezáltal biztosított a készülék működőképessége.

Nem zárható ki, hogy bizonyos esetekben a készüléken vagy a készülékben kenőanyag-maradványok

Az akkumulátorok és a töltő nem része a csomagnak.

Áttekintés

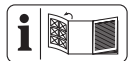

A készülék ábrái az elülső és hátsó kihajtható oldalon találhatóak.

- 1 Hátsó markolat
- 2 be-/kikapcsoló
- 3 kapcsolózár
- 4 Lánccfékező kar/Elülső kézvédő
- 5 Lánccvezető lap
- 6 Fűrészlánc
- 7 Szárnyas csavar
- 8 forgatógomb
- 9 Lánckerék védőburkolata
- 10 Akkumulátortartó
- 11 Elülső markolat
- 12 Tanksapka
- 13 Olajsint-kijelző
- 14 Karmos ütköző
- 15 Rögzítőfül
- 16 akkumulátor-kireteszelő
- 17 Akkumulátor
- 18 gomb (töltésszint-kijelző)
- 19 töltésszint-kijelző
- 20 akkumulátor-töltő
- 21 Olajflakon
- 22 Lánccvédő
- A ábra**
- 23 Olajjárat
- 24 lánccvezető lap vezető
- 25 befogó (Szárnyas csavar)
- 26 Lánckerék
- 27 rögzítőlemez
- 28 rögzítőcsiga
- C ábra**
- 29 Jelző

- 30 Lánccsebesség-kijelző
- 31 töltésszint-kijelző (készülék)
- 32 gomb (lánccsebesség)
- 33 „Csatlakozva” kijelzés
- 34 be/ki gomb

Működés leírása

A faápoló fűrész egy speciális, korlátozott tömegű lánccfűrész, amelyet egy képzett kezelő álló fák koronájának metszésére és szétदारabolására használhat. A markolatok közel vannak egymáshoz, hogy megkönnyítsék a munkavégzést szűk helyeken.

A körbefutó fűrészláncot egy lánccvezető lap (vezetősín) vezeti. A készülék gyorsleállító lánccfékkel rendelkezik.

A láncc folyamatos kenését automata olajozó rendszer biztosítja. Ezenkívül a készülék a lánccfeszesítés beállítására szolgáló 2 az 1-ben forgatógombbal van felszerelve. A felhasználó védelme céljából a készülék különböző biztonsági berendezésekkel van ellátva.

A készülék párosítható a Parkside alkalmazással.

A kezelőelemek funkciója az alábbi leírásban található.

Műszaki adatok

Akkus faápoló fűrész

.....	PPAKS 40-Li A1
Motorfeszültség U ..	40 V ~ ; (2x 20 V)
Motoráram I	16 A
Lánccsebesség v_0	13 m/s
Lánccsebesség v_{max}	16 m/s
Súly (lánccvezető lap, láncc, lánccvédő, olaj és akkumulátorok nélkül) .	2,10 kg
Tartály úrtartalma	190 cm ³ (0,19 l)
Lánccvezető lap	M1431246-1041TL (Trilink)
– Lánccvezető lap típusa	12"

- Láncevezető lap hossza35,0 cm (350 mm)
- Vágáshossz28,5 cm (285 mm)
- FűrészláncCL14346TL (Trilink)
- Lánccosztás9,525 mm (3/8")
- Hajtótagok száma46
- Hajtótagok vastagsága1,1 mm (0,043")
- Lánckerék-beosztás9,525 mm (3/8")
- Fogak száma (lánckerék)7
- Hőmérséklet max. 50 °C
- Üzemeltetés -20 - 50 °C
- Tárolás 0 - 45 °C
- Hangnyomásszint (L_{pA})92,6 dB; $K_{pA}=3$ dB
- Hangerőszint (L_{WA})
- garantált 100,4 dB
- mért97,8 dB; $K_{WA}=2,73$ dB
- Rezgés (a_h)
- Elülső markolat 4,37 m/s²; $K=1,5$ m/s²
- Hátsó markolat 3,72 m/s²; $K=1,5$ m/s²
- Akkumulátor típusa Li-Ion
- PARKSIDE Performance Smart akkumulátor Smart PAPS 204 A1/ Smart PAPS 208 A1
- Működési frekvencia/frekvenciasáv2400 - 2483,5 MHz
- átviteli erő ≤ 20 dBm

A zaj- és rezgésszint értékek a megfelelő nyilatkozatban megnevezett szabványoknak és előírásoknak megfelelően kerültek meghatározásra.

A megadott rezgés-összérték a következő szabvány szerint került meghatározásra: ISO 22867:2021

A megadott zajkibocsátási értékek a következő szabvány szerint kerültek meghatározásra: ISO 22868:2021

Az értékek szabványosított mérési eljárással lettek meghatározva és felhasználhatók a készülék egy másik készülékkel történő összehasonlításá-

ra. A megadott rezgés-összérték és a megadott zajkibocsátási érték a terhelés előzetes megbecsüléséhez is felhasználható.

▲ FIGYELMEZTETÉS! A rezgés- és zajkibocsátási értékek a készülék tényleges használata során eltérhetnek a megadott értéktől a készülék használatától függően. A kezelő védelme érdekében biztonsági intézkedéseket kell hozni, amelyek a tényleges felhasználási körülmények során történő rezgésterhelés becslésén alapulnak (ugyanakkor a működési ciklus minden részét, például azokat az időszakokat is figyelembe kell venni, amikor a készülék ki van kapcsolva, és amikor bár be van kapcsolva, de terhelés nélkül fut).

X 20 V TEAM

A készülék a **X 20 V TEAM** sorozat része és a **X 20 V TEAM** sorozat akkumulátoraival üzemeltethető. A **X 20 V TEAM** sorozat akkumulátorait csak a **X 20 V TEAM** sorozat töltőivel szabad tölteni.

Javasoljuk, hogy ezt a készüléket kizárólag az alábbi akkumulátorokkal üzemeltesse: PAP 20 A1, PAP 20 A2, PAP 20 A3, PAP 20 B1, PAP 20 B3, Smart PAPS 204 A1, Smart PAPS 208 A1

Tilos a készülék használata a következő akkumulátorokkal: Smart PAPS 2012 A1

Javasoljuk, hogy ezeket az akkumulátorokat az alábbi töltőkkel töltsse: PLG 20 A1, PLG 20 A2, PLG 20 A3, PLG 20 A4, PLG 20 C1, PLG 20 C3, PDSLK 20 A1, PDSLK 20 B1, PLG 201 A1, Smart PLGS 2012 A1

Akkumulátor és töltő műszaki adatai: Lásd a külön útmutatót.

Biztonsági utasítások

Ez a fejezet a készülék használatával kapcsolatos alapvető biztonsági utasításokat tartalmazza.

▲ FIGYELMEZTETÉS! Személyi sérülés és anyagi kár az akkumulátor nem megfelelő használata révén. Vegye figyelembe a(z) **X 20 V TEAM** termékcsaládba tartozó akkumulátor és töltő használati útmutatójában lévő töltésre és helyes használatra vonatkozó biztonsági utasításokat és tudnivalókat. A töltés részletes leírása és további információk ebben a külön használati útmutatóban található.

▲ FIGYELMEZTETÉS! A láncfűrész veszélyes készülék, amely helytelen vagy gondatlan használat esetén súlyos sérüléseket vagy akár halált is okozhat. Ezért saját és mások biztonsága érdekében mindig tartsa be az alábbi biztonsági utasításokat, és ha bizonytalan, kérje szakember tanácsát.

A biztonsági utasítások jelentése

▲ VESZÉLY! Baleset történik, ha nem tartja be ezt a biztonsági utasítást. Súlyos testi sérülés vagy halál a következménye.

▲ FIGYELMEZTETÉS! Baleset történhet, ha nem tartja be ezt a biztonsági utasítást. Súlyos testi sérülés vagy halál lehet a következménye.

▲ VIGYÁZAT! Baleset történik, ha nem tartja be ezt a biztonsági utasítást. Enyhe vagy közepes fokú testi sérülés lehet a következménye.

MEGJEGYZÉS! Baleset történik, ha nem tartja be ezt a biztonsági utasítást. Anyagi kár lehet a következménye.

Piktogramok és szimbólumok

Szimbólumok a készüléken



▲ FIGYELMEZTETÉS! Ezt a láncfűrész kizárólag képzett faápoló személyzet használhatja. Alkalmazása megfelelő képzettség hiányában súlyos sérüléseket okozhat. **LÁSD HASZNÁLATI UTASÍTÁS!**



Figyelem!



Olvassa el a használati útmutatót



Használjon hallásvédőt



Használjon szemvédőt



Használjon fejevédőt



Használjon védőkesztyűt



Viseljen szilárd talpú védőcipőt!



Használjon vágásálló betétekkel ellátott védőruhát!



Figyelem! Visszaütés – A munkavégzés során ügyeljen a gép visszaütésére.



Soha ne dolgozzon csak egy kézzel!



Mindig két kézzel dolgozzon!



Tilos a készüléket esőben vagy párás környezetben használni.



Garantált hangteljesítményszint L_{WA} dB(A)



Láncfék bekapcsolva

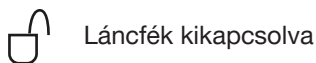

Láncfék kikapcsolva



Lánckenő olaj



Elektromos készülékek nem tartoznak a háztartási hulladékba.



A karbantartási munkák előtt távolítsa el az akkumulátorokat!

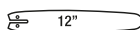

Láncvezető lap típusa



Láncfék



Tudnivaló: Indítás előtt engedje ki a láncfékot

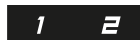

Láncsebesség-kijelző



A láncsebesség fokozatok beállítása



Smart LED-kijelző



be/ki gomb



töltésszint-kijelző

Szimbólumok a láncfékező karon



Láncfék bekapcsolva



Láncfék kikapcsolva

Szimbólumok a lánckerék burkolata alatt

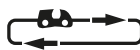

A fűrészlánc mozgási iránya

Szimbólumok a lánckerék védőburkolatán

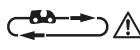

A fűrészlánc mozgási iránya

Szimbólumok a forgatógombon



Fűrészlánc megfeszítése



Fűrészlánc meglazítása

Szimbólumok a szárnyas csavaron (lánckerék-védőburkolat)



NYIT



ZÁR

Szimbólumok a láncvezető lapon:



Láncvezető lap típusa



Horony szélesség



Láncosztás



Hajtótagok száma

Általános elektromos szerszám biztonsági figyelmeztetések

▲ FIGYELMEZTETÉS! Olvassa el az összes biztonsági figyelmeztetést, utasítást, ábrát és specifikációt, amelyet az elektromos szerszámhoz mellékelünk. Valamennyi felsorolt utasítás figyelmen kívül hagyása áramütéshez, tüzesethez és/vagy súlyos sérüléshez vezethet. **Későbbi hivatkozás céljából mentsen el minden figyelmeztetést és utasítást.**

A figyelmeztetésekből említett „elektromos szerszám” kifejezés egy hálózatról működtetett (vezetékes) elektromos szerszámra vagy akkumulátoros (vezeték nélküli) elektromos szerszámra vonatkozik.

1. A MUNKATERÜLET BIZTONSÁGA

- Munkaterületét tartsa tisztán és világítsa meg megfelelően.** A rendezetlen vagy sötét területek baleseteket okozhatnak.
- Ne működtesse az elektromos szerszámokat robbanásvesélyes környezetben, például gyúlékony folyadékok, gázok**

vagy por jelenlétében. Az elektromos szerszámok szikrát okoznak, amely meggyújthatja a port vagy a füstöt.

- c) **Az elektromos szerszám működése közben tartsa távol a gyerekeket és a nézelődőket.** A figyelmet elvonó tényezők következtében elveszítheti a kontrollt.

2. ELEKTROMOS BIZTONSÁG

- a) **Az elektromos szerszámok dugaszainak illeszkedniük kell a konnektorhoz. A dugaszt soha semmilyen módon ne módosítsa. Ne használjon semmilyen adapterdugaszt földelt elektromos szerszámokkal.** A nem módosított dugaszok és a megfelelő konnektorok csökkentik az áramütés kockázatát.
- b) **Egyik testrésze se érjen a földelt felületekhez, pl. csövek, radiátorok, tűzhelyek és hűtőszekrények.** Fokozottan fennáll az áramütés veszélye, ha a teste földelve van.
- c) **Ne tegye ki az elektromos szerszámokat esőnek vagy nedves körülményeknek.** Az elektromos szerszámba kerülő víz növeli az áramütés veszélyét.
- d) **A kábelt ne használja szakszerűtlenül. Soha ne használja a kábelt az elektromos szerszám hordozására, húzására vagy a kihúzásához. A kábelt tartsa távol a hőtől, olajtól, éles szélektől vagy mozgó alkatrészekről.** A sérült vagy összegabalyodott kábelek növelik az áramütés veszélyét.
- e) **A szerszám kültéri működtetésakor, használjon a kültéri használathoz alkalmas hosszabbító kábelt.** A kültéri használatra alkalmas kábel használata csökkenti az áramütés veszélyét.

- f) **Ha az elektromos szerszám nedves helyen történő üzemeltetése elkerülhetetlen, használjon maradékáram-eszközzel (RCD) védett tápegységet.** Az RCD eszköz használata csökkenti az áramütés veszélyét.

3. SZEMÉLYI BIZTONSÁG

- a) **Az elektromos eszköz használata közben maradjon éber, figyeljen arra, hogy mit csinál, és használja a józan esztét. Ha fáradt vagy drog, alkohol vagy gyógyszerek hatása alatt áll, ne használja az elektromos szerszámot.** Egy pillanatnyi figyelmetlenség is elég, hogy a használat közben súlyos személyi sérülést szenvedjen.
- b) **Személyi védőeszköz használata. Mindig viseljen szemvédőt.** A megfelelő körülmények között használt védőfelszerelések, mint például porvédő maszk, csúszásmentes biztonsági cipő, kemény fejfedő vagy hallásvédő, csökkentik a személyi sérülések számát.
- c) **Véletlen elindulás megakadályozása. Mielőtt csatlakoztatja az áramforrást és/vagy az akkumulátort, felveszi vagy hordozza a szerszámot, győződjön meg róla, hogy a kapcsoló kikapcsolt helyzetben van.** Az elektromos szerszámok hordozása úgy, hogy az ujjja a kapcsolón van, vagy a bekapcsolt állapotban lévő elektromos szerszámok feszültség alá helyezése balesetveszélyes.
- d) **Az elektromos szerszám bekapcsolása előtt távolítsa el a beállítókulcsot vagy a csavarkulcsot.** Az elektromos szerszám forgó részéhez rögzített csavarkulcs vagy kulcs személyi sérülést okozhat.

- e) **Ne lépje túl a határokat. Mindig ügyeljen a megfelelő alátámasztásra és egyensúlyra.** Így jobban tudja irányítani az elektromos szerszámot váratlan helyzetekben.
- f) **Viseljen megfelelő ruházatot. Ne viseljen laza ruházatot vagy ékszer.** **Tartsa távol a haját és ruháját a mozgó alkatrészetől.** A lazán illeszkedő ruhák, ékszer vagy hosszú haj beakadhatnak a mozgó alkatrészekbe.
- g) **Ha vannak porelszívó és porgyűjtő berendezések csatlakoztatására szolgáló eszközök, gondoskodjon ezek csatlakoztatásáról és megfelelő használatáról.** A porgyűjtés csökkentheti a porhoz köthető veszélyeket.
- h) **Ne engedje, hogy a szerszámok gyakori használatából fakadó tudás magabiztossá tegye, és figyelmen kívül hagyja a szerszám-biztonsági alapelveket.** Egy gondatlan cselekedet a másodperc tört része alatt súlyos sérülést okozhat.
- 4. AZ ELEKTROMOS SZERSZÁM HASZNÁLATA ÉS GONDOZÁSA**
- a) **Ne erőltesse az elektromos szerszámot. Használja az adott alkalmazáshoz a helyes elektromos szerszámot.** A megfelelő elektromos szerszám jobban és biztonságosabban végzi el a munkát olyan sebességgel, amelyre tervezték.
- b) **Ne használja az elektromos szerszámot, ha a kapcsoló nem kapcsolja be vagy ki.** Minden olyan elektromos szerszám, amelyet nem lehet a kapcsolóval vezélni, veszélyes, és meg kell javítani.
- c) **Mielőtt bármilyen beállítást végez, tartozékot cserél, vagy tárolja az elektromos szerszámot, húzza ki a dugaszt az áramforrásból és/vagy távolítsa el az akkumulátort az elektromos szerszám-ból, ha eltávolítható.** Egy ilyen megelőző biztonsági intézkedés lecsökkenti annak az esélyét, hogy az elektromos szerszám véletlenül elinduljon.
- d) **A használaton kívüli elektromos szerszámokat gyermekek elől elzárva tárolja, és ne engedje, hogy az elektromos szerszámot olyan személyek kezeljék, akik nem ismerik az elektromos szerszámot vagy ezt a használati utasítást.** Az elektromos szerszámok képzetlen felhasználók kezében veszélyesek.
- e) **Tartsa karban az elektromos szerszámot és kiegészítőit.** Ellenőrizze a mozgó alkatrészek helytelen beállítását vagy kötését, az alkatrészek törését és minden más olyan állapotot, amely befolyásolhatja az elektromos szerszám működését. Ha elromlott, javítsa meg az elektromos szerszámot, mielőtt újra használná. Sok balesetet a nem megfelelően karbantartott elektromos szerszámok okoznak.
- f) **A vágószerszámot tartsa élesen és tisztán.** A megfelelően karbantartott, éles vágóéllal rendelkező vágószerszámok kevésbé hajlamosak megakadni, és könnyebben ellenőrizhetők.
- g) **Használja az elektromos szerszámot, a tartozékokat és a szerszám biteket stb. e használati utasításnak megfelelően, figyelembe véve a munkakörülményeket és az elvégzendő**

munkát. Az elektromos szerszám rendeltetésétől eltérő műveletekhez történő használata veszélyes helyzetet eredményezhet.

- h) **Tartsa a fogantyúkat és a fogófelületeket szárazon, tisztán, olaj- és zsírinten.** A csúszós fogantyúk és fogófelületek nem teszik lehetővé a szerszám biztonságos kezelését és irányítását váratlan helyzetekben.
5. **AZ AKKUMULÁTOROS SZERSZÁM HASZNÁLATA ÉS GONDOSÁGA**
- a) **Csak a gyártó által megadott töltővel töltsé újra.** Egy bizonyos típusú akkumulátorcsomaghoz alkalmas töltő tűzveszélyt okozhat, ha egy másik akkumulátorcsomaggal használja
- b) **Az elektromos szerszámokat csak a kifejezetten erre a célra szolgáló akkumulátorokkal használja.** Minden más akkumulátor csomag használata balesetet és tüzesetet idézhet elő.
- c) **Amikor az akkumulátor nincs használatban, tartsa távol más fémtárgyaktól, például gemkapcsoktól, érméktől, kulcsoktól, szögektől, csavaroktól vagy más apró fémtárgyaktól, amelyek kapcsolatot teremtenek az egyik csatlakozótól a másikig.** Az akkumulátor pólusainak rövidre zárása égési sérüléseket vagy tüzet okozhat.
- d) **Nem rendeltetésszerű körülmények között folyadék spriccelhet ki az akkumulátorból; kerülje az érintkezést. Ha véletlenül hozzáér, öblítse le vízzel. Ha a folyadék szembe kerül, forduljon orvoshoz.** Az akkumulátorból kijutó folyadék irritációt vagy égést okozhat.

- e) **Ne használjon sérült vagy módosított akkumulátort vagy eszközt.** A sérült vagy módosított akkumulátorok kiszámíthatatlanul viselkedhetnek, ami tüzet, robbanást vagy sérülésveszélyt okozhat.
- f) **Ne tegye ki az akkumulátort vagy a szerszámot tűznek vagy túlzott hőmérsékletnek.** Tűznek vagy 130 °C feletti hőmérsékletnek kitéve robbanást okozhat.
- g) **Kövesse az összes töltési utasítást, és ne töltsé az akkumulátorcsomagot vagy a szerszámot a használati utasításban megadott hőmérsékleti tartományon kívül.** A nem megfelelő vagy a megadott tartományon kívüli hőmérsékleten történő töltés károsíthatja az akkumulátort, és növelheti a tűzveszélyt.
6. **SZERVÍZ**
- a) **Az elektromos szerszámot csak azonos cserealkatrészek felhasználásával, szakképzett szakemberrel javíttassa meg.** Ez biztosítja, hogy az elektromos szerszám biztonsága megmaradjon.
- b) **Soha ne szervizeljen sérült akkumulátor csomagot.** Az akkumulátorok szervizelését csak a gyártó vagy az arra felhatalmazott szervizek végezhetik.

Láncfűrészre vonatkozó általános biztonsági figyelmeztetések

- **Tartsa távol a test minden részét a láncfűrészről, amikor az használatban van. Mielőtt elindítaná a láncfűrész, győződjön meg róla, hogy fűrészlánc nem ér hozzá semmihez.** A láncfűrész használata közben elég egy pillanatnyi figyelmetlenség is, hogy a ruházatát

vagy valamelyik testrészét behúzza a fűrészlánc.

- **A láncfűrész mindig úgy használja, hogy a jobb kezével a hátsó, a bal kezével pedig az első markolatot fogja meg.** Amennyiben a láncfűrész fordított fogással használja, megnövekszik a személyi sérülés veszélye, ezért ez mindenképpen kerülendő.
- **A láncfűrész mindig a szigetelt markolatnál fogja meg, mert a láncfűrész rejtett vezetékéhez .** A feszültség alatt lévő („élő”) vezetékkel érintkező fűrészlánc miatt a láncfűrész csupasz fém részei feszültség alá kerülhetnek, és a kezelő súlyos áramütést szenvedhet.
- **Viseljen szemvédőt. További védőfelszerelés ajánlott a hallás, a fej, a kéz, a lábak és a lábfej védelmére.** A megfelelő védőfelszerelés csökkenti a felrepülő törmelékből vagy a fűrészláncsal való véletlen érintkezésből eredő személyi sérüléseket.
- **Ne működtesse a láncfűrész fán, létrán, háztetőről vagy bármilyen instabil támaszról.** A láncfűrész ilyen módon történő üzemeltetése súlyos személyi sérülést okozhat.
- **Mindig ügyeljen a stabil testhelyzetre és csak akkor kezdje el működtetni a láncfűrész, ha stabil, biztonságos és sík felületen áll.** A csúszós vagy instabil felületek miatt egyensúlyvesztés léphet fel, ami miatt elveszítheti a láncfűrész fölötti ellenőrzést.
- **Ha olyan ágat vág, mely meg van feszülve, készüljön fel arra, hogy hátra kell ugrania.** Amikor a fa rostjaiban lévő feszültség felszabadul, a visszacsapódó gally miatt a kezelő elveszítheti az egyensúlyát és/vagy a láncfűrész fölötti ellenőrzést.
- **Legyen különösen elővigyázatos, ha bozótot vagy fiatal facsemetét vág.** A vékony faanyagot elkaphatja és Ön felé dobhatja a fűrészlánc, ami egyensúlyvesztéshez vezethet.
- **A láncfűrész kikapcsolt állapotban, az első markolatnál fogva és a testétől távol tartva kell hordozni.** A láncfűrész szállításakor vagy tárolásakor mindig helyezze fel a fűrészlap védőburkolatát. A láncfűrész szakszerű használata csökkenti annak valószínűségét, hogy véletlenül hozzáér a mozgó fűrészláncához.
- **Kövesse a kenésre, a láncfeszítésre, valamint a rúd és a lánc cseréjére vonatkozó utasításokat.** A nem megfelelően feszített vagy olajozott lánc elszakadhat, vagy megnövelheti a visszarúgás esélyét.
- **Csak fát vágjon az eszközzel. A láncfűrész tilos a rendeltetésétől eltérő célra használni.** Például: a láncfűrész ne használja fém, műanyag, beton vagy nem fa építőanyagok vágására. Amennyiben a láncfűrész a rendeltetésétől eltérő célra használja, veszélyhelyzet alakulhat ki.
- **Ez a láncfűrész nem fakivágásra szolgál.** A láncfűrész rendeltetésétől eltérő műveletekhez történő használata a kezelő vagy a közelben állók súlyos sérüléséhez vezethet.
- **Az elakadt anyag eltávolításakor, a láncfűrész tárolásakor vagy karbantartásakor tartsa be az összes utasítást. Győződjön meg róla, hogy a töltőkapcsoló ki van kapcsolva és az akkumu-**

látór el van távolítva. A láncfűrész váratlan működtetése a beakadt anyag eltávolítása vagy szervizelés közben súlyos személyi sérülést okozhat.

Láncfűrészekre vonatkozó további biztonsági utasítások faápolással kapcsolatban

▲ FIGYELMEZTETÉS! Ez a készülék egy nagyon veszélyes szerszám, ha nem vigyáz, vagy nem megfelelően használja a készüléket. Ez a készülék súlyos sérülést okozhat a kezelőnek vagy másoknak. Ezért rendkívül fontos, hogy figyelmesen olvassa el és megértse ezt a használati útmutatót.

Általános információk

- **A jelen használati útmutatóban lévő információk semmiképpen nem helyettesítik a szakmai hozzáértést és tapasztalatot.** Ha bizonytalan a készülék használatát illetően, forduljon szaktudással és tapasztalattal rendelkező személyhez.
- **Csak akkor használjon láncfűrészrész faápoláshoz, ha rendelkezik a szükséges képesítéssel.** Képesítés nélkül különösen ne dolgozzon fákon. Nagyon magas a súlyos sérülések kockázata.
- **Ne használjon faápoláshoz való láncfűrészrész olyan munkákhoz, amelyeket hátsó markolattal rendelkező láncfűrészszel is elvégezhet.** Visszaütés esetén a hátsó markolattal rendelkező láncfűrészrész jobban tudja irányítani, mint a faápoláshoz való láncfűrészrész.

Előkészítés

- **Ennél a készüléknél fokozottan fennáll annak a veszélye, hogy**

elveszíti uralmát a készülék felett. Azoknak a személyeknek, akik ezzel a készülékkel faápolási munkát végeznek, előzetesen megfelelő képzésben kell részesülniük a vágás- és munkatechnikák terén. A kezelő személynek biztonsági felszerelésekkel, például emelőállvánnyal, kötelekkel és biztonsági hevederekkel kell rendelkeznie.

A fűrész visszacsapásának okai és megelőzésének módja

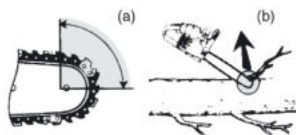

- Visszacsapás akkor fordulhat elő, amikor a vezetőlemez csúcs- vagy orr-része hozzáér egy objektumhoz, vagy a fűrészelt fatörzs zárul, és a fűrészlap beszorul a vágatba (b ábra).
- A fűrészlap csúcsi érintkezése esetenként fordított irányú impulzust idéz elő, emiatt a fűrészlap felfelé, és a kezelő irányába mozdul el (a ábra).
- Ha a fűrészlánc a vezetőlemez csúcsi részénél becsípődik, a vezetőlemez hirtelen a kezelő felé csapódhat.
- A fenti esetek bármelyikénél előfordulhat, hogy elveszíti a láncfűrész fölötti ellenőrzést, ami súlyos személyi sérüléshez vezethet. Nem szabad kizárólag a láncfűrész beépített biztonsági eszközeire bízni magát. Mint a láncfűrész kezelője, Önnek számos óvintézkedést meg kell tennie annak érdekében, hogy a vágási munkamenet baleset- és sérülésmentes legyen.

A visszacsapás rendszerint a láncfűrész rendellenes és/vagy szakszerűtlen használata vagy üzemi körülményei miatt következik be, és az alábbi óvintézkedések betartásával megelőzhető:

- **Mindig tartsa szilárdan a fűrész, a hüvelykujjával és a többi ujjával vegye körül a láncfűrész markolatát, mindkét keze legyen a fűrész, és olyan testhelyzetet vegyen fel, hogy képes legyen ellenállni a visszarúgó erőnek.** Ha betartja a felsorolt óvintézkedéseket, a kezelő képes ellenőrzése alatt tartani a visszarúgó erőt. Soha ne engedje el a láncfűrész.
- **Soha ne nyúljon túlságosan messzire, és ne vágjon vállmagasság fölött.** Így elkerülheti a véletlen csúcsi érintkezést és jobban tudja irányítani a láncfűrész váratlan helyzetekben.
- **Kizárólag a gyártó által engedélyezett típusú vezetőlemez és fűrészláncot használjon.** Nem megfelelő típusú vezetőlemez és fűrészlánc használata esetén a lánc elszakadhat és/vagy visszacsapás fordulhat elő.
- **A láncfűrész élezése vagy karbantartása esetén kövesse a gyártó utasításait.** A mélység-határoló magasságának túlzott csökkentése megnöveli a visszacsapás veszélyét.

Maradvány-kockázatok

Akkor is mindig maradnak maradvány-kockázatok, ha a készüléket az előírtaknak megfelelően használja. A következő veszélyek léphetnek fel a jelen készülék felépítéséből és kivitelzéséből adódóan:

- Halláskárosodás, ha nem visel megfelelő hallásvédőt.

- A kéz és kar rezgéséből adódó egészségkárosodás, amennyiben a készüléket hosszabb ideig vagy nem megfelelően használja vagy a készülék nincs megfelelően karbantartva.

- Vágási sérülések

▲ FIGYELMEZTETÉS! A készülék működése közben keletkező elektromágneses mező által okozott veszély. A mező adott esetben hátrányosan befolyásolhatja az aktív és passzív orvostechonikai implantátumokat. A súlyos vagy halálos sérülések kockázatának csökkentése érdekében azt javasoljuk az orvostechonikai implantátummal élő személyeknek, hogy a készülék használata előtt kérjék orvosuk vagy az orvosi implantátum gyártójának tanácsát.

Előkészítés

▲ FIGYELMEZTETÉS! Sérülésveszély véletlenül beinduló készülék révén. Csak akkor helyezze be az akkumulátorokat a készülékbe, ha a készülék teljesen elő van készítve a használatra.

Biztonsági berendezések

A felhasználó és a készülék védelme érdekében a következő biztonsági berendezések vannak felszerelve:

Be-/kikapcsoló (2) azonnali láncléállításóval

- A be-/kikapcsoló elengedése esetén a készülék azonnal kikapcsol.

Kapcsolózár (3)

- A készülék bekapcsolásához ki kell reteszelni a kapcsolózárt.

Láncfékező kar/elülső kézvédő (4)

- A fűrészlánc nem forog, ha a féklánc bekattant.

- Azonnal leállítja a fűrészláncot visszaütés esetén.
- A kar manuálisan is működtethető.
- Védi a kezelő bal kezét, ha a keze lecsúszik az első markolatról.

Csekély visszaütésű fűrészlánc (6)

- Speciálisan kifejlesztett biztonsági berendezéssel segít felfogni a visszaütéseket.

Karmos ütköző (14)

- Növeli a stabilitást függőleges vágás végzése esetén.
- Megkönnyíti a fűrészelést.

Akkumulátor töltöttségi szintjének ellenőrzése

LED-ek	jelentés
piros, narancssárga, zöld	akkumulátor feltöltve
piros, narancssárga	akkumulátor részben fel van töltve
piros	az akkumulátor töltése szükséges

1. Nyomja meg a gombot (18) a töltésszint-kijelző (19) mellett az akkumulátoron (17).

A töltésszint-kijelző LED-jei jelzik az akkumulátor töltöttségi szintjét.

2. Töltse fel az akkumulátort (17), ha a töltésszint-kijelzőnek (19) már csak a piros LED-je világít.

Töltés

▲ FIGYELMEZTETÉS! Személyi sérülés és anyagi kár az akkumulátor nem megfelelő használata révén. Vegye figyelembe a(z) **X 20 V TEAM** termékcsaládba tartozó akkumulátor és töltő használati útmutatójában lévő töltésre és helyes használatra vonatkozó biztonsági utasításokat és tudnivalókat. A töltés részletes leírása és további információk ebben a külön használati útmutatóban

találhatók. **▲ FIGYELMEZTETÉS!** Kifolyó elektrolitoldat okozta sérülésveszély! Ne tegye ki az akkumulátort szélsőséges körülményeknek, például hőnek és ütésnek. Ha a szembe vagy bőrre kerül, öblítse le az érintett helyet vízzel vagy semlegesítővel és forduljon orvoshoz.

▲ FIGYELMEZTETÉS! Áramütés okozta sérülésveszély! Az akkumulátort csak száraz helyiségekben töltsen. Az akkumulátor külső felületének tisztának és száraznak kell lenni, mielőtt csatlakoztatja a töltőt.

- Töltsen fel az akkumulátorokat az első használat előtt.
- Minden esetben vegye figyelembe a vonatkozó biztonsági utasításokat, valamint a környezetvédelmi előírásokat és utasításokat.

Akkumulátor feltöltése

Lásd a töltő használati útmutatóját is.

Utasítások

- Töltés előtt hagyja lehűlni a fellegetedett akkumulátort.
- Ne hagyja az akkumulátort hosszú ideig a tűző napon és ne tegye fűtőtestre (max. 50 °C).

Akkumulátor feltöltése

1. Vegye ki az akkumulátort (17) a készülékből.
2. Csúsztassa az akkumulátort (17) az akkumulátor-töltő (20) töltőnyílásába.
3. Csatlakoztassa az akkumulátor-töltőt (20) egy csatlakozóaljzathoz.
4. Feltöltést követően válassza le az akkumulátor-töltőt (20) a hálózatról.
5. Húzza ki az akkumulátort (17) az akkumulátor-töltőből (20).

Kontrolne LED diode na uređaju za punjenje (20):

zöld	piros	jelentés
világít	—	<ul style="list-style-type: none"> Az akkumulátor teljesen fel van töltve készen áll (nincs akkumulátor behelyezve)
—	világít	Akkumulátor töltődik
—	villog	Az akkumulátor túlmelegedett
villog	villog	Az akkumulátor meghibásodott

Üzemeltetés

Működtetés előtt

▲ FIGYELMEZTETÉS! Sérülésveszély! A készülékkel történő munkavégzés során mindig viseljen védőkesztyűt, védőszemüveget, hallásvédőt, védősisakot és vágásálló munkaruhát.

▲ VIGYÁZAT! Száraz fa fűrészelése során por keletkezhet. Viseljen megfelelő porvédő maszkot. A láncfűrész minden működtetése előtt végezze el a következő lépéseket:

- *Fűrészlánc megfeszítése, L. 267*
- *Lánckenőolaj betöltése, L. 269*
- **mindkét** akkumulátort fel kell tölteni és be kell helyezni
- *Láncfék ellenőrzése, L. 268*
- *Lánckenés ellenőrzése, L. 268*

MEGJEGYZÉS! Ellenőrizze a készüléket sérülések tekintetében, ha leesett a földre vagy más ütés érte. A készüléket csak üzembiztos állapotban szabad elindítani.

Fűrészlánc megfeszítése

MEGJEGYZÉS! Ne forró állapotban végezze a fűrészlánc feszítését vagy cseréjét, mivel lehűlés után kissé összehúzódik. Ennek figyelmen kívül hagyása esetén kár keletkezhet a vezetősínben vagy a motorban, mivel a fűrészlánc túl szorosan fekszik fel a láncvezető lapra.

A fűrészlánc rendszeres megfeszítése a felhasználó biztonságát szolgálja, és csökkenti, illetve megakadályozza a fűrészlánc kopását és rongálódását. Javasoljuk a felhasználónak, hogy a munka megkezdése előtt és körülbelül 10 perces időközönként ellenőrizze a lánc feszességét, és szükség esetén korrigálja. Fűrészelés közben felmelegszik a fűrészlánc és ezáltal kissé kitágul. Különösen új fűrészláncok esetén kell számolni ezzel a „meghosszabbodással”.

A láncfeszítés és a lánc kenése jelentős mértékben befolyásolja a fűrészlánc élettartamát. Új fűrészlánc esetén legfeljebb 5 vágás után újra be kell állítani a lánc feszességét.

A fűrészlánc akkor van megfelelően megfeszítve, ha nem lóg le a láncvezető lap alján és teljesen körbe lehet húzni a kesztyűs kézzel. A fűrészlánc 9 N (kb. 1 kg) húzóerővel történő húzása esetén a fűrészlánc és a láncvezető lap távolsága nem lehet nagyobb, mint 2 mm.

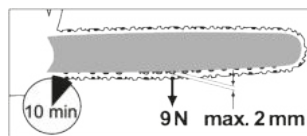

▲ VIGYÁZAT! Sérülésveszély véletlenül beinduló készülék révén. Kaptcsolja ki a készüléket. Vegye ki az akkumulátorokat a készülékből.

A lánc feszességének ellenőrzése



Húzza felfelé a fűrészláncot (6) a láncvezető lap (5) felső oldalán.

- A fűrészláncot alig lehet felfelé húzni: túl feszes a lánc. Lazítsa meg a fűrészláncot.
- A fűrészláncot annyira lehet felfelé húzni, hogy a hajtótagok nem látszódnak teljesen: a lánc feszessége megfelelő.
- A fűrészláncot annyira lehet felfelé húzni, hogy a hajtótagok teljesen láthatók: nem elég feszes a lánc. Feszítse meg a fűrészláncot.

Eljárás

1. Kapcsolja ki a láncféket: Húzza hátra a láncfékező kart (4) az elülső markolat (111) felé.

A lánckerék burkolatát (9) csak akkor szerelheti vissza, ha a láncfék meglazult.

2. Csavarja ki a szárnyas csavart (7) .
3. Fűrészlánc megfeszítése: Forgassa el a láncfeszesség beállításához való forgatógombot (8) . Fűrészlánc meglazítása: Forgassa el a láncfeszesség beállításához való forgatógombot (8) .
4. Húzza meg a szárnyas csavart (7). Új fűrészlánc esetén legfeljebb 5 vágás után újra be kell állítani a lánc feszességét.

Láncfék ellenőrzése

MEGJEGYZÉS! A fűrészlánc nem forog, ha a féklánc bekattant.

Eljárás

1. Helyezze a láncfűrész egy stabil, sima felületre. Nem érhet hozzá semmilyen tárgyhoz.
2. Működtesse a láncfékező kart (4).
3. Tartsa erősen a készüléket két kézzel, jobb kezével a hátsó markolatot (1), bal kezével pedig az elülső

markolatot (11) fogva. A hüvelykujjnak és az ujjaknak szorosan körbe kell fogniuk a markolatokat.

4. Kapcsolja be a készüléket. Villog a bekapcsolt láncfék jelzője (29). A láncfék működik.
5. Engedje el a be-, kikapcsolót (2).

▲ FIGYELMEZTETÉS! A tovább mozgó fűrészlánc miatt sérülésveszély áll fenn. Ha a láncfék nem működik megfelelően, nem szabad használni a láncfűrész. Forduljon a szervizközponthoz.

Lánckenés ellenőrzése

MEGJEGYZÉS! Ha túl kevés olajjal működteti a láncfűrész, akkor csökken a vágási teljesítmény és a fűrészlánc élettartama, mivel a fűrészlánc gyorsabban tompa lesz. A túl kevés olaj füstképződés vagy a láncvezető lap elszíneződése alapján ismerhető fel. Ügyeljen arra, hogy az olaj mindig a láncra folyjon.

Tudnivalók

- A munka megkezdése előtt ellenőrizze az olajsintet.
- A lánckenést bármikor ellenőrizheti működés közben.

Eljárás

1. Miközben forog a fűrészlánc: Tartsa a láncfűrész világos felület fölé. Figyelje az olajnyomot. A láncfűrész nem érhet a talajhoz!
 - **Tiszta olajnyom:** a láncfűrész tökéletesen működik.
 - **Gyenge olajnyom:** ellenőrizze a lánckenést, állítsa be az olajfolyást
 - **Nincs olajnyom:** töltsön be lánckenő olajat, ellenőrizze a lánckenést, tisztítsa meg az olajjáratot

Lánckenőolaj betöltése

▲ FIGYELMEZTETÉS! Tűzveszély! Lánckenőolaj betöltése előtt mindig kapcsolja ki a készüléket, és hagyja lehűlni a motort.

MEGJEGYZÉS! Ha túl kevés olajjal működteti a lánccsűrész, akkor csökken a vágási teljesítmény és a fűrészléc élettartama, mivel a fűrészléc gyorsabban tompa lesz. A túl kevés olaj füstképződés vagy a lánccsűrész lap elszíneződése alapján ismerhető fel. Ügyeljen arra, hogy az olaj mindig a láncra folyjon.

Amint a lánccsűrész, az olaj a lánccsűrész laphoz folyik (5).

- Rendszeresen ellenőrizze az olajszintet, és töltsön be olajat, ha alacsony az olajszint. Tartály úrtartalma: 190 cm³ (0,19 l)
- Használjon bio lánccsűrész olajat, amely sűrűdés és kopás csökkentésére szolgáló adalékanyagokat tartalmaz. Alternatív megoldásként használjon olyan lánccsűrész olajat, amely csekély arányban tartalmaz tapadó adalékanyagokat.
- Ürítse ki az olajtartályt, ha hosszabb ideig (6–8 hét) nem használja a készüléket.

Eljárás

1. Fektesse a készüléket az oldalára úgy, hogy a tanksapkát (12) felfelé mutasson.
2. Tekerje le a tanksapkát (12).
3. Töltsön be bio lánccsűrész olajat a tartályba.
4. Törölje le az esetleg kifolyt olajat.
5. Tekerje fel a tanksapkát (12).

Akkumulátor behelyezése és kivétele

▲ FIGYELMEZTETÉS! Sérülésveszély véletlenül beinduló készülék révén. Csak akkor helyezze be az ak-

kumulátorokat a készülékbe, ha a készülék teljesen elő van készítve a használatra.

MEGJEGYZÉS! Anyagi kár veszélye! A helytelen akkumulátor kárt tehet a készülékben és az akkumulátorban.

Akkumulátorok behelyezése

1. Csúsztassa be mindkét akkumulátort (17) a vezetősín mentén az akkumulátor-tartóba (10). Az akkumulátorok hallhatóan rögzülnek.

Akkumulátorok kivétele

1. Nyomja meg és tartsa lenyomva az akkumulátor-kireteszelőt (16) az akkumulátoron (17).
2. Húzza ki az akkumulátorokat az akkumulátor-tartóból (10).

Be- és kikapcsolás

Előfeltételek

- A lánccsűrész lap (5), a fűrészléc (6) és a lánccsűrész-védőburkolat (9) megfelelően vannak felszerelve.
- Elegendő mennyiségű lánccsűrész olaj van a tartályban. Adott esetben töltsön be lánccsűrész olajat (*Lánccsűrész olaj betöltése, L. 269*).
- Az akkumulátorok teljesen fel vannak töltve.
- A készüléket csak két behelyezett, Parkside X 20 V Team gyártmányú akkumulátorral lehet működtetni.

Eljárás

1. Adott esetben helyezze be az akkumulátorokat (17) a készülékbe.
2. Engedje ki a lánccsűrész; ehhez tolja a lánccsűrész karral (4) az elülső markolatot (11) felé.
3. Tartsa erősen a lánccsűrész két kézzel, jobb kezével a hátsó markolatot (1), bal kezével pedig az elülső markolatot (11) fogva. A hüvelykujjnak és az ujjaknak szo-

rosan körbe kell fogniuk a markolatokat.

4. A beindítás előtt győződjön meg arról, hogy a láncfűrész semmihez nem ér hozzá.
5. A készülék aktiválásához először nyomja meg a be/ki gombot (34). **MEGJEGYZÉS!** A készülék kb. 5 percig készenléti üzemmódban van, majd ismét aktiválni kell.
6. A bekapcsoláshoz nyomja meg a jobb hüvelykujjával a kapcsolózárt (3), majd nyomja meg be-, kikapcsolót (2). A láncfűrész maximális sebességgel működik. Engedje el a kapcsolózárt (3).
7. A láncfűrész kikapcsolásához engedje el a be-, kikapcsolót (2). Tartós bekapcsolás nem lehetséges.

Túlterhelés kijelzés

Túlterhelés esetén villog a töltésszint-kijelző (31) piros és sárga LED-je.

Akkumulátor töltöttségi szintjének ellenőrzése a készüléken

Eljárás

1. Működtetés közben világít a töltésszint-kijelző (31).
Az akkumulátor töltöttségi szintjét a megfelelő LED-ek világítása jelzi a készüléken lévő töltésszint-kijelzőn (31).
piros, narancssárga és zöld → akkumulátorok fel vannak töltve
piros és narancssárga → akkumulátorok részben fel vannak töltve
piros → akkumulátorok töltése szükséges
2. Töltse fel az akkumulátorokat (17), ha a készüléken lévő töltésszint-kijelzőnek (31) már csak a piros LED-je világít.

Láncsebesség átállítása

(C ábra)

A láncsebesség kiválasztásához való gomb (32) megnyomásával válthat a 13 és 16 m/s láncsebesség között.

A láncsebesség-kijelző (30) 1-es vagy 2-es fokozatának világításán láthatja, hogy milyen láncsebességgel működik éppen a készülék.

1-es fokozat: 13 m/s 2-es fokozat: 16 m/s

Gallyazás

▲ FIGYELMEZTETÉS! Sérülésveszély! Ha a fűrészlánc beszorult, ne próbálja meg a láncfűrészről erővel kihúzni. Állítsa le a motort, és használjon emelőkart vagy éket a láncfűrész kiszabadításához.

- Ügyeljen a stabil és biztos állóhelyzetre a gallyazás során.
- A fáról el kell távolítani a szennyeződéseket, köveket, meglazult fakérget, szögeket, kapcsokat és huzalokat.
- A fűrészlánc az átfűrészelés közben vagy után nem érhet hozzá a talajhoz vagy más tárgyhoz.
- Ne fűrészelj a síncsúccsal.
- Vegye figyelembe a visszaütés elleni óvintézkedéseket (*A fűrész visszacsapásának okai és megelőzésének módja, L. 264*)
- Ha lehetséges, a gallyazás során támassza meg a faápoló fűrészelt a karmos ütközővel (14).
- Ügyeljen arra, hogy a láncfűrész a vágás végén a saját súlya miatt átfordulhat. A láncfűrész nincs tovább megtámasztva a vágatban. Ellensúlyozza ezt megfelelően.
- Mindig kapcsolja ki a láncfűrész motorját, ha egyik fától a másikhoz megy.

Gallyazás darabokban

Vágja rövidebbre a hosszú, ill. vastag ágakat a végső levélasztó vágás előtt. Ezzel megelőzheti a fűrészlánc beszorulását.

Fán történő munkavégzés kötélmászó technikával

Ez a rész olyan munkamódszereket ismertet, amelyekkel csökkenthető a sérülésveszély a láncfűrészek faápoláshoz történő használata során, ha a magasban kötélmászó technikával dolgoznak. Útmutatások és oktatóanyagok alapjául szolgálhat, de nem helyettesíti a megfelelő képzést. Az ebben a mellékletben lévő ajánlások csak példaként szolgálnak bevált munkamódszerekre.

Szigorúbb nemzeti vagy egyéb előírások is érvényben lehetnek.

Ez a rész ismerteti

- azokat az általános tudnivalókat, amelyeket figyelembe kell venni, mielőtt a faápoló láncfűrész magasban, kötélmászó technikával történő munkavégzéshez használja,
- hogyan kell előkészíteni egy faápoló láncfűrész kötélmászó technikával történő használathoz és
- hogyan kell használni egy faápoló láncfűrész fák metszésére és szét-darabolására; ez magában foglalja a biztonságos munkapozíciót két kézzel történő használat során, hogyan kell elindítani a láncfűrész, hogyan kell vágni a láncfűrészrel és hogyan kell kiszabadítani egy beszorult láncfűrész.

Ez a rész nem foglalkozik a levágott ágak és gallyak ellenőrzési technikáival, valamint a már tárgyalt pontokkal a biztonságos használatra vonatkozóan.

Általános ajánlások

- A faápoló fűrész kezelőjének soha nem szabad egyedül dolgoznia kötélmászó technikával a magasban. A földön jelen kell lennie egy dolgozónak, aki megfelelő oktatásban részesült vészhelyzeti intézkedések tekintetében, hogy segítsen.
- A kezelőnek megfelelő képzéssel kell rendelkeznie a biztonságos mászás- és munkapozíciókra vonatkozóan, és megfelelő felszereléssel kell rendelkeznie, például hámmal, kötelekkel, hevederekkel, karabinerekkel és egyéb felszerelésekkel, hogy biztonságos munkapozíciót biztosítson saját maga és a láncfűrész számára.

A láncfűrész előkészítése a használatához

- A földön lévő kezelő feladata, hogy ellenőrizze, elindítsa, majd kikapcsolja a láncfűrészrel mielőtt azt tovább adja a fán lévő kezelőnek.
- A láncfűrészhez egy megfelelő heveder szükséges, amivel az a kezelő mászóhámjához rögzíthető (B. ① ábra)..
 - A hevedert a motoros fűrész hátulján lévő rögzítőfülon kell rögzíteni.
 - Megfelelő karabinereket kell biztosítani, amikkel a láncfűrész közvetve (azaz a hevederen keresztül) és közvetlenül (azaz a láncfűrészben lévő rögzítőfülon) a mászóhámhoz rögzíthető.
 - A kezelőnek történő továbbadás előtt ellenőrizni kell, hogy a láncfűrész stabilan rögzítve van.
 - Mielőtt a láncfűrészrel levezik a mászófelszerelésről, meg kell győződni arról, hogy az a mászóhámhoz van rögzítve.
- Ha a láncfűrészrel közvetlenül a mászóhámhoz rögzíti, akkor csökk-

enthető a felszerelés sérülésének kockázata a fán történő mozgás során. Azonban ügyelni kell arra, hogy a láncfűrész mindig ki legyen kapcsolva.

- A láncfűrész csak a mászóhám ajánlott rögzítőfülein szabad rögzíteni, amelyek közepén (elől vagy hátul) vagy az oldalakon található. Ideális esetben a láncfűrész hátul közepén kell rögzíteni, hogy az távol legyen a mászókötelektől és a súly a kezelő gerincének közepén maradjon (B.② ábra).
- Ha a láncfűrész az egyik rögzítőfülről áthelyezik egy másikra, a kezelőnek meg kell győződnie arról, hogy az új pozícióban rögzítve van, mielőtt lekapcsolja az előző rögzítőfülről.

Faápoló fűrész használata fán

- A láncfűket mindig be kell kapcsolni, mielőtt egy működő láncfűrész telenednek a fáról.
- Kritikus vágások előtt a felhasználónak meg kell győződnie arról, hogy a láncfűrész akkumulátorai teljesen fel vannak töltve.

• Balesetek elemzése

A faápolási munkák során ezekkel a láncfűrészekkel kapcsolatosan bekövetkezett balesetek elemzése azt mutatja, hogy a fő ok a láncfűrész helytelen egy kézzel történő kezelése. A legtöbb balesetben a kezelő nem vesz fel olyan biztonságos munkapozíciót, amely lehetővé teszi számára, hogy a láncfűrész mindkét markolatát fogja. Ez ugyanakkor fokozott sérülésveszélyhez vezet:

- A láncfűrész nem lehet stabilan tartani visszautés esetén.
- A láncfűrész kicsúszik az irányítás alól és nagy valószínűséggel hozzáér a mászókötelekhez és a

testhez (különösen a bal kézhez és a bal karhoz).

- A nem biztonságos munkapozíció miatt a kezelő nem tudja irányítani a készüléket és a láncfűrészhez ér (váratlan mozdulat a láncfűrész működése közben).
- **Biztonságos munkapozíció két kézzel történő munkavégzéshez**
Annak érdekében, hogy a láncfűrész mindkét kézzel meg lehessen fogni, a kezelőnek általában biztonságos munkapozícióra kell törekednie, hogy a láncfűrész az alábbiak szerint tudjon dolgozni:
 - vízszintes vágások esetén csípőmagasságban
 - függőleges vágások esetén köldökmagasságában
- Ha a felhasználó függőleges fa törzsek közelében, csekély oldalirányú erővel dolgozik, a biztonságos munkapozícióhoz elegendő lehet a biztonságos állás. Ha a felhasználó eltávolodik a törzstől, intézkedéseket kell tenni a növekvő oldalirányú erők ellensúlyozására vagy kompenzálására. Ehhez például a fő kötelet át lehet vezetni egy további rögzítési ponton vagy a mászóhámot csatlakoztatni lehet egy állítható hevederen keresztül egy további rögzítési ponthoz (B.③ ábra).
- Egy stabil állás eléréséhez a munkapozícióban hasznos lehet egy szalaghevederből készült lábheveder (B.④ ábra).

Beszorult láncfűrész kiszabadítása

Eljárás egy beszorult láncfűrész kiszabadításához:

- Kapcsolja ki a láncfűrész és rögzítse biztonságosan a fán a vágás törzs felőli oldalán vagy használjon egy további kötelet.

- Húzza ki a láncfűrész a bevágásból, miközben adott esetben megemeli az ágot.
- Szükség esetén szabadítsa ki a beszorult láncfűrész egy kézifűrészszel vagy egy másik láncfűrészszel a beszorult láncfűrészről legalább 30 cm távolságra. Függetlenül attól, hogy kézifűrész vagy láncfűrész használnak a beszorult láncfűrész kiszabadításához, a szükséges vágásokat a beszorult láncfűrész és az ágcúcsok között kell elvégezni, hogy a láncfűrész ne rántsa magával a levágott darab és ne bonyolítsa tovább a helyzetet.

Tisztítás, karbantartás és tárolás

▲ FIGYELMEZTETÉS! Sérülésveszély véletlenül beinduló készülék révén. Védje magát a karbantartási és tisztítási munkák során. Kapcsolja ki a készüléket és vegye ki az akkumulátort (17).

A jelen használati útmutatóban nem szereplő javítási és karbantartási munkákat szervizközpontunkkal végeztesse el. Csak eredeti alkatrészeket használjon.

▲ VIGYÁZAT! A láncfűrész használat után olajnyomokat hagyhat és olaj folyhat ki, ha az oldalára állva vagy fejfelé tárolja. Ez egy normális jelenség, amit a tartály felső szélén kialakított szellőzőnyílás okoz, és nem ok a reklamációra. Mivel minden láncfűrész ellenőriznek és olajjal tesztelnek a gyártás során, a kiürítés ellenére kevés olaj maradhat a tartályban, ami szállítás közben kissé beszennyezheti a készülékházat. Kérjük, tisztítsa meg a készülékházat egy törlőkendővel.

Tisztítás

▲ FIGYELMEZTETÉS! Áramütés!

Soha ne fröcskölje le a készüléket vízzel.

▲ FIGYELMEZTETÉS! Sérülésveszély! Alapvetően akkor végezzen tisztítási munkákat, ha a motor ki van kapcsolva és lehűlt, illetve az akkumulátorok eltávolításra kerültek.

▲ VIGYÁZAT! Vágási sérülések! Ha a fűrészlánccal vagy a láncvezető lappal dolgozik, használjon vágásbiztos kesztyűt.

MEGJEGYZÉS! Anyagi kár veszélye. Vegyi anyagok kárt tehetnek a készülék műanyag részeiben. Ne használjon tisztító-, ill. oldószereket.

Alaposan tisztítsa meg a gépet. Ezzel meghosszabbítja a gép élettartamát és megelőzi a baleseteket.

Tisztítás minden használat után

- Tartsa a markolatokat benzintől, olajtól és zsirtól mentesen. Adott esetben tisztítsa meg a markolatokat egy nedves, szappanos vízzel kimosott törlőkendővel.
- Tisztítsa meg a fűrészláncot. Ne használjon folyadékot a fűrészlánc tisztításához. A tisztítás után olajozza be a fűrészláncot kevés láncolajjal.
- Tisztítás előtt távolítsa el a lánckerék-védőburkolatot (9) is, hogy ezt a helyet is meg tudja tisztítani.
- Tisztítsa meg a láncvezető lapot (5)
- A szellőzőnyílásokat és a gép felületét ecsettel vagy száraz törlőkendővel tisztítsa meg.
- Tisztítsa meg az olajjáratot (23), hogy biztosítva legyen a fűrészlánc zavartalan, automatikus olajozása működés közben. Az olajjáratban lévő maradványok eltávolításához használjon ecsetet vagy törlőkendőt.

Karbantartás

Karbantartási időközök

Rendszeresen végezze el az alábbi táblázatban felsorolt karbantartási

munkákat. A készülék rendszeres karbantartása meghosszabbítja a készülék élettartamát. Ezenkívül optimális vágási eredmény érhető el és megelőzheti a baleseteket.

Gépalkatrész	Művelet	Minden használat előtt	10 üzemóra után	Minden használat után
A láncfék komponensei	Szemrevételezés, szükség esetén cserélje ki	✓		
Lánckerék (26)	Szemrevételezés, szükség esetén cserélje ki	✓		
Fűrészlánc (6)	Ellenőrizze, olajozza meg, szükség esetén élezze meg vagy cserélje ki a fűrészláncot	✓		
Fűrészlánc (6)	Tisztítsa meg és olajozza meg a fűrészláncot			✓
Láncvezető lap (5)	<i>A láncvezető lap karbantartása, L. 276</i>	✓		✓
Láncvezető lap (5)	<i>A láncvezető lap megfordítása, L. 276</i>		✓	
Automata olajozó rendszer	Ellenőrizze, szükség esetén az olajjáratot cserélje ki	✓		

A fűrészlánc és a láncvezető lap leszerelése

▲ VIGYÁZAT! Vágási sérülések! Ha a fűrészláncsal vagy a láncvezető lappal dolgozik, használjon vágásbiztos kesztyűt.

Eljárás

- Kapcsolja ki a készüléket és vegye ki az akkumulátorokat (17) a készülékből.
- Állítsa a készüléket sima felületre.
- Kapcsolja ki a láncfékét: Húzza hátra a láncfékkező kart (4) az elülső markolat (111) felé.
A lánckerék burkolatát (9) csak akkor szerelheti vissza, ha a láncfék meglazult.
- A láncfeszesség meglazításához és a lánckerék-védőburkolat (9) el-

távolításához forgassa el a szárnyas csavart (7) és a láncfeszesség beállításához való forgatógombot (8) ↻.

- Távolítsa el a lánckerék-védőburkolatot (9).
- Tolja a láncvezető lapot (5) a lánckerék (26) irányába.
Ekkor leveheti a fűrészláncot (6) és a láncvezető lapot (5).

A fűrészlánc és a láncvezető lap cseréje

A fűrészlánc cseréje előtt meg kell tisztítani a vezetősín hornyát a szennyeződéstől, mivel lerakódott szennyeződés esetén a fűrészlánc kiugorhat a sínből. A lerakódott szennyeződés magába szívhatja a láncolajat is. Ennek az lehet a következménye, hogy a láncolaj nem, vagy

annak csak egy kis része jut el a sín alsó részére és ezáltal csökken a kérés.

Előfeltételek

- A fűrészlánc és a láncvezető lap leszerelése, L. 274

Engedélyezett vágószerszám-készlet

- Láncvezető lap
M1431246-1041TL (Trilink)
- Fűrészlánc
CL14346TL (Trilink)

Eljárás

1. Cserélje ki a láncvezető lapot (5)/ a fűrészláncot (6).
2. Szerelje fel a láncvezető lapot (5) és a fűrészláncot (6) a(z) *A fűrészlánc és a láncvezető lap felszerelése, L. 275* fejezetben leírtak szerint.

A fűrészlánc és a láncvezető lap felszerelése

▲ VIGYÁZAT! Sérülésveszély véletlenül beinduló készülék révén. Kapcsolja ki a készüléket. Vegye ki az akkumulátorokat a készülékből.

Eljárás

1. Kapcsolja ki a készüléket és vegye ki az akkumulátorokat (17) a készülékből.
2. Állítsa a készüléket sima felületre.
3. Kapcsolja ki a láncféket: Húzza hátra a láncfékező kart (4) az elülső markolat (111) felé.
A lánckerék burkolatát (9) csak akkor szerelheti vissza, ha a láncfék meglazult.
4. Terítse ki a fűrészláncot (6) egy hurokban úgy, hogy a vágóélek az óramutató járásával megegyező irányba álljanak. A fűrészlánc (6) beállításához igazodjon a lánckerék (26) alatt lévő szimbólumhoz.



A fűrészlánc mozgási iránya

5. Helyezze fel a láncvezető lapot (5) a láncvezető lap vezetőre (24) és nyomja a lánckerékhez (26).
6. Fűzze be a fűrészláncot (6) a lánckerék (26) fölé.
7. Helyezze be a fűrészláncot (6) a láncvezető lap (5) felső oldalán a láncvezető lap hornyába. Kezdje a lánckeréken (26). Normális jelenség, ha a fűrészlánc (6) belóg.
8. Húzza előre a láncvezető lapot (5), hogy feszesebbé tegye a fűrészláncot (6).
9. Helyezze fel a lánckerék-védőburkolatot (9). Ügyeljen arra, hogy a szárnyas csavar (7) a befogóba (25) nyúljon.
Ügyeljen arra, hogy a rögzítőlemez (27) kiálló része a rögzítőcsiga (28) befogójába illeszkedjen.
10. Kissé húzza meg a szárnyas anyát (7). A láncfeszesség beállításához való forgatógombnak (8) még forgathatónak kell lenni.
11. Fűrészlánc megfeszítése: Forgassa el a láncfeszesség beállításához való forgatógombot (8) ↺.
12. Húzza meg a szárnyas anyát (7) ↺.

▲ VIGYÁZAT! A fűrészlánc olajnyomokat hagyhat. Kérjük, ügyeljen arra, hogy a láncfűrész használat után olajnyomokat hagyhat és olaj folyhat ki, ha az oldalára állítva vagy fejfelé lefelé tárolja. Ez egy normális jelenség a tartály felső szélén lévő szűk-séges szellőzőnyílás miatt és nem ok a reklamációra. Mivel minden láncfűrészrész ellenőriznek és olajjal tesztelnek a gyártás során, a kiürítés ellenére kevés olaj maradhat a tartályban, ami szállítás közben kissé beszennyezheti

a készülékházat. Kérjük, tisztítsa meg a készülékházat egy törlőkendővel.

Új fűrészlánc bejáratása

Új fűrészlánc esetén a feszítőerő egy idő után csökken. Ezért az első 5 vágás után, de legkésőbb 10 percnyi fűrészelés után újra meg kell feszíteni a fűrészláncot (*Fűrészlánc megfeszítése, L. 267*).

▲ FIGYELMEZTETÉS! Sérülésveszély! Soha ne rögzítsen új fűrészláncot kopott lánckerékre vagy sérült, illetve kopott lánccvezető lapra. A láncc vezetőlap elszakadhat.

A lánccvezető lap beállítása

A lánccvezető lap beállítása a(z) *Fűrészlánc megfeszítése, L. 267* fejezetben olvasható.

A lánccvezető lap karbantartása

▲ FIGYELMEZTETÉS! Vágási sérülések! Ha a fűrészláncal vagy a lánccvezető lappal dolgozik, használjon vágásbiztos kesztyűt.

Szükséges szerszámok és segédesszközök

- laposreszelő

Eljárás

1. *A fűrészlánc és a lánccvezető lap leszerelése, L. 274*
2. Ellenőrizze a lánccvezető lap (5) kopását.
3. Távolítsa el a sorjakat és egyenésítse ki laposreszelővel a vezetőfelületeket.
4. Tisztítsa meg az olajjáratot (23), hogy biztosítva legyen a fűrészlánc zavartalan, automatikus olajozása működés közben.
5. *A fűrészlánc és a lánccvezető lap felszerelése, L. 275*

MEGJEGYZÉS! Az olajjárat optimális állapota esetén a fűrészlánc néhány másodperccel a lánccvezető lap elindítása

után automatikusan némi olajat permetez ki.

Karmos ütköző cseréje

1. *A fűrészlánc és a lánccvezető lap leszerelése, L. 274*
2. Csavarja ki és távolítsa el a karmos ütközőt (14) lévő csavarokat.
3. Cserélje ki a karmos ütközőt (14).
4. Húzza meg a karmos ütközőt (14) lévő csavarokat.
5. *A fűrészlánc és a lánccvezető lap felszerelése, L. 275*

A lánccvezető lap megfordítása

▲ VIGYÁZAT! Vágási sérülések! Ha a fűrészláncal vagy a lánccvezető lappal dolgozik, használjon vágásbiztos kesztyűt.

Tudnivalók

- A lánccvezető lapot (5) kb. minden 10 munkaóra után meg kell fordítani az egyenes kopás biztosítása érdekében.

Eljárás

1. *A fűrészlánc és a lánccvezető lap leszerelése, L. 274*
2. Fordítsa meg a lánccvezető lapot a vízszintes tengelye körül. Ennek során ügyeljen a fűrészlánc mozgási irányára
3. *A fűrészlánc és a lánccvezető lap felszerelése, L. 275*

Vágófogak élesítése

▲ VIGYÁZAT! Sérülésveszély! A nem megfelelően élezett fűrészlánc növeli a visszaütés veszélyét! Használjon vágásbiztos kesztyűt, ha a fűrészláncal vagy a lánccvezető lappal dolgozik. Az éles fűrészlánc optimális vágási eredményt biztosít. Könnyedén átvágja a fát és nagy, hosszú faforgácsokat hagy maga után. A fűrészlánc tompa, ha a vágószerkezetet át kell nyomni a fán és a faforgácsok nagyon kicsik.

Nagyon tompa fűrészlanc esetén egyáltalán nincs forgács, csak fapor.

A fűrészlanc élezéséhez speciális szerszámokra van szükség, amelyek biztosítják, hogy a lánca megfelelő szögben és a megfelelő mélységben legyen élezve. Azoknak a felhasználóknak, akik nem rendelkeznek tapasztalattal a lánccűrész használatában, azt javasoljuk, hogy a fűrészlanc élezését bízzák szakemberre vagy szakműhelyre. Ha képesnek tartja magát a lánca élezésére, kövesse a fűrészlanc-élező készülék (pl. PARKSIDE PSG 85 B2) útmutatójában lévő utasításokat.

- A fűrészlanc fűrészelő részei a vágótagok, amelyek egy vágófogból és egy mélységhatároló kiálló részből állnak. A kettő közötti magasságtávolság határozza meg az élezési mélységet.
- A lánca elhasználódott és új fűrészlancra kell cserélni, ha a vágófogból már csak kb. 4 mm maradt meg.
- A vágófogok élezésénél a következő értékeket kell figyelembe venni:
 - Élezési szög (25°)
 - Mellészög (10°)
 - Élezési mélység (0,6 mm)
 - Körreszelő átmérője (4,8 mm (3/16"))

▲ FIGYELMEZTETÉS! Balesetveszély! A vágógeometria értékeitől való eltérések növelhetik a gép visszautási hajlamát.

Szükséges szerszámok és segédeszközök

- körreszelő
- laposreszelő

Eljárás

1. Kapcsolja ki a készüléket és vegye ki az akkumulátorokat.

2. A megfelelő élezéshez a lánccnak feszesnek kell lennie.
3. Csak belülről kifelé élezzen. Vezesse a körreszelőt a vágófog belső oldalától kifelé. Emelje fel a reszelőt, amikor visszahúzza azt.
4. Először az egyik oldalon élezze meg a fogakat. Fordítsa meg a fűrészlancot, majd élezze meg a másik oldal fogait.
5. Ellenőrizze a vágótagok hosszát. Az élezést követően a vágótagoknak egyforma hosszúnak és szélesnek kell lenniük.
6. Minden harmadik élezést követően ellenőrizze az élezési mélységet (mélységhatároló) és egy laposreszelő segítségével reszelje a megfelelő magasságúra. A mélységhatárolónak kb. 0,6 mm-rel a vágófog mögött kell lennie.
7. Visszahelyezést követően kissé kevertse le előrefelé a mélységhatárolót.

Tárolás

- Tárolás előtt tisztítsa meg a készüléket.
 - Helyezze fel a lánccvezető lap védőtokját (22).
 - Hosszabb üzemszünet előtt ürítse ki az olajtartályt. Ártalmatlanítsa a fáradt olajat környezetbarát módon (*Ártalmatlanítás/Környezetvédelem, L. 279*).
- A készülék tömlőiben továbbra is lehet olajmaradvány, amely a tárolás során kifolyhat. A tároláshoz állítsa a készüléket megfelelő alátétre / olajkádba.
- A készüléket száraz és portól védett helyen, gyermekektől elzárva tárolja.

PARKSIDE alkalmazás

A PARKSIDE alkalmazással felügyelheti a készüléket és bizonyos funkciókat vezérelhet. A funkciók az alkalmazás és firmware frissítéseivel változhatnak. A PARKSIDE alkalmazással kapcsolatos további információk a smart akkumulátor útmutatójában található.



Előfeltételek

Ahhoz, hogy megtalálja a készüléket a PARKSIDE alkalmazásban, a következő feltételeknek kell teljesülniük:







- Okos telefonján telepítve van a PARKSIDE alkalmazás és aktiválva van a Bluetooth®.
- A készülékbe a következő akkumulátor van behelyezve: PARKSIDE Performance Smart akkumulátor PAPS 204 A1 vagy PAPS 208 A1. Ez az akkumulátor már csatlakoztatva lett a PARKSIDE alkalmazáshoz. A készülék az akkumulátoron keresztül kommunikál az alkalmazással.

Készülék csatlakoztatása a PARKSIDE alkalmazáshoz

1. Helyezze be a Smart akkumulátort (17).
2. Nyomja meg a be/ki gombot (34). A „Csatlakozva” kijelzés (33) háromszor felvillan. Ha a készülék csatlakoztatva van, akkor a „Csatlakozva” kijelzés folyamatosan világít.





3. Nyissa meg a PARKSIDE alkalmazást.
4.   **Az Ön szerszámai.**
A készülék megjelenik a listában. Ha a készülék nem jelenik meg a listában, akkor adja hozzá a készüléket manuálisan.

Készülék ellenőrzése és vezérlése



1.   **Az Ön szerszámai.**
2.  Válassza ki a készüléket a listában.
Megjelenik a készülék áttekintő oldala.
3.  Válassza ki a kívánt beállítást az áttekintő oldalon.
  Ha bizonytalan, válassza ki a súgót.
Megjelenik egy párbeszédpanel az egyes beállítások leírásával.

Készülék eltávolítása az alkalmazásból

Ha egy készüléket eltávolítanak az alkalmazásból, akkor a kapcsolódó adatok is törölődnek.

1.   **Az Ön szerszámai.**
2.  Húzza a készülék kártyáját jobbról balra.
 
3. Erősítse meg a párbeszédablakot.

Adatvédelmi szabályzat

lásd Oldal  Bővebben; Jogi dokumentumok rész,  Adatvédelmi szabályzat

Hibakeresés

A következő táblázat segít Önnek a hibaelhárításban:

Probléma	Lehetséges ok	Hibaelhárítás
A készülék nem indul	Az akkumulátorok (17) lemerültek vagy nincsenek behelyezve	Ellenőrizze az akkumulátor töltöttségi szintjét, adott esetben javíttassa meg villamossági szakemberrel
	Be-/kikapcsoló (2) meghibásodott	Forduljon a szervizközponthoz.
	A motor meghibásodott	
Rossz vágási eredmény	A fűrészlánc (6) helytelenül van felszerelve	<i>A fűrészlánc és a láncvezető lap felszerelése, L. 275</i>
	A fűrészlánc (6) tompa	<ul style="list-style-type: none"> • <i>Vágófogak élesítése, L. 276</i> • <i>Új fűrészlánc bejáratása, L. 276</i>
	Nem elég feszes a lánc	<i>Fűrészlánc megfeszítése, L. 267</i>
A készülék nehezen mozog, a lánc leugrik	Nem elég feszes a lánc	<i>Fűrészlánc megfeszítése, L. 267</i>
A lánc felforrósodik, a fűrészelés során füst képződik, elszíneződik a sín	Túl kevés a lánckenőolaj	<ul style="list-style-type: none"> • Olajsint és automata olajozó rendszer ellenőrzése • Forduljon a szervizközponthoz.

Szállítás

- Minden szállítás előtt kapcsolja ki a készüléket, húzza be a láncféket és vegye ki az akkumulátorokat.
- A készülék szállítása esetén takarja le a láncvezető lapot a láncvédővel (22).
- Rövid távolságokon a munkavégzés helyén: A készüléket az elülső markolaton (11) fogva vigye úgy, hogy a láncvezető lap hátrafelé nézzen.
- Rögzítse a készüléket a szállítás során (járművekben is) felborulás

ellen, hogy megelőzze a sérüléseket, a károkat vagy az üzemanyag kifolyását.

Ártalmatlanítás/ Környezetvédelem

Gondosan ürítse ki az olajtartályt. Ne öntsön használt olaj maradékot a csatornába vagy a lefolyóba. A használt olajat környezetbarát módon kell ártalmatlanítani – adja le egy hulladékkezelő központban.

Vegye ki az akkumulátort a készülékből és juttassa el a készüléket, az akkumulátort, a tartozékokat és a csomagolást környezetbarát újrahasznosításra.



Elektromos készülékek nem tartoznak a háztartási hulladékba.

Az áthúzott kerekes kuka szimbóluma azt jelenti, hogy ezt a terméket élettartama végén nem szabad szelektálatlan települési hulladékként ártalmatlanítani.

Az elektromos és elektronikus berendezések hulladékairól szóló 2012/19/EU irányelv:

A fogyasztókat jogszabály kötelezi arra, hogy az elektromos és elektronikus berendezéseket élettartamuk végén eljuttassák környezetbarát újrahasznosításra. Ilyen módon környezetbarát és erőforrás-kímélő újrahasznosítás biztosítható.

A nemzeti jogba való átültetéstől függetlenül a következő lehetőségek állnak rendelkezésre:

- visszaadás egy értékesítő helyen,
- leadás egy hivatalos gyűjtőhelyen,

- visszaküldés a gyártónak/forgalmazónak.

Ez nem érinti a hulladékká vált készülékek tartozékait és elektromos alkatrészek nélküli segédeszközeit.

Akkumulátorok ártalmatlanítási utasításai



Ne dobja az akkumulátort a háztartási hulladékba, tűzbe (robbanásveszély) vagy vízbe. A sérült akkumulátorok kárt tehetnek a környezetben és károsak lehetnek az egészségre, ha mérgező gőzök és folyadékok szivárognak ki belőlük.

Ártalmatlanítsa az akkumulátorokat a helyi előírásoknak megfelelően. A meghibásodott vagy elhasználódott akkumulátorokat a 2006/66/EK irányelv szerint újra kell hasznosítani. Az akkumulátorokat egy használt-akkumulátor gyűjtőhelyen adhatja le, ahol azok környezetbarát újrahasznosításra kerülnek. Érdeklődjön a helyi hulladékkezelő szolgáltatónál vagy szervizközpontunkban. Ártalmatlanítsa az akkumulátorokat lemerült állapotban. Az javasoljuk, hogy takarja le a pólusokat ragasztószalaggal a rövidzárlat ellen. Ne nyissa fel az akkumulátort.

Pótalkatrészek és tartozékok

Pótalkatrészek és tartozékok az alábbi oldalon állnak rendelkezésre www.grizzlytools.shop. Ha probléma merül fel a rendelés során, vegye fel velünk a kapcsolatot internetes áruházunkon keresztül. További kérdések esetén forduljon az alábbi helyre: **JÓTÁLLÁSI TÁJÉKOZTATÓ, L. 281**

Poz. sz.	Név	Rendelési sz.
5	Láncvezető lap	91120161
6	Fűrészlanc	91120162
14	Karmos ütköző	91120160
22	Láncvédő	91120163

JÓTÁLLÁSI TÁJÉKOZTATÓ

A termék megnevezése:	Akkus faápoló fűrész
A termék típusa:	PPAKS 40-Li A1
Gyártási szám:	469276_2404

A gyártó cégneve, címe, e-mail címe: Grizzly Tools GmbH & Co. KG Stockstädter Straße 20 63762 Grobostheim NÉMETORSZÁG E-Mail: service@grizzlytools.de	Szerviz neve, címe, telefonszáma: Magyarország szerviz Tel.: 06800 21647 Kapcsolatfelvételi űrlap: www.parkside-diy.com W+T Környezetvédelmi és Szolgáltató Kft. Dunapart also 138; 2318 Szigetszentmárton Tel.: 0624 456 672
---	---

Az importáló/ forgalmazó neve és címe:

Lidl Magyarország Kereskedelmi Bt., H-1037 Budapest, Rádl árok 6.

1. A jótállási idő a Magyarország területén, Lidl Magyarország Kereskedelmi Bt. üzle-tében történt vásárlás napjától számított 5 év, amely jogvesztő. A jótállási idő a fogyasztó részére történő átadással, vagy ha az üzembe helyezést a forgalmazó, vagy annak megbízottja végzi, az üzembe helyezés napjával kezdődik.
2. A jótállási igény a jótállási jeggyel és/vagy a vásárlást igazoló blokkal érvényesíthető. A jótállási jegy szabálytalan kiállítás, vagy átadásának elmaradása nem érinti a jótállási kötelezettség-vállalás érvényességét. Kérjük, hogy a vásárlás tényének és időpontjának bizonyítására őrizze meg a pénztári fizetésnél kapott jótállási jegyet és a vásárlást igazoló blokkot.
3. A vásárlástól számított három munkanapon belül érvényesített csereigény esetén a forgalmazó köteles a terméket kicserélni, feltéve ha a hiba a rendeltetészerű használatot akadályozza. A jótállási jogokat a termék tulajdonosaként a fogyasztó érvényesítheti az áruházakban, valamint a jótállási tájékoztatóban feltüntetett szervizekben. (A magyar Polgári Törvénykönyv alapján fogyasztónak minősül a szakmája, önálló foglalkozása vagy üzleti tevékenysége körén kívül eljáró természetes személy.)
A jótállás ideje alatt a fogyasztó hibás teljesítés esetén kérheti a termék kijavítását, kicserélését, vagy ha a termék nem javítható vagy cserélhető, vagy az a forgalma-zónak aránytalan többletköltséggel járna, illetve a fogyasztó kijavításhoz, kicseré-léshez fűződő érdeke alapos ok miatt megszűnt, árszállítást kérhet, vagy elállhat a szerződéstől és visszakérheti a vételárát. A kijavítás során a termékbe csak új alkatrész kerülhet beépítésre.



4. A fogyasztó a hiba felfedezése után a lehető legrövidebb időn belül köteles a hibát bejelenteni és a terméket a jótállási jogok érvényesítése céljából átadni. A hiba fel-fedezésétől számított két hónapon belül bejelentett jótállási igényt időben közölnnek kell tekinteni. A közlés elmaradásából eredő kárért a fogyasztó felelős. A jótállási igény érvényesíthetőségének határideje a termék, vagy fődarabjának kicserélése esetén a csere napján újraindul.
5. A rögzített bekötésű, illetve a 10 kg-nál súlyosabb, vagy tömegközlekedési eszközön nem szállítható terméket az üzemeltetés helyén kell megjavítani. Abban az esetben, ha a javítás a helyszínen nem végezhető el, a termék ki- és visszaszereléséről, valamint szállításáról a forgalmazónak kell gondoskodnia.
6. A jótállás nem áll fenn, ha a hiba a nem rendeltetésszerű használatból, átalakítás-ból, helytelen tárolásból, vagy a használati utasítástól eltérő kezelésből, vagy bármely a vásárlást követő behatásból fakad, vagy elemi kár okozta, és azt a for-galmazó, vagy a szerviz bizonyítja. A jótállás nem vonatkozik a mozgó kopó alkat-részek (világítótestek, gumibroncsok stb.) rendeltetéssze-rű elhasználódására. A szerviz és a forgalmazó a kijavítás során nem felel a terméken a fogyasztó vagy harmadik személyek által tárolt adatokért vagy beállításokért.
7. Fogyasztói jogvita esetén a fogyasztó a megyei (fővárosi) kereskedelmi és iparkamarák mellett működő békéltető testület eljárását is kezdeményezheti. A jótállás a fogyasztó törvényből eredő szavatossági jogait és azok érvénye-síthetőségét nem érinti.

Kijavítást ellenőrző szelvény:

A jótállási igény bejelentésének idő-pontja:	A hiba oka:
Javításra átvétel időpontja:	A hiba javításának módja:
A fogyasztó részére történő visszaadás időpontja:	
A szerviz bélyegzője, kelt és aláírás:	

Kicserélést ellenőrző szelvény:

A jótállási igény bejelentésének időpontja:
Kicserélés időpontja:
A cserélő bolt bélyegzője, kelt és aláírás:

Az eredeti EU -megfelelőségi nyilatkozat fordítása

Termék: **Akkus faápoló fűrész**

Modell: **PPAKS 40-Li A1**

Sorozatszám: 000001-063000

A fent ismertetett nyilatkozat tárgya megfelel a vonatkozó uniós harmonizációs jogszabályoknak:

**2006/42/EC • 2014/30/EU • 2000/14/EC & 2005/88/EC
• 2011/65/EU & (EU) 2015/863**

**Termék akkumulátorral Smart PAPS 204 A1/
Smart PAPS 208 A1: 2014/53/EU**

E nyilatkozat fent leírt tárgya összhangban van az egyes veszélyes anyagok elektromos és elektronikus berendezésekben való alkalmazásának korlátozásáról szóló, 2011. június 8-i 2011/65/EU európai parlamenti és tanácsi irányelvvel.

A megfelelőség biztosítása érdekében a következő harmonizált szabványokat és nemzeti szabványokat és előírásokat alkalmazták:

**EN 62841-1:2015/A11:2022, Clause 18.8 • EN ISO 12100:2010
EN IEC 55014-1:2021 • EN IEC 55014-2:2021 • EN IEC 63000:2018
EN 62841-4-1:2020, Clause 18.8 • EK9-BE-97(V2):2020**

**Termék akkumulátorral Smart PAPS 204 A1/Smart PAPS 208 A1:
EN 301 489-1 V2.2.3:2019 • Draft EN 301 489-17 V3.2.6:2023
EN 300 328 V2.2.2:2019 • EN 50663:2017**

A 2000/14/EC zajkibocsátási irányelvvel összhangban a következőket erősítik meg: Hangerőszint (L_{WA})

- mért: 97,8 dB;
- garantált: 100,4 dB

A 2000/14/EC, VI. melléklet szerinti megfelelőségértékelési eljárást követte.

EK-típusvizsgálati tanúsítvány

- Szám: M6A 036607 2052 Rev. 00
- Bejelentett szerv: TÜV SÜD Product Service GmbH • NB: 0123 • Ridlerstraße 65 • 80339 München • Németország

E megfelelőségi nyilatkozat a gyártó kizárólagos felelősségére kerül kibocsátásra:



Grizzly Tools GmbH & Co. KG
Stockstädter Str. 20
63762 Großostheim
NÉMETORSZÁG
16.12.2024

Christian Frank
Meghatalmazott képviselő a dokumentációhoz

Spis treści

Wprowadzenie..... 285

Użytkowanie zgodne z przeznaczeniem.....	285
Zakres dostawy/akcesoria.....	286
Zestawienie.....	286
Opis działania.....	286
Dane techniczne.....	287

Wskazówki dotyczące bezpieczeństwa..... 288

Znaczenie wskazówek dotyczących bezpieczeństwa...	288
Piktogramy i symbole.....	289
Ogólne ostrzeżenia dotyczące bezpieczeństwa elektronarzędzi.....	290
Ogólne ostrzeżenia dotyczące bezpieczeństwa piły łańcuchowej.....	293
Dodatkowe uwagi dotyczące bezpieczeństwa pracy z piłami łańcuchowymi w ramach pielęgnacji drzew.....	294
Przyczyny odbicia i zapobieganie przez operatora.....	295
Ryzyko resztkowe.....	296

Przygotowanie..... 296

Zabezpieczenia.....	296
Sprawdzanie stanu naładowania akumulatora.....	297

Ładowanie..... 297

Ładowanie akumulatora.....	297
----------------------------	-----

Eksploatacja..... 298

Przed rozpoczęciem pracy.....	298
Wkładanie i wyciąganie akumulatora.....	300

Włączanie i wyłączanie.....	301
Wskazanie przeciążenia.....	301
Skontrolować poziom naładowania akumulatorów na urządzeniu.....	301
Przestawianie prędkości łańcucha.....	301
Okrzesywanie.....	302
Praca na drzewie z użyciem wspinaczkowego wyposażenia linowego.....	302

Czyszczenie, konserwacja i przechowywanie..... 304

Czyszczenie.....	305
Konserwacja.....	305
Przechowywanie.....	309

Aplikacja Parkside..... 310

Usuwanie urządzenia z aplikacji.....	310
Postanowienia dotyczące ochrony danych osobowych.....	310

Rozwiązywanie problemów..... 311

Transport..... 311

Utylizacja /ochrona środowiska..... 311

Instrukcja utylizacji akumulatorów.....	312
---	-----

Serwis..... 312

Gwarancja.....	312
Serwis naprawczy.....	314
Service-Center.....	314
Importer.....	314

Części zamienne i akcesoria..... 315

Tłumaczenie oryginalnej deklaracji zgodności EU..... 316

Widok rozłożony..... 347



▲ OSTRZEŻENIE! Prace przy tej piły łańcuchowej mogą wykonywać wyłącznie wykwalifikowani pracownicy zajmujący się zawodowo pielęgnacją drzew. Użytkowanie bez posiadania stosownych umiejętności może prowadzić do poważnych obrażeń. **PATRZ INSTRUKCJA!**

Wprowadzenie

Serdecznie gratulujemy zakupu nowej akumulatorowej piły do pielęgnacji drzew (w dalszej części określanej jako produkt lub urządzenie).

Zdecydowali się Państwo na zakup urządzenia wysokiej jakości. Urządzenie zostało poddane kontroli jakości w trakcie produkcji oraz kontroli końcowej. Dzięki temu gwarantujemy sprawność Państwa urządzenia.

Nie da się wykluczyć, że w pojedynczych przypadkach na lub w urządzeniu mogą znajdować się resztki środków smarnych. Nie jest to wada ani uszkodzenie i nie stanowi to powodu do niepokoju.



Instrukcja obsługi jest integralną częścią urządzenia. Zawiera ona ważne wskazówki dotyczące bezpieczeństwa, użytkowania i utylizacji. Należy uważnie przeczytać instrukcję obsługi. Należy zapoznać się z elementami obsługowymi i zasadami prawidłowego użytkowania urządzenia. Z urządzenia należy korzystać tylko zgodnie z opisem i w podanych zakresach użytkowania. Instrukcję obsługi należy dobrze przechowywać, a przekazując urządzenie innym osobom należy dołączyć całą dokumentację.

Użytkowanie zgodne z przeznaczeniem

▲ OSTRZEŻENIE! Piła łańcuchowa jest przeznaczona wyłącznie do pielęgnacji drzew przez wykwalifikowanych użytkowników. Korzystanie z urządzenia bez właściwych kwalifikacji może prowadzić do poważnych obrażeń ciała.

Urządzenie jest przeznaczone wyłącznie do następujących celów:

- Pielęgnacja drzew, na przykład przeredzanie i przycinanie, gdy nie można wykorzystać piły łańcuchowej z długim rozstawem uchwytów.

Pilę łańcuchową do pielęgnacji drzew należy stosować wyłącznie wtedy, gdy nie można wykorzystywać piły łańcuchowej z długim rozstawem uchwytów. Ryzyko obrażeń ciała jest kilka razy większe.

Urządzenie nie jest przeznaczone do wszelkich innych zastosowań. Przy użyciu urządzenia nie wolno ciąć materiałów takich jak np. mur, tworzywo sztuczne, kamień, metal lub drewno zawierające ciała obce (np. gwoździe lub śruby).

Urządzenie jest przeznaczone do użytku przez osoby dorosłe. Młodzież powyżej 16 roku życia może używać urządzenia tylko pod nadzorem.

Piła łańcuchowa jest przeznaczona do użytku tylko przez jedną osobę. Użytkownik musi nosić stosowne środki ochrony indywidualnej. Pilę łańcuchową należy trzymać prawą ręką za tylny uchwyt, a lewą ręką za przedni uchwyt.

Przed użyciem urządzenia użytkownik musi przeczytać ze zrozumieniem wszystkie informacje i wskazówki zawarte w instrukcji obsługi.

Każdy inny rodzaj zastosowania, który nie został wyraźnie dopuszczony w niniejszej instrukcji obsługi, może stanowić źródło poważnych niebezpieczeństw dla użytkownika oraz prowadzić do uszkodzeń urządzenia. Operator lub użytkownik jest odpowiedzialny za wypadki lub szkody innych osób lub ich własności. Urządzenie nie jest przeznaczone do użytku prywatnego. Urządzenie nie zostało zaprojektowane do ciągłego użytku komercyjnego. Użytkowanie urządze-

nia do celów komercyjnych powoduje utratę gwarancji. Producent nie odpowiada za szkody spowodowane użyciem urządzenia w sposób niezgodny z przeznaczeniem lub jego nieprawidłową obsługą.

Urządzenie jest częścią serii

X 20 V TEAM i może być zasilane za pomocą akumulatorów serii **X 20 V TEAM**. Akumulatory serii **X 20 V TEAM** można ładować tylko za pomocą ładowarek z serii **X 20 V TEAM**.

Zakres dostawy/akcesoria

Rozpakować urządzenie i sprawdzić zakres dostawy.

Materiały opakowaniowe należy usuwać zgodnie z przepisami.

- Akumulatorowa piła do przycinania
- Miecz (wstępnie zmontowany)
- Łańcuch piły (wstępnie zmontowany)
- Osłona łańcucha
- Olejarka (180 ml Olej bio do łańcuchów do pił)
- Instrukcja oryginalna

Akumulatory i ładowarka nie są zawarte w zakresie dostawy.

Zestawienie

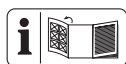

Ilustracje znajdują się na przedniej i tylnej rozkładanej stronie.

- 1 Tylna rękojeść
- 2 Włącznik/wyłącznik
- 3 Blokada załączania
- 4 Dźwignia hamulca łańcucha/
Przednia osłona dłoni
- 5 Miecz
- 6 Łańcuch piły
- 7 Śruba motylkowa
- 8 Pokrętko
- 9 Osłona koła łańcuchowego

- 10 Uchwyt akumulatora
- 11 Przednia rękojeść
- 12 Korek wlewu paliwa
- 13 Wskaźnik poziomu oleju
- 14 Zderzak zębaty
- 15 Zaczep do mocowania
- 16 Element odblokowujący akumulator
- 17 Akumulator
- 18 Przycisk (Wskaźnik poziomu naładowania)
- 19 Wskaźnik poziomu naładowania
- 20 Ładowarka akumulatora
- 21 Olejarka
- 22 Osłona łańcucha

rys. A

- 23 Przepust oleju
- 24 Prowadnica miecza
- 25 Mocowanie (Śruba motylkowa)
- 26 Koło łańcuchowe
- 27 Płyta mocująca
- 28 Tarcza mocująca

rys. C

- 29 Wskaźnik
- 30 Wyświetlacz prędkości łańcucha
- 31 Wskaźnik poziomu naładowania (Urządzenie)
- 32 Przycisk (Prędkość łańcucha)
- 33 Wskazanie „Połączono”
- 34 Włącznik / wyłącznik

Opis działania

Piła do pielęgnacji drzew do specjalna piła łańcuchowa o ograniczonej masie, którą przeszkoleni operatorzy mogą wykorzystywać do przycinania i obcinania koron stojących drzew. Uchwyty są umiejscowione blisko siebie.

bie, co ułatwia pracę w ciasnych miejscach.

Obracający się łańcuch piły jest prowadzony na mieczu (prowadnica szynowa). Urządzenie jest wyposażone w szybki hamulec zatrzymujący łańcuch. Automatyczny układ olejowy zapewnia ciągłe smarowanie łańcucha. Dodatkowo urządzenie jest wyposażone w pokrętko 2 w 1 do naprężania łańcucha. Dla ochrony użytkownika urządzenie jest wyposażone w różne zabezpieczenia.

Urządzenie można połączyć z aplikacją Parkside.

Funkcje elementów obsługowych podano w poniższych opisach.

Dane techniczne

Akumulatorowa piła do przycinaniaPPAKS 40-Li A1

Napięcie silnika U ... 40 V = ; (2x 20 V)
Prąd silnika I 16 A
Prędkość łańcucha v_0 13 m/s
Prędkość łańcucha v_{max} 16 m/s
Waga (bez miecza, łańcucha, pochwy ochronnej miecza, oleju i akumulatorów) 2,10 kg
Zawartość zbiornika .. 190 cm³ (0,19 l)
MieczM1431246-1041TL (Trilink)
– Typ miecza 12"
– Długość miecza .. 35,0 cm (350 mm)
– Długość cięcia 28,5 cm (285 mm)
Łańcuch piłyCL14346TL (Trilink)
– Podziałka łańcucha .. 9,525 mm (3/8")
– Liczba ogniw napędowych 46
– Grubość ogniw napędowego 1,1 mm (0,043")
Podziałka koła łańcuchowego 9,525 mm (3/8")
–Liczba zębów (koło łańcuchowe) 7
Temperaturamax. 50 °C
– Eksploatacja -20 - 50 °C
– Przechowywanie 0 - 45 °C

Poziom ciśnienia akustycznego (L_{pA})92,6 dB; $K_{pA}=3$ dB

Poziom mocy akustycznej (L_{WA})

– gwarantowany 100,4 dB

– zmierzony97,8 dB; $K_{WA}=2,73$ dB

Wibracje (a_h)

– Przednia rękojęć

..... 4,37 m/s²; $K=1,5$ m/s²

– Tylna rękojęć

..... 3,72 m/s²; $K=1,5$ m/s²

Typ akumulatora Li-Ion

Akumulator PARKSIDE Performance

Smart Smart PAPS 204 A1/

Smart PAPS 208 A1

– Częstotliwość robocza/pasmo częstotliwości2400 - 2483,5 MHz

– moc nadawania ≤ 20 dBm

Wartości emisji hałasu i wibracji zostały ustalone zgodnie z normami i przepisami, wyszczególnionymi w deklaracji zgodności.

Podaną całkowitą wartość drgań określono według następującej normy: ISO 22867:2021

Podane całkowite wartości poziomu hałasu określono według następującej normy: ISO 22868:2021

Parametry określono w ramach unormowanej metody kontrolnej i można je wykorzystywać do porównywania urządzenia z innym urządzeniem. Podana łączna wartość drgań i wartości emisji hałasu może zostać wykorzystana także do wstępnej oceny obciążenia.

▲ OSTRZEŻENIE! Wartości emisji drgań i hałasu mogą różnić się w trakcie rzeczywistego użytkowania elektronarzędzia od wartości podanej, w zależności od sposobu użytkowania urządzenia. Konieczne jest określenie środków bezpieczeństwa w celu ochrony operatora w oparciu o ocenę stopnia narażenia na wibracje w rze-

czywistych warunkach użycia (należy uwzględnić wszystkie fazy cyklu eksploatacji, na przykład czas, w którym elektronarzędzie jest wyłączone, oraz czas, w którym urządzenie jest wprawdzie włączone, ale pracuje bez obciążenia).

X 20 V TEAM

Urządzenie jest częścią serii **X 20 V TEAM** i może być zasilane za pomocą akumulatorów serii **X 20 V TEAM**. Akumulatory serii **X 20 V TEAM** można ładować tylko za pomocą ładowarek z serii **X 20 V TEAM**.

Zalecamy użytkowanie urządzenia wyłącznie z następującymi akumulatorami: PAP 20 A1, PAP 20 A2, PAP 20 A3, PAP 20 B1, PAP 20 B3, Smart PAPS 204 A1, Smart PAPS 208 A1

Zabrania się użytkowania urządzenia z następującymi akumulatorami: Smart PAPS 2012 A1

Zalecamy ładowanie akumulatorów za pomocą następujących ładowarek: PLG 20 A1, PLG 20 A2, PLG 20 A3, PLG 20 A4, PLG 20 C1, PLG 20 C3, PDSL G 20 A1, PDSL G 20 B1, PLG 201 A1, Smart PLGS 2012 A1
Dane techniczne akumulatora i ładowarki: Patrz osobna instrukcja obsługi.

Wskazówki dotyczące bezpieczeństwa

W niniejszym rozdziale opisano podstawowe wskazówki dotyczące bezpieczeństwa w ramach użytkowania urządzenia.

▲ OSTRZEŻENIE! Szkody na osobach i szkody rzeczowe wynikające z niewłaściwego postępowania z akumulatorem. Należy przestrzegać uwag

dotyczących bezpieczeństwa i wskazówek w zakresie ładowania i prawidłowego użytkowania podanych w instrukcji obsługi akumulatora i ładowarki serii **X 20 V TEAM**. Szczegółowy opis procesu ładowania i dalsze informacje można znaleźć w tej oddzielnej instrukcji obsługi.

▲ OSTRZEŻENIE! Piła łańcuchowa jest niebezpiecznym urządzeniem, które w przypadku nieprawidłowego lub niedbałego użytkowania może spowodować poważne lub nawet śmiertelne obrażenia ciała. Dlatego, aby zapewnić bezpieczeństwo użytkownika i innych osób, należy zawsze przestrzegać poniższych zaleceń bezpieczeństwa, a w razie wątpliwości zapytać o radę specjalistę.

Znaczenie wskazówek dotyczących bezpieczeństwa

▲ NIEBEZPIECZEŃSTWO! W przypadku nieprzestrzegania niniejszej wskazówki dotyczącej bezpieczeństwa, dojdzie do wypadku. Jego skutkiem są poważne obrażenia ciała lub zgon.

▲ OSTRZEŻENIE! W przypadku nieprzestrzegania niniejszej wskazówki dotyczącej bezpieczeństwa, dojdzie do wypadku. Jego skutkiem mogą być poważne obrażenia ciała lub zgon.

▲ UWAGA! W przypadku nieprzestrzegania niniejszej wskazówki dotyczącej bezpieczeństwa, dojdzie do wypadku. Jego skutkiem mogą być lekkie lub średnie obrażenia ciała.

WSKAZÓWKA! W przypadku nieprzestrzegania niniejszej wskazówki dotyczącej bezpieczeństwa, dojdzie do wypadku. Jego skutkiem może być szkoda materialna.

Piktogramy i symbole

Piktogramy na urządzeniu



⚠ OSTRZEŻENIE! Prace przy tej piłe łańcuchowej mogą wykonywać wyłącznie wykwalifikowani pracownicy zajmujący się zawodowo pielęgnacją drzew. Użytkowanie bez posiadania stosownych umiejętności może prowadzić do poważnych obrażeń. **PATRZ INSTRUKCJA!**



Uwaga!



Przeczytać instrukcję obsługi



Stosować środki ochrony słuchu



Stosować środki ochrony oczu



Stosować środki ochrony głowy



Stosować rękawice ochronne



Nosić obuwie ochronne ze stabilną podeszwą!



Nosić odzież z wkładkami zabezpieczającymi przed przecięciem!



Uwaga! Odrzut - Podczas pracy pamiętać o możliwym odrzucie maszyny.



Nigdy nie wykonywać prac jedną ręką!



Prace należy wykonywać zawsze dwiema rękami!



Używanie urządzenia w czasie deszczu lub w wilgotnym otoczeniu jest zabronione.



Gwarantowany poziom mocy akustycznej L_{WA} w dB(A)



Hamulec łańcucha aktywowany



Hamulec łańcucha dezaktywowany



Olej łańcuchowy



Urządzeń elektrycznych nie należy wyrzucać razem z odpadami komunalnymi.



Przed rozpoczęciem prac konserwacyjnych wyjąć akumulatory z urządzenia!

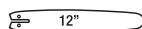

Typ miecza



Hamulec łańcucha



Wskazówka: Przed rozpoczęciem procesu uruchamiania zwolnić hamulec łańcucha



Wyświetlacz prędkości łańcucha



Ustawianie stopni prędkości łańcucha



Wyświetlacz LED Smart



Włącznik / wyłącznik



Wskaźnik poziomu naładowania

Symbol na dźwigni hamulca łańcucha



Hamulec łańcucha aktywowany



Hamulec łańcucha dezaktywowany

Symbol poniżej osłony koła łańcuchowego



Kierunek biegu łańcucha piły

Symbol na osłonie koła łańcuchowego



Kierunek biegu łańcucha pily

Symbole na pokrętle



Naprężanie łańcucha pily



Luzowanie łańcucha pily

Symbole na śrubie skrzydełkowej (osłona koła łańcuchowego)



OTW.



ZAMKN.

Symbol na mieczu



Typ miecza



Szerokość wpustu



Podziałka łańcucha



Liczba ogniw napędowych

Ogólne ostrzeżenia dotyczące bezpieczeństwa elektronarzędzi

▲ OSTRZEŻENIE! Przeczytaj wszystkie ostrzeżenia dotyczące bezpieczeństwa, instrukcje, ilustracje i specyfikacje dołączone do tego elektronarzędzia. Nieprzestrzeganie wszystkich poniższych instrukcji może być przyczyną porażenia prądem, pożaru i/lub poważnych obrażeń. **Zachowaj wszystkie ostrzeżenia i instrukcje do wykorzystania w przyszłości.**

Pojęcie „elektonarzędzie” w ostrzeżeniach odnosi się do elektronarzędzia zasilanego sieciowo (przewodowo) lub akumulatorowo (beprzewodowo).

1. BEZPIECZEŃSTWO W MIEJSCU PRACY

- Utrzymuj miejsce pracy w czystości oraz dobrze oświetlone.** Nieuporządkowane lub ciemne miejsca sprzyjają wypadkom.
- Nie korzystaj z elektronarzędzi w środowisku zagrożonym wybuchem, np. w obecności łatwopalnych cieczy, gazów lub pyłów.** Elektronarzędzia wytwarzają iskry, które mogą spowodować zapłon pyłu lub oparów.
- Podczas pracy z elektronarzędziem należy trzymać dzieci i osoby postronne z daleka.** Rozproszenie uwagi może spowodować utratę kontroli nad narzędziem.

2. BEZPIECZEŃSTWO ELEKTRYCZNE

- Wtyki sieciowe elektronarzędzi muszą pasować do gniazda zasilania. Nigdy nie wolno w żaden sposób modyfikować wtyków sieciowych. Korzystając z uziemionych elektronarzędzi nie wolno używać żadnych wtyczek adaptacyjnych.** Niemodyfikowane wtyki sieciowe i pasujące gniazda zasilania zmniejszają ryzyko porażenia prądem.
- Unikać kontaktu ciała z uziemionymi powierzchniami, takimi jak rury, grzejniki, piece i lodówki.** Istnieje zwiększone ryzyko porażenia prądem, jeśli ciało jest uziemione.
- Nie wystawiaj elektronarzędzi na działanie deszczu lub wilgoci.** Woda przedostająca się do elektronarzędzia zwiększa ryzyko porażenia prądem.
- Nie wolno korzystać z kabla zasilającego niezgodnie z jego przeznaczeniem. Nigdy nie uży-**

waj kabla zasilającego do przenoszenia, ciągnięcia lub odłączania elektronarzędzia. Trzymaj kabel zasilający z dala od źródeł ciepła, oleju, ostrych krawędzi lub poruszających się części. Uszkodzone lub zaplątane kable zasilające zwiększają ryzyko porażenia prądem.

- e) **Podczas pracy z elektronarzędziem na zewnątrz należy stosować kabel zasilający przeznaczony do użytku na zewnątrz.** Użycie kabla zasilającego przeznaczonego do użytku na zewnątrz zmniejsza ryzyko porażenia prądem.
 - f) **Jeżeli nie można uniknąć pracy elektronarzędzia w wilgotnym miejscu, należy użyć zasilania zabezpieczonego wyłącznikiem różnicowo-prądowym (RCD).** Zastosowanie wyłącznika różnicowo-prądowego zmniejsza ryzyko porażenia prądem.
3. **BEZPIECZEŃSTWO OSOBISTE**
- a) **Pracując z elektronarzędziem zachowaj czujność, patrz co robisz i kieruj się zdrowym rozsądkiem. Nie korzystaj z elektronarzędzia, gdy jesteś zmęczony lub pod wpływem narkotyków, alkoholu bądź leków.** Chwila nieuwagi podczas obsługi elektronarzędzia może spowodować poważne obrażenia ciała.
 - b) **Stosuj środki ochrony indywidualnej. Zawsze stosuj ochronę oczu.** Sprzęt ochronny, taki jak maska przeciwpyłowa, antypoślizgowe obuwie ochronne, kask lub ochronniki słuchu, stosowane w odpowiednich warunkach, ograniczają obrażenia ciała.
 - c) **Zapobiegaj niezamierzonemu uruchomieniu. Przed podłącze-**

niem do źródła zasilania i/lub akumulatora, podniesieniem lub przenoszeniem narzędzia **upewnij się, że wyłącznik jest w pozycji wyłączonej.** Przenoszenie elektronarzędzi z palcem na włączniku lub włączanie elektronarzędzi z włączonym włącznikiem sprzyja wypadkom.

- d) **Przed włączeniem elektronarzędzia usuń klucz nastawczy lub klucz maszynowy lub klucz pozostawiony na obracającej się części elektronarzędzia może spowodować obrażenia ciała.**
- e) **Nie sięgaj zbyt daleko. Utrzymuj właściwą postawę i równowagę przez cały czas.** Umożliwia to lepszą kontrolę nad elektronarzędziem w nieoczekiwanych sytuacjach.
- f) **Ubieraj się odpowiednio. Nie noś luźnej odzieży ani biżuterii. Trzymaj włosy i ubrania z dala od ruchomych części.** Luźne ubrania, biżuteria lub długie włosy mogą zostać pochwycone przez ruchome części.
- g) **Jeśli na wyposażeniu znajdują się urządzenia do podłączania instalacji odpylających i zbierających, należy dopilnować, aby były one podłączone i właściwie użytkowane.** Stosowanie systemu odpylania może zmniejszyć zagrożenia związane z pyłem.
- h) **Nie pozwól, aby przyzwyczajenie wynikające z częstego używania narzędzi spowodowało u Ciebie nadmierną pewność siebie i zignorować zasady bezpieczeństwa narzędzi.** Nieostrożne działanie może w ciągu ułamka sekundy spowodować poważne obrażenia.

4. OBSŁUGA I KONSERWACJA ELEKTRONARZĘDZI

- a) **Nie należy przeciążać elektronarzędzi. Zawsze używaj odpowiedniego elektronarzędzia do danego zastosowania.** Właściwe elektronarzędzie wykona pracę lepiej i bezpieczniej, w tempie, do którego zostało zaprojektowane.
- b) **Nie korzystaj z elektronarzędzia, jeśli nie ma możliwości włączenia i wyłączenia go przełącznikiem.** Każde elektronarzędzie, które nie może być sterowane za pomocą przełącznika jest niebezpieczne i musi zostać naprawione.
- c) **Przed dokonaniem jakichkolwiek regulacji, zmianą akcesoriów lub przechowywaniem elektronarzędzia należy odłączyć wtyk sieciowy od źródła zasilania i/lub wyjąć akumulator, jeśli jest odłączany.** Takie prewencyjne środki bezpieczeństwa zmniejszają ryzyko przypadkowego uruchomienia elektronarzędzia.
- d) **Nieużywane elektronarzędzia należy przechowywać w miejscu niedostępnym dla dzieci i nie dopuszczać do obsługi elektronarzędzia przez osoby nieobeznane z elektronarzędziem lub niniejszą instrukcją.** Elektronarzędzia są niebezpieczne w rękach nieprzeszkolonych użytkowników.
- e) **Konserwuj elektronarzędzia i akcesoria. Sprawdź elektronarzędzie pod kątem rozregulowania lub blokowania się ruchomych części, czy nie doszło do ich pęknięcia oraz czy nie występują inne okoliczności, które mogą wpływać na działanie elektronarzędzia. Jeśli elektronarzędzie jest uszkodzone, zlec jego na-**

prawę przed użyciem. Wiele wypadków jest powodowanych przez źle konserwowane elektronarzędzia.

- f) **Utrzymuj narzędzia tnące ostre i czyste.** Prawidłowo konserwowane narzędzia tnące z ostrymi krawędziami tnącymi są mniej podatne na zakleszczenia i łatwiejsze do kontrolowania.
 - g) **Używaj elektronarzędzia, osprzętu, końcówek narzędzi itp. zgodnie z niniejszą instrukcją, uwzględniając warunki pracy i wykonywaną pracę.** Używanie elektronarzędzia do czynności niezgodnych z przeznaczeniem może prowadzić do niebezpiecznych sytuacji.
 - h) **Utrzymuj uchwyty i powierzchnie chwytne suche, czyste i wolne od oleju i smaru.** Śliskie uchwyty i powierzchnie chwytne nie pozwalają na bezpieczną obsługę i kontrolę narzędzia w nieoczekiwanych sytuacjach.
- #### 5. OBSŁUGA I KONSERWACJA NARZĘDZI AKUMULATOROWYCH
- a) **Ładuj wyłącznie za pomocą ładowarki określonej przez producenta.** Ładowarka, która jest odpowiednia dla jednego typu akumulatora, może stwarzać ryzyko pożaru, gdy jest używana z innym akumulatorem.
 - b) **Elektronarzędzi używaj wyłącznie z przeznaczonymi do tego celu akumulatorami.** Używanie jakichkolwiek innych akumulatorów może stwarzać niebezpieczeństwo obrażeń i pożaru.
 - c) **Gdy akumulator nie jest używany, należy trzymać go z dala od innych metalowych przedmiotów, takich jak spinacze, mone-**

- ty, klucze, gwoździe, śruby lub inne małe metalowe przedmioty, mogą spowodować zwarcie zacisków urządzenia.** Zwarcie ze sobą biegunów akumulatora może spowodować poparzenia lub pożar.
- d) **W trudnych warunkach z akumulatora może wydobywać się ciecz; należy unikać kontaktu z nią. W razie przypadkowego kontaktu, splukać wodą. W przypadku kontaktu cieczy z oczami, należy dodatkowo zwrócić się o pomoc lekarską.** Ciecz wydostająca się z akumulatora może powodować podrażnienia lub oparzenia.
- e) **Nie używaj akumulatora ani narzędzia, które jest uszkodzone lub zmodyfikowane.** Uszkodzone lub zmodyfikowane akumulatory mogą zachowywać się nieprzewidywalnie, co może spowodować pożar, wybuch lub ryzyko obrażeń.
- f) **Nie narażaj akumulatora lub narzędzia na działanie ognia lub nadmiernej temperatury.** Wystawienie na działanie ognia lub temperatury powyżej 130°C może spowodować wybuch.
- g) **Przestrzegaj wszystkich instrukcji ładowania i nie ładuj akumulatora ani narzędzia poza zakresem temperatur wskazanym w instrukcji.** Nieprawidłowe ładowanie lub ładowanie w temperaturach spoza podanego zakresu może spowodować uszkodzenie akumulatora i zwiększyć ryzyko pożaru.
6. **SERWIS**
- a) **Elektronarzędzie powinno być serwisowane przez wykwalifikowanego pracownika serwisu przy użyciu wyłącznie identycznych części zamiennych.** Zapew-
- ni to utrzymanie bezpieczeństwa elektronarzędzia.
- b) **Nigdy nie należy serwisować uszkodzonych akumulatorów.** Serwisowanie akumulatorów powinno być wykonywane wyłącznie przez producenta lub autoryzowany serwis.

Ogólne ostrzeżenia dotyczące bezpieczeństwa piły łańcuchowej

- **Nie zbliżaj żadnych części ciała do piły łańcuchowej, kiedy pracuje. Przed uruchomieniem piły łańcuchowej upewnij się, że niczego nie dotyka.** Moment nieuwagi podczas użytkowania pił łańcuchowych może spowodować zaplątanie odzieży lub ciała w pile łańcuchowej.
- **Zawsze trzymaj piłę łańcuchową prawą ręką za tylny uchwyt i lewą ręką za przedni uchwyt.** Trzymanie piły łańcuchowej w odwróconym układzie rąk zwiększa ryzyko obrażeń ciała i nigdy nie należy tego robić.
- **Trzymaj piłę łańcuchową tylko za izolowane powierzchnie chwytne, ponieważ może ona zetknąć się z zasłoniętymi przewodami .** Piły łańcuchowe mające kontakt z przewodem „pod napięciem” mogą spowodować, że ich odsłonięte metalowe części znajdują się „pod napięciem”, co może być przyczyną porażenia operatora prądem elektrycznym.
- **Zakładaj ochronę oczu. Zalecany jest inny sprzęt ochronny słuchu, głowy, rąk, nóg i stóp.** Odpowiedni sprzęt ochronny ograniczy obrażenia ciała spowodowane wirującymi odpadami lub przypadkowym kontaktem z piłą łańcuchową.

- **Nie używaj piły łańcuchowej na drzewie, na drabinie, z dachu lub niestabilnej podpory.** Użytkowanie piły łańcuchowej w ten sposób może spowodować poważne obrażenia ciała.
- **Zawsze utrzymuj właściwą postawę i użytkuj piłę łańcuchową tylko stojąc na stabilnej, bezpiecznej i równej powierzchni.** Śliskie lub niestabilne powierzchnie mogą powodować utratę równowagi lub kontroli piły łańcuchowej.
- **Podczas odcinania naprężonego konaru uważaj na odbicia.** Jeśli naprężenie we włóknach drewna zelżeje, naprężony konar może uderzyć operatora i/lub spowodować utratę kontroli na piłą łańcuchową.
- **Zachowaj szczególną ostrożności podczas cięcia żywoptotów lub młodych drzewa.** Materiały smukłe mogą zaczepić się w piłę łańcuchowej i odbić w kierunku użytkownika bądź spowodować utratę równowagi przez niego.
- **Przenosić piłę łańcuchową za przedni uchwyt, kiedy jest ona wyłączona i nie znajduje się przy ciele.** Podczas transportowania lub przechowywania piły łańcuchowej zawsze zakładaj osłonę drążka prowadzącego. Prawidłowe użytkowanie piły łańcuchowej zmniejsza prawdopodobieństwo przypadkowego zetknięcia z poruszającą się piłą łańcuchową.
- **Przestrzegaj instrukcji smarowania, naciągania łańcucha i zmiany drążka oraz łańcucha.** Nieprawidłowo naciągnięty lub nasmarowany łańcuch może pęknąć lub zwiększyć prawdopodobieństwo odbicia.
- **Tnij tylko drewno. Nie używaj piły łańcuchowej niezgodnie z przeznaczeniem. Na przykład: nie używaj piły łańcuchowej do cięcia metalu, plastiku, kamieni lub niedrewnianych materiałów budowlanych.** Używanie piły łańcuchowej do czynności niezgodnych z przeznaczeniem może prowadzić do niebezpiecznych sytuacji.
- **Ta piła łańcuchowa nie jest przeznaczona do ścinania drzew.** Używanie piły łańcuchowej do czynności niezgodnych z przeznaczeniem może spowodować poważne obrażenia ciała operatora lub osób postronnych.
- **Przestrzegaj wszystkich instrukcji podczas usuwania zablokowanego materiału, przechowywania bądź serwisowania piły łańcuchowej. Upewnij się, że przełącznik jest wyłączony, a akumulator wyjęty.** Nieoczekiwane załączenie piły łańcuchowej podczas usuwania zablokowanego materiału lub serwisowania może spowodować poważne obrażenia ciała.

Dodatkowe uwagi dotyczące bezpieczeństwa pracy z piłami łańcuchowymi w ramach pielęgnacji drzew

▲ OSTRZEŻENIE! Niniejsze urządzenie jest bardzo niebezpieczne, jeśli prace są wykonywane nieuważnie lub urządzenie jest wykorzystywane niezgodnie z przeznaczeniem. Urządzenie może spowodować poważne obrażenia ciała operatora lub innych osób. Dlatego bardzo istotne znaczenie ma uważne przeczytanie niniejszej instrukcji obsługi ze zrozumieniem.

Uwagi ogólne

- **Informacje przekazane w niniejszej instrukcji obsługi w żadnym wypadku nie zastępują profesjonalnych kompetencji i doświadczenia.** W przypadku braku pewności w zakresie obsługi urządzenia zwrócić się do osoby posiadającej odpowiednią wiedzę techniczną i doświadczenie.
- **Piłę łańcuchową do pielęgnacji drzew należy stosować wyłącznie wtedy, gdy posiada się odpowiednie kwalifikacje.** Bez kwalifikacji nie należy wykonywać prac na drzewach.. Niebezpieczeństwo poważnych obrażeń ciała jest bardzo duże.
- **Nie używać piły łańcuchowej do prac, które jest się w stanie wykonać również przy użyciu piły łańcuchowej z tylną rękojeścią.** W przypadku odrzucenia piły łańcuchową z tylną rękojeścią można kontrolować lepiej niż piłę łańcuchową do pielęgnacji drzew.

Przygotowanie

- **W przypadku tego urządzenia występuje zwiększone zagrożenie utraty kontroli.** Osoby, które wykonują prace związane z pielęgnacją drzew za pomocą tego urządzenia, muszą wcześniej ukończyć szkolenie w zakresie technik cięcia i wykonywania prac. Operator musi mieć do dyspozycji wyposażenie zabezpieczające, takie jak podest podnośny, liny i pasy zabezpieczające.

Przyczyny odbicia i zapobieganie przez operatora

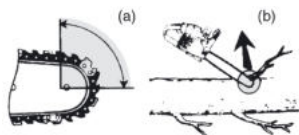

- Do odbicia może dojść, jeśli nosek lub końcówką drążka prowadzącego dotknie przedmiotu bądź jeśli drewno zaciśnie się i ściśnie piłę łańcuchową w cięciu (rys. b).
- Dotknięcie końcówki w niektórych przypadkach może spowodować nagłą reakcję odwrócenia, odrzucenie drążka prowadzącego do góry i z powrotem w kierunku operatora (rys. a).
- Zaciśnięcie piły łańcuchowej wzdłuż górnej części drążka prowadzącego może gwałtownie popchnąć drążek prowadzący z powrotem w kierunku operatora.
- Każda z tych reakcji może doprowadzić do utraty kontroli nad piłą ze skutkiem poważnych obrażeń ciała. Nie polegaj wyłącznie na urządzeniach bezpieczeństwa wbudowanych w piłę. Użytkownik piły łańcuchowej powinien podjąć różnej działania, aby podczas cięcia nie dochodziło do wypadków lub obrażeń ciała.

Odbicie jest efektem niewłaściwego używania piły łańcuchowej i/lub nieprawidłowych procedur bądź warunków roboczych, natomiast można go uniknąć przez stosowanie właściwych środków ostrożności, podanych poniżej:

- **Trzymaj mocno, obejmując kciukami i palcami uchwyty piły łańcuchowej, dwiema rękami na pi-**

Ile i ustawiaj ciało oraz ramiona tak, aby wytrzymać siły odbicia. Siły odbicia mogą być kontrolowane przez operatora, jeśli podjęte zostaną właściwe środki ostrożności. Nie odchodź od piły łańcuchowej.

- **Nie sięgaj zbyt daleko i nie tnij powyżej barków.** Pomaga to uniknąć niezamierzonego dotknięcia końcówki i pozwala na lepszą kontrolę piły łańcuchowej w nieoczekiwanych sytuacjach.
- **Używaj tylko zamiennych drążków prowadzących i pił łańcuchowych wskazanych przez producenta.** Nieprawidłowe drążki prowadzące i piły łańcuchowe mogą spowodować pęknięcie łańcucha i/lub odbicie.
- **Przestrzegaj instrukcji ostrzeżenia i konserwacji producenta piły łańcuchowej.** Zmniejszenie wysokości głębokościomierza może spowodować większe odbicia.

Ryzyko resztkowe

Nawet w przypadku prawidłowej obsługi urządzenia zawsze istnieje ryzyko resztkowe. Z uwagi na konstrukcję i wariant wykonania urządzenia mogą wystąpić następujące zagrożenia:

- Uszkodzenie słuchu w przypadku niestosowania odpowiednich ochronników słuchu.
- Szkody zdrowotne, spowodowane przez przenoszenie drgań na ręce, jeśli urządzenie jest użytkowane przez dłuższy czas lub jest nieprawidłowo prowadzone i konserwowane.
- Niebezpieczeństwo skaleczenia

▲ OSTRZEŻENIE! Zagrożenie generowane przez pole elektromagnetyczne podczas pracy urządzenia. Pole to może w określony okoliczno-

ściach zakłócać pracę aktywnych lub pasywnych implantów medycznych. Aby zmniejszyć niebezpieczeństwo poważnych lub śmiertelnych obrażeń ciała, przed przystąpieniem do obsługi urządzenia przez osoby z implantami medycznymi zalecamy konsultację się z lekarzem i producentem implantu medycznego.

Przygotowanie

▲ OSTRZEŻENIE! Ryzyko obrażeń ciała w wyniku przypadkowego uruchomienia urządzenia. Akumulatory należy umieszczać w urządzeniu dopiero wtedy, gdy jest ono całkowicie przygotowane do pracy.

Zabezpieczenia

Do zabezpieczenia użytkownika i urządzenia służą następujące zabezpieczenia:

Włacznik / wyłącznik (2) z systemem natychmiastowego zatrzymania łańcucha

- Po zwolnieniu włącznika / wyłącznika urządzenie natychmiast się wyłącza.

Blokada załączania (3)

- Aby włączyć urządzenie, należy odblokować blokadę włącznika.

Dźwignia hamulca łańcucha/przednia osłona dłoni (4)

- Łańcuch piły nie obraca się, gdy hamulec łańcucha jest zablokowany.
- Natychmiast zatrzymuje łańcuch piły w przypadku odrzucenia.
- Dźwignię można uruchamiać również ręcznie.
- Chroni lewą dłoń operatora, jeśli ta ześlizgnie się z przedniego uchwytu.

Łańcuch piły (6) z delikatnym odrzutem

- Pomaga absorbować siłę odrzutu dzięki specjalnie opracowanym zabezpieczeniom.

Zderzak zębaty (14)

- Zwiększa stabilność podczas pionowych cięć.
- Ułatwia piłowanie.

Sprawdzanie stanu naładowania akumulatora

Kontrolki LED	Znaczenie
czerwony, pomarańczowy, zielony	Akumulator jest naładowany
czerwony, pomarańczowy	Akumulator jest częściowo naładowany
czerwony	Akumulator wymaga ładowania

1. Wcisnąć przycisk (18) obok wskaźnika poziomu naładowania (19) na akumulatorze (17).
Wskaźnik poziomu naładowania z kontrolkami LED sygnalizuje poziom naładowania akumulatorów.
2. Akumulator (17) należy naładować, gdy na wskaźniku stanu naładowania (19) świeci się już tylko czerwona kontrolka LED.

Ładowanie

▲ OSTRZEŻENIE! Szkody na osobach i szkody rzeczowe wynikające z niewłaściwego postępowania z akumulatorem. Należy przestrzegać uwag dotyczących bezpieczeństwa i wskazówek w zakresie ładowania i prawidłowego użytkowania podanych w instrukcji obsługi akumulatora i ładowarki serii **X 20 V TEAM**. Szczegółowy opis procesu ładowania i dalsze informacje można znaleźć w tej oddzielnej instrukcji

obsługi. **▲ OSTRZEŻENIE!** Niebezpieczeństwo obrażeń ciała generowane przez wyciekający roztwór elektrolitu! Nie narażać akumulatora na ekstremalne warunki takie jak wysoka temperatura i uderzenia. W przypadku kontaktu z oczami lub skórą przemyć stosowne miejsca wodą bądź środkiem neutralizującym i skonsultować się z lekarzem.

▲ OSTRZEŻENIE! Ryzyko obrażeń ciała wywołane porażeniem prądem elektrycznym! Akumulatory ładować tylko w suchych pomieszczeniach. Przed podłączeniem akumulatora powierzchnia zewnętrzna akumulatora musi być czysta i sucha.

- Przed pierwszym użyciem naładować akumulatory.
- Zawsze przestrzegać aktualnie obowiązujących przepisów bezpieczeństwa i ochrony środowiska.

Ładowanie akumulatora

Patrz również instrukcja obsługi ładowarki.

Wskazówki

- Gdy akumulator jest rozgrzany, przed ładowaniem należy odczekać do jego wystudzenia.
- Nie narażać akumulatora na dłuższe oddziaływanie silnego promieniowania słonecznego i nie kłaść go na grzejnikach (maks. 50 °C).

Ładowanie akumulatora

1. Wyjmij akumulator (17) z urządzenia.
2. Wsunąć akumulator (17) do wnęki ładowarki akumulatora (20).
3. Podłączyć ładowarkę akumulatora (20) do gniazda.
4. Po zakończeniu procesu ładowania odłączyć ładowarkę akumulatora (20) od sieci.

5. Wyciągnąć akumulator (17) z ładowarki akumulatora (20).

Diody kontrolne na ładowarce (20):

zielony	czerwony	Znaczenie
świeci się	—	<ul style="list-style-type: none"> Akumulator w pełni naładowany gotowy (Brak akumulatora w urządzeniu)
—	świeci się	Akumulator jest ładowany
—	miga	przegrzany akumulator
miga	miga	uszkodzony akumulator

Eksploatacja

Przed rozpoczęciem pracy

▲ OSTRZEŻENIE! Niebezpieczeństwo obrażeń ciała! Podczas prac z urządzeniem należy przez cały czas nosić rękawice ochronne, okulary ochronne, środki ochrony słuchu, kask ochronny oraz odzież roboczą odporną na przecinanie.

▲ UWAGA! W trakcie cięcia suchego drewna może powstawać pył. Nosić odpowiednią maskę przeciwpyłową. Przed rozpoczęciem pracy z piłą łańcuchową należy wykonać następujące kroki:

- *Naprężanie łańcucha piły, s. 298*
- *Uzupełnianie poziomu oleju łańcuchowego, s. 300*
- Naładować **obydwa** akumulatory i umieścić je w urządzeniu
- *Sprawdzanie hamulca łańcucha, s. 299*
- *Kontrola smarowania łańcucha, s. 299*

WSKAZÓWKA! Po upadku urządzenia na podłoże lub innych uderzeniach należy skontrolować je pod kątem uszkodzeń. Urządzenie można uruchamiać wyłącznie wtedy, gdy jego stan eksploatacyjny jest bezpieczny.

Naprężanie łańcucha piły

WSKAZÓWKA! Łańcucha piły nie należy napinać lub wymieniać, gdy jest on nagrany, ponieważ po schłodzeniu ulegnie on ponownemu skróceniu. Nieprzestrzeganie tej wskazówki może być przyczyną uszkodzenia prowadnicy lub silnika w wyniku zbyt mocnego przylegania łańcucha piły do miecza.

Regularne napinanie łańcucha poprawia bezpieczeństwo użytkownika i obniża wzgl. zapobiega zużyciu i uszkodzeniu łańcucha. Zalecamy użytkownikowi kontrolowanie stanu naprężenia łańcucha przed każdym rozpoczęciem pracy i w odstępach co 10 minut i w razie potrzeby jego skorygowania. Podczas pracy z piłą łańcuch nagrzewa się i wskutek tego ulega nieznacznemu wydłużeniu. Z takim wydłużaniem należy się liczyć w szczególności w przypadku nowych łańcuchów.

Stan naprężenia i nasmarowania łańcucha ma istotny wpływ na jego trwałość. W przypadku nowego łańcucha piły naprężenie należy ponownie wyregulować po maksymalnie 5 cięciach.

Łańcuch piły jest prawidłowo naprężony, jeżeli nie zwisa na dolnej stronie miecza i można go obracać ręką ubraną w rękawicę. Podczas przecięcia łańcucha piły z siłą 9 N (ok. 1 kg) odległość między łańcuchem a mieczem nie może być większa niż 2 mm.

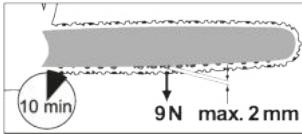

▲ UWAGA! Ryzyko obrażeń ciała w wyniku przypadkowego uruchomienia urządzenia. Wyłączyć urządzenie. Wyciągnąć akumulatory z urządzenia.

Sprawdzić naprężenie łańcucha

Pociągnąć łańcuch piły (6) na górze miecza (5) w górę.

- Prawie nie ma możliwości pociągnięcia łańcucha piły w górę: Naprężenie łańcucha jest zbyt mocne. Poluzować łańcuch piły.
- Łańcuch piły daje się odciągnąć w górę w takim zakresie, że ogniwa napędowe nie są całkowicie widoczne: Naprężenie łańcucha jest prawidłowe.
- Łańcuch piły daje się odciągnąć w górę w takim zakresie, że ogniwa napędowe są całkowicie widoczne: Naprężenie łańcucha jest zbyt słabe. Naprężyć łańcuch piły.

Sposób postępowania

1. Dezaktywować hamulec łańcucha: Pociągnąć dźwignię hamulca łańcucha (4) w tył w kierunku przedniej rękojeści (11).
Osłonę koła łańcuchowego (9) można zamontować ponownie jedynie wtedy, gdy taśma hamulca łańcuch nie jest naprężona.
2. Odkręcić śrubę motylkową (7) ☹.
3. Naprężanie łańcucha piły: Obrócić pokrętko do naprężania łańcucha (8) ☺.
Luzowanie łańcucha piły: Obrócić pokrętko do naprężania łańcucha (8) ☹.
4. Dokręcić śrubę motylkową (7).

W przypadku nowego łańcucha piły naprężenie należy ponownie wyregulować po maksymalnie 5 cięciach.

Sprawdzanie hamulca łańcucha

WSKAZÓWKA! Łańcuch piły nie obraca się, gdy hamulec łańcucha jest zablokowany.

Sposób postępowania

1. Ułożyć piłę łańcuchową na stabilnym, równym podłożu. Nie może ono dotykać żadnych przedmiotów.
2. Uruchomić dźwignię hamulca łańcucha (4).
3. Przytrzymać urządzenie mocno obiema rękami, prawą ręką za tylną (1) i lewą ręką za przednią rękojeść (11). Kciuki i palce muszą mocno obejmować uchwyty.
4. Włączyć urządzenie. Miga wskaźnik (29) zablokowanego hamulca łańcucha.
Hamulec łańcucha działa.
5. Zwolnić włącznik/ wyłącznik (2).

▲ OSTRZEŻENIE! Istnieje ryzyko zranienia w wyniku bezwładnego ruchu łańcucha piły. Jeśli hamulec łańcucha nie działa prawidłowo, nie wolno użytkować piły łańcuchowej. Należy się zwrócić do Centrum Serwisowego.

Kontrola smarowania łańcucha

WSKAZÓWKA! Używanie piły łańcuchowej ze zbyt małą ilością oleju powoduje obniżenie wydajności cięcia i skrócenie żywotności łańcucha piły, ponieważ łańcuch piły ulega wówczas szybszemu stępieniu. Zbyt małą ilość oleju można rozpoznać po wydzielaniu się dymu lub po przebarwieniach na mieczu. Upewnić się, że olej przez cały czas jest doprowadzany do łańcucha.

Wskazówki

- Przed rozpoczęciem pracy należy sprawdzić poziom oleju.
- Smarowanie łańcucha można sprawdzać w każdej chwili podczas pracy urządzenia.

Sposób postępowania

1. Gdy łańcuch piły się obraca: Przytrzymać piłę łańcuchową nad zielonym podłożem. Obserwować ślad oleju. Piła łańcuchowa nie może dotykać podłoża!
 - **Wyraźny ślad oleju:** Łańcuch piły działa bez zarzutu.
 - **Słaby ślad oleju:** Przeprowadzić kontrolę smarowania łańcucha, ustawić przepływ oleju
 - **Brak śladu oleju:** Uzupełnienie poziomu oleju do smarowania łańcucha, kontrola smarowania łańcucha, czyszczenie przepustu oleju

Uzupełnianie poziomu oleju łańcuchowego

▲ OSTRZEŻENIE! Niebezpieczeństwo pożaru! Przed waniem oleju łańcuchowego należy zawsze wyłączyć urządzenie i odczekać do ostygnięcia silnika.

WSKAZÓWKA! Używanie piły łańcuchowej ze zbyt małą ilością oleju powoduje obniżenie wydajności cięcia i skrócenie żywotności łańcucha piły, ponieważ łańcuch piły ulega wówczas szybszemu stępieniu. Zbyt małą ilość oleju można rozpoznać po wydzielaniu się dymu lub po przebarwieniach na mieczu. Upewnić się, że olej przez cały czas jest doprowadzany do łańcucha.

Podczas obracania się łańcucha do miecza doprowadzany jest olej (5).

- Należy regularnie kontrolować poziom oleju i dolewać olej w przy-

padku niskiego poziomu. Zawartość zbiornika: 190 cm³ (0,19 l)

- Należy stosować bio-olej zawierający dodatki zmniejszające tarcie i zużycie. Alternatywnie można również użyć oleju do smarowania łańcucha o niskiej zawartości dodatków adhezyjnych.
- W przypadku dłuższego okresu nieużywania urządzenia (6–8 tygodni) opróżniać zbiornik oleju.

Sposób postępowania

1. Ułożyć urządzenie na boku w taki sposób, aby korek wlewu paliwa (12) był skierowany ku górze.
2. Odkręcić korek zbiornika paliwa (12).
3. Wlać bio-olej do smarowania łańcucha do zbiornika.
4. Wyrzucić ewentualnie rozlany olej.
5. Wkręcić korek zbiornika paliwa (12).

Wkładanie i wyciąganie akumulatora

▲ OSTRZEŻENIE! Ryzyko obrażeń ciała w wyniku przypadkowego uruchomienia urządzenia. Akumulatory należy umieszczać w urządzeniu dopiero wtedy, gdy jest ono całkowicie przygotowane do pracy.

WSKAZÓWKA! Ryzyko uszkodzenia! Zastosowanie niewłaściwego akumulatora może doprowadzić do uszkodzenia urządzenia i akumulatora.

Wkładanie akumulatorów

1. Wsunąć obydwa akumulatory (17) wzdłuż prowadnic na uchwyt akumulatorów (10). Akumulatory wskakują na swoje miejsce, wydając charakterystyczny dźwięk.

Wyciąganie akumulatorów

1. Wcisnąć i przytrzymać przycisk zwalniający (16) na akumulatorze (17).
2. Wyciągnąć akumulatory z uchwytów akumulatorów (10).

Włączanie i wyłączanie

Warunki

- Miecz (5), łańcuch piły (6) i osłona koła łańcuchowego (9) są zamontowane w prawidłowy sposób.
- Odpowiednia ilość oleju do smarowania łańcucha w zbiorniku. W razie potrzeby uzupełnić poziom oleju (*Uzupełnianie poziomu oleju łańcuchowego, s. 300*).
- Akumulatory w pełni naładowane.
- Urządzenie może być włączane jedynie z dwoma akumulatorami serii Parkside X 20 V Team.

Sposób postępowania

1. Ew. umieścić akumulatory (17) w urządzeniu.
2. Zwolnić hamulec łańcucha, przesuwając dźwignię hamulca łańcucha (4) w kierunku przedniej rękojeści (11).
3. Przytrzymać piłę łańcuchową mocno obiema rękami, prawą ręką za tylną (1) i lewą ręką za przednią rękojeść (11). Kciuki i palce muszą mocno obejmować uchwyty.
4. Przed uruchomieniem upewnić się, że piła łańcuchowa nie dotyka żadnych przedmiotów.
5. W celu aktywowania urządzenia wcisnąć w pierwszej kolejności włącznik / wyłącznik (34).
WSKAZÓWKA! Urządzenie będzie się znajdować przez ok. 5 minut w trybie standby, a następnie należy je ponownie aktywować.
6. Aby włączyć urządzenie, należy nacisnąć prawym kciukiem bloka-

dę załączania (3), a następnie nacisnąć włącznik/wyłącznik (2). Piła łańcuchowa pracuje z maksymalną prędkością. Ponownie zwolnić blokadę załączania (3).

7. Zwolnić włącznik/wyłącznik (2) w celu wyłączenia piły łańcuchowej. Załączenie urządzenia w trybie ciągłym nie jest możliwe.

Wskazanie przeciążenia

W przypadku przeciążenia migają czerwone i żółte kontrolki LED na wskaźniku poziomym naładowania (31).

Skontrolować poziom naładowania akumulatorów na urządzeniu

Sposób postępowania

1. Wskaźnik poziomu naładowania (31) świeci się podczas pracy urządzenia.

Stan naładowania akumulatorów sygnalizowany jest zaświeceniem się odpowiedniej kontrolki LED na urządzeniu (31).

czerwona, pomarańczowa i zielona → akumulatory naładowane
czerwona i pomarańczowa → akumulatory częściowo naładowane

czerwona → akumulatory wymagają ładowania

2. Akumulatory (17) należy naładować, gdy na wskaźniku stanu naładowania (31) świeci się już tylko czerwona kontrolka LED.

Przestawianie prędkości łańcucha

(rys. C)

Wciskając przycisk wyboru prędkości łańcucha (32) można zmieniać prędkości łańcucha w zakresie od 13 do 16 m/s.

Kontrolka LED stopni 1 i 2 na wskaźniku prędkości łańcucha sygnalizują prędkość łańcucha (30), z jaką w danej chwili pracuje urządzenie.

Poziom 1: 13 m/s Poziom 2: 16 m/s

Okrzesywanie

▲ OSTRZEŻENIE! Niebezpieczeństwo obrażeń ciała! W momencie zaklinowania się łańcucha piły nie należy próbować go wyciągać na siłę. Wyłączyć silnik i użyć ramienia dźwigni lub klina, aby uwolnić piłę łańcuchową.

- Podczas okrzyszowania należy zwracać uwagę na stabilną i bezpieczną pozycję.
- Usunąć z drzewa zanieczyszczenia, kamienie, luźną korę, igły, klamry i druty.
- Podczas piłowania lub później łańcuch piły nie może dotykać ziemi ani innego przedmiotu.
- Nie wykonywać cięć końcówką szyny.
- Przestrzegać środków ostrożności przed odrzutem (*Przyczyny odbicia i zapobieganie przez operatora*, s. 295)
- Podczas okrzyszowania należy w miarę możliwości podierać piłę do pielęgnacji drzew za pomocą zderzaka zębatego (14).
- Należy pamiętać, że piła łańcuchowa może na końcu cięcia przechylać się z uwagi na swój ciężar własny. Wówczas piła łańcuchowa nie będzie podpierana w przecięciu. Dlatego należy ją odpowiednio podtrzymywać.
- Przed przejściem z drzewa na drzewo zawsze wyłączać silnik piły łańcuchowej.

Okrzesywanie w odcinkach

Przed wykonaniem ostatniego cięcia rozdzielającego należy skrócić długie wzgl. grube gałęzie. W ten sposób można uniknąć zaklinowania się łańcucha piły.

Praca na drzewie z użyciem wspinaczkowego wyposażenia linowego

W niniejszym rozdziale opisano metody pracy pozwalające na ograniczenie ryzyka obrażeń ciała podczas użytkowania pił łańcuchowych w ramach pielęgnacji drzew na wysokości z użyciem lin do wspinania. Rozdział ten może posłużyć jako podstawa instrukcji i dokumentacji szkoleniowej, nie zastępuje jednak prawidłowego szkolenia. Zalecenia przedstawione w niniejszym załączniku są jedynie przykładem dla sprawdzonych metod pracy.

Mogą obowiązywać bardziej restrykcyjne krajowe przepisy.

W niniejszym rozdziale

- przedstawiono ogólne wskazówki, na jakie należy zwrócić uwagę przed rozpoczęciem użytkowania piły łańcuchowej do pielęgnacji drzew.
- Opisano sposób przygotowania piły łańcuchowej do pielęgnacji drzew z użyciem wspinaczkowego wyposażenia linowego oraz
- sposób użytkowania piły do pielęgnacji drzew do przycinania i cięcia drzew przy uwzględnieniu bezpiecznej postawy roboczej przy obsłudze urządzenia oburącz, sposób uruchamiania piły łańcuchowej, sposób wykonywania cięć oraz uwalniania zakleszczonych piły łańcuchowej.

W niniejszym rozdziale nie opisano technik kontroli odciętych konarów i

gałęzi, a także omówionego już punktu dotyczącego bezpiecznego użytkowania urządzenia.

Zalecenia ogólne

- Operator piły do pielęgnacji drzew, który wykonuje prace z wykorzystaniem wspinaczkowego wyposażenia linowego, nie powinien wykonywać prac samodzielnie. Na podłożu powinien znajdować się pracownik wspomagający przeszkolony w zakresie odpowiednich działań na wypadek sytuacji awaryjnej.
- Operator powinien być przeszkolony w zakresie bezpiecznego wspinania i bezpiecznych pozycji roboczych oraz dysponować odpowiednim wyposażeniem, takim jak pas wspinaczkowy, liny, pasy, karabińczyki i inne elementy w celu zapewnienia bezpiecznej pozycji roboczej dla siebie i piły łańcuchowej.

Przygotowywanie piły łańcuchowej do pracy

- Pracownik powinien skontrolować piłę na podłożu, uruchomić ją i ponownie wyłączyć a następnie przekazać ją operatorowi znajdującemu się na drzewie.
- Piła łańcuchowa wymaga zastosowania właściwego zwiesia do zamocowania na pasie wspinaczkowym operatora (rys. B.①).
 - Zawiesie należy zamocować na zaczepie z tyłu piły silnikowej.
 - Należy udostępnić odpowiednie karabińczyki, aby umożliwić zamocowanie piły łańcuchowej pośrednio (np. z użyciem zawiesia) i bezpośrednio (tzn. na zaczepie na pile łańcuchowej) na pasie wspinaczkowym.
 - Przed przekazaniem piły operatorowi należy się upewnić, że pi-

ła łańcuchowa jest bezpiecznie zamocowana.

- Przed zdjęciem piły łańcuchowej z elementu do wchodzenia należy się upewnić, czy urządzenie jest zamocowane do pasa wspinaczkowego.
- Zamocowanie piły łańcuchowej bezpośrednio przy pasie wspinaczkowym pozwala ograniczyć ryzyko uszkodzenia wyposażenia podczas poruszania się na drzewie. Podczas wykonywania ruchów należy jednak zwracać uwagę, aby piła łańcuchowa była przez cały wyłączona.
- Piłę łańcuchową można mocować wyłącznie na zalecanych zaczepach pasa wspinaczkowego, które znajdują się na środku (z przodu lub z tyłu) lub po bokach. Ideальnym rozwiązaniem jest zamocowanie piły łańcuchowej na środku z tyłu, tak by można było się trzymać z dala od lin wspinaczkowych i utrzymać ciężar centralnie na kręgosłupie operatora (rys. B.②).
- Przed przepięciem piły łańcuchowej z jednego zaczepu na drugi operator musi się upewnić, że jest ona dobrze zabezpieczona w nowym położeniu i dopiero zwolnić poprzedni zaczep.

Użytkowanie piły do pielęgnacji drzew na drzewie

- Przed opuszczaniem uruchomionej piły łańcuchowej z drzewa należy zawsze uruchomić hamulec łańcucha.
- Przed rozpoczęciem newralgicznych cięć użytkownik musi się upewnić, że akumulatory piły łańcuchowej są całkowicie naładowane.
- **Analiza wypadków**
Z analizy wypadków z tego typu piłami łańcuchowymi podczas pielęgnacji

gnacji drzew wynika, że główną ich przyczyną jest nieprawidłowa obsługa piły łańcuchową jedną ręką. W przeważającej liczbie wypadków operator nie przyjmuje bezpiecznej pozycji roboczej, która umożliwiłaby mu trzymanie piły łańcuchowej oburącz. Do zwiększonego ryzyka obrażeń ciała prowadzą podczas pracy następujące zachowania:

- W przypadku odrzucenia piły łańcuchowej nie jest mocno trzymana.
- Operator traci kontrolę nad piłą łańcuchową, a ta wchodzi w kontakt z linami i ciałem (w szczególności z lewą dłonią i lewym ramieniem).
- Z uwagi na niebezpieczną pozycję roboczą operator traci kontrolę i dochodzi do kontaktu z piłą łańcuchową (nieoczekiwany ruch podczas pracy piły łańcuchowej).

• **Bezpieczna pozycja dla pracy oburącz**

Aby można było trzymać piłę łańcuchową oburącz, operator musi z reguły dążyć do przyjęcia bezpiecznej pozycji roboczej, aby można było wykonywać prace w następujący sposób:

- w przypadku cięć poziomych na wysokości bioder
- w przypadku cięć pionowych na wysokości splotu słonecznego
- Gdy użytkownik pracuje w pobliżu pionowych pni z niewielką siłą boczną, do uzyskania bezpiecznej pozycji roboczej może wystarczyć stabilna postawa. Gdy użytkownik oddala się od pnia, należy podejmować działania w celu skompensowania lub wyrównania zwiększających się sił bocznych. Można w

tym celu na przykład poprowadzić linę główną przez dodatkowy punkt mocowania lub połączyć pas wspornaczkowy przez regulowaną pętlę z dodatkowym punktem mocowania (rys. B.③).

- W celu uzyskania stabilnej postawy w pozycji roboczej pomocna może być pętla na stopę wykonana z taśmy (rys. B.④).

Uwalnianie zakleszczonej piły łańcuchowej

Sposób postępowania w przypadku zakleszczenia piły łańcuchowej:

- Wyłączyć piłę łańcuchową i zamocować ją bezpiecznie na drzewie wzdłuż pnia lub zastosować dodatkową linę.
- Wyciągnąć piłę łańcuchową ze szczeliny, jednocześnie w razie potrzeby unosząc gałąź.
- W razie konieczności uwalniać zakleszczoną piłę łańcuchową przy użyciu piły ręcznej lub drugiej piły łańcuchowej w odległości co najmniej 30 cm od zakleszczonej piły łańcuchowej.

Niezależnie od tego, czy do uwalniania zakleszczonej piły łańcuchowej wykorzystywana jest piła ręczna czy łańcuchowa, należy wykonać konieczne cięcia między zakleszczoną piłą łańcuchową a końcówkami gałęzi, tak by piła łańcuchowa nie mogła zostać przechwycona przez oodcięty element i aby sytuacja nie została skomplikowana jeszcze bardziej.

Czyszczenie, konserwacja i przechowywanie

▲ OSTRZEŻENIE! Ryzyko obrażeń ciała w wyniku przypadkowego uru-

chomienia urządzenia. Podczas prac konserwacyjnych i czyszczenia należy się zabezpieczać. Wyłączyć urządzenie i wyciągnąć z niego akumulator(17).

Wykonanie prac naprawczych i konserwacyjnych, które nie zostały opisane w niniejszej instrukcji, należy powierzać naszym specjalistom z działu serwisowego. Stosować tylko oryginalne części zamienne.

▲ UWAGA! Po zakończeniu użytkowania w pile łańcuchowej może się jeszcze odbywać proces smarowania olejem i że z piły może wyciekać olej, jeśli zostanie ona odłożone na boku lub do góry nogami. Jest to normalne zjawisko, uwarunkowane przez otwór wentylacyjny na górnej krawędzi zbiornika i nie stanowi podstawy do reklamacji. Ponieważ każda piła łańcuchowa jest podczas produkcji sprawdzana i testowana z użyciem oleju, pomimo opróżnienia w zbiorniku może pozostać niewielka ilość oleju, który podczas transportu może lekko zabrudzić obudowę. Obudowę należy oczyszczać szmatką.

Czyszczenie

▲ OSTRZEŻENIE! Porażenie elektryczne! Nigdy nie spryskiwać urządzenia wodą.

▲ OSTRZEŻENIE! Niebezpieczeństwo obrażeń ciała! Prace związane z czyszczeniem należy wykonywać zasadniczo przy wyłączonym, wystudzonym silniku oraz po wyciągnięciu akumulatora.

▲ UWAGA! Niebezpieczeństwo skażenia! Podczas kontaktu z łańcuchem piły lub mieczem nosić rękawice odporne na przecięcie.

WSKAZÓWKA! Ryzyko uszkodzenia. Substancje chemiczne mogą oddzia-

ływać agresywnie na elementy wykonane z tworzywa sztucznego. Nie stosować środków czyszczących wzgl. rozpuszczalników.

Maszynę czyścić dokładnie. Przedłuży to żywotność maszyny i pozwoli uniknąć wypadków.

Czyszczenie po każdym użyciu

- Dbać, by uchwyty były pozbawione benzyny, oleju lub smaru. W razie potrzeby oczyścić uchwyty wilgotną szmatką nasączoną wodą z mydłem.
- Czyścić łańcuch piły. Do czyszczenia łańcucha nie używać żadnych płynów. Po zakończeniu czyszczenia nasmarować delikatnie łańcuch piły olejem łańcuchowym.
- W celu oczyszczenia urządzenia zdjąć także osłonę koła łańcuchowego (9), tak by była możliwość oczyszczenia także tego miejsca.
- Czyścić miecz (5)
- Szczeliny wentylacyjne i powierzchni maszyny należy czyścić za pomocą pędzla lub suchej ściereczki.
- Oczyszczyć przepust oleju (23), aby podczas pracy maszyny zagwarantować płynne, automatyczne smarowanie łańcucha piły olejem. W tym celu należy się posłużyć pędzlem lub szmatką w celu wytarcia pozostałości oleju z przepustu.

Konserwacja

Terminy konserwacji

Należy regularnie wykonywać czynności konserwacyjne, wymienione w tabeli poniżej. Regularna konserwacja urządzenia przyczyni się do wydłużenia jego żywotności. Uzyskasz w ten sposób optymalną efektywność cięcia i unikniesz wypadków.

Część maszyny	Działanie	Przed każdym użyciem	Po 10 roboczych godzinach	Po każdym użyciu
Elementy hamulca łańcucha	Przeprowadzić kontrolę wizualną, w razie potrzeby wymienić	✓		
Koło łańcuchowe (26)	Przeprowadzić kontrolę wizualną, w razie potrzeby wymienić	✓		
Łańcuch piły (6)	Łańcuch piły należy kontrolować, smarować olejem, w razie potrzeby ostrzyć lub wymienić	✓		
Łańcuch piły (6)	Czyszczenie i smarowanie łańcucha piły olejem			✓
Miecz (5)	<i>Konserwacja miecza, s. 308</i>	✓		✓
Miecz (5)	<i>Odwrócić miecz, s. 308</i>		✓	
Automatyczny układ smarowania	Sprawdzić, w razie potrzeby oczyścić przepust oleju	✓		

Demontaż łańcucha piły i miecza

▲ UWAGA! Niebezpieczeństwo skażenia! Podczas kontaktu z łańcuchem piły lub mieczem nosić rękawice odporne na przecięcie.

Sposób postępowania

- Wyłączyć urządzenie i wyjąć z niego akumulatory (17).
- Położyć urządzenie na płaskiej powierzchni.
- Dezaktywować hamulec łańcucha: Pociągnąć dźwignię hamulca łańcucha (4) w tył w kierunku przedniej rękojeści (11).
Osłonę koła łańcuchowego (9) można zamontować ponownie jedynie wtedy, gdy taśma hamulca łańcuch nie jest naprężona.
- Obrócić śrubę motylkową (7) i pokręć do naprężania łańcucha (8)  w celu poluzowania łańcucha i zdjęcia pokrywy koła łańcuchowego (9).

5. Zdjąć osłonę koła łańcuchowego (9).

- Przesunąć miecz (5) w kierunku koła łańcuchowego (26).
Można zdjąć łańcuch piły (6) i miecz (5).

Wymiana łańcucha piły i miecza

Przed wymianą łańcucha oczyścić wpust prowadnicy szynowej, ponieważ w przypadku osadzających się zanieczyszczeń łańcuch piły może wyskoczyć z szyny. Osady zanieczyszczeń mogą także wchłaniać olej do smarowania łańcucha. Skutkiem tego może być brak lub niedostateczne przenikanie oleju do smarowania łańcucha do spodniej strony szyny i obniżenie skuteczności smarowania.

Warunki

- Demontaż łańcucha piły i miecza, s. 306

Dopuszczalny zestaw do cięcia

- Miecz

M1431246-1041TL (Trilink)

- Łańcuch piły
CL14346TL (Trilink)

Sposób postępowania

1. Wymienić miecz (5)/ łańcuch piły (6).
2. Miecz (5) i łańcuch piły (6) montować zgodnie z opisem w rozdziale *Montaż łańcucha piły i miecza*, s. 307.

Montaż łańcucha piły i miecza

▲ UWAGA! Ryzyko obrażeń ciała w wyniku przypadkowego uruchomienia urządzenia. Wyłączyć urządzenie. Wyciągnąć akumulatory z urządzenia.

Sposób postępowania

1. Wyłączyć urządzenie i wyjąć z niego akumulatory (17).
2. Położyć urządzenie na płaskiej powierzchni.
3. Dezaktywować hamulec łańcucha: Pociągnąć dźwignię hamulca łańcucha (4) w tył w kierunku przedniej rękojeści (11).
Osłonę koła łańcuchowego (9) można zamontować ponownie jedynie wtedy, gdy taśma hamulca łańcuch nie jest naprężona.
4. Rozłożyć łańcuch piły (6), formując pętlę w taki sposób, aby krawędzie cięcia były ustawione w kierunku zgodnym z ruchem wskazówek zegara. Punktem orientacyjnym podczas ustawiania łańcucha piły (6) jest symbol znajdujący się poniżej koła łańcuchowego (26).



Kierunek biegu łańcucha piły

5. Założyć miecz (5) na prowadnicę miecza (24) i wsunąć go na koło zębate (26).
6. Założyć łańcuch piły (6) na koło łańcuchowe(26).

7. Umieścić łańcuch piły (6) na górze miecza (5) we wpuszczenie miecza. Zakładanie rozpoczynać na kole łańcuchowym (26). Zwisanie łańcucha piły (6) jest zjawiskiem normalnym.
8. Pociągnąć miecz (5) w przód w celu naprężenia łańcucha piły (6).
9. Założyć osłonę koła łańcuchowego (9). Zwracać uwagę, aby śruba motylkowa (7) sięgała do mocowania (25).

Zwracać uwagę, aby nosek płyty mocującej (27) wszedł w mocowanie tarczy mocującej (28).

10. Dokręcić nieco nakrętkę motylkową (7). Pokrętko do naprężania łańcucha (8) powinno mieć jeszcze możliwość obracania się.
11. Naprężanie łańcucha piły: Obrócić pokrętko do naprężania łańcucha (8) ↻.
12. Dokręcić nakrętkę motylkową (7) ↻.

▲ UWAGA! Z piły łańcuchowej może wyciekać olej. Proszę pamiętać, że po użyciu w elektrycznej pile łańcuchowej odbywa się jeszcze proces smarowania i że może z niej wyciekać olej, jeśli ułożymy ją na czas przechowywania na boku lub na głowicy. Jest to normalne zjawisko, uwarunkowane przez otwór wentylacyjny na górnej krawędzi zbiornika i nie stanowi podstawy do reklamacji. Ponieważ każda pila łańcuchowa jest podczas produkcji sprawdzana i testowana z użyciem oleju, pomimo opróżnienia w zbiorniku może pozostać niewielka ilość oleju, który podczas transportu może lekko zabrudzić obudowę. Obudowę należy oczyszczać szmatką.

Docieranie nowego łańcucha piły

W nowym łańcuchu siła napięcia zmniejsza się po pewnym czasie. Dlatego po pierwszych 5 cięciach, naj-

później po 10 minutach cięcia należy ponownie naprężyć łańcuch (*Naprężanie łańcucha piły*, s. 298).

▲ OSTRZEŻENIE! Niebezpieczeństwo obrażeń ciała! Nigdy nie należy mocować nowego łańcucha piły na zużytych kole łańcuchowym bądź zużytych mieczu. Łańcuch piły może odskoczyć lub zerwać się.

Regulacja napięcia łańcucha

Regulację naprężenia łańcucha opisano w rozdziale *Naprężanie łańcucha piły*, s. 298.

Konserwacja miecza

▲ OSTRZEŻENIE! Niebezpieczeństwo skaleczenia! Podczas kontaktu z łańcuchem piły lub mieczem należy nosić rękawice odporne na przecięcie.

Potrzebne narzędzia i środki pomocnicze

- Pilnik płaski

Sposób postępowania

1. *Demontaż łańcucha piły i miecza*, s. 306
2. Skontrolować miecz (5) pod kątem zużycia.
3. Usunąć zadziory i wyrównać powierzchnie prowadnic za pomocą płaskiego pilnika.
4. Oczyszczyć przepust oleju (23), aby podczas pracy maszyny zagwarantować płynne, automatyczne smarowanie łańcucha piły.
5. *Montaż łańcucha piły i miecza*, s. 307

WSKAZÓWKA! Jeśli przepust oleju jest w optymalnym stanie, kilka sekund po uruchomieniu piły łańcuch piły automatycznie rozpryskuje nieco oleju.

Wymiana zderzaka zębatogo

1. *Demontaż łańcucha piły i miecza*, s. 306

2. Poluzować i zdjąć śruby zderzaku zębatym (14).
3. Wymienić zderzak zębaty (14).
4. Dokręcić śruby na zderzaku zębatym (14).
5. *Montaż łańcucha piły i miecza*, s. 307

Odwrócić miecz

▲ UWAGA! Niebezpieczeństwo skaleczenia! Podczas kontaktu z łańcuchem piły lub mieczem nosić rękawice odporne na przecięcie.

Wskazówki

- Miecz (5) należy odwracać co 10 godzin pracy, aby zapewnić jego równomierne zużycie.

Sposób postępowania

1. *Demontaż łańcucha piły i miecza*, s. 306
2. Obrócić miecz wokół jego osi poziomej.
Zwracać uwagę na kierunek pracy łańcucha piły
3. *Montaż łańcucha piły i miecza*, s. 307

Ostrzenie zębów tnących

▲ UWAGA! Niebezpieczeństwo obrażeń ciała! Źle naostrzony łańcuch piły zwiększa ryzyko odrzutu! Podczas kontaktu z łańcuchem piły lub mieczem należy używać rękawic odpornych na przecięcie.

Ostry łańcuch piły zapewnia optymalną wydajność cięcia. Bez trudu wgrzyza się w drewno i pozostawia duże, długie wióry. Łańcuch piły jest tępy, jeśli piłę trzeba przepychać przez drewno, a wióry są bardzo małe. W przypadku bardzo tępego łańcucha nie powstają wióry, a jedynie pył drzewny.

Ostrzenie łańcucha piły wymaga użycia specjalnych narzędzi, które gwarantują, że łańcuch jest ostrzony pod

odpowiednim kątem i na właściwej głębokości. Nieodświadczonemu użytkownikowi piły łańcuchowej zalecamy oddanie łańcucha piły do naostrzenia przez specjalistę lub specjalistyczny warsztat. Jeśli nie mają Państwo obaw przed samodzielnym ostrzeniem łańcucha, należy postępować zgodnie z instrukcją swojego urządzenia do ostrzenia łańcuchów do pił (np. PARKSIDE PSG 85 B2).

- Tnącymi elementami łańcucha piły są ogniwa tnące, składające się z zęba tnącego i noska ogranicznika głębokości. Różnica wysokości między nimi określa głębokość ostrzenia.
- Łańcuch piły jest zużyty i wymaga wymiany na nowy, jeśli pozostało w nim tylko ok. 4 mm zęba tnącego.
- Podczas ostrzenia zębów tnących należy wziąć pod uwagę następujące parametry:
 - Kąt ostrzenia (25°)
 - Kąt natarcia (10°)
 - Głębokość ostrzenia (0,6 mm)
 - Średnica pilnika okrągłego (4,8 mm (3/16"))

▲ OSTRZEŻENIE! Ryzyko wypadku! Odchylenia od wymiarów geometrii ostrza mogą prowadzić do wzrostu skłonności maszyny do odrzutu.

Potrzebne narzędzia i środki pomocnicze

- Pilnik okrągły
- Pilnik płaski

Sposób postępowania

1. Wyłączyć urządzenie i wyciągnąć akumulatory.
2. Upewnić się, że łańcuch piły jest dobrze naprężony, aby umożliwić prawidłowe ostrzenie.
3. Ostrzenie przeprowadzać wyłącznie od wewnątrz na zewnątrz.

Okrągły pilnik prowadzić od wewnętrznej strony zęba tnącego na zewnątrz. Podczas cofania podnosić pilnik.

4. Najpierw naostrzyć zęby po jednej stronie. Następnie obrócić łańcuch piły i naostrzyć zęby z drugiej strony.
5. Kontrolować długość ogniw tnących. Po zakończeniu ostrzenia wszystkie ogniwa tnące muszą mieć taką samą długość i szerokość.
6. Po co trzecim ostrzeniu należy sprawdzić głębokość ostrzenia (ograniczenie głębokości), a wysokość należy ponownie wygładzić za pomocą płaskiego pilnika. Ograniczenie głębokości powinno wystawać na ok. 0,6 mm względem zęba tnącego.
7. Po ustawieniu z powrotem zaokrągli nieco ograniczenie głębokości do przodu.

Przechowywanie

- Przed rozpoczęciem przechowywania urządzenie należy oczyścić.
- Założyć osłonę łańcucha (22).
- Przed dłuższą przerwą w pracy należy opróżnić zbiornik oleju. Zużyty olej należy utylizować zgodnie z zasadami ochrony środowiska (*Utylizacja /ochrona środowiska, s. 311*).

W węzłach oraz w urządzeniu mogą się znajdować nadal resztki oleju, który może wyciekać podczas przechowywania urządzenia. Na czas przechowywania należy ustawić urządzenie na odpowiedniej podkładce/w misce olejowej.

- Urządzenie przechowywać w suchym i chronionym przed pyłem miejscu, poza zasięgiem dzieci.

Aplikacja PARKSIDE

Za pomocą aplikacji PARKSIDE można nadzorować urządzenie i sterować określonymi funkcjami. Funkcje mogą się zmieniać w zależności od aktualizacji aplikacji i oprogramowania firmowego. Więcej informacji na temat aplikacji PARKSIDE można znaleźć w instrukcji akumulatora Smart.



Warunki

Aby wyszukać urządzenie w aplikacji PARKSIDE, muszą być spełnione następujące warunki:







- Na smartfonie musi być zainstalowana aplikacja PARKSIDE i aktywowany Bluetooth®.
- W urządzeniu znajduje się następujący akumulator: Akumulator PARKSIDE Performance Smart PAPS 204 A1 lub PAPS 208 A1. Ten akumulator jest już połączony z aplikacją PARKSIDE. Urządzenie komunikuje się z aplikacją za pośrednictwem akumulatora.

Łączenie akumulatora z aplikacją PARKSIDE

1. Włożyć akumulatory Smart (17) do urządzenia.
2. Wcisnąć włącznik / wyłącznik (34). Wskazanie „Połączono” (33) miga trzykrotnie. Gdy urządzenie jest połączone, wskazanie „Połączono” jest podświetlone światłem ciągłym.





3. Otworzyć aplikację PARKSIDE.
4.   **Twoje urządzenia.**
Urządzenie jest wyświetlane na liście.
Jeśli urządzenie nie jest widoczne na liście, należy je dodać ręcznie.

Monitorowanie i sterowanie urządzeniem

1.   **Twoje urządzenia.**
2.  Wybrać urządzenie z listy.
Pojawia się ekran poglądowy urządzenia.
3.  Wybrać żądane ustawienie na ekranie poglądowym.
  W razie braku pewności należy wybrać pomoc.
Pojawia się okno dialogowe z opisem dla danego ustawienia.

Usuwanie urządzenia z aplikacji

W momencie usunięcia urządzenia z aplikacji zostają również usunięte odpowiednie dane.

1.   **Twoje urządzenia.**
2.  Przeciągnąć kartę urządzenia z prawej strony na lewą stronę.

3. Potwierdzić pole dialogowe.

Postanowienia dotyczące ochrony danych osobowych

patrz Strona  Więcej; Sekcja Kwestie prawne,  Postanowienia dotyczące ochrony danych osobowych

Rozwiązywanie problemów

Poniższa tabeli stanowi pomoc w ramach usuwania błędów:

Problem	Możliwa przyczyna	Sposób usunięcia problemu
Urządzenie nie uruchamia się	Akumulatory (17) są rozładowane lub nie są włożone do urządzenia	Sprawdzić stan naładowania akumulatora, w razie potrzeby zlecić naprawę wykwalifikowanemu elektrykowi
	Uszkodzony włącznik/wyłącznik (2)	Należy się zwrócić do Centrum Serwisowego.
	Uszkodzony silnik	
Niska wydajność cięcia	Łańcuch piły (6) zamontowany nieprawidłowo	<i>Montaż łańcucha piły i miecza, s. 307</i>
	Tępy łańcuch piły (6)	<ul style="list-style-type: none"> • <i>Ostrzenie zębów tnących, s. 308</i> • <i>Docieranie nowego łańcucha piły, s. 307</i>
	Niedostateczne napięcie łańcucha	<i>Napięcie łańcucha piły, s. 298</i>
Urządzenie pracuje ciężko, łańcuch odskakuje	Niedostateczne napięcie łańcucha	<i>Napięcie łańcucha piły, s. 298</i>
Łańcuch piły nagrzewa się, dym podczas cięcia, przebarwienie szyny	Za mała ilość oleju łańcuchowego	<ul style="list-style-type: none"> • Kontrola poziomu oleju i automatycznego układu olejowego • Należy się zwrócić do Centrum Serwisowego.

Transport

- Zawsze przed rozpoczęciem przenoszenia urządzenia wyłączać urządzenie, uruchomić hamulec łańcucha i wyciągnąć akumulatory.
- Podczas transportu zakrywać miecz i łańcuch piły za pomocą osłony łańcucha (22).
- Na krótkich odcinkach w miejscu pracy: Urządzenie należy przemieszczać, trzymając za przednią rękkojeść (11), z mieczem zwróconym w tył.
- Podczas transportu (także w pojazdach) należy zabezpieczać urzą-

czenie przed przewróceniem, tak by uniknąć obrażeń ciała, szkód lub wycieku paliwa.

Utylizacja /ochrona środowiska

Starannie opróżnić zbiornik oleju. Pozostałości zużytego oleju nie wylewać do kanalizacji lub do odpływu. Zużyty olej należy utylizować w sposób bezpieczny dla środowiska – należy je dostarczyć do punktu zbiórki.

Wyjmij akumulator z urządzenia i przekaz urządzenie, akumulator, akcesoria oraz opakowanie do punktu recyklingu odpadów.



Urządzeń elektrycznych nie należy wyrzucać razem z odpadami komunalnymi.

Symbol przekreślonego kosza na śmieci oznacza, że po zakończeniu okresu użytkowania tego produktu nie wolno wyrzucać jako niesortowanych odpadów komunalnych.

Dyrektywa 2012/19/UE w sprawie zużytego sprzętu elektrycznego i elektronicznego:

Konsumenci są prawnie zobowiązani po zakończeniu okresu żywotności urządzeń elektrycznych i elektronicznych do ich przekazywania do ponownego przetworzenia zgodnie z zasadami ochrony środowiska. Dzięki temu można zapewnić wykorzystanie urządzeń zgodnie z zasadami ochrony środowiska i ochrony zasobów. W zależności od adaptacji na gruncie prawa krajowego mogą być do wyboru następujące możliwości:

- zwrot w miejscu zakupu,
- zwrot w oficjalnym punkcie zbiórki,
- odesłanie do producenta/podmiotu wprowadzającego produkt na rynek.

Przepisy te nie obejmują akcesoriów i środków pomocniczych dołączonych do starych urządzeń, które nie zawierają elementów elektrycznych.

Instrukcja utylizacji akumulatorów



Nie wyrzucaj akumulatora do śmieci domowych, ognia (ryzyko wybuchu) lub wody. Uszkodzone akumulatory mogą szkodzić środowisku naturalnemu i zdrowiu ludzi, jeśli wydostaną się z nich trujące opary lub ciecze.

Akumulatory utylizuj zgodnie z lokalnymi przepisami. Uszkodzone lub zużyte akumulatory należy przekazywać do recyklingu zgodnie z dyrektywą 2006/66/WE. Akumulatory należy oddać w punkcie zbiórki zużytych baterii, skąd zostaną przekazane do ponownego przetworzenia w sposób przyjazny dla środowiska. O szczegóły należy pytać w lokalnym zakładzie gospodarki odpadami lub w naszym Centrum Serwisowym. Akumulatory należy utylizować w stanie rozładowanym. Zalecamy zakrycie biegunów kawałkiem taśmy klejącej w celu ochrony przed ewentualnym zwarcieniem. Nie otwieraj akumulatora.

Serwis

Gwarancja

Szanowni Klienci,

Na niniejszy produkt udzielamy 5 letniej gwarancji od daty zakupu. W przypadku usterek produktu nabywcy przysługują ustawowe prawa wobec sprzedawcy. Te ustawowe prawa nie są ograniczone przez naszą przedstawioną poniżej gwarancję.

Warunki gwarancji

Okres gwarancji rozpoczyna się od daty zakupu. Należy dobrze przechować oryginalny paragon. Dokument ten będzie potrzebny jako dowód zakupu. Jeśli w ciągu pięciu lat od daty

zakupu produktu wystąpi wada materiałowa lub produkcyjna, dokonamy - według własnego uznania - bezpłatnej naprawy lub wymiany produktu. Realizacja świadczenia gwarancyjnego wymaga przekazania w terminie pięciu lat wadliwego urządzenia i dowodu zakupu (paragon) oraz pisemnego, krótkiego opisu rodzaju wady i daty jej wystąpienia.

Jeśli nasza gwarancja pokrywa dany defekt, otrzymają Państwo naprawiony lub wymieniony produkt. Naprawa lub wymiana produktu nie rozpoczyna nowego okresu gwarancji.

Okres gwarancji i roszczenia ustawowe z tytułu wad

Rękojmia nie przedłuża okresu gwarancji. Dotyczy to również części wymienionych lub naprawionych. Wszelkie uszkodzenia lub wady występujące ewentualnie już w chwili zakupu należy zgłosić niezwłocznie po rozpakowaniu. Po upływie okresu gwarancji wszelkie naprawy są wykonywane odpłatnie.

Zakres gwarancji

Produkt został wyprodukowany starannie zgodnie z surowymi wymogami jakościowymi i przed dostarczeniem został rzetelnie skontrolowany.

Świadczenia gwarancyjne dotyczą wad materiałowych i produkcyjnych. Niniejsza gwarancja nie obejmuje części produktu podlegających normalnemu zużyciu, które należy traktować jako części zużywające się (np. łańcuch piły) lub uszkodzeń części delikatnych.

Niniejsza gwarancja traci ważność, jeśli produkt został uszkodzony, był niewłaściwie używany lub nie był konserwowany. W celu prawidłowego użytkowania produktu należy ściśle przestrzegać wszystkich wskazówek zawartych w instrukcji obsługi. Nale-

ży bezwzględnie unikać zastosowań i czynności, które są odradzane lub przed którymi ostrzega się w instrukcji obsługi.

Produkt jest przeznaczony jedynie do użytku prywatnego, a nie do użytku profesjonalnego. Gwarancja wygasa w przypadku niezgodnego z przeznaczeniem i niewłaściwego użytkowania, użycia siły oraz ingerencji, które nie zostały wykonane przez nasz autoryzowany serwis.

Realizacja świadczenia gwarancyjnego

Aby zapewnić szybkie opracowanie Państwa przypadku, należy postępować zgodnie z zamieszczonymi poniżej wskazówkami:

- Na wypadek wszelkich zaapytań prosimy o zachowanie paragonu i numeru artykułu (IAN 469276_2404) jako dowodu zakupu.
- Numer artykułu znaleźć można na tabliczce znamionowej produktu. Może on być również wygrawerowany na produkcie lub znajdować się na stronie tytułowej instrukcji (po lewej stronie na dole) lub na naklejce z tyłu lub na dolnej stronie produktu.
- W razie wystąpienia błędów działania lub innych wad, należy w pierwszej kolejności skontaktować się ze wskazanym poniżej działem serwisowym **telefonicznie** lub wykorzystać nasz **formularz kontaktowy**, dostępny pod adresem parkside-diy.com w kategorii **Serwis**.
- Produkt uznany za wadliwy mogą Państwo bezpłatnie przestać po konsultacji z naszym działem obsługi klienta na podany adres serwisu, załączając dowód zakupu (paragon) oraz informację, na czym

polega wada i kiedy wystąpiła. Aby uniknąć problemów z przyjęciem i dodatkowych kosztów, konieczne jest korzystanie wyłącznie z podanego adresu. Należy upewnić się, że przesyłka nie zostanie przesłana odpłatnie, jako przesyłka wielkogabarytowa, ekspresowa lub też jako inna przesyłka specjalna. Prosimy o odesłanie produktu wraz ze wszystkimi akcesoriami dostarczonymi w chwili zakupu i zapewnienie odpowiednio bezpiecznego opakowania transportowego.



Pod adresem *parkside-diy.com* dostępna jest do wglądu oraz do pobrania niniejsza instrukcja oraz wiele innych instrukcji. Dzięki temu kodowi QR można wejść bezpośrednio na stronę *parkside-diy.com*. Proszę wybrać swój kraj i wyszukiwać na ekranie wyszukiwania instrukcje obsługi. Po wprowadzeniu numeru artykułu (IAN) 469276_2404 można utworzyć swoją instrukcję obsługi.

Serwis naprawczy

W sprawie napraw, **które nie podlegają gwarancji**, należy się zwracać do Centrum Serwisowego. Centrum Serwisowe prześle Państwu odpowiedni kosztorys.

- Możemy naprawiać tylko urządzenia w odpowiednim opakowaniu i przesłane z uregulowaną opłatą pocztową.

Wskazówka: Oczyszczone urządzenie wraz z informacją na temat uszkodzenia należy przesyłać bezpośrednio na adres podany przez Centrum Serwisowe.

- Urządzenia przesłane bez opłaty, jako towary niewymiarowe, w trybie ekspresowym lub w ramach innych typów przesyłek specjalnych, nie będą przyjmowane.
- Przesłane, uszkodzone urządzenia utylizujemy bezpłatnie.

Service-Center



Serwis Polska

Tel.: 00800 4912069

Formularz kontaktowy na

parkside-diy.com

IAN 469276_2404

Importer

Uwaga: poniższy adres nie jest adresem działu serwisowego. Najpierw skontaktuj się z podanym wyżej centrum serwisowym.

Grizzly Tools GmbH & Co. KG

Stockstädter Str. 20

63762 Großostheim

NIEMCY

www.grizzlytools.de

Części zamienne i akcesoria

Części zamienne i akcesoria można zamówić na stronie www.grizzlytools.shop. Jeśli w ramach procedury Państwa zamówienia pojawią się problemy, prosimy o kontakt za pośrednictwem naszego sklepu internetowego. W razie kolejnych pytań należy zwracać się do: *Service-Center*, s. 314

Nr stan.	Opis	Nr zamów.
5	Miecz	91120161
6	Łańcuch piły	91120162
14	Zderzak zębaty	91120160
22	Ostona łańcucha	91120163

Tłumaczenie oryginalnej deklaracji zgodności EU

Produkt: **Akumulatorowa piła do przycinania**

Model: **PPAKS 40-Li A1**

Numer serii: 000001–063000

Wymieniony powyżej przedmiot niniejszej deklaracji jest zgodny z odpowiednimi wymaganiami unijnego prawodawstwa harmonizacyjnego

**2006/42/EC • 2014/30/EU • 2000/14/EC & 2005/88/EC
• 2011/65/EU & (EU) 2015/863**

Produkt z baterią Smart PAPS 204 A1/Smart PAPS 208 A1: 2014/53/EU

Opisany powyżej przedmiot deklaracji jest zgodny z dyrektywą Parlamentu Europejskiego i Rady 2011/65/EU z dnia 8 czerwca 2011 r. w sprawie ograniczenia stosowania niektórych niebezpiecznych substancji w sprzęcie elektrycznym i elektronicznym.

Aby zapewnić zgodność, zastosowano następujące normy zharmonizowane oraz normy i przepisy krajowe:

**EN 62841-1:2015/A11:2022, Clause 18.8 • EN ISO 12100:2010
EN IEC 55014-1:2021 • EN IEC 55014-2:2021 • EN IEC 63000:2018**

EN 62841-4-1:2020, Clause 18.8 • EK9-BE-97(V2):2020

Produkt z baterią Smart PAPS 204 A1/Smart PAPS 208 A1:

EN 301 489-1 V2.2.3:2019 • Draft EN 301 489-17 V3.2.6:2023

EN 300 328 V2.2.2:2019 • EN 50663:2017

Zgodnie z dyrektywą 2000/14/EC odnoszących się do emisji hałasu, potwierdza się, co następuje: Poziom mocy akustycznej (L_{WA})

– zmierzony: 97,8 dB;

– gwarantowany: 100,4 dB

Uzasadniona procedura oceny zgodności zgodnie z 2000/14/EC, załącznik VI.

Certyfikat badania typu WE

- Numer: M6A 036607 2052 Rev. 00
- Jednostka notyfikowana: TÜV SÜD Product Service GmbH • NB: 0123 • Riederstraße 65 • 80339 München • Niemcy

Niniejsza deklaracja zgodności wydana zostaje na wyłączną odpowiedzialność producenta:

CE Grizzly Tools GmbH & Co. KG
Stockstädter Str. 20
63762 Großostheim
NIEMCY
16.12.2024



Christian Frank
Upoważniony przedstawiciel dokumentacji

Indholdsfortegnelse

Indledning.....	317	Visning ved overbelastning.....	332
Formålsbestemt anvendelse.....	318	Kontrol af batteriets ladetilstand	ved apparatet..... 332
Leverede dele/tilbehør.....	318	Justering af kædehastighed.....	332
Oversigt.....	319	Afgrening.....	332
Funktionsbeskrivelse.....	319	Arbejde i træer med	rebklatringsteknik..... 333
Tekniske data.....	319	Rengøring, vedligeholdelse og	
Sikkerhedsanvisninger.....	320	opbevaring.....	335
Sikkerhedsanvisningernes		Rengøring.....	335
betydning.....	321	Vedligeholdelse.....	336
Billedtegn og symboler.....	321	Opbevaring.....	339
Generelle advarsler for		Parkside-appen.....	339
elværktøjer.....	322	Fjern apparat fra appen.....	340
Generelle sikkerhedsanvisninger		Databeskyttelseserklæring.....	340
til kædesave.....	325	Fejlsøgning.....	340
Yderligere sikkerhedsanvisninger		Transport.....	341
til træpleje.....	326	Bortskaffelse/	
Årsager til tilbageslag og hvordan		miljøbeskyttelse.....	341
de forebygges.....	327	Anvisninger for bortskaffelse af	genopladelige batterier..... 341
Restrisici.....	327	Service.....	342
Forberedelse.....	328	Garanti.....	342
Sikkerhedsanordninger.....	328	Reparationservice.....	343
Kontrol af batteriets		Service-Center.....	343
ladningstilstand.....	328	Importør.....	343
Opladning.....	328	Reserve dele og tilbehør.....	344
Oplad batteriet.....	329	Oversættelse af den originale	
Drift.....	329	EU-overensstemmels-	
Før ibrugtagning.....	329	eserklæringen.....	345
Isætning og udtagning af		Eksploderet tegning.....	347
batteriet.....	331		
Tænd og sluk.....	331		



▲ ADVARSEL! Denne kædesav må kun anvendes, hvis brugeren er uddannet i træpleje. Anvendelse uden tilsvarende uddannelse kan medføre alvorlige kvæstelser. SE BRUGSANVISNING!

Indledning

Tillykke med købet af din nye batteridrevne træplejesav (efterfølgende kaldt produkt eller apparat).

Med købet har du besluttet dig for et førsteklasses apparat. Dette appa-

rat blev testet under produktionen og underkastet en kvalitetstest til sidst.

Dermed er produktets funktionsevne sikret.

Det kan ikke udelukkes, at der i nogle tilfælde befinder sig restmængder af smøremidler på eller i apparatet. Det-

te er ikke en mangel eller en defekt og ingen anledning til bekymring.



Betjeningsvejledningen er en del af dette apparat. Den indeholder vigtige anvisninger til sikkerhed, brug og bortskaffelse. Læs betjeningsvejledningen omhyggeligt igennem. Gør dig fortrolig med betjeningsdelene og korrekt brug af apparatet. Anvend kun apparatet som beskrevet og kun til de anførte anvendelsesområder. Opbevar betjeningsvejledningen sikkert og udlever alle dokumenter, hvis apparatet gives videre til tredjepart.

Formålsbestemt anvendelse

⚠ ADVARSEL! Denne kædesav er kun beregnet til uddannende brugere inden for træpleje. Brugen uden uddannelse kan føre til alvorlige kvæstelser.

Produktet er udelukkende beregnet til følgende anvendelse:

- Træpleje, som udtynding af træer samt savning af træstammer, når en kædesav med lang afstand mellem håndtagene ikke kan bruges.

Brug denne træplejesav udelukkende, hvis du ikke kan bruge en kædesav med lang afstand mellem håndtagene. Faren for kvæstelser er langt større.

Apparatet er ikke beregnet til andre anvendelsesformer. Dette inkluderer f.eks. skæring i murværk, plastik, sten, metal, fødevarer eller træ, der indeholder fremmedlegemer (f.eks. søm eller skruer).

Apparatet må kun anvendes af voksne. Unge over 16 år må kun anvende apparatet under opsyn.

Kædesaven må kun anvendes af én person. Brugeren skal bære personlige værnemidler (PV). Kædesaven skal

holdes med højre hånd i det bageste håndtag, og med venstre hånd i det forreste håndtag.

Inden brugen af apparatet skal brugeren have læst og forstået alle anvisninger og instruktioner i betjeningsvejledningen.

Enhver anden anvendelse, som ikke er udtrykkeligt tilladt i denne betjeningsvejledning, kan udgøre en alvorlig fare for brugeren og medføre skader på apparatet. Brugeren af apparatet er ansvarlig for ulykker eller skader på andre mennesker eller deres ejendom. Apparatet er kun beregnet til privat brug. Det er ikke konstrueret til erhvervsmæssig brug. Ved erhvervsmæssig brug bortfalder garantien. Producenten er ikke ansvarlig for skader, som skyldes ikke-formålsbestemt anvendelse, eller som skyldes forkert betjening.

Dette produkt er en del af **X 20 V TEAM**-serien og kan anvendes sammen med genopladelige batterier fra **X 20 V TEAM**-serien. De genopladelige batterier fra **X 20 V TEAM**-serien må kun oplades med opladere fra **X 20 V TEAM**-serien.

Leverede dele/tilbehør

Pak apparatet ud og kontrollér de leverede dele.

Bortskaf emballagen korrekt.

- Batteridrevet beskæringssav
- Sværd (færdigsamlet)
- Savkæde (færdigsamlet)
- Kædebeskyttelse
- Olieflaske (180 ml Bio-savkædeolie)
- original brugsanvisning

Batterier og oplader er ikke inkluderet i leveringen.

Oversigt

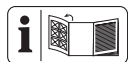

Billeder af produktet finder du på den forreste og bageste udfoldningside.

- 1 Bageste håndtag
 - 2 Tænd-/sluk-kontakt
 - 3 Startspærre
 - 4 Kædebremsehåndtag/forreste håndbeskyttelse
 - 5 Sværd
 - 6 Savkæde
 - 7 Vingeskrue
 - 8 Drejhjul
 - 9 Kædehjulsafdækning
 - 10 Batteriholder
 - 11 Forreste håndtag
 - 12 Tankdæksel
 - 13 Oliestandsvisning
 - 14 Barkstøtte
 - 15 Fastgørelsesring
 - 16 Batterioplåsning
 - 17 Batteri
 - 18 Knap (Ladetilstandsvisning)
 - 19 Ladetilstandsvisning
 - 20 Oplader
 - 21 Olieflaske
 - 22 Kædebeskyttelse
- Fig. A**
- 23 Oliepassage
 - 24 Sværdføring
 - 25 Holder (Vingeskrue)
 - 26 Kædehjul
 - 27 Spændeplyade
 - 28 Spændeskrue
- Fig. C**
- 29 Indikator
 - 30 Kædehastighedsvisning

- 31 Ladetilstandsvisning (Apparat)
- 32 Knap (Kædehastighed)
- 33 Visning "forbundet"
- 34 Tænd/sluk-kontakt

Funktionsbeskrivelse

Træplejesaven er en særlig kædesav med begrænset vægt, som kan bruges af en uddannet operatør til beskæring og savning af kroner af stående træer. Håndtagene sidder tæt sammen for at muliggøre arbejde i trange omgivelser.

Den roterende savkæde føres via et sværd (styreskinne). Apparatet har en kædebremse med hurtigstop. En olieautomatik sørger for kontinuerlig kædesmøring. Derudover er apparatet udstyret med et 2-i-1-hjul til kædespænding. For at beskytte brugeren er apparatet udstyret med forskellige beskyttelsesanordninger.

Apparatet kan forbindes med Parksidede-appen.

I det følgende beskrives betjeningsdelens funktion.

Tekniske data

Batteridrevet beskæringssav

..... **PPAKS 40-Li A1**

Motorspænding U .. 40 V \equiv ; (2x 20 V)

Motorstrøm I 16 A

Kædehastighed v_0 13 m/s

Kædehastighed v_{maks} 16 m/s

Vægt (uden sværd, kæde, sværdbeskyttelse, olie og batterier) 2,10 kg

Tankindhold 190 cm³ (0,19 l)

Sværd M1431246-1041TL (Trilink)

– Sværdtype 12"

– Sværdlængde 35,0 cm (350 mm)

– Skærelængde 28,5 cm (285 mm)

Savkæde CL14346TL (Trilink)

– Kædedeling 9,525 mm (3/8")

– Drivledtal 46

- Drivledstykkelse 1,1 mm (0,043")
- Kædehjuldeling 9,525 mm ($\frac{3}{8}$ ")
- Antal tænder (kædehjul) 7
- Temperaturmax. 50 °C
- Drift -20 - 50 °C
- Opbevaring0 - 45 °C
- Lydtrykniveau (L_{pA})
.....92,6 dB; $K_{pA}=3$ dB
- Lydeffektniveau (L_{WA})
- garanteret100,4 dB
- målt 97,8 dB; $K_{WA}=2,73$ dB
- Vibration (a_h)
- Forreste håndtag
..... 4,37 m/s²; $K=1,5$ m/s²
- Bageste håndtag
..... 3,72 m/s²; $K=1,5$ m/s²
- Batteritype Li-Ion
PARKSIDE Performance Smart-
batteri Smart PAPS 204 A1/
Smart PAPS 208 A1
- Arbejdsfrekvens/frekvensbånd
.....2400 - 2483,5 MHz
- transmitteret effekt ≤ 20 dBm

Støj- og vibrationsværdier er målt efter standarderne og bestemmelserne, som er angivet i overensstemmelse-serklæringen.

Den oplyste, samlede vibrationsværdi blev beregnet efter følgende standard: ISO 22867:2021

De oplyste støjemissionsværdier blev beregnet efter følgende standard: ISO 22868:2021

Værdierne er målt iht. til en standardiseret afprøvningsproces, og kan anvendes til sammenligning af apparater. Den angivne samlede vibrationsværdi og den angivne støjemissionsværdi kan også anvendes til en foreløbig vurdering af belastningen.

▲ ADVARSEL! Vibrations- og støjemissioner kan under brugen af apparatet afvige fra de angivne værdier, afhængigt af måden, som appa-

ratet anvendes på. Det er nødvendigt at fastsætte sikkerhedsforanstaltninger til beskyttelse af brugeren, som er baseret på en svingningsbelastning under de faktiske brugsbetingelser (her skal der tages hensyn til alle dele af driftscyklussen, eksempelvis tidspunkter, hvor apparatet er slukket, og tidspunkter, hvor det er tændt, men kører uden belastning).

X 20 V TEAM

Dette produkt er en del af **X 20 V TEAM**-serien og kan anvendes sammen med genopladelige batterier fra **X 20 V TEAM**-serien. De genopladelige batterier fra **X 20 V TEAM**-serien må kun oplades med opladere fra **X 20 V TEAM**-serien.

Dette produkt kan kun anvendes med følgende genopladelige batterier: PAP 20 A1, PAP 20 A2, PAP 20 A3, PAP 20 B1, PAP 20 B3, Smart PAPS 204 A1, Smart PAPS 208 A1

Anvendelsen af apparatet er ikke tilladt med følgende batterier: Smart PAPS 2012 A1

Vi anbefaler, at du oplader disse batterier med følgende opladere: PLG 20 A1, PLG 20 A2, PLG 20 A3, PLG 20 A4, PLG 20 C1, PLG 20 C3, PDSL G 20 A1, PDSL G 20 B1, PLG 201 A1, Smart PLGS 2012 A1

Tekniske data af genopladeligt batteri og oplader: Se den separate vejledning.

Sikkerhedsanvisninger

Dette afsnit beskriver de grundlæggende sikkerhedsanvisninger ved brug af apparatet.

▲ ADVARSEL! Personskader og materielle skader pga. u hensigtsmæssig anvendelse af det genopladelige batteri. Følg sikkerhedsanvisninger og henvisninger vedrørende opladning og korrekt brug i betjeningsvejledningen til dit genopladelige batteri og din oplader i serien **X 20 V TEAM**. Du kan finde en detaljeret beskrivelse af opladningen og yderligere oplysninger i den separate betjeningsvejledning.

▲ ADVARSEL! En kædesav er et farligt apparat, der, hvis det anvendes forkert eller skødesløst, kan forårsage alvorlige og endda dødelige kvæstelser. Vær derfor altid opmærksom på følgende sikkerhedsanvisninger for egen og andres sikkerheds skyld, og spørg en fagmand til råds, hvis du er i tvivl om noget.

Sikkerhedsanvisningernes betydning

▲ FARE! Hvis du ikke overholder denne sikkerhedsanvisning, sker der et uheld. Dette resulterer i alvorlige kvæstelser eller dødsfald.

▲ ADVARSEL! Hvis du ikke overholder denne sikkerhedsanvisning, sker der muligvis et uheld. Dette resulterer muligvis i alvorlige kvæstelser eller dødsfald.

▲ FORSIGTIG! Hvis du ikke overholder denne sikkerhedsanvisning, sker der et uheld. Dette resulterer muligvis i lettere eller moderate kvæstelser.

BEMÆRK! Hvis du ikke overholder denne sikkerhedsanvisning, sker der et uheld. Dette resulterer muligvis i materielle skader.

Billedtegn og symboler

Billedsymboler på apparatet



▲ ADVARSEL! Denne kædesav må kun anvendes, hvis brugeren er uddannet i træpleje. Anvendelse uden tilsvarende uddannelse kan medføre alvorlige kvæstelser. SE BRUGSANVISNING!



OBS!



Læs betjeningsvejledningen



Bær høreværn



Bær øjenbeskyttelse



Brug hovedbeskyttelse



Bær beskyttelseshandsker



Bær sikkerhedssko med fast sål!



Bær tøj med skærebeskyttelsesindlæg!



OBS! Tilbageslag - Vær opmærksom på, at apparatet kan slå tilbage under brugen.



Arbejd aldrig kun med én hånd!



Arbejd altid med begge hænder!



Det er forbudt at anvende apparatet i regnvejre eller fugtige omgivelser.



Garanteret lydeffektniveau L_{WA} i dB(A)



Kædebremse aktiveret

 Kædebremse deaktiveret

 Savkædeolie

 Elektriske apparater må ikke bortskaffes som husholdningsaffald.

 Fjern batterier før vedligeholdelsesarbejde!

 Sværdtype

 Kædebremse

 Bemærk: Kædebremse løsnes før start

 Kædehastighedsvisning

 Indstil trin til kædehastighed

 Smart-LED-visning

 Tænd/sluk-kontakt

 Ladetilstandsvisning

Billedsymbol på håndtaget til kædebremsen

 Kædebremse aktiveret

 Kædebremse deaktiveret

Billedsymbol under kædehjulsafdækningen

 Savkædens løberetning

Billedsymbol på kædehjulsafdækningen

 Savkædens løberetning

Billedsymboler på drejhjulet

 Spænd savkæden

 Løsn savkæden

Billedsymboler på vingeskruen (kædehjulsafdækning)

 ÅBN

 LUKKET

Billedsymbol på sværdet

 Sværdtype

 Rillebredde

 Kædedeling

 Antal af drivled

Generelle advarsler for elværktøjer

⚠ ADVARSEL! Læs alle sikkerhedsadvarsler, anvisninger, illustrationer og specifikationer, der følger med dette elværktøj. Hvis ikke alle nedenstående instruktioner følges, kan der opstå elektrisk stød, brand og/eller alvorlige kvæstelser. **Gem alle advarsler og anvisninger til fremtidig brug.** Begrebet "elværktøj" i advarslerne refererer til dit lysnettilsluttede (kabelforbundne) elværktøj eller batteridrevne (kabelfrie) elværktøj.

1. **SIKKERHED PÅ ARBEJDSOMRÅDET**
 - a) **Hold arbejdsområdet rent og godt oplyst.** Rodede eller mørke områder er en kilde til ulykker.
 - b) **Betjen ikke elværktøjer i eksplosive omgivelser, f.eks. i nærheden af antændelige væsker, gasser eller støv.** Elværktøjer frembringer gnister, der kan antænde støv eller dampe.
 - c) **Hold børn og omkringstående personer på afstand, når elværktøjet er i brug.** Forstyrrelser kan medføre tab af kontrol.

2. ELEKTRISK SIKKERHED

- a) **Stik på elværktøjet skal passe til stikkontakten. Stikket må aldrig modificeres på nogen måde. Anvend ikke adapterstik i forbindelse med jordforbundne elværktøjer.** Når stikket ikke er modificeret og stikkontakten passer, reduceres risikoen for elektrisk stød.
 - b) **Undgå kropskontakt med jordforbundne overflader som f.eks. rør, radiatorer, komfurer og køleskabe.** Der er en øget risiko for elektrisk stød, hvis din krop er jordforbundet.
 - c) **Udsæt ikke elværktøjet for regn eller våde forhold.** Hvis der trænger vand ind i elværktøjet, øges risikoen for elektrisk stød.
 - d) **Misbrug ikke ledningen. Brug aldrig ledningen til at bære eller trække elværktøjet eller til at trække stikket ud af stikkontakten. Hold ledningen på afstand af varme, olie, skarpe kanter eller bevægelige dele.** Beskadigede eller sammenfiltrede ledninger øger risikoen for elektrisk stød.
 - e) **Når elværktøjet anvendes udenfor, skal der benyttes en forlængerledning, der er egnet til udenørs brug.** Brug af en ledning, der er egnet til udenørs brug, reducerer risikoen for elektrisk stød.
 - f) **Hvis det ikke kan undgås at bruge elværktøjet i et fugtigt område, skal der anvendes en fejlstrømsafbryder (RCD).** Brug af en fejlstrømsafbryder reducerer risikoen for elektrisk stød.
- ## 3. PERSONSIKKERHED
- a) **Vær opmærksom, overvej dine handlinger, og brug din sund fornuft, når du betjener et elværktøj. Anvend ikke elværktø-**

jet, hvis du er træt eller påvirket af stoffer, alkohol eller medikamenter. Et øjeblikvis uopmærksomhed under brugen af elværktøjet kan medføre alvorlige personskader.

- b) **Anvend personlige værnemidler. Bær altid øjenværn.** Beskyttelsesudstyr som f.eks. en støvmaske, skridsikre sko, beskyttelseshjelm eller høreværn, der anvendes ved behov, reducerer personskader.
- c) **Undgå utilsigtet start. Sørg for, at kontakten står i off-stilling, inden du forbinder værktøjet til strømkilden og/eller batteripakken eller tager det op eller bærer det.** Hvis man bærer elværktøjet med fingeren på kontakten eller sætter strøm til et elværktøj med tændt kontakt, er der risiko for ulykker.
- d) **En eventuel indstillingsnøgle eller skruenøgle skal fjernes, inden der tændes for elværktøjet.** En skruenøgle eller en nøgle, der er fastgjort på en roterende del af elværktøjet, kan medføre personskade.
- e) **Ræk ikke for højt op med værktøjet. Sørg altid for godt fodfæste og god balance.** Så har du bedre kontrol over elværktøjet i uventede situationer.
- f) **Sørg for passende beklædning. Bær ikke løstsiddende tøj eller smykker. Hold hår og tøj på afstand af bevægelige dele.** Løstsiddende tøj, smykker eller langt hår kan sætte sig fast i bevægelige dele.
- g) **Hvis der er installeret anordninger til tilslutning af støvudsugnings- og opsamlingsanlæg, skal det sikres, at disse er til-**

sluttet og anvendes korrekt.

Brug af støvopsamling kan reducere støvrelaterede farer.

- h) **Fortrolighed, du opnår ved hypig brug af værktøjet, må ikke få dig til at se stort på og ignorere sikkerhedsprincipperne for værktøjet.** En uforsigtig handling kan forårsage alvorlig skade i løbet af en brøkdæl af et sekund.
4. **BRUG OG PLEJE AF ELVÆRKTØJET**
- a) **Pres ikke elværktøjet. Benyt det rigtige elværktøj til det pågældende anvendelsesformål.** Med det rigtige elværktøj udføres arbejdet bedre og mere sikkert med den hastighed, som værktøjet er konstrueret til.
- b) **Anvend ikke elværktøjet, hvis kontakten ikke tænder og slukker for det.** Et elværktøj, der ikke kan styres med kontakten, er farligt og skal repareres.
- c) **Adskil stikket fra strømkilden og/eller fjern batteripakken fra elværktøjet (hvis den kan tages af), før du foretager indstillinger, skifter tilbehør eller opbevarer elværktøjet.** Sådanne forebyggende sikkerhedsforanstaltninger reducerer risikoen for, at elværktøjet starter ved et uheld.
- d) **Opbevar det ubenyttede elværktøj uden for børns rækkevidde, og lad ikke personer, der ikke er fortrolige med elværktøjet eller denne vejledning, betjene elværktøjet.** Elværktøjer er farlige, hvis de anvendes af uerfarne brugere.
- e) **Vedligehold elværktøj og tilbehør.** Kontrollér, om bevægelige dele er fejljusteret eller binder, om dele er gået i stykker, eller om andre forhold kan påvir-

ke elværktøjets funktion. Hvis elværktøjet er beskadiget, skal det repareres inden brug. Mange ulykker skyldes dårligt vedligeholdte elværktøjer.

- f) **Hold skæreværktøjer skarpe og rene.** Godt vedligeholdte skæreværktøjer med skarpe skærekanter har mindre tendens til at binde og er nemmere at kontrollere.
- g) **Anvend elværktøjet, tilbehøret og værktøjsbits etc. i overensstemmelse med denne vejledning, idet du tager hensyn til arbejdsforholdene og det pågældende arbejde, der skal udføres.** Hvis elværktøjet anvendes til andre end de tilsigtede formål, kan der opstå farlige situationer.
- h) **Hold håndtag og gribeflader tørre, rene og fri for olie og smørefedt.** Glatte håndtag og gribeflader forhindrer sikker håndtering af og kontrol over værktøjet i uventede situationer.
5. **BRUG OG PLEJE AF BATTERIVÆRKTØJET**
- a) **Foretag kun opladning med den oplader, der er angivet af producenten.** En oplader, der er egnet til én batteripakke, kan medføre brandfare, hvis den anvendes med en anden batteripakke.
- b) **Anvend kun elværktøj sammen med de dertil beregnede batteripakker.** Brug af andre batteripakker medfører fare for skader og brand.
- c) **Når batteripakken ikke er i brug, skal den holdes på afstand af andre metalgenstande som f.eks. papirclips, mønter, nøgler, søm, skruer eller andre små metalgenstande, der kan etablere en forbindelse mellem poler.** Hvis batteripolerne kortsluttes,

kan det medføre forbrændinger eller brand.

- d) **I tilfælde af misbrug kan der slippe væske ud af batteriet; undgå kontakt.** Hvis der opstår kontakt ved et uheld, skal der skylles efter med vand. Hvis væsken kommer i kontakt med øjnene, skal der desuden søges lægehjælp. Væskeudslip fra batteriet kan medføre irritation eller forbrænding.
- e) **Batteripakker eller værktøjer, der er beskadiget eller modificeret, må ikke anvendes.** Beskadigede eller modificerede batterier kan være uberegnelige og medføre brand, eksplosion eller risiko for personskade.
- f) **Udsæt ikke batteripakker eller værktøj for ild eller for høje temperaturer.** Ild eller temperaturer over 130 °C kan medføre eksplosion.
- g) **Følg alle anvisninger til opladningen, og oplad ikke batteripakken eller værktøjet uden for det temperaturområde, der er angivet i vejledningen.** Forkert opladning eller opladning ved temperaturer uden for det angivne område kan beskadige batteriet og øge risikoen for brand.
6. **VEDLIGEHODELSE**
- a) **Få dit elværktøj vedligeholdt af kvalificerede reparatører, der udelukkende anvender identiske reservedele.** Derved opretholdes sikkerheden for elværktøjet.
- b) **Udfør aldrig vedligeholdelse på beskadigede batteripakker.** Vedligeholdelse af batteripakker bør udelukkende udføres af producenten eller autoriserede serviceudbydere.

Generelle sikkerhedsanvisninger til kædesave

- **Hold alle dele af kroppen på afstand af savkæden, når kædesaven er i brug.** Kontroller at savkæden ikke har kontakt med noget, før du starter din kædesave. Et øjeblikvis uopmærksomhed under brugen af kædesaven kan medføre, at tøj eller legemsdele sætter sig fast i savkæden.
- **Hold altid fast i kædesaven med højre hånd i det bagerste håndtag og venstre hånd i det forreste håndtag.** Holdes kædesaven fast på en omvendt måde, øges risikoen for kvæstelser; af den grund bør en sådan holdning undgås.
- **Hold kun fast i de isolerede gribeblader af kædesaven, da savkæden kan komme i kontakt med et skjult kabel.** Savkæder der kommer i kontakt med en strømførende ledning, kan gøre de udsatte metaldele på kædesaven strømførende, hvorved brugeren kan få elektrisk stød.
- **Bær øjenværn. Det anbefales at bruge beskyttelsesudstyr til ørene, hovedet, hænderne, benene og fødderne.** Korrekt beskyttelsesudstyr reducerer kvæstelser pga. omkringflyvende genstande eller utilsigtet kontakt med savkæden.
- **Savkæden må ikke bruges i et træ, på en stige, fra et tag, eller andre ustabile steder.** Denne slags betjening af kædesaven kan forårsage alvorlige kvæstelser.
- **Hav altid et hensigtsmæssigt fodfæste og anvend kun kædesaven, når du står på en fast, sikker og plan flade.** Glatte eller ustabile underlag kan føre til, at

- du mister balancen eller kontrollen over kædesaven.
- **Når du saver i en gren, der er spændt, skal du være opmærksom på, at den kan svirpe tilbage.** Når spændingen i træfibrene udløses, kan den spændte gren ramme operatøren og/eller medføre, at kædesaven kommer ud af kontrol.
 - **Vær yderst forsigtig når du saver i buske og unge træer.** Det tynde materiale kan sætte sig fast i savkæden, og blive svirpet tilbage mod dig, eller trække dig ud af balance.
 - **Bær den slukkede kædesav i det forreste håndtag og væk fra din krop. Når du transporterer eller opbevarer kædesaven, skal du altid bruge sværdbeskytteren.** Korrekt håndtering af kædesaven vil reducere sandsynligheden for utilsigtet kontakt med den bevægelige savkæde.
 - **Følg anvisningerne for smøring, kædestramning og skift af sværd og kæde.** Ukorrekt spænding eller smøring af kæden kan føre til, at kæden knækker eller øge faren for tilbageslag.
 - **Kun til træ.** Kædesaven må ikke bruges til andre formål, end den er beregnet til. For eksempel: Kædesaven må ikke bruges til metal, plastik, murværk eller byggematerialer der ikke er af træ. Hvis kædesaven bruges til andre end de tilslåede formål, kan der opstå farlige situationer.
 - **Denne kædesav er ikke beregnet til træfældning.** Hvis kædesaven bruges til andre end de tilslåede formål, kan det resultere i alvorlige kvæstelser for brugeren og omkringstående personer.

- **Følg alle instruktioner, når du løsner fastklemt materiale, opbevarer eller vedligeholder kædesaven. Kontroller at kontakten er slukket og at batteripakken er taget ud.** En utilsigtet aktivering af kædesaven under fjernelse af fastklemt materiale eller under vedligehold, kan resultere i alvorlige kvæstelser.

Yderligere sikkerhedsanvisninger til kædesave til træpleje

▲ ADVARSEL! Dette apparat er et meget farligt værktøj, hvis du ikke passer på, eller bruger apparatet uhensigtsmæssigt. Dette apparat kan forårsage alvorlige kvæstelser af operatøren eller andre personer. Det er derfor meget vigtigt, at betjeningsvejledningen læses grundigt igennem og forstås.

Generelle bemærkninger

- **Informationerne i denne betjeningsvejledning erstatter på ingen måde professionel kompetence og erfaring.** Henvend dig til en fagperson med erfaring, hvis du er usikker i forhold til brugen af dette apparat.
- **Brug udelukkende kædesaven til træpleje, hvis du har den påkrævede uddannelse.** Arbejd aldrig uden uddannelse - især ikke oppe i træer. Der er stor fare for alvorlige kvæstelser.
- **Brug ikke træpleje-kædesaven til arbejde, som du også kan udføre med en kædesav med bagerste håndtag.** I tilfælde af et tilbageslag, kan du bedre kontrollere en kædesav med bagerste håndtag end en kædesav til træpleje.

Forberedelse

- **Ved dette apparat er der en større risiko for kontroltab.** Personer, som udfører træpleje med dette apparat, skal først have bestået en uddannelse til skære- og arbejdsteknikker. Operatøren skal have adgang til sikkerhedsudstyr som lift, reb og sikkerhedsseler.

Årsager til tilbageslag og hvordan de forebygges

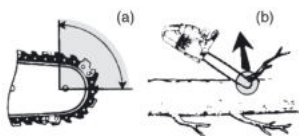

- Tilbageslag sker, hvis spidsen af sværdet rører ved en genstand, eller hvis træet trækker sig sammen og klemmer savkæden i et snit (Fig. b).
- I nogle tilfælde kan kontakt med spidsen udløse en pludselig modsatrettet reaktion, der slår sværdet op og bagover mod operatøren (Fig. a).
- Hvis savkæden klemmes fast langs den øverste del af sværdet, kan det skubbe sværdet kraftigt tilbage mod operatøren.
- Begge reaktioner kan føre til, at du mister kontrollen over kædesaven, hvilket kan resultere i alvorlige personskader. Stol ikke udelukkende på det sikkerhedsudstyr, der er monteret i kædesaven. Som bruger af en kædesav bør du træffe forskellige foranstaltninger for at forhindre ulykker og tilskadecomst.

Tilbageslag forårsages af forkert brug af kædesaven og/eller ukorrekte driftsprocedurer eller betingelser, og

kan undgås ved at træffe passende forholdsregler som angivet nedenfor:

- **Hold godt fast i kædesaven med tommelfingre og fingre om hele håndtaget, og med begge hænder på saven, og placer din krop og dine arme således, at du kan modstå tilbageslagskræfter.** Tilbageslagskræfter kan kontrolleres af operatøren, hvis der er truffet passende forholdsregler. Du må ikke slippe kædesaven.
- **Ræk ikke for højt op og sav ikke over skulderhøjde.** Dette hjælper med at forhindre en utilsigtet kontakt med sværdspidsen, og giver en bedre kontrol af kædesaven i uventede situationer.
- **Brug udelukkende reservedele til sværdspidser og savkæder, som er godkendte af producenten.** Forkerte reservedele til sværdspidser og savkæder, kan forårsage kædebrud og tilbageslag.
- **Overhold producentens vejledninger til slibning og vedligeholdelse af savkæden.** En reducere af dybdemålerens højde kan føre til tilbageslag.

Restrisici

Selvom dette apparat betjenes i overensstemmelse med forskrifterne, vil der være en række restrisici. Følgende farer kan forekomme i forbindelse med dette apparats konstruktion og udførelse:

- Høreskader, hvis der ikke bæres egnet høreværn.
- Sundhedsskader, som sker pga. hånd-arm-vibrationer, hvis apparatet bruges over en længere periode eller ikke føres eller vedligeholdes korrekt.
- Snitsår

▲ ADVARSEL! Fare på grund af det elektromagnetiske felt, som genereres, når produktet er i drift. Feltet kan i visse situationer påvirke aktive eller passive medicinske implantater. For at reducere faren for alvorlige eller livsfarlige kvæstelser anbefaler vi, at personer med medicinske implantater konsulterer deres læge, før de anvender produktet.

Forberedelse

▲ ADVARSEL! Risiko for kvæstelser på grund af utilsigtet start af apparatet. Sæt først de genopladelige batterier i apparatet, når det er helt klar til brug.

Sikkerhedsanordninger

Der findes følgende sikkerhedsanordninger for at beskytte brugeren og enheden:

Tænd-/sluk-kontakt (2) mit kædenødstop

- Når tænd-/sluk-kontakt slippes, slukkes apparatet omgående.

Startspærre (3)

- For at kunne starte apparatet skal startspærren låses op.

Kædebremsehåndtag/forreste håndbeskyttelse (4)

- Savkæden kører ikke, når kædebremsen er låst.
- Stopper omgående savkæden ved tilbageslag.
- Håndtaget kan også betjenes manuelt.
- Beskytter brugerens venstre hånd, hvis den glider af det forreste håndtag.

Savkæde (6) med lavt tilbageslag

- hjælper med at absorbere tilbageslag med specialudviklede sikkerhedsanordninger.

Barkstøtte (14)

- Øger stabiliteten, når der skal udføres lodrette snit.
- Gør savningen nemmere.

Kontrol af batteriets ladningstilstand

LED'er	Betydning
rød, orange, grøn	Det genopladelige batteri er opladet
rød, orange	Det genopladelige batteri er delvist opladet
rød	Det genopladelige batteri skal oplades

1. Tryk på knappen (18) ved siden af ladetilstandsvisningen (19) på batteriet (17).
Ladetilstandsvisningens LED'er viser batteriets ladetilstand.
2. Oplad det genopladelige batteri (17), når kun ladetilstandsvisningens (19) røde LED lyser.

Opladning

▲ ADVARSEL! Personskader og materielle skader pga. u hensigtsmæssig anvendelse af det genopladelige batteri. Følg sikkerhedsanvisninger og henvisninger vedrørende opladning og korrekt brug i betjeningsvejledningen til dit batteri og din oplader i serien **X 20 V TEAM**. Du kan finde en detaljeret beskrivelse af opladningen og yderligere oplysninger i den separate betjeningsvejledning. **▲ ADVARSEL!** Fare for kvæstelser på grund af udløbende elektrolytopløsning! Udsæt ikke batteriet for ekstreme betingelser såsom varme og stød. I tilfælde af kontakt med øjne eller hud, skal de berørte steder skylles med vand eller

en neutralisator, hvorefter der skal søges lægehjælp.

▲ ADVARSEL! Personfare på grund af elektrisk stød! Oplad kun batterier i tørre rum. Ydersiden af batteriet skal være ren og tør, inden du tilslutter opladeren.

- Oplad batterierne før første brug.
- Overhold altid alle gældende sikkerhedsanvisninger og bestemmelser samt anvisninger til miljøbeskyttelse.

Oplad batteriet

Se også betjeningsvejledningen til opladeren.

Bemærk

- Et opvarmet genopladeligt batteri skal køle af før opladning.
- Udsæt ikke batteriet for kraftigt sollys i længere tid, og læg det ikke på radiatorer (maks. 50 °C).

Oplad batteriet

1. Tag det genopladelige batteri (17) ud af apparatet.
2. Skub det genopladelige batteri (17) ind i ladeskakten af opladeren (20).
3. Tilslut opladeren (20) til en stikkontakt.
4. Når opladningen er udført, fjernes opladeren (20) fra strømforsyningen.
5. Træk det genopladelige batteri (17) ud af opladeren (20).

Kontrol-LED'er på opladeren (20):

grøn	rød	Betydning
lyser	—	<ul style="list-style-type: none"> • Batteriet er fuldt opladet • klar (intet batteri isat)
—	lyser	Batteriet oplades

grøn	rød	Betydning
—	blinker	Det genopladelige batteri er overophedet
blinker	blinker	Det genopladelige batteri er defekt

Drift

Før ibrugtagning

▲ ADVARSEL! Fare for kvæstelser!

Bær altid beskyttelseshandsker, beskyttelsesbriller, et høreværn, en beskyttelseshjelm og skærefast arbejdsbeklædning, når du arbejder med apparatet.

▲ FORSIGTIG! Ved savning i tørt træ kan der opstå støv. Bær en egnet støvmaske. Udfør følgende trin før ibrugtagning af kædesaven:

- *Spænd savkæden*, s. 329
- *Påfylde kædeolien*, s. 331
- Oplad **begge** batterier, og sæt dem i
- *Kontrol af kædebremse*, s. 330
- *Kontrol af kædesmøring*, s. 331

BEMÆRK! Kontrollér apparatet, hvis du taber det på jorden eller ved andre stødpåvirkninger, for beskadigelser. Apparatet må kun startes i driftssikker tilstand.

Spænd savkæden

BEMÆRK! Efterspænd eller udskift ikke savkæden i varm tilstand, da den efter afkøling trækker sig lidt sammen igen. Overholdes dette ikke, kan det medføre skader på styreskinnen eller motoren, da savkæden nu ligger for stramt på sværdet.

Savkæden skal spændes regelmæssigt af hensyn til brugerens sikker-

hed; samtidig reduceres og forhindres slid og skader på kæden. Vi anbefaler brugeren at kontrollere kædespændingen og korrigerer kædespændingen, hvis nødvendigt, før arbejdet påbegyndes og i tidsintervaller af 10 minutter under arbejdet. Ved arbejde med saven opvarmes savkæden, hvorved den udvider sig en smule. Denne "forlængelse" må man særligt forvente ved nye savkæder.

Kædespænding og kædesmøring påvirker i høj grad savkædens levetid. Ved en ny savkæde skal kædespændingen efterjusteres efter maksimalt 5 snit.

Savkæden er spændt korrekt, når den ikke hænger ned på sværdets underside og kan trækkes hele vejen rundt med hånden iført handsker. Når der trækkes i savkæden med 9 N (ca. 1 kg) trækraft, må savkæden og sværdet ikke have en indbyrdes afstand på mere end 2 mm.

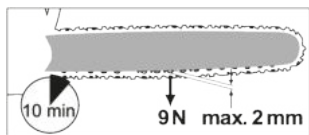

⚠ FORSIGTIG! Fare for kvæstelser på grund af utilsigtet start af apparatet. Sluk for apparatet. Tag batterierne ud af apparatet.

Kontrollér kædespændingen

Træk savkæden (6) opad i oversiden af sværdet (5).

- Savkæden kan næsten ikke trækkes opad: Kædespændingen er for høj. Løsn savkæden.
- Savkæden kan trækkes så meget opad, at drivleddene lige akkurat ikke er helt synlige: Kædespændingen er korrekt.

- Savkæden kan trækkes så meget opad, at drivleddene er helt synlige: Kædespændingen er for lav. Spænd savkæden.

Fremgangsmåde

1. Løsn kædebremsen: Træk kædebremsehåndtaget (4) hen mod det forreste håndtag (11).
Du kan kun montere kædehjulafdækningen (9) igen, hvis kædebremsebåndet er afspændt.
2. Løsn vingeskruen (7) ∩ .
3. Spænd savkæden: Drej drejhjulet til kædespænding (8) ∪ .
Løsn savkæden: Drej drejhjulet til kædespænding (8) ∩ .
4. Stram vingeskruen (7).

Ved en ny savkæde skal kædespændingen efterjusteres efter maksimalt 5 snit.

Kontrol af kædebremse

BEMÆRK! Savkæden roterer ikke, når kædebremsen er låst.

Fremgangsmåde

1. Læg kædesaven på et fast og plant underlag. Den må ikke være i berøring med andre genstande.
2. Aktivér kædebremsehåndtaget (4).
3. Hold apparatet godt fast med begge hænder, højre hånd på det bageste (1) og venstre hånd på det forreste håndtag (11). Tommelfingeren og de øvrige fingre skal slutte godt rundt om håndtagene.
4. Tænd for apparatet. Indikatoren (29) til den låste kædebremse blinker.
Kædebremsen fungerer.
5. Slip tænd/sluk-kontakten (2).

⚠ ADVARSEL! Der er risiko for kvæstelser på grund af savkædens efterløb. Hvis ikke kædebremsen fungerer korrekt, må kædesaven ikke benyttes. Kontakt vores servicecenter.

Kontrol af kædesmøring

BEMÆRK! Hvis du bruger kædesaven med for lidt olie, reduceres savkædens skæreevne og levetid, da savkæden hurtigere bliver sløv. For lidt olie kan ses ved, at der opstår røg eller misfarvning af sværdet. Kontrollér at der altid er nok olie på kæden.

Bemærk

- Kontrollér oliestanden før arbejdets begyndelse.
- Du kan til enhver tid kontrollere kædesmøringen under brugen.

Fremgangsmåde

1. Mens savkæden kører: Hold kædesaven over lys undergrund. Vær opmærksom på oliesporet. Kædesaven må ikke røre ved jorden!
 - **Tydeligt oliespor:** Kædesaven arbejder problemfrit.
 - **Svagt oliespor:** Kontrollér kædesmøringen, indstil oliesmøringen
 - **Intet oliespor:** Påfyld kædeolie, kontrollér kædesmøringen, rengør oliepassagen

Påfyldte kædeolien

▲ ADVARSEL! Brandfare! Sluk altid apparatet og lad motoren køle af, før du hælder kædeolie på.

BEMÆRK! Hvis du bruger kædesaven med for lidt olie, reduceres savkædens skæreevne og levetid, da savkæden hurtigere bliver sløv. For lidt olie kan ses ved, at der opstår røg eller misfarvning af sværdet. Kontrollér at der altid er nok olie på kæden. Så snart kæden kører, flyder olien til sværdet (5).

- Kontrollér oliestanden regelmæssigt, og påfyld olie, når oliestanden er lav. Tankindhold: 190 cm³ (0,19 l)

- Anvend biokædeolie, som indeholder indholdsstoffer til reduktion af friktion og slitage. Alternativt kan der anvendes en kædesmøreolie med lavt indhold af klæbeadditiver.
- Tøm olietanken inden længere driftspauser (6–8 uger).

Fremgangsmåde

1. Læg apparatet på siden, tankdækslet (12) skal pege opad.
2. Skru tankdækslet (12) af.
3. Hæld biokædeolie i tanken.
4. Eventuelt spildt olie skal tørres op.
5. Skru tankdækslet (12) på.

Isætning og udtagning af batteriet

▲ ADVARSEL! Risiko for kvæstelser på grund af utilsigtet start af apparatet. Sæt først de genopladelige batterier i apparatet, når det er helt klar til brug.

BEMÆRK! Fare for beskadigelse! Ved anvendelse af et forkert batteri kan apparatet og batteriet beskadiges.

Isætning af batterierne

1. Skub begge batterier (17) langs styreskinnen og ind i batteriholderen (10).
Batterierne klikker hørbart på plads.

udtagning af de genopladelige batterier

1. Tryk på oplåsningsknappen (16) ved batteriet (17), og hold den nede.
2. Træk batterierne ud af batteriholderen (10).

Tænd og sluk

Betingelser

- Sværdet (5), savkæden (6) og kædehjulsaftdækningen (9) er monteret korrekt.

- Der er tilstrækkeligt med kædeolie i tanken. Påfyld om nødvendigt kædeolie (*Påfyldte kædeolien*, s. 337).
- Batterierne er fuldt opladet.
- Apparatet kan kun anvendes med to isatte batterier fra Parkside X 20 V Team-serien.

Fremgangsmåde

1. Isæt evt. batterierne (17) i apparatet.
2. Løsn kædebremsen ved at skubbe kædebremsehåndtaget (4) mod det forreste håndtag (11).
3. Hold kædesaven godt fast med begge hænder, højre hånd på det bageste (1) og venstre hånd på det forreste håndtag (11). Tommelfingeren og de øvrige fingre skal slutte godt rundt om håndtagene.
4. Kontrollér, før saven startes, at savkæden ikke er i berøring med andre genstande.
5. Tryk på tænd/sluk-kontakten (34) for at aktivere apparatet.
BEMÆRK! Apparatet befinder sig i standby-tilstand i ca. 5 min og skal derefter genaktiveres.
6. Aktivér startspærren (3) med højre tommelfinger, og tryk derefter på tænd/sluk-kontakten (2). Kædesaven kører med højeste hastighed. Slip startspærren (3) igen.
7. Slip tænd/sluk-kontakten (2) for at slukke for kædesaven. Konstant brug er ikke muligt.

Visning ved overbelastning

Ved overbelastning blinker de røde og gule LED'er af ladetilstandsvisningen (31).

Kontrol af batteriets ladetilstand ved apparatet

Fremgangsmåde

1. Ladetilstandsvisningen (31) lyser under brugen.
Opladningstilstanden af batteriet vises, ved at de tilsvarende LED'er lyser på apparatets (31) ladetilstandsvisning.
rød, orange og grøn → Batterier er opladet
rød og orange → Batterier er delvist opladet
rød → Batterier skal oplades
2. Oplad batterierne (17), når kun den røde LED i apparatets ladetilstandsvisning (31) lyser.

Justering af kædehastighed (Fig. C)

Ved at trykke på knappen til valg af kædehastigheden (32) kan du skifte mellem kædehastighederne 13 og 16 m/s.

Ved hjælp af lyset i trin 1 eller 2 på kædehastighedsvisningen (30) kan du se den kædehastighed, som apparatet i øjeblikket arbejder med.

Trin 1: 13 m/s

Trin 2: 16 m/s

Afgrening

⚠ ADVARSEL! Fare for kvæstelser!
Hvis savkæden er fastklemt, må du ikke forsøge at trække kædesaven ud med vold. Sluk motoren og brug en trækarm eller en kile for at frigøre kædesaven.

- Sørg for god stabilitet når du fjerner grene.
- Snavs, sten, løs bark, søm, klemmer og tråde skal fjernes fra træet.
- Savkæden må under gennemsavningen eller efterfølgende hverken

komme i kontakt med jorden eller andre genstande.

- Sav ikke med spidsen af skæreudstyret.
- Vær også opmærksom på sikkerhedsforanstaltningerne mod tilbageslag (*Årsager til tilbageslag og hvordan de forebygges, s. 327*)
- Hvis muligt skal træplejesaven ved afgrening støttes med barkstøtten (14).
- Vær opmærksom på, at kædesaven ved afslutningen af snittet kan svinge nedad på grund af sin egen vægt. Kædesaven støttes ikke længere i snittet. Hold imod.
- Sluk altid for kædesavens motor, inden du skifter til et nyt træ.

Afgrening af delstykker

Afkort lange eller tykke grene, før du foretager det endelige snit. Dermed undgår du, at savkæden sætter sig fast.

Arbejde i træer med rebklatringsteknik

Dette afsnit beskriver arbejdsmetoder, der reducerer risikoen for kvæstelser i forbindelse med brug af kædesave til træpleje, hvor der arbejdes med rebklatringsteknik i højden. Det udgør et grundlag for vejledninger og uddannelsesdokumenter, men er ingen erstatning for korrekt uddannelse. Anbefalingerne i dette bilag er kun et eksempel på afprøvede arbejdsmetoder. Der kan gælde strengere nationale eller andre bestemmelser. Dette afsnit indeholder

- generelle anvisninger, der skal overholdes, inden der anvendes en træpleje-kædesav til arbejde med rebklatringsteknik i højden,
- og forklarer, hvordan man forbereder en træpleje-kædesav til arbej-

de med rebklatringsteknik i højden, og

- hvordan man anvender en træpleje-kædesav til beskæring og savnning af træer, herunder sikker arbejdsstilling ved anvendelse med begge hænder, hvordan kædesaven startes, hvordan der skræres med kædesaven, og hvordan man frigør en indeklemt kædesav.

Dette afsnit behandler ikke kontrolteknikker til afskære grene og kviste eller de allerede beskrevne punkter vedrørende sikker brug.

Generelle anbefalinger

- Personer, der anvender en træplejesav med rebklatringsteknik i højden, bør aldrig arbejde alene. De skal modtage hjælp fra en person, der står på jorden og er uddannet i egnede nødforanstaltninger.
- Brugeren skal være uddannet i sikre klatre- og arbejdspositioner og være i besiddelse af passende udstyr såsom klatresele, reb, seler, karabinhager og andre udstyrsdele, der garanterer en sikker arbejdsposition for ham selv og kædesaven.

Forberedelse af kædesaven til anvendelsen

- Hjælperen på jorden skal kontrollere kædesaven, starte den og slukke for den igen, før den gives videre til brugeren i træet.
- Kædesaven skal være forsynet med en egnet slynge til fastgørelse på brugerens klatresele (Fig. B.①).
 - Slyngen skal fastgøres på holderingen på bagsiden af motorsaven.
 - Der skal stilles egnede karabinhager til rådighed for at fastgøre kædesaven indirekte (dvs. via slyngen) og direkte (dvs. i holderingen på kædesaven) på klatreselen.

- Inden kædesaven gives videre til brugeren, skal det sikres, at den er fastgjort sikkert.
- Inden kædesaven tages af opstigningsmidlet, skal det kontrolleres, at den er fastgjort på klatreselen.
- Når kædesaven fastgøres direkte på klatreselen, reduceres risikoen for, at udstyret beskadiges under bevægelsen i træet. Man skal dog i den forbindelse sørge for, at kædesaven altid er slukket.
- Man bør kun fastgøre kædesaven ved de anbefalede holderinge på klatreselen, der er anbragt i midten (på for- eller bagsiden) eller i siderne. Kædesaven skal ideelt set fastgøres i midten på bagsiden, så den holdes på afstand af klatrerebene, og vægten centrerer ved brugens rygsøjle (Fig. B. ②).
- Når kædesaven flyttes fra den ene holdering til den anden, skal brugeren sikre, at den er sikret i den nye position, før han løsner den fra den forrige holdering.

Anvendelse af træplejesav i træer

- Kædebremsen bør altid aktiveres, før en løbende kædesav tages ned fra træet.
- Inden kritiske snit bør brugeren sikre, at kædesavens batterier er helt opladet.
- **Analyse af ulykker**
En analyse af ulykker med disse kædesave ved træplejearbejde viser, at hovedårsagen til ulykker skyldes betjening af kædesaven med én hånd. Ved de fleste ulykker indtager brugeren ikke en sikker arbejdsposition, der gør det muligt for ham at holde på begge håndtag på kædesaven. Følgende situa-

tioner medfører øget risiko for kvæstelser:

- Der holdes ikke fast i kædesaven ved tilbageslag.
- Kontrollen over kædesaven mistes, og den kommer snarere i berøring med klatrerebene og kroppen (særligt venstre hånd og venstre arm).
- Kontrollen mistes på grund af den usikre arbejdsposition, og brugeren kommer i berøring med kædesaven (uventet berøring under brug af kædesaven).
- **Sikker arbejdsposition for arbej-
de med begge hænder**
For at kunne holde kædesaven med begge hænder bør brugeren normalt stræbe efter en sikker arbejdsposition, så han kan arbejde med kædesaven som følger:
 - ved vandret snit i hoftehøjde
 - ved lodret snit lige under mellemgulvet
- Når brugeren arbejder i nærheden af lodrette stammer med lave laterale kræfter, kan et sikkert ståsted være tilstrækkeligt for en sikker arbejdsposition. Når brugeren bevæger sig væk fra stammen, skal der træffes foranstaltninger med henblik på at eliminere eller udligne de tiltagende laterale kræfter. For eksempel kan hovedrebet føres via et yderligere anhugningspunkt eller klatreselen forbindes med et yderligere anhugningspunkt ved hjælp af en indstillelig slynge (Fig. B. ③).
- Som hjælp til at opnå et sikkert ståsted i arbejdspositionen kan der benyttes en fodslynge, der laves af en slynge (Fig. B. ④).

Frigørelse af en indeklemt kædesav
Fremgangsmåde til frigørelse af en indeklemt kædesav:

- Sluk for kædesaven, og fastgør den sikkert på træet på den side af snittet, der vender mod stammen, eller anvend et yderligere reb.
- Træk kædesaven ud af snittet, idet du evt. løfter grenen lidt op.
- Frigør om nødvendigt den indeklemte sav med en håndsav eller en anden kædesav mindst 30 cm fra den indeklemte kædesav
Uafhængigt af om der anvendes en hånd- eller en kædesav til frigørelse af den indeklemte kædesav, bør de nødvendige snit udføres mellem den indeklemte kædesav og grenspidserne, så kædesaven ikke følger med det afskårne stykke og komplicerer situationen yderligere.

Rengøring, vedligeholdelse og opbevaring

▲ ADVARSEL! Risiko for kvæstelser på grund af utilsigtet start af apparatet. Beskyt dig selv ved vedligeholdelses- og rengøringsarbejder. Sluk for apparatet og tag batteriet (17) ud. Vedligeholdelses- og servicearbejde, som ikke er beskrevet i denne betjeningsvejledning, skal udføres af vores servicecenter. Anvend kun originale reservedele.

▲ FORSIGTIG! Kædesaven kan efter brug spilde olie, og olien kan løbe ud, hvis du opbevarer saven på siden eller på hovedet. Det er normalt og afhænger af den nødvendige ventilationsåbning i den øverste del af tanken, og giver ikke anledning til reklamation. Da alle kædesave kontrolleres og testes med olie under fremstil-

lingen, kan der på trods af, at de tømmes, være en rest olie i tanken, som under transporten kan tilsmudse huset en smule. Rengør huset med en klud.

Rengøring

▲ ADVARSEL! Elektrisk stød! Sprøjt aldrig vand på apparatet.

▲ ADVARSEL! Fare for kvæstelser! Rengøringen skal principielt udføres med slukket, afkølet motor og fjernede batterier.

▲ FORSIGTIG! Fare for snitsår! Anvend skærefaste handsker, når du håndterer savkæden eller sværdet.

BEMÆRK! Fare for skader. Kemiske substanser kan angribe apparatets plastdele. Brug ikke rengørings- eller opløsningsmiddel.

Rengør apparatet grundigt. Derved forlænges apparatets levetid og ulykker forebygges.

Rengøring efter hver brug

- Hold håndtagene fri for benzin, olie eller fedtstof. Rengør eventuelt håndtagene med en fugtig klud med sæbevand.
- Rengøring af savkæden. Anvend ikke væsker til rengøring af kæden. Smør et tyndt lag kædeolie på kæden efter rengøringen.
- I forbindelse med rengøring skal kædehjulafdækningen (9) tages af, så også dette område kan rengøres.
- Rengør sværdet (5)
- Rengør luftgællerne og apparatets overflader med en pensel eller en tør klud.
- Rengør oliepassagen (23), for at sikre en problemfri, automatisk oliering af savkæden under driften. Til dette kan du bruge en pensel eller

en klud, for at tørre resterne væk fra oliepassagen.

Med regelmæssig vedligeholdelse forlænges levetiden af dit apparat. Derudover opnår du optimal skæreydelse og undgår ulykker.

Vedligeholdelse

Vedligeholdelsesintervaller

Udfør vedligeholdelsesarbejdet, som er opført i tabellen, regelmæssigt.

Apparatdel	Handling	Før hver anvendelse	Efter 10 driftstimer	Efter hver anvendelse
Kædebremsens komponenter	Visuel kontrol, udskift ved behov	✓		
Kædehjul (26)	Visuel kontrol, udskift ved behov	✓		
Savkæde (6)	Kontrollér savkæden, smør med olie, efterslib eller udskift ved behov	✓		
Savkæde (6)	Rengør og oliér savkæden			✓
Sværd (5)	<i>Vedligeholdelse af sværdet, s. 338</i>	✓		✓
Sværd (5)	<i>Vend sværdet, s. 338</i>		✓	
Olieautomatik	Kontrollér, rengør oliepassagen ved behov	✓		

Afmontering af savkæde og sværd

▲ FORSIGTIG! Fare for snitsår! Anvend skærefaste handsker, når du håndterer savkæden eller sværdet.

Fremgangsmåde

- Sluk for apparatet, og tag batterierne (17) ud af apparatet.
- Placer produktet på en flad overflade.
- Løsn kædebremsen: Træk kædebremsehåndtaget (4) hen mod det forreste håndtag (11).
Du kan kun montere kædehjulsafdækningen (9) igen, hvis kædebremsebåndet er afspændt.
- Drej vingeskruen (7) og drejehjulet til kædespænding (8) U for at løsne kædespændingen og fjerne kædehjulsafdækningen (9).
- Fjern kædehjulsafdækningen (9).

- Skub sværdet (5) mod kædehjulet (26).

Du kan tage savkæden (6) og sværdet(5) af.

Skift af savkæde og sværd

Før savkæden udskiftes, skal styreskinnens not rengøres for snavs, da aflejringer af snavs kan få savkæden til at springe ud af skinnen. Aflejringerne kan også opsuge kædeolien. Konsekvensen kan være, at kædeolien ikke eller kun i ringe grad trænger ned til undersiden af skinnen og smøringen derved forringes.

Betingelser

- Afmontering af savkæde og sværd, s. 336

Tilladt skæresæt

- Sværd

M1431246-1041TL (Trilink)

- Savkæde
CL14346TL (Trilink)

Fremgangsmåde

1. Skift sværdet (5) / savkæden (6).
2. Montér sværdet (5) og savkæden (6) som beskrevet i *Montering af savkæde og sværd*, s. 337.

Montering af savkæde og sværd

▲ FORSIGTIG! Fare for kvæstelser på grund af utilsigtet start af apparatet. Sluk for apparatet. Tag batterier ud af apparatet.

Fremgangsmåde

1. Sluk for apparatet, og tag batterierne (17) ud af apparatet.
2. Placer produktet på en flad overflade.
3. Løsn kædebremsen: Træk kædebremsehåndtaget (4) hen mod det forreste håndtag (11).
Du kan kun montere kædehjulsaafdækningen (9) igen, hvis kædebremsebåndet er afspændt.
4. Bred savkæden (6) ud i en løkke, så skærekantene er positioneret i urets retning. Orienter dig til justering af savkæden (6) efter billedsymbolet under kædehjulet (26).



Savkædens løberetning

5. Placér sværdet (5) på sværdføringen (24), og skub det frem til kædehjulet (26).
6. Før savkæden (6) over kædehjulet (26).
7. Læg savkæden (6) på oversiden af sværdet (5) og ind i sværdrillen. Begynd ved kædehjulet (26). Det er normalt, at savkæden (6) hænger lidt ned.
8. Træk sværdet (5) frem for at sætte savkæden (6) under spænding.

9. Sæt kædehjulsaafdækningen (9) på. Sørg for, at vingeskruen (7) går ind i hullet (25).

Sørg for, at spidsen på spændepladen (27) sidder i spændeskruens (28) holder.

10. Spænd vingemøtrikken (7) en smule. Drejhjulet til kædespænding (8) skal kunne dreje.
11. Spænd savkæden: Drej drejhjulet til kædespænding (8) ☺ .
12. Stram vingemøtrikken (7) ☺ .

▲ FORSIGTIG! Kædesave kan miste olie. Vær opmærksom på, at kædesave efter brug mister olie, og at olie kan løbe ud, hvis du opbevarer saven på siden eller på hovedet. Det er normalt og afhænger af den krævede ventilationsåbning i den øverste tankkant og giver ikke anledning til reklamation. Da alle kædesave kontrolleres og testes med olie under fremstillingen, kan der på trods af, at de tømmes, være en rest olie i tanken, som under transporten kan tilmudse huset en smule. Rengør huset med en klud.

Tilkøring af en ny savkæde

Ved en ny savkæde forringes spændekraften efter et stykke tid. Derfor skal du efter de første 5 snit, og senest efter at have savet i 10 minutter, efterspænde savkæden (*Spænd savkæden*, s. 329).

▲ ADVARSEL! Fare for kvæstelser! Fastgør aldrig en ny savkæde på et slidt kædehjul eller på et beskadiget eller slidt sværd. Savkæden kan hoppe af eller bryde.

Indstilling af kædespænding

Indstillingen af kædespændingen er beskrevet i kapitel *Spænd savkæden*, s. 329.

Vedligeholdelse af sværdet

▲ ADVARSEL! Snitsår! Anvend skærefaste handsker, når du håndterer savkæden eller sværdet.

Nødvendige værktøjer og hjælpemidler

- Flad fil

Fremgangsmåde

1. *Afmontering af savkæde og sværd*, s. 336
2. Kontrollér sværdet (5) for slitage.
3. Fjern grater, og ret styrefladerne med en flad fil.
4. Rengør oliepassagen (23) for at sikre en problemfri, automatisk oliering af savkæden under driften.
5. *Montering af savkæde og sværd*, s. 337

BEMÆRK! Når oliepassagen er i optimal tilstand, sprøjter savkæden få sekunder efter start af kædesaven automatisk lidt olie ud.

Skift barkstøtten

1. *Afmontering af savkæde og sværd*, s. 336
2. Løsn skruerne ved barkstøtten (14), og fjern dem.
3. Skift barkstøtten (14).
4. Stram skruerne ved barkstøtten (14).
5. *Montering af savkæde og sværd*, s. 337

Vend sværdet

▲ FORSIGTIG! Fare for snitsår! Anvend skærefaste handsker, når du håndterer savkæden eller sværdet.

Bemærk

- Sværdet (5) skal vendes ca. hver 10. arbejdstime for at sikre en jævn slitage.

Fremgangsmåde

1. *Afmontering af savkæde og sværd*, s. 336

2. Drej sværdet omkring dets vandrette akse.

Vær opmærksom på savkædens løberetning

3. *Montering af savkæde og sværd*, s. 337

Slibning af skæretænder

▲ FORSIGTIG! Fare for kvæstelser! En forkert slebet savkæde øger risikoen for tilbageslag! Anvend skærefaste handsker, når du håndterer savkæden eller sværdet.

En skarp savkæde sikrer en optimal skæreydelse. Den skærer uden besvær gennem træet og efterlader store, lange træspåner. En savkæde er sløv, når du skal presse skæreudstyret gennem træet, og træspånerne er meget små. Når savkæden er meget sløv, opstår der slet ingen småspåner men kun træstøv.

Til slibning af savkæden skal du bruge specialværktøj, der sikrer, at kæden slibes i den rigtige vinkel og i den rigtige dybde. Vi anbefaler, at uerfarne brugere af kædesave får savkæden slebet af en fagmand eller af et specialværksted. Hvis du selv har mod på at slibe kæden, så følg fremgangsmåden som er beskrevet i vejledningen til din savkædesliber (f.eks. PARKSIDE PSG 85 B2).

- Kædens savdele er skæreleddene, som består af en skæretand og en dybdebegrænser. Højdeafstanden mellem disse to bestemmer slibedybden.
- Savkæden er slidt op og skal udskiftes med en ny savkæde, når der kun er ca. 4 mm af skæretanden tilbage.
- Når skæretænderne slibes, skal der tages hensyn til følgende værdier:
 - Slibevinkel (25°)

- Brystvinkel (10°)
- Slibedybde (0,6 mm)
- Rundfildiameter (4,8 mm (3/16"))

▲ ADVARSEL! Fare for ulykker! Afvigelse fra skæregeometriens målgivelser kan medføre øget tendens til tilbageslag af apparatet.

Nødvendige værktøjer og hjælpemidler

- Rund fil
- Flad fil

Fremgangsmåde

1. Sluk for apparatet, og fjern batterierne.
2. Kontrollér, at savkæden er spændt, så slibningen kan udføres korrekt.
3. Slib altid indefra og ud. Før den runde fil udad fra skæretandens inderside. Løft filen op, når du trækker den tilbage.
4. Slib først tænderne på den ene side. Vend savkæden, og slib tænderne på den anden side.
5. Kontrollér længden på alle skæreled. Efter slibningen skal alle skæreled være lige lange og lige brede.
6. Kontrollér slibedybden (dybdebegrænsningen) efter hver tredje slibning, og fil højden efter ved hjælp af en flad fil. Dybdebegrænsningen bør sættes tilbage med ca. 0,6 mm i forhold til skæretanden.
7. Afrund dybdebegrænsningen en smule foran efter tilbagestillingen.

Opbevaring

- Rengør apparatet før opbevaring.
- Sæt sværdbeskyttelsen (22) på.
- Tøm olietanken før længere driftspauser. Den gamle olie skal bortskaffes miljørigtigt (*Bortskaffelse/miljøbeskyttelse*, s. 341).

Der kan være olierester i slangerne og i apparatet, som kan sive ud under opbevaringen. Stil apparatet på et egnet underlag/i et oliekar til opbevaring.

- Opbevar apparatet på et tørt og støvbeskyttet sted, uden for børns rækkevidde.

PARKSIDE-appen

Med PARKSIDE-appen kan apparatet overvåges, og du kan styre visse funktioner. Funktionerne kan ændres ved opdatering af appen og firmwaren. Yderligere informationer om PARKSIDE-appen findes i vejledningen til smart-batteriet.

Betingelser

For at finde apparatet i PARKSIDE-appen skal følgende forudsætninger være opfyldte:







- PARKSIDE-appen er installeret og Bluetooth® er aktiveret på din smartphone.
- Følgende genopladelige batteri er sat i apparatet: PARKSIDE Performance Smart-batteri PAPS 204 A1 eller PAPS 208 A1. Dette batteri er allerede forbundet med PARKSIDE-appen. Produktet kommunikerer med appen via det genopladelige batteri.

Forbind batteriet med PARKSIDE-appen

1. Isæt smart-batterierne (17).
2. Tryk på tænd/sluk-kontakten (34). Visningen "Forbundet" (33) blinker tre gange. Når apparatet er forbundet, lyser visningen "Forbundet" konstant.
3. Åbn PARKSIDE-appen.
4.  **Dine værktøjer.** Apparatet vises i listen.







Hvis apparatet ikke vises i listen, kan du tilføje det manuelt.

Kontrol og styring af apparatet

1.   **Dine værktøjer.**
2.  Vælg apparatet fra listen.
Apparatets oversigtsside vises.
3.  Vælg den ønskede indstilling på oversigtssiden.
  Vælg hjælpen, hvis du er usikker.
Et dialogvindue med beskrivelsen af den respektive indstilling vises.

Fjern apparat fra appen

Hvis et apparat fjernes fra appen, slettes de tilhørende data ligeledes.

1.   **Dine værktøjer.**
2.   Stryg apparatets kort fra højre mod venstre.
 
3. Bekræft dialogfeltet.

Databeskyttelseserklæring

se Side  Mere; Afsnit Juridisk, 
Databeskyttelseserklæring

Fejlsøgning

Den følgende tabel hjælper dig ved fejlsøgning af småfejl:

Problem	Mulig årsag	Fejlafhjælpning
Apparat starter ikke	Batterier (17) er tomme eller ikke sat i	Kontrollér batteriets lade-tilstand, få det repareret af en autoriseret elektriker ved behov
	Tænd-/sluk-kontakt (2) defekt	Kontakt vores servicecenter.
	Motoren er defekt	
Dårlig skæreevne	Savkæden (6) er monteret forkert	<i>Montering af savkæde og sværd, s. 337</i>
	Savkæden (6) er sløv	<ul style="list-style-type: none"> • <i>Slibning af skæretænder, s. 338</i> • <i>Tilkøring af en ny savkæde, s. 337</i>
	Utilstrækkelig kædespænding	<i>Spænd savkæden, s. 329</i>
Apparatet går trægt, savkæden hopper af	Utilstrækkelig kædespænding	<i>Spænd savkæden, s. 329</i>
Savæden bliver varm, der opstår røg under savning, misfarvning af skinnen	For lidt kædeolie	<ul style="list-style-type: none"> • Kontrol af oliestand og olieautomatik • Kontakt vores servicecenter.

Transport

- Sluk altid apparatet før transport, aktivér kædebremsen, og tag batterierne ud..
- Tildæk sværdet og savkæden med kædebeskyttelsen (22), når du transporterer apparatet.
- På korte strækninger på arbejdspladsen: Bær apparatet i det forreste håndtag (11) med sværdet vendt bagud.
- Under transporten (også i køretøjer) skal apparatet sikres mod at vælte for at undgå kvæstelser, skader eller tab af brændstof.

Bortskaffelse/miljøbeskyttelse

Tøm olietanken grundigt.

Sørg for, at spildolierester ikke slipper ud i kloaknettet eller afløbet. Bortskaf spildolie på miljørigtig vis - aflever den på en genbrugsplads.

Tag det genopladelige batteri ud af apparatet, og aflever apparatet, det genopladelige batteri, tilbehør og emballage til miljøvenlig genanvendelse.



Elektriske apparater må ikke bortskaffes som husholdningsaffald.

Symbolet med den overstregede affaldsspand på hjul betyder, at dette produkt ikke må bortskaffes som usorteret husholdningsaffald ved udløbet af dets levetid.

Direktiv 2012/19/EU om affald af elektrisk og elektronisk udstyr:

Forbrugere er juridisk forpligtet til at sende elektriske og elektroniske enheder til miljøvenlig genanvendelse ved slutningen af produkternes levetid. På denne måde garanteres en

miljø- og ressourcebesparende genanvendelse.

Afhængigt af hvordan det implementeres i national lovgivning, har du følgende muligheder:

- at give det tilbage til salgsstedet,
- at aflevere det til et officielt indsamlingssted,
- at sende det tilbage til producenten/distributøren.

Tilbehørsdele og hjælpemidler uden elektriske bestanddele, der følger med det udtjente udstyr, er ikke omfattet heraf.

Anvisninger for bortskaffelse af genopladelige batterier



Genopladelige batterier må ikke bortskaffes via husaffaldet, må ikke kastes ind i ild (eksplosionsfare) eller vand. Beskadigede genopladelige batterier kan være til skade for miljøet og helbredet, hvis der slipper giftige dampe eller væsker ud.

Bortskaf genopladelige batterier efter de lokale bestemmelser. Defekte eller brugte genopladelige batterier skal genanvendes i overensstemmelse med 2006/66/EF. Aflever genopladelige batterier på et indsamlingssted, hvor de sendes til miljørigtig genanvendelse. Rådfør dig med dit lokale renovationselskab eller vores service-center. Bortskaf det genopladelige batteri i afladet tilstand. Vi anbefaler, at polerne afdækkes med tape for at undgå en kortslutning. Åbn ikke det genopladelige batteri.

Service

Garanti

Kære kunde, på dette produkt får du 5 års garanti fra købsdatoen. I tilfælde af mangler ved produktet har du lovmæssige rettigheder over for sælgeren af produktet. Disse lovmæssige rettigheder bliver ikke indskrænket af garantien, som uddybes efterfølgende.

Garantibetingelser

Garantifristen begynder med købsdatoen. Opbevar den originale kassebon omhyggeligt. Dette bilag bruges til at dokumentere købet. Hvis der inden for fem år fra købsdato af dette produkt opstår materiale- eller fabriktionsfejl, bliver produktet - efter vores valg - repareret omkostningsfrit eller erstattet. Denne garantiydelse forudsætter, at det defekte apparat samt købsbeviset (kassebon) forlægges inden for fristen på fem år, og at det kort beskrives, hvori manglen består, og hvornår den er opstået.

Hvis fejlen dækkes af vores garanti, modtager du et repareret eller et nyt produkt. Reparationen eller et nyt produkt er ikke begyndelsen på en ny garantiperiode.

Garantiperiode og lovmæssige reklamationer

Garantiperioden bliver ikke forlænget pga. garantiydelser. Dette gælder også for skiftede eller reparerede dele. Eventuelle skader og mangler, som allerede eksisterer ved købet, skal meddeles til producenten straks efter udpakningen. Reparationer, der foretages, efter at garantiperioden er udløbet, laves mod betaling.

Garantidækning

Dette apparat blev produceret efter strenge kvalitetskrav og nøje kontrolleret før udleveringen.

Garantiydelser for materiale- og fabriktionsfejl. Denne garanti dækker ikke dele af produktet, der er udsat for normal slitage og derfor kan betragtes som sliddele (f.eks. Savkæde) eller for beskadigelse af skrøbelige dele.

Denne garanti bortfalder, hvis produktet er beskadiget, ikke blev anvendt korrekt eller ikke blev vedligeholdt. For at sikre en korrekt brug af produktet skal alle anvisninger i betjeningsvejledning nøje overholdes. Anvendelser og handlinger, der frarådes i betjeningsvejledningen eller som der advares imod, skal ubetinget undgås.

Produktet er udelukkende beregnet til den private og ikke til den erhvervs-mæssige brug. Ved misbrug og uhen-sigtsmæssig brug, anvendelse af vold og ved indgreb, som ikke er foretaget af vores autoriserede serviceafdeling, udløber garantien.

Bearbejdning af reklamationer

For at sikre en hurtig behandling af din anmodning skal du følge følgende instruktioner:

- Hav kassebonen og varenummeret (f.eks. IAN 469276_2404) parat som købsbevis ved alle forespørgsler.
- Varenummeret kan aflæses på ty-peskiltet på produktet, en indgravering på produktet, omslaget af din vejledning (nederst til venstre) eller på klistermærket på bagsiden eller bunden af produktet.
- Kontakt først nedenstående service-center via **telefon** eller brug vores **kontaktformular**, som du finder på *parkside-diy.com* under ka-

tegorien **Service**, hvis der er funktionsfejl eller andre mangler.

- Et defekt produkt kan sammen med købsbeviset og beskrivelsen af fejlen, og hvornår den er opstået, efter samråd med vores service-center sendes omkostningsfrit til den adresse, som du får oplyst. For at undgå problemer med modtagelsen og yderligere omkostninger er det vigtigt, at du kun bruger den adresse, som du har fået oplyst. Sørg for, at forsendelsen er betalt, ikke er for omfangsrig og ikke sker per ekspres eller andre særlige former for forsendelse. Send apparatet inkl. alt tilbehør, som fulgte med ved købet, og sørg for tilstrækkelig og sikker transportemballage.



På *parkside-diy.com* kan du se og downloade denne manual og mange andre manualer. Med denne QR-kode kommer du direkte til *parkside-diy.com*. Vælg dit land og søg efter betjeningsvejledningen

via søgefunktionen. Ved at indtaste varenummeret (IAN) 469276_2404 kan du åbne din betjeningsvejledning.

Reparationservice

Kontakt vores service-center i tilfælde af reparationer, som **ikke er omfattet af garantien**. Service-centeret giver dig gerne et tilbud.

- Vi kan kun bearbejde apparater, hvor forsendelsen er betalt, og som er pakket forsvarligt.
Bemærk: Send dit apparat rengjort og med en beskrivelse af defekten til den nævnte adresse af vores service-center.
- Vi tager ikke imod apparater, uden at forsendelsen er betalt, eller som er sendt som volumenpakker, ekspres-pakker eller andre særlige leveringer.
- Vi bortskaffer dine indsendte, defekte apparater gratis.

Service-Center

DK Service Danmark
Tel.: 80 254583
Kontaktformular på
parkside-diy.com
IAN 469276_2404

Importør

Bemærk at den følgende adresse ikke er en serviceadresse. Kontakt først ovennævnte service-center.

Grizzly Tools GmbH & Co. KG
Stockstädter Str. 20
63762 Großostheim
TYSKLAND
www.grizzlytools.de

Reserve dele og tilbehør

Reserve dele og tilbehør kan fås på www.grizzlytools.shop. Hvis der opstår problemer i forbindelse med bestillingen, bedes du kontakte vores online-shop. Hvis du har yderligere spørgsmål, bedes du kontakte: *Service-Center*, s. 343

Pos.nr.	Betegnelse	Best.nr.
5	Sværd	91120161
6	Savkæde	91120162
14	Barkstøtte	91120160
22	Kædebeskyttelse	91120163

Oversættelse af den originale EU-overensstemmelses-erklæringen

Produkt: **Batteridrevet beskæringssav**

Model: **PPAKS 40-Li A1**

Serienummer: 000001-063000

Genstanden for erklæringen, som beskrevet ovenfor, er i overensstemmelse med den relevante EU-harmoniseringslovgivning:

**2006/42/EC • 2014/30/EU • 2000/14/EC & 2005/88/EC
• 2011/65/EU & (EU) 2015/863**

Produkt med batteri Smart PAPS 204 A1/Smart PAPS 208 A1: 2014/53/EU

Genstanden for erklæringen, som beskrevet ovenfor, er i overensstemmelse med Europa-Parlamentets og Rådets direktiv 2011/65/EU af 8. juni 2011 om begrænsning af anvendelsen af visse farlige stoffer i elektrisk og elektronisk udstyr.

For at sikre overensstemmelse er følgende harmoniserede standarder og nationale standarder og forskrifter blevet anvendt:

**EN 62841-1:2015/A11:2022, Clause 18.8 • EN ISO 12100:2010
EN IEC 55014-1:2021 • EN IEC 55014-2:2021 • EN IEC 63000:2018**

EN 62841-4-1:2020, Clause 18.8 • EK9-BE-97(V2):2020

Produkt med batteri Smart PAPS 204 A1/Smart PAPS 208 A1:

EN 301 489-1 V2.2.3:2019 • Draft EN 301 489-17 V3.2.6:2023

EN 300 328 V2.2.2:2019 • EN 50663:2017

I overensstemmelse med direktivet om støjmissioner 2000/14/EC bekræftes følgende: Lydeffektniveau (L_{WA})

– målt: 97,8 dB;

– garanteret: 100,4 dB

Fulgte overensstemmelsesvurderingsproceduren i henhold til 2000/14/EC, bilag VI.

EF-typeafprøvningsattest

- Nummer: M6A 036607 2052 Rev. 00
- Notificeret organ: TÜV SÜD Product Service GmbH • NB: 0123 • Ridlerstraße 65 • 80339 München • Tyskland

Denne overensstemmelseserklæring udstedes på fabrikantens ansvar:



Grizzly Tools GmbH & Co. KG
Stockstädter Str. 20
63762 Großostheim
TYSKLAND
16.12.2024

Christian Frank
Repræsentant for dokumentation

A

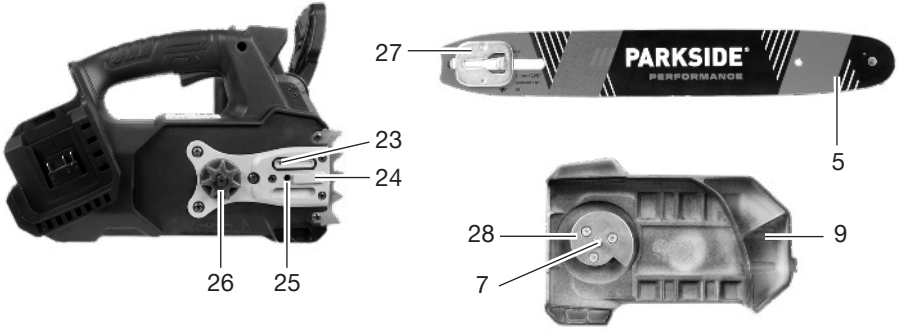

B

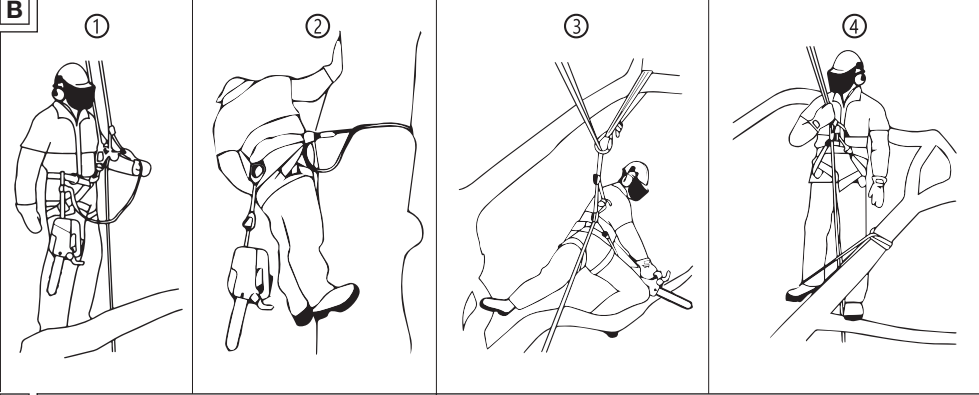

C

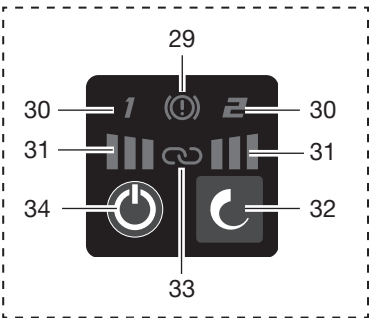

Explosionszeichnung • Exploded view • Vue éclatée • Vista esplosa • Vista explosionada • Explosietekening • Eksploderet tegning • Robbantott ábra • Widok rozłożony • Rozłożony pogľad • Rozložený pohľad

PPAKS 40-Li A1

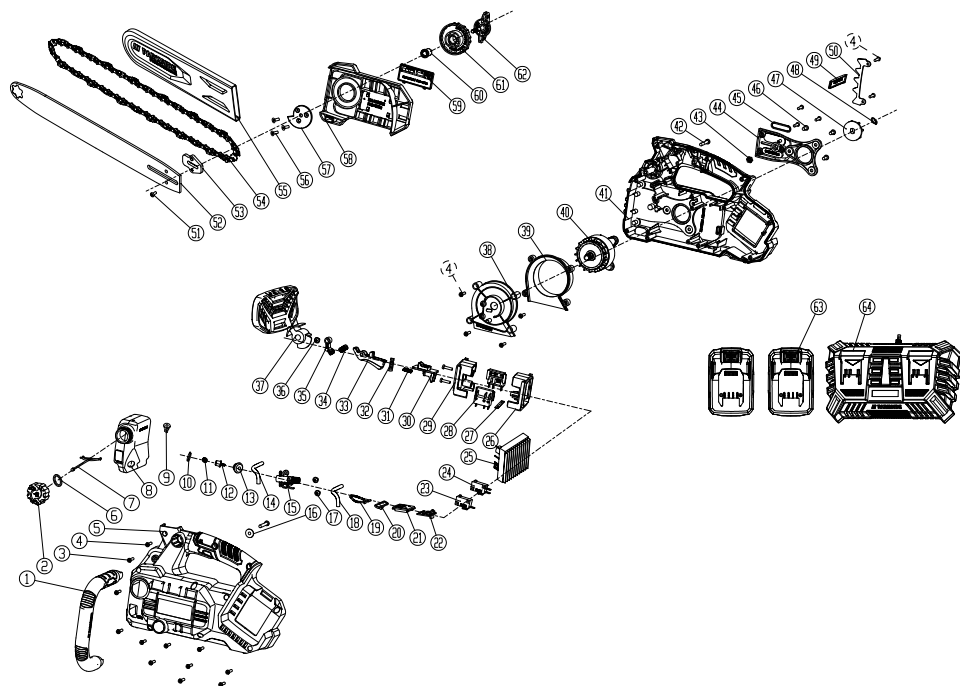

informativ • informative • informatif • informatief • informativo • informatív • informacyj-
ny • informační • informatívny



GRIZZLY TOOLS GMBH & CO. KG

Stockstädter Straße 20
63762 Großostheim
GERMANY

Stand der Informationen · Last Information Update ·
Version des informations · Stand van de informatie ·
Estado de las informaciones · Versione delle informazioni ·
Stav informací · Stav informácií · Információk állása ·
Stan informacj · Tilstand af information: 09/2024
Ident.-No.: 72095103092024-8



IAN 469276_2404

8

ERRATUM

DE AT CH



~~**▲ WARNUNG!** Diese Kettensäge ist nur für in der Baumpflege ausgebildete Benutzer bestimmt. Der Einsatz ohne ordentliche Ausbildung kann zu schweren Verletzungen führen. SIEHE BETRIEBSANLEITUNG!~~



▲ WARNUNG! DIESE KETTENSÄGE DARF NUR VON AUSGEBILDETEN BAUMPFLLEGEARBEITSKRÄFTEN EINGESETZT WERDEN. DER EINSATZ OHNE ORDENTLICHE AUSBILDUNG KANN ZU SCHWEREN VERLETZUNGEN FÜHREN.

Bildzeichen und Symbole

Bildzeichen auf dem Gerät



~~**▲ WARNUNG!** Diese Kettensäge ist nur für in der Baumpflege ausgebildete Benutzer bestimmt. Der Einsatz ohne ordentliche Ausbildung kann zu schweren Verletzungen führen. SIEHE BETRIEBSANLEITUNG!~~



▲ WARNUNG! DIESE KETTENSÄGE DARF NUR VON AUSGEBILDETEN BAUMPFLLEGEARBEITSKRÄFTEN EINGESETZT WERDEN. DER EINSATZ OHNE ORDENTLICHE AUSBILDUNG KANN ZU SCHWEREN VERLETZUNGEN FÜHREN.