



## EISWÜRFELMASCHINE SEMK 105 B2

DE AT CH

### EISWÜRFELMASCHINE

Bedienungsanleitung und Sicherheitshinweise

FR CH

### FABRIQUE À GLAÇONS

Mode d'emploi et consignes de sécurité

IT CH

### MACCHINA PER IL GHIACCIO

Istruzioni d'uso e disposizioni di sicurezza

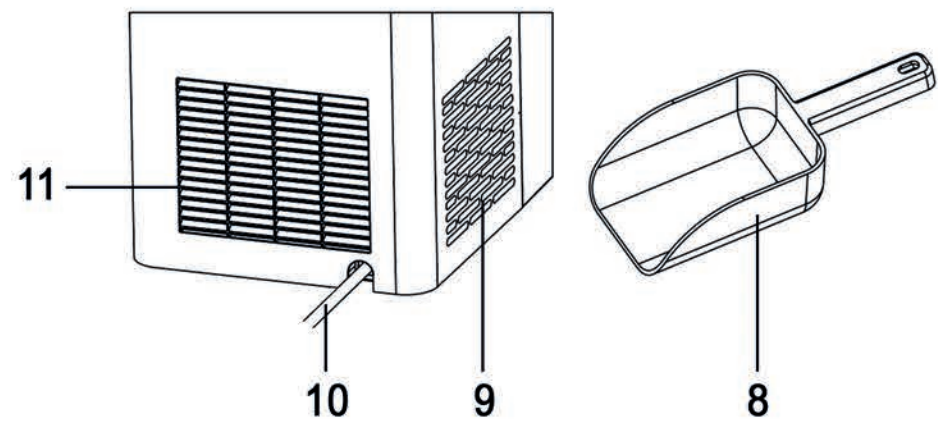
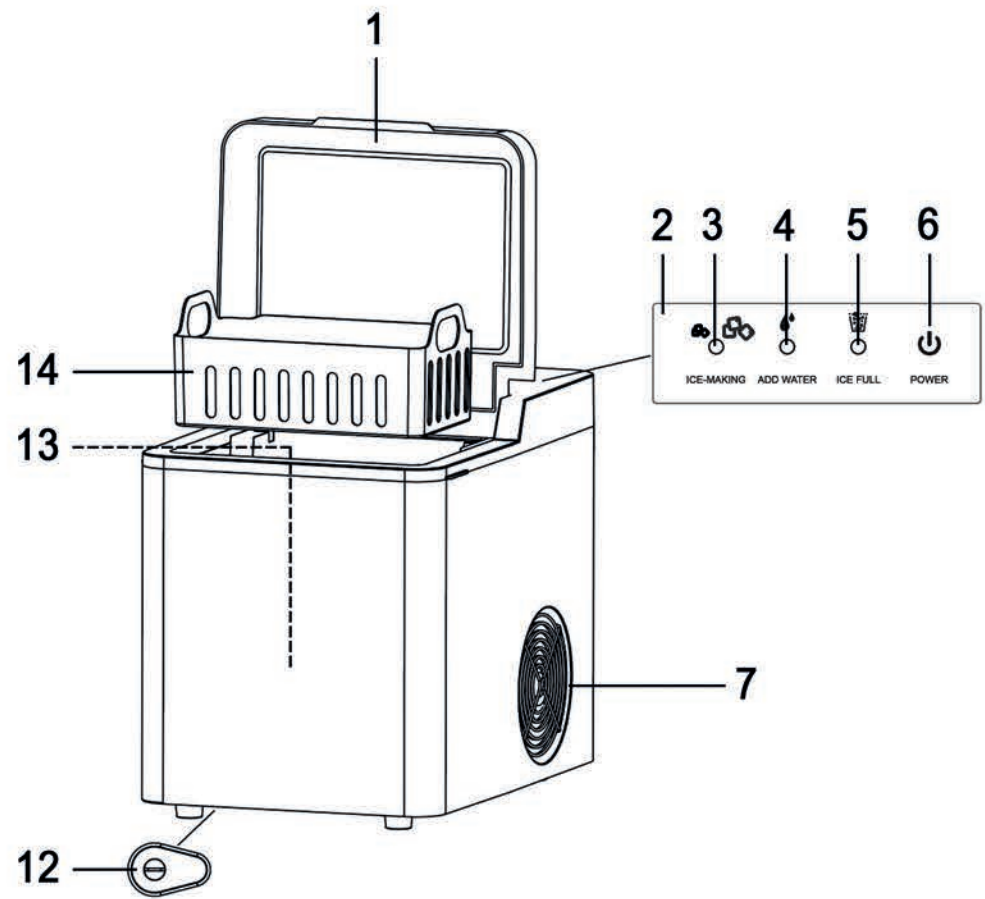

<b>Deutsch.....</b>	<b>2</b>
<b>Français.....</b>	<b>20</b>
<b>Italiano.....</b>	<b>41</b>

## **Inhaltsverzeichnis**

---

<b>1. Bestimmungsgemäße Verwendung .....</b>	<b>3</b>
<b>2. Lieferumfang .....</b>	<b>3</b>
<b>3. Technische Daten .....</b>	<b>4</b>
<b>4. Sicherheitshinweise .....</b>	<b>5</b>
<b>5. Urheberrecht .....</b>	<b>10</b>
<b>6. Vor der Inbetriebnahme .....</b>	<b>11</b>
<b>7. Inbetriebnahme .....</b>	<b>11</b>
7.1 Trinkwasser einfüllen .....	11
7.2 Eiswürfelproduktion starten .....	12
7.2.1 Große Eiswürfel produzieren .....	12
7.2.2 Kleine Eiswürfel produzieren .....	13
7.3 Eiswürfelproduktion stoppen .....	13
<b>8. Wartung/Reinigung .....</b>	<b>13</b>
<b>9. Lagerung bei Nichtbenutzung .....</b>	<b>14</b>
<b>10. Problemlösung .....</b>	<b>15</b>
10.1 Die Eiswürfelmaschine hat keine Funktion .....	15
10.2 LED „ADD WATER“ (4) leuchtet .....	15
10.3 LED „ICE FULL“ (5) leuchtet .....	15
10.4 LEDs „ADD WATER“ (4) und „ICE FULL“ (5) leuchten gleichzeitig .....	15
10.5 Es werden keine bzw. zu kleine Eiswürfel produziert .....	15
<b>11. Umwelthinweise und Entsorgungsangaben .....</b>	<b>16</b>
<b>12. Konformitätsvermerke .....</b>	<b>17</b>
<b>13. Garantiehinweise .....</b>	<b>18</b>

## **Herzlichen Glückwunsch!**

Mit dem Kauf der SilverCrest Eiswürfelmaschine SEMK 105 B2, nachfolgend als Eiswürfelmaschine bezeichnet, haben Sie sich für ein hochwertiges Produkt entschieden.

Machen Sie sich vor der ersten Inbetriebnahme mit der Eiswürfelmaschine vertraut und lesen Sie diese Bedienungsanleitung aufmerksam durch. Beachten Sie vor allem die Sicherheitshinweise und benutzen Sie die Eiswürfelmaschine nur, wie in dieser Bedienungsanleitung beschrieben und für die angegebenen Einsatzbereiche.

Bewahren Sie diese Bedienungsanleitung gut auf. Händigen Sie alle Unterlagen bei Weitergabe der Eiswürfelmaschine an Dritte ebenfalls mit aus.

## **1. Bestimmungsgemäße Verwendung**

---

Diese Eiswürfelmaschine ist ein Haushaltsgerät und dient ausschließlich zur Herstellung von Eiswürfeln aus Trinkwasser. Sie darf nicht außerhalb von geschlossenen Räumen genutzt werden. Die Eiswürfelmaschine ist nicht für den Betrieb in einem Unternehmen bzw. den gewerblichen Einsatz vorgesehen. Verwenden Sie die Eiswürfelmaschine ausschließlich in Wohnbereichen für den privaten Gebrauch, jede andere Verwendung ist nicht bestimmungsgemäß.

Diese Eiswürfelmaschine erfüllt alle, im Zusammenhang mit der CE-Konformität, relevanten Normen und Richtlinien. Bei einer nicht mit dem Hersteller abgestimmten Änderung der Eiswürfelmaschine ist die Einhaltung dieser Normen nicht mehr gewährleistet. Aus hieraus resultierenden Schäden oder Störungen ist jegliche Haftung seitens des Herstellers ausgeschlossen. Benutzen Sie nur das vom Hersteller mitgelieferte Zubehör.

Bitte beachten Sie die Landesvorschriften bzw. Gesetze des Einsatzlandes.





## **2. Lieferumfang**

---

Nehmen Sie die Eiswürfelmaschine und alle Zubehörteile aus der Verpackung. Entfernen Sie alle Verpackungsmaterialien und überprüfen Sie, ob alle Komponenten vollständig und unbeschädigt sind. Im Falle einer unvollständigen oder beschädigten Lieferung wenden Sie sich bitte an den Hersteller.

- **Eiswürfelmaschine**
- **Eiswürfelkorb**
- **Eiswürfelschaufel**
- **Diese Bedienungsanleitung**
- **Quick Start-Anleitung**

Diese Bedienungsanleitung ist mit einem ausklappbaren Umschlag versehen. Auf der Innenseite des Umschlags sind die SilverCrest Eiswürfelmaschine SEMK 105 B2 und alle Bedienelemente mit einer Bezifferung abgebildet. Sie können diese Umschlagseite ausgeklappt lassen, während Sie weitere Kapitel der Bedienungsanleitung lesen. So haben Sie immer eine Referenz zum betreffenden Bedienelement vor Augen. Die Ziffern haben folgende Bedeutung:

<b>1</b>	Deckel
<b>2</b>	Bedienfeld
<b>3</b>	LED „ICE MAKING“ (Eisproduktion läuft) >>  /  kleine/große Eiswürfel
<b>4</b>	 LED „ADD WATER“ (Wasser einfüllen)
<b>5</b>	 LED „ICE FULL“ (Eiswürfelbehälter voll)
<b>6</b>	 Taste „POWER“
<b>7</b>	Gebläseöffnung
<b>8</b>	Eiswürfelschaufel
<b>9</b>	Lüftungsgitter
<b>10</b>	Netzkabel
<b>11</b>	Lüftungsgitter
<b>12</b>	Abflussöffnung (mit Stopfen)
<b>13</b>	Wasserbehälter
<b>14</b>	Eiswürfelkorb

### 3. Technische Daten

Hersteller	TARGA GmbH
Bezeichnung	SilverCrest SEMK 105 B2
Spannungsversorgung	220-240 V~, 50 Hz
Leistungsaufnahme	105 W
Stromaufnahme	0,8 A
Produktionsmenge/24 Stunden	ca. 11-12 kg
Fassungsvermögen	Wasserbehälter (13): 2,1 Liter Eiswürfelkorb (14): 800 g
Klimaklasse	ST, SN, N, T
Kältemittel, Menge	R600a, 28 g
Wärmedämmstoff	Cyclopentan
Abmessungen	ca. 37,5 x 25,2 x 31,5 cm
Gewicht	gesamt ca. 8800 g

Änderungen der technischen Daten sowie des Designs können ohne Ankündigung erfolgen.

---

## 4. Sicherheitshinweise

---

Vor der ersten Verwendung der Eswürfelmachine lesen Sie bitte die folgenden Anweisungen genau durch und beachten Sie alle Warnhinweise, selbst wenn Ihnen der Umgang mit elektronischen Geräten und Haushaltsgeräten vertraut ist. Bewahren Sie diese Bedienungsanleitung sorgfältig als zukünftige Referenz auf. Wenn Sie die Eswürfelmachine verkaufen oder weitergeben, händigen Sie unbedingt auch diese Bedienungsanleitung aus. Sie ist Bestandteil der Eswürfelmachine.

### Erläuterung der verwendeten Symbole



**GEFAHR!** Dieses Signalwort bezeichnet eine Gefährdung mit einem hohen Risikograd, die, wenn sie nicht vermieden wird, den Tod oder schwere Verletzung zur Folge hat.



**WARNUNG!** Dieses Signalwort bezeichnet eine Gefährdung mit einem mittleren Risikograd, die, wenn sie nicht vermieden wird, den Tod oder schwere Verletzung zur Folge haben kann.



**ACHTUNG!** Dieses Signalwort kennzeichnet wichtige Hinweise zum Schutz vor Sachschäden.



**GEFAHR!** Dieses Symbol kennzeichnet Gefahren für die Gesundheit bis zur Lebensgefahr und/oder Sachschäden durch elektrischen Schlag.



**Brandgefahr**



Dieses Symbol kennzeichnet Produkte, die auf ihre physikalische und chemische Zusammensetzung getestet wurden und gemäß der Anforderung der Verordnung EG 1935/2004 als gesundheitlich unbedenklich für den Kontakt mit Lebensmitteln befunden wurden.



Dieses Symbol kennzeichnet weitere informative Hinweise zum Thema.



Wechselspannung



Herstelleradresse



### **WARNUNG! Vorhersehbarer Missbrauch**

- Verwenden Sie die Eiswürfelmaschine bestimmungsgemäß. Bei einer Fehlanwendung des Gerätes kann es zu Verletzungen kommen.
- Die Eiswürfelmaschine darf nicht mit einer externen Zeitschaltuhr oder einem separaten Fernwirksystem betrieben werden.
- **WARNUNG:** Ortsveränderliche Mehrfachsteckdosen oder Netzteile nicht an der Rückseite der Eiswürfelmaschine platzieren.



### **GEFAHR! Personensicherheit**

- Diese Eiswürfelmaschine darf von Kindern ab 8 Jahren und von Personen mit reduzierten körperlichen, sensorischen oder geistigen Fähigkeiten oder Mangel an Erfahrung bzw. Wissen benutzt werden, wenn sie beaufsichtigt oder bezüglich des sicheren Gebrauches der Eiswürfelmaschine



unterwiesen wurden und die daraus resultierenden Gefahren verstanden haben.

- Kinder dürfen nicht mit der Eiswürfelmaschine spielen.
- Reinigung und Benutzer-Wartung dürfen nicht von Kindern ohne Beaufsichtigung durchgeführt werden.



**GEFAHR!** Verpackungsmaterial ist kein Kinderspielzeug. Kinder dürfen nicht mit Kunststoffbeuteln spielen. Es besteht Erstickungsgefahr.

Bewahren Sie die Eiswürfelmaschine außerhalb der Reichweite von Kindern auf.

## Allgemeine Sicherheitshinweise



### **GEFAHR durch elektrischen Schlag**

- Die Eiswürfelmaschine darf nur in trockenen Innenräumen verwendet werden.
- Das Netzkabel (10) darf nicht beschädigt werden. Ersetzen Sie niemals ein schadhaftes Netzkabel (10), sondern wenden Sie sich an den Kundendienst. Bei beschädigtem Netzkabel (10) besteht Gefahr durch Stromschlag.
- Wenn die Netzanschlussleitung dieses Gerätes beschädigt wird, muss sie durch den Hersteller oder seinen Kundendienst oder eine ähnlich qualifizierte Person ersetzt werden, um Gefährdungen zu vermeiden.
- Öffnen Sie niemals das Gehäuse der Eiswürfelmaschine, da diese keine zu wartenden Teile enthält. Bei geöffnetem Gehäuse besteht Gefahr durch Stromschlag.
- Falls Sie Rauchentwicklung, ungewöhnliche Geräusche oder Gerüche feststellen, schalten Sie die Eiswürfelmaschine sofort aus und ziehen Sie den Netzstecker aus der Netzsteckdose.

In diesen Fällen darf die Eiswürfelmaschine nicht weiterverwendet werden, bevor eine Überprüfung durch einen Fachmann durchgeführt wurde. Atmen Sie keinesfalls Rauch aus einem möglichen Gerätebrand ein. Sollten Sie dennoch Rauch eingeatmet haben, suchen Sie einen Arzt auf. Das Einatmen von Rauch kann gesundheitsschädlich sein.

- Stellen Sie sicher, dass das Netzkabel (10) nicht durch scharfe Kanten oder heiße Stellen beschädigt werden kann.
- Stellen Sie sicher, dass das Netzkabel (10) nicht eingeklemmt oder gequetscht wird.
- Die Eiswürfelmaschine muss bei nicht vorhandener Aufsicht, vor dem Zusammenbau, dem Auseinandernehmen oder Reinigen stets vom Stromnetz getrennt werden.
- Um den Netzstecker aus der Steckdose zu ziehen, ziehen Sie nur am Netzstecker selbst und niemals am Netzkabel (10).
- Wenn Sie sichtbare Beschädigungen an der Eiswürfelmaschine oder am Netzkabel (10) feststellen, schalten Sie die Eiswürfelmaschine sofort aus, ziehen Sie den Netzstecker aus der Steckdose und setzen Sie sich mit dem Kundendienst in Verbindung.
- Um das Gerät vollständig vom Netz zu trennen, muss der Netzstecker aus der Netzsteckdose gezogen werden. Schließen Sie die Eiswürfelmaschine daher nur an eine ordnungsgemäß installierte, leicht zugängliche Steckdose an, deren Netzspannung der Angabe auf dem Typenschild entspricht. Die Steckdose muss nach dem Anschließen weiterhin leicht zugänglich sein, damit Sie im Notfall den Netzstecker schnell ziehen können.

- Tauchen Sie die Eiswürfelmaschine niemals in Wasser oder andere Flüssigkeiten. Sollte Flüssigkeit ins Geräteinnere gelangt sein, ziehen Sie sofort den Netzstecker aus der Steckdose und setzen Sie sich mit dem Kundendienst in Verbindung.



## **GEFAHR von Brand**

- Dieses Gerät enthält als Kühlmittel eine geringe Menge Isobutan (R600a), ein natürliches und umweltverträgliches Gas, das brennbar ist. Ziehen Sie bei einer Undichtigkeit den Netzstecker und vermeiden Sie offenes Feuer und Zündquellen. Lüften Sie den Raum, in dem sich die Eiswürfelmaschine befindet, und wenden Sie sich an den Kundendienst.
- In diesem Gerät keine explosionsfähigen Stoffe, wie zum Beispiel Aerosolbehälter mit brennbarem Treibgas, lagern.
- Halten Sie die Lüftungsgitter (9, 11) im Gerätegehäuse frei von Hindernissen. Stellen Sie die Eiswürfelmaschine so auf, dass weder Lüftungsgitter (9, 11) noch die Gebläseöffnung (7) blockiert werden. Das Gerät benötigt nach allen Seiten einen Freiraum von ca. 20 cm.
- Benutzen Sie kein Verlängerungskabel, um die Eiswürfelmaschine zu betreiben.
- Eine durchgehende Beaufsichtigung während des Betriebes ist nicht notwendig, regelmäßige Kontrollen sind jedoch dringend geboten.



## **WARNUNG! Verletzungsgefahr**

- Beim Genuss von Getränken mit Eiswürfeln besteht die Gefahr sich zu verschlucken. Erstickungsgefahr!
- Betreiben Sie die Eiswürfelmaschine mit Trinkwasser, niemals mit anderen Flüssigkeiten.
- Um Keimbildung zu vermeiden, lassen Sie Wasser nie länger als 24 Stunden im Wasserbehälter (13). Lassen Sie altes Wasser ab und erneuern Sie es.
- Lagern Sie keine Lebensmittel in der Eiswürfelmaschine.
- Füllen Sie kein heißes Wasser in den Wasserbehälter (13).
- Verwenden Sie ausschließlich das mitgelieferte Zubehör.
- Drehen Sie die Eiswürfelmaschine beim Transport niemals auf den Kopf.
- Lassen Sie nach einem Transport der Eiswürfelmaschine mindestens 2 Stunden bis zur Inbetriebnahme vergehen.



## **ACHTUNG! Gefahr von Sachschäden**

- Versuchen Sie niemals, den Abtauvorgang durch die Verwendung vom Hersteller nicht empfohlener Hilfsmittel zu beschleunigen.
- Der Kühlkreislauf der Eiswürfelmaschine darf nicht beschädigt werden.

### **5. Urheberrecht**

---

Alle Inhalte dieser Bedienungsanleitung unterliegen dem Urheberrecht und werden dem Leser ausschließlich als Informationsquelle bereitgestellt. Jegliches Kopieren oder Vervielfältigen von Daten und Informationen ist ohne ausdrückliche und schriftliche Genehmigung durch den Autor verboten. Dies betrifft auch die gewerbliche Nutzung der Inhalte und Daten. Text und Abbildungen entsprechen dem technischen Stand bei Drucklegung. Änderungen vorbehalten.

---

## 6. Vor der Inbetriebnahme

Entnehmen Sie die Eiswürfelmaschine SEMK 105 B2 und alle Zubehörteile aus der Verpackung und überprüfen Sie die Vollständigkeit der Lieferung. Entfernen Sie eventuell vorhandene Schutzfolien.

Halten Sie das Verpackungsmaterial von Kindern fern und entsorgen Sie es umweltgerecht.

## 7. Inbetriebnahme

Bevor Sie zum ersten Mal Eiswürfel zum Verzehr zubereiten, reinigen Sie alle Teile der Eiswürfelmaschine, um eventuelle Produktionsrückstände zu entfernen. Gehen Sie vor, wie im Kapitel „Wartung/Reinigung“ beschrieben.



### ACHTUNG! Gefahr von Sachschäden

- ❖ Lassen Sie nach einem Transport der Eiswürfelmaschine mindestens 2 Stunden bis zur Inbetriebnahme vergehen.
- ❖ Während des Betriebes sollte die Umgebungstemperatur bei ca. 10 °C bis 43 °C liegen.

Stecken Sie anschließend den Netzstecker in eine den Anforderungen entsprechende Netzsteckdose. Die LED „ICE-MAKING“ (3) blinkt grün.

Die Eiswürfelmaschine befindet sich jetzt im Standby-Modus und ist betriebsbereit.

### 7.1 Trinkwasser einfüllen



- ❖ Nutzen Sie immer frisches Trinkwasser! Wasser von aufgetauten Eiswürfeln niemals erneut verwenden!
- ❖ Das Trinkwasser sollte eine Temperatur von maximal 25 °C haben.
- ❖ Stellen Sie sicher, dass die Abflussöffnung (12) des Wasserbehälters (13) durch den Stopfen verschlossen ist.

- Öffnen Sie den Deckel (1) und entfernen Sie den Eiswürfelkorb (14).
- Füllen Sie den Wasserbehälter (13) mit frischem Trinkwasser. Die Markierung **MAX** darf nicht überschritten werden.
- Setzen Sie den Eiswürfelkorb (14) wieder ein und schließen Sie den Deckel (1).

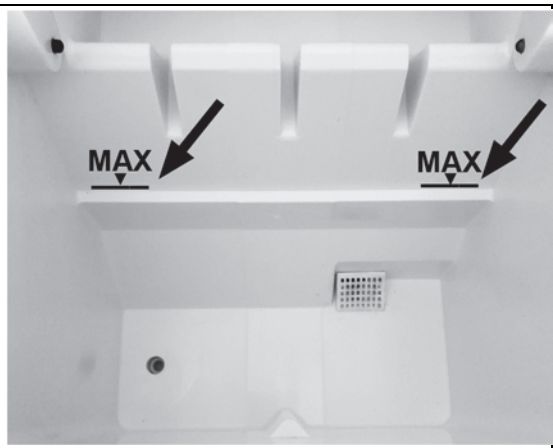



Bitte beachten Sie, dass die Markierung MAX im Unterschied zur obigen Abbildung im Gerätematerial lediglich eingeprägt ist und aus Gründen der Lebensmittelsicherheit nicht schwarz dargestellt werden kann.

## 7.2 Eiswürfelproduktion starten



- ❖ Die erste Produktionsphase dauert eventuell etwas länger als die folgenden, da das Gerät dann schon vorgekühlt ist.
- ❖ Die größten Eiswürfel werden aufgrund der Wasser- und Umgebungstemperatur ca. ab der dritten Produktionsphase erreicht.
- ❖ Die Produktionsdauer steht im direkten Zusammenhang mit Wasser- und Umgebungstemperatur.

### 7.2.1 Große Eiswürfel produzieren



Standardmäßig werden große Eiswürfel produziert.

Nach jedem Produktionszyklus besteht die Möglichkeit die Eiswürfelgröße zu ändern, indem Sie die Taste „POWER“  (6) für ca. 3 Sekunden gedrückt halten. Die gewählte Betriebsart wird Ihnen auf dem Bedienfeld (2) folgendermaßen angezeigt:

**LED „ICE-MAKING“ (3) leuchtet grün:** Es werden große Eiswürfel produziert.

**LED „ICE-MAKING“ (3) leuchtet gelb:** Es werden kleine Eiswürfel produziert.

- Drücken Sie kurz die Taste „POWER“  (6), um mit der Eiswürfelproduktion von großen Eiswürfeln zu starten. Die LED „ICE-MAKING“ (3) leuchtet grün.
- Abhängig von der Umgebungstemperatur fallen nach 7 bis 15 Minuten fertig produzierte Eiswürfel in den Eiswürfelkorb (14).
- Sie können jederzeit Eiswürfel entnehmen. Öffnen Sie den Deckel (1), entnehmen Sie die gewünschte Menge Eiswürfel mit der Eiswürfelschaufel (8) und schließen Sie den Deckel (1) wieder.
- Wenn die LED „ICE FULL“ (5) rot leuchtet, ist der Eiswürfelkorb (14) voll. Die Eiswürfelproduktion wird unterbrochen. Sobald Sie ausreichend Eiswürfel entnommen haben, wird die Produktion automatisch fortgesetzt.



In ungünstigen Fällen kann es passieren, dass Eiswürfel sich stapeln, zwischen die Lichtschranke geraten und fälschlicherweise ein voller Eiswürfelkorb (14) gemeldet wird. Verteilen Sie die Eiswürfel in diesem Fall mit der Eiswürfelschaufel (8) gleichmäßig im Eiswürfelkorb (14). Die Produktion wird bei freier Lichtschranke anschließend automatisch fortgesetzt.

- Wenn die LED „ADD WATER“ (4) rot leuchtet, befindet sich zu wenig Wasser im Wasserbehälter (13). Die Eiswürfelproduktion stoppt.
- Öffnen Sie den Deckel (1), entnehmen Sie den Eiswürfelkorb (14) und füllen Sie frisches Trinkwasser in den Wasserbehälter (13), wenn Sie die Produktion fortsetzen wollen.
- Setzen Sie den Eiswürfelkorb (14) wieder ein, schließen Sie den Deckel (1) und drücken Sie kurz die Taste „POWER“  (6), um die Produktion fortzusetzen.

### 7.2.2 Kleine Eiswürfel produzieren

- Wenn Sie während eines Produktionszyklus von großen Eiswürfeln die Taste „POWER “ (6) für ca. 3 Sekunden gedrückt halten, leuchtet die LED „ICE-MAKING“ (3) gelb. Ab dem folgenden Produktionszyklus produziert das Gerät kleine Eiswürfel.

### 7.3 Eiswürfelproduktion stoppen



Wechseln Sie nach spätestens 24 Stunden das Wasser im Wasserbehälter (13), um Keimbildung vorzubeugen!

- Drücken Sie kurz die Taste „POWER“  (6), um die Produktion zu stoppen. Die LED „ICE-MAKING“ (3) blinkt grün.
- Entnehmen Sie die Eiswürfel aus dem Eiswürfelkorb (14) und ziehen Sie den Netzstecker aus der Netzsteckdose.
- Lassen Sie die Eiswürfelmaschine abtauen.
- Kontrollieren Sie anschließend, ob sich Wasser im hinteren Teil des Gerätes befindet. Wenn das der Fall ist, kippen Sie das Gerät leicht nach vorne, damit das Wasser in den Wasserbehälter (13) fließen kann.
- Lassen Sie nun das Wasser aus dem Wasserbehälter (13) ablaufen. Ziehen Sie das Gerät so weit nach vorne über die Kante der Arbeitsfläche, dass einerseits die Abflussöffnung (12) gut erreichbar ist, andererseits das Gerät noch einen sicheren Stand hat.
- Halten Sie ein ausreichend großes Gefäß unter die Abflussöffnung (12) und entfernen Sie den Stopfen.
- Nachdem das Wasser komplett ausgelaufen ist, verschließen Sie die Abflussöffnung (12) wieder mit dem Stopfen.

## 8. Wartung/Reinigung



### GEFAHR durch elektrischen Schlag

Ziehen Sie vor der Reinigung den Netzstecker aus der Steckdose. Anderenfalls besteht Stromschlaggefahr.

Schütten oder sprühen Sie keine Flüssigkeiten auf die Eiswürfelmaschine und tauchen Sie diese auch nicht in Wasser oder andere Flüssigkeiten. Anderenfalls besteht Stromschlaggefahr und Brandgefahr durch Kurzschlüsse.



### WARNUNG

Leeren Sie nach maximal 24 Stunden den Wasserbehälter (13), um Keimbildung zu vermeiden!



### WARNUNG vor Sachschäden

Verwenden Sie zur Reinigung keine kratzenden oder ätzenden Reinigungsmittel und auch keine kratzenden Gegenstände (z. B. Metallschwämme). Anderenfalls kann die Eiswürfelmaschine beschädigt werden.

Benutzen Sie zur Reinigung kein kochendes Wasser.

Reinigen Sie die Metallstifte im hinteren Bereich des Gerätes nicht mit einem Tuch o. Ä. Kratzer würden sich negativ auf das Produktionsergebnis auswirken.



Die Eiswürfelmaschine und die Zubehörteile dürfen nicht in der Spülmaschine gereinigt werden, um irreparable Sachschäden zu vermeiden!

### **Aktivieren Sie die Selbstreinigungsfunktion des Gerätes:**

- Falls das Gerät noch in Betrieb ist, folgen Sie den Anweisungen des Kapitels „Eiswürfelproduktion stoppen“.
- Stecken Sie den Netzstecker in eine Netzsteckdose.
- Befüllen Sie das Gerät, wie im Kapitel „Trinkwasser einfüllen“ beschrieben, bis zur MAX-Markierung mit frischem Wasser.
- Drücken und halten Sie die Taste „POWER“  (6) für ca. 10 Sekunden. Das Gerät beginnt mit der Selbstreinigung, die LEDs „ICE-MAKING“ (3), „ADD WATER (4) und ICE FULL“ (5) leuchten währenddessen der Reihe nach rot bzw. grün auf. Nach ca. 15 Minuten wechselt das Gerät in den Standby-Modus, die LED „ICE-MAKING“ (3) blinkt grün.
- Ziehen Sie den Netzstecker aus der Netzsteckdose und lassen Sie das Wasser über die Abflussöffnung (12) ab.
- Entfernen Sie den Eiswürfelkorb (14) und reinigen Sie das Innere des Gerätes mit einem feuchten Tuch. Die Metallstifte im hinteren Bereich des Gerätes sollten nicht mit einem Tuch gereinigt werden. Das könnte zu Beschädigungen führen, die sich negativ auf die Eisproduktion auswirken können.
- Bei hartnäckigen Verschmutzungen oder Ablagerungen geben Sie ein wenig Essig auf das Tuch. Spülen Sie anschließend den Wasserbehälter (13) mit klarem Wasser aus und lassen Sie dieses durch die Abflussöffnung (12) ablaufen. Wischen Sie im Anschluss mit einem nur mit Wasser befeuchteten Tuch nach.
- Eiswürfelkorb (14) und Eiswürfelschaufel (8) können Sie mit mildem Spülmittel in warmem Wasser reinigen.
- Wischen Sie Gerätegehäuse und Netzkabel (10) mit einem feuchten Tuch ab. Geben Sie bei hartnäckigeren Verschmutzungen ein mildes Spülmittel auf das Tuch. Wischen Sie anschließend mit einem nur mit Wasser befeuchteten Tuch nach, um eventuelle Spülmittelreste zu beseitigen. Stellen Sie sicher, dass Gerät und Netzkabel (10) vor der nächsten Benutzung von außen komplett abgetrocknet sind.

### **9. Lagerung bei Nichtbenutzung**

---

Wenn Sie die Eiswürfelmaschine für einen längeren Zeitraum nicht gebrauchen, bewahren Sie diese an einem sicheren, trockenen und sauberen Ort auf.

- Leeren Sie den Wasserbehälter (13) und führen Sie eine gründliche Reinigung durch, wie im Kapitel „Wartung/Reinigung“ beschrieben.
- Wickeln Sie das Netzkabel (10) auf die Kabelaufwicklung auf, die sich an der Unterseite der Eiswürfelmaschine befindet.
- Lassen Sie alles bei geöffnetem Deckel (1) sorgfältig abtrocknen und lagern Sie die Eiswürfelmaschine anschließend mit geschlossenem Deckel (1) an einem sicheren und staubfreien Ort.



## 10. Problemlösung

---

Sollte Ihre Eiswürfelmaschine einmal nicht wie gewohnt funktionieren, versuchen Sie zunächst anhand der folgenden Hinweise das Problem zu lösen. Falls nach Durcharbeiten der folgenden Tipps der Fehler fortbesteht, setzen Sie sich mit unserer Hotline in Verbindung.

### 10.1 Die Eiswürfelmaschine hat keine Funktion

- Der Netzstecker ist nicht eingesteckt. Stecken Sie den Netzstecker in eine Netzsteckdose.
- Die Netzsteckdose ist defekt. Probieren Sie die Eiswürfelmaschine an einer anderen Netzsteckdose aus, von der Sie sicher wissen, dass diese in Ordnung ist.

### 10.2 LED „ADD WATER“ (4) leuchtet

- Es befindet sich zu wenig Wasser im Wasserbehälter (13). Füllen Sie Wasser nach.
- Der Wasserfilter am Boden des Wasserbehälters (13) ist blockiert. Entfernen Sie eventuelle Gegenstände/Ablagerungen, die den Wasserfilter blockieren. Wenn nötig, können Sie den Wasserfilter gerade nach oben abziehen, um ihn zu reinigen. Setzen Sie ihn vor der nächsten Verwendung des Gerätes unbedingt wieder ein. Beachten Sie die Hinweise zum Umgang mit hartnäckigen Verschmutzungen oder Ablagerungen im Kapitel „Wartung/Reinigung“.

### 10.3 LED „ICE FULL“ (5) leuchtet

- Der Eiswürfelkorb (14) ist voll. Entnehmen Sie Eiswürfel. Die Produktion wird automatisch fortgesetzt.
- Die Infrarotsensoren oberhalb des Eiswürfelkorbes (14) sind verschmutzt und signalisieren einen vollen Eiswürfelkorb (14). Reinigen Sie die Infrarotsensoren mit einem weichen Tuch.



### 10.4 LEDs „ADD WATER“ (4) und „ICE FULL“ (5) leuchten gleichzeitig









- Die Eiswürfelschale im hinteren Teil des Gerätes ist blockiert. Prüfen Sie, ob die Blockierung ggf. durch einen Eiswürfel verursacht wird und entfernen Sie diesen vorsichtig. Starten Sie das Gerät neu, indem Sie den Netzstecker aus der Steckdose ziehen und anschließend wieder einstecken.

### 10.5 Es werden keine bzw. zu kleine Eiswürfel produziert

- Die Umgebungstemperatur ist zu hoch, sie sollte maximal 43 °C betragen.
- Die Wassertemperatur ist zu hoch, sie sollte zwischen 8 °C und 25 ° liegen.

## 11. Umwelthinweise und Entsorgungsangaben

	<p>Das Symbol der durchgestrichenen Mülltonne bedeutet, dass dieses Gerät am Ende der Nutzungszeit nicht über den Hausmüll entsorgt werden darf. Das Gerät ist bei eingerichteten Sammelstellen, Wertstoffhöfen oder Entsorgungsbetrieben abzugeben. Zudem sind Vertreiber von Elektro- und Elektronikgeräten sowie Vertreiber von Lebensmitteln zur Rücknahme verpflichtet. LIDL bieten Ihnen Rückgabemöglichkeiten direkt in den Filialen und Märkten an. Rückgabe und Entsorgung sind für Sie kostenfrei.</p> <p>Beim Kauf eines Neugerätes haben Sie das Recht, ein entsprechendes Altgerät unentgeltlich zurückzugeben.</p> <p>Zusätzlich haben Sie die Möglichkeit, unabhängig vom Kauf eines Neugerätes, unentgeltlich (bis zu drei) Altgeräte abzugeben, die in keiner Abmessung größer als 25 cm sind.</p> <p>Bitte löschen Sie vor der Rückgabe alle personenbezogenen Daten.</p> <p>Bitte entnehmen Sie vor der Rückgabe Batterien oder Akkumulatoren, die nicht vom Altgerät umschlossen sind, sowie Lampen, die zerstörungsfrei entnommen werden können und führen diese einer separaten Sammlung zu.</p> <p><b>Das Kältemittel, das in diesem Gerät verwendet wird, erfordert besondere Entsorgungsmaßnahmen.</b></p> <p>Weitere Informationen erhalten Sie bei Ihrem lokalen Entsorger.</p>
	<p>Das Symbol mit der durchgekreuzten Mülltonne auf Batterien und Akkus zeigt, dass diese nicht im Hausmüll entsorgt werden dürfen, sondern getrennt gesammelt werden müssen.</p> <p>Unter diesem Symbol finden Sie bei schadstoffhaltigen Batterien zusätzlich das chemische Symbol des Schadstoffes mit folgender Bedeutung:</p> <ul style="list-style-type: none"> <li>- Pb: Batterie enthält Blei</li> <li>- Cd: Batterie enthält Cadmium</li> <li>- Hg: Batterie enthält Quecksilber</li> </ul> <p>Sie sind zur Rückgabe gebrauchter Batterien und Akkus gesetzlich verpflichtet. Altbatterien können Schadstoffe enthalten, die bei nicht sachgemäßer Lagerung oder Entsorgung die Umwelt oder Ihre Gesundheit schädigen können. Batterien enthalten aber auch wichtige Rohstoffe, wie z.B. Eisen, Zink, Mangan oder Nickel und können verwertet werden.</p> <p>Sie können die Batterien nach Gebrauch entweder an uns oder bei Stellen in Ihrer unmittelbaren Nähe (z. B. im Handel oder in kommunalen Sammelstellen) unentgeltlich zurückgeben. Bitte beachten Sie, dass Batterien nur im entladenen Zustand in die Sammelbehälter für Geräte-Altbatterien gegeben werden dürfen bzw. bei nicht vollständig entladenen Batterien Vorsorge gegen Kurzschlüsse getroffen werden muss.</p>

	<p>Führen Sie auch die Verpackung einer umweltgerechten Entsorgung zu. Kartonagen können bei Altpapiersammlungen oder an öffentlichen Sammelplätzen zur Wiederverwertung abgegeben werden. Folien und Kunststoffe des Lieferumfangs werden über Ihr örtliches Entsorgungsunternehmen eingesammelt und umweltgerecht entsorgt.</p>	
 <b>ES/PT</b>		
<p><b><u>Nur relevant für Frankreich:</u></b></p>		
  <p><b>„Sortieren einfacher gemacht“</b></p> <p>Das Produkt ist recycelbar, unterliegt einer erweiterten Herstellerverantwortung und wird sortiert und getrennt gesammelt.</p>		
	<p>Beachten Sie die Kennzeichnung der Verpackungsmaterialien bei der Abfalltrennung, diese sind gekennzeichnet mit Abkürzungen (a) und Nummern (b) mit folgender Bedeutung:</p>	
	<p>1–7: Kunststoffe / 20–22: Papier und Pappe / 80–98: Verbundstoffe.</p>	
<p><b>Symbol</b></p>	<p><b>Werkstoff</b></p>	<p><b>Enthalten in folgenden Verpackungsbestandteilen dieses Produktes</b></p>
	<p>Polyethylen Low-Density</p>	<p>Innenliegende Kunststoffüte, Formmaterial zur Fixierung der Eiswürfelmaschine in der Verkaufsverpackung</p>
	<p>Wellpappe</p>	<p>Verkaufsverpackung</p>

## 12. Konformitätsvermerke



Dieses Produkt erfüllt die Anforderungen der geltenden europäischen und nationalen Richtlinien. Die Konformität wurde nachgewiesen. Entsprechende Erklärungen und Unterlagen sind beim Hersteller hinterlegt.



Dieses Produkt erfüllt die Anforderungen der geltenden nationalen Richtlinien Großbritanniens.



Dieses Produkt erfüllt die Anforderungen der geltenden nationalen Richtlinien der Republik Serbien.

Die vollständige EU-Konformitätserklärung kann unter folgendem Link heruntergeladen werden:  
[https://www.targa.gmbh/downloads/conformity/407291\\_2207.pdf](https://www.targa.gmbh/downloads/conformity/407291_2207.pdf)

## **13. Garantiehinweise**

---

### **Garantie der TARGA GmbH**

Sehr geehrte Kundin, sehr geehrter Kunde,

Sie erhalten auf dieses Gerät 3 Jahre Garantie ab Kaufdatum. Im Falle von Mängeln dieses Produkts stehen Ihnen gegen den Verkäufer des Produkts gesetzliche Rechte zu. Diese gesetzlichen Rechte werden durch unsere im Folgenden dargestellte Garantie nicht eingeschränkt.

### **Garantiebedingungen**

Die Garantiefrist beginnt mit dem Kaufdatum. Bitte bewahren Sie den originalen Kassenbon gut auf. Diese Unterlage wird als Nachweis für den Kauf benötigt. Tritt innerhalb von drei Jahren ab dem Kaufdatum dieses Produkts ein Material- oder Fabrikationsfehler auf, wird das Produkt von uns – nach unserer Wahl – für Sie kostenlos repariert oder ersetzt.

### **Garantiezeit und gesetzliche Mängelansprüche**

Die Garantiezeit wird durch die Gewährleistung nicht verlängert. Dies gilt auch für ersetzte und reparierte Teile. Eventuell schon beim Kauf vorhandene Schäden und Mängel müssen sofort nach dem Auspacken gemeldet werden. Nach Ablauf der Garantiezeit anfallende Reparaturen sind kostenpflichtig.

### **Garantieumfang**

Das Gerät wurde nach strengen Qualitätsrichtlinien sorgfältig produziert und vor Auslieferung gewissenhaft geprüft. Die Garantieleistung gilt für Material- oder Fabrikationsfehler. Diese Garantie erstreckt sich nicht auf Produktteile, die normaler Abnutzung ausgesetzt sind und daher als Verschleißteile angesehen werden können oder für Beschädigungen an zerbrechlichen Teilen, z. B. Schalter, Akkus oder die aus Glas gefertigt sind. Diese Garantie verfällt, wenn das Produkt beschädigt, nicht sachgemäß benutzt oder gewartet wurde. Für eine sachgemäße Benutzung des Produkts sind alle in der Bedienungsanleitung aufgeführten Anweisungen genau einzuhalten. Verwendungszwecke und Handlungen, von denen in der Bedienungsanleitung abgeraten oder vor denen gewarnt wird, sind unbedingt zu vermeiden. Das Produkt ist nur für den privaten und nicht für den gewerblichen Gebrauch bestimmt. Bei missbräuchlicher und unsachgemäßer Behandlung, Gewaltanwendung und bei Eingriffen, die nicht von unserer autorisierten Service-Niederlassung vorgenommen wurden, erlischt die Garantie. Mit Reparatur oder Austausch des Produkts beginnt kein neuer Garantiezeitraum.

### **Abwicklung im Garantiefall**

Um eine schnelle Bearbeitung Ihres Anliegens zu gewährleisten, folgen Sie bitte den folgenden Hinweisen:

- Bitte lesen Sie vor Inbetriebnahme Ihres Produktes sorgfältig die beigefügte Dokumentation. Sollte es einmal zu einem Problem kommen, welches auf diese Weise nicht gelöst werden kann, wenden Sie sich bitte an unsere Hotline.
- Bitte halten Sie für alle Anfragen den Kassenbon und die Artikelnummer bzw. wenn vorhanden die Seriennummer als Nachweis für den Kauf bereit.
- Für den Fall, dass eine telefonische Lösung nicht möglich ist, wird durch unsere Hotline in Abhängigkeit der Fehlerursache ein weiterführender Service veranlasst.

- Auf [www.lidl-service.com](http://www.lidl-service.com) können Sie dieses und viele weitere Handbücher, Produktvideos und Installationssoftware herunterladen. Mit diesem QR-Code gelangen Sie direkt auf die LIDL-Service-Seite ([www.lidl-service.com](http://www.lidl-service.com)) und können mittels Eingabe der Artikelnummer (IAN) Ihre Bedienungsanleitung öffnen.



### Service

**DE** Telefon: 0800 5435111  
E-Mail: [targa@lidl.de](mailto:targa@lidl.de)

**AT** Telefon: 0820 201222  
E-Mail: [targa@lidl.at](mailto:targa@lidl.at)

**CH** Telefon: 0842 665 566  
E-Mail: [targa@lidl.ch](mailto:targa@lidl.ch)

**IAN: 407291\_2207**



### Hersteller

Bitte beachten Sie, dass die folgende Anschrift keine Serviceanschrift ist. Kontaktieren Sie zunächst die oben benannte Servicestelle.

TARGA GmbH  
Coesterweg 45  
59494 Soest  
DEUTSCHLAND

## Table des matières

---

<b>1. Utilisation prévue .....</b>	<b>21</b>
<b>2. Contenu de l’emballage.....</b>	<b>21</b>
<b>3. Spécifications techniques .....</b>	<b>22</b>
<b>4. Consignes de sécurité .....</b>	<b>23</b>
<b>5. Droits d’auteur .....</b>	<b>28</b>
<b>6. Avant de commencer .....</b>	<b>29</b>
<b>7. Mise en route.....</b>	<b>29</b>
7.1 Remplir l’appareil avec de l’eau potable .....	29
7.2 Démarrer la production de glaçons.....	30
7.2.1 Production de gros glaçons .....	30
7.2.2 Production de petits glaçons .....	31
7.3 Arrêter la production de glaçons .....	31
<b>8. Entretien/nettoyage .....</b>	<b>31</b>
<b>9. Stockage en cas de non-utilisation .....</b>	<b>32</b>
<b>10. Résolution des problèmes.....</b>	<b>33</b>
10.1 La machine à glaçons ne fonctionne pas.....	33
10.2 Le voyant « ADD WATER » (4) est allumé.....	33
10.3 Le voyant « ICE FULL » (5) est allumé .....	33
10.4 Les voyants « ADD WATER » (4) et « ICE FULL » (5) s’allument en même temps.....	33
10.5 Aucun glaçon n’est produit ou les glaçons produits sont trop petits .....	33
<b>11. Réglementation environnementale et informations sur la mise au rebut ....</b>	<b>34</b>
<b>12. Avis de conformité.....</b>	<b>35</b>
<b>13. Informations concernant la garantie.....</b>	<b>36</b>

## **Félicitations !**

En achetant la machine à glaçons SilverCrest SEMK 105 B2, dénommée ci-après la machine à glaçons, vous avez choisi un produit de qualité.

Avant de l'utiliser pour la première fois, veuillez vous familiariser avec la manière dont la machine à glaçons fonctionne et lire ce manuel d'utilisation avec la plus grande attention. Veuillez à respecter les consignes de sécurité et n'utilisez la machine à glaçons que de la manière décrite dans le manuel d'utilisation et pour les usages indiqués.

Conservez ce manuel d'utilisation dans un endroit sûr. Si vous cédez la machine à glaçons à quelqu'un d'autre, veuillez à lui remettre également tous les documents qui s'y rapportent.

## **1. Utilisation prévue**

---

Cette machine à glaçons est un appareil électroménager exclusivement destiné à la production de glaçons avec de l'eau potable. Elle doit uniquement être utilisée en intérieur. La machine à glaçons n'est pas conçue pour être utilisée à des fins professionnelles ou commerciales. La machine à glaçons est uniquement destinée à un usage domestique et privé. Toute autre utilisation ne correspond pas à l'utilisation prévue. Cette machine à glaçons est conforme à toutes les normes de conformité CE et aux autres normes applicables. Toute modification apportée à la machine à glaçons, autre que celles recommandées par le fabricant, peut avoir pour conséquence le non-respect de ces normes. Le fabricant ne pourra pas être tenu responsable des dommages ou dysfonctionnements pouvant résulter de ces modifications. Utilisez seulement les accessoires fournis avec l'appareil par le fabricant.

Veuillez respecter les réglementations et législations en vigueur dans le pays d'utilisation.





## **2. Contenu de l'emballage**

---

Sortez la machine à glaçons et tous les accessoires de l'emballage. Retirez les matériaux d'emballage et vérifiez que tous les composants sont complets et intacts. Si un ou plusieurs composants manquent ou sont endommagés, veuillez contacter le fabricant.

- **Machine à glaçons**
- **Bac à glaçons**
- **Pelle à glaçons**
- **Ce manuel d'utilisation**
- **Guide de mise en route rapide**

Ce manuel d'utilisation inclut une couverture dépliant. Vous trouverez, à l'intérieur de la couverture, un schéma de la machine à glaçons SilverCrest SEMK 105 B2 avec tous ses éléments de commande numérotés. Vous pouvez garder cette page dépliée pendant la lecture des différents chapitres de ce manuel d'utilisation. Cela vous permettra de vous référer à tout moment aux différents éléments. Voici la liste des éléments auxquels correspondent les numéros :

<b>1</b>	Couvercle
<b>2</b>	Panneau de commande
<b>3</b>	Voyant « ICE MAKING » (glaçons en cours de fabrication) >>  /  petits/gros glaçons
<b>4</b>	 Voyant « ADD WATER » (Ajouter de l'eau)
<b>5</b>	 Voyant « ICE FULL » (Bac à glaçons plein)
<b>6</b>	 Touche « POWER » (Alimentation)
<b>7</b>	Sortie du ventilateur
<b>8</b>	Pelle à glaçons
<b>9</b>	Grilles de ventilation
<b>10</b>	Cordon d'alimentation
<b>11</b>	Grilles de ventilation
<b>12</b>	Orifice d'écoulement (avec bouchon obturateur)
<b>13</b>	Réservoir d'eau
<b>14</b>	Bac à glaçons

### 3. Spécifications techniques

Fabricant	TARGA GmbH
Description	SilverCrest SEMK 105 B2
Alimentation	220-240 V~ (CA), 50 Hz
Consommation électrique	105 W
Consommation de courant	0,8 A
Production/24 heures	environ 11-12 kg
Capacité	Réservoir d'eau (13) : 2,1 litres Bac à glaçons (14) : 800 g
Classe climatique	ST, SN, N, T
Réfrigérant, quantité	R600a, 28 g
Matériau d'isolation	Cyclopentane
Dimensions	env. 37,5 x 25,2 x 31,5 cm
Poids	Environ 8 800 g en incluant tous les accessoires

Les informations techniques et le design peuvent faire l'objet de modifications sans préavis.



## 4. Consignes de sécurité

Avant d'utiliser la machine à glaçons pour la première fois, veuillez lire attentivement les consignes de sécurité suivantes et tenir compte de tous les avertissements, même si vous êtes habitué à manipuler des appareils électroniques et électroménagers. Conservez ce manuel d'utilisation en lieu sûr afin de pouvoir vous y reporter à tout moment. Si vous vendez ou cédez la machine à glaçons à une tierce personne, veuillez à lui remettre également ce manuel d'utilisation. Il fait partie du produit.

### Explication des symboles utilisés



**DANGER !** Ce mot d'avertissement indique un danger impliquant un risque élevé, qui entraînera la mort ou des blessures graves s'il n'est pas évité.



**AVERTISSEMENT !** Ce mot d'avertissement indique un danger impliquant un risque modéré, qui peut entraîner la mort ou des blessures graves s'il n'est pas évité.



**AVIS !** Ce mot d'avertissement indique des instructions importantes à respecter pour éviter les dommages matériels.



**DANGER !** Ce symbole signale un risque d'électrocution représentant un danger pour la santé des individus, un risque de mort et/ou un risque de dommages matériels.



**Risque d'incendie !**



Ce symbole désigne les produits dont la composition physique et chimique a été testée et prouvée non dangereuse pour la santé en cas d'utilisation en contact avec des denrées alimentaires, conformément aux exigences du Règlement CE N° 1935/2004.



Ce symbole signale la présence d'informations supplémentaires sur le sujet.



Tension CA



Adresse du fabricant



### **AVERTISSEMENT ! Mauvaise utilisation prévisible**

- Utilisez la machine à glaçons conformément aux instructions. Une utilisation incorrecte de l'appareil peut causer des blessures.
- La machine à glaçons ne peut pas être utilisée avec une minuterie externe ou avec un système de commande à distance séparé.
- **AVERTISSEMENT :** Les blocs multiprises ou les adaptateurs secteur qui ne sont pas fixés ne doivent pas être placés à l'arrière de la machine à glaçons.



### **DANGER ! Sécurité des personnes**

- Cette machine à glaçons peut être utilisée par les enfants de plus de 8 ans, par les personnes dont les capacités physiques, sensorielles ou mentales sont réduites, ou qui ne possèdent pas les connaissances ou l'expérience nécessaires, à condition qu'ils soient supervisés, qu'ils aient reçu les instructions nécessaires pour une bonne utilisation de

la machine à glaçons, et qu'ils aient compris les risques existants.

- Ne laissez pas les enfants jouer avec la machine à glaçons.
- Le produit ne doit pas être nettoyé ou entretenu par des enfants sans surveillance.



**DANGER !** L'emballage n'est pas un jouet. Ne laissez pas les enfants jouer avec les sacs en plastique. Risque d'asphyxie.

Gardez la machine à glaçons hors de portée des enfants.

## Consignes générales de sécurité



### **DANGER : risque d'électrocution**

- Cette machine à glaçons ne doit être utilisée qu'en intérieur et dans des endroits secs.
- Le cordon d'alimentation (10) ne doit pas être endommagé. Ne remplacez jamais un cordon d'alimentation (10) endommagé vous-même. Contactez plutôt notre assistance téléphonique. S'il est endommagé, le cordon d'alimentation (10) présente un risque d'électrocution.
- Si le cordon d'alimentation de ce produit se trouve endommagé, il doit être remplacé par le fabricant, son service client ou un technicien qualifié, afin d'éviter tout danger éventuel.
- N'ouvrez jamais le boîtier de la machine à glaçons : les composants situés à l'intérieur ne nécessitent aucun entretien. L'ouverture du boîtier peut vous exposer à un risque d'électrocution.
- En cas de fumée, d'odeur ou de bruit inhabituel, éteignez immédiatement la machine à glaçons et débranchez-la de la

prise de courant. Si une telle situation se produit, cessez d'utiliser la machine à glaçons jusqu'à ce qu'elle ait été inspectée par un service technique agréé. Ne respirez jamais la fumée provenant d'un appareil probablement en feu. Si vous avez accidentellement respiré de la fumée, consultez immédiatement un médecin. L'inhalation de fumée est dangereuse pour la santé.

- Veillez à ce que le cordon d'alimentation (10) ne puisse pas être endommagé par des arêtes tranchantes ou des points chauds.
- Veillez à ce que le cordon d'alimentation (10) ne puisse pas être écrasé ou aplati.
- La machine à glaçons doit toujours être débranchée de l'alimentation lorsqu'elle est laissée sans surveillance et avant les opérations de montage, démontage ou nettoyage.
- Pour débrancher le cordon d'alimentation de la prise de courant, tirez toujours sur sa fiche et jamais sur le cordon d'alimentation (10) lui-même.
- Si vous remarquez des dégâts visibles sur la machine à glaçons ou le cordon d'alimentation (10), éteignez immédiatement la machine à glaçons, débranchez-la de la prise de courant et contactez notre assistance téléphonique.
- Pour déconnecter entièrement l'appareil de l'alimentation électrique, débranchez la fiche d'alimentation de la prise de courant. Branchez uniquement la machine à glaçons à une prise de courant correctement installée, facile d'accès et pour laquelle la tension correspond à celles indiquée sur la plaque signalétique. Une fois l'appareil branché, la prise de

courant doit être facilement accessible afin que vous puissiez le débrancher rapidement en cas d'urgence.

- N'immergez jamais la machine à glaçons dans de l'eau ou dans d'autres liquides. Si des liquides ont pénétré dans la machine à glaçons, débranchez la fiche de la prise de courant immédiatement et contactez le centre d'assistance clientèle.



## **DANGER : risque d'incendie**

- Ce produit contient une petite quantité d'isobutane (R600a) en guise de réfrigérant ; il s'agit d'un gaz naturel, respectueux de l'environnement et qui est inflammable. En cas de fuite, débranchez la fiche d'alimentation et évitez d'approcher l'appareil de flammes nues et de sources d'inflammation. Aérez la pièce dans laquelle se trouve la machine à glaçons et contactez notre service d'assistance téléphonique.
- Ne stockez pas de matériaux explosifs tels que des récipients aérosol contenant des gaz propulseurs inflammables à l'intérieur de l'appareil.
- Vérifiez que les grilles de ventilation (9, 11) ne sont pas obstruées dans le boîtier de l'appareil. Installez la machine à glaçons de sorte que les grilles de ventilation (9, 11) ou la sortie du ventilateur (7) ne soient pas obstrués. Laissez un espace libre d'environ 20 cm tout autour de l'appareil.
- N'utilisez pas de rallonge pour brancher la machine à glaçons.
- L'appareil ne requiert pas une surveillance constante en cours d'utilisation, mais inspectez-le régulièrement.



## **AVERTISSEMENT ! Risque de blessure**

- Il existe un risque d'étouffement lors de la consommation de boissons avec des glaçons. Risque d'étouffement !
- Utilisez uniquement de l'eau potable dans la machine à glaçons ; n'utilisez jamais d'autres liquides.
- Afin d'éviter la formation de moisissures, ne laissez jamais d'eau dans le réservoir d'eau (13) pendant plus de 24 heures. Videz l'eau et remettez de l'eau fraîche.
- Ne conservez pas des aliments dans la machine à glaçons.
- Ne remplissez pas le réservoir d'eau (13) avec de l'eau chaude.
- Utilisez uniquement les accessoires fournis.
- Ne retournez jamais la machine à glaçons lorsque vous la transportez.
- Après avoir déplacé la machine à glaçons, patientez au moins 2 heures avant de l'utiliser.



## **AVIS ! Risque de dommages matériels**

- Ne tentez jamais d'accélérer le processus de dégivrage en utilisant des agents non recommandés par le fabricant.
- Le circuit réfrigérant de la machine à glaçons ne doit pas être endommagé.

## **5. Droits d'auteur**

---

L'ensemble du présent manuel d'utilisation est protégé par copyright et est fourni au lecteur uniquement à titre d'information. La copie des données et des informations, sans l'autorisation écrite et explicite préalable de l'auteur, est strictement interdite. Cela s'applique également à toute utilisation commerciale du contenu et des informations. Tous les textes et les illustrations sont à jour à la date d'impression. Ils peuvent faire l'objet de modifications sans préavis.

## 6. Avant de commencer

Retirez la machine à glaçons SEMKG 105 B2 et tous ses accessoires de l'emballage et vérifiez que tous les éléments sont bien présents. Retirez tous les films de protection.

Conservez les matériaux d'emballage hors de portée des enfants et veillez à les éliminer comme il se doit.

## 7. Mise en route

Avant d'utiliser la machine à glaçons pour la première fois, nettoyez toutes les parties de la machine à glaçons afin d'éliminer tous les résidus liés à la fabrication. Procédez tel que décrit dans la section « Entretien/nettoyage ».



### AVIS ! Risque de dommages matériels

- ❖ Après avoir déplacé la machine à glaçons, patientez au moins 2 heures avant de l'utiliser.
- ❖ La température ambiante doit être comprise entre 10 °C et 43 °C lors de l'utilisation de l'appareil.

Branchez ensuite la fiche d'alimentation dans une prise de courant qui respecte les spécifications techniques. Le voyant « ICE MAKING » (3) clignote en vert.

La machine à glaçons est désormais en mode Veille et est prête à être utilisée.

### 7.1 Remplir l'appareil avec de l'eau potable



- ❖ Utilisez toujours de l'eau potable fraîche ! Ne réutilisez jamais l'eau des glaçons décongelés !
- ❖ La température de l'eau potable ne doit pas dépasser 25 °C.
- ❖ Vérifiez que l'orifice d'écoulement (12) sur le réservoir d'eau (13) est bien fermé avec le bouchon obturateur.

- Ouvrez le couvercle (1) et retirez le bac à glaçons (14).
- Remplissez le réservoir d'eau (13) avec de l'eau potable fraîche. Ne dépassez pas le repère **MAX**.
- Remettez le bac à glaçons (14) dans l'appareil et fermez le couvercle (1).

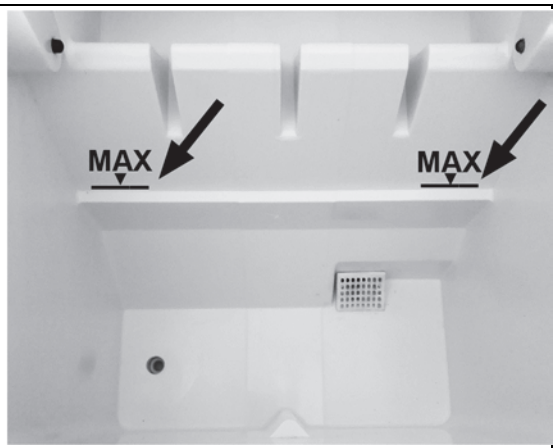



Veillez remarquer, contrairement à ce qui est représenté sur le schéma ci-dessus, le repère MAX est seulement estampé en relief dans le matériau de l'appareil et ne peut pas être imprimé en noir, des raisons de sécurité alimentaire.

## 7.2 Démarrer la production de glaçons



- ❖ La première phase de production de glaçons peut durer un peu plus longtemps que ce qui est indiqué ci-dessous car l'appareil n'est pas encore froid.
- ❖ Selon la température de l'eau et la température ambiante, trois cycles de production de glaçons peuvent être nécessaires pour produire des gros glaçons.
- ❖ La durée de production dépend directement de la température de l'eau et de la température ambiante.

### 7.2.1 Production de gros glaçons



Le réglage par défaut permet de produire des gros glaçons.

Après chaque cycle de production, il est possible de modifier la taille des glaçons en maintenant la touche « POWER »  (6) enfoncée pendant environ 3 secondes. Le mode sélectionné s'affiche sur le panneau de commande (2), comme suit :

**Le voyant « ICE MAKING » (3) s'allume en vert :** l'appareil produit des gros glaçons.

**Le voyant « ICE MAKING » (3) s'allume en jaune :** l'appareil produit des petits glaçons.

- Appuyez brièvement sur la touche « POWER »  (6) pour démarrer la production de gros glaçons. Le voyant « ICE MAKING » (3) clignote en vert.
- Selon la température ambiante, les glaçons tombent dans le bac à glaçons (14) au bout de 7 à 15 minutes.
- Vous pouvez retirer les glaçons à tout moment. Ouvrez le couvercle (1), prélevez la quantité de glaçons souhaitée à l'aide de la pelle à glaçons (8) et refermez le couvercle (1).
- Lorsque le voyant « ICE FULL » (5) s'allume en rouge, le bac à glaçons (14) est plein. La production de glaçons s'arrête. Lorsque vous avez prélevé suffisamment de glaçons, l'appareil reprend la production.



Occasionnellement, les glaçons peuvent s'empiler, bloquer le faisceau lumineux et déclencher un signal erroné indiquant que le bac à glaçons (14) est plein. Si cela se produit, utilisez la pelle à glaçons (8) pour répartir les glaçons de manière homogène dans le bac à glaçons (14). La production de glaçons reprend automatiquement une fois le faisceau lumineux dégagé.

- Si le voyant « ADD WATER » (4) s'allume en rouge, la quantité d'eau est insuffisante dans le réservoir d'eau (13). La production de glaçons s'arrête.
- Ouvrez le couvercle (1), retirez le bac à glaçons (14) et remplissez le réservoir d'eau (13) avec de l'eau potable fraîche si vous souhaitez produire plus de glaçons.
- Remettez le bac à glaçons (14) dans l'appareil, fermez le couvercle (1) et appuyez brièvement sur la touche « POWER »  (6) pour reprendre.



### 7.2.2 Production de petits glaçons

- Si vous maintenez la touche « POWER  » (6) enfoncée pendant environ 3 secondes pendant la production de glaçons, le voyant « ICE MAKING » (3) s'allume en jaune. Lors du cycle suivant, la machine produira de petits glaçons.

### 7.3 Arrêter la production de glaçons



Remplacez l'eau présente dans le réservoir d'eau (13) après 24 heures maximum afin d'éviter la formation de moisissures.

- Appuyez brièvement sur la touche « POWER »  (6) pour arrêter la production de glaçons. Le voyant « ICE MAKING » (3) clignote en vert.
- Retirez les glaçons du bac à glaçons (14) et débranchez la fiche de la prise de courant.
- Laissez la machine à glaçons dégivrer.
- Vérifiez ensuite s'il y a de l'eau dans la partie arrière de la machine. Si c'est le cas, penchez la machine légèrement vers l'avant pour que l'eau s'écoule dans le réservoir d'eau (13).
- Videz ensuite l'eau du réservoir d'eau (13). Tirez l'appareil vers l'avant au-dessus du bord du plan de travail jusqu'à ce que vous puissiez accéder facilement à l'orifice d'écoulement (12) tout en conservant la stabilité de l'appareil.
- Tenez un récipient adapté à la quantité d'eau escomptée en dessous de l'orifice d'écoulement (12) et retirez le bouchon obturateur.
- Une fois l'eau écoulée, replacez le bouchon obturateur dans l'orifice d'écoulement (12).

## 8. Entretien/nettoyage



### **DANGER : risque d'électrocution**

Débranchez toujours la fiche d'alimentation de la prise de courant avant de procéder au nettoyage. Vous pourriez vous électrocuter.

Ne versez ou ne vaporisez jamais de liquides sur la machine à glaçons et ne l'immergez pas dans de l'eau ou d'autres liquides. Cela pourrait causer des courts-circuits entraînant un risque d'électrocution ou d'incendie.



### **AVERTISSEMENT**

Videz l'eau du réservoir d'eau (13) au bout de 24 heures maximum afin d'éviter la formation de moisissures.



### **AVERTISSEMENT relatif aux dommages matériels**

N'utilisez pas de détergents abrasifs ou astringents ou d'ustensiles qui pourraient rayer la surface de l'appareil (ex : éponges métalliques). Dans le cas contraire, la machine à glaçons pourrait être endommagée.

N'utilisez pas d'eau bouillante pour nettoyer l'appareil.

Ne nettoyez pas les tiges métalliques à l'arrière de la machine avec un chiffon ou autre. Des éraflures pourraient perturber le résultat de la production.



Ne tentez pas de nettoyer la machine à glaçons et ses accessoires dans le lave-vaisselle, cela entraînerait des dommages irréparables !

### **Activation de la fonction d'auto-nettoyage de la machine :**

- si la machine est utilisée, suivez les instructions de la section « Arrêter la production de glaçons ».
- Branchez la fiche d'alimentation dans une prise secteur.
- Remplissez la machine avec de l'eau fraîche jusqu'au repère MAX, tel que décrit dans la section « Remplir l'appareil avec de l'eau potable ».
- Appuyez sur la touche « POWER »  (6) et maintenez-la enfoncée pendant environ 10 secondes. La machine lance le processus d'auto-nettoyage, pendant lequel les voyants « ICE MAKING » (3), « ADD WATER » (4) et « ICE FULL » (5) s'allument en rouge ou en vert à la suite. Au bout d'environ 15 minutes, la machine se met en mode Veille et le voyant « ICE MAKING » (3) clignote en vert.
- Débranchez la fiche d'alimentation de la prise de courant et videz l'eau par l'orifice d'écoulement (12).
- Retirez le bac à glaçons (14) et nettoyez l'intérieur de la machine avec un chiffon humide. Ne nettoyez pas les tiges métalliques à l'arrière de la machine avec un chiffon. Cela pourrait les endommager et par conséquent perturber la production de glaçons.
- Versez un peu de vinaigre sur le chiffon pour éliminer les saletés tenaces et les dépôts. Rincez ensuite le réservoir d'eau (13) à l'eau claire en la laissant s'écouler dans l'orifice d'écoulement (12). Essayez ensuite l'appareil à l'aide d'un chiffon humide.
- Le bac à glaçons (14) et la pelle à glaçons (8) peuvent être nettoyés dans de l'eau chaude avec un détergent doux.
- Essuyez le boîtier et le cordon d'alimentation (10) avec un chiffon humide. Versez un peu de détergent doux sur le chiffon pour éliminer les saletés tenaces. Essuyez ensuite avec un chiffon humide pour retirer les résidus de détergent. Vérifiez que la machine et le cordon d'alimentation (10) sont totalement secs à l'extérieur avant de les réutiliser.

### **9. Stockage en cas de non-utilisation**

---

Si vous n'utilisez pas la machine à glaçons pendant une période prolongée, entreposez-la dans un endroit sûr, propre et sec.

- Videz le réservoir d'eau (13) et nettoyez-le soigneusement comme indiqué dans la section « Entretien/nettoyage ».
- Enroulez le cordon d'alimentation (10) sur l'enrouleur de câble qui se trouve sur la partie inférieure de la machine à glaçons.
- Gardez le couvercle (1) ouvert et laissez sécher l'ensemble avant de fermer le couvercle (1) et de ranger la machine à glaçons dans un endroit sûr à l'abri de la poussière.

---

## 10. Résolution des problèmes

---

Si votre machine à glaçons ne fonctionne pas normalement, suivez les instructions ci-dessous afin d'essayer de résoudre le problème. Si les conseils ci-dessous ne vous permettent pas de résoudre le problème, veuillez contacter notre service d'assistance téléphonique.

### 10.1 La machine à glaçons ne fonctionne pas

- La fiche d'alimentation n'est pas branchée. Branchez la fiche d'alimentation sur une prise de courant.
- La prise de courant est défectueuse. Testez la machine à glaçons en la branchant sur une autre prise de courant qui fonctionne correctement.

### 10.2 Le voyant « ADD WATER » (4) est allumé

- La quantité d'eau présente dans le réservoir d'eau (13) est insuffisante. Remettez de l'eau.
- Le filtre à eau, au fond du réservoir d'eau (13), est bloqué. Retirez les objets/dépôts qui bloquent le filtre à eau. Si nécessaire, vous pouvez tirer le filtre à eau vers le haut à la verticale pour le nettoyer. Veillez à le remettre en place avant d'utiliser à nouveau la machine. Respectez les instructions concernant l'élimination des saletés tenaces et des dépôts fournies dans la section « Entretien/nettoyage ».

### 10.3 Le voyant « ICE FULL » (5) est allumé

- Le bac à glaçons (14) est plein. Prélevez des glaçons. La production de glaçons reprend automatiquement.
- Les capteurs à infrarouge au-dessus du bac à glaçons (14) sont sales et indiquent que le bac à glaçons (14) est plein. Nettoyez les capteurs à infrarouge avec un chiffon doux.



### 10.4 Les voyants « ADD WATER » (4) et « ICE FULL » (5) s'allument en même temps

- Le bol à glaçons, à l'arrière de la machine, est bloqué. Vérifiez si le blocage est dû à un glaçon et, si c'est le cas, retirez-le avec précaution. Redémarrez la machine en débranchant la fiche d'alimentation de la prise de courant puis en la rebranchant.

### 10.5 Aucun glaçon n'est produit ou les glaçons produits sont trop petits

- La température ambiante est trop élevée ; elle ne doit pas dépasser 43°C.
- La température de l'eau est trop élevée ; elle doit être comprise entre 8 °C et 25 °C.

## 11. Réglementation environnementale et informations sur la mise au rebut

	<p>Les appareils identifiés par ce symbole sont soumis à la directive européenne 2012/19/EU. Tous les appareils électriques et électroniques usagés doivent être mis au rebut, séparément des déchets ménagers et par le biais des points de collecte prévus par l'État. L'élimination conforme des anciens appareils permet de préserver l'environnement et votre santé. Des renseignements complémentaires concernant l'élimination réglementaire des anciens appareils peuvent être obtenus auprès de la municipalité, des services d'élimination des déchets, ou du commerce ayant vendu l'appareil.</p> <p><b>Le produit réfrigérant utilisé dans cette machine exige des mesures de mise au rebut particulières.</b></p> <p>Pour plus d'informations, consultez votre agent local responsable de l'élimination des déchets.</p>
	<p>Le symbole de la poubelle à roulettes barrée sur les piles/batteries conventionnelles et rechargeables indique qu'elles ne peuvent pas être jetées avec les déchets ménagers mais doivent être mises au rebut séparément.</p> <p>Lorsque les piles/batteries contiennent des matières toxiques, le symbole chimique de la substance toxique est présent sous le symbole, avec les significations suivantes :</p> <ul style="list-style-type: none"> <li>- Pb : La pile/batterie contient du plomb</li> <li>- Cd : La pile/batterie contient du cadmium</li> <li>- Hg : La pile/batterie contient du mercure</li> </ul> <p>Vous avez l'obligation légale de ramener les piles/batteries usagées. Les anciennes piles/batteries peuvent contenir des substances toxiques qui peuvent nuire à la santé ou à l'environnement si elles ne sont pas correctement mises au rebut. Les piles/batteries contiennent aussi d'importantes matières premières, telles que le fer, le zinc, le manganèse et le nickel, qui peuvent être réutilisées.</p> <p>Après l'utilisation, vous pouvez nous ramener les piles/batteries ou les déposer dans un point de collecte local (ex : point de vente ou centre de collecte local), et ce gratuitement. Sachez que les piles/batteries doivent être complètement déchargées avant d'être mises au rebut dans des points de collecte appropriés pour les piles/batteries usagées. Si vous jetez des piles/batteries qui ne sont pas complètement déchargées, veuillez à prendre les précautions nécessaires afin d'éviter les courts-circuits.</p>
 <p><b>ES/PT</b></p>	<p>Les matériaux d'emballage doivent être mis au rebut de manière respectueuse de l'environnement. Les cartons d'emballage peuvent être déposés dans des centres de recyclage du papier ou dans des points de collecte publics destinés au recyclage. Tous les films ou plastiques contenus dans l'emballage doivent être déposés dans des points de collecte publics.</p>

**Valable uniquement pour la France :****« Le tri simplifié »**

Le produit est recyclable, soumis à la responsabilité avancée du fabricant et fait l'objet de procédures de tri sélectif.



Veillez tenir compte des marquages présents sur le matériau d'emballage lors de sa mise au rebut. Il comporte des abréviations (a) et des numéros (b), qui ont la signification suivante :



1-7 : plastique / 20-22 : papier et carton / 80-98 : matériaux composites.

Symbole	Matériau	Contenu dans les éléments d'emballage suivants pour ce produit
	Polyéthylène faible densité	Sac plastique intérieur, matériau moulé pour ranger la machine à glaçons dans l'emballage de vente.
	Carton ondulé	Emballage de vente

**12. Avis de conformité**

Le produit est conforme aux exigences des directives européennes et nationales applicables. La preuve de la conformité a été fournie. Le fabricant possède les déclarations et la documentation correspondantes.



Le produit est conforme aux exigences des directives nationales applicables au Royaume-Uni.



Ce produit est conforme aux dispositions des directives nationales en vigueur de la République de Serbie.

La déclaration de conformité UE complète est disponible en téléchargement depuis le lien suivant : [https://www.targa.gmbh/downloads/conformity/407291\\_2207.pdf](https://www.targa.gmbh/downloads/conformity/407291_2207.pdf)

## 13. Informations concernant la garantie

Vous pouvez télécharger ce manuel et bien d'autres ainsi que des vidéos sur les produits et des logiciels d'installation sur [www.lidl-service.com](http://www.lidl-service.com). Ce code QR vous permet d'arriver directement sur le site du service après-vente LIDL ([www.lidl-service.com](http://www.lidl-service.com)) ; vous pouvez y ouvrir votre mode d'emploi en saisissant le numéro d'article (IAN).



### Garantie de TARGA GmbH



Cher client, chère cliente,

La garantie accordée sur ce produit est de trois ans à partir de la date d'achat. En cas de vice sur ce produit, vous disposez de droits que vous pouvez faire valoir vis-à-vis du vendeur du produit. L'exercice de ces droits n'est pas limité par notre garantie exposée ci-après.

### Conditions de garantie

La période de garantie commence à la date d'achat. Merci de conserver soigneusement le ticket de caisse d'origine. Il vous sera demandé comme preuve d'achat. Si un vice matériel ou de fabrication survient dans les trois ans qui suivent la date d'achat de ce produit, le produit sera réparé ou remplacé gratuitement, le choix restant à notre discrétion.

### Période de garantie et droits résultant de vices

La période de garantie n'est pas prolongée en cas de son exercice. La même chose s'applique pour les pièces remplacées et réparées. Les dégâts et vices éventuellement présents dès l'achat doivent être signalés immédiatement dès le déballage. Une fois la période de garantie écoulée, toute réparation est payante.

### Prestations incluses dans la garantie

L'appareil a été fabriqué selon des directives qualité strictes et a été soigneusement contrôlé avant d'être livré. La garantie s'applique aux défauts matériels ou de fabrication. Cette garantie ne s'étend pas aux pièces soumises à une usure normale et qui peuvent donc être considérées comme des pièces d'usure, ni aux dégâts sur les pièces fragiles comme p. ex. les interrupteurs, les piles rechargeables ou les pièces en verre. Cette garantie est invalidée si le produit est endommagé, est utilisé ou entretenu de manière inappropriée. Pour assurer une utilisation conforme du produit, toutes les instructions indiquées dans le mode d'emploi doivent être soigneusement respectées. Les utilisations et manipulations non conseillées dans le mode d'emploi ou qui font l'objet d'un avertissement doivent impérativement être évitées. Ce produit est destiné exclusivement à une

utilisation privée et non commerciale. La garantie prend fin en cas de manipulation abusive et inappropriée, de recours à la force et d'interventions qui ne sont pas effectuées par notre service technique autorisé. La réparation ou le remplacement du produit ne prolonge pas d'autant la période de garantie.

### **Processus d'application de la garantie**

Afin de permettre un traitement rapide de votre demande, nous vous prions de suivre les indications suivantes :

- Avant de mettre votre produit en service, merci de lire avec attention la documentation jointe. Si un problème survient qui ne peut être résolu de cette manière, merci de vous adresser à notre assistance téléphonique.
- Pour toute demande, ayez la référence de l'article et si disponible, le numéro de série, à portée de main pour apporter la preuve de votre achat.
- S'il est impossible d'apporter une solution par téléphone, notre assistance téléphonique organisera une intervention technique en fonction de l'origine de la panne.

Indépendamment de la garantie commerciale souscrite, le vendeur reste tenu des défauts de conformité du bien et des vices rédhibitoires dans les conditions prévues aux articles L217-4 à L217-13 du Code de la consommation et aux articles 1641 à 1648 et 2232 du Code Civil.

### **Article L217-16 du Code de la consommation**

Lorsque l'acheteur demande au vendeur, pendant le cours de la garantie commerciale qui lui a été consentie lors de l'acquisition ou de la réparation d'un bien meuble, une remise en état couverte par la garantie, toute période d'immobilisation d'au moins sept jours vient s'ajouter à la durée de la garantie qui restait à courir. Cette période court à compter de la demande d'intervention de l'acheteur ou de la mise à disposition pour réparation du bien en cause, si cette mise à disposition est postérieure à la demande d'intervention.

### **Article L217-4 du Code de la consommation**

Le vendeur livre un bien conforme au contrat et répond des défauts de conformité existant lors de la délivrance.

Il répond également des défauts de conformité résultant de l'emballage, des instructions de montage ou de l'installation lorsque celle-ci a été mise à sa charge par le contrat ou a été réalisée sous sa responsabilité.

### **Article L217-5 du Code de la consommation**

Le bien est conforme au contrat :

1° S'il est propre à l'usage habituellement attendu d'un bien semblable et, le cas échéant :

- s'il correspond à la description donnée par le vendeur et possède les qualités que celui-ci a présentées à l'acheteur sous forme d'échantillon ou de modèle ;
- s'il présente les qualités qu'un acheteur peut légitimement attendre eu égard aux déclarations publiques faites par le vendeur, par le producteur ou par son représentant, notamment dans la publicité ou l'étiquetage ;

2° Ou s'il présente les caractéristiques définies d'un commun accord par les parties ou être propre à tout usage spécial recherché par l'acheteur, porté à la connaissance du vendeur et que ce dernier a accepté.

### **Article L217-12 du Code de la consommation**

L'action résultant du défaut de conformité se prescrit par deux ans à compter de la délivrance du bien.

### **Article 1641 du Code civil**

Le vendeur est tenu de la garantie à raison des défauts cachés de la chose vendue qui la rendent impropre à l'usage auquel on la destine, ou qui diminuent tellement cet usage que l'acheteur ne l'aurait pas acquise, ou n'en aurait donné qu'un moindre prix, s'il les avait connus.

### **Article 1648 1er alinéa du Code civil**

L'action résultant des vices rédhibitoires doit être intentée par l'acquéreur dans un délai de deux ans à compter de la découverte du vice.

Les pièces détachées indispensables à l'utilisation du produit sont disponibles pendant la durée de la garantie du produit.



#### **Service**



Téléphone : 0800 919270

E-Mail : [targa@lidl.fr](mailto:targa@lidl.fr)

**IAN: 407291\_2207**



#### **Fabricant**

Important : l'adresse suivante n'est pas l'adresse de notre service technique. Contactez d'abord notre service technique aux coordonnées ci-dessus.

TARGA GmbH

Coesterweg 45

59494 Soest

ALLEMAGNE



---

**Garantie de TARGA GmbH**

Cher client, chère cliente,

La garantie accordée sur ce produit est de trois ans à partir de la date d'achat. En cas de vice sur ce produit, vous disposez de droits que vous pouvez faire valoir vis-à-vis du vendeur du produit. L'exercice de ces droits n'est pas limité par notre garantie exposée ci-après.

### **Conditions de garantie**

La période de garantie commence à la date d'achat. Merci de conserver soigneusement le ticket de caisse d'origine. Il vous sera demandé comme preuve d'achat. Si un vice matériel ou de fabrication survient dans les trois ans qui suivent la date d'achat de ce produit, le produit sera réparé ou remplacé gratuitement, le choix restant à notre discrétion.

### **Période de garantie et droits résultant de vices**

La période de garantie n'est pas prolongée en cas de son exercice. La même chose s'applique pour les pièces remplacées et réparées. Les dégâts et vices éventuellement présents dès l'achat doivent être signalés immédiatement dès le déballage. Une fois la période de garantie écoulée, toute réparation est payante.

### **Prestations incluses dans la garantie**

L'appareil a été fabriqué selon des directives qualité strictes et a été soigneusement contrôlé avant d'être livré. La garantie s'applique aux défauts matériels ou de fabrication. Cette garantie ne s'étend pas aux pièces soumises à une usure normale et qui peuvent donc être considérées comme des pièces d'usure, ni aux dégâts sur les pièces fragiles comme p. ex. les interrupteurs, les piles rechargeables ou les pièces en verre. Cette garantie est invalidée si le produit est endommagé, est utilisé ou entretenu de manière inappropriée. Pour assurer une utilisation conforme du produit, toutes les instructions indiquées dans le mode d'emploi doivent être soigneusement respectées. Les utilisations et manipulations non conseillées dans le mode d'emploi ou qui font l'objet d'un avertissement doivent impérativement être évitées. Ce produit est destiné exclusivement à une utilisation privée et non commerciale. La garantie prend fin en cas de manipulation abusive et inappropriée, de recours à la force et d'interventions qui ne sont pas effectuées par notre service technique autorisé. La réparation ou le remplacement du produit ne prolonge pas d'autant la période de garantie.

### **Processus d'application de la garantie**

Afin de permettre un traitement rapide de votre demande, nous vous prions de suivre les indications suivantes :

- Avant de mettre votre produit en service, merci de lire avec attention la documentation jointe. Si un problème survient qui ne peut être résolu de cette manière, merci de vous adresser à notre assistance téléphonique.

- Pour toute demande, ayez la référence de l'article et si disponible, le numéro de série, à portée de main pour apporter la preuve de votre achat.
- S'il est impossible d'apporter une solution par téléphone, notre assistance téléphonique organisera une intervention technique en fonction de l'origine de la panne.



### **Service**



Téléphone : 070 270 171

E-Mail : [targa@lidl.be](mailto:targa@lidl.be)



Téléphone : +32 70 270 171

E-Mail : [targa@lidl.be](mailto:targa@lidl.be)



Téléphone : 0842 665 566

E-Mail : [targa@lidl.ch](mailto:targa@lidl.ch)

**IAN: 407291\_2207**



### **Fabricant**

Important : l'adresse suivante n'est pas l'adresse de notre service technique. Contactez d'abord notre service technique aux coordonnées ci-dessus.

TARGA GmbH

Coesterweg 45

59494 Soest

ALLEMAGNE

---

## Indice

---

<b>1. Utilizzo previsto.....</b>	<b>42</b>
<b>2. Contenuto della confezione .....</b>	<b>42</b>
<b>3. Specifiche tecniche .....</b>	<b>43</b>
<b>4. Istruzioni di sicurezza .....</b>	<b>44</b>
<b>5. Copyright .....</b>	<b>49</b>
<b>6. Prima di iniziare .....</b>	<b>50</b>
<b>7. Introduzione.....</b>	<b>50</b>
7.1 Riempimento con acqua potabile .....	50
7.2 Produzione dei cubetti di ghiaccio.....	51
7.2.1 Produzione di cubetti di ghiaccio grandi .....	51
7.2.2 Produzione di cubetti di ghiaccio piccoli .....	52
7.3 Interruzione della produzione di cubetti di ghiaccio .....	52
<b>8. Manutenzione/pulizia .....</b>	<b>52</b>
<b>9. Conservazione del dispositivo inutilizzato .....</b>	<b>53</b>
<b>10. Risoluzione dei problemi .....</b>	<b>54</b>
10.1 La macchina per ghiaccio non funziona .....	54
10.2 L'indicatore luminoso "ADD WATER" (4) è acceso .....	54
10.3 L'indicatore luminoso "ICE FULL" (5) è acceso.....	54
10.4 Entrambi gli indicatori luminosi "ADD WATER" (4) e "ICE FULL" (5) sono accesi.....	54
10.5 Il dispositivo non produce cubetti di ghiaccio o li produce troppo piccoli.....	54
<b>11. Normativa in materia ambientale e informazioni sullo smaltimento .....</b>	<b>55</b>
<b>12. Note di conformità.....</b>	<b>56</b>
<b>13. Informazioni sulla garanzia.....</b>	<b>57</b>

## **Congratulazioni!**

Acquistando la macchina per ghiaccio SEMK 105 B2 SilverCrest, da qui in poi indicata come macchina per ghiaccio, avete scelto un prodotto di qualità.

Prima di utilizzarlo, si consiglia di familiarizzare con il dispositivo e di leggere attentamente queste istruzioni operative. Seguire attentamente le istruzioni di sicurezza e utilizzare la macchina per ghiaccio solo per le finalità e nei modi descritti nelle istruzioni operative.

Conservare queste istruzioni operative in un luogo sicuro. In caso di cessione o vendita del dispositivo, accertarsi di consegnare con esso tutta la documentazione relativa.

## **1. Utilizzo previsto**

---

Questa macchina per ghiaccio è un elettrodomestico utilizzabile solo per fare cubetti di ghiaccio da acqua potabile. Non utilizzare il dispositivo all'esterno. La macchina per ghiaccio non è stata progettata per un impiego aziendale o commerciale. Utilizzare il dispositivo solo in ambiente domestico e a scopo privato. Qualsiasi impiego diverso da quello summenzionato non corrisponde all'utilizzo previsto. Questo dispositivo è conforme a tutte le direttive e gli standard in materia di Conformità CE. Qualsiasi modifica all'apparecchiatura, diversa da quelle consigliate dal produttore, potrà annullare la conformità a tali standard. Il produttore non può essere ritenuto responsabile per eventuali danni o malfunzionamenti causati da queste modifiche non autorizzate. Utilizzare esclusivamente gli accessori forniti dal produttore insieme al dispositivo.

Rispettare le leggi e la normativa in materia vigenti nel paese di utilizzo.

## **2. Contenuto della confezione**





---

Estrarre la macchina per ghiaccio e tutti gli accessori dalla confezione. Rimuovere i materiali d'imballaggio e controllare che tutti i componenti siano completi e integri. In presenza di componenti danneggiati o mancanti, contattare il produttore.

- **Macchina per ghiaccio**
- **Secchiello per i cubetti di ghiaccio**
- **Paletta per i cubetti di ghiaccio**
- **Queste istruzioni operative**
- **Guida rapida**

Queste istruzioni sono dotate di una parte pieghevole della copertina. In essa è rappresentata la macchina per ghiaccio SilverCrest SEMK 105 B2 con tutti i suoi dispositivi di controllo numerati. È

possibile tenere aperta la pagina mentre si leggono i diversi capitoli del manuale. Ciò consentirà di guardare le voci citate in ogni momento. Il significato dei numeri è il seguente:

<b>1</b>	Coperchio
<b>2</b>	Pannello di controllo
<b>3</b>	Indicatore luminoso "ICE MAKING" >>  /  cubetti di ghiaccio piccoli/grandi
<b>4</b>	 Indicatore luminoso "ADD WATER"
<b>5</b>	 Indicatore luminoso "ICE FULL"
<b>6</b>	 Pulsante "POWER"
<b>7</b>	Apertura della ventola
<b>8</b>	Paletta per i cubetti di ghiaccio
<b>9</b>	Griglia di ventilazione
<b>10</b>	Cavo d'alimentazione
<b>11</b>	Griglia di ventilazione
<b>12</b>	Foro di drenaggio (con tappo)
<b>13</b>	Serbatoio per l'acqua
<b>14</b>	Secchiello per i cubetti di ghiaccio

### 3. Specifiche tecniche

Produttore	TARGA GmbH
Descrizione	SilverCrest SEMK 105 B2
Alimentazione	220-240 V~ (CA), 50 Hz
Consumo elettrico	105 W
Consumo di corrente	0,8 A
Produzione /24 ore	circa 11-12 kg
Capacità del	serbatoio per l'acqua (13): 2.1 l secchiello per i cubetti di ghiaccio (14): 800 g
Classe climatica	ST, SN, N, T
Refrigerante, quantità	R600a, 28 g
Materiale isolante	ciclopentano
Dimensioni	circa 37,5 x 25,2 x 31,5 cm
Peso	circa 8800 g compresi tutti gli accessori

Le specifiche tecniche e il design sono soggetti a modifiche senza preavviso.

## 4. Istruzioni di sicurezza

Quando si utilizza questo dispositivo per la prima volta, leggere attentamente le seguenti note contenute in questo manuale e rispettare tutti gli avvertimenti, anche se si ha dimestichezza con i dispositivi elettronici e gli elettrodomestici. Conservare queste istruzioni in un luogo sicuro per un eventuale utilizzo futuro. In caso di vendita o cessione del dispositivo, consegnare anche le istruzioni. Le istruzioni sono parte integrante del prodotto.

### Spiegazione dei simboli



**PERICOLO!** Questo segnale indica un pericolo ad alto rischio di morte o ferite gravi.



**ATTENZIONE!** Questo segnale indica un pericolo a medio rischio di morte o ferite gravi.



**AVVERTENZA!** Questo segnale indica importanti istruzioni per la protezione da danni alle cose.



**PERICOLO!** Questo simbolo indica pericolo per la salute e rischio di morte e/o di danni a oggetti a causa di scosse elettriche.



### Rischio d'incendio!



Questo simbolo indica i prodotti la cui composizione chimica e fisica sono state sottoposte a test e risultate non nocive per la salute se utilizzate a contatto con i prodotti alimentari, in base ai requisiti della Disposizione EU 1935/2004.



Questo simbolo indica ulteriori informazioni sull'argomento.



Tensione CA



Indirizzo del produttore



### **ATTENZIONE! Uso improprio prevedibile**

- Utilizzare la macchina per ghiaccio attenendosi alle istruzioni. Un utilizzo improprio del dispositivo può causare danni alle persone.
- La macchina per ghiaccio non è progettata per essere utilizzata con un timer esterno o un sistema di controllo a distanza separato.
- **ATTENZIONE:** Non posizionare sul retro della macchina per ghiaccio prese multiple o adattatori non fissati al loro posto.



### **PERICOLO! Sicurezza personale**

- Questa macchina per ghiaccio può essere utilizzata da bambini di età superiore agli 8 anni, da persone con abilità fisiche, sensorie o mentali ridotte o da persone inesperte unicamente sotto supervisione o dopo aver ricevuto istruzioni riguardo all'uso del dispositivo e dopo aver compreso i rischi ad esso associati.
- Non permettere ai bambini di giocare con il dispositivo.
- Non far pulire o mantenere il dispositivo da bambini senza supervisione.



**PERICOLO!** Il materiale da imballaggio non è un gioco. Non permettere ai bambini di giocare con le buste di plastica. Rischio di soffocamento.

Tenere il prodotto lontano dalla portata dei bambini.

## Istruzioni generali di sicurezza



### **PERICOLO: Rischio di scosse elettriche**

- Utilizzare la macchina per ghiaccio solo in ambienti interni e asciutti.
- Il cavo d'alimentazione (10) non deve essere danneggiato. Non sostituire da soli un cavo d'alimentazione (10) danneggiato, ma contattare la nostra assistenza clienti. Un cavo d'alimentazione (10) danneggiato mette a rischio di scosse elettriche.
- Nel caso in cui il cavo d'alimentazione risultasse danneggiato, farlo sostituire dal produttore, dall'assistenza o da personale qualificato, onde evitare possibili rischi.
- Non smontare la parte esterna della macchina per ghiaccio - all'interno non sono presenti parti che richiedono manutenzione. L'apertura potrebbe esporre al rischio di scosse elettriche.
- In presenza di fumo, rumori od odori insoliti, spegnere immediatamente il dispositivo e scollegarlo dall'alimentazione di rete. In tal caso, l'apparecchio non deve essere utilizzato prima di essere stato ispezionato da personale di assistenza autorizzato. Non inalare mai il fumo derivante da un possibile incendio del dispositivo. In caso di inalazione accidentale, consultare immediatamente un medico. L'inalazione di fumo può arrecare danni alla salute.
- Accertarsi che il cavo d'alimentazione (10) non venga danneggiato da oggetti taglienti o caldi.
- Assicurarsi che il cavo d'alimentazione (10) non venga rotto o schiacciato.



- Quando l'elettrodomestico viene lasciato incustodito, o in caso di montaggio, smontaggio o pulizia, staccare sempre la spina dalla presa.
- Per staccare la spina dalla presa, impugnare sempre la spina stessa e non tirare il cavo d'alimentazione (10).
- Nel caso in cui si notassero danni evidenti alla macchina per ghiaccio o al cavo d'alimentazione (10), spegnere il dispositivo, staccare la spina dalla presa e contattare la nostra assistenza clienti.
- Per scollegare totalmente il dispositivo dall'alimentazione di rete, è necessario estrarre la spina dalla presa di corrente. Collegare la macchina per ghiaccio solo a una presa di corrente installata correttamente, facilmente accessibile e con una tensione corrispondente a quella riportata sull'etichetta di classificazione. Una volta collegata l'apparecchiatura, la presa deve rimanere facilmente accessibile, in modo tale da poter staccare la spina rapidamente in caso di emergenza.
- Non immergere la macchina per ghiaccio in acqua o in altri liquidi. Nel caso in cui del liquido penetrasse nel prodotto, staccare immediatamente la spina dalla presa e contattare l'assistenza clienti.



## **PERICOLO: Rischio di incendio**

- Questo prodotto contiene una piccola quantità di isobutano (R600a) come gas refrigerante; si tratta di un gas naturale, ecocompatibile e infiammabile. In caso di fuoriuscita, scollegare la spina dalla presa ed evitare fiamme libere e fonti di accensione. Ventilare la stanza in cui si trova la

macchina per ghiaccio e contattare la nostra assistenza clienti.

- Non conservare nel dispositivo materiali esplosivi, come i contenitori per aerosol, con propellenti infiammabili.
- Accertarsi del fatto che le griglie di ventilazione (9, 11) del dispositivo non siano ostruite. Posizionare la macchina per ghiaccio in modo tale che le griglie di ventilazione (9, 11) o l'apertura della ventola (7) non risultino ostruite. Lasciare circa 20 cm di spazio intorno al dispositivo.
- Non utilizzare una prolunga elettrica.
- Il dispositivo non richiede una supervisione costante durante l'utilizzo, ma controlli regolari.



### **ATTENZIONE! Rischio di danni alle persone**

- Bere bibite con cubetti di ghiaccio espone al rischio di soffocamento. Rischio di soffocamento!
- Utilizzare solo acqua potabile con la macchina per ghiaccio, mai altri liquidi.
- Per prevenire la formazione di muffa, non lasciare mai l'acqua nel serbatoio per l'acqua (13) per più di 24 ore. Rimuovere l'acqua vecchia e riempirlo di nuovo.
- Non utilizzare il dispositivo per conservare alimenti.
- Non riempire il serbatoio per l'acqua (13) con acqua calda.
- Utilizzare solo gli accessori in dotazione.
- Durante il trasporto, non capovolgere mai la macchina per ghiaccio.
- Dopo un trasporto, lasciare ferma la macchina per ghiaccio per almeno due ore.



## **AVVERTENZA! Rischio di danni agli oggetti**

- Non cercare di accelerare il processo di scongelamento con mezzi non consigliati dal produttore.
- Il circuito refrigerante della macchina per ghiaccio non deve subire danni.

## **5. Copyright**

---

Tutti i contenuti del presente manuale d'uso sono coperti da copyright e vengono forniti unicamente a scopo informativo. È rigorosamente vietato copiare qualsiasi dato o informazione senza precedente autorizzazione scritta ed esplicita dell'autore. Questo si applica anche a un qualsiasi uso commerciale dei contenuti e delle informazioni. Tutti i testi e le illustrazioni sono aggiornati alla data di pubblicazione. Soggetto a cambiamenti senza preavviso.

## 6. Prima di iniziare

Estrarre la macchina per ghiaccio SEMK 105 B2 e tutti gli accessori dalla confezione e controllare che il contenuto sia completo. Rimuovere tutte le pellicole di protezione.

Tenere i materiali d'imballaggio fuori dalla portata dei bambini e smaltirli correttamente.

## 7. Introduzione

Prima di iniziare a produrre i cubetti di ghiaccio, pulire tutte le componenti della macchina per ghiaccio per rimuovere eventuali residui di produzione. Pulirli come descritto nel capitolo "Manutenzione/Pulizia".



### AVVERTENZA! Rischio di danni agli oggetti

- ❖ Dopo un trasporto, lasciare ferma la macchina per ghiaccio per almeno due ore.
- ❖ Durante l'utilizzo, la temperatura ambientale dovrebbe essere fra i 10 e i 43 °C.

Collegare quindi la spina del dispositivo a una presa d'alimentazione di rete che soddisfi i requisiti. L'indicatore luminoso "ICE MAKING" (3) lampeggerà verde.

A questo punto la macchina per ghiaccio si trova in modalità Standby ed è pronta all'uso.

### 7.1 Riempimento con acqua potabile



- ❖ Utilizzare sempre acqua dolce potabile. Non riutilizzare mai l'acqua ottenuta dallo scongelamento di cubetti di ghiaccio!
- ❖ La temperatura dell'acqua potabile non dovrebbe superare i 25 °C.
- ❖ Accertarsi che il foro di drenaggio (12) sul serbatoio per l'acqua (13) sia chiuso con il tappo.

- Aprire il coperchio (1) ed estrarre il secchiello per i cubetti di ghiaccio (14).
- Riempire il serbatoio per l'acqua (13) con acqua potabile fresca. Non superare il segno **MAX**.
- Riposizionare il secchiello per i cubetti di ghiaccio (14) e chiudere il coperchio (1).



Attenzione! Contrariamente a quanto illustrato nella precedente figura, il contrassegno MAX è solamente in rilievo sul materiale del dispositivo e non può essere evidenziato in nero per motivi di sicurezza.

## 7.2 Produzione dei cubetti di ghiaccio



- ❖ La prima volta che si fanno cubetti di ghiaccio, il procedimento potrebbe richiedere un po' più di tempo, in quanto il dispositivo non è ancora freddo.
- ❖ A causa della temperatura dell'acqua e di quella ambientale, sono necessari tre cicli di produzione dei cubetti per ottenere quelli più grandi.
- ❖ Il tempo di produzione è direttamente proporzionale alla temperatura dell'acqua e a quella ambientale.

### 7.2.1 Produzione di cubetti di ghiaccio grandi



L'impostazione predefinita è la produzione di cubetti di ghiaccio grandi.

Dopo ogni ciclo di produzione, è possibile cambiare le dimensioni dei cubetti tenendo premuto il pulsante "POWER"  (6) per circa 3 sec. La modalità selezionata appare sul pannello di controllo (2) nel modo seguente:

**Indicatore luminoso "ICE MAKING" (3) acceso verde:** Il dispositivo produce cubetti di ghiaccio grandi.

**Indicatore luminoso "ICE MAKING" (3) acceso giallo:** Il dispositivo produce cubetti di ghiaccio piccoli.

- Premere brevemente il pulsante "POWER"  (6) per iniziare a produrre cubetti di ghiaccio grandi. L'indicatore luminoso "ICE MAKING" (3) lampeggerà verde.
- A seconda della temperatura ambientale, i cubetti di ghiaccio cadranno nel secchiello per i cubetti di ghiaccio (14) dopo 7-15 min.
- È possibile prendere i cubetti di ghiaccio in qualsiasi momento. Aprire il coperchio (1), prendere la quantità desiderata di cubetti utilizzando la paletta per i cubetti di ghiaccio (8) e richiudere il coperchio (1).
- Quando l'indicatore luminoso "ICE FULL" (5) si illumina rosso, il secchiello per i cubetti di ghiaccio (14) è pieno. La produzione dei cubetti viene messa in pausa. Una volta rimossa una quantità sufficiente di cubetti di ghiaccio, il dispositivo riprenderà la produzione.



Occasionalmente, i cubetti potrebbero impilarsi e bloccare la barriera luminosa, segnalando erroneamente che il secchiello per i cubetti di ghiaccio (14) è pieno. Se ciò dovesse accadere, utilizzare la paletta per i cubetti di ghiaccio (8) per distribuire uniformemente i cubetti nel secchiello per i cubetti di ghiaccio (14). Una volta che la barriera luminosa viene liberata dai cubetti, la produzione di ghiaccio riprende automaticamente.

- Se l'indicatore luminoso "ADD WATER" (4) si illumina rosso, il serbatoio per l'acqua (13) contiene troppa poca acqua. La produzione dei cubetti viene interrotta.
- Se si desidera continuare a produrre cubetti di ghiaccio, aprire il coperchio (1), estrarre il secchiello per i cubetti di ghiaccio (14) e riempire il serbatoio per l'acqua (13) con acqua potabile fresca.
- Riposizionare il secchiello per i cubetti di ghiaccio (14), chiudere il coperchio (1) e premere brevemente il pulsante "POWER"  (6) per far ripartire il dispositivo.

### 7.2.2 Produzione di cubetti di ghiaccio piccoli

- Tenendo premuto il pulsante "POWER"  (6) per circa 3 sec durante la produzione di cubetti di ghiaccio grandi, l'indicatore luminoso "ICE MAKING" (3) si illumina giallo. Nel ciclo successivo, la macchina produrrà cubetti di ghiaccio piccoli.

### 7.3 Interruzione della produzione di cubetti di ghiaccio



Per prevenire la formazione di muffa, sostituire l'acqua nel serbatoio per l'acqua (13) dopo 24 ore al massimo.

- Premere brevemente il pulsante "POWER"  (6) per interrompere la produzione dei cubetti. L'indicatore luminoso "ICE MAKING" (3) lampeggerà verde.
- Rimuovere i cubetti dal secchiello per i cubetti di ghiaccio (14) e staccare la spina dalla presa d'alimentazione.
- Attendere che il dispositivo si scongeli.
- Controllare quindi l'eventuale presenza di acqua nel retro della macchina. Nel caso ve ne fosse, inclinare leggermente in avanti il dispositivo, in modo che l'acqua possa scorrere nel serbatoio per l'acqua (13).
- Rimuovere quindi l'acqua dal serbatoio per l'acqua (13). Spostare il dispositivo sul bordo del piano di lavoro, così che il foro di drenaggio (12) risulti più facilmente accessibile, ma il dispositivo rimanga stabile.
- Posizionare un contenitore della grandezza adatta sotto la foro di drenaggio (12) e rimuovere il tappo.
- Una volta rimossa tutta l'acqua, richiudere il foro di drenaggio (12) con il tappo.

## 8. Manutenzione/pulizia



### **PERICOLO: Rischio di scosse elettriche**

Scollegare sempre la spina dalla presa prima di effettuare le operazioni di pulizia. Un eventuale contatto potrebbe provocare scosse elettriche.

Non spruzzare o far sgocciolare liquidi sulla macchina per ghiaccio e non immergerla in acqua o altri liquidi. Si potrebbero provocare dei cortocircuiti che potrebbero causare scosse elettriche o incendi.



### **ATTENZIONE**

Vuotare il serbatoio per l'acqua (13) al massimo dopo 24 ore, per prevenire la formazione di muffa.



### **AVVERTENZA relativa ai danni alla proprietà**

Non utilizzare detersivi abrasivi o caustici o strumenti che potrebbero graffiare la superficie (per es. spugnette metalliche). In caso contrario, la macchina per ghiaccio potrebbe subire dei danni.

Per la pulizia non utilizzare acqua bollente.

Non pulire le bacchette di metallo sul retro del dispositivo con un panno o simili. Eventuali graffi potrebbero influire negativamente sui risultati della produzione.



Non tentare di pulire la macchina per ghiaccio e i suoi accessori nella lavastoviglie, si potrebbero causare danni irreparabili!

### **Attivazione della funzione di autopulizia del dispositivo:**

- se la macchina è ancora in funzione, seguire le istruzioni nel capitolo "Interruzione della produzione di cubetti di ghiaccio".
- Inserire la spina in una presa d'alimentazione di rete.
- Riempire il dispositivo con acqua fino al segnale MAX, come descritto nel capitolo "Riempimento con acqua potabile".
- Tenere premuto il pulsante "POWER" (6) per circa 10 sec. La macchina avvierà il processo di autopulizia, durante il quale gli indicatori luminosi "ICE MAKING" (3), "ADD WATER" (4) e "ICE FULL" (5) si illumineranno in rosso o verde in sequenza. Dopo circa 15 min, il dispositivo entrerà in modalità Standby e l'indicatore luminoso "ICE MAKING" (3) lampeggerà verde.
- Staccare la spina dalla presa e rimuovere l'acqua dal foro di drenaggio (12).
- Rimuovere il secchiello per i cubetti di ghiaccio (14) e pulire l'interno della macchina con un panno umido. Non pulire le bacchette di metallo sul retro del dispositivo con un panno. Ciò potrebbe danneggiarle, influenzando negativamente sulla produzione del ghiaccio.
- Per rimuovere lo sporco ostinato e i depositi, versare un po' di aceto sul panno. Risciacquare quindi il serbatoio per l'acqua (13) con acqua pulita, facendola scorrere anche attraverso il foro di drenaggio (12). Pulire con un panno umido.
- Il secchiello per i cubetti di ghiaccio (14) e la paletta per i cubetti di ghiaccio (8) possono essere puliti in acqua calda con un detersivo delicato.
- Pulire l'esterno del dispositivo e il cavo d'alimentazione (10) con un panno umido. Per rimuovere lo sporco ostinato, versare un po' di detersivo delicato sul panno. Poi ripulire con un panno umido per togliere eventuali residui di detersivo. Prima di utilizzarli nuovamente, accertarsi che il dispositivo e il cavo d'alimentazione (10) siano completamente asciutti all'esterno.

## **9. Conservazione del dispositivo inutilizzato**

Quando non si intende utilizzare la macchina per ghiaccio per un lungo periodo di tempo, riportala in un luogo pulito e asciutto.

- Vuotare il serbatoio per l'acqua (13) e pulirla a fondo, come descritto nel capitolo "Manutenzione/Pulizia".
- Avvolgere il cavo d'alimentazione (10) sull'avvolgicavo situato sul lato inferiore del fabbricatore di ghiaccio.
- Lasciare il coperchio (1) aperto e far asciugare tutte le parti completamente prima di chiudere il coperchio (1) e di riporre la macchina per ghiaccio in un posto sicuro, lontano dalla polvere.

## **10. Risoluzione dei problemi**

---

In caso di malfunzionamenti della macchina per ghiaccio, seguire le istruzioni successive per cercare di risolvere il problema. Nel caso in cui ciò non fosse sufficiente, contattare la nostra assistenza clienti.

### **10.1 La macchina per ghiaccio non funziona**

- La spina non è collegata all'alimentazione di rete. Inserirla in una presa.
- La presa non funziona. Provare a collegare la macchina per ghiaccio a una presa d'alimentazione di rete del cui funzionamento si è certi.

### **10.2 L'indicatore luminoso "ADD WATER" (4) è acceso**

- Il serbatoio per l'acqua (13) contiene troppa poca acqua. Rabboccare l'acqua.
- Il filtro dell'acqua, posto sul fondo del serbatoio per l'acqua (13), è bloccato. Rimuovere gli eventuali oggetti/depositi che lo bloccano. Se necessario, tirare su il filtro dell'acqua per pulirlo. Accertarsi di riposizionarlo prima di utilizzare ancora la macchina. Seguire le istruzioni per rimuovere lo sporco ostinato e i depositi, al capitolo "Manutenzione/pulizia".

### **10.3 L'indicatore luminoso "ICE FULL" (5) è acceso**

- Il secchiello per i cubetti di ghiaccio (14) è pieno. Togliere i cubetti. La produzione ripartirà automaticamente.
- I sensori a infrarossi sopra al secchiello per i cubetti di ghiaccio (14) sono sporchi e indicano che il secchiello per i cubetti di ghiaccio (14) è pieno. Pulire i sensori a infrarossi con un panno morbido.

### **10.4 Entrambi gli indicatori luminosi "ADD WATER" (4) e "ICE FULL" (5) sono accesi**





- Il contenitore per i cubetti di ghiaccio sul retro della macchina è bloccato. Controllare se è bloccato per un cubetto di ghiaccio e, nel caso, rimuoverlo con attenzione. Riavviare il dispositivo staccando la spina dalla presa d'alimentazione e reinserendola.

### **10.5 Il dispositivo non produce cubetti di ghiaccio o li produce troppo piccoli**

- La temperatura ambientale è troppo alta - non deve superare i 43 °C.
- La temperatura dell'acqua è troppo alta - deve essere fra 8 e 25 °C.



## 11. Normativa in materia ambientale e informazioni sullo smaltimento

	<p>I I dispositivi che riportano questo simbolo sono conformi alla direttiva europea 2012/19/EU. I dispositivi elettrici ed elettronici dismessi devono essere smaltiti, separatamente dai rifiuti domestici, presso gli appositi centri di raccolta predisposti dai singoli paesi. Il corretto smaltimento del dispositivo dismesso contribuisce a evitare possibili danni ambientali, nonché l'insorgere di rischi per la salute personale. Ulteriori informazioni sullo smaltimento corretto dei dispositivi dismessi sono reperibili presso le amministrazioni comunali, gli enti preposti a tale servizio o nel negozio dove è stato acquistato l'apparecchio. <b>Il refrigerante utilizzato in questo dispositivo richiede uno smaltimento speciale.</b></p> <p>Per maggiori informazioni, rivolgersi all'ente di smaltimento rifiuti locale.</p>
	<p>Il simbolo di un cassonetto dei rifiuti sbarrato, sulle batterie tradizionali e ricaricabili, indica che non devono essere smaltite con i normali rifiuti domestici, ma devono essere smaltite separatamente.</p> <p>Se le batterie contengono materiali tossici, sotto al simbolo viene riportato il simbolo chimico del materiale tossico, come segue:</p> <ul style="list-style-type: none"> <li>- Pb: la batteria contiene piombo</li> <li>- Cd: la batteria contiene cadmio</li> <li>- Hg: la batteria contiene mercurio</li> </ul> <p>Per legge, le batterie usate devono essere riportate. Le batterie usate possono contenere materiali tossici, che possono danneggiare la salute delle persone o l'ambiente, se non vengono conservate o smaltite correttamente. Inoltre, le batterie contengono importanti materiali grezzi, come ferro, zinco, manganese e nichel, che possono essere riutilizzati.</p> <p>Dopo l'uso, è possibile riportare le batterie a noi o a un punto di raccolta locale (per es. nei negozi o a un punto di raccolta locale) gratuitamente. Attenzione! Le batterie devono essere smaltite, totalmente scariche, negli appositi punti di raccolta differenziata. Nel caso in cui si gettino batterie non completamente scariche, prendere le necessarie precauzioni per prevenire cortocircuiti.</p>
  <p><b>ES/PT</b></p>	<p>Smaltire i materiali d'imballaggio in maniera eco-compatibile. I cartoni dell'imballaggio possono essere portati ai cassonetti per la carta o nei punti di raccolta pubblica per essere riciclati. Eventuali pellicole o plastiche contenute nell'imballaggio possono essere portate nei punti di raccolta pubblica per lo smaltimento.</p>

**Valido solo per la Francia:****"Smistamento semplificato"**

Il prodotto è riciclabile, soggetto a responsabilità avanzata del produttore e viene smistato e raccolto separatamente.

	<p>In caso di smaltimento, prestare attenzione ai simboli sull'imballaggio, contrassegnato con abbreviazioni (a) e numeri (b), i cui significati sono i seguenti: 1-7: plastica / 20-22: carta e cartone / 80-98: materiale composito.</p>	
<b>Simbolo</b>	<b>Materiale</b>	<b>Contenuto nei seguenti elementi di imballaggio di questo prodotto</b>
	Polietilene a bassa densità	Busta di plastica interna, materiale modellato per tenere ferma la macchina per ghiaccio nella confezione di vendita.
	Cartone ondulato	Confezione di vendita

**12. Note di conformità**

Il dispositivo è conforme ai requisiti delle direttive europee e nazionali in materia. L'attestato di conformità è stato fornito. Il produttore è in possesso delle relative dichiarazioni e della documentazione in materia.



Il prodotto è conforme ai requisiti delle direttive nazionali in materia della Gran Bretagna.



Il presente prodotto soddisfa i requisiti delle direttive nazionali vigenti della Repubblica di Serbia.

La Dichiarazione di conformità EU completa può essere scaricata al seguente indirizzo:  
[https://www.targa.gmbh/downloads/conformity/407291\\_2207.pdf](https://www.targa.gmbh/downloads/conformity/407291_2207.pdf)

---

## 13. Informazioni sulla garanzia

---

### Garanzia di TARGA GmbH

Gentile cliente,

con questo apparecchio riceve 3 anni di garanzia a partire dalla data di acquisto. Nel caso in cui dovesse riscontrare difetti del presente prodotto, Lei gode di diritti legali nei confronti del venditore del prodotto. Tali diritti non sono in alcun modo limitati dalla garanzia qui di seguito riportata.

### Condizioni di garanzia

Il periodo di validità della garanzia ha inizio con la data di acquisto. Conservare lo scontrino fiscale originale come prova d'acquisto. Se entro tre anni dalla data di acquisto dovessero essere riscontrati difetti di materiale o di fabbricazione, il prodotto sarà, a nostra discrezione, riparato o sostituito gratuitamente.

### Durata della garanzia e diritti per difetti

La durata della presente garanzia non viene prolungata dalla garanzia legale. Ciò vale anche per i pezzi sostituiti e riparati. Eventuali danni e difetti già presenti al momento dell'acquisto devono essere notificati immediatamente dopo l'apertura della confezione. Allo scadere della garanzia le riparazioni saranno a carico del cliente.

### Copertura della garanzia

L'apparecchio è stato accuratamente prodotto nel rispetto di elevati standard qualitativi e controllato scrupolosamente prima della consegna. La garanzia è valida per difetti di materiale o fabbricazione. Tale garanzia non si estende alle parti del prodotto esposte a normale usura (i cosiddetti pezzi d'usura) o al danneggiamento di pezzi fragili, ad es. interruttori, accumulatori o pezzi in vetro. La presente garanzia decade se il prodotto viene danneggiato, non utilizzato correttamente o sottoposto a manutenzione. Per un corretto utilizzo del prodotto, attenersi scrupolosamente alle istruzioni descritte nel manuale d'uso. Evitare nel modo più assoluto utilizzi e azioni sconsigliate o segnalate come pericolose nelle istruzioni d'uso. Il prodotto è destinato esclusivamente all'uso privato e non commerciale. In caso di utilizzo improprio, scorretto o violento e in caso di interventi non eseguiti dal nostro centro di assistenza autorizzato, la garanzia è da considerarsi nulla. La riparazione o sostituzione del prodotto non comporta l'inizio di un nuovo periodo di garanzia.

### Gestione in caso di garanzia

Per una rapida soddisfazione della Sua richiesta, si attenga alle seguenti istruzioni:

- Prima della messa in funzione del prodotto, leggere attentamente la documentazione allegata. Se dovesse presentarsi un problema che non si riesce a risolvere con i mezzi indicati, contattare la nostra assistenza clienti.
- Per ogni richiesta, si prega di custodire come prova d'acquisto lo scontrino fiscale e il codice articolo oppure il numero di serie, se esistente.
- Nel caso in cui non sia possibile trovare una soluzione per via telefonica, tramite la nostra assistenza clienti viene contattata una seconda assistenza, in base alla causa del difetto.
- Su [www.lidl-service.com](http://www.lidl-service.com) è possibile scaricare questo e molti altri manuali, video dei prodotti e software di installazione. Scansionare questo codice QR per accedere

direttamente alla pagina di assistenza di LIDL ([www.lidl-service.com](http://www.lidl-service.com)): qui è possibile consultare le istruzioni per l'uso inserendo il codice articolo (IAN).



### Assistenza

**IT** Telefono: 02 36003201  
E-Mail: [targa@lidl.it](mailto:targa@lidl.it)

**CH** Telefono: 0842 665 566  
E-Mail: [targa@lidl.ch](mailto:targa@lidl.ch)

**MT** Telefono: 800 62230  
E-Mail: [targa@lidl.com.mt](mailto:targa@lidl.com.mt)

**IAN: 407291\_2207**



### Produttore

Considerare che il seguente indirizzo non coincide con l'indirizzo dell'assistenza. Contattare in primo luogo il centro di assistenza sopra indicato.

TARGA GmbH  
Coesterweg 45  
59494 Soest  
GERMANIA