

## EXTENDABLE BATHROOM CADDY

(GB)

### EXTENDABLE BATHROOM CADDY

Assembly and safety instructions

(SI)

### TELESKOPSKI KOPALNIŠKI REGAL

Navodila za montažo in varnostna navodila

(SK)

### TELESKOPICKÝ REGÁL DO KÚPEĽNE

Pokyny pre montáž a bezpečnostné pokyny

(HU)

### TELESZKÓPOS FÜRDŐSZOBAPOLC

Szerelési és biztonsági tudnivalók

(CZ)

### TELESKOPICKÝ KOUPELNOVÝ REGÁL

Pokyny k montáži a bezpečnostní pokyny

(DE)

(AT)

(CH)

### TELESKOP-BADREGAL

Montage- und Sicherheitshinweise

IAN 390165\_2201



GB	Assembly and safety instructions	Page	5
HU	Szerelési és biztonsági tudnivalók	Oldal	7
SI	Navodila za montažo in varnostna navodila	Stran	9
CZ	Pokyny k montáži a bezpečnostní pokyny	Strana	12
SK	Pokyny pre montáž a bezpečnostné pokyny	Strana	14
DE/AT/CH	Montage- und Sicherheitshinweise	Seite	16

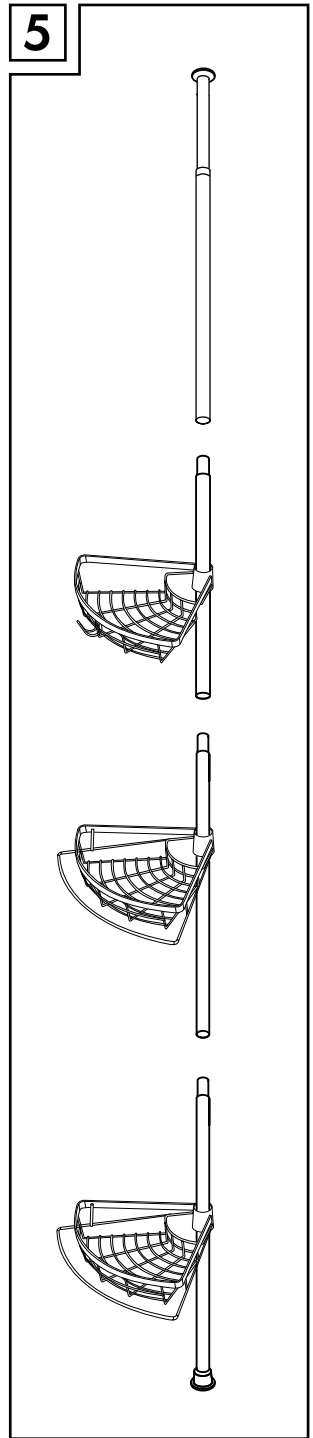
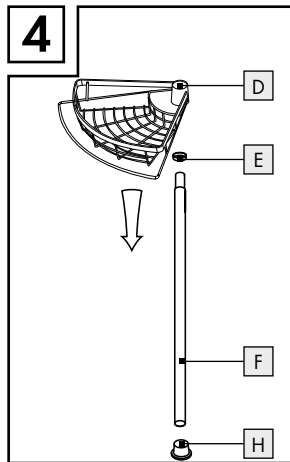
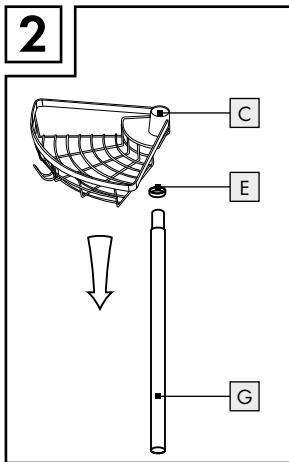
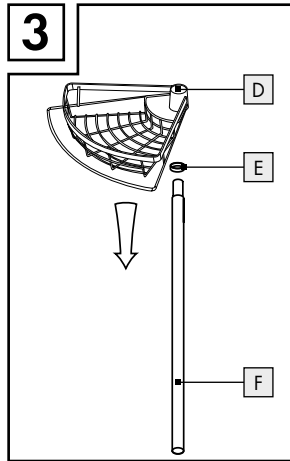
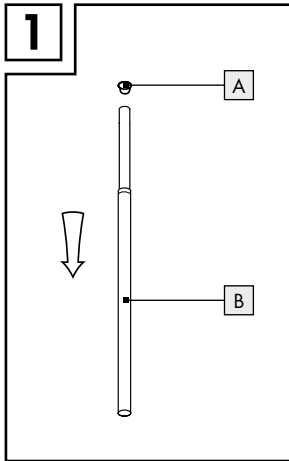
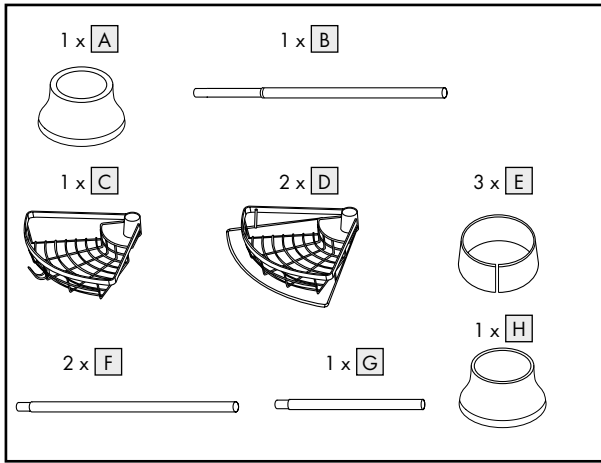

6

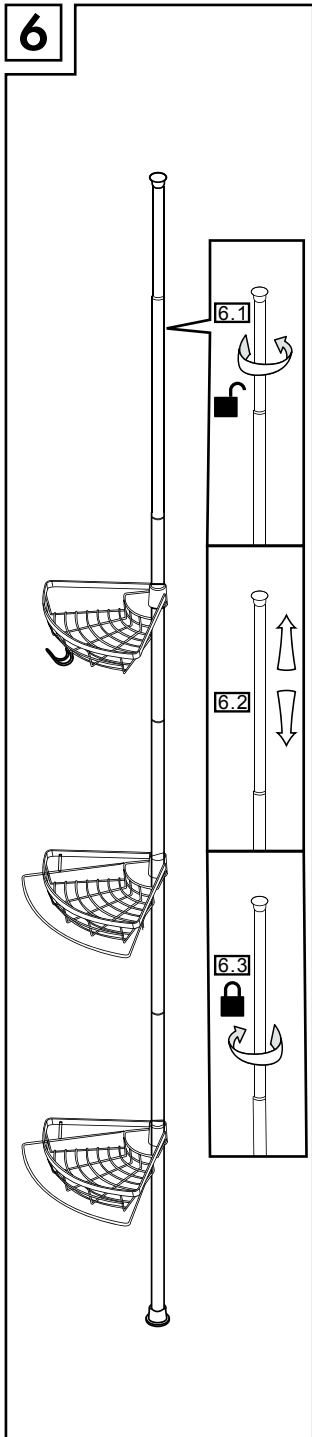

7

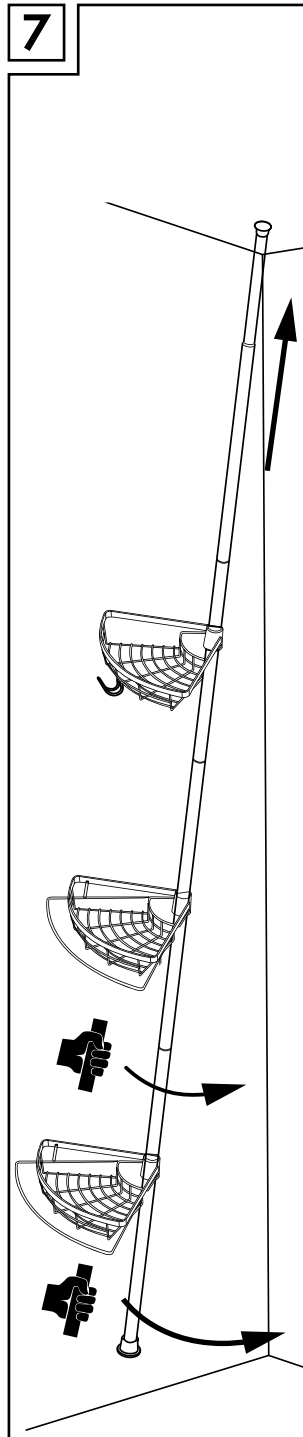

8

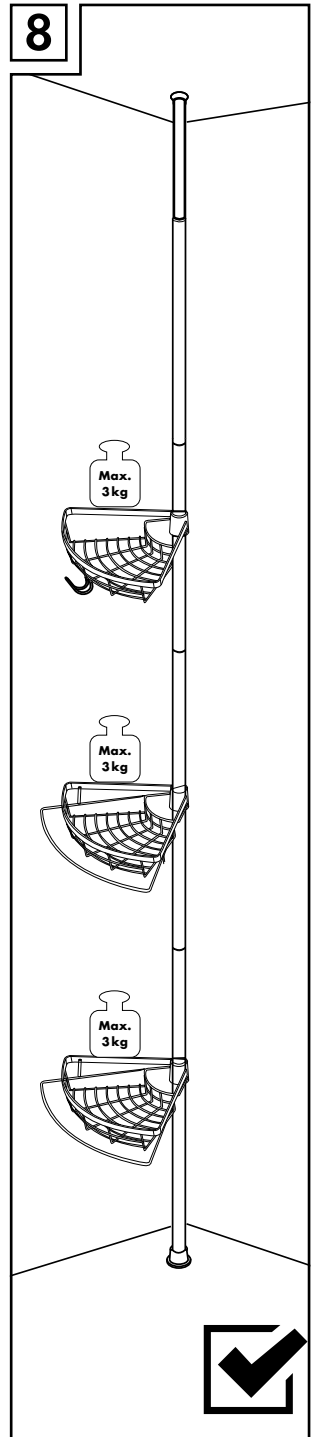

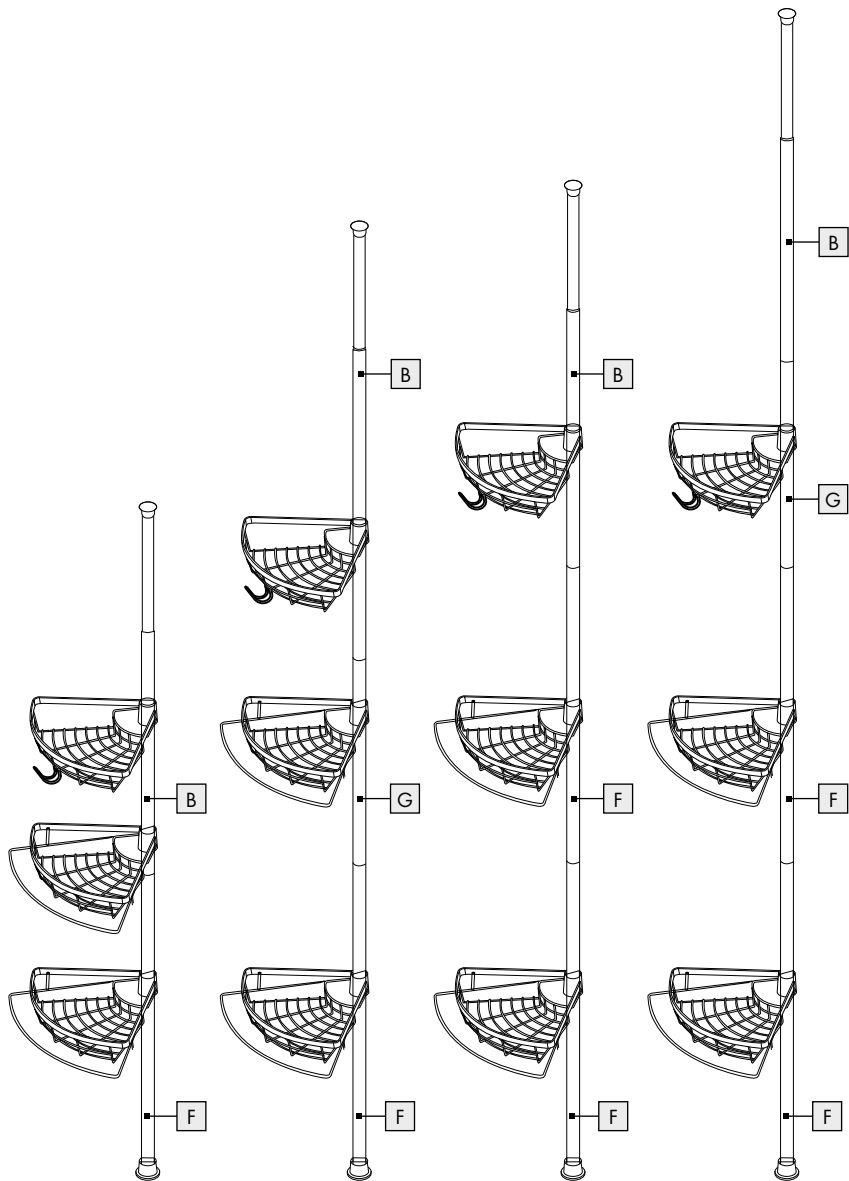

123-164cm

164-204cm

180-221cm

221-260cm

## Extendable bathroom caddy

### ● Introduction



We congratulate you on the purchase of your new product. You have chosen a high quality product. Familiarise yourself

with the product before using it for the first time.

In addition, please carefully refer to the operating instructions and the safety advice below. Only use the product as instructed and only for the indicated field of application. Keep these instructions in a safe place. If you pass the product on to anyone else, please ensure that you also pass on all the documentation with it.

### ● Intended use

This product should only be used as a storage rack. Any use other than previously mentioned or any product modification is prohibited and can lead to injuries and/or product damage. The manufacturer is not liable for any damages caused by any use other than for the intended purpose. The product is not intended for commercial use.

### ● Technical data

Max. load:            each basket 3 kg

### ● Parts description

- A x 1 Top cap
- B x 1 Extensible & lockable pole
- C x 1 Basket with hanging hook
- D x 2 Basket
- E x 3 Ring
- F x 2 Long pole
- G x 1 Short pole
- H x 1 Bottom cap

### ● Installation

- See Fig 1 to 9.

**Note:** Before filling the baskets, check the product is well assembled and stability is given.

### ● Disposal

The packaging is made entirely of recyclable materials, which you may dispose of at local recycling facilities.

Contact your local refuse disposal authority for more details of how to dispose of your worn-out product.

### ● Warranty

The product has been manufactured to strict quality guidelines and meticulously examined before delivery. In the event of product defects you have legal rights against the retailer of this product. Your legal rights are not limited in any way by our warranty detailed below.

The warranty for this product is 3 years from the date of purchase. The warranty period begins on the date of purchase. Please keep the original sales receipt in a safe location. This document is required as your proof of purchase.

Should this product show any fault in materials or manufacture within 3 years from the date of purchase, we will repair or replace it – at our choice – free of charge to you. This warranty becomes void if the product has been damaged, or used or maintained improperly.

The warranty applies to defects in material or manufacture. This warranty does not cover product parts subject to normal wear, thus possibly considered consumables (e.g. batteries) or for damage to fragile parts, e.g. switches, rechargeable batteries or glass parts.

## ● Warranty claim procedure

To ensure quick processing of your case, please observe the following instructions:

Please have the till receipt and the item number (IAN 390165\_2201) available as proof of purchase. You will find the item number on the rating plate, an engraving on the front page of the instructions for use (bottom left), or as a sticker on the rear or bottom of the product.

If functional or other defects occur, please contact the service department listed either by telephone or by e-mail.

You can return a defective product to us free of charge to the service address that will be provided to you. Ensure that you enclose the proof of purchase (till receipt) and information about what the defect is and when it occurred.

## ● Service

### **Service Great Britain**

Tel.: 08000569216

E-Mail: [owim@lidl.co.uk](mailto:owim@lidl.co.uk)

## Teleszkópos fürdőszobapolo

### ● Bevezető



Gratulálunk új termékének vásárlása alkalmából. Ezzel egy magas minőségű termék mellett döntött. Az első üzembevétele előtt ismerkedjen meg a készülékkel. Ehhez figyelmesen olvassa el a következő Használati utasítást és a biztonsági tudnivalókat. A terméket csak a leírtak szerint és a megadott felhasználási területeken alkalmazza. Őrizze meg ezt az útmutatót egy biztos helyen. A termék harmadik félnek történő továbbadása esetén mellékelje a termék a teljes dokumentációját is.

### ● Rendeltetészerű használat

Ezt a terméket csak polcként használhatják. Az előbb leírtól eltérő alkalmazás vagy a termék megváltoztatása nem engedélyezett és sérülésekhez és/vagy a termék megkárosodásához vezethet. A nem rendeltetészerű használatból eredő károkért a gyártó nem vállal felelősséget. A terméket nem kültéri felhasználásra szánták.

### ● Műszaki adatok

Terhelés: kosaranként max. 3 kg

### ● Alkatrész-leírás

- A x 1 Felső kupak
- B x 1 Kihúzható és rögzíthető rúd
- C x 1 Tárolókosár horgokkal felakasztáshoz
- D x 2 Tárolókosár
- E x 3 Gyűrű
- F x 2 Hosszú rúd
- G x 1 Rövid rúd
- H x 1 Alsó kupak

### ● Összeszerelés

- Lásd 1 - 9 ábra

**Tudnivaló:** A kosarak feltöltése előtt ellenőrizze, hogy a termék megfelelően van-e felszerelve és stabil-e.

### ● Mentésítés

A csomagolás környezetbarát anyagokból készült, amelyeket a helyi újrahasznosító helyeken adhat le ártalmatlanítás céljából.

A kiszolgált termék megsemmisítési lehetőségeiről lakóhelye illetékes önkormányzatánál tájékozódhat.

### ● Garancia

A terméket szigorú minőségi előírások betartásával gondosan gyártottuk, és szállítás előtt lelkiismeretesen ellenőriztük. Ha a terméken hiányosságot tapasztal, akkor a termék eladójával szemben törvényes jogok illetik meg Önt. Ezeket a törvényes jogokat a következőkben ismertetett garancia vállalásunk nem korlátozza.

A termékre 3 év garanciát adunk a vásárlás dátumától számítva. A garanciális idő a vásárlás dátumával kezdődik. Kérjük, jól őrizze meg a pénztári blokkot. Ez a bizonylat szükséges a vásárlás tényének az igazolásához.

Ha a termék vásárlásától számított 3 éven belül anyag- vagy gyártási hiba merül fel, akkor a választásunk szerint a terméket ingyen megjavítjuk vagy kicseréljük. A garancia megszűnik, ha a terméket megrongálták, nem szakszerűen kezelték vagy tartották karban.

A garancia az anyag- vagy gyártáshibákra vonatkozik. A garancia nem terjed ki azokra a termékreszekre, melyek normál kopásnak vannak kitéve és ezért fogyóeszköznek tekinthetők (pl. elemek), vagy a törékeny részekre sérülésére, pl. kapcsolók, akkuk, vagy üvegből készült részek.



## ● Garanciális ügyek lebonyolítása

Ügyének gyors elintézhetsége céljából, kérjük kövesse az alábbi útmutatást:

Kérjük, kérdések esetére készítse elő a pénztárblokkot és a cikkszámot (IAN 390165\_2201) a vásárlás tényének az igazolására.

Kérjük, hogy a cikkszámot olvassa le a típustábláról, a gravírozásból, az Útmutató címlapjáról (balra lent), illetve a hátoldalon, vagy a termék alján található matricáról.

Amennyiben működési hibák, vagy egyéb hiányosság lépne fel, előszöris vegye fel a kapcsolatot a következőkben megnevezett szervizek egyikével telefonon, vagy e-mailen.

A hibásnak ítélt terméket ezután a vásárlást igazoló blokk, valamint a hiba leírásának és keletkezési idejének mellékelésével díjmentesen postázhatja az Önnel közölt szervicímre.

## ● Szerviz

### Szerviz Magyarország

Tel.: 0680021536

E-mail: [owim@lidl.hu](mailto:owim@lidl.hu)

## Teleskopski kopalniški regal

### ● Uvod



Iskrene čestitke ob nakupu vašega novega izdelka. Odločili ste se za kakovosten izdelek. Pred prvo uporabo se seznanite z izdelkom. V ta namen pozorno preberite naslednja navodila za uporabo in varnostne napotke. Izdelek uporabljajte samo tako, kot je opisano in samo za navedena področja uporabe. To navodilo hranite na varnem mestu. V primeru izročitve izdelka tretjim, jim predajte tudi vso dokumentacijo.

### ● Predvidena uporaba

Ta izdelek se sme uporabljati samo kot regal. Kakršna koli drugačna uporaba od zgoraj opisane ali spreminjanje izdelka ni dovoljeno in lahko povzroči telesne poškodbe in/ali poškodbe izdelka. Za poškodbe, nastale zaradi nepredvidene uporabe, proizvajalec ne prevzema odgovornosti. Izdelek ni predviden za poslovno uporabo.

### ● Tehnični podatki

Obremenitev: na košaro maks. 3 kg

### ● Opis delov

- A) x 1 zgornji pokrovček
- B) x 1 izvlečna in pritrdilna palica
- C) x 1 odlagalna košara s kavljem za obešanje
- D) x 2 odlagalna košara
- E) x 3 obroč
- F) x 2 dolga palica
- G) x 1 kratka palica
- H) x 1 spodnji pokrovček

### ● Montaža

- Glejte slike od 1 do 9

**Napotek:** Pred polnjenjem košar preverite, ali je izdelek pravilno nameščen in je stabilnost zagotovljena.

### ● Odstranjevanje

Embalaža je narejena iz okolju primernih materialov, ki jih lahko oddate za recikliranje na lokalnih zbirališčih odpadkov.

○ možnostih odstranjevanja odsluženega izdelka se lahko pozanimате pri svoji občinski ali mestni upravi.

### ● Garancija

Izdelek je bil izdelan skrbno, v skladu s strogimi pravili o kakovosti, in pred dobavo natančno preverjen. V primeru pomanjkljivosti tega izdelka, lahko do prodajalca izdelka uveljavljate svoje zakonsko določene pravice. Teh zakonskih pravic pa naša garancija, navedena spodaj, ne omejuje.

Za ta izdelek prejmete 3 leta garancije od datuma nakupa. Garancijski rok začne veljati od datuma nakupa. Prosimo, da originalni blagajniški račun skrbno shranite. Ta dokument potrebujete kot dokazilo o nakupu.

Če se v roku 3 leta od datuma nakupa izdelka pojavi napaka pri materialu ali izdelavi, bomo vaš izdelek – po svoji lastni izbiri – brezplačno popravili ali ga zamenjali. Garancija preneha veljati, če je bil izdelek poškodovan ali ni bil strokovno uporabljen ali vzdrževan.

Garancijska storitev velja za napake pri materialu ali izdelavi. Ta garancija ne zajema delov izdelka, ki so izpostavljeni normalni obrabi in ki se zato lahko štejejo za obrabne dele (npr. baterije), ali za poškodbe lomljivih delov, npr. stikal, baterij ali delov, izdelanih iz stekla.

## ● Postopek pri uveljavljanju garancije

Za zagotovitev hitre obdelave vašega primera vas prosimo, da sledite naslednjim napotkom:

Prosimo, da za vsa vprašanja pripravite račun in številko izdelka (IAN 390165\_2201) kot dokazilo o nakupu.

Številko izdelka najdete na identifikacijski ploščici, gravuri, naslovni strani v navodilih (spodaj levo) ali na nalepki na hrbtni ali spodnji strani.

Če pride do napačnega delovanja ali drugih pomanjkljivosti, se obrnite najprej na v nadaljevanju navedeni servisni oddelek po telefonu ali prek e-pošte.

Izdelek, označen kot okvarjen, lahko nato brez poštnine pošljete na navedeni naslov servisa, zraven pa priložite potrdilo o nakupu (blagajniški račun) in navedite, za kakšno pomanjkljivost gre in kdaj je nastala.

## ● Servis

### SI **Servis Slovenija**

Tel.: 00386 (0) 80 70 60

E-Mail: [owim@lidl.si](mailto:owim@lidl.si)

## Pooblašчени serviser:

OWIM GmbH & Co. KG  
Stiftsbergstraße 1  
74167 Neckarsulm  
NEMČIJA

Servisna telefonska številka: 00386 (0) 80 70 60

## Garancijski list

1. S tem garancijskim listom OWIM GmbH & Co. KG, Stiftsbergstraße 1, 74167 Neckarsulm, Nemčija jamčimo, da bo izdelek v garancijskem roku ob normalni in pravilni uporabi brezhibno deloval in se zavezuje, da bomo ob izpolnitvenih spodaj navedenih pogojih odpravili morebitne pomanjkljivosti in okvare zaradi napak v materialu ali izdelavi oziroma po svoji presoji izdelek zamenjali ali vrnili kupnino.
2. Garancija je veljavna na ozemlju Republike Slovenije.
3. Garancijski rok za proizvod je 3 leta od datuma izročitve blaga. Datum izročitve blaga je razviden iz računa.
4. Kupec je dolžan okvaro javiti pooblaščenemu servisu oziroma se informirati o nadaljnjih postopkih na zgoraj navedeni telefonski številki. Svetujemo vam, da pred tem natančno preberete navodila o sestavi in uporabi izdelka.
5. Kupec je dolžan pooblaščenemu servisu predložiti garancijski list in račun, kot potrdilo in dokazilo o nakupu ter dnevu izročitve blaga.
6. V primeru, da proizvod popravlja nepooblaščen servis ali oseba, kupec ne more uveljavljati zahtevkov iz te garancije.
7. Vzroki za okvaro oziroma nedelovanje izdelka morajo biti lastnosti stvari same in ne vzroki, ki so zunaj proizvajalčeve oziroma prodajalčeve sfere. Kupec ne more uveljavljati zahtevkov iz te garancije, če se ni držal priloženih navodil za sestavo in uporabo izdelka ali če je izdelek kakorkoli spremenjen ali nepravilno vzdrževan.
8. Jamčimo servis in rezervne dele še 3 leta po preteku garancijskega roka.
9. Obrabni deli oz. potrošni material so izvzeti iz garancije.
10. Vsi potrebni podatki za uveljavljanje garancije se nahajajo na dveh ločenih dokumentih (garancijski list, račun).
11. Ta garancija proizvajalca ne izključuje pravic potrošnika, ki izhajajo iz odgovornosti prodajalca za napake na blagu.

Prodajalec:

Lidl Slovenija d.o.o. k.d., Pod lipami 1, SI-1218 Komenda

## Teleskopický koupelnový regál

### ● Úvod



Blahopřejeme Vám ke koupi nového výrobku. Rozhodli jste se pro kvalitní výrobek. Před prvním uvedením do provozu se seznámte s výrobkem. K tomu si pozorně přečtěte následující návod k obsluze a bezpečnostní pokyny. Používejte výrobek jen popsáním způsobem a pouze pro uvedené oblasti použití. Uschovejte si tento návod na bezpečném místě. Všechny podklady vydejte při předání výrobku i třetí osobě.

### ● Použití ke stanovenému účelu

Používejte tento výrobek pouze jako polici. Jakékoliv jiné než popsané použití nebo změna na výrobku nejsou přípustné a mohou vést k poraněním anebo k poškození výrobku. Výrobce neručí za škody vzniklé jiným použitím než k popsanému účelu. Výrobek není určen k vydělečné činnosti.

### ● Technická data

Nosnost:                   jeden koš 3 kg

### ● Popis dílů

- A x 1 horní krytka
- B x 1 výsuvná a nastavitelná tyč
- C x 1 odkládací koš s háčky k zavěšení
- D x 2 odkládací koš
- E x 3 kroužek
- F x 2 dlouhá tyč
- G x 1 krátká tyč
- H x 1 dolní krytka

### ● Montáž

- Viz obr. 1 až 9

**Upozornění:** Před naplněním koše zkontrolujte, zda je výrobek správně smontován a je stabilní.

### ● Zlikvidování

Obal se skládá z ekologických materiálů, které můžete zlikvidovat prostřednictvím místních sběrů recyklovatelných materiálů.

O možnostech likvidace vysloužilých zařízení se informujte u správy vaší obce nebo města.

### ● Záruka

Výrobek byl vyroben s nejvyšší pečlivostí podle přísných kvalitativních směrnic a před odesláním prošel výstupní kontrolou. V případě závad máte možnost uplatnění zákonných práv vůči prodejci. Vaše práva ze zákona nejsou omezena naší níže uvedenou zárukou.

Na tento artikl platí 3 záruka od data zakoupení. Záruční lhůta začíná od data zakoupení. Uschovejte si dobře originál pokladní stvrzenky. Tuto stvrzenku budete potřebovat jako doklad o zakoupení.

Pokud se do 3 let od data zakoupení tohoto výrobku vyskytne vada materiálu nebo výrobní vada, výrobek Vám – dle našeho rozhodnutí – bezplatně opravíme nebo vyměníme. Tato záruka zaniká, jestliže se výrobek poškodí, neodborně použil nebo neobdržel pravidelnou údržbu.

Záruka platí na vady materiálu a výrobní vady. Tato záruka se nevztahuje na díly výrobku podléhající opotřebení (např. na baterie), dále na poškození křehkých, choulostivých dílů, např. vypínačů, akumulátorů nebo dílů zhotovených ze skla.

## ● Postup v případě uplatňování záruky

Pro zajištění rychlého zpracování Vašeho případu se řiďte následujícími pokyny:

Pro všechny požadavky si připravte pokladní stvrženku a číslo artiklu (IAN 390165\_2201) jako doklad o zakoupení.

Číslo artiklu najdete na typovém štítku, gravuře, titulní stránce návodu (vlevo dole) nebo na nálepce na zadní nebo spodní straně.

V případě poruch funkce nebo jiných závad nejdříve kontaktujte, telefonicky nebo e-mailem, v následujícím textu uvedené servisní oddělení.

Výrobek registrovaný jako vadný potom můžete s přiloženým dokladem o zakoupení (pokladní stvrženkou) a údaji k závadě a kdy k ní došlo, bezplatně zaslat na adresu servisu, která Vám byla sdělena.

## ● Servis

### Ⓒ **Servis Česká republika**

Tel.: 800600632

E-Mail: [owim@lidl.cz](mailto:owim@lidl.cz)

## Teleskopický regál do kúpeľne

### ● Úvod



Blahoželáme Vám ku kúpe Vášho nového výrobku. Kúpou ste sa rozhodli pre vysoko kvalitný produkt. Pred prvým uvedením do prevádzky sa oboznámte s výrobkom. Za týmto účelom si pozorne prečítajte nasledujúci návod na obsluhu a bezpečnostné pokyny. Výrobok používajte iba v súlade s popisom a v uvedených oblastiach používania. Tento návod uschovajte na bezpečnom mieste. Ak výrobok odovzdáte ďalšej osobe, priložte k nemu aj všetky podklady.

### ● Používanie v súlade s určeným účelom

Produkt smie byť používaný iba ako regál. Iné použitie ako je uvedené vyššie alebo úprava produktu sú neprípustné a môžu viesť k poraneniám a/alebo k poškodeniam výrobku. Výrobca nepreberá ručenie za škody vzniknuté používaním, ktoré je v rozpore s určeným účelom. Výrobok nie je určený na podnikateľské účely.

### ● Technické údaje

Zaťaženie: max. 3 kg na košík

### ● Popis častí

- A x 1 vrchný uzáver
- B x 1 vyťahovacia a aretovateľná tyč
- C x 1 úložný košík s háčikom na zavesenie
- D x 2 úložný košík
- E x 3 krúžok
- F x 2 dlhá tyč
- G x 1 krátka tyč
- H x 1 spodný uzáver

### ● Montáž

- Pozri obr. 1 až 9

**Poznámka:** Pred plnením košíkov skontrolujte, či je výrobok riadne namontovaný a stabilný.

### ● Likvidácia

Obal pozostáva z ekologických materiálov, ktoré môžete odovzdať na miestnych recyklačných zberných miestach.

O možnostiach likvidácie opotrebovaného výrobku môžete informovať na Vašej obecnej alebo mestskej správe.

### ● Záruka

Tento výrobok bol dôkladne vyrobený podľa prísnych akostných smerníc a pred dodaním svedomito testovaný. V prípade nedostatkov tohto výrobku Vám prináležia zákonné práva voči predajcovi produktu. Tieto zákonné práva nie sú našou nižšie uvedenou zárukou obmedzené.

Na tento produkt poskytujeme 3-ročnú záruku od dátumu nákupu. Záručná doba začína plynúť dátumom kúpy. Starostlivo si prosím uschovajte originálny pokladničný lístok. Tento doklad je potrebný ako dôkaz o kúpe.

Ak sa v rámci 3 rokov od dátumu nákupu tohto výrobku vyskytne chyba materiálu alebo výrobná chyba, výrobok Vám bezplatne opravíme alebo vymeníme – podľa nášho výberu. Táto záruka zaniká, ak bol produkt poškodený, neodborne používaný alebo neodborne udržiavaný.

Poskytnutie záruky sa vzťahuje na chyby materiálu a výrobné chyby. Táto záruka sa nevzťahuje na časti produktu, ktoré sú vystavené normálnemu opotrebovaniu, a preto ich je možné považovať za opotrebovateľné diely (napr. batérie) alebo na poškodenia na rozbitných dieloch, napr. na spínači, akumulátorových batériách alebo častiach, ktoré sú zhotovené zo skla.

## ● Postup v prípade poškodenia v záruke

Pre zaručenie rýchleho spracovania Vašej požiadavky dodržte prosím nasledujúce pokyny:

Pre všetky otázky majte pripravený pokladničný doklad a číslo výrobku (IAN 390165\_2201) ako dôkaz o kúpe.

Číslo výrobku nájdete na typovom štítku, gravúre, na prednej strane Vášho návodu (dole vľavo) alebo ako nálepku na zadnej alebo spodnej strane.

Ak sa vyskytnú funkčné poruchy alebo iné nedostatky, najskôr telefonicky alebo e-mailom kontaktujte následne uvedené servisné oddelenie.

Produkt označený ako defektný potom môžete s priloženým dokladom o kúpe (pokladničný lístok) a uvedením, v čom spočíva nedostatok a kedy sa vyskytol, bezplatne odoslať na Vám oznámenú adresu servisného pracoviska.

## ● Servis

### **Servis Slovensko**

Tel.: 0800 008158

E-pošta: owim@lidl.sk



# Teleskop-Badregal

## ● Einleitung



Wir beglückwünschen Sie zum Kauf Ihres neuen Produkts. Sie haben sich damit für ein hochwertiges Produkt entschieden. Machen Sie sich vor der ersten Inbetriebnahme mit dem Produkt vertraut. Lesen Sie hierzu aufmerksam die nachfolgende Bedienungsanleitung und die Sicherheitshinweise. Benutzen Sie das Produkt nur wie beschrieben und für die angegebenen Einsatzbereiche. Bewahren Sie diese Anleitung an einem sicheren Ort auf. Händigen Sie alle Unterlagen bei Weitergabe des Produktes an Dritte mit aus.

## ● Bestimmungsgemäße Verwendung

Dieses Produkt sollte nur als Regal verwendet werden. Eine andere Verwendung als zuvor beschrieben oder eine Veränderung des Produktes ist nicht zulässig und kann zu Verletzungen und/oder Beschädigungen des Produktes führen. Für aus bestimmungswidriger Verwendung entstandene Schäden übernimmt der Hersteller keine Haftung. Das Produkt ist nicht für den gewerblichen Einsatz bestimmt.

## ● Technische Daten

Belastung: je Korb max. 3 kg

## ● Teilschreibung

- A x 1 Obere Kappe
- B x 1 Ausziehbare und feststellbare Stange
- C x 1 Ablagekorb mit Haken zum Aufhängen
- D x 2 Ablagekorb
- E x 3 Ring
- F x 2 Lange Stange
- G x 1 Kurze Stange
- H x 1 Untere Kappe

## ● Montage

- Siehe Abb. 1 bis 9

**Hinweis:** Prüfen Sie vor dem Befüllen der Körbe, ob das Produkt ordnungsgemäß montiert und Stabilität gegeben ist.

## ● Entsorgung

Die Verpackung besteht aus umweltfreundlichen Materialien, die Sie über die örtlichen Recyclingstellen entsorgen können.

Möglichkeiten zur Entsorgung des ausgedienten Produkts erfahren Sie bei Ihrer Gemeinde- oder Stadtverwaltung.

## ● Garantie

Das Produkt wurde nach strengen Qualitätsrichtlinien sorgfältig produziert und vor Anlieferung gewissenhaft geprüft. Im Falle von Mängeln dieses Produkts stehen Ihnen gegen den Verkäufer des Produkts gesetzliche Rechte zu. Diese gesetzlichen Rechte werden durch unsere im Folgenden dargestellte Garantie nicht eingeschränkt.

Sie erhalten auf dieses Produkt 3 Jahre Garantie ab Kaufdatum. Die Garantiefrist beginnt mit dem Kaufdatum. Bitte bewahren Sie den Original-Kassenbon gut auf. Diese Unterlage wird als Nachweis für den Kauf benötigt.

Tritt innerhalb von 3 Jahren ab dem Kaufdatum dieses Produkts ein Material- oder Fabrikationsfehler auf, wird das Produkt von uns – nach unserer Wahl – für Sie kostenlos repariert oder ersetzt. Diese Garantie verfällt, wenn das Produkt beschädigt, nicht sachgemäß benutzt oder gewartet wurde.

Die Garantieleistung gilt für Material- oder Fabrikationsfehler. Diese Garantie erstreckt sich nicht auf Produktteile, die normaler Abnutzung ausgesetzt sind (z. B. Batterien) und daher als Verschleißteile angesehen werden können oder Beschädigungen

an zerbrechlichen Teilen, z. B. Schalter, Akkus oder die aus Glas gefertigt sind.

## ● Abwicklung im Garantiefall

Um eine schnelle Bearbeitung Ihres Anliegens zu gewährleisten, folgen Sie bitte den folgenden Hinweisen:

Bitte halten Sie für alle Anfragen den Kassenbon und die Artikelnummer (IAN 390165\_2201) als Nachweis für den Kauf bereit.

Die Artikelnummer entnehmen Sie bitte dem Typenschild, einer Gravur, auf dem Titelblatt Ihrer Bedienungsanleitung (unten links) oder als Aufkleber auf der Rück- oder Unterseite des Produkts.

Sollten Funktionsfehler oder sonstige Mängel auftreten, kontaktieren Sie zunächst die nachfolgend benannte Serviceabteilung telefonisch oder per E-Mail.

Ein als defekt erfasstes Produkt können Sie dann unter Beifügung des Kaufbelegs (Kassenbon) und der Angabe, worin der Mangel besteht und wann er aufgetreten ist, für Sie portofrei an die Ihnen mitgeteilte Service-Anschrift übersenden.

## ● Service

### DE **Service Deutschland**

Tel.: 0800 5435 111

E-Mail: [owim@lidl.de](mailto:owim@lidl.de)

### AT **Service Österreich**

Tel.: 0800 292726

E-Mail: [owim@lidl.at](mailto:owim@lidl.at)

### CH **Service Schweiz**

Tel.: 0800562153

E-Mail: [owim@lidl.ch](mailto:owim@lidl.ch)

**OWIM GmbH & Co. KG**

Stiftsbergstraße 1  
74167 Neckarsulm  
GERMANY

Model-No.: HG00005A  
Version: 08/2022

Last Information Update · Információk állása  
Stanje informacij · Stav informací · Stav  
informácií · Stand der Informationen: 06/2022  
Ident.-No.: HG00005A062022-4

IAN 390165\_2201

