



## ANGLE GRINDER PWS 125 I8

(GB) (IE) (NI)

### ANGLE GRINDER

Operation and safety notes  
Translation of the original instructions

(FR) (BE)

### MEULEUSE D'ANGLE

Instructions d'utilisation et consignes de sécurité  
Traduction de la notice originale

(NL) (BE)

### HAAKSE SLIJPER

Bedienings- en veiligheidsinstructies  
Vertaling van de oorspronkelijke gebruiksaanwijzing

(DE) (AT) (CH)

### WINKELSCHLEIFER

Bedienungs- und Sicherheitshinweise  
Originalbetriebsanleitung

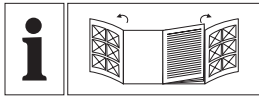

GB/IE/NI	Operation and safety notes	Page	5
FR/BE	Instructions d'utilisation et consignes de sécurité	Page	24
NL/BE	Bedienings- en veiligheidsinstructies	Pagina	46
DE/AT/CH	Bedienungs- und Sicherheitshinweise	Seite	68

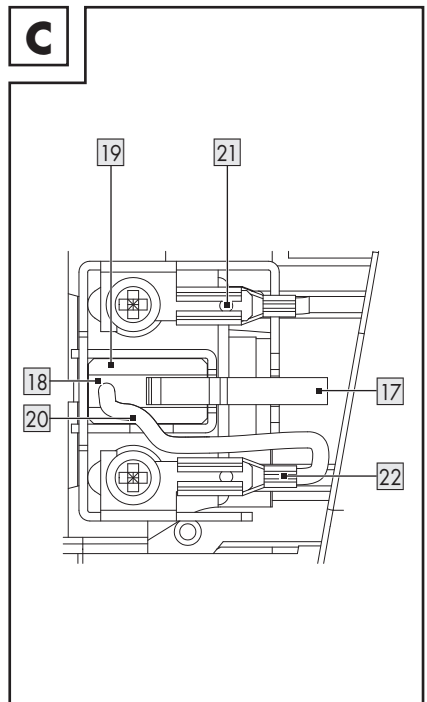
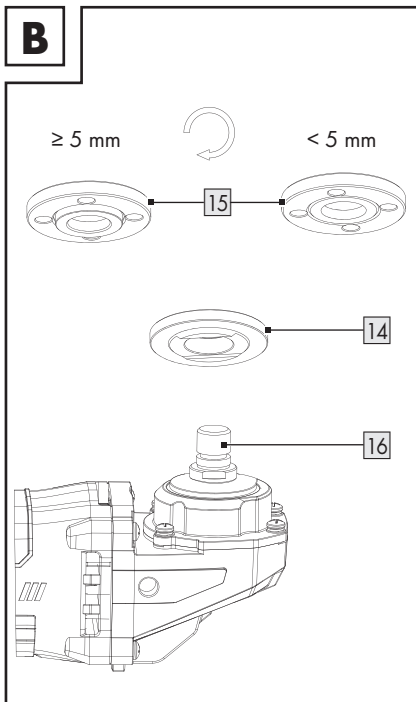
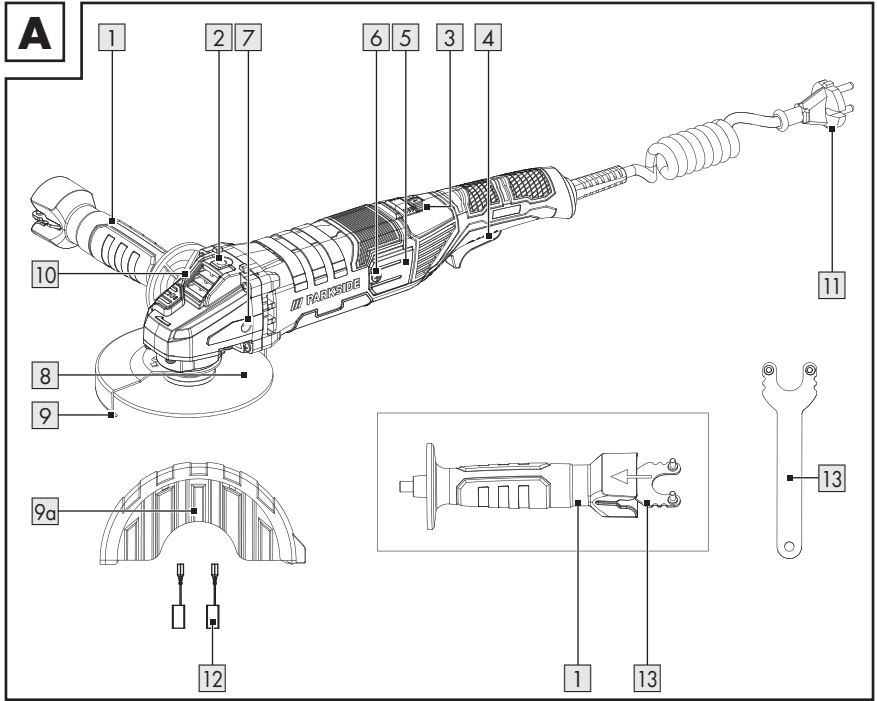

**D**

①

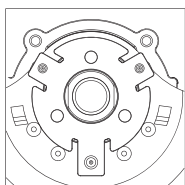

②

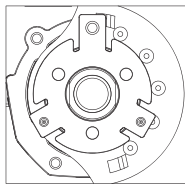

③

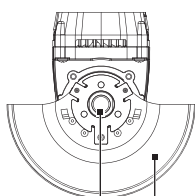
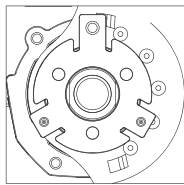

16

9

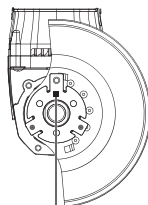
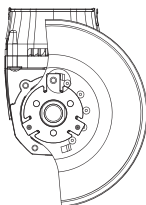

23

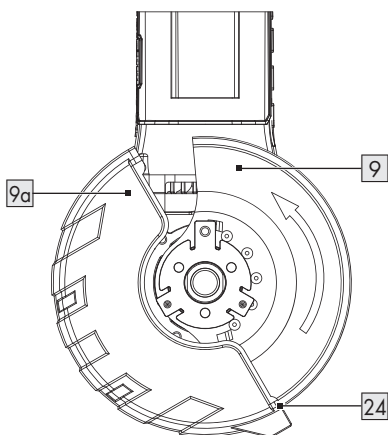
**E**

9a

9

24

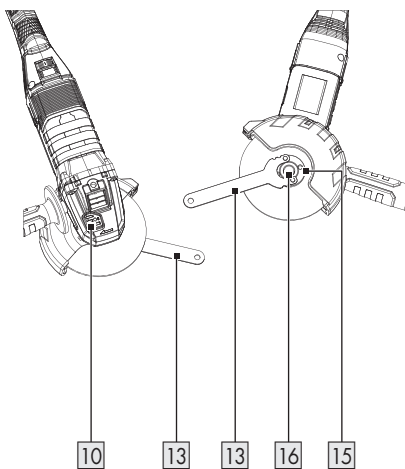
**F**

10

13

13

16



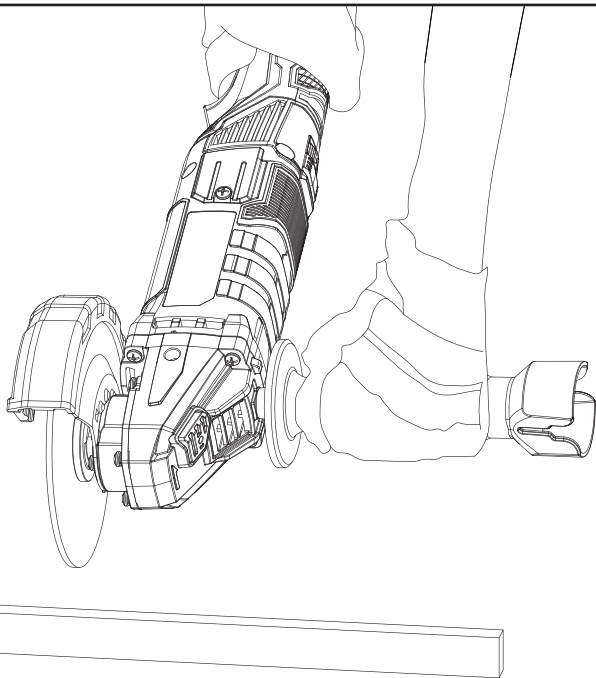
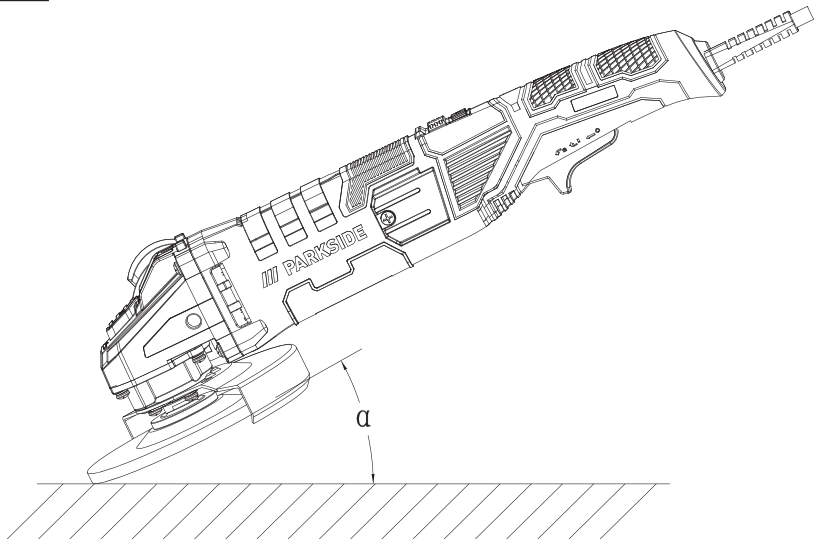



















15



**G****H**

<b>Warnings and symbols used</b> .....	Page	6
<b>Introduction</b> .....	Page	7
Intended use .....	Page	7
Scope of delivery .....	Page	7
Description of parts .....	Page	7
Technical data .....	Page	8
<b>Safety instructions</b> .....	Page	9
General power tool safety warnings .....	Page	9
Grinder safety warnings .....	Page	11
Angle grinder warnings .....	Page	11
Vibration and noise reduction .....	Page	15
Behaviour in emergency situations .....	Page	15
Residual risks .....	Page	15
<b>Practical tips</b> .....	Page	16
Scrubbing wheels (fig. H) .....	Page	16
Cutting disc (fig. G) .....	Page	16
Chuck key storage .....	Page	16
<b>Assembly</b> .....	Page	16
Mounting the handle (fig. A) .....	Page	16
Assemble/set protective cover/demounting (fig. D) .....	Page	17
Fitting the attachment to/removing the attachment from the protective cover (fig. E) .....	Page	17
Installing/changing disc (fig. F) .....	Page	18
<b>Operation</b> .....	Page	18
Switching on and off .....	Page	19
Continuous operation .....	Page	19
<b>Troubleshooting</b> .....	Page	20
<b>Cleaning and servicing</b> .....	Page	20
Cleaning .....	Page	21
Servicing (fig. C) .....	Page	21
Storage .....	Page	21
<b>Disposal</b> .....	Page	21
<b>Warranty</b> .....	Page	22
Warranty claim procedure .....	Page	22
<b>Service</b> .....	Page	22
<b>EU declaration of conformity</b> .....	Page	23

## Warnings and symbols used

The following warnings are used in the instruction manual, on the packaging and on the rating label:

	<b>DANGER!</b> This symbol in combination with the signal word "Danger" marks a high-risk hazard that if not prevented could result in death or serious injury.		<b>CAUTION!</b> This symbol in combination with the signal word "Caution" marks a low-risk hazard that if not prevented could result in minor or moderate injury.
	<b>WARNING!</b> This symbol in combination with the signal word "Warning" marks a medium-risk hazard that if not prevented could result in death or serious injury.		Switch off the product and disconnect it from the mains before replacing attachments, cleaning and when not in use.
	Read the instruction manual!		Alternating current/voltage
	Wear eye protection!		CE mark indicates conformity with relevant EU directives applicable for this product.
	Protection class II (double insulation)		<b>CAUTION!</b> Pay attention to the safety instructions.
	Wear ear protection!		Wear a dust mask!
	Wear a safety helmet!		Unplug
	Wear safety gloves!		Not approved for wet grinding
	Wear protective, slip-resistant footwear!		Not approved for side grinding
	Do not use if damaged.		Only for cutting
	Not for grinding		Safety information
			Instructions for use

	<b>CAUTION!</b> Do not touch moving parts.		Always operate with two hands.
	Do not use the guard for cut-off operations.		

## ANGLE GRINDER

### ● Introduction

We congratulate you on the purchase of your new product. You have chosen a high quality product. The instructions for use are part of the product. They contain important information concerning safety, use and disposal. Before using the product, please familiarise yourself with all of the safety information and instructions for use. Only use the product as described and for the specified applications. If you pass the product on to anyone else, please ensure that you also pass on all the documentation with it.

### ● Intended use

- The product is a tool for cutting, scrubbing and brushing metal, concrete or tiles without using water.
- The product is not intended for any other types of applications (e.g. grinding with unsuitable grinding tools, grinding with a coolant solution, grinding or cutting hazardous materials such as asbestos).
- The product is intended to be used by do-it-yourselfers. It was not designed for heavy commercial use. The product is to be used by adults. Children over the age of 16 may not use the tool except under supervision.
- The manufacturer is not liable for damages caused by an improper use or incorrect operation of this product.

### ● Scope of delivery





#### **WARNING!**

- ▶ The product and the packaging are not children's toys! Children must not play with plastic bags, sheets and small parts! There is a danger of choking and suffocation!

- 1 Angle grinder
- 1 Handle
- 1 Protective cover
- 1 Chuck key
- 1 Cutting disc
- 2 Replacement carbon brushes
- 1 User manual

### ● Description of parts

#### **Figure A:**

-  1 Handle
-  2 Handle thread
-  3 Speed regulator
-  4 On/off switch with switch lock
-  5 Maintenance cover
-  6 Screw
-  7 Handle thread
-  8 Cutting disc
-  9 Protective cover
-  9a Attachment for the protective cover
-  10 Spindle lock button



- 11 Mains plug
- 12 Replacement carbon brushes
- 13 Chuck key

#### Figure B:

- 14 Mounting flange
- 15 Clamping nut
- 16 Mounting spindle

#### Figure C:

- 17 Compression spring
- 18 Carbon brush
- 19 Groove for compression spring
- 20 Connector
- 21 Contact shoe
- 22 Contact plug

#### Figure D:

- 23 Screw (protective cover fixing)

#### Figure E:

- 24 Notch

### ● Technical data

Angle grinder	PWS 125 I8
Rated input voltage:	230 V~, 50 Hz
Power input:	1200 W
Idling speed ( $n_0$ ):	3000–12000 min <sup>-1</sup>
Dimensions of the cutting/roughing discs:	Ø 125×22.23 mm
Thickness of the cutting/roughing discs:	max. 6 mm
Grinding spindle thread:	M14
Thread length of the grinding spindle:	max. 12 mm
Protection class:	II/□
Ingress protection:	IPX0
Rated capacity:	max. Ø 125 mm

Cutting disc (included)	
Idling speed $n_0$ :	max. 12200 min <sup>-1</sup>
Disc speed:	max. 80 m/s*
Outer diameter:	Ø 125 mm
Bore hole:	Ø 22.23 mm
Thickness:	1.2 mm

\* The grinding disc must keep a rotational speed of 80 m/s.

#### Noise emission value

The measured values have been determined in accordance with EN 62841. The A-rated noise level of the power tool is typically as follows:

Sound pressure level $L_{pA}$ :	93.3 dB(A)
Uncertainty $K_{pA}$ :	3 dB
Sound power level $L_{WA}$ :	101.3 dB(A)
Uncertainty $K_{WA}$ :	3 dB

#### Vibration emission value

Vibration total values (triaxial vector sum) determined according to EN 62841:

Vibration Main handle $a_{h, AG}$ :	6.533 m/s <sup>2</sup>
Vibration Auxiliary handle $a_h$ :	6.581 m/s <sup>2</sup>
Uncertainty K:	1.5 m/s <sup>2</sup>

The values apply for the work mode surface grinding. Other applications may have different vibration emission values.

#### WARNING!



Wear ear protection!

#### NOTE

► The declared vibration total value and the declared noise emission value have been measured in accordance with a standard test method and may be used for comparing one tool with another.

## NOTE

- ▶ The declared total vibration value and the declared noise emission value may also be used for a preliminary assessment of exposure.

## ⚠ WARNING!

- ▶ The vibration and noise emissions during actual use of the power tool can differ from the declared values depending on the manner in which the tool is used, especially what kind of workpiece is processed.

Try to minimise exposure to vibration and noise. Examples of measures to reduce vibration include wearing gloves when using the tool and limiting working time. All parts of the operating cycle must be taken into account (e.g. times when the power tool is switched off and when it is running idle in addition to the trigger time).



## Safety instructions

### ● General power tool safety warnings

## ⚠ WARNING!

- ▶ **Read all safety warnings, instructions, illustrations and specifications provided with this power tool.** Failure to follow the warnings and instructions may result in electric shock, fire and/or serious injury.

### Save all warnings and instructions for future reference.

The term “power tool” in the warnings refers to your mains-operated (corded) power tool or battery-operated (cordless) power tool.

## Work area safety

- 1) **Keep work area clean and well lit.** Cluttered or dark areas invite accidents.
- 2) **Do not operate power tools in explosive atmospheres, such as in the presence of flammable liquids, gases or dust.** Power tools create sparks which may ignite the dust or fumes.
- 3) **Keep children and bystanders away while operating a power tool.** Distractions can cause you to lose control.

## Electrical safety

- 1) **Power tool plugs must match the outlet. Never modify the plug in any way. Do not use any adapter plugs with earthed (grounded) power tools.** Unmodified plugs and matching outlets will reduce risk of electric shock.
- 2) **Avoid body contact with earthed or grounded surfaces, such as pipes, radiators, ranges and refrigerators.** There is an increased risk of electric shock if your body is earthed or grounded.
- 3) **Do not expose power tools to rain or wet conditions.** Water entering a power tool will increase the risk of electric shock.
- 4) **Do not abuse the cord. Never use the cord for carrying, pulling or unplugging the power tool. Keep cord away from heat, oil, sharp edges or moving parts.** Damaged or entangled cords increase the risk of electric shock.
- 5) **When operating a power tool outdoors, use an extension cord suitable for outdoor use.** Use of a cord suitable for outdoor use reduces the risk of electric shock.

- 6) **If operating a power tool in a damp location is unavoidable, use a residual current device (RCD) protected supply.** Use of an RCD reduces the risk of electric shock.

### Personal safety

- 1) **Stay alert, watch what you are doing and use common sense when operating a power tool. Do not use a power tool while you are tired or under the influence of drugs, alcohol or medication.** A moment of inattention while operating power tools may result in serious personal injury.
- 2) **Use personal protective equipment. Always wear eye protection.** Protective equipment such as dust mask, non-skid safety shoes, hard hat, or hearing protection used for appropriate conditions will reduce personal injuries.
- 3) **Prevent unintentional starting. Ensure the switch is in the off-position before connecting to power source and/or battery pack, picking up or carrying the tool.** Carrying power tools with your finger on the switch or energising power tools that have the switch on invites accidents.
- 4) **Remove any adjusting key or wrench before turning the power tool on.** A wrench or a key left attached to a rotating part of the power tool may result in personal injury.
- 5) **Do not overreach. Keep proper footing and balance at all times.** This enables better control of the power tool in unexpected situations.
- 6) **Dress properly. Do not wear loose clothing or jewellery. Keep your hair, clothing and gloves away from moving parts.** Loose clothes, jewellery or long hair can be caught in moving parts.

- 7) **If devices are provided for the connection of dust extraction and collection facilities, ensure these are connected and properly used.** Use of dust collection can reduce dust-related hazards.
- 8) **Do not let familiarity gained from frequent use of tools allow you to become complacent and ignore tool safety principles.** A careless action can cause severe injury within a fraction of a second.

### Power tool use and care

- 1) **Do not force the power tool. Use the correct power tool for your application.** The correct power tool will do the job better and safer at the rate for which it was designed.
- 2) **Do not use the power tool if the switch does not turn it on and off.** Any power tool that cannot be controlled with the switch is dangerous and must be repaired.
- 3) **Disconnect the plug from the power source and/or the battery pack, if detachable, from the power tool before making any adjustments, changing accessories, or storing power tools.** Such preventive safety measures reduce the risk of starting the power tool accidentally.
- 4) **Store idle power tools out of the reach of children and do not allow persons unfamiliar with the power tool or these instructions to operate the power tool.** Power tools are dangerous in the hands of untrained users.
- 5) **Maintain power tools and accessories. Check for misalignment or binding of moving parts, breakage of parts and any other condition that may affect the power tool's operation. If damaged, have the power tool repaired before use.** Many accidents are caused by poorly maintained power tools.

- 6) **Keep cutting tools sharp and clean.** Properly maintained cutting tools with sharp cutting edges are less likely to bind and are easier to control.
- 7) **Use the power tool, accessories and tool bits etc. in accordance with these instructions, taking into account the working conditions and the work to be performed.** Use of the power tool for operations different from those intended could result in a hazardous situation.
- 8) **Keep handles and grasping surfaces dry, clean and free from oil and grease.** Slippery handles and grasping surfaces do not allow for safe handling and control of the tool in unexpected situations.

### Service

- 1) **Have your power tool serviced by a qualified repair person using only identical replacement parts.** This will ensure that the safety of the power tool is maintained.

## ● Grinder safety warnings

### **WARNING!**

- ▶ Dust from materials such as lead paint, some types of wood, and metal can be harmful to your health.
- ▶ Contact with or inhaling this type of dust can present a danger to the user or persons nearby.

### **WARNING!**



Wear safety glasses and a dust mask!



## ● Angle grinder warnings

### **Safety warnings common for grinding and abrasive cutting-off**

- 1) **This power tool is intended for use as a grinder and abrasive cutting machine. Follow all safety instructions, instructions for use, illustrations and data included with the device.** Failure to heed the following instructions can result in electric shock, fire and/or serious injury.
- 2) **Operations such as sanding, wire brushing, polishing and hole cutting are not to be performed with this power tool.** Operations for which the power tool was not designed may create a hazard and cause personal injury.
- 3) **Do not convert this power tool to operate in a way which is not specifically designed and specified by the tool manufacturer.** Such a conversion may result in a loss of control and cause serious personal injury.
- 4) **Do not use accessories which are not specifically designed and specified by the tool manufacturer.** Just because the accessory can be attached to your power tool, it does not assure safe operation.
- 5) **The rated speed of the accessory must be at least equal to the maximum speed marked on the power tool.** Accessories running faster than their rated speed can break and fly apart.
- 6) **The outside diameter and the thickness of your accessory must be within the capacity rating of your power tool.** Incorrectly sized accessories cannot be adequately guarded or controlled.

- 7) **The dimensions of the accessory mounting must fit the dimensions of the mounting hardware of the power tool.** Accessories that do not match the mounting hardware of the power tool will run out of balance, vibrate excessively and may cause loss of control.
- 8) **Do not use a damaged accessory. Before each use inspect the accessory such as abrasive wheels for chips and cracks, backing pad for cracks, tear or excess wear. If power tool or accessory is dropped, inspect for damage or install an undamaged accessory. After inspecting and installing an accessory, position yourself and bystanders away from the plane of the rotating accessory and run the power tool at maximum no-load speed for 1 minute.** Damaged accessories will normally break apart during this test time.
- 9) **Wear personal protective equipment. Depending on application, use face shield, safety goggles or safety glasses. As appropriate, wear dust mask, hearing protectors, gloves and workshop apron capable of stopping small abrasive or workpiece fragments.** The eye protection must be capable of stopping flying debris generated by various operations. The dust mask or respirator must be capable of filtering particles generated by your operation. Prolonged exposure to high intensity noise may cause hearing loss.
- 10) **Keep bystanders a safe distance away from work area. Anyone entering the work area must wear personal protective equipment.** Fragments of workpiece or of a broken accessory may fly away and cause injury beyond immediate area of operation.
- 11) **Hold the power tool by insulated gripping surfaces only, when performing an operation where the cutting tool may contact hidden wiring or its own cord.** Contact with a "live" wire will also make exposed metal parts of the power tool "live" and could give the operator an electric shock.
- 12) **Position the cord clear of the spinning accessory.** If you lose control, the cord may be cut or snagged and your hand or arm may be pulled into the spinning accessory.
- 13) **Never lay the power tool down until the accessory has come to a complete stop.** The spinning accessory may grab the surface and pull the power tool out of your control.
- 14) **Do not run the power tool while carrying it at your side.** Accidental contact with the spinning accessory could snag your clothing, pulling the accessory into your body.
- 15) **Regularly clean the power tool's air vents.** The motor's fan will draw the dust inside the housing and excessive accumulation of powdered metal may cause electrical hazards.
- 16) **Do not operate the power tool near flammable materials.** Sparks could ignite these materials.
- 17) **Do not use accessories that require liquid coolants.** Using water or other liquid coolants may result in electrocution or shock.

### **Further safety instructions for all operations – Kickback and related warnings**

Kickback is a sudden reaction to a pinched or snagged rotating wheel, backing pad, brush or any other accessory. Pinching or snagging causes rapid stalling of the rotating accessory which in turn causes the uncontrolled power tool to be forced in the direction opposite of the accessory's rotation at the point of the binding. For example, if an abrasive wheel is snagged

or pinched by the workpiece, the edge of the wheel that is entering into the pinch point can dig into the surface of the material causing the wheel to climb out or kick out. The wheel may either jump toward or away from the operator, depending on direction of the wheel's movement at the point of pinching. Abrasive wheels may also break under these conditions. Kickback is the result of power tool misuse and/or incorrect operating procedures or conditions and can be avoided by taking proper precautions as given below.

- 1) **Maintain a firm grip on the power tool and position your body and arm to allow you to resist kickback forces. Always use auxiliary handle, if provided, for maximum control over kickback or torque reaction during start-up.** The operator can control torque reactions or kickback forces, if proper precautions are taken.
- 2) **Never place your hand near the rotating accessory.** Accessory may kickback over your hand.
- 3) **Do not position your body in the area where power tool will move if kickback occurs.** Kickback will propel the tool in direction opposite to the wheel's movement at the point of snagging.
- 4) **Use special care when working corners, sharp edges, etc. Avoid bouncing and snagging the accessory.** Corners, sharp edges or bouncing have a tendency to snag the rotating accessory and cause loss of control or kickback.
- 5) **Do not attach a saw chain woodcarving blade, segmented diamond wheel with a peripheral gap greater than 10 mm or toothed saw blade.** Such blades create frequent kickback and loss of control.

## **Specific safety instructions for grinding and abrasive cutting**

- 1) **Use only wheel types that are recommended for your power tool and the specific guard designed for the selected wheel.** Wheels for which the power tool was not designed cannot be adequately guarded and are unsafe.
- 2) **The grinding surface of centre depressed wheels must be mounted below the plane of the guard lip.** An improperly mounted wheel that projects through the plane of the guard lip cannot be adequately protected.
- 3) **The guard must be securely attached to the power tool and positioned for maximum safety, so the least amount of wheel is exposed towards the operator.** The guard helps to protect the operator from broken wheel fragments, accidental contact with wheel and sparks that could ignite clothing.
- 4) **Wheels must be used only for recommended applications. For example: do not grind with the side of cut-off wheel.** Abrasive cut-off wheels are intended for peripheral grinding, side forces applied to these wheels may cause them to shatter.
- 5) **Always use undamaged wheel flanges that are of correct size and shape for your selected wheel.** Proper wheel flanges support the wheel thus reducing the possibility of wheel breakage. Flanges for cut-off wheels may be different from grinding wheel flanges.
- 6) **Do not use worn down wheels from larger power tools.** Wheel intended for larger power tool is not suitable for the higher speed of a smaller tool and may burst.

- 7) **When using dual purpose wheels always use the correct guard for the application being performed.** Failure to use the correct guard may not provide the desired level of guarding, which could lead to serious injury.

**Additional safety warnings specific for abrasive cutting-off operations**

- 1) **Do not “jam” the cut-off wheel or apply excessive pressure. Do not attempt to make an excessive depth of cut.** Overstressing the wheel increases the loading and susceptibility to twisting or binding of the wheel in the cut and the possibility of kickback or wheel breakage.
- 2) **Do not position your body in line with and behind the rotating wheel.** When the wheel, at the point of operation, is moving away from your body, the possible kickback may propel the spinning wheel and the power tool directly at you.
- 3) **When wheel is binding or when interrupting a cut for any reason, switch off the power tool and hold the power tool motionless until the wheel comes to a complete stop. Never attempt to remove the cut-off wheel from the cut while the wheel is in motion otherwise kickback may occur.** Investigate and take corrective action to eliminate the cause of wheel binding.
- 4) **Do not restart the cutting operation in the workpiece. Let the wheel reach full speed and carefully re-enter the cut.** The wheel may bind, walk up or kickback if the power tool is restarted in the workpiece.

- 5) **Support panels or any oversized workpiece to minimize the risk of wheel pinching and kickback.** Large workpieces tend to sag under their own weight. Supports must be placed under the workpiece near the line of cut and near the edge of the workpiece on both sides of the wheel.
- 6) **Use extra caution when making a “pocket cut” into existing walls or other blind areas.** The protruding wheel may cut gas or water pipes, electrical wiring or objects that can cause kickback.
- 7) **Do not attempt to do curved cutting.** Overstressing the wheel increases the loading and susceptibility to twisting or binding of the wheel in the cut and the possibility of kickback or wheel breakage, which can lead to serious injury.

**Additional angle grinder warnings**

- 1) Connect the product only to a power socket with a residual current circuit breaker of rated residual current no more than 30 mA.
- 2) Keep power cords and extension cords away from the disc. If they are damaged or cut through, immediately pull the plug from the outlet. Do not touch the cable before it has been disconnected from the power supply. Risk of electric shock!
- 3) If the replacement of the supply cord is necessary, this has to be done by the manufacturer or his agent in order to avoid a safety hazard.
- 4) Only use grinding wheels where the indicated rotational speed is at least as high as what has been specified on the name plate of the product.
- 5) Carry out a visual inspection of the grinding wheel before use. Do not use any damaged or deformed wheels. Replace any damaged or worn wheels.
- 6) Make sure that the sparks produced by grinding do not present a danger, e.g. reach people or ignite flammable substances.

- 7) Always wear safety goggles, safety gloves, respiratory protection and ear protection when grinding.
- 8) Never keep the fingers between the wheel and spark protection or in close proximity to the protective hoods. There is a risk of crushing.
- 9) The rotating parts of the product cannot be covered due to functional reasons. Therefore, proceed cautiously and hold the workpiece firmly in order to avoid slipping which could cause your hands to come into contact with the wheel.
- 10) The workpiece gets hot during grinding. Do not touch the machined area, allow it to cool down. There is a risk of burning. Do not use coolants or the like.
- 11) Do not work with the product, if you are tired or have consumed alcohol or tablets. Always have a break on time.
- 12) Switch the product off and remove the mains plug
  - to loosen a blocked insertion tool,
  - if the connection line is damaged or entangled,
  - in case of unusual sounds.

If the replacement of the supply cord is necessary, this has to be done by the manufacturer or his agent in order to avoid a safety hazard.

## ● Vibration and noise reduction

To reduce the impact of noise and vibration emission, limit the time of operation, use low-vibration and low-noise operating modes as well as wear personal protective equipment.

Take the following points into account to minimise the vibration and noise exposure risks:

- Only use the product as intended by its design and these instructions.
- Ensure that the product is in good condition and well maintained.

- Use correct accessory tools for the product and ensure they are in good condition.
- Keep tight grip on the handles/grip surface.
- Maintain this product in accordance with these instructions and keep it well lubricated (where appropriate).
- Plan your work schedule to spread any high vibration tool use across a longer period of time.

## ● Behaviour in emergency situations

Familiarise yourself with the use of this product by means of this instruction manual. Memorise the safety warnings and follow them to the letter. This will help to prevent risks and hazards.

- Always be alert when using this product, so that you can recognise and handle risks early. Fast intervention can prevent serious injury and damage to property.
- Switch the product off and disconnect it from the mains if there are malfunctions. Have the product checked by a qualified professional and repaired, if necessary, before you operate it again.

## ● Residual risks

Even if you are operating this product in accordance with all the safety requirements, potential risks of injury and damage remain. The following dangers can arise in connection with the structure and design of this product:

- Health defects resulting from vibration emission if the product is being used over long periods of time or not adequately managed and properly maintained.
- Injuries and damage to property due to broken accessory tools or the sudden impact of hidden objects during use.
- Danger of injury and property damage caused by flying objects.



## NOTE

- ▶ This product produces an electromagnetic field during operation! This field may under some circumstances interfere with active or passive medical implants! To reduce the risk of serious or fatal injury, we recommend persons with medical implants to consult their doctor and the medical implant manufacturer before operating this product!

## ● Practical tips

### ⚠ WARNING!

- ▶ When selecting the tool, ensure that its specified permissible rotation speed is at least as high as the maximum rotation speed specified on the product.
- ▶ When selecting the disc, pay attention to the maximum permissible diameter and the maximum permissible thickness.
- ▶ Pay attention to the thread size M14 when selecting the brush.



## ● Scrubbing wheels (fig. H)

### ⚠ WARNING!



- ▶ Never use a cutting wheel for scrubbing!
  - ▶ The product must only be operated with the protective cover mounted when the scrubbing wheel is used.
- Fit the protective cover  for the scrubbing wheels, see "Fitting/adjusting/removing the protective cover".
  - Exert only moderate pressure on the workpiece. Move the product evenly back and forth.
  - A working angle of 30° to 40° achieves the best results for scrub grinding.

## ● Cutting disc (fig. G)

### ⚠ WARNING!

- ▶ Never use a scrubbing wheel for cutting!
  - ▶ The product must only be operated with the protective cover mounted when the cutting disc is used.
- Fit the protective cover  and the attachment for the protective cover  for the cutting discs, see "Fitting/adjusting/removing the protective cover" and "Fitting the attachment to/removing the attachment from the protective cover".
  - Only certified, fibre-reinforced cutting discs may be used.
  - In general, work with small scrubs. Exert only moderate pressure on the workpiece.
  - Always work in the counter-direction. This ensures that the product is not pushed out of the cut through lack of control.

## ● Chuck key storage

- The chuck key  can be stowed in the handle  (fig. A).

## ● Assembly

### ⚠ CAUTION! Risk of injury!

- ▶ Ensure that you have sufficient space in which to work, and that you do not endanger other people.
- ▶ All hoods and protective devices must be assembled properly before commissioning.
- ▶ Disconnect the mains plug before changing the setting on the product.

## ● Mounting the handle (fig. A)

### ⚠ WARNING!

- ▶ The product must only be operated with the handle  mounted.

- Depending on the method of working, tighten the handle on to the handle thread on the left **7**, right (fig. A) or top **2** of the product.

## ● Assemble/set protective cover/demounting (fig. D)

### NOTE

▶ If the protective cover **9** is engaged in the position illustrated in fig. D ①, push the whole protective cover against the product and turn it at the same time.

- Adjust the protective cover such that any sparks or detached parts cannot hit either the user or any bystanders.
- The protective cover must also be positioned such that the sparks cannot ignite combustible parts, including those in the surroundings.

### Demounting the grinding disc

1. Press the spindle lock button **10** (fig. A).
2. Turn the mounting spindle **16** until the spindle lock fixed the mounting spindle. Keep and continue to hold down the spindle lock button.
3. Release the clamping nut **15** (fig. B) with the chuck key **13** (fig. A). You can release the spindle lock button.
4. Take off the clamping nut, the mounting flange **14** (fig. B) and cutting disc from the mounting spindle.

### Attaching the protective cover

5. Put the protective cover **9** onto the product such that the open side is facing back towards the product.

The teeth on the protective cover and on the product must mesh together (see fig. D ①).

6. Push the protective cover towards the product to turn it (see fig. D ②).

7. Fasten the screw **23** to secure the protective cover by pressing it into the flute of the product's teeth.
8. Turn the protective cover into the working position. The closed side of the protective cover must always face the operator.
9. Readjust the position of the protective cover if you find during use that it does not provide optimum protection.

### Removing the protective cover

10. Take off the protective cover **9** by removing the screw **23** with the help of an object such as a small screwdriver (see fig. D ③).

For simple removal, turn the protective cover only after taking off the screw to the position shown in the detail illustration in fig. D ①.

## ● Fitting the attachment to/removing the attachment from the protective cover (fig. E)

### Fitting the attachment

1. Fit the attachment for the protective cover **9a**, with the side on which the running direction is indicated by an arrow, onto the protective cover **9**.
2. Push the attachment onto the protective cover until it clicks into place.

### Removing the attachment

1. Release the attachment for the protective cover **9a** by pushing the notch **24** away from the protective cover **9**.
2. Unscrew the attachment from the protective cover.

## ● Installing/changing disc (fig. F)

1. Press the spindle lock button **10**.
2. Turn the mounting spindle **16** until the spindle lock fixed the mounting spindle. Keep and continue to hold down the spindle lock button.
3. Release the clamping nut **15** with the chuck key **13**. You can release the spindle lock button.
4. Set the desired disc onto the mounting flange **14** (fig. B). The label on the disc should always face the product.

### NOTE

- ▶ If the rotary direction is indicated on your disc, ensure that it corresponds to the rotary direction of the product when mounting. This is indicated on the product next to the spindle lock button (  ).
- ▶ Ensure that the mounting flange (fig. B) is placed on the product in such a way that the recesses in the flange grip into the edge of the product. The mounting spindle must turn simultaneously when you turn the flange.

5. Set the clamping nut on the mounting spindle again. The flat side of the clamping nut must face the attachment tool if the thickness of the disc receptor is  $< 5$  mm.

If the thickness of the disc receptor is  $\geq 5$  mm, turn the clamping nut (fig. B).

6. Press the spindle lock button and turn the mounting spindle, until the spindle lock button holds the spindle flange in a fixed position. Pull the clamping nut tight again using the chuck key. You can let go of the spindle lock button.

## ● Operation

### ⚠ CAUTION! Risk of injury!

- ▶ Always remove the mains plug **11** before working on the product.
- ▶ Only use grinding discs and accessories recommended by the manufacturer. Using other attachment tools and other accessories can represent a risk of injury for you.
- ▶ Only use accessory parts which bear information about the manufacturer, type of connection, dimension and permitted number of revolutions.
- ▶ Only use accessory parts where the printed rotational speed is at least as high as what has been specified on the name plate of the product.
- ▶ Do not use any broken, cracked, or otherwise damaged grinding discs.
- ▶ Never operate the product without protective equipment.
- ▶ Support the plates or workpieces in order to reduce the risk of kickback from a jammed cutting disc. Large workpieces may bend under their own weight. The workpiece must be supported on both sides of the disc, not only near the cutting disc, but also at the edge.
- ▶ Keep your hands away from the disc when the product is in operation. Risk of injury.

### NOTE

#### Information on replacement

- ▶ Never operate the product without protective equipment.

## NOTE

- ▶ Ensure that the rotation speed stated on the tool is the same or higher than the nominal idle speed of the product.
- ▶ Ensure that the tool dimensions match those of the product.
- ▶ Only use flawless discs (ringing test: when you strike the grinding disc with a plastic hammer, it results in a clear sound).
- ▶ Never re-drill a locating hole which is too small to make it larger.
- ▶ Never use separate bushings or adapters in order to make grinding discs with a hole that is too large fit the product.
- ▶ Do not use any saw blades.
- ▶ To clamp the grinding tools only use the clamping flange provided. The pads between the clamping flange and the grinding tools must be made of elastic materials e.g., rubber, soft cardboard etc.
- ▶ Reassemble the product completely after replacing the tool.

## WARNING!



Switch off the product and remove the mains plug. Allow the product to cool down.

## WARNING!



Wear protective gloves when changing the tool so as to avoid injuries from cuts.

## WARNING!

- ▶ The clamping nut **15** must not be screwed too tightly so as to avoid breaking the disc and nut.

## ● Switching on and off

### WARNING!

- ▶ Make sure that the mains supply voltage matches the voltage rating indicated on the product's type plate.

1. Connect the mains plug **11** to a socket-outlet.
2. To start, push the on/off switch **4** (fig. A) forwards along the product before pressing it into the product's grip surface.
3. After switching on the product, wait until the device has reached its max. speed. Only then should you start with the work.
4. To switch off, release the on/off switch. The product switches off.

### WARNING!

- ▶ The tool still runs even after the product has been switched off. Risk of injury.

## Setting the rotational speed

- Set the speed regulator **3** to a position between 1 and 6.

## Trial run

- Always carry out a trial run without a load before carrying out your first procedure as well as after every tool change. Switch the product off immediately if the tool is not rotating smoothly, if considerable vibration occurs, or if you hear abnormal noises.

## ● Continuous operation

1. Switch on the product.

## Switching on continuous operation

2. Set the on/off switch **4** (fig. A) to the continuous 'on' position by pushing it forward towards the product.

## Switching off continuous operation

3. Push the on/off switch  (fig. A) briefly into the product's grip surface. The product switches off.

## ● Troubleshooting

### **WARNING!**



Always unplug the product before working on it. Risk of electric shock!

Problem	Possible cause	Solution
Product does not start.	Mains voltage missing.	Check the socket, mains cable, line, mains plug and main circuit breaker.
	Main circuit breaker is tripped.	Repairs must be carried out by a qualified electrician.
Grinding tool does not move although the engine is running.	Grinding disc nut is loose.	Tighten grinding disc nut (see "Installing/changing disc").
	Workpiece, remaining workpieces or remaining grinding tools block drive.	Remove blockages.
Engine is slower and stops.	Product is overloaded through workpiece.	Reduce pressure on grinding tool.
		Workpiece is unsuitable.
Grinding disc does not rotate smoothly, abnormal noises can be heard.	Grinding disc nut is loose.	Tighten grinding disc nut (see "Installing/changing disc").
	Grinding disc is defective.	Change grinding disc.

## ● Cleaning and servicing

### **WARNING!**



Switch off the product and disconnect it from the mains before replacing attachments, cleaning and when not in use.

### **WARNING!**

- ▶ Have any work on the product that is not described in this instruction guide performed by a professional. Only use original parts. Allow the product to cool off before any maintenance or cleaning is undertaken. There is a risk of burning!

- Always check the product before using it for obvious deficiencies such as loose, worn or damaged parts, correct the positioning of screws or other parts. Examine the grinding disc in particular. Exchange the damaged parts.

## ● Cleaning

### **WARNING!**

- ▶ Do not use any cleaning agent or solvent. Chemical substances can etch the plastic parts of the product.
- ▶ Never clean the product under running water.

- Thoroughly clean the product after every use.
- Clean the ventilation openings and the surface of the product with a soft brush or cloth.







## ● Servicing (fig. C)

### Replacing carbon brushes

### **WARNING!**



Switch off the product and disconnect it from the mains before replacing attachments, cleaning and when not in use.

1. Loosen the screw  of the maintenance cover  (fig. A).
2. Remove the maintenance cover.
3. Lift the compression spring  out of the groove for the compression spring  of the carbon brush .
4. Remove the contact plug  from the contact shoe .
5. Pull out the carbon brush from the guide.
6. Insert a new carbon brush into the guide.

7. Place the connector  in an arc past the groove for the compression spring. Lead the connector through the side opening of the guide.
8. Slide the contact plug on the contact shoe.
9. Replace the compression spring on the groove for the compression spring of the carbon brush.
10. Reattach the maintenance cover using the screw.
11. Repeat steps 1 to 10 on the other side of the product. The carbon brushes must always be replaced in pairs.

## ● Storage

- Store the product in a dry place well out of reach of children.
- Grinding discs must be dry and stored upright and should never be stacked.

## ● Disposal

The packaging is made entirely of recyclable materials, which you may dispose of at local recycling facilities.



Observe the marking of the packaging materials for waste separation, which are marked with abbreviations (a) and numbers (b) with following meaning: 1-7: plastics/20-22: paper and fibreboard/80-98: composite materials.

### Product:



Contact your local refuse disposal authority for more details of how to dispose of your worn-out product.



To help protect the environment, please dispose of the product properly when it has reached the end of its useful life and not in the household waste. Information on collection points and their opening hours can be obtained from your local authority.

## ● **Warranty**

The product has been manufactured to strict quality guidelines and meticulously examined before delivery. In the event of material or manufacturing defects you have legal rights against the retailer of this product. Your legal rights are not limited in any way by our warranty detailed below.

The warranty for this product is 3 years from the date of purchase. The warranty period begins on the date of purchase. Keep the original sales receipt in a safe location as this document is required as proof of purchase.

Any damage or defects already present at the time of purchase must be reported without delay after unpacking the product.

Should the product show any fault in materials or manufacture within 3 years from the date of purchase, we will repair or replace it – at our choice – free of charge to you. The warranty period is not extended as a result of a claim being granted. This also applies to replaced and repaired parts.

This warranty becomes void if the product has been damaged, or used or maintained improperly.

The warranty covers material or manufacturing defects. This warranty does not cover product parts subject to normal wear and tear, thus considered consumables (e.g. batteries, rechargeable batteries, tubes, cartridges), nor damage to fragile parts, e.g. switches or glass parts.

## ● **Warranty claim procedure**

To ensure quick processing of your claim, observe the following instructions:

Make sure to have the original sales receipt and the item number (IAN 435305\_2304) available as proof of purchase.

You can find the item number on the rating plate, an engraving on the product, on the front page of the instruction manual (bottom left), or as a sticker on the rear or bottom of the product.

If functional or other defects occur, contact the service department listed below either by telephone or by e-mail.

Once the product has been recorded as defective you can return it free of charge to the service address that will be provided to you. Ensure to enclose the proof of purchase (sales receipt) and a short, written description outlining the details of the defect and when it occurred.

## ● **Service**

**GB** **Service Great Britain**  
Tel.: 0800 0569216  
E-Mail: [owim@lidl.co.uk](mailto:owim@lidl.co.uk)

**IE** **Service Ireland**  
Tel.: 1800 200736

**NI** **Service Northern Ireland**  
Tel.: 0800 0927852  
E-Mail: [owim@lidl.ie](mailto:owim@lidl.ie)



# ● EU declaration of conformity

## EU DECLARATION OF CONFORMITY (435305\_2304)

IAN: 435305\_2304  
Product identification: "PARKSIDE" Angle Grinder  
Model Number: HG10788

The object of the declaration described above is in conformity with the relevant Union harmonisation legislation:

Directive 2006/42/EC
Directive 2014/30/EU
Directive 2011/65/EU and all related amendments

References to the relevant harmonised standards used or references to the other technical specifications in relation to which conformity is declared:

N° / Parts
Directive 2006/42/EC
EN 62841-1:2015/A11:2022
EN IEC 62841-2-3:2021/A11:2021
Directive 2014/30/EU
EN IEC 55014-1:2021
EN IEC 55014-2:2021
EN IEC 61000-3-2:2019/A1:2021
EN 61000-3-3:2013/A2:2021

The object of the declaration described above is in conformity with Directive 2011/65/EU of the European Parliament and of the Council of 8 June 2011 on the restriction of the use of certain hazardous substances in electrical and electronic equipment:

N° / Parts
EN IEC 63000:2018

Keeper of the technical documentation: OWIM GmbH & Co.KG

Signed for and on behalf of:

**OWIM GmbH & Co. KG, Stiftsbergstraße 1, 74167 Neckarsulm, Germany**

This declaration of conformity is issued under the sole responsibility of the manufacturer.

Translation of the original declaration of conformity

Neckarsulm  
Place

12.09.2023  
Date

  
ppa. Stefan Haensel  
Authorised Signatory























  
ppa. Jens Buchheim  
Authorised Signatory





<b>Avertissements et symboles utilisés</b> .....	Page	25
<b>Introduction</b> .....	Page	26
Utilisation conforme aux prescriptions .....	Page	26
Contenu de l'emballage .....	Page	26
Description des pièces .....	Page	26
Données techniques .....	Page	27
<b>Consignes de sécurité</b> .....	Page	28
Consignes de sécurité générales pour les outils électriques .....	Page	28
Consignes de sécurité pour la meuleuse .....	Page	31
Consignes de sécurité pour meuleuse d'angle .....	Page	31
Réduction des émissions sonores et vibrations .....	Page	36
Comportement en cas d'urgence .....	Page	36
Risques résiduels .....	Page	36
<b>Remarques sur le travail</b> .....	Page	37
Disques à ébarber (fig. H) .....	Page	37
Tronçonnage (fig. G) .....	Page	37
Rangement de la clé de serrage .....	Page	37
<b>Montage</b> .....	Page	37
Monter la poignée (fig. A) .....	Page	38
Monter/régler/démonter le capot de protection (fig. D) .....	Page	38
Monter/démonter l'embout sur le capot de protection (fig. E) .....	Page	38
Monter/remplacer le disque (fig. F) .....	Page	39
<b>Fonctionnement</b> .....	Page	39
Mise en marche et à l'arrêt .....	Page	40
Fonctionnement en continu .....	Page	41
<b>Dépannage</b> .....	Page	41
<b>Nettoyage et entretien</b> .....	Page	42
Nettoyage .....	Page	42
Maintenance (fig. C) .....	Page	42
Rangement .....	Page	43
<b>Consignes de recyclage</b> .....	Page	43
<b>Garantie</b> .....	Page	43
Faire valoir sa garantie .....	Page	43
<b>Service après-vente</b> .....	Page	44
<b>Déclaration UE de conformité</b> .....	Page	45

## Avertissements et symboles utilisés

Les avertissements suivants sont utilisés dans ce mode d'emploi, sur l'emballage et sur l'étiquette signalétique :

	<p><b>DANGER !</b> Ce symbole avec ce signal important de « Danger » indique un danger avec un risque élevé de blessures graves ou de mort si la situation dangereuse n'est pas évitée.</p>		<p><b>PRUDENCE !</b> Ce symbole avec ce signal important de « Prudence » indique un danger avec un risque faible de blessures légères à importantes si la situation dangereuse n'est pas évitée.</p>
	<p><b>AVERTISSEMENT !</b> Ce symbole avec ce signal important d'« Avertissement » indique un danger avec un risque moyen de blessures graves ou de mort si la situation dangereuse n'est pas évitée.</p>		<p>Avant de changer les accessoires, de nettoyer le produit ou de le ranger, éteignez-le et débranchez-le du réseau électrique.</p>
	<p>Lisez le mode d'emploi.</p>		<p>Courant alternatif/tension alternative</p>
	<p>Portez des lunettes de protection !</p>		<p>Le sigle CE confirme la conformité aux directives de l'UE applicables au produit.</p>
	<p>Classe de protection II (isolation double)</p>		<p><b>PRUDENCE !</b> Respectez les consignes de sécurité.</p>
	<p>Portez une protection auditive !</p>		<p>Portez un masque anti-poussière !</p>
	<p>Portez un casque de chantier !</p>		<p>Débrancher la fiche</p>
	<p>Portez des gants protecteurs de sécurité.</p>		<p>Non homologuée pour un meulage humide</p>
	<p>Portez des chaussures de sécurité antidérapantes !</p>		<p>Non homologuée pour un meulage latéral</p>
	<p>Ne doit pas être utilisée si endommagée</p>		<p>Uniquement pour tronçonner</p>
	<p>Pas pour poncer</p>		<p>Consignes de sécurité Instructions de manipulation</p>

	<b>PRUDENCE !</b> Ne pas toucher les pièces mobiles.		Toujours se servir de ses deux mains.
	Le capot de protection ne doit pas être utilisé pour couper.		

## MEULEUSE D'ANGLE

### ● Introduction

Nous vous félicitons pour l'achat de votre nouveau produit. Vous avez opté pour un produit de grande qualité. Le mode d'emploi fait partie intégrante de ce produit. Il contient des indications importantes pour la sécurité, l'utilisation et la mise au rebut. Veuillez lire consciencieusement toutes les indications d'utilisation et de sécurité du produit. Ce produit doit uniquement être utilisé conformément aux instructions et dans les domaines d'application spécifiés. Lors d'une cession à tiers, veuillez également remettre tous les documents.

### ● Utilisation conforme aux prescriptions

- Ce produit est un outil conçu pour tronçonner, dégrossir et brosser le métal, le béton ou les carrelages sans utiliser d'eau.
- Le produit ne convient pas à d'autres types d'applications (p. ex. meulage avec des outils de meulage inadaptés, meulage avec un liquide de refroidissement, meulage ou tronçonnage de matériaux dangereux pour la santé comme l'amiante).
- Ce produit est destiné à être utilisé dans le domaine du bricolage. Il n'a pas été conçu pour une utilisation commerciale continue. Ce produit est destiné à être utilisé par des adultes. Les jeunes de plus de 16 ans peuvent uniquement utiliser le produit s'ils sont surveillés.
- Le fabricant n'est pas responsable des dommages causés par une utilisation impropre ou incorrecte.

### ● Contenu de l'emballage

#### ▲ AVERTISSEMENT !

- ▶ Le produit et les matériaux d'emballage ne sont pas des jouets pour les enfants ! Les enfants ne sont pas autorisés à jouer avec des sacs en plastique, des films et des petites pièces ! Il existe un danger d'asphyxie et d'ingestion !

- 1 Meuleuse d'angle
- 1 Poignée
- 1 Capot de protection
- 1 Clé de serrage
- 1 Disque à tronçonner
- 2 Balais de carbone de rechange
- 1 Mode d'emploi

### ● Description des pièces

#### Figure A :

- 1 Poignée
- 2 Filetage pour la poignée
- 3 Régulateur de vitesse
- 4 Interrupteur marche/arrêt avec commutateur de blocage
- 5 Cache de maintenance
- 6 Vis
- 7 Filetage pour la poignée
- 8 Disque à tronçonner
- 9 Capot de protection
- 9a Embout de capot de protection

- 10 Touche d'arrêt de la broche
- 11 Fiche secteur
- 12 Balais de carbone de rechange
- 13 Clé de serrage

#### Figure B :

- 14 Flasque de serrage
- 15 Écrou de serrage
- 16 Broche de fixation

#### Figure C :

- 17 Ressort de pression
- 18 Balai de carbone
- 19 Rainure pour ressort de pression
- 20 Raccord
- 21 Patin de contact
- 22 Fiche de contact

#### Figure D :

- 23 Vis (fixation de capot de protection)

#### Figure E :

- 24 Encoche

### ● Données techniques

Meuleuse d'angle	PWS 125 I8
Tension d'entrée nominale :	230 V~, 50 Hz
Consommation d'énergie :	1200 W
Vitesse à vide ( $n_0$ ) :	3000-12000 min <sup>-1</sup>
Dimensions des disques à tronçonner/à ébarber :	Ø 125×22,23 mm
Épaisseur des disques à tronçonner/à ébarber :	6 mm maxi
Filetage de la broche porte-disque :	M14

Longueur de filetage de la broche porte-disque :	12 mm maxi
Classe de protection :	II/□
Indice de protection :	IPX0
Capacité nominale :	max. Ø 125 mm

Disque à tronçonner (fourni)	
Vitesse à vide $n_0$ :	12200 min <sup>-1</sup> maxi
Vitesse du disque :	80 m/s* maxi
Diamètre extérieur :	Ø 125 mm
Alésage :	Ø 22,23 mm
Épaisseur :	1,2 mm

\* Le disque abrasif doit supporter une vitesse de rotation de 80 m/s.

### Valeurs des émissions sonores

Les valeurs mesurées ont été déterminées conformément à la norme EN 62841. Le niveau de bruit pondéré A de l'outil électrique est généralement le suivant :

Niveau de pression acoustique $L_{pA}$ :	93,3 dB(A)
Incertitude $K_{pA}$ :	3 dB
Niveau de puissance acoustique $L_{WA}$ :	101,3 dB(A)
Incertitude $K_{WA}$ :	3 dB

### Valeurs d'émission de vibrations

Valeurs totales de vibration (somme vectorielle de trois directions), déterminées conformément à EN 62841 :

Poignée principale $a_{h,AG}$ :	6,533 m/s <sup>2</sup>
Poignée auxiliaire $a_h$ :	6,581 m/s <sup>2</sup>
Incertitude K :	1,5 m/s <sup>2</sup>

Les valeurs indiquées se rapportent au ponçage de surface. D'autres applications peuvent conduire à d'autres valeurs d'émission de vibrations.

## **AVERTISSEMENT !**



Portez une protection auditive !

## **REMARQUE**

- ▶ Les valeurs de vibration totale et d'émission sonore spécifiées ont été mesurées selon une procédure de test normalisée et peuvent être utilisées pour comparer un outil électrique à un autre.
- ▶ Les valeurs de vibration totale et d'émission sonore spécifiées peuvent également être utilisées pour une estimation préliminaire de la sollicitation.

## **AVERTISSEMENT !**

- ▶ Les émissions de vibrations et de bruit générées lors de l'utilisation effective de l'outil électrique peuvent différer des valeurs spécifiées en fonction de la manière dont l'outil électrique est utilisé, en particulier du type de pièce à usiner. Essayez de minimiser au maximum l'impact des vibrations et du bruit. Des mesures prises pour la réduction de la sollicitation par vibrations sont par exemple le port de gants lors de l'utilisation de l'outil et la limitation du temps de travail. Ainsi, tous les parties du cycle de fonctionnement sont à prendre en compte (par exemple les périodes durant lesquelles l'outil électrique est éteint, et celles où il est certes allumé, mais fonctionne sans sollicitation).



## **Consignes de sécurité**

- **Consignes de sécurité générales pour les outils électriques**

## **AVERTISSEMENT !**

- ▶ **Consultez toutes les consignes de sécurité, instructions, illustrations et données techniques fournies avec cet outil électrique.** Des erreurs concernant l'observation des consignes de sécurité et instructions peuvent conduire à une électrocution, un incendie et/ou causer des blessures graves.

### **Conservez toutes les consignes de sécurité et instructions pour vous y reporter ultérieurement.**

Le terme « outil électrique » utilisé dans les consignes de sécurité se réfère à des outils électriques alimentés en électricité (avec cordon d'alimentation) ou à des outils électriques fonctionnant sur une batterie (sans cordon d'alimentation).

### **Sécurité au poste de travail**

- 1) **Conservez votre zone de travail propre et bien éclairée.** Les zones de travail encombrées ou sombres sont propices aux accidents.
- 2) **Ne travaillez pas avec l'outil électrique dans une atmosphère présentant un risque d'explosion, en présence de liquides, de gaz ou de poussières inflammables.** Les outils électriques créent des étincelles qui peuvent enflammer les poussières ou les vapeurs.
- 3) **Lors de l'utilisation de l'outil électrique, tenez les enfants et autres personnes hors de sa portée.** Des distractions peuvent vous faire perdre le contrôle de l'outil électrique.

## Sécurité électrique

- 1) **La fiche de raccordement de l'outil électrique doit être compatible avec la prise de courant. En aucun cas, la fiche ne doit pas être modifiée. N'utilisez aucune fiche interchangeable avec des outils électriques reliés à la terre.** Des fiches non modifiées et des prises de courant appropriées réduisent le risque d'électrocution.
- 2) **Évitez tout contact corporel avec des surfaces mises à la terre telles que tuyaux, radiateurs, cuisinières et réfrigérateurs.** Il existe un risque accru d'électrocution si votre corps est relié à la terre.
- 3) **N'exposez pas d'outils électriques à la pluie ou à l'humidité.** La pénétration d'eau dans un outil électrique augmente le risque d'électrocution.
- 4) **Ne détournez pas le cordon d'alimentation de son utilisation prévue, par exemple ne l'utilisez pas pour porter et accrocher l'outil électrique ou pour le débrancher de la prise de courant. Tenez le cordon d'alimentation hors de portée de la chaleur, de l'huile, d'arêtes coupantes ou de pièces mobiles.** Les cordons d'alimentation soit endommagés soit emmêlés augmentent le risque d'électrocution.
- 5) **Lorsque vous travaillez à l'extérieur avec un outil électrique, utilisez uniquement des rallonges adaptées à une utilisation en extérieur.** L'utilisation d'une rallonge convenant pour l'extérieur réduit le risque d'électrocution.
- 6) **Lorsque l'utilisation d'un outil électrique dans un endroit humide est inévitable, utilisez un disjoncteur différentiel.** L'emploi d'un disjoncteur différentiel diminue le risque d'électrocution.

## Sécurité des personnes

- 1) **Soyez vigilant, surveillez ce que vous faites et faites preuve de bon sens lorsque vous utilisez un outil électrique. N'utilisez aucun outil électrique si vous êtes fatigué ou sous l'influence de drogues, d'alcool ou de médicaments.** Un moment d'inattention lors de l'utilisation de l'outil électrique peut causer des blessures graves.
- 2) **Veillez à porter un équipement de protection et toujours des lunettes protectrices.** Selon la nature du travail et l'utilisation de l'outil électrique, le port d'équipements de protection tels que masque anti-poussière, chaussures de sécurité antidérapantes, casque de chantier ou protection auditive réduit les risques de blessures.
- 3) **Évitez tout démarrage accidentel. Assurez-vous que l'outil électrique soit bien éteint avant de le brancher sur l'alimentation électrique et/ou sur l'accu, de le ramasser ou de le porter.** Lorsque vous transportez l'outil électrique avec le doigt sur l'interrupteur ou que l'outil électrique est allumé et raccordé à l'alimentation électrique, cela peut entraîner des accidents.
- 4) **Avant de mettre l'outil électrique en marche, retirez tous les outils de réglage ou les clés plates.** Un outil ou une clé qui se trouve sur une pièce rotative de l'outil électrique peut entraîner des blessures.
- 5) **Évitez un positionnement corporel anormal. Assurez-vous de camper solidement sur vos jambes et de conserver votre équilibre à tout moment.** Cela permet un meilleur contrôle de l'outil électrique dans des situations inattendues.

- 6) **Portez des vêtements appropriés. Ne portez pas de vêtements amples ou de bijoux. Conservez vos cheveux, vêtements et gants hors de portée des pièces mobiles.** Des vêtements amples, des bijoux ou des cheveux longs peuvent être happés par les pièces en mouvement.
- 7) **Si des équipements permettant l'aspiration de la poussière et sa collecte doivent être montés, assurez-vous que ceux-ci soient bien raccordés et correctement utilisés.** L'aspiration de poussière peut réduire les risques occasionnés par les particules.
- 8) **Ne vous mettez pas en danger et ne dépassez pas les règles de sécurité des outils électriques, même si vous êtes, après de nombreuses utilisations, familier avec cet outil électrique.** Une manipulation imprudente peut entraîner des blessures graves en quelques fractions de seconde.
- 4) **Conservez les outils électriques inutilisés hors de la portée des enfants. Ne laissez pas des personnes utiliser l'outil électrique si elles ne sont pas familières avec les manipulations ou si elles n'ont pas lu les instructions.** Les outils électriques sont dangereux lorsqu'ils sont utilisés par des personnes inexpérimentées.
- 5) **Entretenez les outils électriques et l'outil insérable avec soin. Vérifiez si les pièces mobiles fonctionnent correctement et ne sont pas bloquées ; contrôlez aussi si des pièces sont cassées ou endommagées car cela pourraient altérer le fonctionnement de l'outil électrique. Faites réparer les pièces endommagées avant toute utilisation de l'outil électrique.** De nombreux accidents sont causés par des outils électriques mal entretenus.
- 6) **Conservez les outils de coupe bien affûtés et propres.** Des outils soigneusement entretenus avec des bords bien coupants se bloquent moins et sont plus faciles à contrôler.

### Utilisation et manipulation de l'outil électrique

- 1) **Ne surchargez pas l'outil électrique. Utilisez seulement l'outil électrique qui convient au type de travaux entrepris.** Avec un outil électrique approprié, vous travaillez plus efficacement et en toute sécurité, dans la plage de puissance indiquée.
- 2) **N'utilisez aucun outil électrique dont l'interrupteur est défectueux.** Un outil électrique qui ne se laisse plus allumer ou éteindre est dangereux et doit être réparé.
- 3) **Avant d'effectuer tout réglage, de changer un outil insérable ou ranger l'outil électrique, débranchez la fiche de la prise de courant et/ou enlevez l'accu amovible.** Ces mesures de précaution empêchent le démarrage intempestif de l'outil électrique.
- 7) **Utilisez l'outil électrique, les accessoires et les outils insérables etc. conformément à ces instructions. Prenez en compte les conditions de travail et le travail à effectuer.** L'utilisation d'outils électriques pour des applications différentes que celles prévues peut conduire à des situations dangereuses.
- 8) **Maintenez les poignées et surfaces de préhension sèches, propres et exemptes d'huile ou de graisse.** Les poignées et surfaces de préhension glissantes ne permettent pas de manipuler et de contrôler l'outil électrique en toute sécurité lors de situations imprévues.

## Maintenance

- 1) **Laissez votre outil électrique être réparé seulement par du personnel qualifié qui utilise des pièces de rechange d'origine.** Ceci assure que la sécurité de l'outil électrique est maintenue.

## ● Consignes de sécurité pour la meuleuse

### AVERTISSEMENT !

- ▶ La poussière de matériaux tels que la peinture au plomb, certains bois et métaux peut être nocive pour la santé.
- ▶ Le contact ou l'inhalation de ces poussières peut présenter un risque pour l'opérateur ou les personnes à proximité.

### AVERTISSEMENT !



Portez des lunettes de protection et



un masque protecteur anti-poussière !

## ● Consignes de sécurité pour meuleuse d'angle

### Consignes de sécurité communes pour le ponçage et la découpe

- 1) **Cet outil électrique est à utiliser comme meuleuse et machine à découper. Respectez tous les consignes de sécurité, instructions, figures et données que vous recevez avec l'appareil.** Si vous ne suivez pas les instructions suivantes, une électrocution, un incendie et/ou des blessures graves peuvent survenir.
- 2) **Cet outil électrique n'est pas adapté pour le ponçage, les travaux avec des brosses en fils métalliques, le polissage et le tronçonnage.** Les applications pour lesquelles l'outil électrique n'est pas prévu peuvent entraîner des dangers ou blessures.
- 3) **N'utilisez pas l'outil électrique pour une fonction pour laquelle il n'a pas été explicitement conçu et prévu par son fabricant.** Une telle transformation risque d'entraîner une perte du contrôle et des blessures corporelles graves.
- 4) **N'utilisez aucun outil insérable qui ne soit pas spécialement prévu ou déterminé par le fabricant pour cet outil électrique.** La fixation de l'accessoire sur votre outil électrique ne garantit en aucun cas une utilisation en toute sécurité.
- 5) **La vitesse de rotation admise de l'outil insérable doit être au moins aussi élevée que le nombre de tours maximal indiqué sur l'outil électrique.** Les accessoires, qui tournent plus vite que la vitesse autorisée, peuvent se casser ou s'envoler.
- 6) **Le diamètre extérieur et l'épaisseur de l'outil insérable doivent être conformes aux dimensions de votre outil électrique.** Des outils insérables de taille incorrecte peuvent ne pas être suffisamment isolés ou contrôlés.
- 7) **Les dimensions de fixation de l'outil insérable doivent correspondre aux dimensions des moyens de fixation de l'outil électrique.** Les outils insérables, qui ne s'adaptent pas bien sur l'outil électrique, tournent de façon irrégulière, vibrent très fortement, etc. peuvent causer une perte de contrôle.



- 8) **N'utilisez jamais des outils insérables endommagés. Avant chaque utilisation, vérifiez les outils insérables comme les disques abrasifs pour détecter des éclatements et fissures ou encore des fêlures sur le plateau de ponçage, une usure ou abrasion excessive. Si l'outil électrique ou l'outil insérable tombe, vérifiez s'il est endommagé ou utilisez un outil insérable en bon état. Si vous avez contrôlé et installé l'outil insérable, vérifiez que vous-même ou toute personne présente à proximité soit hors de portée de la zone de rotation de l'outil insérable et faites fonctionner l'appareil 1 minute au nombre de tours maximal.** Les outils insérables endommagés cassent généralement durant ce test.
- 9) **Portez un équipement de protection individuelle. Utilisez selon l'application prévue un équipement de protection pour tout le visage et les yeux ou des lunettes de protection. Le cas échéant, portez des masques anti-poussière et une protection auditive, gants protecteurs ou un tablier spécial qui peut ainsi vous protéger des petites particules de meulage et matériaux.** Les yeux doivent être protégés contre les corps étrangers s'évolutant lors des différents travaux effectués. Les masques anti-poussière ou de protection respiratoire doivent filtrer toutes les poussières produites lors de l'utilisation. Si vous êtes exposé à un bruit intensif sur une longue période, vous pouvez subir une perte auditive.
- 10) **Veillez à maintenir une distance sécuritaire par rapport à votre zone de travail et aux personnes se trouvant à proximité. Toute personne qui pénètre dans la zone de travail doit porter son équipement de protection individuelle.** Des fragments et débris de la pièce à usiner ou des outils insérables cassés peuvent voler et causer des blessures aussi en dehors de la zone de travail immédiate.
- 11) **Lorsque vous effectuez des travaux où un outil insérable peut entrer en contact avec des fils électriques cachés ou son propre cordon d'alimentation, tenez l'outil électrique uniquement par ses surfaces de préhension isolées.** Le contact avec une ligne sous tension peut aussi mettre des pièces en métal de l'appareil sous tension et provoquer un choc électrique.
- 12) **Tenez éloigner le cordon d'alimentation de l'outil insérable en train de tourner.** Si vous perdez le contrôle de l'appareil, le cordon d'alimentation peut être coupé ou touché et votre main ou votre bras peuvent entrer en contact avec l'outil insérable.
- 13) **Ne posez jamais l'outil électrique quelque part avant que l'outil insérable se soit complètement arrêté.** L'outil insérable en rotation peut entrer en contact avec la surface où il se trouve ce qui peut entraîner une perte de contrôle de l'outil électrique.
- 14) **Ne laissez pas l'outil électrique en fonctionnement lorsque vous le portez.** Vos vêtements peuvent entrer en contact accidentellement avec l'outil insérable en rotation et celui-ci peut tarauder votre corps.

- 15) **Nettoyez régulièrement les fentes d'aération de votre outil électrique.** Le ventilateur du moteur attire la poussière dans le boîtier et une forte accumulation de poussière métallique peut causer des risques électriques.
- 16) **N'utilisez pas l'outil électrique à proximité de matières inflammables.** Des étincelles peuvent enflammer ces matériaux.
- 17) **N'utilisez aucun outil insérable qui nécessite un fluide de refroidissement.** L'utilisation d'eau ou de fluides de refroidissement peut provoquer une électrocution.

### **Autres consignes de sécurité pour toutes les applications – recul et consignes de sécurité correspondantes :**

Le recul est une réaction soudaine qui apparaît lorsqu'un outil insérable en rotation, comme un disque abrasif, un plateau support, une brosse métallique, etc., s'accroche ou se bloque et provoque un brusque arrêt de l'outil insérable en rotation. Ceci conduit à ce que l'outil électrique accélère sans contrôle dans l'autre sens de la rotation de l'outil insérable jusqu'au point de blocage.

Lorsque par ex. un disque abrasif accroche ou bloque sur une pièce, le bord du disque abrasif qui s'est introduit dans la pièce, se trouve coincé et peut donc causer une rupture du disque abrasif ou provoquer un recul. Le disque abrasif s'éloigne alors de l'utilisateur ou se rapproche de celui-ci, selon le sens de rotation du disque au point de blocage. Dans ce cas, le disque abrasif peut aussi casser.

Le recul est le résultat d'une utilisation incorrecte ou défectueuse de l'outil électrique. Grâce à des mesures de précaution appropriées décrites ci-dessous, le recul peut être évité.

- 1) **Tenez l'outil électrique fermement et placez votre corps et vos bras dans une position où vous pourrez absorber les forces du recul. Afin d'avoir un contrôle maximal sur les forces de recul ou de prévenir un moment de réaction pendant la montée en vitesse, utilisez toujours la poignée auxiliaire (si disponible).** La personne qui utilise l'appareil peut en prenant les mesures de précaution nécessaires réagir aux forces de réaction et de recul.
- 2) **Ne positionnez jamais vos mains à proximité de l'outil insérable en rotation.** L'outil insérable peut se déplacer lors d'un recul vers vos mains.
- 3) **Évitez que votre corps ne se trouve dans la zone où l'outil électrique peut être sujet à un recul.** Le recul entraîne l'outil électrique dans la direction opposée à celle du mouvement du disque abrasif au point de blocage.
- 4) **Travaillez toujours prudemment dans les endroits où il y a des coins, des bords tranchants etc. Évitez que les outils insérables rebondissent et se coincent dans la pièce à travailler.** L'outil insérable en rotation a tendance à se coincer dans les angles, les arêtes vives ou lorsqu'il rebondit. Ceci entraîne une perte de contrôle ou un recul.
- 5) **Utilisez pas de lame de scie pour couper du bois, pas de disque diamanté segmenté avec un écart de segment supérieur à 10 millimètres et pas de lame de scie dentée.** De tels outils insérables causent fréquemment un recul ou la perte de contrôle.

## Consignes de sécurité spéciales pour le ponçage et le tronçonnage

- 1) **Utilisez uniquement les produits abrasifs agréés pour votre outil électrique et le capot de protection prévu pour leur utilisation.** Les produits abrasifs, qui ne sont pas conçus pour l'outil électrique, n'offrent pas une protection suffisante et sont donc dangereux.
- 2) **Les disques abrasifs avec différents agglomérés doivent être montés de telle sorte que leur surface abrasive ne dépasse pas le bord du capot de protection.** Un disque abrasif mal installé qui dépasse le bord du capot de protection n'offre pas de protection adéquate.
- 3) **Le capot de protection doit être bien installé sur l'outil électrique et ajusté afin d'atteindre un excellent niveau de sécurité c'est-à-dire que la partie à nu du produit abrasif dirigée vers l'opérateur soit la plus petite possible.** Le capot de protection aide à protéger l'opérateur des débris, du contact fortuit avec le disque abrasif ainsi que des étincelles qui pourraient enflammer les vêtements.
- 4) **Les accessoires abrasifs doivent être utilisés seulement dans les domaines d'intervention recommandés. Par exemple : Ne poncez jamais avec la surface latérale d'un disque à tronçonner.** Les disques à tronçonner sont conçus pour couper les matériaux avec l'arête du disque. Toute force latéralement développée peut casser les accessoires abrasifs.
- 5) **Utilisez toujours des flasques de serrage en bon état, de la bonne taille et forme pour le disque abrasif que vous avez choisi.** Des flasques appropriées protègent le disque abrasif et réduisent ainsi les risques de cassure du disque abrasif. Les flasques pour disques à tronçonner peuvent être différentes des autres flasques pour disques abrasifs.

- 6) **N'utilisez aucun disque abrasif usé provenant de plus grands outils électriques.** Les disques abrasifs pour de plus grands outils électriques ne sont pas prévus pour les vitesses de rotation plus élevées des plus petits outils électriques et peuvent casser.
- 7) **Lorsque vous utilisez des disques dans un but double, utilisez toujours le capot de protection adapté pour l'application réalisée.** La non-utilisation du capot de protection adapté peut annuler l'effet de bouclier et ainsi entraîner des blessures graves.

## Consignes de sécurité supplémentaires relatives aux disques à tronçonner

- 1) **Évitez de bloquer les disques à tronçonner ou d'exercer une pression importante. N'effectuez pas des coupes de profondeur excessive.** Une force excessive sur le disque à tronçonner augmente les sollicitations mécaniques et les possibilités de coincement ou de blocage et ainsi accroît le risque de recul et de cassure de l'accessoire abrasif.
- 2) **Évitez de vous tenir dans la zone située devant et derrière le disque à tronçonner en rotation.** Si vous travaillez en poussant le disque à tronçonner devant vous sur la pièce à usiner, en cas de recul, l'outil électrique peut être projeté directement dans votre direction avec le disque en rotation.
- 3) **Si le disque à tronçonner se bloque ou si vous interrompez le travail, éteignez l'appareil et restez sans bouger jusqu'à ce que le disque se soit arrêté. N'essayez jamais de continuer à travailler sur la coupe avec le disque à tronçonner encore en train de tourner car il existe un risque de recul lors de cette opération.** Déterminez et corrigez la cause du blocage.

- 4) **Ne rallumez pas l'outil électrique, tant qu'il se trouve dans la pièce à travailler. Laissez toujours le disque à tronçonner atteindre sa pleine vitesse de rotation avant de reprendre la découpe avec précaution.** Autrement, le disque pourrait se coincer, sauter hors de la pièce ou provoquer un recul.
- 5) **Fixez correctement les plaques et grandes pièces à travailler afin de réduire les risques de recul dus à un disque à tronçonner coincé.** Les grandes pièces à travailler peuvent se plier sous leur propre poids. La pièce à usiner doit être étayée des deux côtés du disque aussi bien à proximité de la découpe que de l'autre bord.
- 6) **Soyez particulièrement prudent lorsque vous effectuez des découpes « au carré » dans des murs ou des endroits non visibles.** Le disque à tronçonner s'enfonçant, il se peut que lors de la découpe il rencontre des conduites de gaz ou d'eau, fils électriques ou tout autre objet et provoque un recul.
- 7) **N'effectuez pas de coupes curvilignes.** Une force excessive sur le disque de découpe augmente les sollicitations mécaniques et les possibilités de coincement ou de blocage et ainsi accroît le risque de recul et de cassure de l'accessoire abrasif, ce qui peut entraîner des blessures graves.
- 2) Tenez le cordon d'alimentation et la rallonge éloignés du disque. En cas de détérioration ou de découpe, débranchez immédiatement la fiche secteur de la prise de courant. Ne touchez pas le cordon avant qu'il ne soit débranché du secteur. Il y a un risque de décharge électrique.
- 3) Lorsqu'il est nécessaire de remplacer le cordon d'alimentation, le fabricant ou son représentant doit s'en charger pour éviter tout risque.
- 4) Utilisez uniquement des disques abrasifs dont la vitesse de rotation déclarée soit au moins aussi élevée que celle indiquée sur l'étiquette signalétique du produit.
- 5) Inspectez visuellement le disque abrasif avant utilisation. N'utilisez pas de disques endommagés ou déformés. Remplacez un disque usé.
- 6) Assurez-vous que les étincelles générées lors du meulage ne représentent aucun danger par ex. pour des personnes qu'elles pourraient atteindre ou pour des substances inflammables qui pourraient prendre feu.
- 7) Portez toujours des lunettes de protection, des gants de sécurité, un masque de protection respiratoire et une protection auditive lors du ponçage.
- 8) Ne positionnez jamais vos doigts entre le disque et le pare-étincelles ou près du capot de protection. Il existe un danger de pincement.
- 9) Pour des raisons fonctionnelles, les parties rotatives du produit ne peuvent pas être couvertes. Par conséquent, soyez prudent et sécurisez bien la pièce à usiner pour éviter tout glissement qui pourrait provoquer un contact de vos mains avec le disque abrasif.

### **Consignes de sécurité supplémentaires pour meuleuse d'angle**

- 1) Raccordez le produit uniquement à une prise de courant avec un disjoncteur différentiel à courant de déclenchement ne dépassant pas 30 mA.
- 10) La pièce devient chaude en meulant. Ne touchez pas la zone usinée, mais laissez-la refroidir. Il existe un risque de brûlures. N'utilisez pas de fluide de refroidissement ou de produits semblables.
- 11) Ne travaillez pas avec le produit, si vous êtes fatigué ou après avoir consommé de l'alcool ou des médicaments. Prenez toujours le temps de faire une pause.

## 12) Éteignez le produit et débranchez la fiche secteur

- Pour débloquer un outil insérable bloqué,
- Lorsque le cordon d'alimentation est détérioré ou emmêlé,
- En cas de bruits inhabituels.

Lorsqu'il est nécessaire de remplacer le cordon d'alimentation, le fabricant ou son représentant doit s'en charger pour éviter tout risque.

## ● Réduction des émissions sonores et vibrations

Afin de réduire les effets des vibrations et du bruit, limitez le temps d'utilisation, utilisez des modes de fonctionnement peu bruyants et à faibles vibrations et portez un équipement de protection adapté.

Les mesures suivantes permettent d'atténuer les risques liés aux vibrations et au bruit :

- Utilisez toujours le produit en respectant l'usage prévu et comme décrit dans les présentes instructions.
- Assurez-vous que le produit est en parfait état et bien entretenu.
- Utilisez les outils insérables spécialement conçus pour ce produit et assurez-vous qu'ils soient en parfait état.
- Tenez le produit aux poignées/surfaces de prise afin d'assurer la sécurité.
- Entretenez le produit conformément aux instructions et prévoyez une bonne lubrification (si applicable).
- Planifiez vos travaux de manière à ce que l'utilisation de produits à valeur vibratoire élevée soit répartie sur une longue durée.

## ● Comportement en cas d'urgence

À l'aide du présent mode d'emploi, familiarisez-vous avec l'utilisation de ce produit. Mémorisez les consignes de sécurité et respectez-les impérativement. Ceci permet d'éviter des risques et dangers.

- Soyez toujours vigilant lors de l'utilisation de ce produit afin de détecter suffisamment tôt les dangers et agir en conséquence. Une intervention rapide peut permettre d'éviter des blessures graves et dégâts matériels.
- En cas de dysfonctionnement, éteignez le produit et débranchez-le du réseau électrique. Faites vérifier le produit par un professionnel qualifié et, si nécessaire, faites-le réparer avant de le réutiliser.

## ● Risques résiduels

Même si vous vous servez correctement de ce produit en respectant les consignes, un risque résiduel n'est jamais exclu. Les dangers suivants, entre autres, peuvent survenir en relation avec la fabrication et la manipulation de ce produit :

- Atteintes à la santé résultant d'émissions de vibrations, si le produit est utilisé sur une longue période ou n'est pas correctement utilisé et entretenu.
- Dégâts matériels ou blessures corporelles causé(e)s par des outils coupants défectueux ou l'impact soudain d'un objet recouvert durant l'utilisation.
- Risque de blessures et de dégâts matériels causé(e)s par des objets volants.

## REMARQUE

- ▶ Ce produit génère un champ électromagnétique lors du fonctionnement ! Dans certaines circonstances, le champ peut influencer des implants médicaux actifs ou passifs ! Pour réduire le risque de blessures graves ou mortelles, nous recommandons aux personnes portant des implants médicaux de consulter leur médecin et le fabricant de l'implant médical avant d'utiliser le produit !

## ● Remarques sur le travail

### ⚠ AVERTISSEMENT !

- ▶ Lors du choix de l'outil, veillez à ce que sa vitesse autorisée soit au moins aussi élevée que la vitesse de rotation indiquée du produit.
- ▶ Lors du choix du disque, veillez au diamètre maximal autorisé ainsi qu'à l'épaisseur maximale autorisée.
- ▶ Lors du choix de la brosse veillez à la taille du filetage M14.

## ● Disques à ébarber (fig. H)



### ⚠ AVERTISSEMENT !

- ▶ N'utilisez jamais de disques à tronçonner pour ébarber !
- ▶ Le produit doit uniquement fonctionner avec un disque à ébarber lorsque le capot de protection est monté.



- Pour l'ébarbage, montez le capot de protection , voir « Monter/régler/démonter le capot de protection ».
- Exercez seulement une pression régulière sur la pièce à usiner. Bougez le produit d'avant en arrière régulièrement.
- Vous obtiendrez le meilleur résultat d'ébarbage avec un angle de travail de 30° à 40°.

## ● Tronçonnage (fig. G)

### ⚠ AVERTISSEMENT !

- ▶ N'utilisez jamais des disques à ébarber pour tronçonner !
- ▶ Le produit doit fonctionner avec un disque à tronçonner seulement lorsque le capot de protection est monté.
- Pour le tronçonnage, montez le capot de protection  avec l'embout de capot de protection , voir « Monter/régler/démonter le capot de protection » et « Monter/démonter l'embout sur le capot de protection ».
- Seuls des disques à tronçonner homologués, renforcés en matières fibreuses peuvent être utilisés.
- Travaillez en principe avec un faible mouvement vers l'avant. Exercez seulement une pression régulière sur la pièce à usiner.
- Travaillez toujours en sens inverse. Le produit ne sera ainsi pas pressé de manière incontrôlée hors de la découpe.

## ● Rangement de la clé de serrage

- La clé de serrage  peut être rangée dans la poignée  (fig. A).

## ● Montage

### ⚠ PRUDENCE ! Risque de blessure !

- ▶ Veillez lorsque vous travaillez à disposer d'un espace suffisant et à ne pas mettre d'autres personnes en danger.
- ▶ Tous les caches et dispositifs de protection doivent être montés de manière correcte avant la mise en service.
- ▶ Débranchez toujours la fiche secteur avant d'effectuer des réglages sur le produit.

## ● Monter la poignée (fig. A)

### ⚠ AVERTISSEMENT !

- ▶ Le produit doit uniquement fonctionner lorsque la poignée **1** est montée.

- Vissez bien la poignée sur le filetage pour la poignée. En fonction du mode de travail, choisissez le filetage pour la poignée à gauche **7**, à droite ou au-dessus **2** sur le produit (fig. A).

## ● Monter/régler/démonter le capot de protection (fig. D)

### REMARQUE

- ▶ Si le capot de protection **9** est enclenché dans la position illustrée sur la fig. D ①, appuyez le capot de protection entier contre le produit et tournez-le en même temps.

- Réglez le capot de protection de manière à ce qu'un vol d'étincelles ou des pièces détachées ne puissent ni toucher l'utilisateur ni des personnes environnantes.
- Le positionnement du capot de protection doit également se faire de manière à ce que le vol d'étincelles n'enflamme pas des pièces combustibles environnantes.

### Démonter le disque abrasif

1. Appuyez sur la touche d'arrêt de la broche **10** (fig. A).
2. Tournez la broche de fixation **16** jusqu'à ce que l'arrêt de broche fixe la broche de fixation. Maintenez enfoncée la touche d'arrêt de la broche.
3. Détachez l'écrou de serrage **15** (fig. B) avec la clé de serrage **13** (fig. A). Vous pouvez relâcher la touche d'arrêt de la broche.

4. Retirez l'écrou de serrage et la flasque de serrage **14** (fig. B) et le disque de tronçonnage ou abrasif de la broche de fixation.

### Monter le capot de protection

5. Placez le capot de protection **9** sur le produit de manière à ce que le côté ouvert pointe vers le produit.

La dentelure du capot de protection et du produit doivent s'enclencher l'une dans l'autre (voir fig. D ①).

6. Appuyez le capot de protection en direction du produit pour le tourner (voir fig. D ②).
7. Fixez la vis **23** pour la fixation du capot de protection en l'appuyant sur la rainure sur la dentelure du produit.
8. Tournez le capot de protection en position de travail. Le côté fermé du capot de protection doit toujours pointer vers l'utilisateur.
9. Ajustez la position du capot de protection si vous constatez que le capot de protection ne ferme pas de manière optimale.

### Démonter le capot de protection

10. Démontez le capot de protection **9** en retirant la vis **23** à l'aide d'un objet (p. ex. petit tournevis) (voir fig. D ③).

Pour un démontage plus simple, tournez le capot de protection seulement après avoir retiré la vis dans la position détaillée de la fig. D ①.

## ● Monter/démonter l'embout sur le capot de protection (fig. E)

### Monter l'embout

1. Placez l'embout de capot de protection **9a** avec le côté sur lequel le sens de marche est indiqué par une flèche sur le capot de protection **9**.

2. Glissez l'embout sur le capot de protection jusqu'à ce qu'il s'enclenche de manière audible.

## Démonter l'embout

1. Déverrouillez l'embout de capot de protection [9a] en poussant l'encoche [24] du capot de protection [9].
2. Dévissez l'embout du capot de protection.

## ● Monter/remplacer le disque (fig. F)

1. Appuyez sur la touche d'arrêt de la broche [10].
2. Tournez la broche de fixation [16] jusqu'à ce que l'arrêt de broche fixe la broche de fixation. Maintenez enfoncée la touche d'arrêt de la broche.
3. Dévissez l'écrou de serrage [15] à l'aide de la clé de serrage [13]. Vous pouvez relâcher la touche d'arrêt de la broche.
4. Placez le disque choisi sur la flasque de serrage [14] (fig. B). L'inscription sur le disque pointe généralement vers le produit.

### REMARQUE

- ▶ Si le sens de rotation est indiqué sur votre disque, veillez lors du montage à ce qu'il corresponde avec le sens de fonctionnement du produit. Celui-ci est indiqué sur le produit à côté de la touche d'arrêt de la broche (←).
- ▶ Veillez à ce que la flasque de serrage (fig. B) repose sur le produit de manière à ce que les évidements dans la flasque de serrage s'imbriquent dans le bord sur le produit. La broche de fixation doit tourner lorsque vous tournez la flasque de serrage.

5. Placez à nouveau l'écrou de serrage sur la broche de fixation. Le côté plat de l'écrou de serrage pointe vers l'outil insérable lorsque l'épaisseur du logement du disque est < 5 mm.

Si l'épaisseur du logement de disque est ≥ 5 mm, tournez l'écrou de serrage (fig. B).

6. Appuyez sur la touche d'arrêt de la broche et tournez la broche de fixation jusqu'à ce que l'arrêt de la broche se fixe dans la broche de fixation. Resserrez l'écrou de serrage avec la clé de serrage. Vous pouvez relâcher la touche d'arrêt de la broche.

## ● Fonctionnement

### ⚠ PRUDENCE ! Risque de blessure !

- ▶ Avant toute intervention sur le produit, débranchez la fiche secteur [11].
- ▶ Utilisez uniquement les disques abrasifs et accessoires recommandés par le fabricant. L'utilisation d'autres outils insérables et accessoires peut représenter pour vous un risque de blessure.
- ▶ Utilisez uniquement des accessoires comportant des informations sur le fabricant, le type de raccordement, les dimensions et le nombre de tours autorisé.
- ▶ Utilisez uniquement des accessoires dont la vitesse de rotation déclarée soit au moins aussi élevée que celle indiquée sur l'étiquette signalétique du produit.
- ▶ N'utilisez pas de disques abrasifs brisés, fissurés ou endommagés de quelque façon que ce soit.
- ▶ Ne faites jamais fonctionner le produit sans dispositifs de protection.



## **PRUDENCE ! Risque de blessure !**

- ▶ Fixez correctement les plaques et pièces à usiner afin de réduire les risques de recul dus à un disque à tronçonner coincé. Les grandes pièces à travailler peuvent se plier sous leur propre poids. La pièce à usiner doit être étayée des deux côtés du disque, à la fois près du disque à tronçonner et aussi sur le bord.
- ▶ Conservez vos mains hors de la portée du disque lorsque le produit fonctionne. Il existe un risque de blessure.

## **REMARQUE**

### **Remarques relatives au remplacement**

- ▶ Ne faites jamais fonctionner le produit sans dispositifs de protection.
- ▶ Assurez-vous que la vitesse indiquée sur l'outil est égale ou supérieure au régime à vide nominal du produit.
- ▶ Assurez-vous que les dimensions correspondent bien au produit.
- ▶ Utilisez uniquement des disques impeccables (test de son : vous obtenez un son limpide en frappant avec un marteau en plastique).
- ▶ Ne percez pas par la suite un alésage trop petit sur le disque abrasif.
- ▶ N'utilisez pas de bague de réduction ou d'adaptateur séparé pour adapter des disques abrasifs avec un grand trou.
- ▶ N'utilisez pas de lame de scie.
- ▶ Seule la flasque de serrage fournie doit être utilisée pour serrer les outils de meulage. Les couches intermédiaires entre la flasque de serrage et les outils de meulage doivent être en matières élastiques p. ex. caoutchouc, carton souple etc.

## **REMARQUE**

- ▶ Remontez entièrement le produit après le changement d'outils.

## **AVERTISSEMENT !**



Éteignez le produit et débranchez la fiche secteur. Laissez le produit refroidir.

## **AVERTISSEMENT !**



Portez des gants de protection lors du changement d'outil pour éviter toute coupure.

## **AVERTISSEMENT !**

- ▶ L'écrou de serrage **15** ne doit pas être trop serré, pour éviter un bris du disque et de l'écrou.

## ● **Mise en marche et à l'arrêt**

## **AVERTISSEMENT !**

- ▶ Vérifiez si la tension de la prise de raccordement correspond bien à celle indiquée sur l'étiquette signalétique du produit.

1. Branchez la fiche secteur **11** sur une prise de courant.
2. Pour allumer, poussez l'interrupteur marche/arrêt **4** (fig. A) vers l'avant dans la direction du produit et poussez-le ensuite en direction de la surface de la poignée sur le produit.
3. Attendez après la mise en marche jusqu'à ce que le produit atteigne sa vitesse de rotation maximale. Commencez alors à travailler.
4. Relâchez l'interrupteur marche/arrêt pour la mise à l'arrêt. Le produit s'arrête.

## **AVERTISSEMENT !**

- ▶ L'outil continue de fonctionner une fois le produit arrêté. Il existe un risque de blessure.

### **Régler la vitesse de rotation**

- Réglez le régulateur de vitesse **3** sur une position entre 1 et 6.

### **Essai**

- Effectuez un essai, sans grande intensité, avant de commencer le travail et après chaque changement d'outil. Éteignez immédiatement le produit si l'outil fonctionne irrégulièrement, si les vibrations sont importantes ou si vous entendez des bruits anormaux.

## **● Dépannage**

## **AVERTISSEMENT !**



Avant toute intervention sur le produit, débranchez la fiche secteur. Risque de décharge électrique !

## **● Fonctionnement en continu**

1. Allumez le produit.

### **Activation du fonctionnement en continu**

2. Enclenchez l'interrupteur marche/arrêt **4** (fig. A) à l'état allumé en le poussant vers l'avant en direction du produit.

### **Désactivation du fonctionnement en continu**

3. Poussez brièvement l'interrupteur marche/arrêt **4** (fig. A) en direction de la surface de la poignée sur le produit. Le produit s'arrête.

<b>Problème</b>	<b>Cause possible</b>	<b>Solution</b>
Le produit ne démarre pas.	Pas de tension réseau.	Vérifiez la prise de courant, le cordon d'alimentation, le câble, la fiche secteur et le fusible du bâtiment. Les réparations doivent être effectuées par un électricien.
	Le fusible du bâtiment réagit.	
L'outil abrasif ne se déplace pas bien que le moteur tourne.	L'écrou de serrage est desserré.	Resserrez l'écrou de serrage (voir « Monter/remplacer le disque »).
	La pièce à usiner, un reste de pièce à usiner ou des restes d'outils de meulage bloquent l'entraînement.	Éliminez les blocages.
Le moteur ralentit et s'arrête.	Le produit est sur-sollicité par la pièce à usiner.	Réduisez la pression sur l'outil de meulage.
		La pièce à usiner est inappropriée.

Problème	Cause possible	Solution
Le disque abrasif ne tourne pas correctement, des bruits anormaux se font entendre.	L'écrou de serrage est desserré.	Resserrez l'écrou de serrage (voir « Monter/remplacer le disque »).
	Le disque abrasif est défectueux.	Changez le disque abrasif.

## ● Nettoyage et entretien

### ⚠ **AVERTISSEMENT !**



Avant de changer les accessoires, de nettoyer le produit ou de le ranger, éteignez-le et débranchez-le du réseau électrique.

### ⚠ **AVERTISSEMENT !**

► Faites réaliser les tâches qui ne sont pas décrites dans ce mode d'emploi par un atelier spécialisé. Utilisez uniquement des pièces d'origine. Laissez refroidir le produit avant toute opération de nettoyage ou d'entretien. Il existe un risque de brûlures !

- Contrôlez l'absence de vices visibles sur le produit avant chaque utilisation, comme des pièces desserrées, usées ou détériorées, le bon serrage des vis ou d'autres pièces. Vérifiez en particulier le disque abrasif. Remplacez les pièces détériorées.

## ● Nettoyage

### ⚠ **AVERTISSEMENT !**

- N'utilisez pas de produits de nettoyage ou de dissolvants. Les substances chimiques risquent d'attaquer les pièces en plastique du produit.
- Ne nettoyez jamais le produit sous l'eau courante.

- Nettoyez bien le produit après chaque utilisation.
- Nettoyez les orifices de ventilation et la surface du produit avec une brosse souple, un pinceau ou un chiffon.

## ● Maintenance (fig. C)

### Remplacer les balais de carbone

### ⚠ **AVERTISSEMENT !**



Avant de changer les accessoires, de nettoyer le produit ou de le ranger, éteignez-le et débranchez-le du réseau électrique.

1. Desserrez la vis **6** du cache de maintenance **5** (fig. A).
2. Enlevez le cache de maintenance.
3. Levez le ressort de pression **17** de la rainure du ressort de pression **19** du balai de carbone **18**.
4. Retirez la fiche de contact **22** du patin de contact **21**.
5. Sortez le balai de carbone du guidage.
6. Insérez le nouveau balai de carbone dans le guidage.
7. Faites passer le raccord **20** devant la rainure pour le ressort de pression en effectuant un coude. Introduisez le raccord dans l'ouverture latérale du guidage.
8. Faites glisser la fiche de contact sur le patin de contact.
9. Placez à nouveau le ressort de pression sur la rainure pour les ressorts de pression des balais de carbone.
10. Fixez à nouveau le cache de maintenance avec la vis.
11. Répétez les étapes 1 à 10 de l'autre côté du produit. Les balais de carbone doivent être normalement remplacés par paire.

## ● Rangement

- Conservez le produit dans un endroit sec à l'abri de la poussière hors de portée des enfants.
- Les disques abrasifs doivent être rangés secs et à la verticale et ne doivent pas être empilés.

## ● Consignes de recyclage

L'emballage se compose de matières recyclables pouvant être mises au rebut dans les déchetteries locales.



Veillez respecter l'identification des matériaux d'emballage pour le tri sélectif, ils sont identifiés avec des abréviations (a) et des chiffres (b) ayant la signification suivante : 1-7 : plastiques/20-22 : papiers et cartons/80-98 : matériaux composite.

### **Produit :**



Votre mairie ou votre municipalité vous renseigneront sur les possibilités de mise au rebut des produits usagés.



Afin de contribuer à la protection de l'environnement, veuillez ne pas jeter votre produit usagé dans les ordures ménagères, mais éliminez-le de manière appropriée. Pour obtenir des renseignements concernant les points de collecte et leurs horaires d'ouverture, vous pouvez contacter votre municipalité.

## ● Garantie

Le produit a été fabriqué avec soin selon des critères de qualité stricts et contrôlé consciencieusement avant sa livraison. En cas de défaut de matériel ou de fabrication, vous avez des droits légaux vis-à-vis du vendeur du produit. Vos droits légaux ne sont en aucun cas limités par notre garantie mentionnée ci-dessous.

La garantie de ce produit est de 3 ans à partir de la date d'achat. La période de garantie débute à la date d'achat. Conservez le ticket de caisse original dans un endroit sûr, car ce document est nécessaire comme preuve d'achat.

Tout dommage ou défaut déjà présent au moment de l'achat doit être signalé immédiatement après le déballage du produit.

Si le produit présente un défaut de matériel ou de fabrication dans les 3 ans suivant la date d'achat, nous le réparerons ou le remplacerons – selon notre choix – gratuitement pour vous. La période de garantie n'est pas prolongée par un recours à la garantie accordé. Ceci s'applique également aux pièces remplacées et réparées.

La garantie prend fin si le produit a été endommagé, s'il a été utilisé ou entretenu de manière incorrecte.

La garantie couvre les défauts de matériel et de fabrication. Cette garantie ne couvre pas les pièces du produit qui sont soumises à une usure normale et qui sont donc considérées comme des pièces d'usure (par ex. piles, accus, tuyaux, cartouches d'encre), ni les dommages aux pièces cassables, par ex. les interrupteurs ou les pièces en verre.

## ● Faire valoir sa garantie

Pour garantir la rapidité d'exécution de la procédure de garantie, veuillez respecter les indications suivantes :

Veillez conserver le ticket de caisse et la référence du produit (IAN 435305\_2304) à titre de preuve d'achat pour toute demande.

Le numéro de référence de l'article est indiqué sur la plaque d'identification, gravé sur la page de titre de votre manuel (en bas à gauche) ou sur un autocollant apposé sur la face arrière ou inférieure du produit.

En cas de dysfonctionnement du produit, ou de tout autre défaut, contactez en premier lieu le service après-vente par téléphone ou par e-mail aux coordonnées indiquées ci-dessous.

Vous pouvez alors envoyer franco de port tout produit considéré comme défectueux au service clientèle indiqué, accompagné de la preuve d'achat (ticket de caisse) et d'une description écrite du défaut avec mention de sa date d'apparition.

## ● **Service après-vente**

### **FR Service après-vente France**

Tél.: 0800904879

E-Mail: [owim@lidl.fr](mailto:owim@lidl.fr)

### **BE Service après-vente Belgique**

Tél.: 080071011

Tél.: 80023970 (Luxembourg)

E-Mail: [owim@lidl.be](mailto:owim@lidl.be)



## ● Déclaration UE de conformité

### DÉCLARATION UE DE CONFORMITÉ (435305\_2304)

IAN : 435305\_2304  
Identification du produit : "PARKSIDE" Meuleuse d'angle  
Numéro de modèle : HG10788

L'objet de la déclaration décrit ci-dessus est conforme à la législation d'harmonisation de l'Union applicable:

Directive 2006/42/CE
Directive 2014/30/UE
Directive 2011/65/UE avec toutes les modifications connexes

Références des normes harmonisées ou références aux autres spécifications techniques par rapport auxquels la conformité est déclarée :

N° / Pièces
Directive 2006/42/CE
EN 62841-1:2015/A11:2022
EN IEC 62841-2-3:2021/A11:2021
Directive 2014/30/UE
EN IEC 55014-1:2021
EN IEC 55014-2:2021
EN IEC 61000-3-2:2019/A1:2021
EN 61000-3-3:2013/A2:2021

du 8 juin 2011 relative à la limitation de l'utilisation de certaines substances dangereuses dans les équipements électriques et électroniques :

N° / Pièces
EN IEC 63000:2018

Détenteur de la documentation technique : OWIM GmbH & Co.KG

Signé par et au nom de:

**OWIM GmbH & Co. KG, Stiftsbergstraße 1, 74167 Neckarsulm, Allemagne**

Cette déclaration de conformité est délivrée sous la seule responsabilité du fabricant.

Traduction de la déclaration de conformité d'origine

Neckarsulm  
Lieu

12.09.2023  
Date

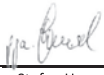
  
ppa. Stefan Haensel  
Fondé de pouvoir

  
ppa. Jørgen Buchheim  
Fondé de pouvoir



<b>Gebruikte waarschuwingen en symbolen</b> .....	Pagina	47
<b>Inleiding</b> .....	Pagina	48
Beoogd gebruik .....	Pagina	48
Leveringsomvang .....	Pagina	48
Onderdelenbeschrijving .....	Pagina	48
Technische gegevens .....	Pagina	49
<b>Veiligheidsaanwijzingen</b> .....	Pagina	50
Algemene veiligheidsaanwijzingen voor elektrische apparaten .....	Pagina	50
Veiligheidsaanwijzingen voor slijpers .....	Pagina	53
Veiligheidsaanwijzingen voor haakse slijpers .....	Pagina	53
Vermindering van trillingen en geluid .....	Pagina	58
Wat te doen in noodgevallen .....	Pagina	58
Overige risico's .....	Pagina	58
<b>Tips voor het werken met het product</b> .....	Pagina	59
Voorslijpen (afb. H) .....	Pagina	59
Doorslijpschijven (afb. G) .....	Pagina	59
Opbergen van de spansleutel .....	Pagina	59
<b>Installatie</b> .....	Pagina	59
Handgreep monteren (afb. A) .....	Pagina	60
De beschermkap installeren/afstellen/demonteren (afb. D) .....	Pagina	60
Het opzetstuk op de beschermkap installeren/demonteren (afb. E) .....	Pagina	61
Schijven monteren/verwisselen (afb. F) .....	Pagina	61
<b>Bediening</b> .....	Pagina	61
In- en uitschakelen .....	Pagina	62
Langdurig gebruik .....	Pagina	63
<b>Verhelpen van problemen</b> .....	Pagina	63
<b>Schoonmaken en onderhoud</b> .....	Pagina	64
Schoonmaken .....	Pagina	64
Onderhoud (afb. C) .....	Pagina	64
Opbergen .....	Pagina	65
<b>Verwijderingsaanwijzingen</b> .....	Pagina	65
<b>Garantie</b> .....	Pagina	65
Afwikkeling in geval van garantie .....	Pagina	65
<b>Service</b> .....	Pagina	66
<b>EU-conformiteitsverklaring</b> .....	Pagina	67

## Gebruikte waarschuwingen en symbolen

De volgende waarschuwingen worden in de gebruiksaanwijzing, op de verpakking en op het typeplaatje gebruikt:

	<p><b>GEVAAR!</b> Dit symbool met de aanduiding "Gevaar" duidt op een groot risico op gevaar dat, indien niet vermeden, zware verwondingen of de dood tot gevolg kan hebben.</p>		<p><b>VOORZICHTIG!</b> Dit symbool met de aanduiding "Voorzichtig" duidt op een klein risico op gevaar dat, indien niet vermeden, kan leiden tot kleine of middelgrote verwondingen.</p>
	<p><b>WAARSCHUWING!</b> Dit symbool met de aanduiding "Waarschuwing" betekent een middelmatig risico op gevaar dat, indien niet vermeden, zware verwondingen of de dood tot gevolg kan hebben.</p>		<p>Schakel het product uit en koppel het los van het elektriciteitsnet voordat u accessoires verwisselt, het product gaat schoonmaken of het niet gebruikt.</p>
	<p>Lees de gebruiksaanwijzing.</p>		<p>Wisselstroom/-spanning</p>
	<p>Draag een veiligheidsbril!</p>		<p>Het CE-teken bevestigt dat het product voldoet aan de betreffende EU-richtlijnen.</p>
	<p>Beschermingsklasse II (dubbele isolatie)</p>		<p><b>VOORZICHTIG!</b> Houd de hand aan de veiligheidsinstructies.</p>
	<p>Draag gehoorbescherming!</p>		<p>Gebruik een stofmasker!</p>
	<p>Draag een veiligheidshelm!</p>		<p>Stekker eruit trekken</p>
	<p>Draag veiligheidsschoenen.</p>		<p>Niet toegestaan voor natslijpen</p>
	<p>Draag slipvast veiligheidsschoeisel!</p>		<p>Niet toegestaan voor zislijpen</p>
	<p>Niet gebruiken indien beschadigd</p>		<p>Alleen om te snijden</p>
	<p>Niet om te slijpen</p>		<p>Veiligheidsaanwijzingen Handelingsaanwijzingen</p>



	<b>VOORZICHTIG!</b> Geen bewegende onderdelen aanraken.	 Altijd met beide handen bedienen.
	De beschermkap mag niet voor scheiden worden gebruikt.	

## **HAAKSE SLIJPER**

### ● **Inleiding**

Hartelijk gefeliciteerd met de aankoop van uw nieuwe product. U heeft voor een hoogwaardig product gekozen. De gebruiksaanwijzing is een deel van het product. Deze bevat belangrijke aanwijzingen voor veiligheid, gebruik en verwijdering. Maakt U zich voor de ingebruikname van het product met alle bedienings- en veiligheidsvoorschriften vertrouwd. Gebruik het product alleen zoals beschreven en voor de aangegeven toepassingsgebieden. Overhandig alle documenten bij afgifte van het product aan derden.

### ● **Beoogd gebruik**

- Het product is een hulpmiddel voor het scheiden, voorslijpen en borstelen van metaal, beton of tegels zonder gebruik van water.
- Voor alle andere toepassingstypen (bijv. slijpen met ongeschikt slijpgereedschap, slijpen met koelvloeistof, slijpen of scheiden van voor de gezondheid gevaarlijke materialen zoals asbest) is het product niet bestemd.
- Het product is bestemd voor gebruik voor doe-het-zelf werk. Het is niet ontworpen voor continu commercieel gebruik. Het product is bestemd voor gebruik door volwassenen. Jongeren ouder dan 16 jaar mogen het product uitsluitend onder toezicht gebruiken.
- De fabrikant is niet verantwoordelijk voor schade ontstaan door onjuist gebruik of een onjuiste bediening.

### ● **Leveringsomvang**

#### **⚠ WAARSCHUWING!**

- ▶ Zowel het product als het verpakkingsmateriaal zijn geen kinderspeelgoed! Kinderen mogen niet spelen met de plastic zakken, folie en kleine onderdelen! Er bestaat gevaar voor inslikken en verstikking!

- 1 Haakse slijper
- 1 Handgreep
- 1 Beschermkap
- 1 Spansleutel
- 1 Doorslijpschijf
- 2 Reserve koolborstels
- 1 Gebruiksaanwijzing

### ● **Onderdelenbeschrijving**

#### **Afbeelding A:**

- 1 Handgreep
- 2 Schroefdraad voor handgreep
- 3 Toerentalregelaar
- 4 Aan/uit-schakelaar met inschakelblokkering
- 5 Onderhoudsafdekking
- 6 Schroef
- 7 Schroefdraad voor handgreep
- 8 Doorslijpschijf
- 9 Beschermkap
- 9a Opzetstuk van de beschermkap
- 10 Spindel-vergrendeltoets

- 11 Stekker
- 12 Reserve koolborstels
- 13 Spansleutel

### Afbeelding B:

- 14 Montageflens
- 15 Spanmoer
- 16 Opnamespil

### Afbeelding C:

- 17 Aandrukveer
- 18 Koolborstel
- 19 Groef voor aandrukveer
- 20 Aansluiting
- 21 Contact schoen
- 22 Contactstekker

### Afbeelding D:

- 23 Schroef (bevestiging beschermkap)

### Afbeelding E:

- 24 Vergrendeling

## ● Technische gegevens

Haakse slijper	PWS 125 I8
Nominale voedingsspanning:	230 V~, 50 Hz
Energieverbruik:	1200 W
Toerental onbelast ( $n_0$ ):	3000 – 12000 min <sup>-1</sup>
Afmetingen doorslijp-/voorslijpschijven:	Ø 125×22,23 mm
Dikte doorslijp-/voorslijpschijven:	max. 6 mm
Schroefdraad slijpspil:	M14
Schroefdraadlengte van de slijpspil:	max. 12 mm
Beschermingsklasse:	II/□
Beschermingsgraad:	IPX0
Nominale capaciteit:	max. Ø 125 mm

Doorslijpschijf (in leveringsomvang)	
Toerental onbelast $n_0$ :	max. 12200 min <sup>-1</sup>
Schijfsnelheid:	max. 80 m/s*
Buitendiameter:	Ø 125 mm
Boring:	Ø 22,23 mm
Dikte:	1,2 mm

\* De slijpschijf moet een draaisnelheid van 80 m/s kunnen weerstaan.

### Geluidsemisiewaarden

De gemeten waarden zijn vastgesteld in overeenstemming met EN 62841. Het met A gewaardeerde geluidsdruk niveau van het elektrische apparaat bedraagt meestal:

Geluidsdruk niveau $L_{pA}$ :	93,3 dB(A)
Onzekerheid $K_{pA}$ :	3 dB
Geluidsvermogensniveau $L_{WA}$ :	101,3 dB(A)
Onzekerheid $K_{WA}$ :	3 dB

### Trillingsemisiewaarden

Totale trillingswaarden (vectorsom van drie richtingen), vastgesteld conform EN 62841:

Vibratie hoofdhandgreep $a_{h, AG}$ :	6,533 m/s <sup>2</sup>
Vibratie hulpgreep $a_h$ :	6,581 m/s <sup>2</sup>
Onzekerheid K:	1,5 m/s <sup>2</sup>

De aangegeven waarden hebben betrekking op oppervlakteslijpen. Andere toepassingen kunnen andere trillingsemisiewaarden veroorzaken.

### ⚠ WAARSCHUWING!



Draag gehoorbescherming!

## TIP

- ▶ De aangegeven totale trillingswaarde en de aangegeven geluidsemissiewaarde zijn met een genormeerde testmethode gemeten en kunnen worden gebruikt om elektrische apparaten met elkaar te vergelijken.
- ▶ De aangegeven totale trillingswaarde en de aangegeven geluidsemissiewaarde kunnen ook voor een voorlopige inschatting van de belasting worden gebruikt.

## ⚠ WAARSCHUWING!

- ▶ De trillings- en geluidsemissies kunnen tijdens het feitelijke gebruik van het elektrische apparaat van de aangegeven waarden afwijken, afhankelijk van de manier waarop het elektrische apparaat gebruikt wordt, in het bijzonder van welk soort werkstuk bewerkt wordt. Probeer om de trillings- en geluidsbelasting zo klein mogelijk te houden. U kunt bijvoorbeeld om de trillingsbelasting te verminderen handschoenen dragen tijdens het gebruik van het apparaat en een grens stellen aan de tijd dat u het apparaat gebruikt. Daarbij dient u rekening te houden met alle aspecten van de gebruikscyclus (bijvoorbeeld de tijd waarin het elektrische apparaat is uitgeschakeld en de tijd waarin het apparaat wel is ingeschakeld maar niet feitelijk wordt belast).



## Veiligheidsaanwijzingen

- **Algemene veiligheidsaanwijzingen voor elektrische apparaten**

### ⚠ WAARSCHUWING!

- ▶ **Lees alle veiligheidsaanwijzingen, tips, afbeeldingen en technische gegevens die met dit elektrische apparaat zijn meegeleverd.** Het is niet toegestaan zich niet houden aan de veiligheids- en andere aanwijzingen kan elektrische schokken, brand en/of ernstige verwondingen veroorzaken.

### **Bewaar alle veiligheidsaanwijzingen en aanwijzingen voor toekomstig gebruik.**

Het in de veiligheidsaanwijzingen gebruikte begrip "elektrisch apparaat" heeft betrekking op aan het elektriciteitsnet aangesloten elektrische apparaten (met aansluitsnoer) of op door een accu gevoede elektrische apparaten (zonder aansluitsnoer).

### **Veiligheid op de werkplek**

- 1) **Houd de werkplek schoon en goed verlicht.** Slecht georganiseerde en niet verlichte werkplekken kunnen tot ongevallen leiden.
- 2) **Werk met het elektrische apparaat niet in een omgeving met explosiegevaar door de aanwezigheid van brandbare vloeistoffen, gassen of stof.** Elektrische apparaten veroorzaken vonken, die het stof of de dampen kunnen doen ontbranden.

- 3) **Houd kinderen en andere personen uit de buurt als het elektrische apparaat wordt gebruikt.** Als u wordt afgeleid, kunt u de controle over het elektrische apparaat verliezen.

### **Elektrische veiligheid**

- 1) **De aansluitstekker van het elektrische apparaat moet in het stopcontact passen. De stekker mag op geen enkele manier worden veranderd. Gebruik geen verloopstekkers in combinatie met geaarde elektrische apparaten.** Ongewijzigde stekkers en passende stopcontacten verminderen het risico op elektrische schokken.
- 2) **Voorkom lichamelijke contact met geaarde oppervlakken zoals buizen, verwarmingsapparatuur, fornuizen en koelkasten.** Het risico op elektrische schokken is groter als uw lichaam is geaard.
- 3) **Houd elektrische apparaten uit de buurt van regen of vocht.** Het binnendringen van water in een elektrisch apparaat verhoogt het risico op elektrische schokken.
- 4) **Gebruik het aansluitsnoer niet voor een ander doel, zoals het dragen of ophangen van het elektrische apparaat of om de netstekker uit het stopcontact te trekken. Houd het aansluitsnoer uit de buurt van hitte, olie, scherpe voorwerpen of zich bewegende onderdelen.** Een beschadigd of verward aansluitsnoer verhoogt het risico op elektrische schokken.
- 5) **Als u met een elektrische apparaat buiten werkt, gebruik dan alleen verlengsnoeren die ook geschikt zijn voor gebruik buitenshuis.** Gebruik van een voor werk buitenshuis geschikt verlengsnoer vermindert het risico op elektrische schokken.

- 6) **Als het gebruik van het elektrische apparaat in een vochtige omgeving niet kan worden vermeden, gebruik dan een aardlekschakelaar.** Gebruik van een aardlekschakelaar vermindert het risico op elektrische schokken.

### **Persoonlijke veiligheid**

- 1) **Wees altijd attent, let op wat u doet en ga met overleg te werk als u met een elektrisch apparaat werkt. Gebruik een elektrisch apparaat niet als u moe bent of onder de invloed van drugs, alcohol of medicijnen verkeert.** Een moment van onoplettendheid bij het gebruik van een elektrisch apparaat kan ernstige verwondingen veroorzaken.
- 2) **Draag persoonlijke veiligheidsuitrusting en altijd een veiligheidsbril.** Het dragen van een persoonlijke veiligheidsuitrusting zoals een stofmasker, antislip-veiligheidsschoenen, een veiligheidshelm of gehoorbescherming, afhankelijk van het type en het gebruik van het elektrische apparaat, vermindert het risico op letsel.
- 3) **Vermijd onbedoeld inschakelen. Zorg ervoor dat het elektrische apparaat is uitgeschakeld voordat u het aansluit op de stroomvoorziening en/of de accu of het optilt of draagt.** Als u bij het dragen van het elektrische apparaat uw vinger op de schakelaar houdt of het elektrische apparaat aansluit op de stroomvoorziening terwijl het al is ingeschakeld, dan kan dit tot ongevallen leiden.
- 4) **Verwijder inzetgereedschap of schroefsleutels voordat u het elektrische apparaat inschakelt.** Een werktuig of sleutel die zich in een draaiend onderdeel van een elektrisch apparaat bevindt, kan letsel veroorzaken.

- 5) **Vermijd een abnormale lichaamshouding. Zorg ervoor dat u stevig staat en dat u altijd uw evenwicht bewaart.** Op die manier kunt u het elektrische apparaat in onverwachte situaties beter onder controle houden.
- 6) **Draag geschikte kleding. Draag geen wijde kleding of sieraden. Houd haren, kleding en handschoenen uit de buurt van bewegende onderdelen.** Losse kleding, sieraden en lang haar kunnen door bewegende delen worden gegrepen.
- 7) **Als stofzuig- en opvangvoorzieningen voor stof kunnen worden aangebracht, zorg er dan voor dat deze zijn aangesloten en correct worden gebruikt.** Gebruik van een stofzuiging kan gevaar door stof verminderen.
- 8) **Laat u niet in slaap sussen door een onterecht gevoel van veiligheid en veronachtzaam nooit de veiligheidsregels voor elektrische apparaten, ook niet wanneer u vertrouwd bent met het elektrische apparaat doordat u er vaak mee werkt.** Achteloos te werk gaan kan binnen een fractie van een seconde ernstig letsel veroorzaken.

### **Gebruik en behandeling van het elektrische apparaat**

- 1) **Belast het elektrische apparaat niet overmatig. Gebruik voor uw werk het daarvoor bestemde elektrische apparaat.** Met een geschikt elektrisch apparaat werkt u beter en veiliger in het aangegeven vermogensbereik.
- 2) **Gebruik een elektrisch apparaat nooit als de aan/uit-schakelaar ervan defect is.** Een elektrisch apparaat dat niet meer in- of uitgeschakeld kan worden, is gevaarlijk en moet gerepareerd worden.
- 3) **Trek de netstekker uit het stopcontact en/of verwijder de uitneembare accu, voordat u het apparaat instelt, inzetgereedschap wisselt of het elektrische apparaat opbergt.** Deze voorzorgsmaatregelen voorkomen dat het elektrische apparaat onbedoeld wordt gestart.
- 4) **Berg niet-gebruikte elektrische apparaten op buiten het bereik van kinderen. Laat het elektrische apparaat nooit gebruiken door personen die er niet mee vertrouwd zijn of die deze aanwijzingen niet hebben gelezen.** Elektrische apparaten zijn gevaarlijk als ze door onervaren personen worden gebruikt.
- 5) **Onderhoud elektrische apparaten en inzetgereedschap altijd zorgvuldig. Controleer of bewegende delen correct werken en niet klemmen en of er geen onderdelen zijn gebroken of zodanig zijn beschadigd dat ze de werking van het elektrische apparaat nadelig beïnvloeden. Laat beschadigde onderdelen vóór het gebruik van het elektrische apparaat repareren.** Veel ongelukken worden veroorzaakt door slecht onderhouden elektrische apparaten.
- 6) **Houd snijwerktuigen scherp en schoon.** Met zorg onderhouden snijwerktuigen lopen minder vaak vast en zijn gemakkelijker te sturen als de snijvlakken scherp zijn.
- 7) **Gebruik elektrische apparaten, accessoires, inzetgereedschap, etc. zoals in deze aanwijzingen is aangegeven. Houd daarbij rekening met de arbeidsomstandigheden en de werkzaamheden die moeten worden verricht.** Gebruik van elektrische apparaten voor andere dan de bestemde doeleinden kan gevaarlijke situaties veroorzaken.

- 8) **Zorg ervoor dat de handgrepen en greepvlakken droog, schoon en olie- en vetvrij blijven.** Gladde grepen en greepvlakken maken veilige bediening en controle van het elektrische apparaat in onvoorzien omstandigheden onmogelijk.

### Service

- 1) **Laat uw elektrische apparaat alleen door gekwalificeerde vakmensen en uitsluitend met originele reserveonderdelen repareren.** Op die manier blijft de veiligheid van het elektrische apparaat gewaarborgd.

## ● Veiligheidsaanwijzingen voor slijpers

### ⚠ WAARSCHUWING!

- ▶ Stof van materialen zoals loodhoudende verf, bepaalde houtsoorten en metaal kunnen schadelijk zijn voor de gezondheid.
- ▶ Het aanraken of inademen van deze stoffen kan een bedreiging vormen voor de bediener van het apparaat of zich in de buurt bevindende personen.

### ⚠ WAARSCHUWING!



Drag een veiligheidsbril en een stofmasker!



## ● Veiligheidsaanwijzingen voor haakse slijpers

### Gemeenschappelijke veiligheidsaanwijzingen voor slijpen en doorslijpen

- 1) **Dit elektrische apparaat kan worden gebruikt als slijper en doorslijpapparaat. Neem alle veiligheidsaanwijzingen, andere aanwijzingen, afbeeldingen en gegevens in acht, die u samen met het apparaat ontvangt.** Als u zich niet houdt aan de volgende aanwijzingen kan dit elektrische schokken, brand en/of ernstige verwondingen tot gevolg hebben.
- 2) **Dit elektrisch apparaat is niet geschikt voor slijpen met schuurpapier, werkzaamheden met staalborstels, polijsten en het snijden van gaten.** Gebruik van het elektrische apparaat op een wijze waarvoor het niet bestemd is, kan gevaarlijk zijn en verwondingen veroorzaken.
- 3) **Gebruik het elektrische apparaat niet voor een functie waarvoor het niet specifiek is ontworpen en bedoeld door de fabrikant.** Een dergelijke wijziging kan leiden tot verlies van controle en ernstig letsel.
- 4) **Gebruik geen inzetgereedschap dat niet speciaal door de fabrikant voor dit elektrische apparaat is voorzien en wordt aanbevolen.** Het feit dat u het accessoire op uw elektrisch apparaat kunt bevestigen, is nog geen garantie voor veilig gebruik.
- 5) **Het toegestane toerental van het inzetgereedschap moet ten minste net zo hoog zijn als het op het elektrische apparaat aangegeven maximale toerental.** Accessoires die gebruikt worden bij hoger toerental dan is toegestaan, kunnen breken en rondvliegen.

- 6) **De buitendiameter en dikte van het inzetgereedschap moeten overeenkomen met de maataanduidingen van uw elektrische apparaat.** Verkeerd bemeten inzetgereedschap kan niet voldoende worden afgeschermd of gecontroleerd.
- 7) **De afmetingen voor het bevestigen van het inzetgereedschap moeten overeenkomen met de afmetingen van het bevestigingsmiddel van het elektrische apparaat.** Inzetgereedschap dat niet nauwkeurig op het elektrische apparaat is bevestigd, draait ongelijkmatig, trilt zeer sterk en kan leiden tot controleverlies.
- 8) **Gebruik geen beschadigd inzetgereedschap. Controleer voor ieder gebruik inzetgereedschap, zoals slijpschijven, op splinters en barsten, schuurschijven op barsten, slijtage of sterke slijtage. Als het elektrische apparaat of het inzetgereedschap valt, controleer dan of het is beschadigd of gebruik onbeschadigd inzetgereedschap. Als u het inzetgereedschap hebt gecontroleerd en ingezet, houd dan zich in de buurt bevindende personen buiten het vlak van het draaiende inzetgereedschap en laat het apparaat 1 minuut lang op het maximale toerental draaien.** Dit is lang genoeg voor beschadigd inzetgereedschap om te breken.
- 9) **Draag een persoonlijke veiligheidsuitrusting. Gebruik afhankelijk van de toepassing volledige gezichtsbescherming, oogbescherming of een veiligheidsbril. Draag, indien nodig, een stofmasker, gehoorbescherming, veiligheidshandschoenen of een voorschoot dat u beschermt tegen kleine slijp- en materiaaldeeltjes.** Ogen moeten beschermd worden tegen rondvliegende stukjes die ontstaan bij de diverse toepassingen. Stof- en ademhalingsmaskers moeten het stof wegfilteren dat bij gebruik ontstaat. Als u lang wordt blootgesteld aan luid geluid, kunt u gehoorbeschadiging oplopen.
- 10) **Zorg ervoor dat andere personen op een veilige afstand van uw werkplek blijven. Iedereen die de werkplek betreedt moet persoonlijke veiligheidsuitrusting dragen.** Er kunnen brokstukken van het werkstuk of van gebroken inzetgereedschap wegvliegen en ook buiten de directe werkplek letsel veroorzaken.
- 11) **Houd het elektrische apparaat alleen vast aan de geïsoleerde grepen als u werkt verricht waarbij het inzetgereedschap verborgen elektrische leidingen kan raken.** Door contact met onder spanning staande leidingen kunnen ook metalen onderdelen van het apparaat onder spanning komen te staan en daardoor elektrische schokken veroorzaken.
- 12) **Zorg ervoor dat het netsnoer uit de buurt van het inzetgereedschap blijft.** Als u de macht over het apparaat verliest, kan het netsnoer doorgesneden of gegrepen worden en kan uw hand of arm door het draaiend inzetgereedschap worden gegrepen.

- 13) **Leg het elektrische apparaat nooit neer voordat het inzetgereedschap volledig tot stilstand is gekomen.** Het draaiende inzetgereedschap kan in contact komen met het oppervlak waarop u het gereedschap neerlegt, waardoor u de controle over het elektrische apparaat kunt verliezen.
- 14) **Laat het elektrische apparaat niet draaien als u het draagt.** Uw kleding kan door toevallig contact met het draaiende inzetgereedschap worden gegrepen, waardoor het inzetgereedschap uw lichaam kan binnendringen.
- 15) **Maak de ventilatiesleuven van het elektrische apparaat regelmatig schoon.** De motorventilatie zuigt stof de behuizing in en een sterke ophoping van metaalstof kan elektrische gevaren veroorzaken.
- 16) **Gebruik het elektrische apparaat niet in de buurt van brandbare materialen.** Deze materialen kunnen door vonken ontbranden.
- 17) **Gebruik geen inzetgereedschap dat vloeibaar koelmiddel vereist.** Gebruik van water of andere vloeibare koelmiddelen kan elektrische schokken veroorzaken.

### **Overige veiligheidsaanwijzingen voor alle toepassingen – terugslag en overeenkomstige veiligheidsaanwijzingen:**

Terugslag is de plotselinge reactie als gevolg van vasthakend of blokkerend draaiend inzetgereedschap, zoals slijpschijven, afbraamschijven, staalborstels enz. Vasthaken of blokkeren leidt tot abrupt stoppen van het draaiende inzetgereedschap. Daardoor wordt een ongecontroleerd elektrische apparaat tegen de draairichting van het inzetgereedschap op de plaats van de blokkering vernield. Als een slijpschijf bijv. in het werkstuk haakt of blokkeert, kan de kant van de slijpschijf die in het werkstuk invalt vastlopen, waardoor de slijpschijf kan uitbreken of terugslag kan

veroorzaken. De slijpschijf beweegt zich dan naar de bediener toe of van hem weg, naargelang de draairichting van de schijf op de plaats van de blokkering. Hierbij kunnen slijpschijven ook breken.

Een terugslag is het gevolg van onjuist gebruik van het elektrische apparaat. Dit kan door worden voorkomen door geschikte voorzorgsmaatregelen te nemen, zoals hieronder wordt beschreven.

- 1) **Houd het elektrische apparaat goed vast en breng uw lichaam en armen in een positie waarin u de terugslagkrachten kunt opvangen. Gebruik altijd de extra handgreep, als deze beschikbaar is, om bij hoge toerentallen de grootst mogelijke controle te hebben over terugslagkrachten of reactiemomenten.** De bediener kan door geschikte voorzorgsmaatregelen de terugslag- en reactiekrachten beheersen.
- 2) **Breng uw hand nooit in de nabijheid van draaiend inzetgereedschap.** Het inzetgereedschap kan bij een terugslag uw hand raken.
- 3) **Vermijd met uw lichaam het gebied waar het elektrische apparaat zich bij een terugslag naartoe zal bewegen.** De terugslag drijft het elektrische apparaat in tegenovergestelde richting van de beweging van de slijpschijf op de plaats van de blokkering.
- 4) **Werk bijzonder voorzichtig in de buurt van hoeken, scherpe kanten enz. Voorkom dat inzetgereedschap van het werkstuk afspringt en vastloopt.** Draaiend inzetgereedschap heeft de neiging bij hoeken, scherpe randen en als het afketst, klem te gaan zitten. Dit veroorzaakt controleverlies of een terugslag.



- 5) **Gebruik geen kettingzaagblad voor het zagen van hout, geen gesegmenteerd diamantzaagblad met een segmentafstand van meer dan 10 mm en geen gekarteld zaagblad.** Dergelijke inzetgereedschap veroorzaakt vaak een terugslag en het verlies van de controle.

### **Bijzondere veiligheidsaanwijzingen voor slijpen en doorslijpen**

- 1) **Gebruik uitsluitend de voor uw elektrische apparaat toegestane slijpschijven en de voor deze slijpschijven voorziene beschermkap.** Slijpschijven die niet bestemd zijn voor het elektrische apparaat kunnen niet voldoende worden afgeschermd en zijn onveilig.
- 2) **Verdiepte slijpschijven moeten zodanig worden gemonteerd dat het schijfvlak niet over het vlak van de rand van de beschermkap uitsteekt.** Een ondeskundig gemonteerde slijpschijf die uitsteekt buiten de rand van de beschermkap, kan onvoldoende afgeschermd worden.
- 3) **De beschermkap moet stevig aan het elektrische apparaat zijn bevestigd en voor de hoogst mogelijke veiligheid zodanig zijn afgesteld, dat een zo klein mogelijk deel van de slijpschijf open naar de bediener wijst.** De beschermkap helpt om de bediener te beschermen tegen brokstukken, toevallig contact met de slijpschijf alsmede tegen vonken, die kleding kan laten ontbranden.
- 4) **Slijpschijven mogen uitsluitend voor de aanbevolen toepassingsmogelijkheden worden gebruikt. Bijvoorbeeld: Slijp nooit met de zijkant van een doorslijpschijf.** Doorslijpschijven zijn bestemd voor het verwijderen van materiaal met de kant van de schijf. Deze slijpschijven kunnen breken door zijwaartse krachtinwerking.

- 5) **Gebruik altijd onbeschadigde spanflenzen van de juiste maat en vorm voor de door u gekozen slijpschijf.** Geschikte flenzen ondersteunen de slijpschijf en verminderen dus het gevaar voor breken van slijpschijven. Flenzen voor doorslijpschijven kunnen anders zijn dan flenzen voor andere slijpschijven.
- 6) **Gebruik geen versleten slijpschijven van grotere elektrische apparaten.** Slijpschijven voor grotere elektrische apparaten zijn niet ontworpen voor de hogere toerentallen van kleinere elektrische apparaten en kunnen breken.
- 7) **Wanneer u schijven voor twee doeleinden gebruikt, moet u altijd de juiste beschermkap gebruiken voor de uitgevoerde toepassing.** Als u de juiste beschermkap niet gebruikt, kan de vereiste afscherming ontbreken en tot ernstig letsel leiden.

### **Aanvullende veiligheidsinformatie voor doorslijpschijven**

- 1) **Vermijd dat de doorslijpschijf blokkeert en gebruik nooit een te hoge werkdruk. Maak zaagsneden niet overmatig diep.** Overbelasten van de doorslijpschijf verhoogt de kans op kantelen of blokkeren en daarmee de mogelijkheid van terugslag of breuk van de slijpschijf.
- 2) **Vermijd het voorste en achterste bereik van de draaiende doorslijpschijf.** Als de doorslijpschijf in het werkstuk van u weg beweegt, kan het elektrische apparaat in geval van terugslag door de draaiende schijf direct naar u worden geslingerd.

- 3) **Als de doorslijpschijf vastloopt of u het werk onderbreekt, schakel dan het apparaat uit en beweeg het niet totdat de schijf tot stilstand is gekomen. Probeer nooit de nog draaiende doorslijpschijf uit de snede te trekken omdat dit een terugslag kan veroorzaken.** Ga na wat de oorzaak is van het klemmen en probeer dat te verhelpen.
- 4) **Schakel het elektrische apparaat niet opnieuw in, zolang het zich in het werkstuk bevindt. Laat de doorslijpschijf eerst op volle snelheid komen alvorens voorzichtig verder te gaan met de snede.** Doet u dat niet dan kan de schijf vast blijven zitten, uit het object springen waaraan u werkt of een terugslag veroorzaken.
- 5) **Ondersteun platen of grote werkstukken om het risico van terugslag door een vastgeklemd doorslijpschijf te verminderen.** Grote werkstukken kunnen onder hun eigen gewicht doorbuigen. Het werkstuk moet aan beide zijden van de schijf worden ondersteund, zowel in de buurt van de doorslijpsnede als aan de kant.
- 6) **Wees bijzonder voorzichtig als u invallend zaagt in bestaande muren of andere verborgen delen.** Een invallend doorslijpschijf kan bij het snijden in gas- of waterleidingen, elektrische leidingen of andere objecten een terugslag veroorzaken.
- 7) **Zaag geen bochten.** Overbelasten van de slijpschijf verhoogt de kans op kantelen of blokkeren en daarmee de mogelijkheid van terugslag of breuk van de slijpschijf, wat tot ernstig letsel kan leiden.

### **Aanvullende veiligheidsaanwijzingen voor haakse slijper**

- 1) Sluit het product uitsluitend aan op een stopcontact met een aardlekschakelaar (FI-schakelaar) met een lekstroom van niet meer dan 30 mA.
- 2) Houd het netsnoer en het verlengsnoer uit de buurt van de schijf. Trek bij beschadiging en doorsnijden direct de stekker uit het stopcontact. Raak de kabel niet aan voordat deze is losgekoppeld van de stroomvoorziening. Er bestaat gevaar voor elektrische schokken.
- 3) Als het nodig is om het aansluitsnoer te vervangen, dan moet dat worden gedaan door de fabrikant of diens vertegenwoordiger, om gevaren voor de veiligheid te vermijden.
- 4) Gebruik uitsluitend slijpschijven waarvan het aangegeven toerental ten minste net zo hoog is als het op het typeplaatje van het product aangegeven toerental.
- 5) Onderwerp de slijpschijf vóór het gebruik aan een visuele controle. Gebruik geen beschadigde of vervormde schijven. Vervang een versleten schijf.
- 6) Let erop dat bij slijpen ontstane vonken geen gevaar vormen doordat ze bij personen raken of ontvlambare stoffen ontsteken.
- 7) Draag bij slijpen altijd een veiligheidsbril, veiligheidshandschoenen, adembescherming en gehoorbescherming.
- 8) Houd nooit uw vingers tussen de schijf en de vonkbescherming of in de buurt van de beschermkap. Er bestaat gevaar voor beknelling.
- 9) De draaiende onderdelen van het product kunnen om functionele redenen niet worden afgedekt. Ga daarom bedachtzaam te werk en zet het werkstuk goed vast, om wegglijden te vermijden, waardoor uw handen met de slijpschijf in aanraking zouden kunnen komen.

- 10) Het werkstuk wordt tijdens het slijpen heet. Raak de bewerkte plaats niet aan; laat deze afkoelen. Er bestaat verbrandingsgevaar. Gebruik geen koelmiddelen en dergelijke.
- 11) Werk niet met het product als u moe bent of na het innemen van alcohol of tabletten. Las altijd tijdig werkonderbrekingen in.
- 12) Schakel het product uit en trek de stekker uit het stopcontact

- Om geblokkeerd inzetgereedschap vrij te geven,
- Als het aansluitsnoer beschadigd of verstrikt is,
- Bij ongebruikelijke geluiden.

Als het nodig is om het aansluitsnoer te vervangen, dan moet dat worden gedaan door de fabrikant of diens vertegenwoordigde, om gevaren voor de veiligheid te vermijden.

## ● Vermindering van trillingen en geluid

Beperk de gebruikstijd, gebruik trillings- en geluidsarme werkwijzen en draag een persoonlijke veiligheidsuitrusting om de effecten van trillingen en geluid te verminderen.

De volgende maatregelen helpen om de risico's van trillingen en geluid te reduceren:

- Gebruik het product alleen zoals beoogd en zoals in deze aanwijzingen is beschreven.
- Zorg ervoor dat het product in onberispelijke staat verkeert en uitstekend is onderhouden.
- Gebruik het juiste inzetgereedschap voor dit product en zorg ervoor dat dit in een goede staat verkeert.
- Houd het product stevig vast aan de handgrepen/greepvlakken.

- Onderhoud het product zoals aangegeven in de gebruiksaanwijzingen en zorg voor voldoende smering (als dat van toepassing is).
- Organiseer uw werkplan zodanig dat het gebruik van producten die hevig trillen, over een langere tijdsduur is verdeeld.

## ● Wat te doen in noodgevallen

Maak u aan de hand van deze gebruiksaanwijzing vertrouwd met het gebruik van dit product. Prent de veiligheidsaanwijzingen in uw geheugen en neem ze onvoorwaardelijk in acht. Dit helpt om risico's en gevaar te vermijden.

- Zorg ervoor dat u bij het gebruiken van dit product altijd alert bent zodat u gevaren vroegtijdig herkent en ernaar kunt handelen. Snel ingrijpen kan ernstig letsel en materiële schade voorkomen.
- Schakel het product uit en ontkoppel het van het voedingsnet, indien het product niet goed werkt. Laat het product daarna door een gekwalificeerde vakman controleren en, indien nodig, repareren voordat u het weer in gebruik neemt.

## ● Overige risico's

Ook als u het product volgens de voorschriften gebruikt, blijven er mogelijke risico's bestaan op lichamelijk letsel en materiële schade. Als gevolg van de bouwwijze en de uitvoering van dit product kunnen zich onder andere de volgende gevaren voordoen:

- Schade aan de gezondheid door trillingsemisies in die gevallen waarin het product langdurig wordt gebruikt, onjuist wordt gehanteerd en onvoldoende wordt onderhouden.
- Lichamelijk letsel en materiële schade als gevolg van defecte snijwerktuigen of een plotselinge inslag van een verborgen object tijdens het gebruik.

- Gevaar voor letsel en materiële schade veroorzaakt door rondvliegende voorwerpen.

#### TIP

- ▶ Dit product genereert tijdens het gebruik een elektromagnetisch veld! Dit veld kan onder bepaalde omstandigheden actieve of passieve medische implantaten beïnvloeden! Om het gevaar voor ernstig of dodelijk letsel te verminderen, bevelen wij personen met medische implantaten aan om hun arts en de fabrikant van het medische implantaat te raadplegen voordat ze het product bedienen!

### ● Tips voor het werken met het product

#### ⚠ WAARSCHUWING!

- ▶ Zorg er bij het selecteren van het gereedschap voor dat het toegestane toerental daarvan minstens zo hoog is als het gespecificeerde maximale toerental van het product.
- ▶ Houd bij het selecteren van de schijf rekening met de maximaal toegestane diameter en de maximaal toegestane dikte.
- ▶ Let bij de keuze van de borstel op de draadmaat M14.

### ● Voorslijpen (afb. H)



#### ⚠ WAARSCHUWING!

- ▶ Gebruik nooit doorslijpschijven voor het voorslijpen!
  - ▶ Het product mag met een voorslijpschijf uitsluitend met gemonteerde beschermkap worden gebruikt.
- Breng voor het voorslijpen de beschermkap  aan, zie "De beschermkap installeren/afstellen/demonteren".



- Oefen slechts matige druk uit op het werkstuk. Beweeg het product gelijkmatig heen en weer.
- Met een werkhoeek van 30° tot 40° bereikt u het beste resultaat tijdens het voorslijpen.

### ● Doorslijpschijven (afb. G)

#### ⚠ WAARSCHUWING!

- ▶ Gebruik nooit afbraamschijven voor het doorslijpen!
  - ▶ Het product mag met een doorslijpschijf uitsluitend met een gemonteerde beschermkap worden gebruikt.
- Monteer voor het doorslijpen de beschermkap  met het opzetstuk van de beschermkap , zie "De beschermkap installeren/afstellen/demonteren" en "Het opzetstuk op de beschermkap installeren/demonteren".
- Er mag alleen gebruik worden gemaakt van geteste, met glasvezel versterkte doorslijpschijven.
- Werk in principe met geringe snelheid. Oefen slechts matige druk uit op het werkstuk.
- Werk altijd in tegenloop. Zo wordt het product niet ongecontroleerd uit de zaagsnede gedrukt.

### ● Opbergen van de spansleutel

- De spansleutel  kan worden opgeborgen in de handgreep  (afb. A).

### ● Installatie

#### ⚠ VOORZICHTIG! Gevaar voor letsel!

- ▶ Zorg ervoor dat u genoeg ruimte hebt om te werken en dat u andere mensen niet in gevaar brengt.

## **⚠️ VOORZICHTIG! Gevaar voor letsel!**

- ▶ Voor ingebruikname moeten alle afdekkingen en beschermende inrichtingen op de juiste manier gemonteerd zijn.
- ▶ Trek de stekker altijd uit het stopcontact voordat u het product gaat instellen.

## ● **Handgreep monteren (afb. A)**

### **⚠️ WAARSCHUWING!**

- ▶ Het product mag alleen worden gebruikt met gemonteerde handgreep **1**.

- Schroef de handgreep op de schroefdraad voor de handgreep. Selecteer de schroefdraad voor de handgreep aan de linkerkant **7**, rechts of bovenop **2** het product (afb. A), afhankelijk van de werkmethode.

## ● **De beschermkap installeren/afstellen/demonteren (afb. D)**

### **TIP**

- ▶ Als de beschermkap **9** is vergrendeld in de stand zoals weergegeven in afb. D **1**, drukt u de gehele beschermkap tegen het product en draait u deze tegelijkertijd.

- Stel de beschermkap zodanig af dat rondvliegende vonken of loskomende delen de gebruiker en omstanders niet kunnen raken.
- De beschermkap moet ook zodanig worden afgesteld, dat de rondvliegende vonken geen brandbare delen, ook niet in de omgeving, laten ontbranden.

## **Slijpschijf demonteren**

1. Druk op de spindel-vergrendeltoets **10** (afb. A).
2. Draai de opnamespil **16** totdat de spindelvergrendeling de opnamespil vastzet. Houd de spindel-vergrendeltoets ingedrukt.
3. Verwijder de spanmoer **15** (afb. B) met de spansleutel **13** (afb. A). U kunt de spindel-vergrendeltoets loslaten.
4. Verwijder de spanmoer en de montageflens **14** (afb. B) en de doorslijp- of slijpschijf van de opnamespil.

## **Beschermkap monteren**

5. Plaats de beschermkap **9** op het apparaat met de open zijde naar het product gericht.  
De tanden van de beschermkap en het product moeten in elkaar grijpen (zie afb. D **1**).
6. Duw de beschermkap naar het product toe om deze te draaien (zie afb. D **2**).
7. Bevestig de schroef **23** voor bevestiging van de beschermkap door deze in de groef op de vertanding van het product te drukken.
8. Draai de beschermkap in de werkstand. De gesloten zijde van de beschermkap moet altijd naar de operator gericht zijn.
9. Pas de positie van de beschermkap aan als u tijdens het gebruik merkt dat de beschermkap niet optimaal is afgeschermd.

## **Beschermkap demonteren**

10. Verwijder de beschermkap **9** door de schroef **23** te verwijderen met behulp van een voorwerp (bijv. een kleine schroevendraaier) (zie afb. D **3**).

Voor een eenvoudige demontage, draai de beschermkap pas na het verwijderen van de schroef in de positie van de detailafbeelding in afb. D **1**.

## ● Het opzetstuk op de beschermkap installeren/ demonteren (afb. E)

### Opzetstuk monteren

1. Plaats het opzetstuk van de beschermkap **9a** op de beschermkap **9** met de zijde waarop de looprichting met een pijl is aangegeven.
2. Schuif het opzetstuk op de beschermkap tot u een klik hoort.

### Opzetstuk verwijderen

1. Ontgrendel het opzetstuk van de beschermkap **9a** door de vergrendeling **24** van de beschermkap **9** te schuiven.
2. Verwijder het opzetstuk van de beschermkap.

## ● Schijven monteren/ verwisselen (afb. F)

1. Druk op de spindel-vergrendeltoets **10**.
2. Draai de opnamespil **16** totdat de spindelvergrendeling de opnamespil vastzet. Houd de spindel-vergrendeltoets ingedrukt.
3. Draai de spanmoer **15** los met de spansleutel **13**. U kunt de spindel-vergrendeltoets loslaten.
4. Plaats de gewenste schijf op de montageflens **14** (afb. B). De markering van de schijf wijst altijd naar het product.

#### TIP

- ▶ Als de draairichting op de schijf is gemarkeerd, moet u bij de montage controleren of deze overeenkomt met de draairichting van het product. Dit staat aangegeven op het product naast de spindel-vergrendeltoets (➡).

#### TIP

- ▶ Zorg ervoor dat de montageflens (afb. B) zo op het product is geplaatst dat de uitsparingen in de montageflens in de rand van het product grijpen. De opnamespil moet draaien wanneer u de montageflens draait.

5. Plaats de spanmoer weer op de opnamespil. De platte kant van de spanmoer is naar het inzetgereedschap gericht wanneer de dikte van de schijfhouder < 5 mm is.

Als de dikte van de schijfhouder  $\geq 5$  mm is, draait u de spanmoer (afb. B).

6. Druk op de spindel-vergrendeltoets en draai aan de opnamespil totdat de spindelvergrendeling de opnamespil op zijn plaats houdt. Draai de spanmoer weer vast met de spansleutel. U kunt de spindel-vergrendeltoets loslaten.

## ● Bediening

### ⚠ VOORZICHTIG! Gevaar voor letsel!

- ▶ Trek de stekker **11** uit het stopcontact voordat u iets met het product doet.
- ▶ Gebruik uitsluitend door de fabrikant aanbevolen slijpschijven en accessoires. Gebruik van ander inzetgereedschap en andere accessoires kan voor u gevaar voor letsel inhouden.
- ▶ Gebruik uitsluitend accessoires die voorzien zijn van aanduidingen van de fabrikant, het soort binding, de afmetingen en het toegestane toerental.
- ▶ Gebruik uitsluitend accessoires waarvan het aangegeven toerental ten minste net zo hoog is als het op het typeplaatje van het product aangegeven toerental.

## **VOORZICHTIG! Gevaar voor letsel!**

- ▶ Gebruik geen afgebroken, gesprongen of anderszins beschadigde slijpschijven.
- ▶ Bedien het product nooit zonder beschermende inrichtingen.
- ▶ Ondersteun platen of werkstukken om het risico van terugslag door een vastgeklemd doorslijpschijf te verminderen. Grote werkstukken kunnen onder hun eigen gewicht doorbuigen. Het werkstuk moet aan beide zijden van de schijf worden ondersteund, zowel in de buurt van de doorslijpschijf als aan de kant.
- ▶ Houd uw handen uit de buurt van de schijf als het product gebruikt wordt. Er bestaat gevaar voor letsel.

## **TIP**

### **Tips voor verwisselen**

- ▶ Bedien het product nooit zonder beschermende inrichtingen.
- ▶ Controleer dat het toerental dat op het gereedschap is gespecificeerd gelijk is aan of hoger is dan het nominale stationaire toerental van het product.
- ▶ Controleer dat de maten van het gereedschap bij het product passen.
- ▶ Gebruik alleen perfecte schijven (geluidsvoorbeeld: ze hebben een helder geluid als u ze met een plastic hamer raakt).
- ▶ Boor een te kleine opnameopening in de slijpschijf niet naderhand op.
- ▶ Gebruik geen afzonderlijke verloopbussen of adapters om schijven met een groter gat passend te maken.
- ▶ Gebruikt geen zaagbladen.

## **TIP**

- ▶ Alleen de meegeleverde spanflenzen mogen worden gebruikt om de slijpgereedschappen vast te klemmen. De tussenlagen tussen de spanflens en het slijpgereedschap moeten bijvoorbeeld gemaakt zijn van elastische materialen zoals rubber, zacht karton, enz.
- ▶ Monteer het product opnieuw volledig na het verwisselen van het gereedschap.

## **WAARSCHUWING!**



Schakel het product uit en trek de stekker uit het stopcontact. Laat het product afkoelen.

## **WAARSCHUWING!**



Draag veiligheidshandschoenen bij het verwisselen van gereedschap om snijwonden te voorkomen.

## **WAARSCHUWING!**

- ▶ De spanmoer **15** mag niet te strak worden aangehaald om te voorkomen dat de sluitring en moer breken.

## **● In- en uitschakelen**

## **WAARSCHUWING!**

- ▶ Zorg ervoor dat de spanning van de aansluiting op het elektriciteitsnet overeenkomt met wat aangegeven is op het typeplaatje op het product.

1. Steek de stekker **11** in een stopcontact.
2. Om in te schakelen, drukt u de aan/uitschakelaar **4** (afb. A) naar voren in de richting van het product en drukt u deze vervolgens in de richting van het greepvlak van het product.

3. Wacht tot het product zijn maximale toerental heeft bereikt nadat het is ingeschakeld. Pas dan begint u te werken.
4. Voor het uitschakelen laat u de aan/uit-schakelaar los. Het product wordt uitgeschakeld.

### **WAARSCHUWING!**

- ▶ Het gereedschap loopt na nadat het product is uitgeschakeld. Er bestaat gevaar voor letsel.

### **Draaisnelheid instellen**

- Stel de toerentalregelaar **3** in op een stand tussen 1 en 6.

### **Proefdraaien**

- Laat het apparaat vóór de eerste werkzaamheden en na iedere gereedschapswisseling zonder belasting proefdraaien. Schakel het product onmiddellijk uit als het inzetgereedschap onregelmatig draait, er aanzienlijke trillingen optreden of als abnormale geluiden zijn te horen.

### ● **Langdurig gebruik**

1. Schakel het product in.

### **Continue werking inschakelen**

2. Zet de aan/uit-schakelaar **4** (afb. A) vast wanneer deze is ingeschakeld, door deze naar voren in de richting van het product te drukken.

### **Continue werking uitschakelen**

3. Druk de aan/uit-schakelaar **4** (afb. A) kort in de richting van het greepvlak van het product. Het product wordt uitgeschakeld.

## ● **Verhelpen van problemen**

### **WAARSCHUWING!**



Trek de stekker uit het stopcontact voordat u iets met het product doet. Gevaar door elektrische schokken!

Probleem	Mogelijke oorzaak	Oplossing
Het product start niet.	Geen netspanning.	Controleer het stopcontact, het netsnoer, de kabel, de stekker en de huiszekering. Reparaties moeten worden uitgevoerd door een elektricien.
	De huiszekering is geactiveerd.	
Het slijpgereedschap beweegt niet, ook al draait de motor.	De spanmoer zit los.	Draai de spanmoer vast (zie "Schijven monteren/verwisselen").
	Werkstuk, werkstukresten of resten van de slijpgereedschappen blokkeren de aandrijving.	Verwijder de blokkeringen.



Probleem	Mogelijke oorzaak	Oplossing
De motor vertraagt en stopt.	Het product wordt overbelast door het werkstuk.	Verlaag de druk op het slijpgereedschap.
		Het werkstuk is ongeschikt.
De slijpschijf is niet meer rond, abnormaal geluid is hoorbaar.	De spanmoer zit los.	Draai de spanmoer vast (zie "Schijven monteren/verwisselen").
	De slijpschijf is defect.	Vervang de slijpschijf.

## ● **Schoonmaken en onderhoud**

### **⚠ WAARSCHUWING!**



Schakel het product uit en koppel het los van het elektriciteitsnet voordat u accessoires verwisselt, het product gaat schoonmaken of het niet gebruikt.

### **⚠ WAARSCHUWING!**

▶ Laat alle werkzaamheden die niet in deze handleiding worden beschreven door een gespecialiseerde werkplaats uitvoeren. Gebruik uitsluitend originele onderdelen. Laat het product voor alle reinigings- en onderhoudswerkzaamheden afkoelen. Er bestaat verbrandingsgevaar!

- Controleer het product voor elk gebruik op duidelijke defecten, zoals losse, versleten of beschadigde onderdelen, de correcte zit van schroeven of andere onderdelen. Controleer in het bijzonder de slijpschijf. Vervang beschadigde onderdelen.

## ● **Schoonmaken**

### **⚠ WAARSCHUWING!**

- ▶ Gebruik geen schoonmaakmiddelen of oplosmiddelen. Chemische stoffen kunnen de plastic onderdelen van het product aantasten.
- ▶ Maak het product nooit onder stromend water schoon.

- Maak het product na ieder gebruik schoon.
- Maak de ventilatieopeningen en het oppervlak van het product schoon met een zachte borstel, penseel of doek.

## ● **Onderhoud (afb. C)**

### **Koolborstels vervangen**

### **⚠ WAARSCHUWING!**



Schakel het product uit en koppel het los van het elektriciteitsnet voordat u accessoires verwisselt, het product gaat schoonmaken of het niet gebruikt.

1. Draai de schroeven **[6]** los van de onderhoudsafdekking **[5]** (afb. A).
2. Verwijder de onderhoudsafdekking.
3. Til de aandrukveer **[17]** uit de groef voor de aandrukveer **[19]** van de koolborstels **[18]**.
4. Trek de contactstekker **[22]** van de contactschoen **[21]** af.
5. Trek de koolborstels uit de geleider.
6. Schuif een nieuwe koolborstel in de geleider.
7. Leg de aansluiting **[20]** in een boog langs de groef voor de aandrukveer. Leid de aansluiting daarbij door de zijopening van de geleider.
8. Schuif de contactstekker op de contactschoen.
9. Zet de aandrukveer weer in de groef voor de aandrukveer van de koolborstels.

10. Bevestig de onderhoudsafdekking weer met de schroef.
11. Herhaal de stappen 1 tot en met 10 aan de andere kant van het product. De koolborstels moeten altijd per paar worden vervangen.

## ● Opbergen

- Bewaar het product op een droge, stofvrije plaats buiten het bereik van kinderen.
- Slijpschijven moeten droog en rechtop worden bewaard en mogen niet worden gestapeld.

## ● Verwijderingsaanwijzingen

De verpakking bestaat uit milieuvriendelijke grondstoffen die u via de plaatselijke recyclingcontainers kunt afvoeren.



Neem de aanduiding van de verpakkingsmaterialen voor de afvalscheiding in acht. Deze zijn gemarkeerd met de afkortingen (a) en een cijfers (b) met de volgende betekenis: 1-7: kunststoffen/20-22: papier en vezelplaten/80-98: composietmaterialen.

## Product:



Informatie over de mogelijkheden om het uitgediende product na gebruik te verwijderen, verstrekt uw gemeentelijke overheid.



Gooi het afgedankte product omwille van het milieu niet weg via het huisvuil, maar geef het af bij het daarvoor bestemde depot of het gemeentelijke milieupark. Over afgifteplaatsen en hun openingstijden kunt u zich bij uw aangewezen instantie informeren.

## ● Garantie

Het product is volgens strenge kwaliteitsrichtlijnen geproduceerd en voor levering zorgvuldig getest. In geval van materiaal- of fabricageschade hebt u wettelijke rechten jegens de verkoper van het product. Uw wettelijke rechten worden op geen enkele wijze door de hieronder genoemde garantie beperkt.

De garantie voor dit product bedraagt 3 jaar vanaf de dag van aankoop. De garantieperiode start op de dag van aankoop. Bewaar de originele koopbon op een veilige plek, omdat dit document nodig is als bewijs van aankoop.

Alle schade of gebreken die reeds op het tijdstip van aankoop voorhanden zijn, moeten direct na het uitpakken van het product worden gemeld.

Mocht het product binnen 3 jaar na de dag van aankoop een materiaal- of fabricagefout vertonen, zullen wij het – naar onze keuze – gratis voor u repareren of vervangen. De garantietijd wordt door een toegekende garantieclaim niet verlengd. Dat geldt ook voor vervangen en gerepareerde onderdelen.

Deze garantie komt te vervallen als het product beschadigd wordt of niet correct gebruikt of onderhouden wordt.

De garantie dekt materiaal- en fabricagefouten. Deze garantie dekt geen productonderdelen die aan normale slijtage blootstaan, en daardoor als slijtende onderdelen gelden (bijvoorbeeld batterijen, accu's, slangen, kleurpatronen), noch schade aan breekbare onderdelen, zoals schakelaars of glazen onderdelen.

## ● Afwikkeling in geval van garantie

Om een snelle afhandeling van uw reclamatie te waarborgen dient u de volgende instructies in acht te nemen:

Houd bij alle vragen alstublieft de kassabon en het artikelnummer (IAN 435305\_2304) als bewijs van aankoop bij de hand.

Het artikelnummer vindt u op de typeplaat, ingegraveerd, op het titelblad van uw handleiding (linksonder) of als sticker op de achter- of onderzijde.

Wanneer er storingen in de werking of andere gebreken optreden, dient u eerst telefonisch of per e-mail contact met de onderstaande service-afdeling op te nemen.

Een als defect geregistreerd product kunt u dan samen met uw aankoopbewijs (kassabon) en vermelding van de concrete schade alsmede het tijdstip van optreden voor u franco aan het u meegedeelde servicepunt verzenden.

## ● **Service**

### **(NL) Service Nederland**

Tel.: 08000225537

E-Mail: [owim@lidl.nl](mailto:owim@lidl.nl)

### **(BE) Service België**

Tel.: 080071011

Tel.: 80023970 (Luxemburg)

E-Mail: [owim@lidl.be](mailto:owim@lidl.be)



## ● EU-conformiteitsverklaring

### EU-CONFORMITEITSVERKLARING (435305\_2304)

IAN: 435305\_2304  
Productidentificatie: "PARKSIDE" Haakse slijper  
Modelnummer: HG10788

Het hierboven beschreven voorwerp is in overeenstemming de desbetreffende harmonisatiewetgeving van de Unie:

Richtlijn 2006/42/EG
Richtlijn 2014/30/EU
Richtlijn 2011/65/EU met alle bijbehorende wijzigingen

Vermelding van de toegepaste relevante geharmoniseerde normen of van de overige technische specificaties waarop de conformiteitsverklaring betrekking heeft:

Nr. / Onderdelen
Richtlijn 2006/42/EG
EN 62841-1:2015/A11:2022
EN IEC 62841-2-3:2021/A11:2021
Richtlijn 2014/30/EU
EN IEC 55014-1:2021
EN IEC 55014-2:2021
EN IEC 61000-3-2:2019/A1:2021
EN 61000-3-3:2013/A2:2021

Het hierboven beschreven voorwerp van de verklaring is in overeenstemming met Richtlijn 2011/65/EU van het Europees Parlement en de Raad van 8 juni 2011 betreffende beperking van het gebruik van bepaalde gevaarlijke stoffen in elektrische en elektronische apparatuur:

Nr. / Onderdelen
EN IEC 63000:2018

**Houder van de technische documentatie:** OWIM GmbH & Co.KG

Ondertekend voor en namens:

**OWIM GmbH & Co. KG, Stiftsbergstraße 1, 74167 Neckarsulm, Duitsland**

Deze verklaring van overeenstemming wordt onder de uitsluitende verantwoordelijkheid van de fabrikant verstrekt.



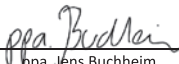



















Vertaling van de originele verklaring van overeenkomst



Neckarsulm	12.09.2023		
Plaats	Datum	ppa. Stefan Haensel Procuratiehouder	ppa. Jens Buchheim Procuratiehouder

<b>Verwendete Warnhinweise und Symbole</b> .....	Seite	69
<b>Einleitung</b> .....	Seite	70
Bestimmungsgemäße Verwendung .....	Seite	70
Lieferumfang .....	Seite	70
Teilebeschreibung .....	Seite	70
Technische Daten .....	Seite	71
<b>Sicherheitshinweise</b> .....	Seite	72
Allgemeine Sicherheitshinweise für Elektrowerkzeuge .....	Seite	72
Sicherheitshinweise für Schleifer .....	Seite	75
Sicherheitshinweise für Winkelschleifer .....	Seite	75
Vibrations- und Geräuschkinderung .....	Seite	80
Verhalten im Notfall .....	Seite	80
Restrisiken .....	Seite	80
<b>Arbeitshinweise</b> .....	Seite	81
Schruppschleifen (Abb. H) .....	Seite	81
Trennschleifen (Abb. G) .....	Seite	81
Aufbewahrung Spannschlüssel .....	Seite	81
<b>Montage</b> .....	Seite	82
Handgriff montieren (Abb. A) .....	Seite	82
Schutzhaube montieren/einstellen/demontieren (Abb. D) .....	Seite	82
Aufsatz auf Schutzhaube montieren/demontieren (Abb. E) .....	Seite	83
Scheibe montieren/wechseln (Abb. F) .....	Seite	83
<b>Bedienung</b> .....	Seite	83
Ein- und Ausschalten .....	Seite	85
Dauerbetrieb .....	Seite	85
<b>Fehlerbehebung</b> .....	Seite	85
<b>Reinigung und Wartung</b> .....	Seite	86
Reinigung .....	Seite	86
Wartung (Abb. C) .....	Seite	86
Lagerung .....	Seite	87
<b>Entsorgungshinweise</b> .....	Seite	87
<b>Garantie</b> .....	Seite	87
Abwicklung im Garantiefall .....	Seite	88
<b>Service</b> .....	Seite	88
<b>EU-Konformitätserklärung</b> .....	Seite	89

## Verwendete Warnhinweise und Symbole

In der Bedienungsanleitung, auf der Verpackung und auf dem Typenschild werden die folgenden Warnhinweise verwendet:

	<p><b>GEFAHR!</b> Dieses Symbol mit dem Signalwort „Gefahr“ bezeichnet eine Gefährdung mit einem hohen Risikograd, die, wenn sie nicht vermieden wird, eine schwere Verletzung oder den Tod zur Folge hat.</p>		<p><b>VORSICHT!</b> Dieses Symbol mit dem Signalwort „Vorsicht“ bezeichnet eine Gefährdung mit einem niedrigen Risikograd, die, wenn sie nicht vermieden wird, eine geringe oder mäßige Verletzung zur Folge haben kann.</p>
	<p><b>WARNUNG!</b> Dieses Symbol mit dem Signalwort „Warnung“ bezeichnet eine Gefährdung mit einem mittleren Risikograd, die, wenn sie nicht vermieden wird, eine schwere Verletzung oder den Tod zur Folge haben kann.</p>		<p>Schalten Sie das Produkt aus und trennen Sie es vom Netz vor dem Auswechseln von Zubehör, Reinigung und bei Nichtgebrauch.</p>
	<p>Lesen Sie die Bedienungsanleitung.</p>		<p>Wechselstrom/-spannung</p>
	<p>Tragen Sie eine Schutzbrille!</p>		<p>Das CE-Zeichen bestätigt Konformität mit den für das Produkt zutreffenden EU-Richtlinien.</p>
	<p>Schutzklasse II (Doppelisolierung)</p>		<p><b>VORSICHT!</b> Beachten Sie die Sicherheitshinweise.</p>
	<p>Tragen Sie Gehörschutz!</p>		<p>Verwenden Sie eine Staubmaske!</p>
	<p>Tragen Sie einen Schutzhelm!</p>		<p>Stecker ziehen</p>
	<p>Tragen Sie Sicherheitshandschuhe.</p>		<p>Nicht für Nassschleifen zugelassen</p>
	<p>Tragen Sie rutschfeste Sicherheitsschuhe!</p>		<p>Nicht für Seitenschleifen zugelassen</p>
	<p>Nicht verwenden, wenn beschädigt</p>		<p>Nur zum Schneiden</p>
	<p>Nicht zum Schleifen</p>		<p>Sicherheitshinweise Handlungsanweisungen</p>

	<b>VORSICHT!</b> Keine beweglichen Teile berühren.		Stets mit beiden Händen bedienen.
	Die Schutzhaube darf nicht zum Trennen verwendet werden.		

## WINKELSCHLEIFER

### ● Einleitung

Wir beglückwünschen Sie zum Kauf Ihres neuen Produkts. Sie haben sich damit für ein hochwertiges Produkt entschieden. Die Bedienungsanleitung ist Teil dieses Produkts. Sie enthält wichtige Hinweise für Sicherheit, Gebrauch und Entsorgung. Machen Sie sich vor der Benutzung des Produkts mit allen Bedien- und Sicherheitshinweisen vertraut. Benutzen Sie das Produkt nur wie beschrieben und für die angegebenen Einsatzbereiche. Händigen Sie alle Unterlagen bei Weitergabe des Produkts an Dritte mit aus.

### ● Bestimmungsgemäße Verwendung

- Das Produkt ist ein Werkzeug zum Trennen, Schruppen und Bürsten von Metall, Beton oder Fliesen ohne Verwendung von Wasser.
- Für alle anderen Anwendungsarten (z. B. Schleifen mit nicht geeigneten Schleifwerkzeugen, Schleifen mit einer Kühlflüssigkeit, Schleifen oder Trennen gesundheitsgefährdender Materialien wie Asbest) ist das Produkt nicht vorgesehen.
- Das Produkt ist für den Einsatz im Heimwerkerbereich bestimmt. Es wurde nicht für den gewerblichen Dauereinsatz konzipiert. Das Produkt ist zum Gebrauch durch Erwachsene bestimmt. Jugendliche über 16 Jahre dürfen das Produkt nur unter Aufsicht benutzen.
- Der Hersteller haftet nicht für Schäden, die durch bestimmungswidrigen Gebrauch oder falsche Bedienung verursacht wurden.

### ● Lieferumfang

#### ▲ **WARNING!**

- ▶ Das Produkt und die Verpackungsmaterialien sind kein Kinderspielzeug! Kinder dürfen nicht mit Kunststoffbeuteln, Folien und Kleinteilen spielen! Es besteht Verschluckungs- und Erstickungsgefahr!

- 1 Winkelschleifer
- 1 Handgriff
- 1 Schutzhaube
- 1 Spanschlüssel
- 1 Trennscheibe
- 2 Ersatzkohlebürsten
- 1 Bedienungsanleitung

### ● Teilebeschreibung

#### Abbildung A:

- 1 Handgriff
- 2 Gewinde für Handgriff
- 3 Drehzahlregler
- 4 Ein-/Ausschalter mit Einschaltsperr
- 5 Wartungsabdeckung
- 6 Schraube
- 7 Gewinde für Handgriff
- 8 Trennscheibe
- 9 Schutzhaube
- 9a Aufsatz der Schutzhaube
- 10 Spindel-Arretiertaste

- 11 Netzstecker
- 12 Ersatzkohlebürsten
- 13 Spanschlüssel

**Abbildung B:**

- 14 Aufnahmeflansch
- 15 Spannmutter
- 16 Aufnahmespindel

**Abbildung C:**

- 17 Andruckfeder
- 18 Kohlebürste
- 19 Nut für Andruckfeder
- 20 Anschluss
- 21 Kontaktschuh
- 22 Kontaktstecker

**Abbildung D:**

- 23 Schraube (Schutzhaubenbefestigung)

**Abbildung E:**

- 24 Raste

● **Technische Daten**

<b>Winkelschleifer</b>	<b>PWS 125 I8</b>
Nenningangsspannung:	230 V~, 50 Hz
Leistungsaufnahme:	1200 W
Leerlaufgeschwindigkeit ( $n_0$ ):	3000–12000 min <sup>-1</sup>
Abmessungen Trenn-/Schruppscheiben:	Ø 125×22,23 mm
Stärke Trenn-/Schruppscheiben:	max. 6 mm
Schleifspindelgewinde:	M14
Gewindelänge der Schleifspindel:	max. 12 mm
Schutzklasse:	II/□
Schutzart:	IPX0
Nennkapazität:	max. Ø 125 mm

<b>Trennscheibe (aus Lieferumfang)</b>	
Leerlaufgeschwindigkeit $n_0$ :	max. 12200 min <sup>-1</sup>
Scheibengeschwindigkeit:	max. 80 m/s*
Außendurchmesser:	Ø 125 mm
Bohrung:	Ø 22,23 mm
Dicke:	1,2 mm

\* Die Schleifscheibe muss einer Umlaufgeschwindigkeit von 80 m/s standhalten.

**Geräuschemissionswerte**

Die gemessenen Werte wurden in Übereinstimmung mit EN 62841 ermittelt. Der A-bewertete Geräuschpegel des Elektrowerkzeugs beträgt typischerweise:

Schalldruckpegel $L_{pA}$ :	93,3 dB(A)
Unsicherheit $K_{pA}$ :	3 dB
Schallleistungspegel $L_{WA}$ :	101,3 dB(A)
Unsicherheit $K_{WA}$ :	3 dB

**Schwingungsemissionswerte**

Schwingungsgesamtwerte (Vektorsumme dreier Richtungen), ermittelt entsprechend EN 62841:

Vibration Hauptgriff $a_{h,AG}$ :	6,533 m/s <sup>2</sup>
Vibration Zusatzgriff $a_h$ :	6,581 m/s <sup>2</sup>
Unsicherheit K:	1,5 m/s <sup>2</sup>

Die angegebenen Werte beziehen sich auf das Oberflächenschleifen. Andere Anwendungen können zu anderen Schwingungsemissionswerten führen.

**⚠️ WARNUNG!**



Tragen Sie Gehörschutz!



## HINWEIS

- ▶ Der angegebene Schwingungs-  
gesamtwert und der angegebene  
Geräuschemissionswert sind nach einem  
genormten Prüfverfahren gemessen  
worden und können zum Vergleich eines  
Elektrowerkzeugs mit einem anderen  
verwendet werden.
- ▶ Der angegebene Schwingungs-  
gesamtwert und der angegebene  
Geräuschemissionswert können auch  
zu einer vorläufigen Einschätzung der  
Belastung verwendet werden.

## ⚠️ WARNUNG!

- ▶ Die Schwingungs- und Geräusch-  
emissionen können während der  
tatsächlichen Benutzung des  
Elektrowerkzeugs von den Angabewerten  
abweichen, abhängig von der Art und  
Weise, in der das Elektrowerkzeug  
verwendet wird, insbesondere, welche  
Art von Werkstück bearbeitet wird.  
Versuchen Sie, die Belastung durch  
Vibrationen und Geräusche so gering  
wie möglich zu halten. Beispielhafte  
Maßnahmen zur Verringerung der  
Vibrationsbelastung sind das Tragen  
von Handschuhen beim Gebrauch  
des Werkzeugs und die Begrenzung  
der Arbeitszeit. Dabei sind alle Anteile  
des Betriebszyklus zu berücksichtigen  
(beispielsweise Zeiten, in denen das  
Elektrowerkzeug abgeschaltet ist, und  
solche, in denen es zwar eingeschaltet  
ist, aber ohne Belastung läuft).



## Sicherheitshinweise

### ● Allgemeine Sicherheitshinweise für Elektrowerkzeuge

#### ⚠️ WARNUNG!

- ▶ **Lesen Sie alle Sicherheits-  
hinweise, Anweisungen,  
Bebilderungen und technischen  
Daten, mit denen dieses  
Elektrowerkzeug versehen  
ist.** Versäumnisse bei der Einhaltung  
der Sicherheitshinweise und Anweisungen  
können elektrischen Schlag, Brand und/  
oder schwere Verletzungen verursachen.

### **Bewahren Sie alle Sicherheitshinweise und Anweisungen für die Zukunft auf.**

Der in den Sicherheitshinweisen verwendete  
Begriff „Elektrowerkzeug“ bezieht sich  
auf netzbetriebene Elektrowerkzeuge (mit  
Netzleitung) oder auf akkubetriebene  
Elektrowerkzeuge (ohne Netzleitung).

### **Arbeitsplatzsicherheit**

- 1) **Halten Sie Ihren  
Arbeitsbereich sauber und  
gut beleuchtet.** Unordnung oder  
unbeleuchtete Arbeitsbereiche können zu  
Unfällen führen.
- 2) **Arbeiten Sie mit dem  
Elektrowerkzeug nicht in  
explosionsgefährdeter  
Umgebung, in der sich brennbare  
Flüssigkeiten, Gase oder Stäube  
befinden.** Elektrowerkzeuge erzeugen  
Funken, die den Staub oder die Dämpfe  
entzünden können.
- 3) **Halten Sie Kinder und andere  
Personen während der Benutzung  
des Elektrowerkzeugs fern.** Bei  
Ablenkung können Sie die Kontrolle über  
das Elektrowerkzeug verlieren.

## Elektrische Sicherheit

- 1) **Der Anschlussstecker des Elektrowerkzeuges muss in die Steckdose passen. Der Stecker darf in keiner Weise verändert werden. Verwenden Sie keine Adapterstecker gemeinsam mit Schutzgeerdeten Elektrowerkzeugen.** Unveränderte Stecker und passende Steckdosen verringern das Risiko eines elektrischen Schlages.
- 2) **Vermeiden Sie Körperkontakt mit geerdeten Oberflächen wie von Rohren, Heizungen, Herden und Kühlschränken.** Es besteht ein erhöhtes Risiko durch elektrischen Schlag, wenn Ihr Körper geerdet ist.
- 3) **Halten Sie Elektrowerkzeuge von Regen oder Nässe fern.** Das Eindringen von Wasser in ein Elektrowerkzeug erhöht das Risiko eines elektrischen Schlages.
- 4) **Zweckentfremden Sie die Anschlussleitung nicht, um das Elektrowerkzeug zu tragen, aufzuhängen oder um den Stecker aus der Steckdose zu ziehen. Halten Sie die Anschlussleitung fern von Hitze, Öl, scharfen Kanten oder sich bewegenden Teilen.** Beschädigte oder verwickelte Anschlussleitungen erhöhen das Risiko eines elektrischen Schlages.
- 5) **Wenn Sie mit einem Elektrowerkzeug im Freien arbeiten, verwenden Sie nur Verlängerungsleitungen, die auch für den Außenbereich geeignet sind.** Die Anwendung einer für den Außenbereich geeigneten Verlängerungsleitung verringert das Risiko eines elektrischen Schlages.

- 6) **Wenn der Betrieb des Elektrowerkzeuges in feuchter Umgebung nicht vermeidbar ist, verwenden Sie einen Fehlerstromschutzschalter.** Der Einsatz eines Fehlerstromschutzschalters vermindert das Risiko eines elektrischen Schlages.

## Sicherheit von Personen

- 1) **Seien Sie aufmerksam, achten Sie darauf, was Sie tun, und gehen Sie mit Vernunft an die Arbeit mit einem Elektrowerkzeug. Benutzen Sie kein Elektrowerkzeug, wenn Sie müde sind oder unter dem Einfluss von Drogen, Alkohol oder Medikamenten stehen.** Ein Moment der Unachtsamkeit beim Gebrauch des Elektrowerkzeuges kann zu ernsthaften Verletzungen führen.
- 2) **Tragen Sie persönliche Schutzausrüstung und immer eine Schutzbrille.** Das Tragen persönlicher Schutzausrüstung, wie Staubmaske, rutschfeste Sicherheitsschuhe, Schutzhelm oder Gehörschutz, je nach Art und Einsatz des Elektrowerkzeuges, verringert das Risiko von Verletzungen.
- 3) **Vermeiden Sie eine unbeabsichtigte Inbetriebnahme. Vergewissern Sie sich, dass das Elektrowerkzeug ausgeschaltet ist, bevor Sie es an die Stromversorgung und/oder den Akku anschließen, es aufnehmen oder tragen.** Wenn Sie beim Tragen des Elektrowerkzeuges den Finger am Schalter haben oder das Elektrowerkzeug eingeschaltet an die Stromversorgung anschließen, kann dies zu Unfällen führen.
- 4) **Entfernen Sie Einstellwerkzeuge oder Schraubenschlüssel, bevor Sie das Elektrowerkzeug einschalten.** Ein Werkzeug oder Schlüssel, der sich in einem drehenden Teil des Elektrowerkzeuges befindet, kann zu Verletzungen führen.

- 5) **Vermeiden Sie eine abnormale Körperhaltung. Sorgen Sie für einen sicheren Stand und halten Sie jederzeit das Gleichgewicht.** Dadurch können Sie das Elektrowerkzeug in unerwarteten Situationen besser kontrollieren.
- 6) **Tragen Sie geeignete Kleidung. Tragen Sie keine weite Kleidung oder Schmuck. Halten Sie Haare, Kleidung und Handschuhe fern von sich bewegenden Teilen.** Lockere Kleidung, Schmuck oder lange Haare können von sich bewegenden Teilen erfasst werden.
- 7) **Wenn Staubabsaug- und -auffangeinrichtungen montiert werden können, vergewissern Sie sich, dass diese angeschlossen sind und richtig verwendet werden.** Verwendung einer Staubabsaugung kann Gefährdungen durch Staub verringern.
- 8) **Wiegen Sie sich nicht in falscher Sicherheit und setzen Sie sich nicht über die Sicherheitsregeln für Elektrowerkzeuge hinweg, auch wenn Sie nach vielfachem Gebrauch mit dem Elektrowerkzeug vertraut sind.** Achtloses Handeln kann binnen Sekundenbruchteilen zu schweren Verletzungen führen.
- 3) **Ziehen Sie den Stecker aus der Steckdose und/ oder entfernen Sie einen abnehmbaren Akku, bevor Sie Geräteeinstellungen vornehmen, Einsatzwerkzeugteile wechseln oder das Elektrowerkzeug weglegen.** Diese Vorsichtsmaßnahme verhindert den unbeabsichtigten Start des Elektrowerkzeuges.
- 4) **Bewahren Sie unbenutzte Elektrowerkzeuge außerhalb der Reichweite von Kindern auf. Lassen Sie Personen das Elektrowerkzeug nicht benutzen, die mit diesem nicht vertraut sind oder diese Anweisungen nicht gelesen haben.** Elektrowerkzeuge sind gefährlich, wenn sie von unerfahrenen Personen benutzt werden.
- 5) **Pflegen Sie Elektrowerkzeuge und Einsatzwerkzeug mit Sorgfalt. Kontrollieren Sie, ob bewegliche Teile einwandfrei funktionieren und nicht klemmen, ob Teile gebrochen oder so beschädigt sind, dass die Funktion des Elektrowerkzeuges beeinträchtigt ist. Lassen Sie beschädigte Teile vor dem Einsatz des Elektrowerkzeuges reparieren.** Viele Unfälle haben ihre Ursache in schlecht gewarteten Elektrowerkzeugen.
- 6) **Halten Sie Schneidwerkzeuge scharf und sauber.** Sorgfältig gepflegte Schneidwerkzeuge mit scharfen Schneidkanten verklemmen sich weniger und sind leichter zu führen.

### **Verwendung und Behandlung des Elektrowerkzeugs**

- 1) **Überlasten Sie das Elektrowerkzeug nicht. Verwenden Sie für Ihre Arbeit das dafür bestimmte Elektrowerkzeug.** Mit dem passenden Elektrowerkzeug arbeiten Sie besser und sicherer im angegebenen Leistungsbereich.
- 2) **Benutzen Sie kein Elektrowerkzeug, dessen Schalter defekt ist.** Ein Elektrowerkzeug, das sich nicht mehr ein- oder ausschalten lässt, ist gefährlich und muss repariert werden.

- 7) **Verwenden Sie Elektrowerkzeug, Zubehör, Einsatzwerkzeuge usw. entsprechend diesen Anweisungen. Berücksichtigen Sie dabei die Arbeitsbedingungen und die auszuführende Tätigkeit.** Der

Gebrauch von Elektrowerkzeugen für andere als die vorgesehenen Anwendungen kann zu gefährlichen Situationen führen.

- 8) **Halten Sie Griffe und Griffflächen trocken, sauber und frei von Öl und Fett.** Rutschige Griffe und Griffflächen erlauben keine sichere Bedienung und Kontrolle des Elektrowerkzeugs in unvorhergesehenen Situationen.

### Service

- 1) **Lassen Sie Ihr Elektrowerkzeug nur von qualifiziertem Fachpersonal und nur mit Original-Ersatzteilen reparieren.** Damit wird sichergestellt, dass die Sicherheit des Elektrowerkzeuges erhalten bleibt.

## ● Sicherheitshinweise für Schleifer

### **WARNUNG!**

- ▶ Stäube von Materialien wie bleihaltigem Anstrich, einigen Holzarten und Metall können gesundheitsschädlich sein.
- ▶ Die Berührung oder das Einatmen dieser Stäube kann eine Gefährdung für die Bedienperson oder in der Nähe befindliche Personen darstellen.

### **WARNUNG!**



Tragen Sie Schutzbrille und



Staubschutzmaske!

## ● Sicherheitshinweise für Winkelschleifer

### Gemeinsame Sicherheitshinweise zum Schleifen und Trennschleifen

- 1) **Dieses Elektrowerkzeug ist zu verwenden als Schleifer und Trennschleifmaschine. Beachten Sie alle Sicherheitshinweise, Anweisungen, Darstellungen und Daten, die Sie mit dem Gerät erhalten.** Wenn Sie die folgenden Anweisungen nicht beachten, kann es zu elektrischem Schlag, Feuer und/oder schweren Verletzungen kommen.
- 2) **Dieses Elektrowerkzeug ist nicht geeignet zum Sandpapierschleifen, Arbeiten mit Drahtbürsten, Polieren und Lochschneiden.** Verwendungen, für die das Elektrowerkzeug nicht vorgesehen ist, können Gefährdungen und Verletzungen verursachen.
- 3) **Verwenden Sie das Elektrowerkzeug nicht für eine Funktion, für die es nicht ausdrücklich konstruiert und von seinem Hersteller vorgesehen ist.** Solch ein Umbau kann zu einem Verlust der Kontrolle und ernsthaften Körperverletzungen führen.
- 4) **Verwenden Sie kein Einsatzwerkzeug, das vom Hersteller nicht speziell für dieses Elektrowerkzeug vorgesehen und festgelegt wurde.** Nur weil Sie das Zubehör an Ihrem Elektrowerkzeug befestigen können, garantiert das keine sichere Verwendung.
- 5) **Die zulässige Drehzahl des Einsatzwerkzeugs muss mindestens so hoch sein wie die auf dem Elektrowerkzeug angegebene Höchstdrehzahl.** Zubehör, das sich schneller als zulässig dreht, kann zerbrechen und umherfliegen.

- 6) **Außendurchmesser und Dicke des Einsatzwerkzeugs müssen den Maßangaben Ihres Elektrowerkzeugs entsprechen.** Falsch bemessene Einsatzwerkzeuge können nicht ausreichend abgeschirmt oder kontrolliert werden.
- 7) **Die Maße zur Befestigung des Einsatzwerkzeugs müssen zu den Maßen der Befestigungsmittel des Elektrowerkzeugs passen.** Einsatzwerkzeuge, die nicht passgenau am Elektrowerkzeug befestigt werden, drehen sich ungleichmäßig, vibrieren sehr stark und können zum Verlust der Kontrolle führen.
- 8) **Verwenden Sie keine beschädigten Einsatzwerkzeuge. Kontrollieren Sie vor jeder Verwendung Einsatzwerkzeuge wie Schleifscheiben auf Absplitterungen und Risse, Schleifteller auf Risse, Verschleiß oder starke Abnutzung. Wenn das Elektrowerkzeug oder das Einsatzwerkzeug herunterfällt, überprüfen Sie, ob es beschädigt ist, oder verwenden Sie ein unbeschädigtes Einsatzwerkzeug. Wenn Sie das Einsatzwerkzeug kontrolliert und eingesetzt haben, halten Sie und in der Nähe befindliche Personen sich außerhalb der Ebene des rotierenden Einsatzwerkzeugs auf und lassen Sie das Gerät 1 Minute lang mit Höchstdrehzahl laufen.** Beschädigte Einsatzwerkzeuge brechen meist in dieser Testzeit.
- 9) **Tragen Sie persönliche Schutzausrüstung. Verwenden Sie je nach Anwendung Vollgesichtsschutz, Augenschutz oder Schutzbrille. Soweit angemessen, tragen Sie Staubmaske, Gehörschutz, Schutzhandschuhe oder Spezialschürze, die kleine Schleif- und Materialpartikel von Ihnen fernhalten.** Die Augen sollen vor herumfliegenden Fremdkörpern geschützt werden, die bei verschiedenen Anwendungen entstehen. Staub- oder Atemschutzmaske müssen den bei der Anwendung entstehenden Staub filtern. Wenn Sie lange lautem Lärm ausgesetzt sind, können Sie einen Hörverlust erleiden.
- 10) **Achten Sie bei anderen Personen auf sicheren Abstand zu Ihrem Arbeitsbereich. Jeder, der den Arbeitsbereich betritt, muss persönliche Schutzausrüstung tragen.** Bruchstücke des Werkstücks oder gebrochener Einsatzwerkzeuge können wegfliegen und Verletzungen auch außerhalb des direkten Arbeitsbereichs verursachen.
- 11) **Halten Sie das Elektrowerkzeug nur an den isolierten Griffflächen, wenn Sie Arbeiten ausführen, bei denen das Einsatzwerkzeug verborgene Stromleitungen oder das eigene Netzkabel treffen kann.** Der Kontakt mit einer spannungsführenden Leitung kann auch metallene Geräteteile unter Spannung setzen und zu einem elektrischen Schlag führen.
- 12) **Halten Sie das Netzkabel von sich drehenden Einsatzwerkzeugen fern.** Wenn Sie die Kontrolle über das Gerät verlieren, kann das Netzkabel durchtrennt oder erfasst werden und Ihre Hand oder Ihr Arm in das sich drehende Einsatzwerkzeug geraten.

- 13) **Legen Sie das Elektrowerkzeug niemals ab, bevor das Einsatzwerkzeug völlig zum Stillstand gekommen ist.** Das sich drehende Einsatzwerkzeug kann in Kontakt mit der Ablagefläche geraten, wodurch Sie die Kontrolle über das Elektrowerkzeug verlieren können.
- 14) **Lassen Sie das Elektrowerkzeug nicht laufen, während Sie es tragen.** Ihre Kleidung kann durch zufälligen Kontakt mit dem sich drehenden Einsatzwerkzeug erfasst werden und das Einsatzwerkzeug sich in Ihren Körper bohren.
- 15) **Reinigen Sie regelmäßig die Lüftungsschlitze Ihres Elektrowerkzeugs.** Das Motorgebläse zieht Staub in das Gehäuse, und eine starke Ansammlung von Metallstaub kann elektrische Gefahren verursachen.
- 16) **Verwenden Sie das Elektrowerkzeug nicht in der Nähe brennbarer Materialien.** Funken können diese Materialien entzünden.
- 17) **Verwenden Sie keine Einsatzwerkzeuge, die flüssige Kühlmittel erfordern.** Die Verwendung von Wasser oder anderen flüssigen Kühlmitteln kann zu einem elektrischen Schlag führen.

### **Weitere Sicherheitshinweise für alle Anwendungen – Rückschlag und entsprechende Sicherheitshinweise:**

Rückschlag ist die plötzliche Reaktion infolge eines hakenden oder blockierten drehenden Einsatzwerkzeugs wie Schleifscheibe, Schleifteller, Drahtbürste usw. Verhaken oder Blockieren führt zu einem abrupten Stopp des rotierenden Einsatzwerkzeugs. Dadurch wird ein unkontrolliertes Elektrowerkzeug gegen die Drehrichtung des Einsatzwerkzeugs an der Blockierstelle beschleunigt.

Wenn z. B. eine Schleifscheibe im Werkstück haket oder blockiert, kann sich die Kante der Schleifscheibe, die in das Werkstück eintaucht,

verfangen und dadurch die Schleifscheibe ausbrechen oder einen Rückschlag verursachen. Die Schleifscheibe bewegt sich dann auf die Bedienperson zu oder von ihr weg, je nach Drehrichtung der Scheibe an der Blockierstelle. Hierbei können Schleifscheiben auch brechen. Ein Rückschlag ist die Folge eines falschen oder fehlerhaften Gebrauchs des Elektrowerkzeugs. Er kann durch geeignete Vorsichtsmaßnahmen, wie nachfolgend beschrieben, verhindert werden.

- 1) **Halten Sie das Elektrowerkzeug gut fest und bringen Sie Ihren Körper und Ihre Arme in eine Position, in der Sie die Rückschlagkräfte abfangen können. Verwenden Sie immer den Zusatzgriff, falls vorhanden, um die größtmögliche Kontrolle über Rückschlagkräfte oder Reaktionsmomente beim Hochlauf zu haben.** Die Bedienperson kann durch geeignete Vorsichtsmaßnahmen die Rückschlag- und Reaktionskräfte beherrschen.
- 2) **Bringen Sie Ihre Hand nie in die Nähe sich drehender Einsatzwerkzeuge.** Das Einsatzwerkzeug kann sich beim Rückschlag über Ihre Hand bewegen.
- 3) **Meiden Sie mit Ihrem Körper den Bereich, in den das Elektrowerkzeug bei einem Rückschlag bewegt wird.** Der Rückschlag treibt das Elektrowerkzeug in die Richtung entgegengesetzt zur Bewegung der Schleifscheibe an der Blockierstelle.
- 4) **Arbeiten Sie besonders vorsichtig im Bereich von Ecken, scharfen Kanten usw. Verhindern Sie, dass Einsatzwerkzeuge vom Werkstück prallen und verhaken.** Das rotierende Einsatzwerkzeug neigt bei Ecken, scharfen Kanten oder wenn es abprallt dazu, sich zu verklemmen. Dies verursacht einen Kontrollverlust oder Rückschlag.

- 5) **Verwenden Sie kein Ketten- sägenblatt zum Holzschneiden, keine segmentierte Diamant- trennscheibe mit einem Segment- abstand über 10 mm und kein gezähntes Sägeblatt.** Solche Einsatzwerkzeuge verursachen häufig einen Rückschlag und den Verlust der Kontrolle.

### **Besondere Sicherheitshinweise zum Schleifen und Trennschleifen**

- 1) **Verwenden Sie ausschließlich die für Ihr Elektrowerkzeug zugelassenen Schleifkörper und die für diese Schleifkörper vorgesehene Schutzhaube.** Schleifkörper, die nicht für das Elektrowerkzeug vorgesehen sind, können nicht ausreichend abgeschirmt werden und sind unsicher.
- 2) **Gekröpfte Schleifscheiben müssen so montiert werden, dass ihre Schleiffläche nicht über der Ebene des Schutzhaubenrandes hervorsteht.** Eine unsachgemäß montierte Schleifscheibe, die über die Ebene des Schutzhaubenrandes hinausragt, kann nicht ausreichend abgeschirmt werden.
- 3) **Die Schutzhaube muss sicher am Elektrowerkzeug angebracht und für ein Höchstmaß an Sicherheit so eingestellt sein, dass der kleinstmögliche Teil des Schleifkörpers offen zum Bediener zeigt.** Die Schutzhaube hilft, die Bedienperson vor Bruchstücken, zufälligem Kontakt mit dem Schleifkörper sowie Funken, die Kleidung entzünden könnten, zu schützen.

- 4) **Schleifkörper dürfen nur für die empfohlenen Einsatzmöglichkeiten verwendet werden. Zum Beispiel: Schleifen Sie nie mit der Seitenfläche einer Trennscheibe.** Trennscheiben sind zum Materialabtrag mit der Kante der Scheibe bestimmt. Seitliche Krafteinwirkung auf diese Schleifkörper kann sie zerbrechen.
- 5) **Verwenden Sie immer unbeschädigte Spannflansche in der richtigen Größe und Form für die von Ihnen gewählte Schleifscheibe.** Geeignete Flansche stützen die Schleifscheibe und verringern so die Gefahr eines Schleifscheibenbruchs. Flansche für Trennscheiben können sich von den Flanschen für andere Schleifscheiben unterscheiden.
- 6) **Verwenden Sie keine abgenutzten Schleifscheiben von größeren Elektrowerkzeugen.** Schleifscheiben für größere Elektrowerkzeuge sind nicht für die höheren Drehzahlen von kleineren Elektrowerkzeugen ausgelegt und können brechen.
- 7) **Verwenden Sie beim Einsatz von Scheiben für einen doppelten Zweck immer die geeignete Schutzhaube für die durchgeführte Anwendung.** Nichtverwendung der richtigen Schutzhaube kann die erwünschte Abschirmung verfehlen und zu schweren Verletzungen führen.

### **Zusätzliche Sicherheitshinweise zum Trennschleifen**

- 1) **Vermeiden Sie ein Blockieren der Trennscheibe oder zu hohen Anpressdruck. Führen Sie keine übermäßig tiefen Schnitte aus.** Eine Überlastung der Trennscheibe erhöht deren Beanspruchung und die Anfälligkeit zum Verkanten oder Blockieren und damit die Möglichkeit eines Rückschlags oder Schleifkörperbruchs.

- 2) **Meiden Sie den Bereich vor und hinter der rotierenden Trennscheibe.** Wenn Sie die Trennscheibe im Werkstück von sich wegbewegen, kann im Falle eines Rückschlags das Elektrowerkzeug mit der sich drehenden Scheibe direkt auf Sie zugeschleudert werden.
- 3) **Falls die Trennscheibe verklemt oder Sie die Arbeit unterbrechen, schalten Sie das Gerät aus und halten Sie es ruhig, bis die Scheibe zum Stillstand gekommen ist. Versuchen Sie nie, die noch laufende Trennscheibe aus dem Schnitt zu ziehen, sonst kann ein Rückschlag erfolgen.** Ermitteln und beheben Sie die Ursache für das Verklemmen.
- 4) **Schalten Sie das Elektrowerkzeug nicht wieder ein, solange es sich im Werkstück befindet. Lassen Sie die Trennscheibe erst ihre volle Drehzahl erreichen, bevor Sie den Schnitt vorsichtig fortsetzen.** Anderenfalls kann die Scheibe verhaken, aus dem Werkstück springen oder einen Rückschlag verursachen.
- 5) **Stützen Sie Platten oder große Werkstücke ab, um das Risiko eines Rückschlags durch eine eingeklemmte Trennscheibe zu vermindern.** Große Werkstücke können sich unter ihrem eigenen Gewicht durchbiegen. Das Werkstück muss auf beiden Seiten der Scheibe abgestützt werden, und zwar sowohl in der Nähe des Trennschnitts als auch an der Kante.
- 6) **Seien Sie besonders vorsichtig bei „Taschenschnitten“ in bestehende Wände oder andere nicht einsehbare Bereiche.** Die eintauchende Trennscheibe kann beim Schneiden in Gas- oder Wasserleitungen, elektrische Leitungen oder andere Objekte einen Rückschlag verursachen.

- 7) **Führen Sie keine Kurvenschnitte aus.** Eine Überlastung der Trennscheibe erhöht deren Beanspruchung und die Anfälligkeit zum Verkanten oder Blockieren und damit die Möglichkeit eines Rückschlags oder Schleifkörperbruchs, was zu schweren Verletzungen führen kann.

#### **Zusätzliche Sicherheitshinweise für Winkelschleifer**

- 1) Schließen Sie das Produkt nur an eine Steckdose mit Fehlerstrom-Schutzeinrichtung (FI-Schalter) mit einem Bemessungsfehlerstrom von nicht mehr als 30 mA an.
- 2) Halten Sie Netzkabel und Verlängerungskabel von der Scheibe fern. Ziehen Sie bei Beschädigung oder Durchschneiden sofort den Netzstecker aus der Steckdose. Berühren Sie die Leitung nicht, bevor sie vom Netz getrennt ist. Es besteht Gefahr durch elektrischen Schlag.
- 3) Wenn ein Ersatz der Anschlussleitung erforderlich ist, dann ist dies vom Hersteller oder seinem Vertreter auszuführen, um Sicherheitsgefährdungen zu vermeiden.
- 4) Verwenden Sie nur Schleifscheiben, deren aufgedruckte Drehzahl mindestens so hoch ist wie die auf dem Typenschild des Produktes angegebene.
- 5) Unterziehen Sie die Schleifscheibe vor dem Gebrauch einer Sichtprüfung. Verwenden Sie keine beschädigten oder verformten Scheiben. Wechseln Sie eine abgenutzte Scheibe aus.
- 6) Achten Sie darauf, dass beim Schleifen entstehende Funken keine Gefahr hervorrufen, z. B. Personen treffen oder entflammare Substanzen entzünden.
- 7) Tragen Sie beim Schleifen stets eine Schutzbrille, Sicherheitshandschuhe, einen Atemschutz und einen Gehörschutz.
- 8) Halten Sie nie die Finger zwischen Scheibe und Funkenschutz oder in die Nähe der Schutzhauben. Es besteht Gefahr durch Quetschen.



- 9) Die rotierenden Teile des Produktes können aus funktionellen Gründen nicht abgedeckt werden. Gehen Sie daher mit Bedacht vor und sichern Sie das Werkstück gut, um ein Verrutschen zu vermeiden, wodurch Ihre Hände mit der Schleifscheibe in Berührung kommen könnten.
- 10) Das Werkstück wird beim Schleifen heiß. Nicht an der bearbeiteten Stelle anfassen, lassen Sie es abkühlen. Es besteht Verbrennungsgefahr. Verwenden Sie kein Kühlmittel oder ähnliches.
- 11) Arbeiten Sie nicht mit dem Produkt, wenn Sie müde sind oder nach der Einnahme von Alkohol oder Tabletten. Legen Sie immer rechtzeitig eine Arbeitspause ein.
- 12) Schalten Sie das Produkt aus und ziehen Sie den Netzstecker
  - zum Lösen eines blockierten Einsatzwerkzeuges,
  - wenn die Anschlussleitung beschädigt oder verheddert ist,
  - bei ungewöhnlichen Geräuschen.

Wenn ein Ersatz der Anschlussleitung erforderlich ist, dann ist dies vom Hersteller oder seinem Vertreter auszuführen, um Sicherheitsgefährdungen zu vermeiden.

## ● Vibrations- und Geräuschminderung

Begrenzen Sie die Benutzungszeit, verwenden Sie vibrations- und geräuscharme Betriebsarten und tragen Sie persönliche Schutzausrüstung, um Vibrations- und Geräuschauswirkungen zu reduzieren.

Die folgenden Maßnahmen helfen, vibrations- und geräuschbedingte Risiken zu mindern:

- Verwenden Sie das Produkt nur gemäß seinem bestimmungsgemäßen Gebrauch und wie in diesen Anweisungen beschrieben.
- Stellen Sie sicher, dass das Produkt einwandfrei und gut gewartet ist.

- Verwenden Sie die richtigen Einsatzwerkzeuge für dieses Produkt und stellen Sie sicher, dass diese einwandfrei sind.
- Halten Sie das Produkt sicher an den Handgriffen/Griffflächen fest.
- Warten Sie das Produkt entsprechend den Anweisungen und sorgen Sie für ausreichende Schmierung (wenn anwendbar).
- Planen Sie Ihren Arbeitsablauf so, dass die Verwendung von Produkten mit hohem Vibrationswert auf einen längeren Zeitraum verteilt ist.

## ● Verhalten im Notfall

Machen Sie sich anhand dieser Bedienungsanleitung mit der Benutzung dieses Produkts vertraut. Prägen Sie sich die Sicherheitshinweise ein und halten Sie sich unbedingt daran. Dies hilft, Risiken und Gefahren zu vermeiden.

- Seien Sie bei der Nutzung dieses Produkts immer aufmerksam, damit Sie Gefahren frühzeitig erkennen und handeln können. Rasches Einschreiten kann schwere Verletzungen und Sachschäden vermeiden.
- Schalten Sie das Produkt bei Fehlfunktionen aus und trennen Sie es vom Netz. Lassen Sie das Produkt von einer qualifizierten Fachkraft überprüfen und gegebenenfalls instand setzen, bevor Sie es wieder in Betrieb nehmen.

## ● Restrisiken

Auch wenn Sie dieses Produkt vorschriftsmäßig bedienen, bleibt ein potenzielles Risiko für Personen- und Sachschäden bestehen. Folgende Gefahren können im Zusammenhang mit der Bauweise und Ausführung dieses Produkts unter anderem auftreten:

- Gesundheitsschäden, die aus Vibrationsemissionen resultieren, falls das Produkt über einen längeren Zeitraum benutzt, nicht ordnungsgemäß geführt und gewartet wird.
- Personen- und Sachschäden hervorgerufen durch defekte Schneidwerkzeuge oder plötzlichen Einschlag eines verdeckten Objekts während des Gebrauchs.
- Verletzungsgefahr und Sachschäden verursacht durch fliegende Objekte.

## HINWEIS

- ▶ Dieses Produkt erzeugt während des Betriebs ein elektromagnetisches Feld! Dieses Feld kann unter bestimmten Umständen aktive oder passive medizinische Implantate beeinträchtigen! Um die Gefahr von ernsthaften oder tödlichen Verletzungen zu verringern, empfehlen wir Personen mit medizinischen Implantaten ihren Arzt und den Hersteller vom medizinischen Implantat zu konsultieren, bevor das Produkt bedient wird!

## ● Arbeitshinweise

### ⚠️ WARNUNG!

- ▶ Achten Sie bei der Wahl des Werkzeugs darauf, dass dessen zulässige Drehzahl mindestens so hoch ist, wie die angegebene Höchstdrehzahl des Produkts.
- ▶ Achten Sie bei der Wahl der Scheibe auf den maximal zugelassenen Durchmesser und die maximal zugelassene Stärke.
- ▶ Achten Sie bei der Wahl der Bürste auf die Gewindegröße M14.

## ● Schruppschleifen (Abb. H)

### ⚠️ WARNUNG!

- ▶ Verwenden Sie niemals Trennscheiben zum Schrappen!

### ⚠️ WARNUNG!

- ▶ Das Produkt darf mit Schruppscheibe nur mit montierter Schutzhaube betrieben werden.

- Montieren Sie zum Schruppschleifen die Schutzhaube **9**, siehe „Schutzhaube montieren/einstellen/demontieren“.
- Üben Sie nur mäßigen Druck auf das Werkstück aus. Bewegen Sie das Produkt gleichmäßig hin und her.
- Bei einem Arbeitswinkel von 30° bis 40° erzielen Sie beim Schruppschleifen das beste Ergebnis.

## ● Trennschleifen (Abb. G)

### ⚠️ WARNUNG!

- ▶ Verwenden Sie niemals Schruppscheiben zum Trennen!
- ▶ Das Produkt darf mit Trennscheibe nur mit montierter Schutzhaube betrieben werden.

- Montieren Sie zum Trennschleifen die Schutzhaube **9** und den Aufsatz der Schutzhaube **9a**, siehe „Schutzhaube montieren/einstellen/demontieren“ und „Aufsatz auf Schutzhaube montieren/demontieren“.
- Es dürfen nur geprüfte, faserstoffverstärkte Trennscheiben verwendet werden.
- Arbeiten Sie grundsätzlich mit geringem Vorschub. Üben Sie nur mäßigen Druck auf das Werkstück aus.
- Arbeiten Sie stets im Gegenlauf. So wird das Produkt nicht unkontrolliert aus dem Schnitt gedrückt.

## ● Aufbewahrung Spannschlüssel

- Der Spannschlüssel **13** kann im Handgriff **1** verstaut werden (Abb. A).

## ● **Montage**

### **⚠ VORSICHT! Verletzungsrisiko!**

- ▶ Achten Sie darauf, zum Arbeiten genügend Platz zu haben und andere Personen nicht zu gefährden.
- ▶ Vor Inbetriebnahme müssen alle Abdeckungen und Schutzvorrichtungen ordnungsgemäß montiert sein.
- ▶ Ziehen Sie den Netzstecker, bevor Sie Einstellungen am Produkt vornehmen.

## ● **Handgriff montieren (Abb. A)**

### **⚠ WARNUNG!**

- ▶ Das Produkt darf nur mit montiertem Handgriff **1** betrieben werden.

- Schrauben Sie den Handgriff am Gewinde für den Handgriff fest. Wählen Sie je nach Arbeitsweise das Gewinde für Handgriff links **7**, rechts oder oben **2** am Produkt (Abb. A).

## ● **Schutzhaube montieren/einstellen/demontieren (Abb. D)**

### **HINWEIS**

- ▶ Ist die Schutzhaube **9** in der auf Abb. D **①** abgebildeten Position eingerastet, drücken Sie die gesamte Schutzhaube gegen das Produkt und drehen Sie sie zeitgleich.

- Stellen Sie die Schutzhaube so ein, dass ein Funkenflug oder abgelöste Teile weder den Anwender noch umstehende Personen treffen können.
- Die Stellung der Schutzhaube hat ebenfalls so zu erfolgen, dass der Funkenflug brennbare Teile, auch umliegend, nicht entzündet.

## **Schleifscheibe demontieren**

1. Drücken Sie die Spindel-Arretiertaste **10** (Abb. A).
2. Drehen Sie die Aufnahmespindel **16**, bis die Spindel-Arretierung die Aufnahmespindel fixiert. Halten Sie die Spindel-Arretiertaste weiter gedrückt.
3. Lösen Sie die Spannmutter **15** (Abb. B) mit dem Spannschlüssel **13** (Abb. A). Sie können die Spindel-Arretiertaste loslassen.
4. Nehmen Sie die Spannmutter und den Aufnahmeflansch **14** (Abb. B) und die Trenn- oder Schleifscheibe von der Aufnahmespindel ab.

## **Schutzhaube montieren**

5. Setzen Sie die Schutzhaube **9** so auf das Produkt auf, dass die offene Seite zum Produkt hin zeigt.

Die Zahnung von Schutzhaube und Produkt muss ineinander greifen (siehe Abb. D **①**).

6. Drücken Sie die Schutzhaube in Richtung des Produkts, um sie zu drehen (siehe Abb. D **②**).
7. Befestigen Sie die Schraube **23** zur Schutzhaubenbefestigung, indem Sie ihn in die Nut an der Zahnung des Produkts drücken.
8. Drehen Sie die Schutzhaube in Arbeitsposition. Die geschlossene Seite der Schutzhaube muss stets zum Bediener zeigen.
9. Justieren Sie die Position der Schutzhaube nach, wenn Sie beim Gebrauch feststellen, dass die Schutzhaube nicht optimal abschirmt.

## Schutzhaube demontieren

10. Demontieren Sie die Schutzhaube **9**, indem Sie die Schraube **23** mit Hilfe eines Gegenstands (z. B. kleiner Schraubendreher) entfernen (siehe Abb. D **3**).

Zur einfacheren Demontage drehen Sie die Schutzhaube erst nach dem Entfernen der Schraube in die Position des Detailbilds in Abb. D **1**.

## ● Aufsatz auf Schutzhaube montieren/demontieren (Abb. E)

### Aufsatz montieren

1. Setzen Sie den Aufsatz der Schutzhaube **9a**, mit der Seite auf der die Laufrichtung mit einem Pfeil angegeben ist, an der Schutzhaube **9** an.
2. Schieben Sie den Aufsatz auf die Schutzhaube auf bis sie hörbar einrastet.

### Aufsatz demontieren

1. Entriegeln Sie den Aufsatz der Schutzhaube **9a**, indem Sie die Raste **24** von der Schutzhaube **9** schieben.
2. Drehen Sie den Aufsatz von der Schutzhaube ab.

## ● Scheibe montieren/wechseln (Abb. F)

1. Drücken Sie die Spindel-Arretiertaste **10**.
2. Drehen Sie die Aufnahmespindel **16**, bis die Spindel-Arretierung die Aufnahmespindel fixiert. Halten Sie die Spindel-Arretiertaste weiter gedrückt.
3. Lösen Sie die Spannmutter **15** mit dem Spanschlüssel **13**. Sie können die Spindel-Arretiertaste loslassen.

4. Setzen Sie die gewünschte Scheibe auf den Aufnahmeflansch **14** (Abb. B). Die Beschriftung der Scheibe zeigt grundsätzlich zum Produkt.

### HINWEIS

- ▶ Ist auf Ihrer Scheibe die Drehrichtung gekennzeichnet, achten Sie bei der Montage darauf, dass Sie mit der Laufrichtung des Produkts übereinstimmt. Diese ist am Produkt neben der Spindel-Arretiertaste angegeben ()
- ▶ Achten Sie darauf, dass der Aufnahmeflansch (Abb. B) so auf das Produkt aufgesetzt ist, dass die Aussparungen im Aufnahmeflansch in die Kante am Produkt greifen. Die Aufnahmespindel muss sich mitdrehen, wenn Sie den Aufnahmeflansch drehen.

5. Setzen Sie die Spannmutter wieder auf die Aufnahmespindel auf. Die flache Seite der Spannmutter zeigt zum Einsatzwerkzeug, wenn die Stärke der Scheibenaufnahme < 5 mm ist.

Ist die Stärke der Scheibenaufnahme  $\geq 5$  mm, drehen Sie die Spannmutter (Abb. B).

6. Drücken Sie die Spindel-Arretiertaste und drehen Sie die Aufnahmespindel, bis die Spindel-Arretierung die Aufnahmespindel fixiert. Ziehen Sie die Spannmutter mit dem Spanschlüssel wieder fest. Sie können die Spindel-Arretiertaste loslassen.

## ● Bedienung

### VORSICHT! Verletzungsrisiko!

- ▶ Ziehen Sie vor allen Arbeiten am Produkt den Netzstecker **11**.

## **VORSICHT! Verletzungsrisiko!**

- ▶ Verwenden Sie nur vom Hersteller empfohlene Schleifscheiben und Zubehörteile. Der Gebrauch anderer Einsatzwerkzeuge und anderen Zubehörs kann ein Verletzungsrisiko für Sie bedeuten.
- ▶ Verwenden Sie nur Zubehörteile, die Angaben tragen über Hersteller, Art der Bindung, Abmessung und zulässige Umdrehungszahl.
- ▶ Verwenden Sie nur Zubehörteile, deren aufgedruckte Drehzahl mindestens so hoch ist wie die auf dem Typenschild des Produkts angegebene.
- ▶ Verwenden Sie keine abgebrochenen, gesprungenen oder anderweitig beschädigten Schleifscheiben.
- ▶ Betreiben Sie das Produkt niemals ohne Schutzeinrichtungen.
- ▶ Stützen Sie Platten oder Werkstücke ab, um das Risiko eines Rückschlags durch eine eingeklemmte Trennscheibe zu vermindern. Große Werkstücke können sich unter ihrem eigenen Gewicht durchbiegen. Das Werkstück muss auf beiden Seiten der Scheibe abgestützt werden, und zwar sowohl in der Nähe der Trennscheibe als auch an der Kante.
- ▶ Halten Sie Ihre Hände von der Scheibe fern, wenn das Produkt in Betrieb ist. Es besteht ein Verletzungsrisiko.

## **HINWEIS**

### **Hinweise zum Wechseln**

- ▶ Betreiben Sie das Produkt niemals ohne Schutzeinrichtungen.
- ▶ Vergewissern Sie sich, dass die auf dem Werkzeug angegebene Drehzahl gleich oder größer als die Bemessungsleerlaufdrehzahl des Produkts ist.

## **HINWEIS**

- ▶ Vergewissern Sie sich, dass die Maße des Werkzeugs zum Produkt passen.
- ▶ Benutzen Sie nur einwandfreie Scheiben (Klangprobe: sie haben beim Anschlagen mit Plastikhammer einen klaren Klang).
- ▶ Bohren Sie eine zu kleine Aufnahmebohrung der Schleifscheibe nicht nachträglich auf.
- ▶ Verwenden Sie keine getrennten Reduzierbuchsen oder Adapter, um Schleifscheiben mit großem Loch passend zu machen.
- ▶ Verwenden Sie keine Sägeblätter.
- ▶ Zum Aufspannen der Schleifwerkzeuge dürfen nur die mitgelieferten Spannflansche verwendet werden. Die Zwischenlagen zwischen Spannflansch und Schleifwerkzeugen müssen aus elastischen Stoffen z. B. Gummi, weicher Pappe usw., bestehen.
- ▶ Montieren Sie das Produkt nach dem Werkzeugwechsel wieder vollständig.

## **WARNUNG!**



Schalten Sie das Produkt aus und ziehen Sie den Netzstecker. Lassen Sie das Produkt abkühlen.

## **WARNUNG!**



Tragen Sie beim Werkzeugwechsel Schutzhandschuhe, um Schnittverletzungen zu vermeiden.

## **WARNUNG!**

- ▶ Die Spannmutter 15 darf nicht zu fest angezogen werden, um ein Brechen von Scheibe und Mutter zu vermeiden.

## ● Ein- und Ausschalten

### **WARNUNG!**

- ▶ Achten Sie darauf, dass die Spannung des Netzanschlusses mit dem Typenschild am Produkt übereinstimmt.

1. Verbinden Sie den Netzstecker **11** mit einer Steckdose.
2. Zum Einschalten drücken Sie den Ein-/Ausschalter **4** (Abb. A) nach vorne in Richtung Produkt und drücken Sie ihn anschließend Richtung Grifffläche am Produkt.
3. Warten Sie nach dem Einschalten ab, bis das Produkt seine max. Drehzahl erreicht hat. Beginnen Sie erst dann mit dem Arbeiten.
4. Zum Ausschalten lassen Sie den Ein-/Ausschalter los. Das Produkt schaltet ab.

### **WARNUNG!**

- ▶ Das Werkzeug läuft nach, nachdem das Produkt abgeschaltet wurde. Es besteht ein Verletzungsrisiko.

## ● Fehlerbehebung

### **WARNUNG!**



Ziehen Sie vor allen Arbeiten am Produkt den Netzstecker. Gefahr durch elektrischen Schlag!

Problem	Mögliche Ursache	Lösung
Das Produkt startet nicht.	Die Netzspannung fehlt.	Überprüfen Sie Steckdose, Netzkabel, Leitung, Netzstecker und Haussicherung. Reparaturen müssen von einer Elektrofachkraft durchgeführt werden.
	Die Haussicherung spricht an.	

## Drehgeschwindigkeit einstellen

- Stellen Sie den Drehzahlregler **3** auf eine Position zwischen 1 und 6.

## Probelauf

- Führen Sie vor dem ersten Arbeiten und nach jedem Werkzeugwechsel einen Probelauf ohne Belastung durch. Schalten Sie das Produkt sofort aus, wenn das Werkzeug unruhig läuft, beträchtliche Schwingungen auftreten oder abnorme Geräusche zu hören sind.

## ● Dauerbetrieb

1. Schalten Sie das Produkt ein.

### Dauerbetrieb einschalten

2. Hängen Sie den Ein-/Ausschalter **4** (Abb. A) im angeschalteten Zustand ein, indem Sie ihn nach vorne in Richtung Produkt drücken.

### Dauerbetrieb ausschalten

3. Drücken Sie den Ein-/Ausschalter **4** (Abb. A) kurz in Richtung Grifffläche am Produkt. Das Produkt schaltet ab.

Problem	Mögliche Ursache	Lösung
Das Schleifwerkzeug bewegt sich nicht, obwohl der Motor läuft.	Die Spannmutter ist locker.	Ziehen Sie die Spannmutter an (siehe „Scheibe montieren/wechseln“).
	Werkstück, Werkstückreste oder Reste der Schleifwerkzeuge blockieren den Antrieb.	Entfernen Sie die Blockaden.
Der Motor wird langsamer und bleibt stehen.	Das Produkt wird durch das Werkstück überlastet.	Verringern Sie den Druck auf das Schleifwerkzeug.
		Das Werkstück ist ungeeignet.
Die Schleifscheibe läuft unrund, abnorme Geräusche sind zu hören.	Die Spannmutter ist locker.	Ziehen Sie die Spannmutter an (siehe „Scheibe montieren/wechseln“).
	Die Schleifscheibe ist defekt.	Wechseln Sie die Schleifscheibe.

## ● **Reinigung und Wartung**

### **WARNUNG!**



Schalten Sie das Produkt aus und trennen Sie es vom Netz vor dem Auswechseln von Zubehör, Reinigung und bei Nichtgebrauch.

### **WARNUNG!**

- ▶ Lassen Sie Arbeiten, die nicht in dieser Betriebsanleitung beschrieben sind, von einer Fachwerkstatt durchführen. Verwenden Sie nur Originalteile. Lassen Sie das Produkt vor allen Wartungs- und Reinigungsarbeiten abkühlen. Es besteht Verbrennungsgefahr!

- Kontrollieren Sie das Produkt vor jedem Gebrauch auf offensichtliche Mängel wie lose, abgenutzte oder beschädigte Teile, korrekten Sitz von Schrauben oder anderer Teile. Prüfen Sie insbesondere die Schleifscheibe. Tauschen Sie beschädigte Teile aus.

## ● **Reinigung**

### **WARNUNG!**

- ▶ Verwenden Sie keine Reinigungs- bzw. Lösungsmittel. Chemische Substanzen können die Kunststoffteile des Produkts angreifen.
- ▶ Reinigen Sie das Produkt niemals unter fließendem Wasser.

- Reinigen Sie das Produkt nach jedem Gebrauch gründlich.
- Reinigen Sie die Lüftungsöffnungen und die Oberfläche des Produkts mit einer weichen Bürste, einem Pinsel oder einem Tuch.



## ● **Wartung (Abb. C)**

### **Kohlebürsten austauschen**

### **WARNUNG!**



Schalten Sie das Produkt aus und trennen Sie es vom Netz vor dem Auswechseln von Zubehör, Reinigung und bei Nichtgebrauch.

1. Lösen Sie die Schraube  der Wartungsabdeckung  (Abb. A).
2. Nehmen Sie die Wartungsabdeckung ab.

3. Heben Sie die Andruckfeder **17** aus der Nut für die Andruckfeder **19** der Kohlebürste **18**.
4. Ziehen Sie den Kontaktstecker **22** vom Kontaktschuh **21** ab.
5. Ziehen Sie die Kohlebürste aus der Führung heraus.
6. Schieben Sie eine neue Kohlebürste in die Führung ein.
7. Legen Sie den Anschluss **20** in einem Bogen an der Nut für die Andruckfeder vorbei. Führen Sie den Anschluss dabei durch die seitliche Öffnung der Führung.
8. Schieben Sie den Kontaktstecker auf den Kontaktschuh auf.
9. Setzen Sie die Andruckfeder wieder auf die Nut für die Andruckfeder der Kohlebürste auf.
10. Befestigen Sie die Wartungsabdeckung wieder mit der Schraube.
11. Wiederholen Sie die Schritte 1 bis 10 auf der anderen Seite des Produkts. Die Kohlebürsten sind grundsätzlich paarweise auszutauschen.

## ● Lagerung

- Bewahren Sie das Produkt an einem trockenen und staubgeschützten Ort außerhalb der Reichweite von Kindern auf.
- Schleifscheiben müssen trocken und hochkant aufbewahrt werden und dürfen nicht gestapelt werden.

## ● Entsorgungshinweise

Die Verpackung besteht aus umweltfreundlichen Materialien, die Sie über die örtlichen Recyclingstellen entsorgen können.



Beachten Sie die Kennzeichnung der Verpackungsmaterialien bei der Abfalltrennung, diese sind gekennzeichnet mit Abkürzungen (a) und Nummern (b) mit folgender Bedeutung: 1–7: Kunststoffe/20–22: Papier und Pappe/80–98: Verbundstoffe.

## Produkt:



Möglichkeiten zur Entsorgung des ausgedienten Produkts erfahren Sie bei Ihrer Gemeinde- oder Stadtverwaltung.



Werfen Sie Ihr Produkt, wenn es ausgedient hat, im Interesse des Umweltschutzes nicht in den Hausmüll, sondern führen Sie es einer fachgerechten Entsorgung zu. Über Sammelstellen und deren Öffnungszeiten können Sie sich bei Ihrer zuständigen Verwaltung informieren.

## ● Garantie

Das Produkt wurde nach strengen Qualitätsrichtlinien hergestellt und vor der Auslieferung sorgfältig geprüft. Im Falle von Material- oder Herstellungsfehlern haben Sie gegenüber dem Verkäufer des Produkts gesetzliche Rechte. Ihre gesetzlichen Rechte werden in keiner Weise durch unsere unten aufgeführte Garantie eingeschränkt.

Die Garantie für dieses Produkt beträgt 3 Jahre ab Kaufdatum. Die Garantiezeit beginnt mit dem Kaufdatum. Bewahren Sie den Originalkaufbeleg an einem sicheren Ort auf, da dieses Dokument als Nachweis des Kaufs erforderlich ist.

Alle Schäden oder Mängel, die bereits zum Zeitpunkt des Kaufs vorhanden sind, müssen unverzüglich nach dem Auspacken des Produkts gemeldet werden.



Sollte das Produkt innerhalb von 3 Jahren ab Kaufdatum einen Material- oder Herstellungsfehler aufweisen, werden wir es – nach unserer Wahl – kostenlos für Sie reparieren oder ersetzen. Die Garantiezeit verlängert sich durch einen stattgegebenen Gewährleistungsanspruch nicht. Dies gilt auch für ersetzte und reparierte Teile.

Diese Garantie erlischt, wenn das Produkt beschädigt oder unsachgemäß verwendet oder gewartet wurde.

Die Garantie deckt Material- und Herstellungsfehler ab. Diese Garantie erstreckt sich weder auf Produktteile, die normalem Verschleiß unterliegen, und somit als Verschleißteile gelten (z. B. Batterien, Akkus, Schläuche, Farbpatronen), noch auf Schäden an zerbrechlichen Teilen, z. B. Schalter oder Teile aus Glas.

## ● Abwicklung im Garantiefall

Um eine schnelle Bearbeitung Ihres Anspruchs zu gewährleisten, beachten Sie die folgenden Hinweise:

Halten Sie den Originalkaufbeleg und die Artikelnummer (IAN 435305\_2304) als Nachweis für den Kauf bereit.

Sie finden die Artikelnummer auf dem Typenschild, einer Gravur auf dem Produkt, der Startseite der Bedienungsanleitung (unten links) oder als Aufkleber auf der Rück- oder Unterseite des Produkts.

Sollten Funktionsfehler oder sonstige Mängel auftreten, wenden Sie sich zunächst telefonisch oder per E-Mail an die unten aufgeführte Serviceabteilung.

Sobald das Produkt als defekt erfasst wurde, können Sie es kostenlos an die Ihnen mitgeteilte Service-Anschrift zurücksenden. Stellen Sie sicher, dass Sie den Originalkaufbeleg (Kassenbon) sowie eine kurze, schriftliche Beschreibung beilegen, in der die Einzelheiten des Defekts und der Zeitpunkt des Auftretens dargelegt sind.

## ● Service

### DE Service Deutschland

Tel.: 0800 5435 111

E-Mail: [owim@lidl.de](mailto:owim@lidl.de)

### AT Service Österreich

Tel.: 0800 292726

E-Mail: [owim@lidl.at](mailto:owim@lidl.at)

### CH Service Schweiz

Tel.: 0800 562153

E-Mail: [owim@lidl.ch](mailto:owim@lidl.ch)



# ● EU-Konformitätserklärung

## EU-KONFORMITÄTSEKTLÄRUNG (435305\_2304)

IAN: 435305\_2304  
Produkt-Identifikation: "PARKSIDE" Winkelschleifer  
Modellnummer: HG10788

Der oben beschriebene Gegenstand der Erklärung erfüllt die einschlägigen Harmonisierungsvorschriften der Union:

Richtlinie 2006/42/EG
Richtlinie 2014/30/EU
Richtlinie 2011/65/EU mit allen dazugehörigen Änderungen

Angabe der einschlägigen harmonisierten Normen oder der anderen technischen Spezifikationen, für die die Konformität erklärt wird:

Nr. / Teile
Richtlinie 2006/42/EG
EN 62841-1:2015/A11:2022
EN IEC 62841-2-3:2021/A11:2021
Richtlinie 2014/30/EU
EN IEC 55014-1:2021
EN IEC 55014-2:2021
EN IEC 61000-3-2:2019/A1:2021
EN 61000-3-3:2013/A2:2021

Parlaments und des Rates vom 8. Juni 2011 zur Beschränkung der Verwendung bestimmter gefährlicher Stoffe in Elektro- und Elektronikgeräten:

Nr. / Teile
EN IEC 63000:2018

Person, die die technische Dokumentation aufbewahrt: OWIM GmbH & Co.KG

Unterzeichnet für und im Namen von:

**OWIM GmbH & Co. KG, Stiftsbergstraße 1, 74167 Neckarsulm, Deutschland**

Diese Konformitätserklärung wird unter der alleinigen Verantwortung des Herstellers ausgestellt.

Original-Konformitätserklärung

Neckarsulm

Ort

12.09.2023

Datum

ppa. Stefan Haensel

Prokurist

ppa. Jens Buchheim

Prokurist

**OWIM GmbH & Co. KG**

Stiftsbergstraße 1  
74167 Neckarsulm  
GERMANY

Model No.: HG10788

Version: 11/2023

IAN 435305\_2304

