



## SUP PUMP, SUP-PUMPE, POMPE POUR SUP MSP 12 A1

(GB) (IE)

### SUP PUMP

Translation of the original instructions

(FR) (BE)

### POMPE POUR SUP

Traduction des instructions d'origine

(CZ)

### PUMPA NA SUP PADDLEBOARD

Překlad originálního provozního návodu

(SK)

### SUP PUMPA

Překlad originálního návodu na obsluhu

(DK)

### PUMPE TIL SUP-BOARD

Oversættelse af den originale driftsvejledning

(HU)

### SUP PUMPA

Az originál használati utasítás fordítása

(DE) (AT) (CH)

### SUP-PUMPE

Originalbetriebsanleitung

(NL) (BE)

### SUP-POMP

Vertaling van de originele gebruiksaanwijzing

(PL)

### POMPKA DO DESKI SUP

Tłumaczenie oryginalnej instrukcji obsługi

(ES)

### MISTRAL INFLADOR SUP 12V DE LICENCIA

Traducción del manual de instrucciones original

(IT)

### POMPA SUP

Traduzione delle istruzioni d'uso originali

(SI)

### TLAČILKA ZA SUP

Prevod originalnega navodila za uporabo

IAN 401002\_2107

(DE) (BE) (NL)  
(CZ) (PL) (SK)

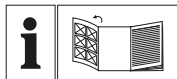

GB

Before reading, unfold the page containing the illustrations and familiarise yourself with all functions of the device.

DE

Klappen Sie vor dem Lesen die Seite mit den Abbildungen aus und machen Sie sich anschließend mit allen Funktionen des Gerätes vertraut.

FR

Avant de lire le mode d'emploi, ouvrez la page contenant les illustrations et familiarisez-vous ensuite avec toutes les fonctions de l'appareil.

NL

Vouw vóór het lezen de pagina met de afbeeldingen open en maak u vertrouwd met alle functies van het apparaat.

CZ

Před čtením si otevřete stranu s obrázky a potom se seznamte se všemi funkcemi přístroje.

PL

Przed przeczytaniem proszę rozłożyć stronę z ilustracjami, a następnie proszę zapoznać się z wszystkimi funkcjami urządzenia.

SK

Pred čítaním si odklopte stranu s obrázkami a potom sa oboznámte so všetkými funkciami prístroja.

ES

Antes de empezar a leer abra la página que contiene las imágenes y, en seguida, familiarícese con todas las funciones del dispositivo.

DK

Før du læser, vend siden med billeder frem og bliv bekendt med alle apparatets funktioner.

IT

Prima di leggere aprire la pagina con le immagini e prendere confidenza con le diverse funzioni dell'apparecchio.

HU

Olvasás előtt kattintson az ábrát tartalmazó oldalra és végezetül ismerje meg a készülék mindegyik funkcióját.

SI

Pred branjem odprite stran s slikami in se nato seznanite z vsemi funkcijami naprave.

GB / IE	Translation of the original instructions	Page	1
DE / AT / CH	Originalbetriebsanleitung	Seite	13
FR / BE	Traduction des instructions d'origine	Page	25
NL / BE	Vertaling van de originele gebruiksaanwijzing	Pagina	39
CZ	Překlad originálního provozního návodu	Strana	51
PL	Tłumaczenie oryginalnej instrukcji obsługi	Strona	63
SK	Překlad originálneho návodu na obsluhu	Strana	75
ES	Traducción del manual de instrucciones original	Página	87
DK	Oversættelse af den originale driftsvejledning	Side	99
IT	Traduzione delle istruzioni d'uso originali	Pagina	111
HU	Az originál használati utasítás fordítása	Oldal	123
SI	Prevod originalnega navodila za uporabo	Stran	137

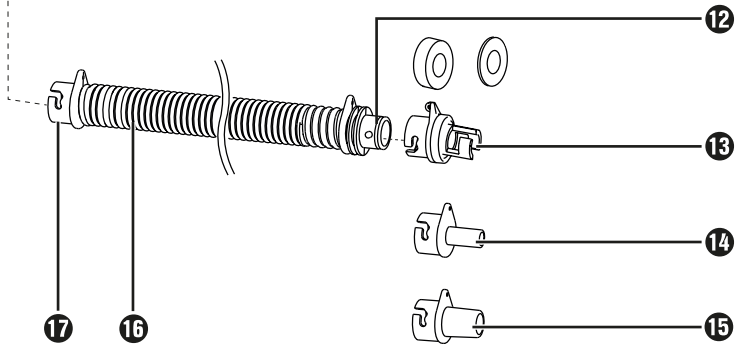
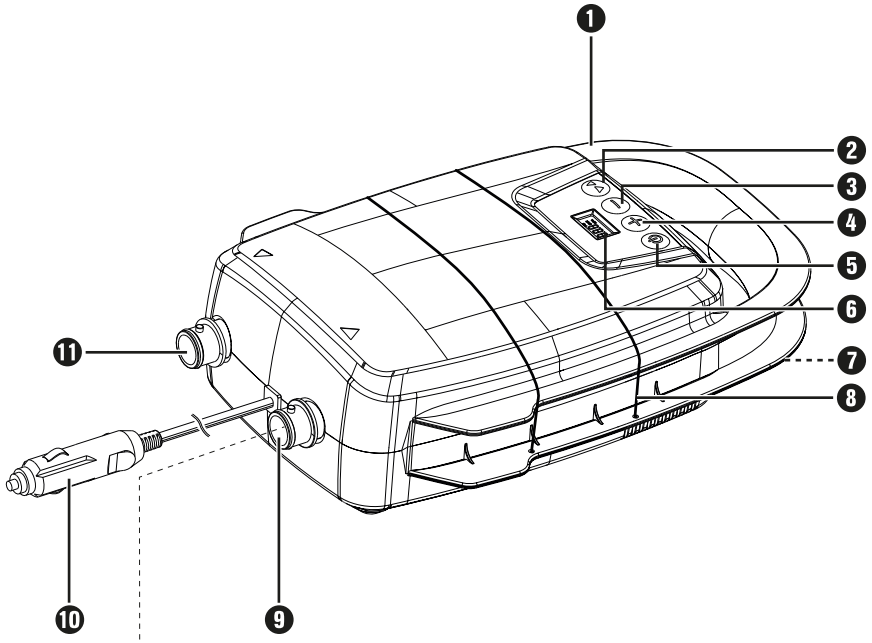

# Contents

<b>Introduction</b> .....	<b>2</b>
Intended use .....	2
Features .....	2
Package contents .....	2
Technical specifications .....	2
<b>General Power Tool Safety Warnings</b> .....	<b>3</b>
1. Work area safety .....	3
2. Electrical safety .....	3
3. Personal safety .....	4
4. Power tool use and care .....	4
5. Service .....	5
Appliance-specific safety instructions .....	5
<b>Before use</b> .....	<b>5</b>
<b>Operation</b> .....	<b>6</b>
Display .....	6
Setting the pressure .....	6
Switching on and off .....	6
<b>Setting up</b> .....	<b>6</b>
Inflating/deflating .....	6
Attachments .....	6
Changing the fuse .....	7
<b>Maintenance and cleaning</b> .....	<b>7</b>
<b>Troubleshooting</b> .....	<b>8</b>
<b>Storage</b> .....	<b>8</b>
<b>Disposal</b> .....	<b>8</b>
<b>Kompernass Handels GmbH warranty</b> .....	<b>9</b>
<b>Service</b> .....	<b>10</b>
<b>Importer</b> .....	<b>10</b>
<b>Translation of the original Conformity Declaration</b> .....	<b>11</b>

## SUP PUMP MSP 12 A1

### Introduction

Congratulations on the purchase of your new appliance. You have selected a high-quality product. The operating instructions are part of this product. They contain important information about safety, usage and disposal. Before using the product, please familiarise yourself with all operating and safety instructions. Use the product only as described and for the specified range of applications. Please also pass these operating instructions on to any future owner.

### Intended use

This appliance is designed for inflating SUP boards in conjunction with the supplied adapter. The appliance is not suitable for the operation of pneumatic tools. Any other usage or modification of the appliance is deemed to be improper and carries a significant risk of accidents. The manufacturer accepts no responsibility for damage resulting from improper use. The appliance is not intended for commercial use.

#### NOTE

- Store these operating instructions in the immediate vicinity of the appliance and make them available to all operators.

### Features

- ❶ Carrying handle
- ❷ Selection button
- ❸ "-" button
- ❹ "+" button
- ❺ ON/OFF switch
- ❻ Display
- ❼ 4x feet on the underside of the appliance
- ❽ Elastic band
- ❾ Deflation connection
- ❿ 12 V Vehicle connector plug
- ⓫ Inflation connection
- ⓬ Adapter connection for the hose
- ⓭ High-pressure attachment
- ⓮ Mini-Boston valve adapter
- ⓯ Boston valve adapter
- ⓰ Hose
- ⓱ Lock connection for the hose

### Package contents

- 1 SUP pump (incl. 12 V vehicle connector plug and connection hose)
- 1 Boston valve adapter
- 1 mini-Boston valve adapter
- 1 high-pressure attachment (middle silicone seal pre-assembled, small and large seals also included)
- 1 set of operating instructions

### Technical specifications

Nominal voltage	12 V $\overline{=}$ , 110 W (DC)
Rated Speed	3800 rpm
Operating pressure	Max. 1.38 bar (20 PSI)
Air flow rate (pump)	approx. 350 l/min
Operating mode	S2 Short-term operation with constant load, for a duration of 10 minutes.
Weight	1.68 kg
<b>Vehicle connector plug</b>	
Fuse	15 A

## Noise information

Measured value for noise determined accordingly EN 62841-1 and EN 1012-1.

The A-weighted noise level in the workplace is typically:

Sound pressure level  
(at the operator station)  $L_{PA} = 84.4$  dB (A)

Uncertainty  $K = 3$  dB (A)

According to 2000/14/EC and 2005/88/EC:

Sound power level measured  $L_{WA} = 86.2$  dB (A)

Uncertainty  $K = 2.02$  dB (A)

Sound power level guaranteed  $L_{WA} = 88$  dB (A)



**Wear ear muffs!**

### Explanation of the symbols on the appliance!



Read the original operating instructions and safety instructions before initial operation!



Wear ear muffs!



Danger from hot surfaces!



Do not expose to the rain!



## General Power Tool Safety Warnings

### **WARNING!**

- ▶ Read all safety warnings, instructions, illustrations and specifications provided with this power tool. Failure to follow all instructions listed below may result in electric shock, fire and/or serious injury.

### Save all warnings and instructions for future reference.

The term „power tool“ in the warnings refers to your mains-operated (corded) power tool or battery-operated (cordless) power tool.

### 1. Work area safety

- a) **Keep work area clean and well lit.** Cluttered or dark areas invite accidents.
- b) **Do not operate power tools in explosive atmospheres, such as in the presence of flammable liquids, gases or dust.** Power tools create sparks which may ignite the dust or fumes.
- c) **Keep children and bystanders away while operating a power tool.** Distractions can cause you to lose control.

### 2. Electrical safety

- a) **Power tool plugs must match the outlet. Never modify the plug in any way. Do not use any adapter plugs with earthed (grounded) power tools.** Unmodified plugs and matching outlets will reduce risk of electric shock.
- b) **Avoid body contact with earthed or grounded surfaces, such as pipes, radiators, ranges and refrigerators.** There is an increased risk of electric shock if your body is earthed or grounded.
- c) **Do not expose power tools to rain or wet conditions.** Water entering a power tool will increase the risk of electric shock.

- d) Do not abuse the cord. Never use the cord for carrying, pulling or unplugging the power tool. Keep cord away from heat, oil, sharp edges or moving parts. Damaged or entangled cords increase the risk of electric shock.
- e) When operating a power tool outdoors, use an extension cord suitable for outdoor use. Use of a cord suitable for outdoor use reduces the risk of electric shock.
- f) If operating a power tool in a damp location is unavoidable, use a residual current device (RCD) protected supply. Use of an RCD reduces the risk of electric shock.
- g) If devices are provided for the connection of dust extraction and collection facilities, ensure these are connected and properly used. Use of dust collection can reduce dust-related hazards.
- h) Do not let familiarity gained from frequent use of tools allow you to become complacent and ignore tool safety principles. A careless action can cause severe injury within a fraction of a second.

### 3. Personal safety

- a) Stay alert, watch what you are doing and use common sense when operating a power tool. Do not use a power tool while you are tired or under the influence of drugs, alcohol or medication. A moment of inattention while operating power tools may result in serious personal injury.
- b) Use personal protective equipment. Always wear eye protection. Protective equipment such as a dust mask, non-slip safety shoes, hard hat or hearing protection used for appropriate conditions will reduce personal injuries.
- c) Prevent unintentional starting. Ensure the switch is in the off-position before connecting to power source and/or battery pack, picking up or carrying the tool. Carrying power tools with your finger on the switch or energising power tools that have the switch on invites accidents.
- d) Remove any adjusting key or wrench before turning the power tool on. A wrench or a key left attached to a rotating part of the power tool may result in personal injury.
- e) Do not overreach. Keep proper footing and balance at all times. This enables better control of the power tool in unexpected situations.
- f) Dress properly. Do not wear loose clothing or jewellery. Keep your hair and clothing away from moving parts. Loose clothes, jewellery or long hair can be caught in moving parts.
- g) Do not force the power tool. Use the correct power tool for your application. The correct power tool will do the job better and safer at the rate for which it was designed.
- b) Do not use the power tool if the switch does not turn it on and off. Any power tool that cannot be controlled with the switch is dangerous and must be repaired.
- c) Disconnect the plug from the power source and/or remove the battery pack, if detachable, from the power tool before making any adjustments, changing accessories, or storing power tools. Such preventive safety measures reduce the risk of starting the power tool accidentally.
- d) Store idle power tools out of the reach of children and do not allow persons unfamiliar with the power tool or these instructions to operate the power tool. Power tools are dangerous in the hands of untrained users.
- e) Maintain power tools and accessories. Check for misalignment or binding of moving parts, breakage of parts and any other condition that may affect the power tool's operation. If damaged, have the power tool repaired before use. Many accidents are caused by poorly maintained power tools.
- f) Keep cutting tools sharp and clean. Properly maintained cutting tools with sharp cutting edges are less likely to bind and are easier to control.

### 4. Power tool use and care

- g) Use the power tool, accessories and tool bits etc. in accordance with these instructions, taking into account the working conditions and the work to be performed. Use of the power tool for operations different from those intended could result in a hazardous situation.
- h) Keep handles and grasping surfaces dry, clean and free from oil and grease. Slippery handles and grasping surfaces do not allow for safe handling and control of the tool in unexpected situations.

## 5. Service

- a) Have your power tool serviced by a qualified repair person using only identical replacement parts. This will ensure that the safety of the power tool is maintained.
- b) Always arrange for the replacement of the plug or the power cord to be carried out by the manufacturer of the tool or its customer service department. This will ensure that the safety of the power tool is maintained.

## Appliance-specific safety instructions

- This appliance may not be used by children or people with reduced physical, sensory or mental capabilities or a lack of experience and knowledge. Do not allow children to use the appliance as a toy. Cleaning and user maintenance tasks may not be carried out by children.
- Children should be kept away from this appliance.
- Avoid using the appliance at temperatures below 5°C.
- Do not expose the appliance to rain and do not submerge it in water.
- Never leave the appliance unsupervised while it is in use.
- Caution! Operate the compressor for short periods only. The appliance may overheat if operated for longer than 10 minutes. Switch the appliance off immediately and allow it to cool down for at least 10 min.

- Risk of injury! Do not pump any objects up to more than the intended pressure. They could burst and cause injuries and/or material damage.
- Never use the appliance for purposes other than those for which it was designed.
- Do not use this product if the hose is damaged. Replace a damaged hose immediately.
- Do not pull out the hose while inflating as the high pressure can cause injuries.
- To avoid risks, do not direct the inflation inlet towards your body.
- The appliance must always be kept clean, dry and free from oil or grease.
- Never use petrol or other flammable liquids to clean the appliance! Vapours remaining in the appliance can be ignited by sparks and cause the appliance to explode.
- Remain alert at all times! Do not use the appliance if you are distracted or feeling unwell.
- Before use, check the cigarette lighter to make sure there is no rust or residue in it. If the cigarette lighter socket has poor electrical conductivity, this may cause the product or the power source to overheat, resulting in damage to the product.

## Before use

- ◆ Pick up and carry the appliance using the carrying handle ①.
- ◆ Plug the 12 V vehicle connector plug ⑩ into a suitable socket in your vehicle. The display ⑥ lights up and the appliance is ready for use.



## Operation

### NOTE

- ▶ The appliance vibrates during operation. Therefore, always put it down during operation. There are four feet **7** on the bottom of the appliance for this purpose.

### ⚠ ATTENTION!

- ▶ This appliance is not designed for continuous operation. The appliance may be used for a maximum of 10 minutes continuous operation. Allow the appliance to cool down completely and then try using it again.

- ◆ Select the accessories you need.
- ◆ Remove the hose **1b** from the appliance. This is secured for transport and storage with the elastic band **8**.

## Display

- ◆ You can switch between "bar", "psi" and "kpa" on the display **6** by pressing the selection button **2**.

## Setting the pressure

- ◆ Press the "+" button **4** or the "-" button **3** to set the desired pressure.

### TIP

- ▶ If you press and hold down the "+" button **4** or the "-" button **3**, the pressure setting changes quickly.

### NOTE

- ▶ The compressor switches off automatically when the preset pressure has been reached.

## Switching on and off

### Switching on the appliance

- ◆ Press the ON/OFF switch **5**.

### Switching off the appliance

- ◆ Press the ON/OFF switch **5** again.

## Setting up

### Inflating/deflating

- ◆ Fit the locking connection of the hose **17** onto the desired adapter. To inflate, use the inflation connection **11**. To deflate, use the deflation connection **9**.
- ◆ Turn it clockwise until it is fixed firmly in place.

### Attachments

- ◆ Screw the adapter **13** onto the adapter connection of the hose **12** anticlockwise until it is fixed firmly in place.
- ◆ Screw the adapter **14** or **15** onto the adapter connection of the hose **12** clockwise until it is fixed firmly in place.
- ◆ Push the desired adapter into your SUP board and follow the manufacturer's instructions.

### High-pressure attachment **13**

The high-pressure attachment makes it easier to fill SUP boards.

The middle seal, which is preassembled on the adapter, is used as standard.

If air leaks occur during operation, please use the thickest gasket. If you cannot insert the attachment into the object, please use the thinnest seal.

### Mini-Boston valve adapter **14**

The mini-Boston valve adapter can be used to inflate small inflatable mattresses.

### Boston valve adapter **15**

The Boston valve adapter can be used to inflate various inflatable mattresses.

## Changing the fuse

The 12 V vehicle connector plug **10** contains a fuse. If the appliance is not working, the fuse may be defective. Exchange the defective fuse for a replacement fuse of the same type (see also section **Technical data**).

- ◆ To do this, pull the 12 V vehicle connector plug **10** out of the cigarette lighter socket.
- ◆ Open the 12 V vehicle connector plug **10** by carefully unscrewing the grooved screw insert (C) anticlockwise (using pliers if necessary) and removing it.
- ◆ Now, remove the plug tip (B) from the fuse (A), remove the fuse (A) and place it to one side.

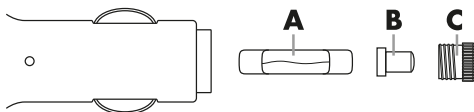

- ◆ Now insert a new 15 A fuse into the 12 V vehicle connector plug **10**, place the plug tip (B) onto the slightly protruding end of the fuse and screw the previously removed screw insert (C) back in.

### NOTE

- ▶ If the appliance still does not work or the fuse blows again immediately, the appliance is defective. Please contact the Service Hotline (see section **Service**).

## Maintenance and cleaning



**WARNING! RISK OF INJURY!** Switch the appliance off and unplug the 12 V vehicle connector plug before starting any work on the appliance.

- Do not use any sharp objects to clean the appliance. Do not allow any liquids to get into the appliance. Otherwise, the appliance could be damaged.
- The appliance is maintenance-free.
- Clean the appliance regularly, preferably immediately after use.
- Clean the housing with a dry cloth – do not use petrol, solvents or cleaners that can attack the plastic.
- Never obstruct the ventilation openings.

### NOTE

- ▶ You can order replacement parts that are not listed (such as adapter nozzles, switches) via our Service Hotline.
- ▶ This appliance is maintenance free. Never open the appliance. The appliance may only be repaired by an authorised service centre or Customer Service. If one of the faults listed below occurs, note the following:

- ◆ Allow the appliance to cool down and wait a short while for the residual energy to neutralise.
- ◆ Ensure that the appliance is in good working condition.

## Troubleshooting

Fault	Solution
The appliance does not work	Check the power source. Check that all cables, fuses and the mains socket are in working order.
	Do not use the appliance at temperatures below 5 °C.
	Avoid overheating the motor. Allow the motor to cool down.
Slow or abnormal inflation	Check if the hose is clogged or cracked.
	The connection between the hose and the appliance is not properly installed.

## Storage

- Unplug the vehicle connector plug.
- Store the appliance in a dry and secure environment.
- Ensure that the appliance has cooled down completely, otherwise there is a risk of burns.
- Store the appliance so that it cannot be used by unauthorised persons.

## Disposal



The packaging consists of environmentally friendly material. It can be disposed of in local recycling containers.



### Do not dispose of power tools in the normal domestic waste!

According to European Directive 2012/19/EU, used power tools must be collected separately and recycled in an environmentally sound manner.

Your local community or municipal authorities can provide information on how to dispose of the worn-out appliance.



Dispose of the packaging in an environmentally friendly manner. Observe the labels on the different packaging materials and separate them as needed. The packaging material is labelled with abbreviations (a) and numbers (b) with the following meanings: 1–7: plastics, 20–22: paper and cardboard, 80–98: composites.



Your local community or municipal authorities can provide information on how to dispose of the worn-out product.



The product is recyclable, subject to extended producer responsibility and is collected separately.

## Kompernass Handels GmbH warranty

Dear Customer,

This appliance has a 3-year warranty valid from the date of purchase. If this product has any faults, you, the buyer, have certain statutory rights. Your statutory rights are not restricted in any way by the warranty described below.

### Warranty conditions

The warranty period starts on the date of purchase. Please keep your receipt in a safe place. This will be required as proof of purchase.

If any material or manufacturing fault occurs within three years of the date of purchase of the product, we will either repair or replace the product for you or refund the purchase price (at our discretion). This warranty service requires that you present the defective appliance and the proof of purchase (receipt) within the three-year warranty period, along with a brief written description of the fault and of when it occurred.

If the defect is covered by the warranty, your product will either be repaired or replaced by us. The repair or replacement of a product does not signify the beginning of a new warranty period.

X 12 V and X 20 V Team Series battery packs come with a 3-year warranty valid from the date of purchase.

### Warranty period and statutory claims for defects

The warranty period is not prolonged by repairs effected under the warranty. This also applies to replaced and repaired components. Any damage and defects present at the time of purchase must be reported immediately after unpacking. Repairs carried out after expiry of the warranty period shall be subject to a fee.

### Scope of the warranty

This appliance has been manufactured in accordance with strict quality guidelines and inspected meticulously prior to delivery.

The warranty covers material faults or production faults. The warranty does not extend to product parts subject to normal wear and tear or to fragile parts which could be considered as consumable parts such as switches or parts made of glass.

The warranty does not apply if the product has been damaged, improperly used or improperly maintained. The directions in the operating instructions for the product regarding proper use of the product are to be strictly followed. Uses and actions that are discouraged in the operating instructions or which are warned against must be avoided.

This product is intended solely for private use and not for commercial purposes. The warranty shall be deemed void in cases of misuse or improper handling, use of force and modifications / repairs which have not been carried out by one of our authorised Service centres.

### The warranty period does not apply to

- Normal reduction of the battery capacity over time
- Commercial use of the product
- Damage to or alteration of the product by the customer
- Non-compliance with safety and maintenance instructions, operating errors
- Damage caused by natural hazards

## Warranty claim procedure

To ensure quick processing of your case, please observe the following instructions:

- Please have the till receipt and the item number (IAN) 401002\_2107 available as proof of purchase.
- You will find the item number on the type plate on the product, an engraving on the product, on the front page of the operating instructions (below left) or on the sticker on the rear or bottom of the product.
- If functional or other defects occur, please contact the service department listed either by **telephone** or by **e-mail**.
- You can return a defective product to us free of charge to the service address that will be provided to you. Ensure that you enclose the proof of purchase (till receipt) and information about what the defect is and when it occurred.



You can download these instructions along with many other manuals, product videos and installation software at [www.lidl-service.com](http://www.lidl-service.com).

This QR code will take you directly to the Lidl service page ([www.lidl-service.com](http://www.lidl-service.com)) where you can open your operating instructions by entering the item number (IAN) 401002\_2107.

## Service

### **GB** Service Great Britain

Tel.: 0800 404 7657

E-Mail: [kompennass@lidl.co.uk](mailto:kompennass@lidl.co.uk)

### **IE** Service Ireland

Tel.: 1890 930 034

(0,08 EUR/Min., (peak))

(0,06 EUR/Min., (off peak))

E-Mail: [kompennass@lidl.ie](mailto:kompennass@lidl.ie)

IAN 401002\_2107

## Importer

Please note that the following address is not the service address. Please use the service address provided in the operating instructions.

KOMPENASS HANDELS GMBH

BURGSTRASSE 21

44867 BOCHUM

GERMANY

[www.kompennass.com](http://www.kompennass.com)

## Translation of the original Conformity Declaration

We, KOMPERNASS HANDELS GMBH, document officer: Mr Semi Uguzlu, BURGSTR. 21, 44867 BOCHUM, GERMANY, hereby declare that this product complies with the following standards, normative documents and EC directives:

### Machinery Directive

(2006/42/EC)

### EMC (Electromagnetic Compatibility)

(2014/30/EU)

### Outdoor directive (2000/14/EC), (2005/88/EC)

Sound power level LWA: Guaranteed: 88 dB (A)

### RoHS Directive

(2011/65/EU)\*

\* The manufacturer bears the full responsibility for compliance with this conformity declaration. The subject of the declaration described above meets the requirements of Directive 2011/65/EU of the European Parliament and Council of 8 June 2011 on the limitations of use of certain dangerous substances in electrical and electronic appliances.

### Applied harmonised standards

EN 62841-1:2015

EN 1012-1:2010

EN 50498: 2010

EN IEC 63000: 2018

**Type designation of machine:** SUP PUMP MSP 12 A1

**Year of manufacture:** 12-2021

**Serial number:** IAN 401002\_2107

Bochum, 06/12/2021



Semi Uguzlu

- Quality Manager -

We reserve the right to make technical changes in the context of further product development.



# Inhaltsverzeichnis

<b>Einleitung</b> .....	<b>14</b>
Bestimmungsgemäßer Gebrauch .....	14
Ausstattung .....	14
Lieferumfang .....	14
Technische Daten .....	15
<b>Allgemeine Sicherheitshinweise für Elektrowerkzeuge</b> .....	<b>15</b>
1. Arbeitsplatzsicherheit .....	15
2. Elektrische Sicherheit .....	16
3. Sicherheit von Personen .....	16
4. Verwendung und Behandlung des Elektrowerkzeugs .....	17
5. Service .....	17
Gerätespezifische Sicherheitshinweise .....	18
<b>Vor der Inbetriebnahme</b> .....	<b>18</b>
<b>Bedienung</b> .....	<b>18</b>
Display-Anzeige .....	18
Einstellung des Druckes .....	19
Ein- und ausschalten .....	19
<b>Inbetriebnahme</b> .....	<b>19</b>
Aufpumpen/Entlüften .....	19
Aufsätze .....	19
Sicherungswechsel .....	20
<b>Wartung und Reinigung</b> .....	<b>20</b>
<b>Fehleranalyse</b> .....	<b>21</b>
<b>Lagerung</b> .....	<b>21</b>
<b>Entsorgung</b> .....	<b>21</b>
<b>Garantie der Kompernaß Handels GmbH</b> .....	<b>22</b>
<b>Service</b> .....	<b>23</b>
<b>Importeur</b> .....	<b>23</b>
<b>Original-Konformitätserklärung</b> .....	<b>24</b>



## SUP-PUMPE MSP 12 A1

### Einleitung

Wir beglückwünschen Sie zum Kauf Ihres neuen Gerätes. Sie haben sich damit für ein hochwertiges Produkt entschieden. Die Bedienungsanleitung ist Teil dieses Produkts. Sie enthält wichtige Hinweise für Sicherheit, Gebrauch und Entsorgung. Machen Sie sich vor der Benutzung des Produkts mit allen Bedien- und Sicherheitshinweisen vertraut. Benutzen Sie das Produkt nur wie beschrieben und für die angegebenen Einsatzbereiche. Händigen Sie alle Unterlagen bei Weitergabe des Produkts an Dritte mit aus.

### Bestimmungsgemäßer Gebrauch

Das Gerät ist zum Aufpumpen von SUP-Boards unter Verwendung der mitgelieferten Adapter geeignet. Das Gerät ist nicht geeignet zum Betrieb von Druckluftwerkzeugen. Jede andere Verwendung oder Veränderung des Gerätes gilt als nicht bestimmungsgemäß und birgt erhebliche Unfallgefahren. Für aus bestimmungswidriger Verwendung entstandene Schäden übernehmen wir keine Haftung. Das Gerät ist nicht für den gewerblichen Einsatz bestimmt.

#### HINWEIS

- Die Bedienungsanleitung muss ständig in unmittelbarer Nähe des Gerätes aufbewahrt werden und dem Bedienpersonal zur Verfügung stehen.

### Ausstattung

- 1 Tragegriff
- 2 Wahltaсте
- 3 Taste „-“
- 4 Taste „+“
- 5 EIN-/AUS-Schalter
- 6 Display
- 7 4x Standfüße an der Geräteunterseite
- 8 Gummiband
- 9 Entlüftungsanschluss
- 10 12 V Kfz - Anschlussstecker
- 11 Befüllungsanschluss
- 12 Adapteranschluss des Schlauches
- 13 Aufsatz für Hochdruck
- 14 Mini-Boston-Aufsatz
- 15 Boston-Aufsatz
- 16 Schlauch
- 17 Verriegelungsanschluss des Schlauches

### Lieferumfang

- 1 SUP-Pumpe  
(inkl. 12 V Kfz - Anschlussstecker und Anschlussschlauch)
- 1 Boston-Aufsatz
- 1 Mini-Boston-Aufsatz
- 1 Aufsatz für Hochdruck  
(mittlere Silikon Dichtung vormontiert, kleine und große Dichtung zusätzlich enthalten)
- 1 Betriebsanleitung

## Technische Daten

Nennspannung	12 V $\overline{=}$ , 110 W (Gleichstrom)
Nenn Drehzahl	3800 U/min
Betriebsdruck	max. 1,38 bar (20 PSI)
Luftstrom (Luftpumpe)	ca. 350 l/min
Betriebsart	S2 Kurzzeitbetrieb mit konstanter Belastung, bei einer Dauer von 10 Minuten.
Gewicht	1,68 Kg
<b>Kfz - Anschlussstecker:</b>	
Sicherung	15 A

## Geräuschinformationen

Messwert für Geräusch ermittelt entsprechend EN 62841-1 und EN 1012-1.

Der A-gewichtete Geräuschpegel am Arbeitsplatz beträgt typischerweise:

Schalldruckpegel (am Bedienerplatz)	$L_{PA} = 84,4$ dB (A)
Unsicherheit	$K = 3$ dB (A)

Gemäß 2000/14/EG und 2005/88/EG:

Schalleistungspegel gemessen	$L_{WA} = 86,2$ dB (A)
Unsicherheit	$K = 2,02$ dB (A)
Schalleistungspegel garantiert	$L_{WA} = 88$ dB (A)



**Gehörschutz tragen!**

## Erläuterungen der Hinweisschilder auf dem Gerät!



Vor Inbetriebnahme Originalbetriebsanleitung und Sicherheitshinweise lesen!



Gehörschutz tragen!



Gefährdung durch heiße Oberflächen!



Nicht dem Regen aussetzen!



## Allgemeine Sicherheitshinweise für Elektrowerkzeuge



### **! WARNUNG!**

- ▶ Lesen Sie alle Sicherheitshinweise, Anweisungen, Bebilderungen und technischen Daten, mit denen dieses Elektrowerkzeug versehen ist. Versäumnisse bei der Einhaltung der nachfolgenden Anweisungen können elektrischen Schlag, Brand und/oder schwere Verletzungen verursachen.

### **Bewahren Sie alle Sicherheitshinweise und Anweisungen für die Zukunft auf.**

Der in den Sicherheitshinweisen verwendete Begriff „Elektrowerkzeug“ bezieht sich auf netzbetriebene Elektrowerkzeuge (mit Netzleitung) und auf akkubetriebene Elektrowerkzeuge (ohne Netzleitung).

## 1. Arbeitsplatzsicherheit

- Halten Sie Ihren Arbeitsbereich sauber und gut beleuchtet.** Unordnung und unbeleuchtete Arbeitsbereiche können zu Unfällen führen.
- Arbeiten Sie mit dem Elektrowerkzeug nicht in explosionsgefährdeter Umgebung, in der sich brennbare Flüssigkeiten, Gase oder Stäube befinden.** Elektrowerkzeuge erzeugen Funken, die den Staub oder die Dämpfe entzünden können.
- Halten Sie Kinder und andere Personen während der Benutzung des Elektrowerkzeugs fern.** Bei Ablenkung können Sie die Kontrolle über das Elektrowerkzeug verlieren.

## 2. Elektrische Sicherheit

- a) Der Anschlussstecker des Elektrowerkzeugs muss in die Steckdose passen. Der Stecker darf in keiner Weise verändert werden. Verwenden Sie keine Adapterstecker gemeinsam mit schutzgeerdeten Elektrowerkzeugen. Unveränderte Stecker und passende Steckdosen verringern das Risiko eines elektrischen Schlages.
- b) Vermeiden Sie Körperkontakt mit geerdeten Oberflächen wie von Rohren, Heizungen, Herden und Kühlschränken. Es besteht ein erhöhtes Risiko durch elektrischen Schlag, wenn Ihr Körper geerdet ist.
- c) Halten Sie Elektrowerkzeuge von Regen oder Nässe fern. Das Eindringen von Wasser in ein Elektrowerkzeug erhöht das Risiko eines elektrischen Schlages.
- d) Zweckentfremden Sie die Anschlussleitung nicht, um das Elektrowerkzeug zu tragen, aufzuhängen oder um den Stecker aus der Steckdose zu ziehen. Halten Sie die Anschlussleitung fern von Hitze, Öl, scharfen Kanten oder sich bewegenden Teilen. Beschädigte oder verwickelte Anschlussleitungen erhöhen das Risiko eines elektrischen Schlages.
- e) Wenn Sie mit einem Elektrowerkzeug im Freien arbeiten, verwenden Sie nur Verlängerungsleitungen, die auch für den Außenbereich geeignet sind. Die Anwendung einer für den Außenbereich geeigneten Verlängerungsleitung verringert das Risiko eines elektrischen Schlages.
- f) Wenn der Betrieb des Elektrowerkzeugs in feuchter Umgebung nicht vermeidbar ist, verwenden Sie einen Fehlerstromschutzschalter. Der Einsatz eines Fehlerstromschutzschalters vermindert das Risiko eines elektrischen Schlages.

## 3. Sicherheit von Personen

- a) Seien Sie aufmerksam, achten Sie darauf, was Sie tun, und gehen Sie mit Vernunft an die Arbeit mit einem Elektrowerkzeug. Benutzen Sie kein Elektrowerkzeug, wenn Sie müde sind oder unter dem Einfluss von Drogen, Alkohol oder Medikamenten stehen. Ein Moment der Unachtsamkeit beim Gebrauch des Elektrowerkzeugs kann zu ernsthaften Verletzungen führen.
- b) Tragen Sie persönliche Schutzausrüstung und immer eine Schutzbrille. Das Tragen persönlicher Schutzausrüstung, wie Staubmaske, rutschfeste Sicherheitsschuhe, Schutzhelm oder Gehörschutz, je nach Art und Einsatz des Elektrowerkzeugs, verringert das Risiko von Verletzungen.
- c) Vermeiden Sie eine unbeabsichtigte Inbetriebnahme. Vergewissern Sie sich, dass das Elektrowerkzeug ausgeschaltet ist, bevor Sie es an die Stromversorgung und/oder den Akku anschließen, es aufnehmen oder tragen. Wenn Sie beim Tragen des Elektrowerkzeugs den Finger am Schalter haben oder das Elektrowerkzeug eingeschaltet an die Stromversorgung anschließen, kann dies zu Unfällen führen.
- d) Entfernen Sie Einstellwerkzeuge oder Schraubenschlüssel, bevor Sie das Elektrowerkzeug einschalten. Ein Werkzeug oder Schlüssel, der sich in einem drehenden Teil des Elektrowerkzeugs befindet, kann zu Verletzungen führen.
- e) Vermeiden Sie eine abnormale Körperhaltung. Sorgen Sie für einen sicheren Stand und halten Sie jederzeit das Gleichgewicht. Dadurch können Sie das Elektrowerkzeug in unerwarteten Situationen besser kontrollieren.

- f) Tragen Sie geeignete Kleidung. Tragen Sie keine weite Kleidung oder Schmuck. Halten Sie Haare und Kleidung fern von sich bewegenden Teilen. Lockere Kleidung, Schmuck oder lange Haare können von sich bewegenden Teilen erfasst werden.
- g) Wenn Staubabsaug- und -auffangeinrichtungen montiert werden können, sind diese anzuschließen und richtig zu verwenden. Die Verwendung einer Staubabsaugung kann Gefährdungen durch Staub verringern.
- h) Wiegen Sie sich nicht in falscher Sicherheit und setzen Sie sich nicht über die Sicherheitsregeln für Elektrowerkzeuge hinweg, auch wenn Sie nach vielfachem Gebrauch mit dem Elektrowerkzeug vertraut sind. Achtloses Handeln kann binnen Sekundenbruchteilen zu schweren Verletzungen führen.
- e) Pflegen Sie Elektrowerkzeuge und Einsatzwerkzeug mit Sorgfalt. Kontrollieren Sie, ob bewegliche Teile einwandfrei funktionieren und nicht klemmen, ob Teile gebrochen oder so beschädigt sind, dass die Funktion des Elektrowerkzeugs beeinträchtigt ist. Lassen Sie beschädigte Teile vor dem Einsatz des Elektrowerkzeuges reparieren. Viele Unfälle haben ihre Ursache in schlecht gewarteten Elektrowerkzeugen.
- f) Halten Sie Schneidwerkzeuge scharf und sauber. Sorgfältig gepflegte Schneidwerkzeuge mit scharfen Schneidkanten verklemmen sich weniger und sind leichter zu führen.
- g) Verwenden Sie Elektrowerkzeug, Einsatzwerkzeug, Einsatzwerkzeuge usw. entsprechend diesen Anweisungen. Berücksichtigen Sie dabei die Arbeitsbedingungen und die auszuführende Tätigkeit. Der Gebrauch von Elektrowerkzeugen für andere als die vorgesehenen Anwendungen kann zu gefährlichen Situationen führen.
- h) Halten Sie Griffe und Griffflächen trocken, sauber und frei von Öl und Fett. Rutschige Griffe und Griffflächen erlauben keine sichere Bedienung und Kontrolle des Elektrowerkzeugs in unvorhergesehenen Situationen.

#### 4. Verwendung und Behandlung des Elektrowerkzeugs

- a) Überlasten Sie das Elektrowerkzeug nicht. Verwenden Sie für Ihre Arbeit das dafür bestimmte Elektrowerkzeug. Mit dem passenden Elektrowerkzeug arbeiten Sie besser und sicherer im angegebenen Leistungsbereich.
- b) Benutzen Sie kein Elektrowerkzeug, dessen Schalter defekt ist. Ein Elektrowerkzeug, das sich nicht mehr ein- oder ausschalten lässt, ist gefährlich und muss repariert werden.
- c) Ziehen Sie den Stecker aus der Steckdose und / oder entfernen Sie den abnehmbaren Akku, bevor Sie Geräteeinstellungen vornehmen, Einsatzwerkzeugteile wechseln oder das Elektrowerkzeug weglegen. Diese Vorsichtsmaßnahme verhindert den unbeabsichtigten Start des Elektrowerkzeugs.
- d) Bewahren Sie unbenutzte Elektrowerkzeuge außerhalb der Reichweite von Kindern auf. Lassen Sie keine Personen das Elektrowerkzeug benutzen, die mit diesem nicht vertraut sind oder diese Anweisungen nicht gelesen haben. Elektrowerkzeuge sind gefährlich, wenn sie von unerfahrenen Personen benutzt werden.

#### 5. Service

- a) Lassen Sie Ihr Elektrowerkzeug nur von qualifiziertem Fachpersonal und nur mit Original-Ersatzteilen reparieren. Damit wird sichergestellt, dass die Sicherheit des Elektrowerkzeugs erhalten bleibt.
- b) Lassen Sie den Austausch des Steckers oder der Anschlussleitung immer vom Hersteller des Elektrowerkzeugs oder seinem Kundendienst ausführen. Damit wird sichergestellt, dass die Sicherheit des Elektrowerkzeugs erhalten bleibt.

## Gerätespezifische Sicherheitshinweise

- Dieses Gerät kann nicht von Kindern sowie von Personen mit verringerten physischen, sensorischen oder mentalen Fähigkeiten oder Mangel an Erfahrung und Wissen benutzt werden. Kinder dürfen nicht mit dem Gerät spielen. Reinigung und Benutzerwartung dürfen nicht von Kindern durchgeführt werden.
- Kinder sollten von diesem Gerät ferngehalten werden.
- Vermeiden Sie den Einsatz des Gerätes bei Temperaturen unter +5 °C.
- Dieses Gerät darf weder dem Regen ausgesetzt werden, noch in Wasser getaucht werden.
- Lassen Sie das Gerät nie unbeaufsichtigt arbeiten.
- Vorsicht! Betreiben Sie den Kompressor nur für kurze Zeit. Ein langer, ununterbrochener Betrieb von mehr als 10 Min. überhitzt das Gerät. Schalten Sie das Gerät sofort aus und lassen Sie es min. 10 Min. abkühlen.
- Verletzungsgefahr! Lassen Sie die aufzupumpenden Gegenstände nicht über den für sie vorgesehenen Druck aufpumpen. Diese können platzen und zu Verletzungen und/oder materiellen Schäden führen.
- Verwenden Sie das Gerät niemals zweckentfremdet.
- Verwenden Sie dieses Produkt nicht, wenn der Schlauch beschädigt ist, und wechseln Sie den Schlauch sofort.
- Ziehen Sie den Schlauch beim Aufpumpen nicht heraus, da der Druck den Körper verletzen kann.
- Um ein Risiko zu vermeiden, darf sich der Aufblaseinlass nicht in Richtung Körper befinden.
- Das Gerät muss stets sauber, trocken und frei von Öl oder Schmierfetten sein.
- Verwenden Sie zur Reinigung des Gerätes niemals Benzin oder andere entflammare Flüssigkeiten! Im Gerät verbliebene Dämpfe können durch Funken entzündet werden und zur Explosion des Gerätes führen.

- Seien Sie aufmerksam! Benutzen Sie das Gerät in keinem Fall, wenn Sie unkonzentriert sind oder sich unwohl fühlen.
- Überprüfen Sie vor dem Gebrauch den Zigarettenanzünder, um sicherzustellen, dass sich darin kein Rost oder Rückstände befinden. Die Steckdose mit Zigarettenanzünder mit schlechter elektrischer Leitfähigkeit kann zu einer Überhitzung des Produkts oder der Stromquelle führen, wodurch das Produkt beschädigt wird.

## Vor der Inbetriebnahme

- ◆ Nehmen und tragen Sie das Gerät am Tragegriff **1**.
- ◆ Stecken Sie den 12 V Kfz - Anschlussstecker **10** in eine geeignete Zigarettenanzünder-Buchse. Das Display **6** leuchtet und das Gerät ist Einsatzbereit.

## Bedienung

### HINWEIS

- ▶ Das Gerät vibriert während des Betriebs. Legen Sie es deshalb während des Betriebs hin. An der Unterseite des Gerätes befinden sich hierfür vier Standfüße **7**.

### ⚠ ACHTUNG!

- ▶ Das Gerät ist nicht für den Dauereinsatz geeignet. Das Gerät maximal 10 Minuten im Dauerbetrieb verwenden. Nehmen Sie das Gerät wieder in Betrieb, wenn es abgekühlt ist.
- ◆ Verwenden Sie das benötigte Zubehör.
- ◆ Entnehmen Sie den Schlauch **16** vom Gerät. Dieser ist zum Transport und zur Lagerung mit einem Gummiband **8** gesichert.

## Display-Anzeige

- ◆ In dem Display **6** können Sie zwischen „bar“, „psi“ und „kpa“ wechseln, durch Betätigen der Wahl taste **2**.

## Einstellung des Druckes

- ◆ Betätigen Sie die Taste „+“ **4** oder die Taste „-“ **3** um den gewünschten Druck einzustellen.

### TIPP

- ▶ Wenn Sie die Taste „+“ **4** oder die Taste „-“ **3** lang gedrückt halten, ändert sich der Druck schnell.

### HINWEIS

- ▶ Der Kompressor schaltet automatisch ab, wenn der voreingestellte Druck erreicht wurde.

## Ein- und ausschalten

### Gerät einschalten

- ◆ Drücken Sie den EIN-/AUS-Schalter **5**.

### Gerät ausschalten

- ◆ Drücken Sie erneut den EIN-/AUS-Schalter **5**.

## Inbetriebnahme

### Aufpumpen/Entlüften

- ◆ Montieren Sie den Verriegelungsanschluss des Schlauches **17** auf den gewünschten Anschluss. Zum Aufpumpen nehmen Sie den Befüllungsanschluss **11**. Zum Entlüften nehmen Sie den Entlüftungsanschluss **9**.
- ◆ Drehen Sie ihn im Uhrzeigersinn fest, bis er fixiert ist.

## Aufsätze

- ◆ Drehen Sie den Aufsatz **13** auf den Adapteranschluss des Schlauches **12** gegen den Uhrzeigersinn fest, bis er fixiert ist.
- ◆ Drehen Sie den Aufsatz **14** oder **15** auf den Adapteranschluss des Schlauches **12** im Uhrzeigersinn fest, bis er fixiert ist.
- ◆ Stecken Sie den jeweiligen Aufsatz in Ihr SUP-Board und folgen Sie den Angaben des Herstellers.

### Aufsatz für Hochdruck **13**

Der Aufsatz für Hochdruck ermöglicht ein einfaches Befüllen von SUP-Boards.

Standardmäßig wird die mittlere Dichtung verwendet, die auf dem Adapter vormontiert ist. Wenn während des Betriebs Luftleckagen auftreten, verwenden Sie bitte die dickste Dichtung. Wenn Sie den Aufsatz nicht in das Objekt einsetzen können, verwenden Sie bitte die dünnste Dichtung.

### Mini-Boston-Aufsatz **14**

Der Mini-Boston-Aufsatz kann zum Aufpumpen von kleineren Luftmatratzen verwendet werden.

### Boston-Aufsatz **15**

Der Boston-Aufsatz kann zum Befüllen von unterschiedlichen Luftmatratzen verwendet werden.

## Sicherungswechsel

Im 12 V Kfz - Anschlussstecker **10** befindet sich eine Sicherung. Sollte das Gerät nicht funktionieren, könnte die Sicherung defekt sein. Dann wechseln Sie diese gegen eine Ersatzsicherung gleichen Typs aus (siehe auch Kapitel **Technische Daten**).

- ◆ Ziehen Sie dazu den 12 V Kfz - Anschlussstecker **10** aus der Zigarettenanzünder-Buchse.
- ◆ Öffnen Sie den 12 V Kfz - Anschlussstecker **10**, indem Sie den geriffelten Schraubeinsatz (C) ggf. mit einer Zange vorsichtig gegen den Uhrzeigersinn aufdrehen und abnehmen.
- ◆ Jetzt nehmen Sie die Steckerspizze (B) von der Sicherung (A) ab, nehmen die Sicherung (A) heraus und legen sie zur Seite.

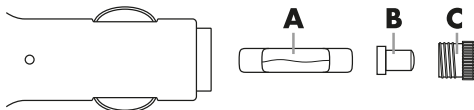

- ◆ Setzen Sie nun eine neue 15 A Sicherung in den 12 V Kfz - Anschlussstecker **10** ein, setzen die Steckerspizze (B) auf das leicht herausragende Ende der Sicherung auf und drehen den zuvor herausgenommenen Schraubeinsatz (C) wieder ein.

### HINWEIS

- ▶ Funktioniert das Gerät weiterhin nicht, oder brennt die neue Sicherung auch gleich wieder durch, liegt ein Gerätedefekt vor. Wenden Sie sich dann an die Service-Hotline (siehe Kapitel **Service**).

## Wartung und Reinigung



**WARNUNG! VERLETZUNGSGEFAHR!**  
Schalten Sie vor allen Arbeiten am Gerät das Gerät aus und ziehen Sie den 12 V Kfz - Anschlussstecker.

- Verwenden Sie keine scharfen Gegenstände zur Reinigung des Gerätes. Es dürfen keine Flüssigkeiten in das Innere des Gerätes gelangen. Andernfalls kann das Gerät beschädigt werden.
- Das Gerät ist wartungsfrei.
- Reinigen Sie das Gerät regelmäßig, am besten immer direkt nach Abschluss der Arbeit.
- Reinigen Sie das Gehäuse mit einem trockenen Tuch – verwenden Sie auf keinen Fall Benzin, Lösungsmittel oder Reiniger, die Kunststoff angreifen.
- Lüftungsöffnungen müssen immer frei sein.

### HINWEIS

- ▶ Nicht aufgeführte Ersatzteile (z. B. Adapterdüsen, Schalter) können Sie über unsere Service-Hotline bestellen.
- ▶ Für dieses Gerät ist keine Wartung notwendig. Öffnen Sie das Gerät keinesfalls. Das Gerät darf nur von einer autorisierten Service-Niederlassung bzw. dem Kundendienst repariert werden. Sollte einer der unten beschriebenen Fehler auftreten ist folgendes zu beachten:
- ◆ Lassen Sie das Gerät abkühlen und warten Sie eine kurze Zeit, um die Restenergie zu neutralisieren.
- ◆ Stellen Sie sicher, dass sich das Gerät in einem sicheren Zustand befindet.

## Fehleranalyse

Fehler	Lösung
Gerät läuft nicht	Stromquelle überprüfen. Alle Kabel, Sicherung und Stromquelle auf Funktionalität prüfen.
	Das Gerät nicht unter +5 °C Umgebungstemperatur verwenden.
	Überhitzung des Motors vermeiden. Motor abkühlen lassen.
Langsame oder anormale Befüllung	Prüfen Sie, ob der Schlauch verstopft oder gerissen ist.
	Die Verbindung zwischen Schlauch und Gerät ist nicht ordnungsgemäß installiert.

## Lagerung

- Ziehen Sie den Kfz - Anschlussstecker.
- Lagern Sie das Gerät in einer trockenen und sicheren Umgebung.
- Achten Sie darauf, dass das Gerät komplett abgekühlt ist, ansonsten besteht Verbrennungsgefahr.
- Stellen Sie das Gerät so ab, dass dieser nicht von Unbefugten in Betrieb genommen werden kann.

## Entsorgung



Die Verpackung besteht aus umweltfreundlichen Materialien. Sie kann in den örtlichen Recyclebehältern entsorgt werden.



### Werfen Sie Elektrowerkzeuge nicht in den Hausmüll!

Gemäß Europäischer Richtlinie 2012/19/EU müssen verbrauchte Elektrowerkzeuge getrennt gesammelt und einer umweltgerechten Wiederverwertung zugeführt werden.

Möglichkeiten zur Entsorgung des ausgedienten Gerätes erfahren Sie bei Ihrer Gemeinde- oder Stadtverwaltung.



Entsorgen Sie die Verpackung umweltgerecht. Beachten Sie die Kennzeichnung auf den verschiedenen Verpackungsmaterialien und trennen Sie diese gegebenenfalls gesondert. Die Verpackungsmaterialien sind gekennzeichnet mit Abkürzungen (a) und Ziffern (b) mit folgender Bedeutung: 1-7: Kunststoffe, 20-22: Papier und Pappe, 80-98: Verbundstoffe.



Möglichkeiten zur Entsorgung des ausgedienten Produkts erfahren Sie bei Ihrer Gemeinde- oder Stadtverwaltung.



Das Produkt ist recycelbar, unterliegt einer erweiterten Herstellerverantwortung und wird getrennt gesammelt.



## **Garantie der Kompernaß Handels GmbH**

Sehr geehrte Kundin, sehr geehrter Kunde,

Sie erhalten auf dieses Gerät 3 Jahre Garantie ab Kaufdatum. Im Falle von Mängeln dieses Produkts stehen Ihnen gegen den Verkäufer des Produkts gesetzliche Rechte zu. Diese gesetzlichen Rechte werden durch unsere im Folgenden dargestellte Garantie nicht eingeschränkt.

### **Garantiebedingungen**

Die Garantiefrist beginnt mit dem Kaufdatum. Bitte bewahren Sie den Kassenbon gut auf. Dieser wird als Nachweis für den Kauf benötigt.

Tritt innerhalb von drei Jahren ab dem Kaufdatum dieses Produkts ein Material- oder Fabrikationsfehler auf, wird das Produkt von uns – nach unserer Wahl – für Sie kostenlos repariert, ersetzt oder der Kaufpreis erstattet. Diese Garantieleistung setzt voraus, dass innerhalb der Dreijahresfrist das defekte Gerät und der Kaufbeleg (Kassenbon) vorgelegt und schriftlich kurz beschrieben wird, worin der Mangel besteht und wann er aufgetreten ist.

Wenn der Defekt von unserer Garantie gedeckt ist, erhalten Sie das reparierte oder ein neues Produkt zurück. Mit Reparatur oder Austausch des Produkts beginnt kein neuer Garantiezeitraum.

Sie erhalten auf die Akku-Packs der X12V und X20V Team Serie 3 Jahre Garantie ab Kaufdatum.

### **Garantiezeit und gesetzliche Mängelansprüche**

Die Garantiezeit wird durch die Gewährleistung nicht verlängert. Dies gilt auch für ersetzte und reparierte Teile. Eventuell schon beim Kauf vorhandene Schäden und Mängel müssen sofort nach dem Auspacken gemeldet werden. Nach Ablauf der Garantiezeit anfallende Reparaturen sind kostenpflichtig.

### **Garantieumfang**

Das Gerät wurde nach strengen Qualitätsrichtlinien sorgfältig produziert und vor Auslieferung gewissenhaft geprüft.

Die Garantieleistung gilt für Material- oder Fabrikationsfehler. Diese Garantie erstreckt sich nicht auf Produktteile, die normaler Abnutzung ausgesetzt sind und daher als Verschleißteile angesehen werden können oder für Beschädigungen an zerbrechlichen Teilen, z. B. Schalter oder Teile, die aus Glas gefertigt sind.

Diese Garantie verfällt, wenn das Produkt beschädigt, nicht sachgemäß benutzt oder gewartet wurde. Für eine sachgemäße Benutzung des Produkts sind alle in der Bedienungsanleitung aufgeführten Anweisungen genau einzuhalten. Verwendungszwecke und Handlungen, von denen in der Bedienungsanleitung abgeraten oder vor denen gewarnt wird, sind unbedingt zu vermeiden.

Das Produkt ist nur für den privaten und nicht für den gewerblichen Gebrauch bestimmt. Bei missbräuchlicher und unsachgemäßer Behandlung, Gewaltanwendung und bei Eingriffen, die nicht von unserer autorisierten Serviceniederlassung vorgenommen wurden, erlischt die Garantie.

## Garantiezeit gilt nicht bei

- normaler Abnutzung der Akkukapazität
- gewerblichen Gebrauch des Produktes
- Beschädigung oder Veränderung des Produktes durch den Kunden
- Missachtung der Sicherheits- und Wartungsvorschriften, Bedienungsfehler
- Schäden durch Elementarereignisse

## Abwicklung im Garantiefall

Um eine schnelle Bearbeitung Ihres Anliegens zu gewährleisten, folgen Sie bitte den folgenden Hinweisen:

- Bitte halten Sie für alle Anfragen den Kassenbon und die Artikelnummer (IAN) 401002\_2107 als Nachweis für den Kauf bereit.
- Die Artikelnummer entnehmen Sie bitte dem Typenschild am Produkt, einer Gravur am Produkt, dem Titelblatt der Bedienungsanleitung (unten links) oder dem Aufkleber auf der Rück- oder Unterseite des Produktes.
- Sollten Funktionsfehler oder sonstige Mängel auftreten, kontaktieren Sie zunächst die nachfolgend benannte Serviceabteilung **telefonisch** oder per **E-Mail**.
- Ein als defekt erfasstes Produkt können Sie dann unter Beifügung des Kaufbelegs (Kassenbon) und der Angabe, worin der Mangel besteht und wann er aufgetreten ist, für Sie portofrei an die Ihnen mitgeteilte Serviceanschrift übersenden.



Auf [www.lidl-service.com](http://www.lidl-service.com) können Sie diese und viele weitere Handbücher, Produktvideos und Installationssoftware herunterladen.

Mit diesem QR-Code gelangen Sie direkt auf die Lidl-Service-Seite ([www.lidl-service.com](http://www.lidl-service.com)) und können mittels der Eingabe der Artikelnummer (IAN) 401002\_2107 Ihre Bedienungsanleitung öffnen.

## Service

- DE Service Deutschland**  
Tel.: 0800 5435 111 (kostenfrei aus dem dt. Festnetz/Mobilfunknetz)  
E-Mail: [kompernass@lidl.de](mailto:kompernass@lidl.de)
  - AT Service Österreich**  
Tel.: 0820 201 222 (0,15 EUR/Min.)  
E-Mail: [kompernass@lidl.at](mailto:kompernass@lidl.at)
  - CH Service Schweiz**  
Tel.: 0842 665566 (0,08 CHF/Min., Mobilfunk max. 0,40 CHF/Min.)  
E-Mail: [kompernass@lidl.ch](mailto:kompernass@lidl.ch)
- IAN 401002\_2107

## Importeur

Bitte beachten Sie, dass die folgende Anschrift keine Serviceanschrift ist. Kontaktieren Sie zunächst die benannte Servicestelle.

KOMPERNASS HANDELS GMBH  
BURGSTRASSE 21  
44867 BOCHUM  
DEUTSCHLAND  
[www.kompernass.com](http://www.kompernass.com)

## Original-Konformitätserklärung

Wir, KOMPERNASS HANDELS GMBH, Dokumentenverantwortlicher: Herr Semi Uguzlu, BURGSTR. 21, 44867 BOCHUM, DEUTSCHLAND, erklären hiermit, dass dieses Produkt mit den folgenden Normen, normativen Dokumenten und EG-Richtlinien übereinstimmt:

### Maschinenrichtlinie

(2006/42/EG)

### Elektromagnetische Verträglichkeit

(2014/30/EU)

### Outdoorrichtlinie (2000/14/EG), (2005/88/EG)

Schallleistungspegel LWA: Garantiert: 88 dB (A)

### RoHS-Richtlinie

(2011/65/EU)\*

\* Die alleinige Verantwortung für die Ausstellung dieser Konformitätserklärung trägt der Hersteller. Der oben beschriebene Gegenstand der Erklärung erfüllt die Vorschriften der Richtlinie 2011/65/EU des Europäischen Parlaments und des Rates vom 8. Juni 2011 zur Beschränkung der Verwendung bestimmter gefährlicher Stoffe in Elektro- und Elektronikgeräten.

### Angewandte harmonisierte Normen

EN 62841-1:2015

EN 1012-1:2010

EN 50498: 2010

EN IEC 63000: 2018

**Typbezeichnung der Maschine:** SUP-PUMPE MSP 12 A1

**Herstellungsjahr:** 12–2021

**Seriennummer:** IAN 401002\_2107

Bochum, 06.12.2021



Semi Uguzlu

- Qualitätsmanager -

Technische Änderungen im Sinne der Weiterentwicklung sind vorbehalten.

# Table des matières

<b>Introduction</b> .....	<b>26</b>
Utilisation conforme à l'usage prévu .....	26
Équipement .....	26
Matériel livré .....	26
Caractéristiques techniques .....	27
<b>Avertissements de sécurité généraux pour les outils électriques</b> .....	<b>27</b>
1. Sécurité de la zone de travail .....	27
2. Sécurité électrique .....	28
3. Sécurité des personnes .....	28
4. Utilisation et entretien de l'outil électrique .....	29
5. Maintenance et entretien .....	29
Consignes de sécurité spécifiques à l'appareil .....	29
<b>Avant la mise en service</b> .....	<b>30</b>
<b>Utilisation</b> .....	<b>30</b>
Écran de visualisation .....	30
Réglage de la pression .....	30
Allumer et éteindre .....	31
<b>Mise en service</b> .....	<b>31</b>
Gonflage/purge .....	31
Embouts .....	31
Remplacement du fusible .....	31
<b>Entretien et nettoyage</b> .....	<b>32</b>
<b>Analyse des erreurs</b> .....	<b>32</b>
<b>Stockage</b> .....	<b>32</b>
<b>Recyclage</b> .....	<b>33</b>
<b>Garantie pour Kompernass Handels GmbH pour la Belgique</b> .....	<b>33</b>
<b>Garantie pour Kompernass Handels GmbH pour la France</b> .....	<b>34</b>
<b>Service après-vente</b> .....	<b>37</b>
<b>Importateur</b> .....	<b>37</b>
<b>Traduction de la déclaration de conformité originale</b> .....	<b>38</b>

## POMPE POUR SUP MSP 12 A1

### Introduction

Nous vous félicitons pour l'achat de votre nouvel appareil. Vous venez ainsi d'opter pour un produit de grande qualité. Le mode d'emploi fait partie de ce produit. Il contient des remarques importantes concernant la sécurité, l'utilisation et le recyclage. Avant d'utiliser le produit, veuillez vous familiariser avec toutes les consignes d'utilisation et avertissements de sécurité. N'utilisez le produit que conformément aux descriptions et pour les domaines d'utilisation indiqués. Si vous cédez le produit à un tiers, remettez-lui également tous les documents.

### Utilisation conforme à l'usage prévu

L'appareil est destiné à gonfler les planches de SUP à l'aide des adaptateurs fournis. L'appareil ne convient pas à l'utilisation d'outils pneumatiques. Toute autre utilisation ou modification de l'appareil est considérée comme non conforme et s'accompagne de risques d'accident non négligeables. Nous déclinons toute responsabilité pour les dommages causés résultant d'une utilisation non conforme. L'appareil n'est pas conçu pour un usage professionnel.

#### REMARQUE

- Le mode d'emploi doit être conservé en permanence à proximité immédiate de l'appareil et rester à la disposition du personnel opérateur.

### Équipement

- 1 Poignée de transport
- 2 Touche de sélection
- 3 Touche "-"
- 4 Touche "+"
- 5 Interrupteur MARCHÉ/ARRÊT
- 6 Écran
- 7 4x pieds sous l'appareil
- 8 Élastique
- 9 Raccord de purge
- 10 Fiche de connexion voiture 12 V
- 11 Raccord de gonflage
- 12 Raccord adaptateur du tuyau
- 13 Embout haute pression
- 14 Mini-embout Boston
- 15 Embout Boston
- 16 Tuyau
- 17 Raccord de verrouillage du tuyau

### Matériel livré

- 1 Pompe pour SUP  
(avec fiche de connexion voiture 12 V et tuyau de raccordement)
- 1 embout Boston
- 1 mini-embout Boston
- 1 embout haute pression  
(joint silicone central prémonté, petit et grand joint inclus en plus)
- 1 mode d'emploi

## Caractéristiques techniques

Tension nominale	12 V $\overline{=}$ , 110 W (Courant continu)
Vitesse nominale	3800 tr/min
Pression de service	max. 1,38 bar (20 PSI)
Débit d'air (pompe à air)	env. 350 l/min
Mode de fonctionnement	S2 Fonctionnement de courte durée à charge constante, pour une durée de 10 minutes.
Poids	1,68 kg

### Fiche de connexion voiture :

Fusible	15 A
---------	------

### Informations sur le niveau de bruit

Valeur mesurée pour le bruit déterminée en conséquence EN 62841-1 et EN 1012-1.

Le niveau de bruit pondéré A sur le lieu de travail est généralement :

Niveau de pression acoustique (au poste opérateur)	$L_{PA} = 84,4$ dB (A)
Imprécision	$K = 3$ dB (A)

Selon 2000/14/EG et 2005/88/EG :

Niveau de puissance acoustique mesuré	$L_{WA} = 86,2$ dB (A)
Imprécision	$K = 2,02$ dB (A)

Niveau de puissance acoustique garanti	$L_{WA} = 88$ dB (A)
---	----------------------



**Porter une protection auditive !**

### Explications des plaques signalétiques sur l'outil !



Avant la mise en service, lire le mode d'emploi d'origine et les avertissements de sécurité !



Porter une protection auditive !



Danger dû aux surfaces chaudes !



Ne pas exposer à la pluie !



## Avertissements de sécurité généraux pour les outils électriques



### ⚠ AVERTISSEMENT !

- Lire tous les avertissements de sécurité, les instructions, les illustrations et les spécifications fournis avec cet outil électrique. Ne pas suivre les instructions énumérées ci-dessous peut provoquer un choc électrique, un incendie et/ou une blessure sérieuse.

### Conservé tous les avertissements et toutes les instructions pour pouvoir s'y reporter ultérieurement.

Le terme „outil électrique“ dans les avertissements fait référence à votre outil électrique alimenté par le secteur (avec cordon d'alimentation) ou votre outil électrique fonctionnant sur batterie (sans cordon d'alimentation).

## 1. Sécurité de la zone de travail

- Conservé la zone de travail propre et bien éclairée. Les zones en désordre ou sombres sont propices aux accidents.
- Ne pas faire fonctionner les outils électriques en atmosphère explosive, par exemple en présence de liquides inflammables, de gaz ou de poussières. Les outils électriques produisent des étincelles qui peuvent enflammer les poussières ou les fumées.
- Maintenir les enfants et les personnes présentes à l'écart pendant l'utilisation de l'outil électrique. Les distractions peuvent vous faire perdre le contrôle de l'outil.

## 2. Sécurité électrique

- a) Il faut que les fiches de l'outil électrique soient adaptées au socle. Ne jamais modifier la fiche de quelque façon que ce soit. Ne pas utiliser d'adaptateurs avec des outils électriques à branchement de terre. Des fiches non modifiées et des socles adaptés réduisent le risque de choc électrique.
- b) Éviter tout contact du corps avec des surfaces reliées à la terre telles que les tuyaux, les radiateurs, les cuisinières et les réfrigérateurs. Il existe un risque accru de choc électrique si votre corps est relié à la terre.
- c) Ne pas exposer les outils électriques à la pluie ou à des conditions humides. La pénétration d'eau à l'intérieur d'un outil électrique augmente le risque de choc électrique.
- d) Ne pas maltraiter le cordon. Ne jamais utiliser le cordon pour porter, tirer ou débrancher l'outil électrique. Maintenir le cordon à l'écart de la chaleur, du lubrifiant, des arêtes vives ou des parties en mouvement. Des cordons endommagés ou emmêlés augmentent le risque de choc électrique.
- e) Lorsqu'on utilise un outil électrique à l'extérieur, utiliser un prolongateur adapté à l'utilisation extérieure. L'utilisation d'un cordon adapté à l'utilisation extérieure réduit le risque de choc électrique.
- f) Si l'usage d'un outil électrique dans un emplacement humide est inévitable, utiliser une alimentation protégée par un dispositif à courant différentiel résiduel (RCD). L'usage d'un RCD réduit le risque de choc électrique.

## 3. Sécurité des personnes

- a) Rester vigilant, regarder ce que vous êtes en train de faire et faire preuve de bon sens dans votre utilisation de l'outil électrique. Ne pas utiliser un outil électrique lorsque vous êtes fatigué ou sous l'emprise de drogues, de l'alcool ou de médicaments. Un moment d'inattention en cours d'utilisation d'un outil électrique peut entraîner des blessures graves.
- b) Utiliser un équipement de protection individuelle. Toujours porter une protection pour les yeux. Les équipements de protection individuelle tels que les masques contre les poussières, les chaussures de sécurité antidérapantes, les casques ou les protections auditives utilisés pour les conditions appropriées réduisent les blessures.
- c) Éviter tout démarrage intempestif. S'assurer que l'interrupteur est en position arrêt avant de brancher l'outil au secteur et/ou au bloc de batteries, de le ramasser ou de le porter. Porter les outils électriques en ayant le doigt sur l'interrupteur ou brancher des outils électriques dont l'interrupteur est en position marche est source d'accidents.
- d) Retirer toute clé de réglage avant de mettre l'outil électrique en marche. Une clé laissée fixée sur une partie tournante de l'outil électrique peut donner lieu à des blessures.
- e) Ne pas se précipiter. Garder une position et un équilibre adaptés à tout moment. Cela permet un meilleur contrôle de l'outil électrique dans des situations inattendues.
- f) S'habiller de manière adaptée. Ne pas porter de vêtements amples ou de bijoux. Garder les cheveux et les vêtements à distance des parties en mouvement. Des vêtements amples, des bijoux ou les cheveux longs peuvent être pris dans des parties en mouvement.

- g) Si des dispositifs sont fournis pour le raccordement d'équipements pour l'extraction et la récupération des poussières, s'assurer qu'ils sont connectés et correctement utilisés. Utiliser des collecteurs de poussière peut réduire les risques dus aux poussières.
- h) Rester vigilant et ne pas négliger les principes de sécurité de l'outil sous prétexte que vous avez l'habitude de l'utiliser. Une fraction de seconde d'inattention peut provoquer une blessure grave.

#### 4. Utilisation et entretien de l'outil électrique

- a) Ne pas forcer l'outil électrique. Utiliser l'outil électrique adapté à votre application. L'outil électrique adapté réalise mieux le travail et de manière plus sûre au régime pour lequel il a été construit.
- b) Ne pas utiliser l'outil électrique si l'interrupteur ne permet pas de passer de l'état de marche à arrêt et inversement. Tout outil électrique qui ne peut pas être commandé par l'interrupteur est dangereux et il faut le réparer.
- c) Débrancher la fiche de la source d'alimentation et/ou enlever le bloc de batteries, s'il est amovible, avant tout réglage, changement d'accessoires ou avant de ranger l'outil électrique. De telles mesures de sécurité préventives réduisent le risque de démarrage accidentel de l'outil électrique.
- d) Conserver les outils électriques à l'arrêt hors de la portée des enfants et ne pas permettre à des personnes ne connaissant pas l'outil électrique ou les présentes instructions de le faire fonctionner. Les outils électriques sont dangereux entre les mains d'utilisateurs novices.
- e) Observer la maintenance des outils électriques et des accessoires. Vérifier qu'il n'y a pas de mauvais alignement ou de blocage des parties mobiles, des pièces cassées ou toute autre condition pouvant affecter le fonctionnement de l'outil électrique. En cas de dommages, faire réparer l'outil électrique avant de l'utiliser. De nombreux accidents sont

- dus à des outils électriques mal entretenus.
- f) **Garder affûtés et propres les outils permettant de couper.** Des outils destinés à couper correctement entretenus avec des pièces coupantes tranchantes sont moins susceptibles de bloquer et sont plus faciles à contrôler.
- g) Utiliser l'outil électrique, les accessoires et les lames etc., conformément à ces instructions, en tenant compte des conditions de travail et du travail à réaliser. L'utilisation de l'outil électrique pour des opérations différentes de celles prévues peut donner lieu à des situations dangereuses.
- h) Il faut que les poignées et les surfaces de préhension restent sèches, propres et dépourvues d'huiles et de graisses. Des poignées et des surfaces de préhension glissantes rendent impossibles la manipulation et le contrôle en toute sécurité de l'outil dans les situations inattendues.

#### 5. Maintenance et entretien

- a) Faire entretenir l'outil électrique par un réparateur qualifié utilisant uniquement des pièces de rechange identiques. Cela assure le maintien de la sécurité de l'outil électrique.
- b) Confiez toujours le remplacement de la fiche ou du cordon d'alimentation au fabricant de l'outil électrique ou à son service après-vente. Cela assurera que la sécurité de l'outil est maintenue.

#### Consignes de sécurité spécifiques à l'appareil

- Cet outil ne doit pas être utilisé par des enfants ni par des personnes ayant des capacités physiques, sensorielles ou mentales réduites ou un manque d'expérience. Ne pas laisser les enfants jouer avec l'appareil. Le nettoyage et la maintenance ne doivent pas être confiés à des enfants.
- Les enfants doivent être tenus éloignés de cet appareil.
- Évitez d'utiliser l'appareil à des températures inférieures à +5 °C.
- Cet appareil ne doit pas être exposé à la pluie, ni être plongé dans l'eau.



- Ne laissez jamais fonctionner l'appareil sans surveillance.
- Prudence ! N'utilisez le compresseur que pour des périodes relativement courtes. Un long fonctionnement ininterrompu de plus de 10 min. surchauffe l'appareil. Éteignez immédiatement l'appareil et laissez-le refroidir pendant au moins 10 min.
- Risque de blessures ! Ne faites pas gonfler les objets gonflables à un niveau de pression supérieur à celui prévu. Ils risquent sinon d'éclater et d'entraîner des blessures et/ou des dégâts matériels.
- N'utilisez jamais l'appareil à d'autres fins que celles prévues.
- N'utilisez pas ce produit lorsque le tuyau est détérioré, et remplacez-le immédiatement.
- Ne retirez pas le tuyau lors du gonflage, la haute pression risquant de causer des blessures corporelles.
- Pour éviter tout risque, l'entrée de gonflage ne doit pas se situer en direction du corps.
- L'appareil doit toujours être propre, sec et exempt d'huile ou de graisse.
- N'utilisez jamais d'essence ou d'autres liquides inflammables pour nettoyer l'appareil ! Les vapeurs qui demeurent dans l'appareil peuvent être allumées par des étincelles et entraîner l'explosion de l'appareil.
- Soyez vigilant ! N'utilisez en aucun cas l'appareil lorsque vous n'êtes pas concentré ou lorsque vous vous sentez mal.
- Vérifiez l'allume-cigare avant l'utilisation pour vous assurer qu'il ne s'y trouve pas de rouille ni de résidus. La prise avec allume-cigare présentant une mauvaise conductivité électrique peut entraîner une surchauffe du produit ou de la source électrique, ce qui détériore le produit.

## Avant la mise en service

- ◆ Saisissez et transportez l'appareil par la poignée de transport ①.
- ◆ Branchez la fiche de connexion voiture 12 V ⑩ dans une prise d'allume-cigare adaptée. L'écran ⑥ s'allume et l'appareil est opérationnel.

## Utilisation

### REMARQUE

- ▶ L'outil vibre en cours d'opération. Posez-le de ce fait pendant le fonctionnement. À cette fin, quatre pieds ⑦ sont prévus sous l'appareil.

### ⚠ ATTENTION !

- ▶ **L'appareil n'est pas adapté à un usage continu.** Utiliser l'appareil au maximum 10 minutes en service continu. Mettez à nouveau l'appareil en service une fois refroidi.
- ◆ Utilisez les accessoires nécessaires.
- ◆ Retirez le tuyau ⑫ de l'appareil. Ce dernier est sécurisé avec un élastique ⑧ pour le transport et le stockage.

## Écran de visualisation

- ◆ Sur l'écran ⑥, vous pouvez choisir entre "bar", "psi" et "kpa" en actionnant la touche de sélection ②.

## Réglage de la pression

- ◆ Actionnez la touche "+" ④ ou "-" ③ pour régler la pression souhaitée.

### CONSEIL

- ▶ Si vous maintenez la touche "+" ④ ou "-" ③ appuyée longtemps, la pression change rapidement.

### REMARQUE

- ▶ Le compresseur s'éteint automatiquement une fois la pression pré-réglée atteinte.

## Allumer et éteindre

### Allumer l'appareil

- ◆ Actionnez l'interrupteur MARCHÉ/ARRÊT ⑤.

### Éteindre l'appareil

- ◆ Appuyez à nouveau sur l'interrupteur MARCHÉ/ARRÊT ⑤.

## Mise en service

### Gonflage/purge

- ◆ Montez le raccord de verrouillage du tuyau ⑰ sur le raccord souhaité. Pour le gonflage, prenez le raccord de gonflage ⑪. Pour la purge, prenez le raccord de purge ⑨.
- ◆ Tournez-le à fond dans le sens horaire jusqu'à ce qu'il soit bien fixé.

### Embouts

- ◆ Serrez l'embout ⑬ sur le raccord adaptateur du tuyau ⑫ dans le sens inverse des aiguilles d'une montre jusqu'à ce qu'il soit fixé.
- ◆ Serrez l'embout ⑭ ou ⑮ sur le raccord adaptateur du tuyau ⑫ dans le sens des aiguilles d'une montre jusqu'à ce qu'il soit fixé.
- ◆ Insérez l'embout respectif sur votre planche SUP et suivez les indications du fabricant.

### Embout haute pression ⑬

L'embout haute pression permet de gonfler facilement les planches SUP. Par défaut, le joint moyen prémonté sur l'adaptateur est utilisé. Si des fuites d'air se produisent pendant le fonctionnement, veuillez utiliser le joint le plus épais. Si vous n'arrivez pas à insérer l'embout dans l'objet, veuillez utiliser le joint le plus mince.

### Mini-embout Boston ⑭

Le mini-embout Boston peut être utilisé pour gonfler de petits matelas pneumatiques.

### Embout Boston ⑮

L'embout Boston peut être utilisé pour gonfler différents matelas pneumatiques.

## Remplacement du fusible

La fiche de connexion voiture 12 V ⑩ comporte un fusible. Si jamais l'appareil ne fonctionne pas, il se peut que ce fusible ait grillé. Remplacez-le alors par un fusible de style similaire (voir également le chapitre **Caractéristiques techniques**).

- ◆ Débranchez pour cela la fiche de connexion voiture 12 V ⑩ de la prise d'allume-cigare.
- ◆ Ouvrez la fiche de connexion voiture 12 V ⑩ en dévissant avec précaution l'insert fileté cannelé (C), éventuellement avec une pince, dans le sens antihoraire, avant de le déposer.
- ◆ À présent, détachez la pointe mâle (B) du fusible (A), extrayez le fusible (A) et mettez-le de côté.

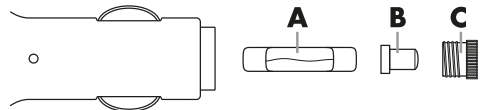

- ◆ Placez maintenant un nouveau fusible de 15 A dans la fiche de connexion voiture 12 V ⑩, placez la pointe mâle (B) sur l'extrémité en légère saillie du fusible et revissez le filetage rapporté (C) retiré auparavant.

### REMARQUE

- Si l'appareil ne fonctionne toujours pas, ou si le nouveau fusible grille tout de suite, cela signifie que l'appareil est défectueux. Dans ce cas, veuillez vous adresser à notre service après-vente (voir chapitre **Service après-vente**).

## Entretien et nettoyage



**AVERTISSEMENT ! RISQUE DE BLESSURES !** Avant d'effectuer tous travaux sur l'appareil, éteignez-le et débranchez-le de la fiche de connexion voiture 12 V.

- N'utilisez pas d'objets pointus pour nettoyer l'appareil. Aucun liquide ne doit pénétrer à l'intérieur de l'appareil. L'appareil risque sinon d'être endommagé.
- L'appareil ne nécessite aucune maintenance particulière.
- Nettoyez régulièrement l'outil, de préférence directement une fois le travail terminé.
- Nettoyez le corps avec un chiffon doux, n'utilisez en aucun cas de l'essence, du dissolvant ou des produits nettoyants qui attaquent le plastique.
- Les ouïes de ventilation doivent toujours être dégagées.

### REMARQUE

- ▶ Les pièces détachées non listées (par ex. buses d'adaptation, interrupteurs) peuvent être commandées via la hotline de notre service après-vente.
- ▶ Aucune maintenance n'est nécessaire pour cet outil. N'ouvrez en aucun cas l'outil. La réparation de l'outil devra exclusivement être confiée à une succursale de service après-vente agréée ou au service clientèle. Si l'une des défaillances décrites ci-dessous devait se produire, il convient de respecter ce qui suit :
- ◆ Laissez l'appareil refroidir et attendez un court instant pour neutraliser l'énergie résiduelle.
- ◆ Assurez-vous que l'appareil se trouve dans un état sûr.

## Analyse des erreurs

Erreur	Solution
L'appareil ne fonctionne pas	Vérifier la source électrique. Vérifier la fonctionnalité de l'ensemble des câbles, du fusible et de la source électrique.
	Ne pas utiliser l'outil à une température inférieure à +5 °C.
	Éviter toute surchauffe du moteur. Laisser le moteur refroidir.
Gonflage lent ou anormal	Vérifiez si le tuyau est colmaté ou déchiré.
	La liaison entre le tuyau et l'appareil n'est pas installée correctement.

## Stockage

- Débranchez la fiche de connexion voiture.
- Entrez l'appareil dans un environnement sec et sûr.
- Veillez à ce que l'outil soit entièrement refroidi, sinon il y a un risque de brûlure.
- Déposez l'outil de telle manière qu'il ne puisse pas être mis en service par des personnes non autorisées.

## Recyclage



L'emballage se compose de matériaux respectueux de l'environnement. Il peut être éliminé dans les conteneurs de recyclage locaux.



**Ne jetez jamais les outils électriques dans les ordures ménagères !**

Conformément à la directive européenne 2012/19/EU, les outils électriques usagés doivent faire l'objet d'un tri et d'un recyclage respectueux de l'environnement.

Renseignez-vous auprès de votre mairie ou des services de votre commune pour connaître les possibilités de recyclage de votre appareil usagé.



Recyclez l'emballage d'une manière respectueuse de l'environnement. Observez le marquage sur les différents matériaux d'emballage et trie-les séparément si nécessaire. Les matériaux d'emballage sont repérés par des abréviations (a) et des numéros (b) qui ont la signification suivante : 1-7 : plastiques, 20-22 : papier et carton, 80-98 : matériaux composites.



Renseignez-vous auprès de votre commune ou des services administratifs de votre ville pour connaître les possibilités de recyclage du produit usagé.



Le produit recyclable doit être trié ou rapporté dans un point de collecte pour être recycle.

## Garantie pour Kompernass Handels GmbH pour la Belgique

Chère cliente, cher client,

Cet appareil est garanti 3 ans à partir de la date d'achat. Si ce produit venait à présenter des vices, vous disposez de droits légaux face au vendeur de ce produit. Vos droits légaux ne sont pas restreints par notre garantie présentée ci-dessous.

### Conditions de garantie

La période de garantie débute à la date d'achat. Veuillez bien conserver le ticket de caisse. Celui-ci servira de preuve d'achat.

Si dans un délai de trois ans suivant la date d'achat de ce produit, un vice de matériel ou de fabrication venait à apparaître, le produit sera réparé, remplacé gratuitement par nos soins ou le prix d'achat remboursé, selon notre choix. Cette prestation sous garantie nécessite, dans le délai de trois ans, la présentation de l'appareil défectueux et du justificatif d'achat (ticket de caisse) ainsi que la description brève du vice et du moment de son apparition.

Si le vice est couvert par notre garantie, vous recevrez le produit réparé ou un nouveau produit en retour. Aucune nouvelle période de garantie ne débute avec la réparation ou l'échange du produit.

Les blocs-batteries de la série X 12 V et X 20 V Team sont garantis 3 ans à compter de la date d'achat.

### Période de garantie et réclamation légale pour vices cachés

L'exercice de la garantie ne prolonge pas la période de garantie. Cette disposition s'applique également aux pièces remplacées ou réparées. Les dommages et vices éventuellement déjà présents à l'achat doivent être signalés immédiatement après le déballage. Toute réparation survenant après la période sous garantie fera l'objet d'une facturation.

## Étendue de la garantie

L'appareil a été fabriqué avec soin conformément à des directives de qualité strictes et consciencieusement contrôlé avant sa livraison.

La prestation de la garantie s'applique aux vices de matériel et de fabrication. Cette garantie ne s'étend pas aux pièces du produit qui sont exposées à une usure normale et peuvent de ce fait être considérées comme pièces d'usure, ni aux détériorations de pièces fragiles, par ex. interrupteurs ou pièces en verre.

Cette garantie devient caduque si le produit est détérioré, utilisé ou entretenu de manière non conforme. Toutes les instructions listées dans le manuel d'utilisation doivent être exactement respectées pour une utilisation conforme du produit. Des buts d'utilisation et actions qui sont déconseillés dans le manuel d'utilisation, ou dont vous êtes avertis doivent également être évités.

Le produit est uniquement destiné à un usage privé et ne convient pas à un usage professionnel. La garantie est annulée en cas d'entretien incorrect et inapproprié, d'usage de la force et en cas d'intervention non réalisée par notre centre de service après-vente agréé.

## La période de garantie ne s'applique pas dans les cas suivants

- usure normale de la capacité de l'accu
- utilisation commerciale du produit
- détérioration ou modification du produit par le client
- non-respect des consignes de sécurité et de maintenance, erreur d'utilisation
- dommages causés par des événements élémentaires

## Procédure en cas de garantie

Afin de garantir un traitement rapide de votre demande, veuillez suivre les indications suivantes :

- Veuillez avoir à portée de main pour toutes questions le ticket de caisse et la référence article (IAN) 401002\_2107 en tant que justificatif de votre achat.
- Vous trouverez la référence sur la plaque signalétique sur le produit, une gravure sur le produit, sur la page de garde du mode d'emploi (en bas à gauche) ou sur l'autocollant au dos ou sur le dessous du produit.

- Si des erreurs de fonctionnement ou d'autres vices venaient à apparaître, veuillez d'abord contacter le département service clientèle cité ci-dessous par **téléphone** ou par **e-mail**.
- Vous pouvez ensuite retourner un produit enregistré comme étant défectueux en joignant le ticket de caisse et en indiquant en quoi consiste le vice et quand il est survenu, sans devoir l'affranchir à l'adresse de service après-vente communiquée.



Sur [www.lidl-service.com](http://www.lidl-service.com), vous pourrez télécharger ce mode d'emploi et de nombreux autres manuels, vidéos produit et logiciels d'installation.

Grâce à ce code QR, vous arriverez directement sur le site Lidl service après-vente ([www.lidl-service.com](http://www.lidl-service.com)) et vous pourrez ouvrir votre mode d'emploi en saisissant votre référence (IAN) 401002\_2107.

## Garantie pour Kompernass Handels GmbH pour la France

Chère cliente, cher client,

Cet appareil est garanti 3 ans à partir de la date d'achat. Si ce produit venait à présenter des vices, vous disposez de droits légaux face au vendeur de ce produit. Vos droits légaux ne sont pas restreints par notre garantie présentée ci-dessous.

## Conditions de garantie

La période de garantie débute à la date d'achat. Veuillez bien conserver le ticket de caisse. Celui-ci servira de preuve d'achat.

Si dans un délai de trois ans suivant la date d'achat de ce produit, un vice de matériel ou de fabrication venait à apparaître, le produit sera réparé, remplacé gratuitement par nos soins ou le prix d'achat remboursé, selon notre choix. Cette prestation sous garantie nécessite, dans le délai de trois ans, la présentation de l'appareil défectueux et du justificatif d'achat (ticket de caisse) ainsi que la description brève du vice et du moment de son apparition.

Si le vice est couvert par notre garantie, vous recevrez le produit réparé ou un nouveau produit en retour. Aucune nouvelle période de garantie ne débute avec la réparation ou l'échange du produit.

Les blocs-batteries de la série X 12 V et X 20 V Team sont garantis 3 ans à compter de la date d'achat.

### **Période de garantie et réclamation légale pour vices cachés**

L'exercice de la garantie ne prolonge pas la période de garantie. Cette disposition s'applique également aux pièces remplacées ou réparées. Les dommages et vices éventuellement déjà présents à l'achat doivent être signalés immédiatement après le déballage. Toute réparation survenant après la période sous garantie fera l'objet d'une facturation.

### **Étendue de la garantie**

L'appareil a été fabriqué avec soin conformément à des directives de qualité strictes et consciencieusement contrôlé avant sa livraison.

La prestation de la garantie s'applique aux vices de matériel et de fabrication. Cette garantie ne s'étend pas aux pièces du produit qui sont exposées à une usure normale et peuvent de ce fait être considérées comme pièces d'usure, ni aux détériorations de pièces fragiles, par ex. interrupteurs ou pièces en verre.

Cette garantie devient caduque si le produit est détérioré, utilisé ou entretenu de manière non conforme. Toutes les instructions listées dans le manuel d'utilisation doivent être exactement respectées pour une utilisation conforme du produit. Des buts d'utilisation et actions qui sont déconseillés dans le manuel d'utilisation, ou dont vous êtes avertis doivent également être évités.

Le produit est uniquement destiné à un usage privé et ne convient pas à un usage professionnel. La garantie est annulée en cas d'entretien incorrect et inapproprié, d'usage de la force et en cas d'intervention non réalisée par notre centre de service après-vente agréé.

### **Article L217-16 du Code de la consommation**

Lorsque l'acheteur demande au vendeur, pendant le cours de la garantie commerciale qui lui a été consentie lors de l'acquisition ou de la réparation d'un bien meuble, une remise en état couverte par la garantie, toute période d'immobilisation d'au moins sept jours vient s'ajouter à la durée de la garantie qui restait à courir. Cette période court à compter de la demande d'intervention de l'acheteur ou de la mise à disposition pour réparation du bien en cause, si cette mise à disposition est postérieure à la demande d'intervention.

Indépendamment de la garantie commerciale souscrite, le vendeur reste tenu des défauts de conformité du bien et des vices rédhibitoires dans les conditions prévues aux articles L217-4 à L217-13 du Code de la consommation et aux articles 1641 à 1648 et 2232 du Code Civil.

### **Article L217-4 du Code de la consommation**

Le vendeur livre un bien conforme au contrat et répond des défauts de conformité existant lors de la délivrance. Il répond également des défauts de conformité résultant de l'emballage, des instructions de montage ou de l'installation lorsque celle-ci a été mise à sa charge par le contrat ou a été réalisée sous sa responsabilité.

## Article L217-5 du Code de la consommation

Le bien est conforme au contrat :

- 1° S'il est propre à l'usage habituellement attendu d'un bien semblable et, le cas échéant :
  - s'il correspond à la description donnée par le vendeur et posséder les qualités que celui-ci a présentées à l'acheteur sous forme d'échantillon ou de modèle ;
  - s'il présente les qualités qu'un acheteur peut légitimement attendre eu égard aux déclarations publiques faites par le vendeur, par le producteur ou par son représentant, notamment dans la publicité ou l'étiquetage ;
- 2° Ou s'il présente les caractéristiques définies d'un commun accord par les parties ou être propre à tout usage spécial recherché par l'acheteur, porté à la connaissance du vendeur et que ce dernier a accepté.

## Article L217-12 du Code de la consommation

L'action résultant du défaut de conformité se prescrit par deux ans à compter de la délivrance du bien.

## Article 1641 du Code civil

Le vendeur est tenu de la garantie à raison des défauts cachés de la chose vendue qui la rendent impropre à l'usage auquel on la destine, ou qui diminuent tellement cet usage que l'acheteur ne l'aurait pas acquise, ou n'en aurait donné qu'un moindre prix, s'il les avait connus.

## Article 1648 1er alinéa du Code civil

L'action résultant des vices rédhibitoires doit être intentée par l'acquéreur dans un délai de deux ans à compter de la découverte du vice.

Les pièces détachées indispensables à l'utilisation du produit sont disponibles pendant la durée de la garantie du produit.

## La période de garantie ne s'applique pas dans les cas suivants

- usure normale de la capacité de l'accu
- utilisation commerciale du produit
- détérioration ou modification du produit par le client
- non-respect des consignes de sécurité et de maintenance, erreur d'utilisation
- dommages causés par des événements élémentaires

## Procédure en cas de garantie

Afin de garantir un traitement rapide de votre demande, veuillez suivre les indications suivantes :

- Veuillez avoir à portée de main pour toutes questions le ticket de caisse et la référence article (IAN) 401002\_2107 en tant que justificatif de votre achat.
- Vous trouverez la référence sur la plaque signalétique sur le produit, une gravure sur le produit, sur la page de garde du mode d'emploi (en bas à gauche) ou sur l'autocollant au dos ou sur le dessous du produit.
- Si des erreurs de fonctionnement ou d'autres vices venaient à apparaître, veuillez d'abord contacter le département service clientèle cité ci-dessous par **téléphone** ou par **e-mail**.
- Vous pouvez ensuite retourner un produit enregistré comme étant défectueux en joignant le ticket de caisse et en indiquant en quoi consiste le vice et quand il est survenu, sans devoir l'affranchir à l'adresse de service après-vente communiquée.



Sur [www.lidl-service.com](http://www.lidl-service.com), vous pourrez télécharger ce mode d'emploi et de nombreux autres manuels, vidéos produit et logiciels d'installation.

Grâce à ce code QR, vous arriverez directement sur le site Lidl service après-vente ([www.lidl-service.com](http://www.lidl-service.com)) et vous pourrez ouvrir votre mode d'emploi en saisissant votre référence (IAN) 401002\_2107.

## Service après-vente

### FR Service France

Tel.: 0800 919270

E-Mail: [kompernass@lidl.fr](mailto:kompernass@lidl.fr)

### BE Service Belgique

Tel.: 070 270 171 (0,15 EUR/Min.)

E-Mail: [kompernass@lidl.be](mailto:kompernass@lidl.be)

IAN 401002\_2107

## Importateur

Veillez tenir compte du fait que l'adresse suivante n'est pas une adresse de service après-vente.

Veillez d'abord contacter le service mentionné.

KOMPERNASS HANDELS GMBH

BURGSTRASSE 21

44867 BOCHUM

ALLEMAGNE

[www.kompernass.com](http://www.kompernass.com)



## Traduction de la déclaration de conformité originale

Nous soussignés, KOMPERNASS HANDELS GMBH, responsable du document : Monsieur Semi Uguzlu, BURGSTR. 21, 44867 BOCHUM, ALLEMAGNE, déclarons par la présente que ce produit est en conformité avec les normes, documents normatifs et directives CE suivants :

### Directive relative aux machines

(2006/42/EG)

### Compatibilité électromagnétique

(2014/30/EU)

Directive extérieure (2000/14/EG), (2005/88/EG)

Niveau de puissance acoustique LWA : Garanti : 88 dB (A)

### Directive RoHS

(2011/65/EU)\*

\* La seule responsabilité pour l'établissement de cette déclaration de conformité incombe au fabricant. L'objet décrit ci-dessus de la déclaration répond aux prescriptions de la directive 2011/65/EU du Parlement européen et du Conseil en date du 8 juin 2011 visant la restriction de l'utilisation de certaines substances dangereuses dans les appareils électriques et électroniques.

### Normes harmonisées appliquées

EN 62841-1:2015

EN 1012-1:2010

EN 50498: 2010

EN IEC 63000: 2018

Désignation du modèle de la machine : Pompe pour SUP MSP 12 A1

Année de construction : 12-2021

Numéro de série : IAN 401002\_2107

Bochum, le 06/12/2021



Semi Uguzlu

- Responsable qualité -

Sous réserve de modifications techniques à des fins de perfectionnement.

# Inhoud

<b>Inleiding</b> .....	<b>40</b>
Gebruik in overeenstemming met bestemming .....	40
Onderdelen .....	40
Inhoud van het pakket .....	40
Technische gegevens .....	41
<b>Algemene veiligheidsvoorschriften voor elektrische gereedschappen</b> .....	<b>41</b>
1. Veiligheid op de werkplek .....	41
2. Elektrische veiligheid .....	41
3. Veiligheid van personen .....	42
4. Gebruik en behandeling van het elektrische gereedschap .....	43
5. Service .....	43
Apparaatspecifieke veiligheidsvoorschriften .....	43
<b>Vóór de ingebruikname</b> .....	<b>44</b>
<b>Bediening</b> .....	<b>44</b>
Display .....	44
De druk instellen .....	44
In- en uitschakelen .....	45
<b>Ingebruikname</b> .....	<b>45</b>
Oppompen/ontluchten .....	45
Opzetstukken .....	45
Zekering vervangen .....	45
<b>Onderhoud en reiniging</b> .....	<b>46</b>
<b>Storingen oplossen</b> .....	<b>46</b>
<b>Opbergen</b> .....	<b>46</b>
<b>Afvoeren</b> .....	<b>47</b>
<b>Garantie van Kompernaß Handels GmbH</b> .....	<b>47</b>
<b>Service</b> .....	<b>49</b>
<b>Importeur</b> .....	<b>49</b>
<b>Vertaling van de oorspronkelijke conformiteitsverklaring</b> .....	<b>50</b>

## SUP-POMP MSP 12 A1

### Inleiding

Hartelijk gefeliciteerd met de aankoop van uw nieuwe apparaat. U hebt hiermee gekozen voor een hoogwaardig product. De gebruiksaanwijzing maakt deel uit van dit product. Hij bevat belangrijke aanwijzingen voor de veiligheid, het gebruik en het afvoeren van dit product. Lees alle bedienings- en veiligheidsaanwijzingen voordat u het product in gebruik neemt. Gebruik het product uitsluitend op de voorgeschreven wijze en voor de aangegeven doeleinden. Geef alle documenten mee als u het product doorgeeft aan een derde.

### Gebruik in overeenstemming met bestemming

Het apparaat is bedoeld voor het oppompen van SUP-boards met gebruik van de meegeleverde adapter. Het apparaat is niet geschikt voor gebruik met persluchtapparatuur. Elk ander gebruik of elke wijziging van het apparaat geldt als niet in overeenstemming met de bestemming en brengt ernstig gevaar voor ongelukken met zich mee. Voor schade die voortvloeit uit oneigenlijk gebruik aanvaarden wij geen aansprakelijkheid. Het apparaat is niet bestemd voor commercieel gebruik.

#### OPMERKING

- De gebruiksaanwijzing moet permanent in de onmiddellijke nabijheid van het apparaat worden bewaard en ter beschikking zijn van degene die het apparaat bedient.

### Onderdelen

- 1 Handgreep
- 2 Keuzeknop
- 3 Knop “-”
- 4 Knop „+”
- 5 Aan-/uitknop
- 6 Display
- 7 4x voetjes aan de onderkant van het apparaat
- 8 Elastiek
- 9 Luchtuitlaataansluiting
- 10 12 V auto-aansluitstekker
- 11 Luchtinlaataansluiting
- 12 Adapteraansluiting slang
- 13 Opzetstuk voor perslucht
- 14 Mini-Boston-opzetstuk
- 15 Boston-opzetstuk
- 16 Slang
- 17 Vergrendelaansluiting slang

### Inhoud van het pakket

- 1 SUP-pomp  
(incl. 12 V auto-aansluitstekker en aansluitslang)
- 1 Boston-opzetstuk
- 1 mini-Boston-opzetstuk
- 1 opzetstuk voor perslucht  
(middelgrote silicone dichting voorgemonteerd,  
kleine en grote dichting extra meegeleverd)
- 1 gebruiksaanwijzing

## Technische gegevens

Nominale spanning	12 V $\overline{=}$ , 110 W (gelijkstroom)
Nominale snelheid	3800 tpm
Werkdruk	max. 1,38 bar (20 PSI)
Luchtstroom (luchtpomp)	ca. 350 l/min
Bedrijfsmodus	S2 Kortstondig bedrijf met constante belasting, gedurende 10 minuten.
Gewicht	1,68 kg

### Auto-aansluitstekker:

Zekering	15 A
----------	------

## Geluidsinformatie

Gemeten waarde voor geluid overeenkomstig bepaald EN 62841-1 en EN 1012-1.

Het A-gewogen geluidsniveau op de werkplek is typisch:

Geluidsdrukkniveau  
(bij het bedieningsstation)  $L_{PA} = 84,4$  dB (A)

Onzekerheid  $K = 3$  dB (A)

Volgens 2000/14/EG en 2005/88/EG:

Geluidsvermogensniveau gemeten  $L_{WA} = 86,2$  dB (A)

Onzekerheid  $K = 2,02$  dB (A)

Gegarandeerd  
Geluidsvermogensniveau  $L_{WA} = 88$  dB (A)



**Draag gehoorbescherming!**

**Betekenis van de aanwijzingsplaatjes op het apparaat!**



Lees voor ingebruikname de originele handleiding en veiligheidsinstructies!



Draag gehoorbescherming!



Gevaar door hete oppervlakken!



Niet blootstellen aan de regen!



## Algemene veiligheidsvoorschriften voor elektrische gereedschappen

### ⚠ WAARSCHUWING!

- ▶ Lees alle veiligheidsvoorschriften, aanwijzingen, afbeeldingen en technische gegevens van dit elektrische gereedschap. Het niet-naleven van de navolgende aanwijzingen kan elektrische schokken, brand en/of ernstig letsel veroorzaken.

### Bewaar alle veiligheidsvoorschriften en instructies voor toekomstig gebruik.

De in de veiligheidsvoorschriften gebruikte term "elektrisch gereedschap" heeft betrekking op elektrisch gereedschap dat op netvoeding werkt (met snoer) en op elektrisch gereedschap dat op accu werkt (zonder snoer).

## 1. Veiligheid op de werkplek

- Houd uw werkomgeving schoon en goed verlicht. Wanorde en een niet-verlichte werkomgeving kunnen leiden tot ongelukken.
- Gebruik het elektrische gereedschap niet in explosiegevaarlijke omgevingen waarin zich brandbare vloeistof, gas of stof bevindt. Elektrisch gereedschap geeft namelijk vonken af die stof of dampen kunnen doen ontvlammen.
- Houd kinderen en andere personen uit de buurt terwijl u elektrisch gereedschap gebruikt. Als u afgeleid raakt, zou u namelijk de controle over het elektrische gereedschap kunnen verliezen.

## 2. Elektrische veiligheid

- De stekker van het elektrische gereedschap moet in het stopcontact passen. De stekker mag op geen enkele wijze worden veranderd. Gebruik geen verloopstekker in combinatie met geaard elektrisch gereedschap. Onveranderde stekkers en passende stopcontacten verminderen het risico op een elektrische schok.

- b) Voorkom lichamen contact met geaarde oppervlakken zoals buizen, verwarmingstoestellen, fornuizen en koelkasten. Er bestaat een verhoogd risico op een elektrische schok als uw lichaam geaard is.
- c) Houd elektrisch gereedschap uit de buurt van regen of vocht. Als er water in een elektrisch gereedschap binnendringt, bestaat er verhoogd risico op een elektrische schok.
- d) Gebruik het aansluitsnoer niet voor oneigenlijke doelen, bijvoorbeeld om het elektrische gereedschap te dragen, om het gereedschap op te hangen of om de stekker uit het stopcontact te trekken. Houd het aansluitsnoer uit de buurt van hitte, olie, scherpe randen of bewegende onderdelen. Beschadigde of in de war geraakte aansluitsnoeren verhogen de kans op een elektrische schok.
- e) Gebruik bij het werken met elektrisch gereedschap buitenshuis alleen verlengsnoeren die zijn goedgekeurd voor gebruik buitenshuis. Het gebruik van een verlengsnoer dat geschikt is voor gebruik buitenshuis, vermindert het risico op een elektrische schok.
- f) Als u het niet kunt vermijden om het elektrische gereedschap in een vochtige omgeving te gebruiken, maak dan gebruik van een aardlekschakelaar. Het gebruik van een aardlekschakelaar vermindert het risico op een elektrische schok.
- c) Voorkom onbedoelde inschakeling. Controleer of het elektrische gereedschap uitgeschakeld is voordat u het aansluit op de netvoeding en/of op een accu en voordat u het gereedschap optilt of draagt. Als u bij het dragen van elektrisch gereedschap uw vinger op de aan-/uitknop houdt of als u reeds ingeschakeld elektrisch gereedschap op de netvoeding aansluit, kan dit tot ongelukken leiden.
- d) Verwijder alle afstelgereedschap of moersleutels voordat u het elektrische gereedschap aanzet. Gereedschap of moersleutels die zich in een draaiend onderdeel van het elektrische gereedschap bevinden, kunnen letsel veroorzaken.
- e) Voorkom een abnormale lichaamshouding. Zorg dat u stevig staat en bewaar altijd uw evenwicht. Zo kunt u het elektrische gereedschap in onverwachte situaties beter onder controle houden.
- f) Draag geschikte kleding. Draag geen wijde kleding of sieraden. Houd haar en kleding uit de buurt van bewegende onderdelen. Loszittende kleding, sieraden of haren kunnen door bewegende onderdelen worden gegrepen.
- g) Als stofafzuigings- en opvangvoorzieningen kunnen worden bevestigd, moeten deze worden aangesloten en correct worden gebruikt. Het gebruik van een stofafzuiging kan risico's door stof beperken.

### 3. Veiligheid van personen

- a) Wees alert, let op wat u doet en gebruik uw gezond verstand wanneer u elektrisch gereedschap gebruikt. Gebruik geen elektrisch gereedschap als u moe bent of onder invloed bent van drugs, alcohol of medicijnen. Eén moment van onoplettendheid kan bij het gebruik van elektrisch gereedschap al tot ernstig letsel leiden.
- b) Draag persoonlijke beschermingsmiddelen en draag altijd een veiligheidsbril. Het dragen van persoonlijke beschermingsmiddelen zoals een stofmasker, antislip-veiligheidsschoenen, een veiligheidshelm of gehoorbescherming, afhankelijk van het type en het gebruik van het elektrische gereedschap, vermindert het risico op letsel.
- h) Laat u niet misleiden door schijnbare veiligheid en negeer de veiligheidsregels voor elektrisch gereedschap niet, ook wanneer u na veelvuldig gebruik vertrouwd bent met het elektrische gereedschap. Onachtzaamheid kan in een fractie van een seconde tot ernstig letsel leiden.

## 4. Gebruik en behandeling van het elektrische gereedschap

- a) Voorkom overbelasting van het elektrische gereedschap. Gebruik voor uw werkzaamheden het daarvoor bedoelde elektrische gereedschap. Met een geschikt elektrisch gereedschap werkt u beter en veiliger in het aangegeven vermogensbereik.
- b) Gebruik geen elektrisch gereedschap waarvan de aan-/uitknop defect is. Elektrisch gereedschap dat niet meer aan- of uitgezet kan worden, is gevaarlijk en moet worden gerepareerd.
- c) Haal de stekker uit het stopcontact en/of verwijder de afneembare accu voordat u instellingen aan het apparaat verricht, hulpstukken verwisselt of het elektrische gereedschap weglegt. Deze voorzorgsmaatregel voorkomt dat het elektrische gereedschap onbedoeld kan worden gestart.
- d) Berg elektrisch gereedschap buiten het bereik van kinderen op als het niet in gebruik is. Zorg ervoor dat het elektrische gereedschap niet wordt gebruikt door personen die er niet mee vertrouwd zijn of die deze instructies niet hebben gelezen. Elektrisch gereedschap is gevaarlijk als het door onervaren personen wordt gebruikt.
- e) Onderhoud elektrisch gereedschap en hulpstukken zorgvuldig. Controleer of bewegende onderdelen naar behoren werken en niet klemmen, en of er geen onderdelen gebroken of zodanig beschadigd zijn dat de werking van het elektrische gereedschap wordt aangetast. Laat beschadigde onderdelen vóór de ingebruikname van het elektrische gereedschap repareren. Veel ongelukken zijn het gevolg van slecht onderhoud van elektrisch gereedschap.
- f) Houd snijwerktuigen scherp en schoon. Met zorg onderhouden snijwerktuigen lopen minder vaak vast en zijn gemakkelijker te bedienen.

- g) Gebruik elektrisch gereedschap, hulpstukken en dergelijke in overeenstemming met de handleiding. Houd daarbij rekening met de werkomstandigheden en de te verrichten werkzaamheden. Het gebruik van elektrisch gereedschap voor andere doeleinden dan de beoogde toepassingen kan tot gevaarlijke situaties leiden.
- h) Houd handgrepen en greepvlakken droog, schoon en vrij van olie en vet. Bij gladde handgrepen en greepvlakken is een veilige bediening en controle van het elektrische gereedschap in onvoorziene situaties niet mogelijk.

## 5. Service

- a) Laat uw elektrische gereedschap alleen door gekwalificeerde vakmensen en uitsluitend met originele vervangingsonderdelen repareren. Op die manier blijft de veiligheid van het elektrische gereedschap gewaarborgd.
- b) Laat de vervanging van de stekker of het netsnoer altijd over aan de fabrikant van het elektrische apparaat of aan zijn klantenservice. Op die manier blijft de veiligheid van het elektrische gereedschap gewaarborgd.

## Apparaatspecifieke veiligheidsvoorschriften

- Dit apparaat mag niet worden gebruikt door kinderen, en evenmin door personen met verminderde fysieke, zintuiglijke of geestelijke vermogens of gebrek aan ervaring en kennis. Kinderen mogen niet met het apparaat spelen. Kinderen mogen geen reiniging en gebruiker-sonderhoud uitvoeren.
- Houd kinderen uit de buurt van het apparaat.
- Vermijd het gebruik van het apparaat bij temperaturen onder +5 °C.
- Stel het apparaat niet bloot aan regen en dompel het niet onder in water.
- Laat het apparaat nooit onbeheerd werken.
- Voorzichtig! Gebruik de compressor slechts gedurende korte perioden. Bij ononderbroken gebruik gedurende meer dan 10 minuten raakt het apparaat oververhit. Schakel het apparaat meteen uit en laat het minstens 10 min. afkoelen.

- Letselgevaar! Stel de op te pompen voorwerpen niet bloot aan meer dan de voorgeschreven druk. De voorwerpen kunnen exploderen en letsel en/of materiële schade veroorzaken.
- Gebruik het apparaat nooit voor doeleinden waarvoor het niet bestemd is.
- Als de slang beschadigd is, gebruik het product dan niet en vervang direct de slang.
- Trek de slang er tijdens het oppompen niet uit, want de perslucht kan letsel veroorzaken.
- Om risico's te voorkomen, mag de opblaaslaan niet naar het lichaam worden gericht.
- Het apparaat moet altijd schoon, droog en vrij van olie of smeervet zijn.
- Gebruik nooit benzine of andere brandbare vloeistoffen om het apparaat te reinigen! In het apparaat achtergebleven dampen kunnen door vonken ontbranden en leiden tot het exploderen van het apparaat.
- Blijf altijd alert! Gebruik het apparaat in geen geval wanneer u niet geconcentreerd bent of als u zich niet lekker voelt.
- Controleer de sigarettenaansteker vóór gebruik, om zeker te zijn dat er geen roest of vreemde voorwerpen aanwezig zijn. Een stopcontact met sigarettenaansteker met slechte elektrische geleiding kan leiden tot oververhitting van het product of van de stroombron, waardoor het product beschadigd raakt.

## Vóór de ingebruikname

- ◆ Draag het apparaat altijd aan de handgreep ①.
- ◆ Steek de 12 V auto-aansluitstekker ⑩ in een gepast sigarettenaansteker-stopcontact. Het display ⑥ licht op en het apparaat is klaar voor gebruik.

## Bediening

### OPMERKING

- ▶ Het apparaat trilt tijdens het gebruik. Leg het apparaat daarom tijdens het gebruik neer. Op de onderzijde van het apparaat zijn daartoe vier voetjes aangebracht ⑦.

### ⚠ LET OP!

- ▶ Het apparaat is niet geschikt voor langdurig continu gebruik. Laat het apparaat maximaal 10 minuten aan één stuk werken. Neem het apparaat weer in gebruik nadat het is afgekoeld.

- ◆ Gebruik de benodigde accessoires.
- ◆ Haal de slang ⑮ van het apparaat af. Die wordt voor transport- en opbergdoeleinden vastgemaakt met een elastiek ⑧.

## Display

- ◆ Op het display ⑥ kunt u tussen "bar", "psi" en "kpa" schakelen door op de keuzeknop ② te drukken.

## De druk instellen

- ◆ Druk op de knop "+" ④ of de knop "-" ③ om de gewenste druk in te stellen.

### TIP

- ▶ Als u de knop "+" ④ of de knop "-" ③ lang ingedrukt houdt, verandert de druk snel.

### OPMERKING

- ▶ De compressor schakelt automatisch uit wanneer de vooraf ingestelde druk is bereikt.

## In- en uitschakelen

### Apparaat inschakelen

- ◆ Druk op de aan-/uitknop ⑤.

### Apparaat uitschakelen

- ◆ Druk opnieuw op de aan-/uitknop ⑤.

## Ingebruikname

### Oppompen/ontluchten

- ◆ Monteer de vergrendelaansluiting van de slang ⑦ op de gewenste aansluiting. Om op te pompen kiest u de luchtinlaataansluiting ⑩. Om te ontluchten kiest u de luchtuitlaataansluiting ⑨.
- ◆ Draai de slang rechtsom tot hij stevig vast zit.

### Opzetstukken

- ◆ Draai het gewenst opzetstuk ⑬, ⑭ of ⑮ rechtsom op de adapteraansluiting van de slang ⑫ tot het stevig vast zit.
- ◆ Steek het desbetreffende opzetstuk in uw SUP-board en volg de instructies van de fabrikant.

#### Opzetstuk voor perslucht ⑬

Met het opzetstuk voor perslucht kunt u een SUP-board vlot oppompen. Standaard wordt de middelgrote dichting gebruikt, die reeds op de adapter is gemonteerd. Als er tijdens het gebruik luchtlekken optreden, gebruikt u de dikste dichting. Als u het opzetstuk niet op het voorwerp kunt zetten, gebruik dan de dunste dichting.

#### Mini-Boston-opzetstuk ⑭

Het mini-Boston-opzetstuk kan worden gebruikt voor het oppompen van kleinere luchtmatrassen.

#### Boston-opzetstuk ⑮

Het Boston-opzetstuk kan worden gebruikt voor het oppompen van uiteenlopende luchtmatrassen.

## Zekering vervangen

In de 12 V auto-aansluitstekker ⑩ bevindt zich een zekering. Als het apparaat niet meer functioneert, is mogelijk de zekering defect. Vervang in dat geval de zekering door een reservezekering van hetzelfde type (zie ook het hoofdstuk **Technische gegevens**).

- ◆ Trek daartoe de 12 V auto-aansluitstekker ⑩ uit het sigarettenaansteker-stopcontact.
- ◆ Open de 12 V auto-aansluitstekker ⑩ door de geribbelde schroefbit (C) indien nodig voorzichtig met een tang rechtsom te draaien en te verwijderen.
- ◆ Neem vervolgens de stekkerpunt (B) van de zekering (A), haal de zekering (A) uit de stekker en leg deze opzij.

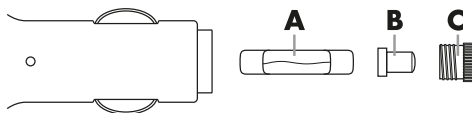

- ◆ Plaats nu een nieuwe 15 A-zekering in de 12 V auto-aansluitstekker ⑩, zet de stekkerpunt (B) op het lichtjes uitstekende uiteinde van de zekering en draai het eerder verwijderde schroefbit (C) weer in de stekker.

### OPMERKING

- ▶ Als het apparaat nog steeds niet werkt, of als de nieuwe zekering meteen weer doorbrandt, is er sprake van een defect aan het apparaat. Neem in dat geval contact op met de service-helpdesk (zie het hoofdstuk **Service**).



## Onderhoud en reiniging



**WAARSCHUWING! LETSELGEVAAR!**  
Schakel voordat u werkzaamheden aan het apparaat verricht het apparaat uit en trek de 12 V auto-aansluitstekker uit.

- Gebruik geen scherpe voorwerpen om het apparaat schoon te maken. Er mogen geen vloeistoffen binnendringen in het apparaat. Anders kan het apparaat beschadigd raken.
- Het apparaat is onderhoudsvrij.
- Maak het apparaat regelmatig schoon, bij voorkeur steeds meteen na de werkzaamheden.
- Reinig de behuizing met een droge doek. Gebruik in geen geval benzine, oplosmiddelen of reinigingsmiddelen die kunststof aantasten.
- Ventilatieopeningen moeten altijd vrij zijn.

### OPMERKING

- ▶ Niet-vermelde vervangingsonderdelen (zoals schakelaars) kunt u bestellen via onze service-helpdesk.
  - ▶ Dit apparaat vereist geen onderhoud. Open het apparaat in geen geval. Het apparaat mag uitsluitend worden gerepareerd door een erkende servicedienst of de klantenservice. Neem het volgende in acht als een van de onderstaande storingen optreedt:
- ◆ Laat het apparaat afkoelen en wacht enige tijd zodat restenergie kan afvloeien.
  - ◆ Zorg ervoor dat het apparaat veilig opgesteld is.

## Storingen oplossen

Storing	Oplossing
Het apparaat werkt niet	Controleer de stroombron. Controleer alle snoeren, de zekering en het stopcontact op correcte werking.
	Gebruik het apparaat niet bij temperaturen onder +5 graden.
	Voorkom oververhitting van de motor. Laat de motor afkoelen.
Langzaam of abnormaal oppomproces	Controleer of de slang verstopt of gescheurd is.
	De verbinding tussen de slang en het apparaat is niet correct geïnstalleerd.

## Opbergen

- Haal de auto-aansluitstekker uit het stopcontact.
- Berg het apparaat op in een droge en veilige omgeving.
- Zorg ervoor dat het apparaat volledig is afgekoeld, anders bestaat er gevaar voor brandwonden.
- Berg het apparaat zodanig op dat het niet door onbevoegden in gebruik kan worden genomen.

## Afvoeren



De verpakking bestaat uit milieuvriendelijke materialen. Ze kan in de plaatselijke kringloopcontainers worden gedeponeed.



### Deponeer elektrische apparaten niet bij het huisvuil!

Conform de Europese richtlijn 2012/19/EU moet afgedankt elek-

trisch gereedschap gescheiden worden ingezameld en op een milieuvriendelijke wijze worden gerecycled.

Informatie over mogelijkheden voor het afvoeren van het afgedankte apparaat krijgt u bij uw stad of gemeente.



Voer de verpakking af conform de milieuvoorschriften. Let op de aanduiding op de verschillende verpakkingsmaterialen en voer ze zo nodig gescheiden af. De verpakkingsmaterialen zijn voorzien van afkortingen (a) en cijfers (b) met de volgende betekenis: 1-7: kunststoffen, 20-22: papier en karton, 80-98: composietmaterialen.



Informatie over mogelijkheden voor het afvoeren van het afgedankte product, kunt u aanvragen bij uw stad of gemeente.



Het product is recycleerbaar; er is een uitgebreide producentenverantwoordelijkheid op van toepassing en het afval wordt gescheiden ingezameld.

## Garantie van Kompernaß Handels GmbH

Geachte klant,

U hebt op dit apparaat 3 jaar garantie vanaf de aankoopdatum. In geval van gebreken in dit product hebt u wettelijke rechten tegenover de verkoper van het product. Deze wettelijke rechten worden door onze hierna beschreven garantie niet beperkt.

### Garantievoorwaarden

De garantieperiode geldt vanaf de datum van aankoop. Bewaar de kassabon zorgvuldig. U hebt hem nodig als bewijs van aankoop.

Als er binnen drie jaar vanaf de aankoopdatum van dit product een materiaal- of fabricagefout optreedt, wordt - naar onze keuze - het product door ons kosteloos gerepareerd of vervangen of wordt de koopprijs terugbetaald. Voorwaarde voor deze garantie is dat het defecte apparaat en het aankoopbewijs (kassabon) binnen de termijn van drie jaar worden overlegd en dat kort wordt omschreven waaruit het gebrek bestaat en wanneer het is opgetreden.

Wanneer het defect door onze garantie wordt gedekt, krijgt u het gerepareerde product of een nieuw product retour. Met de reparatie of vervanging van het product begint er geen nieuwe garantietermijn.

U hebt op de accupacks van de X 12 V Team-serie en de X 20 V Team-serie 3 jaar garantie vanaf de aankoopdatum.

## Garantieperiode en wettelijke aanspraken bij gebreken

De garantieperiode wordt door deze waarborg niet verlengd. Dat geldt ook voor vervangen en gerepareerde onderdelen. Eventueel al bij aankoop aanwezige schade en gebreken moeten meteen na het uitpakken worden gemeld. Voor reparaties na afloop van de garantieperiode worden kosten in rekening gebracht.

## Garantieomvang

Het apparaat is op basis van strenge kwaliteitsnormen met de grootst mogelijke zorg vervaardigd en voorafgaand aan de levering nauwkeurig gecontroleerd.

De garantie geldt voor materiaal- of fabricagefouten. Deze garantie geldt niet voor productonderdelen die onderhevig zijn aan normale slijtage en die daarom als slijtonderdelen worden beschouwd, of voor schade aan breekbare onderdelen zoals schakelaars of onderdelen die van glas zijn gemaakt.

Deze garantie vervalt wanneer het product is beschadigd, ondeskundig is gebruikt of is gerepareerd. Voor deskundig gebruik van het product moeten alle in de gebruiksaanwijzing beschreven aanwijzingen precies worden opgevolgd. Gebruiksdoeleinden en handelingen die in de gebruiksaanwijzing worden afgeraden of waarvoor wordt gewaarschuwd, moeten beslist worden vermeden.

Het product is uitsluitend bestemd voor privégebruik en niet voor bedrijfsmatige doeleinden. Bij verkeerd gebruik en ondeskundige behandeling, bij gebruik van geweld en bij reparaties die niet door ons erkend servicefiliaal zijn uitgevoerd, vervalt de garantie.

## Garantieperiode geldt niet bij

- normale afname van de accucapaciteit
- commercieel/bedrijfsmatig gebruik van het product
- beschadiging of modificatie van het product door de klant
- niet-naleving van de veiligheids- en onderhoudsvoorschriften, bedieningsfouten
- schade door natuurrampen

## Afhandeling bij een garantiekwestie

Voor een snelle afhandeling van uw aanvraag neemt u de volgende aanwijzingen in acht:

- Houd voor alle aanvragen de kassabon en het artikelnummer (IAN) 401002\_2107 als aankoopbewijs bij de hand.
- Het artikelnummer vindt u op het typeplaatje van het product, op het product gegraveerd, op de titelpagina van de gebruiksaanwijzing (links-onder) of op de sticker op de achter- of onderkant van het product.
- Als er fouten in de werking of andere gebreken optreden, neemt u eerst contact op met de hierna genoemde serviceafdeling, **telefonisch** of **via e-mail**.
- Een als defect geregistreerd product kunt u dan zonder portokosten naar het aan u doorgegeven serviceadres sturen. Voeg het aankoopbewijs (kassabon) bij en vermeld waaruit het gebrek bestaat en wanneer het is opgetreden.



Op [www.lidl-service.com](http://www.lidl-service.com) kunt u deze en vele andere handleidingen, productvideo's en installatiesoftware downloaden.

Met deze QR-code gaat u direct naar de website van Lidl Service ([www.lidl-service.com](http://www.lidl-service.com)) en kunt u met het invoeren van het artikelnummer (IAN) 401002\_2107 de gebruiksaanwijzing openen.

## Service

**NL** **Service Nederland**  
Tel.: 0900 0400223 (0,10 EUR/Min.)  
E-Mail: [kompernass@lidl.nl](mailto:kompernass@lidl.nl)

**BE** **Service België**  
Tel.: 070 270 171 (0,15 EUR/Min.)  
E-Mail: [kompernass@lidl.be](mailto:kompernass@lidl.be)

IAN 401002\_2107

## Importeur

Let op: het volgende adres is geen serviceadres.  
Neem eerst contact op met het opgegeven service-  
adres.

KOMPERNASS HANDELS GMBH  
BURGSTRASSE 21  
44867 BOCHUM  
DUITSLAND  
[www.kompernass.com](http://www.kompernass.com)

## Vertaling van de oorspronkelijke conformiteitsverklaring

Wij, KOMPERNASS HANDELS GMBH, documentverantwoordelijk: de heer Semi Uguzlu, BURGSTR. 21, 44867 BOCHUM, DUITSLAND, verklaren hierbij dat dit product voldoet aan de volgende normen, normatieve documenten en EU-richtlijnen:

**Machinerichtlijn**  
(2006/42/EG)

**Elektromagnetische compatibiliteit**  
(2014/30/EU)

**Outdoor-richtlijn** (2000/14/EG), (2005/88 / EG)  
Geluidsvermogensniveau LWA: Gegarandeerd: 88 dB (A)

**RoHS-richtlijn**  
(2011/65/EU)\*

\* De volledige verantwoordelijkheid voor het verstrekken van deze conformiteitsverklaring ligt bij de fabrikant. Het hierboven beschreven object van de verklaring voldoet aan de voorschriften van de Richtlijn 2011/65/EU van het Europees Parlement en de Raad van 8 juni 2011 aangaande de beperking van het gebruik van bepaalde gevaarlijke stoffen in elektrische en elektronische apparaten.

### Toegepaste geharmoniseerde normen

EN 62841-1:2015

EN 1012-1:2010

EN 50498: 2010

EN IEC 63000: 2018

**Typeaanduiding van het apparaat:** SUP-POMP MSP 12 A1

**Bouwjaar:** 12-2021

**Serienummer:** IAN 401002\_2107

Bochum, 06-12-2021



Semi Uguzlu

- Kwaliteitsmanager -

Technische wijzigingen vanwege verdere ontwikkeling voorbehouden.

# Obsah

<b>Úvod</b> .....	<b>52</b>
Použití v souladu s určením. ....	52
Vybavení .....	52
Rozsah dodávky. ....	52
Technické údaje .....	53
<b>Obecné bezpečnostní pokyny pro elektrická nářadí</b> .....	<b>53</b>
1. Bezpečnost na pracovišti .....	53
2. Elektrická bezpečnost. ....	53
3. Bezpečnost osob .....	54
4. Manipulace s elektrickým nářadím a jeho použití .....	55
5. Servis .....	55
Bezpečnostní pokyny specifické pro přístroj. ....	55
<b>Před uvedením do provozu</b> .....	<b>56</b>
<b>Obsluha</b> .....	<b>56</b>
Zobrazení na displeji .....	56
Nastavení tlaku .....	56
Zapnutí a vypnutí .....	57
<b>Uvedení do provozu.</b> .....	<b>57</b>
Nafouknutí/vyfouknutí .....	57
Nástavce .....	57
Výměna pojistek .....	57
<b>Údržba a čištění</b> .....	<b>58</b>
<b>Analýza závad</b> .....	<b>58</b>
<b>Skladování</b> .....	<b>58</b>
<b>Likvidace</b> .....	<b>59</b>
<b>Záruka společnosti Kompernass Handels GmbH</b> .....	<b>59</b>
<b>Servis.</b> .....	<b>60</b>
<b>Dovozce.</b> .....	<b>60</b>
<b>Překlad originálu prohlášení o shodě</b> .....	<b>61</b>

## PUMPA NA SUP PADDLEBOARD MSP 12 A1

### Úvod

Blahopřejeme vám k zakoupení vašeho nového přístroje. Rozhodli jste se tím pro vysoce kvalitní výrobek. Návod k obsluze je součástí tohoto výrobku. Obsahuje důležité informace o bezpečnosti, použití a likvidaci. Před použitím výrobku se seznámete se všemi provozními a bezpečnostními pokyny. Výrobek použijte pouze předepsaným způsobem a pro uvedené oblasti použití. Při předávání výrobku třetím osobám předejte spolu s ním i tyto podklady.

### Použití v souladu s určením

Přístroj je určen k huštění nafukovacích paddleboardů s použitím přiložených adaptérů. Přístroj není vhodný k provozu pneumatického nářadí. Jakékoliv jiné použití nebo úprava přístroje jsou považovány za použití v rozporu s určením a představují značné riziko úrazu. Za škody vzniklé při použití v rozporu s určením neneseme odpovědnost. Přístroj není určen pro podnikatelské účely.

#### UPOZORNĚNÍ

- ▶ Návod k použití musí být uložen v bezprostřední blízkosti přístroje a obsluze musí být stále k dispozici.

### Vybavení

- 1 rukojeť
- 2 tlačítko výběru
- 3 tlačítko „-“
- 4 tlačítko „+“
- 5 vypínač
- 6 displej
- 7 4× stojanové nožičky na spodní straně přístroje
- 8 gumový pás
- 9 odvzdušňovací přípojka
- 10 automobilová zástrčka 12 V
- 11 plnicí přípojka
- 12 přípojka adaptéru na hadici
- 13 vysokotlaký nástavec
- 14 nástavec mini Boston
- 15 nástavec Boston
- 16 hadice
- 17 zajišťovací přípojka hadice

### Rozsah dodávky

- 1 PUMPA NA SUP PADDLEBOARD (vč. automobilové zástrčky 12 V a připojovací hadice)
- 1 nástavec Boston
- 1 nástavec mini Boston
- 1 vysokotlaký nástavec (střední silikonové těsnění předem namontované, malé a velké těsnění je navíc součástí dodávky)
- 1 návod k obsluze

## Technické údaje

Jmenovité napětí	12 V $\overline{=}$ , 110 W (stejnoseměrný proud)
Jmenovitá rychlost	3800 ot./min
Provozní tlak	max. 1,38 bar (20 PSI)
Proud vzduchu (vzduchové čerpadlo)	cca 350 l/min
Provozní režim	S2 Krátkodobý provoz s konstantní zátěží po dobu 10 minut.
Hmotnost	1,68 kg
<b>Automobilová zástrčka:</b>	
Pojistka	15 A

## Informace o zatížení hlukem

Podle toho se určí naměřená hodnota hluku EN 62841-1 a EN 1012-1.

A-vážená hladina hluku na pracovišti je obvykle:

Hladina akustického tlaku (na stanovišti operátora)	$L_{PA} = 84,4$ dB (A)
Nejistota	$K = 3$ dB (A)
Podle 2000/14 / EG a 2005/88 / EG:	
Naměřená hladina akustického výkonu	$L_{WA} = 86,2$ dB (A)
Nejistota	$K = 2,02$ dB (A)
Zaručená hladina akustického výkonu	$L_{WA} = 88$ dB (A)



**Noste ochranu sluchu!**

## Vysvětlivky informačních štítků na přístroji!



Před uvedením do provozu si přečtěte originální návod k obsluze a bezpečnostní pokyny!



Noste ochranu sluchu!



Nebezpečí od horkých povrchů!



Nevystavujte dešti!



## Obecné bezpečnostní pokyny pro elektrická nářadí

### ⚠ VÝSTRAHA!

- Přečtěte si veškeré bezpečnostní pokyny, instrukce, ilustrace a technická data, jimiž je toto elektrické nářadí opatřeno. Zanedbání dodržování následujících bezpečnostních upozornění a pokynů může vést k úrazu elektrickým proudem, k požáru a/nebo těžkým zraněním.

### Veškerá bezpečnostní upozornění a pokyny uschovejte pro budoucí použití.

Pojem „elektrické nářadí“ užívaný v bezpečnostních pokynech se vztahuje na elektrická nářadí napájená ze sítě (se síťovým kabelem) a na elektrická nářadí napájená akumulátorem (bez síťového kabelu).

## 1. Bezpečnost na pracovišti

- Pracovní prostor udržujte v čistotě a dobře osvětlený. Nepořádek a neosvětlený pracovní prostor mohou vést k úrazům.
- S elektrickým nářadím nepracujte v prostředí ohroženém výbuchem, ve kterém se nachází hořlavé kapaliny, plyny nebo prach. Elektrické nářadí vytváří jiskry, od nichž se může vznítit prach nebo výpary.
- Nedovolte dětem ani jiným osobám, aby se přibližovaly k elektrickému nářadí v době, kdy ho používáte. V případě odvedení pozornosti můžete ztratit kontrolu nad elektrickým nářadím.

## 2. Elektrická bezpečnost

- Přípojná zástrčka elektrického nářadí musí odpovídat zásuvce. Zástrčka se nesmí žádným způsobem pozměňovat. Nepoužívejte adaptérové zástrčky v kombinaci s uzemněným elektrickým nářadím. Nepozměněné zástrčky a jim odpovídající zásuvky snižují riziko úrazu elektrickým proudem.



- b) Zabraňte kontaktu těla s uzemněnými povrchy jako např. od trubek, topení, sporáků a chladniček. Je-li Vaše tělo uzemněné, hrozí zvýšené riziko úrazu elektrickým proudem.
- c) Elektrická nářadí chraňte před deštěm a vlhkostí. Vniknutím vody do elektrického nářadí se zvyšuje riziko úrazu elektrickým proudem.
- d) Nepoužívejte připojovací vedení v rozporu s jeho určením pro přenášení či zavěšování elektrického nářadí nebo k vytahování zástrčky ze zásuvky. Udržujte připojovací vedení v dostatečné vzdálenosti od zdrojů vysoké teploty, oleje, ostrých hran nebo pohyblivých částí přístroje. Poškozená nebo zapletená připojovací vedení zvyšují riziko úrazu elektrickým proudem.
- e) Pokud pracujete s elektrickým nářadím venku, používejte pouze taková prodlužovací vedení, jež jsou schválena i pro venkovní použití. Používáním prodlužovacího vedení vhodného pro venkovní použití se snižuje riziko úrazu elektrickým proudem.
- f) Pokud nelze zabránit provozu elektrického nářadí ve vlhkém prostředí, používejte proudový chránič. Použitím proudového chrániče se snižuje riziko úrazu elektrickým proudem.
- c) Zabraňte neúmyslnému uvedení přístroje do provozu. Než elektrické nářadí zapojíte do elektrické sítě a/nebo připojíte akumulátor nebo než nářadí zvednete či přenesete, ujistěte se, zda je vypnuté. Pokud máte při přenášení elektrického nářadí prst na spínači, nebo pokud do sítě zapojíte již zapnuté elektrické nářadí, může dojít k úrazu.
- d) Předtím, než elektrické nářadí zapnete, odstraňte nastavovací nástroje nebo šroubováky. Pokud se nástroj nebo šroubovák nachází v otáčející se části elektrického nářadí, může to vést ke zraněním.
- e) Vyhýbejte se nepřírozenému držení těla. Zajistěte si bezpečnou stabilitu a neustále udržujte rovnováhu. Tak dokážete elektrické nářadí v neočekávaných situacích lépe kontrolovat.
- f) Noste vhodný oděv. Nenoste volné oblečení ani šperky. Vlasy a oděv udržujte v bezpečné vzdálenosti od pohyblivých částí. Volný a nepřiléhavý oděv, šperky nebo dlouhé vlasy mohou být pohyblivými částmi zachyceny.
- g) Pokud lze namontovat zařízení pro odsávání a zachytávání prachu, potom se tato musí připojit a správně použít. Použitím odsávání prachu se může snížit ohrožení prachem.

### 3. Bezpečnost osob

- a) Buďte neustále pozorní, sledujte své počínání a k práci s elektrickým nářadím přistupujte s rozumem. Elektrické nářadí nepoužívejte, jste-li unavení nebo pod vlivem drog, alkoholu či léků. Jediný okamžik nepozornosti při používání elektrického nářadí může způsobit vážná zranění.
- b) Noste osobní ochranné prostředky a vždy i ochranné brýle. Nošením osobních ochranných prostředků, jako je ochranná maska proti prachu, protiskluzová bezpečnostní obuv, ochranná přilba nebo ochrana sluchu, a to v závislosti na druhu a použití elektrického nářadí, se snižuje riziko zranění.
- h) Nenechte se ukonejšit falešným bezpečím a neopomíjejte bezpečnostní předpisy pro elektrická nářadí, i když elektrické nářadí po opakovaném použití již znáte. Nepozorná manipulace může způsobit v zlomku sekundy vážná zranění.

#### 4. Manipulace s elektrickým nářadím a jeho použití

- a) Elektrické nářadí nepřetěžujte. Pro práci používejte elektrické nářadí vhodné k danému účelu. S vhodným elektrickým nářadím se Vám bude v uvedeném výkonovém rozsahu pracovat lépe a bezpečněji.
- b) **Nepoužívejte elektrické nářadí, jehož spínač je vadný.** Elektrické nářadí, které se již nedá zapnout nebo vypnout, představuje nebezpečí a musí se opravit.
- c) **Před nastavováním přístroje, výměnou dílů vsazeného nástroje nebo odložením elektrického nářadí, vytáhněte zástrčku ze zásuvky a/nebo vyjměte vyjímatelný akumulátor.** Toto bezpečnostní opatření zabráňuje neúmyslnému spuštění elektrického nářadí.
- d) **Nepoužívaná elektrická nářadí udržujte mimo dosah dětí. Nedovolte používat elektrické nářadí osobám, které s ním nejsou obeznámeny nebo které nečetly tento návod.** Elektrická nářadí jsou nebezpečná, pokud je používají nezkušené osoby.
- e) **Údržbu elektrických nářadí a vsazeného nástroje vykonávejte pečlivě.** Zkontrolujte, zda jsou v pořádku pohyblivé části přístroje a zda nejsou sevřené, zda nejsou některé součásti rozbité nebo natolik poškozené, že je funkčnost elektrického nářadí omezena. Poškozené části elektrického nářadí nechte před jeho použitím opravit. Řada úrazů má svou příčinu ve špatné údržbě elektrických nářadí.
- f) **Řezné nástroje udržujte v ostrém a čistém stavu.** Pečlivě udržované řezné nástroje s ostrými řeznými hranami se méně zasekávají a snáze se vedou.

- g) Elektrické nářadí, příslušenství, vsazené nástroje atd. používejte dle těchto pokynů. Zohledněte přitom pracovní podmínky a vykonávanou činnost. Použití elektrických nářadí k jiným než určeným účelům může vést ke vzniku nebezpečných situací.
- h) **Udržujte rukojeti a plochy rukojetí suché, čisté a bez oleje a mastnoty.** Kluzké rukojeti a plochy rukojetí neumožňují bezpečnou obsluhu a kontrolu elektrického nářadí v neočekávaných situacích.

#### 5. Servis

- a) **Nechte své elektrické nářadí opravovat pouze kvalifikovanými odborníky a používejte jen originální náhradní díly.** Tím se zajistí, že zůstane zachována bezpečnost elektrického nářadí.
- b) **Výměnu zástrčky nebo přípojného kabelu nechte provádět vždy výrobcem elektrického nářadí nebo jeho zákaznickým servisem.** Tím zajistíte, že zůstane zachována bezpečnost elektrického nářadí.

#### Bezpečnostní pokyny specifické pro přístroj

- Tento přístroj nesmí používat děti ani osoby se sníženými psychickými, smyslovými nebo mentálními schopnostmi či s nedostatečnými zkušenostmi a vědomostmi. Děti si nesmí s přístrojem hrát. Čištění a uživatelskou údržbu nesmí provádět děti.
- Děti udržujte v bezpečné vzdálenosti od tohoto přístroje.
- Přístroj nepoužívejte při teplotách nižších než +5 °C.
- Tento přístroj nesmí být vystaven dešti ani ponořen do vody.
- Nikdy nenechávejte přístroj pracovat bez dozoru.

- Opatrně! Přístroj používejte pouze krátkodobě. Běží-li přístroj bez přerušení déle než 10 minut, začne se přehřívat. Ihned přístroj vypněte a nechte jej minimálně 10 minut vychladnout.
- Nebezpečí zranění! Nafukované předměty nehusťte na vyšší než předepsaný tlak. Mohly by prasknout, a tím způsobit zranění a/nebo věcné škody.
- Přístroj nikdy nepoužívejte způsobem, který by odporoval účelu použití.
- Pokud je hadice poškozená, výrobek nepoužijte a hadici ihned vyměňte.
- Při nafukování nevytahujte hadici, protože vysoký tlak může způsobit tělesné zranění.
- Abyste se vyhnuli riziku, nesmí být otvor pro nafukování směrem k tělu.
- Přístroj musí být vždy čistý, suchý a zbavený oleje a maziv.
- Přístroj nikdy nečistěte benzínem nebo jinými hořlavými kapalinami! V přístroji zůstanou výpary, které se mohou vznítit jiskrami a způsobit výbuch přístroje.
- Buďte pozorní! V žádném případě přístroj nepoužívejte, pokud se nemůžete soustředit nebo se necítíte dobře.
- Před použitím zkontrolujte zapalovač cigaret, zda v něm není rez nebo zbytky. Kvůli zásuvce zapalovače cigaret se špatnou elektrickou vodivostí může dojít k přehřátí výrobku nebo napájecího zdroje, což může vést k poškození výrobku.

## Před uvedením do provozu

- ◆ Přístroj uchopíte a přenášíte za rukojeť ①.
- ◆ Zasuňte automobilovou zástrčku 12 V ⑩ do vhodné zásuvky zapalovače cigaret. Displej ⑥ se rozsvítí a přístroj je připraven k použití.

## Obsluha

### UPOZORNĚNÍ

- ▶ Přístroj za chodu vibruje. Proto jej při provozu položte. Za tímto účelem je na spodní straně vybaven čtyřmi stojanovými nožičkami ⑦.

### ⚠ POZOR!

- ▶ Tento přístroj není určen pro dlouhodobé použití. Přístroj používejte maximálně 10 minut v nepřetržitém provozu. Přístroj uveďte opět do provozu až po jeho vychladnutí.

- ◆ Používejte potřebné příslušenství.
- ◆ Odpojte hadici ⑩ od přístroje. Pro přepravu a skladování je zajištěna gumovým pásem ⑧.

## Zobrazení na displeji

- ◆ Na displeji ⑥ můžete přepínat mezi „bar“, „psi“ a „kpa“ stisknutím tlačítka výběru ②.

## Nastavení tlaku

- ◆ Stiskněte tlačítko „+“ ④ nebo „-“ ③ pro nastavení požadovaného tlaku.

### TIP

- ▶ Pokud podržíte dlouze stisknuté tlačítko „+“ ④ nebo „-“ ③, tlak se rychle změní.

### UPOZORNĚNÍ

- ▶ Kompresor se automaticky vypne po dosažení přednastaveného tlaku.

## Zapnutí a vypnutí

### Zapnutí přístroje

- ◆ Stiskněte vypínač ⑤.

### Vypnutí přístroje

- ◆ Znovu stiskněte vypínač ⑤.

## Uvedení do provozu

### Nafouknutí/vyfouknutí

- ◆ Zajišťovací přípojku hadice ⑭ nasadíte na požadovanou přípojku. K nafouknutí použijte plnicí přípojku ⑪. K vyfouknutí použijte odvzdušňovací přípojku ⑨.
- ◆ Utáhněte ji ve směru hodinových ručiček, aby se zajistila.

### Nástavce

- ◆ Našroubujte požadovaný nástavec ⑬, ⑭ nebo ⑮ na přípojku adaptéru hadice ⑫ ve směru hodinových ručiček, aby se zajistil.
- ◆ Vložte příslušný nástavec do vašeho paddleboardu a postupujte podle pokynů výrobce.

### Vysokotlaký nástavec ⑬

Vysokotlaký nástavec umožňuje jednoduché huštění paddleboardu. Standardně se používá středové těsnění, které je předem namontováno na adaptéru. Pokud během provozu dochází k úniku vzduchu, použijte nejsilnější těsnění. Pokud nemůžete nástavec zasunout do předmětu, použijte nejtenčí těsnění.

### Nástavec mini Boston ⑭

Nástavec mini Boston lze použít k nafukování menších nafukovacích matrací.

### Nástavec Boston ⑮

Nástavec Boston lze použít k nafukování různých nafukovacích matrací.

## Výměna pojistek

V automobilové zástrčce 12 V ⑩ se nachází pojistka. Pokud přístroj nefunguje, může být příčinou vadná pojistka. V tomto případě ji vyměňte za novou pojistku stejného typu (viz také kapitola **Technické údaje**).

- ◆ Vytáhněte automobilovou zástrčku 12 V ⑩ ze zásuvky zapalovače cigaret.
- ◆ Otevřete automobilovou zástrčku 12 V ⑩ tak, že rýhovanou šroubovou vložku (C) příp. kleštěmi opatrně proti směru hodinových ručiček vyšroubujete a sejmete ji.
- ◆ Nyní sejmete špičku zástrčky (B) z pojistky (A) a pojistku (A) vytáhněte a odložte ji stranou.

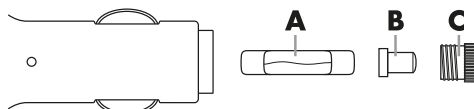

- ◆ Vložte nyní novou pojistku 15 A do automobilové zástrčky 12 V ⑩, nasadíte špičku zástrčky (B) na lehce vyčnívající konec pojistky a opět našroubujte předtím vyšroubovanou šroubovou vložku (C).

### UPOZORNĚNÍ

- Pokud přístroj i nadále nefunguje nebo dojde ihned k propálení nové pojistky, je přístroj vadný. V takovém případě kontaktujte servisní poradenskou linku (viz kapitola **Servis**).

## Údržba a čištění



**VÝSTRAHA! NEBEZPEČÍ ZRANĚNÍ!**  
Před jakoukoliv prací na přístroji ho vypněte a vytáhněte automobilovou zástrčku 12 V.

- K čištění přístroje nepoužívejte ostré předměty. Dovnitř přístroje nesmí vniknout žádná tekutina. Jinak může dojít k poškození přístroje.
- Přístroj je bezúdržbový.
- Čistěte přístroj pravidelně, nejlépe ihned po ukončení práce.
- Plášť přístroje čistěte suchým hadrem – v žádném případě nepoužívejte benzín, rozpouštědla ani čisticí prostředky, které mohou poškodit plasty.
- Větrací otvory musí být vždy volné.

### UPOZORNĚNÍ

- ▶ Neuvedené náhradní díly (např. trysky adaptéru, spínače) můžete objednat prostřednictvím naší servisní poradenské linky.
  - ▶ Tento přístroj je bezúdržbový. Přístroj v žádném případě neotvírejte. Opravy přístroje smí provádět pouze autorizovaná servisní provozovna, popř. zákaznický servis. Objeví-li se některá z níže uvedených závad, dodržujte následující pokyny:
- ◆ Nechte přístroj vychladnout a chvíli počkejte, než se neutralizuje zbytková energie.
  - ◆ Zkontrolujte, zda je přístroj v bezpečném stavu.

## Analýza závad

Chyba	Řešení
Přístroj neběží	Zkontrolujte napájecí zdroj. Zkontrolujte funkci všech kabelů, pojistky a napájecího zdroje.
	Přístroj nepoužívejte při teplotě nižší než +5 °C.
	Zabraňte přehřátí motoru. Nechte motor vychladnout.
Pomalé nebo abnormální nafukování	Zkontrolujte, zda není hadice ucpaná nebo prasklá.
	Spojení mezi hadicí a přístrojem není správně nainstalováno.

## Skladování

- Odpojte automobilovou zástrčku.
- Přístroj skladujte v suchém a bezpečném prostředí.
- Dbejte na to, aby byl přístroj úplně vychladlý, jinak hrozí nebezpečí popálení.
- Zajistěte, aby přístroj nemohl nikdo nepovolaný uvést do provozu.

## Likvidace



Obal je z ekologických materiálů. Lze ho zlikvidovat v místních recyklačních kontejnerech.



### Elektrická nářadí nevyhazujte do domovního odpadu!

V souladu s evropskou směrnicí č. 2012/19/EU musejí být opotřebovaná elektrická nářadí shromažďována odděleně a odevzdána k ekologické recyklaci.

Informace o možnostech likvidace vysloužilého přístroje vám poskytne obecní nebo městský úřad.



Balení zlikvidujte ekologicky. Dbejte na označení na různých obalových materiálech a v případě potřeby tyto obaly roztríte. Obalové materiály jsou označeny zkratkami (a) a číslicemi (b) s následujícím významem: 1-7: plasty, 20-22: papír a lepenka, 80-98: kompozitní materiály.



Informace o možnostech likvidace vysloužilého výrobku vám podá správa vašeho obecního nebo městského úřadu.



Výrobek je recyklovatelný, podléhá rozšířené odpovědnosti výrobce a je

## Záruka společnosti Kompernass Handels GmbH

Vážená zákaznice, vážený zákazník,

na tento přístroj získáváte záruku v trvání 3 let od data zakoupení. V případě závad tohoto výrobku máte zákonná práva vůči prodejci výrobku. Tato zákonná práva nejsou omezena naší níže uvedenou zárukou.

### Záruční podmínky

Záruční doba začíná plynout dnem nákupu. Dobře uschovejte pokladní doklad. Tento doklad je potřebný jako důkaz o koupi.

Pokud se do tří let od data zakoupení tohoto výrobku vyskytne vada materiálu nebo výrobní závada, pak Vám podle našeho uvážení výrobek zdarma opravíme, vyměníme nebo uhradíme kupní cenu. Předpokladem této záruky je, že bude během tříleté lhůty předložen vadný přístroj a doklad o koupi (pokladní doklad) a stručně se popíše, v čem závada spočívá a kdy se vyskytla.

Vztahuje-li se na závadu naše záruka, obdržíte zpět buď opravený nebo nový produkt. Opravou nebo výměnou výrobku nezačne plynout nová záruční doba.

Na akumulátor řady X 12 V a X 20 V Team 3 získáváte záruku v trvání 3 let od data zakoupení.

## Záruční doba a zákonné nároky vyplývající ze závad

Záručním plněním se záruční doba neprodlužuje. To platí i pro vyměněné a opravené součásti. Poškození nebo vady vyskytující se případně již při nákupu se musí oznámit ihned po vybalení. Po uplynutí záruční doby podléhají veškeré opravy zpoplatnění.

### Rozsah záruky

Přístroj byl vyroben pečlivě podle přísných směrnic kvality a před expedicí byl svědomitě vyzkoušen.

Záruka se vztahuje na materiálové nebo výrobní vady. Tato záruka se nevztahuje na součásti výrobku, které jsou vystaveny běžnému opotřebením, a proto je lze považovat za spotřební díly, nebo na poškození křehkých součástí, jako jsou např. spínače nebo díly, které jsou vyrobeny ze skla.

Tato záruka zaniká, pokud je výrobek poškozen, nebyl řádně používán nebo udržován. Pro zajištění správného používání výrobku se musí přesně dodržovat všechny pokyny uvedené v návodu k obsluze. Účelům použití a úkonům, které se v návodu k obsluze nedoporučují nebo se před nimi varuje, je třeba se bezpodmínečně vyhnout.

Výrobek je určen pouze pro soukromé účely a ne pro komerční použití. Při nesprávném a neodborném používání, při použití násilí a při zásazích, které nebyly provedeny našimi autorizovanými servisními provozovny, záruční nároky zanikají.

### Záruční lhůta neplatí v těchto případech

- normální opotřebením kapacity akumulátoru
- komerční použití výrobku
- poškození nebo změna výrobku zákazníkem
- nedodržení bezpečnostních předpisů a předpisů údržby, chyby obsluhy
- škody vlivem přírodních živlů

## Vyřízení v případě záruky

Pro zajištění rychlého Vaší žádosti postupujte podle následujících pokynů:

- Pro všechny dotazy mějte připraven pokladní lístek a číslo výrobku (IAN) 401002\_2107 jako doklad o koupi.
- Číslo výrobku naleznete na typovém štítku na výrobku, rytině na výrobku, na titulní straně návodu k obsluze (vlevo dole) nebo na nálepce na zadní nebo spodní straně výrobku.
- Pokud by se měly vyskytovat funkční vady nebo jiné závady, kontaktujte nejprve níže uvedené servisní oddělení **telefonicky** nebo **e-mailem**.
- Výrobek, zaevidovaný jako vadný výrobek pak můžete při přiložení dokladu o nákupu (pokladní lístek) a při uvedení, v čem spočívá vada a kdy k ní došlo, poslat výrobek pro Vás bez poštovního na adresu, kterou Vám oznámí servis.



Na webových stránkách [www.lidl-service.com](http://www.lidl-service.com) si můžete stáhnout tyto a mnoho dalších příruček, videí o výrobku a instalační software.

Pomocí kódu QR se dostanete přímo na stránku servisu Lidl ([www.lidl-service.com](http://www.lidl-service.com)) a můžete pomocí zadání čísla výrobku (IAN) 401002\_2107 otevřít svůj návod k obsluze.

## Servis



Servis Česko

Tel.: 800143873

E-Mail: [kompernass@lidl.cz](mailto:kompernass@lidl.cz)

IAN 401002\_2107

## Dovozce

Dbejte prosím na to, že následující adresa není adresou servisu. Kontaktujte nejprve uvedený servis.

KOMPERNASS HANDELS GMBH

BURGSTRASSE 21

44867 BOCHUM

NĚMECKO

[www.kompernass.com](http://www.kompernass.com)

## Překlad originálu prohlášení o shodě

My, společnost KOMPERNASS HANDELS GMBH, osoba odpovědná za dokumentaci: pan Semi Uguzlu, BURGSTR. 21, 44867 BOCHUM, NĚMECKO, tímto prohlašujeme, že tento výrobek je ve shodě s následujícími normami, normativními dokumenty a směrnicemi ES:

### Směrnice o strojních zařízeních

(2006/42/EG)

### Směrnice o elektromagnetické kompatibilitě

(2014/30/EU)

### Směrnice pro venkovní prostředí (2000/14 / EG), (2005/88 / EG)

Hladina akustického výkonu LWA: Garantovaná: 88 dB (A)

### Směrnice o omezení používání nebezpečných látek (RoHS)

(2011/65/EU)\*

\* Výhradní odpovědnost za vystavení tohoto prohlášení o shodě nese výrobce. Výše popsany předmět prohlášení je v souladu s předpisy směrnice č. 2011/65/EU Evropského parlamentu a Rady z 8. června 2011, o omezení používání určitých nebezpečných látek v elektrických a elektronických zařízeních.

### Použité harmonizované normy

EN 62841-1:2015

EN 1012-1:2010

EN 50498: 2010

EN IEC 63000: 2018

**Typové označení stroje:** PUMPA NA SUP PADDLEBOARD MSP 12 A1

**Rok výroby:** 12-2021

**Sériové číslo:** IAN 401002\_2107

Bochum, 6. 12. 2021



Semi Uguzlu

- manažer kvality -

Technické změny ve smyslu dalšího vývoje jsou vyhrazeny.





## Spis treści

<b>Wstęp</b> .....	<b>64</b>
Użytkowanie zgodne z przeznaczeniem.....	64
Wyposażenie.....	64
Zakres dostawy.....	64
Dane techniczne.....	65
<b>Ogólne wskazówki bezpieczeństwa dla elektronarzędzi</b> .....	<b>65</b>
1. Bezpieczeństwo na stanowisku pracy.....	65
2. Bezpieczeństwo elektryczne.....	66
3. Bezpieczeństwo osób.....	66
4. Użytkowanie i obsługa elektronarzędzia.....	67
5. Serwis.....	67
Szczegółowe wskazówki bezpieczeństwa.....	68
<b>Przed uruchomieniem</b> .....	<b>68</b>
<b>Obsługa</b> .....	<b>68</b>
Wyświetlacz.....	68
Ustawienie ciśnienia.....	69
Włączanie i wyłączanie.....	69
<b>Uruchamianie</b> .....	<b>69</b>
Nadmuchiwanie/spuszczanie powietrza.....	69
Końcówki.....	69
Wymiana bezpiecznika.....	69
<b>Konserwacja i czyszczenie</b> .....	<b>70</b>
<b>Analiza błędów</b> .....	<b>70</b>
<b>Przechowywanie</b> .....	<b>70</b>
<b>Utylizacja</b> .....	<b>71</b>
<b>Gwarancja Kompernaß Handels GmbH</b> .....	<b>71</b>
<b>Serwis</b> .....	<b>72</b>
<b>Importer</b> .....	<b>72</b>
<b>Tłumaczenie oryginalnej deklaracji zgodności</b> .....	<b>73</b>

## POMPKA DO DESKI SUP MSP 12 A1

### Wstęp

Gratulujemy zakupu nowego urządzenia. Wybrany produkt charakteryzuje się wysoką jakością. Instrukcja obsługi stanowi część tego produktu. Zawiera ona ważne wskazówki dotyczące bezpieczeństwa, użytkowania i utylizacji. Przed rozpoczęciem użytkowania produktu zapoznaj się ze wszystkimi wskazówkami dotyczącymi obsługi i bezpieczeństwa. Używaj produktu wyłącznie zgodnie z zamieszczonym tu opisem oraz w podanym zakresie zastosowań. Przekazując produkt osobie trzeciej, dołącz do niego również całą dokumentację.

### Użytkowanie zgodne z przeznaczeniem

Urządzenie przeznaczone jest do pompowania desek SUP za pomocą dołączonych adapterów. Urządzenie nie nadaje się do zasilania narzędzi pneumatycznych. Jakiegokolwiek inne użycie lub modyfikacje urządzenia uważane są za niezgodne z przeznaczeniem i niosą za sobą poważne niebezpieczeństwo wypadku. Producent nie ponosi odpowiedzialności za szkody powstałe wskutek używania urządzenia w sposób niezgodny z jego przeznaczeniem. Urządzenie nie nadaje się do zastosowań komercyjnych.

#### WSKAZÓWKA

- ▶ Instrukcję obsługi należy stale przechowywać w bezpośrednim sąsiedztwie urządzenia i musi ona być dostępna dla personelu obsługi.

### Wyposażenie

- 1 Uchwyt do przenoszenia
- 2 Przycisk wyboru
- 3 Przycisk „-“
- 4 Przycisk „+“
- 5 Włacznik/wyłacznik
- 6 Wyświetlacz
- 7 4 nóżki na spodzie urządzenia
- 8 Gumowa taśma
- 9 Złącze odpowietrzające
- 10 Samochodowa wtyczka przyłączeniowa 12 V
- 11 Złącze pompowania
- 12 Złącze adaptera węża
- 13 Końcówka wysokociśnieniowa
- 14 Końcówka Mini-Boston
- 15 Końcówka Boston
- 16 Wąż
- 17 Blokowane złącze węża

### Zakres dostawy

- 1 Pompka do deski SUP (wraz z samochodową wtyczką przyłączeniową 12 V i wężem przyłączeniowym)
- 1 końcówka Boston
- 1 końcówka Mini-Boston
- 1 końcówka wysokociśnieniowa (średnia silikonowa uszczelka zamontowana wstępnie, dodatkowo w zestawie mała i duża uszczelka)
- 1 instrukcja obsługi

## Dane techniczne

Napięcie znamionowe	12 V $\overline{=}$ , 110 W (prąd stały)
Prędkość znamionowa	3800 obr/min
Ciśnienie robocze	maks. 1,38 bar (20 PSI)
Strumień powietrza (pompka)	ok. 350 l/min
Tryb pracy	S2 Praca krótkotrwa- ła przy stałym obciążeniu, trwająca 10 minut.
Waga	1,68 kg
<b>Samochodowa wtyczka przyłączeniowa:</b>	
Bezpiecznik	15 A

## Informacje o hałasie

Zmierzona wartość hałasu określona odpowiednio EN 62841-1 i EN 1012-1.

Średnio ważony poziom hałasu w miejscu pracy wynosi zazwyczaj:

Poziom ciśnienia akustycznego  
(na stanowisku operatora)  $L_{PA} = 84,4$  dB (A)

Niepewność pomiarów  $K = 3$  dB (A)

Zgodnie z 2000/14/EG i 2005/88/EG:

Zmierzony poziom mocy akustycznej  $L_{WA} = 86,2$  dB (A)

Niepewność pomiarów  $K = 2,02$  dB (A)

Gwarantowany poziom mocy akustycznej  $L_{WA} = 88$  dB (A)



**Noś ochronniki słuchu!**

## Objaśnienia do naklejek informacyjnych znajdujących się na urządzeniu!



Przed uruchomieniem przeczytaj instrukcję obsługi i wskazówki bezpieczeństwa!



Noś ochronniki słuchu!



Zagrożenie przez gorące powierzchnie!



Nie wystawiaj na deszcz!



## Ogólne wskazówki bezpieczeństwa dla elektronarzędzi



### **OSTRZEŻENIE!**

- ▶ Przeczytaj wszystkie wskazówki bezpieczeństwa, instrukcje, zapoznaj się z ilustracjami oraz danymi technicznymi dotyczącymi tego elektronarzędzia. Nieprzestrzeganie poniższych instrukcji może być przyczyną porażenia prądem elektrycznym, pożaru i/lub ciężkich obrażeń ciała.

## Wszystkie wskazówki bezpieczeństwa oraz instrukcje należy zachować do późniejszego wykorzystania.

Użyte we wskazówkach bezpieczeństwa pojęcie „elektonarzędzie” dotyczy narzędzi elektrycznych zasilanych z sieci (przez kabel sieciowy) oraz narzędzi elektrycznych zasilanych akumulatorami (bez kabla sieciowego).

## 1. Bezpieczeństwo na stanowisku pracy

- Stanowisko pracy należy utrzymywać w czystości i dbać o jego dobre oświetlenie.** Nieporządek i niedostateczne oświetlenie mogą doprowadzić do różnych wypadków.
- Nigdy nie używaj elektronarzędzia w otoczeniu zagrożonym wybuchem, w którym znajdują się łatwopalne ciecze, gazy lub pyły.** Elektronarzędzia wytwarzają iskry, które mogą spowodować zapłon pyłu lub oparów.
- W czasie użytkowania elektronarzędzia zwróć uwagę na to, aby w pobliżu nie przebywały dzieci ani żadne inne osoby.** W przypadku odwrócenia uwagi od pracy możesz stracić kontrolę nad elektronarzędziem.

## 2. Bezpieczeństwo elektryczne

- a) Wtyk przyłączeniowy elektronarzędzia musi pasować do gniazda zasilania. Dokonywanie zmian we wtyku jest zabronione. Nigdy nie używaj adapterów wtyków w połączeniu z elektronarzędziami mającymi uziemienie. Oryginalne wtyki oraz pasujące gniazda wtykowe zmniejszają ryzyko porażenia prądem elektrycznym.
- b) Unikaj kontaktu z uziemionymi powierzchniami, takimi jak rury, grzejniki, kuchenki lub lodówki. Zetknięcie się z uziemionym przedmiotem zwiększa ryzyko porażenia prądem elektrycznym.
- c) Nigdy nie narażaj elektronarzędzia na działanie deszczu lub wilgoci. Przedostanie się wody do wnętrza elektronarzędzia zwiększa ryzyko porażenia prądem elektrycznym.
- d) Nigdy nie chwytaj za kabel zasilający, np. w celu przeniesienia bądź zawieszenia elektronarzędzia lub wyciągnięcia wtyku z gniazda zasilania. Chroń kabel zasilający przed źródłami gorąca, olejem, ostrymi narzędziami lub poruszającymi się częściami urządzenia. Uszkodzone lub poplątane kable zasilające zwiększają ryzyko porażenia prądem elektrycznym.
- e) Podczas pracy z elektronarzędziem na zewnątrz stosuj wyłączanie przedłużacze, które są dopuszczone również do użytku na zewnątrz pomieszczeń. Stosowanie przedłużacza przystosowanego do pracy na zewnątrz pomieszczeń zmniejsza ryzyko porażenia prądem elektrycznym.
- f) Jeśli nie da się uniknąć pracy z elektronarzędziem w wilgotnym otoczeniu, zastosuj wyłącznik różnicowo-prądowy. Zastosowanie wyłącznika różnicowo-prądowego zmniejsza ryzyko porażenia prądem elektrycznym.

## 3. Bezpieczeństwo osób

- a) Zawsze zachowuj ostrożność i uważaj na to, co robisz. Praca z elektronarzędziem wymaga także zachowania zasad zdrowego rozsądku. Nie korzystaj z elektronarzędzia w przypadku przemęczenia, bycia pod wpływem narkotyków, alkoholu lub leków. Nawet chwila nieuwagi podczas korzystania z elektronarzędzia może spowodować poważne obrażenia ciała.
- b) Noś środki ochrony indywidualnej i obowiązkowo okulary ochronne. Noszenie środków ochrony indywidualnej, np. maski przeciwpyłowej, antypoślizgowego obuwia roboczego, kasku lub ochronników słuchu - w zależności od rodzaju i zastosowania elektronarzędzia - zmniejsza ryzyko odniesienia obrażeń.
- c) Unikaj sytuacji prowadzących do przypadkowego uruchomienia urządzenia. Przed podłączeniem do zasilania sieciowego i/lub akumulatora, przed chwyceniem lub przeniesieniem elektronarzędzia upewnij się, że elektronarzędzie jest wyłączone. Trzymanie palca na wyłączniku w trakcie przenoszenia elektronarzędzia lub podłączenie elektronarzędzia do zasilania w wciśniętym już wyłącznikiem może doprowadzić do wypadku.
- d) Przed włączeniem elektronarzędzia usuń wszystkie przyrządy regulacyjne lub klucze. Narzędzie lub klucz pozostawiony w obracającej się części elektronarzędzia może spowodować obrażenia ciała.
- e) Unikaj nienaturalnej postawy ciała. Zadbaj o utrzymanie stabilnej postawy i przez cały czas utrzymuj równowagę. Dzięki temu będzie można lepiej kontrolować elektronarzędzie w przypadku nieoczekiwanych sytuacji.

- f) Noś odpowiednią odzież. Nie zakładaj luźnych ubrań ani biżuterii. Włosy, odzież i odzież trzymaj z dala od ruchomych części urządzenia. Ruchome części urządzenia mogą pochwycić luźną, odstającą odzież, biżuterię lub długie włosy.
- g) Jeżeli możliwe jest podłączenie odciążu i zbiornika pyłu, należy je podłączyć i używać ich w prawidłowy sposób. Zastosowanie odciążu pyłowego może zmniejszyć zagrożenia związane z zapyleniem.
- h) Nie ulegaj złudnemu poczuciu bezpieczeństwa i nie ignoruj zasad bezpieczeństwa dla elektronarzędzi, nawet jeśli po wielokrotnym korzystaniu jesteś zaznajomiony z elektronarzędziem. Nieuwaga może w ciągu ułamków sekund stać się przyczyną poważnych obrażeń.
- e) Elektronarzędzia i narzędzia robocze wymagają starannej pielęgnacji. Sprawdź, czy ruchome elementy działają prawidłowo i nie blokują się, czy żaden z elementów nie pękł lub nie jest uszkodzony w stopniu uniemożliwiającym prawidłowe działanie elektronarzędzia. Przed zastosowaniem elektronarzędzia zleć naprawę uszkodzonych części. Przyczyną wielu wypadków z elektronarzędziami jest ich niewłaściwa konserwacja.
- f) Dbaj o to, aby narzędzia skrawające były ostre i czyste. Zadbane narzędzia skrawające z ostrymi ostrzami rzadziej się blokują i pozwalają się lepiej prowadzić.
- g) Korzystaj z elektronarzędzia, narzędzi roboczych itd. zgodnie z niniejszymi instrukcjami. Uwzględnij przy tym warunki pracy i wykonywaną czynność. Używanie elektronarzędzi do celów innych niż przewiduje to ich przeznaczenie może doprowadzić do niebezpiecznych sytuacji.

#### 4. Użytkowanie i obsługa elektronarzędzia

- a) Nie przeciążaj elektronarzędzia. Elektronarzędzia używaj zawsze do ściśle określonego zakresu użytkowania. Z odpowiednim elektronarzędziem pracuje się lepiej i bezpieczniej w podanym zakresie mocy.
- b) Nie używaj elektronarzędzia z uszkodzonym wyłącznikiem. Elektronarzędzie, którego nie można włączyć ani wyłączyć, stanowi zagrożenie i musi zostać niezwłocznie przekazane do naprawy.
- c) Przed dokonaniem ustawień elektronarzędzia, wymianą narzędzi roboczych lub odłączeniem elektronarzędzia na bok wyciągnij wtyk z gniazda zasilania i/lub wyjmij akumulator. Ten środek ostrożności uniemożliwi przypadkowe uruchomienie elektronarzędzia.
- d) Nieużywane elektronarzędzia przechowuj w miejscu niedostępnym dla dzieci. Nie pozwalaj na używanie elektronarzędzia przez osoby, które nie wiedzą, jak się z nim obchodzić lub nie przeczytały niniejszych instrukcji. Elektronarzędzia w rękach niepowołanych osób stanowią duże zagrożenie.

- h) Uchwyty i powierzchnie uchwytów utrzymuj w czystości, w stanie suchym, wolne od olejów i smarów. Śliskie uchwyty i powierzchnie uchwytów nie dają gwarancji bezpiecznej obsługi i kontroli elektronarzędzia w trudnych do przewidzenia sytuacjach.

#### 5. Serwis

- a) Naprawę elektronarzędzia należy zlecać tylko wykwalifikowanemu specjalście i stosować do tego wyłącznie oryginalne części zamienne. Dzięki temu zapewnione jest bezpieczeństwo użytkowania elektronarzędzia.
- b) Wymianę wtyku lub przewodu przyłączeniowego zlecaj zawsze producentowi elektronarzędzia lub jego serwisowi. Dzięki temu zapewnione jest bezpieczeństwo użytkowania elektronarzędzia.

## Szczegółowe wskazówki bezpieczeństwa

- Niniejsze urządzenie nie może być używane przez dzieci ani przez osoby o zmniejszonych zdolnościach fizycznych, sensorycznych lub umysłowych bądź też osoby nieposiadające odpowiedniego doświadczenia i/lub wiedzy. Dzieciom nie wolno bawić się urządzeniem. Dzieciom nie wolno czyścić ani konserwować urządzenia.
- Trzymaj urządzenie poza zasięgiem dzieci.
- Unikaj stosowania urządzenia w temperaturze poniżej +5°C.
- Urządzenie nie może być wystawione na działanie deszczu ani zanurzone w wodzie.
- Nie pozostawiaj włączonego urządzenia bez nadzoru.
- **Przeostrożność!** Korzystaj z kompresora tylko przez krótki czas. Długa, nieprzerwana praca przez ponad 10 min powoduje przegrzanie urządzenia. Natychmiast wyłącz urządzenie i pozostaw je na 10 min do ostygnięcia.
- **Niebezpieczeństwo obrażeń!** Nie pompuj nadmuchiwanym przedmiotów ponad przewidziane dla nich maksymalne ciśnienie. Mogą one wybuchnąć i spowodować obrażenia i/lub szkody materialne.
- Nigdy nie używaj urządzenia do celów innych niż te, do których jest ono przeznaczone.
- Nie używaj tego produktu, jeśli wąż jest uszkodzony i natychmiast wymień wąż.
- Nie wyciągaj węża podczas pompowania, ponieważ wysokie ciśnienie może spowodować obrażenia ciała.
- Aby uniknąć ryzyka, wlot nadmuchiwanego powietrza nie może być skierowany w stronę ciała.
- Urządzenie musi być zawsze czyste, suche i niezabrudzone olejem ani smarem.
- Podczas czyszczenia urządzenia nie używaj benzyny ani innych łatwopalnych cieczy! Opary pozostałe w urządzeniu mogą ulec zapłonowi wskutek iskrzenia i spowodować eksplozję urządzenia.

- Zachowaj ostrożność! Nigdy nie używaj urządzenia, gdy masz trudności z koncentracją lub źle się czujesz.
- Przed użyciem sprawdź gniazdo zapalniczek, czy nie ma w nim rdzy ani żadnych zanieczyszczeń. Gniazdo zapalniczek samochodowej o słabej przewodności elektrycznej może spowodować przegrzanie produktu lub źródła zasilania, co może doprowadzić do uszkodzenia produktu.

## Przed uruchomieniem

- ◆ Chwytaj i przenoś urządzenie za uchwyt do przenoszenia ①.
- ◆ Włóż samochodową wtyczkę przyłączeniową 12 V ⑩ do odpowiedniego gniazda zapalniczek. Wyświetlacz ⑥ zapala się, a urządzenie jest gotowe do pracy.

## Obsługa

### WSKAZÓWKA

- ▶ W czasie pracy urządzenie drga. Dlatego w czasie pracy należy je odkładać. Od spodu urządzenia znajdują się do tego celu cztery nóżki ⑦.

### ⚠ UWAGA!

- ▶ Urządzenie nie jest przewidziane do pracy ciągłej. Urządzenie należy używać w trybie ciągłym przez maksymalnie 10 minut. Włącz urządzenie ponownie po jego ostygnięciu.
- ◆ Stosuj wymagane akcesoria.
- ◆ Wyjmij wąż ⑩ z urządzenia. Na czas transportu i przechowywania jest on zabezpieczony taśmą gumową ⑧.

## Wyświetlacz

- ◆ Na wyświetlaczu ⑥ można przełączać się pomiędzy jednostkami „bar”, „psi” i „kpa”, naciskając przycisk wyboru ②.

## Ustawienie ciśnienia

- ◆ Naciśnij przycisk „+” ④ lub przycisk „-” ③, aby ustawić żądane ciśnienie.

### PORADA

- ▶ Przytrzymując wciśnięty przycisk „+” ④ lub „-” ③ nieco dłużej, ciśnienie będzie zmieniać się szybko.

### WSKAZÓWKA

- ▶ Kompresor wyłącza się automatycznie po osiągnięciu ustawionego ciśnienia.

## Włączanie i wyłączenie

### Włączenie urządzenia

- ◆ Naciśnij włącznik/wyłącznik ⑤.

### Wyłączenie urządzenia

- ◆ Naciśnij ponownie włącznik/wyłącznik ⑤.

## Uruchamianie

### Nadmuchiwanie/spuszczanie powietrza

- ◆ Podłącz blokowane złącze węża ⑭ do żądanego przyłącza. W celu napompowania użyj złącza pompowania ⑪. W celu spuszczenia powietrza użyj złącza odpowietrzającego ⑨.
- ◆ Obróć je w prawo, aż do zamocowania.

### Końcówki

- ◆ Nakręć żądaną końcówkę ⑬, ⑭ lub ⑮ na złącze adaptera węża ⑫ w prawo, aż do jej zamocowania.
- ◆ Podłącz daną końcówkę do deski SUP i postępuj zgodnie z informacjami producenta.

### Końcówka wysokociśnieniowa ⑬

Końcówka wysokociśnieniowa umożliwia łatwe pompowanie desek SUP. Standardowo stosowana jest uszczelka średnia, która jest wstępnie zamontowana na adapterze. Jeśli podczas pracy wystąpią nieszczelności, należy zastosować najgrubszą uszczelkę. Jeśli nie można włożyć końcówki do obiektu, należy użyć najcieńszej uszczelki.

### Końcówka Mini-Boston ⑭

Końcówka Mini-Boston może być używana do nadmuchiwania mniejszych materacy powietrznych.

### Końcówka Boston ⑮

Końcówka Boston może być używana do pompowania różnych materacy powietrznych.

## Wymiana bezpiecznika

W samochodowej wtyczce przyłączeniowej 12 V ⑩ znajduje się bezpiecznik. Jeżeli urządzenie nie działa, może oznaczać to defekt bezpiecznika. Należy go wówczas wymienić na nowy bezpiecznik identycznego typu (patrz także rozdz. **Dane techniczne**).

- ◆ W tym celu wyciągnij samochodową wtyczkę przyłączeniową 12 V ⑩ z gniazda zapalniczki.
- ◆ Otwórz samochodową wtyczkę przyłączeniową 12 V ⑩ odkręcając ostrożnie w lewo (ew. szczypcami) ryflowaną wkładkę gwintowaną (C) i zdejmując ją.
- ◆ Teraz należy zdjąć końcówkę wtyczki (B) z bezpiecznika (A), wyjąć bezpiecznik (A) i odłożyć go.

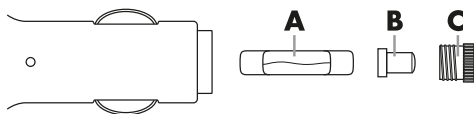

- ◆ Włóż nowy bezpiecznik 15 A do samochodowej wtyczki przyłączeniowej 12 V ⑩, załóż końcówkę wtyczki (B) na lekko wystający koniec bezpiecznika i ponownie zakręć wcześniej wyjętą wkładkę gwintowaną (C).

### WSKAZÓWKA

- ▶ Jeśli urządzenie w dalszym ciągu nie działa lub nowy bezpiecznik ulegnie od razu przepaleniu, oznacza to, że urządzenie jest uszkodzone. W takim przypadku należy skontaktować się z naszą infolinią serwisową (patrz rozdz. **Serwis**).



## Konserwacja i czyszczenie



**OSTRZEŻENIE! NIEBEZPIECZEŃSTWO OBRAŻEŃ!** Przed rozpoczęciem jakichkolwiek prac przy urządzeniu należy je wyłączyć oraz wyciągnąć samochodową wtyczkę przyłączeniową 12 V z gniazda.

- Do czyszczenia nie wolno używać żadnych ostrych przedmiotów. Do wnętrza obudowy nie może przedostać się żadna ciecz. W przeciwnym razie urządzenie może ulec uszkodzeniu.
- Urządzenie jest bezobsługowe.
- Pamiętaj o regularnym czyszczeniu urządzenia, najlepiej bezpośrednio po każdym użyciu.
- Czyść obudowę suchą ściereczką – w żadnym przypadku nie używaj benzyny, rozpuszczalników ani innych środków do czyszczenia, które uszkadzają tworzywa sztuczne.
- Otwory wentylacyjne muszą być zawsze odstożone.

### WSKAZÓWKA

- ▶ Niewymienione tutaj części zamienne (np. dysze adaptera, przełączniki) można zamówić za pośrednictwem naszej infolinii serwisowej.
- ▶ To urządzenie nie wymaga żadnej konserwacji. Nigdy nie otwieraj urządzenia. Naprawy urządzenia mogą być przeprowadzane wyłącznie przez autoryzowany punkt serwisowy lub dział serwisu. Jeśli wystąpi jeden z błędów opisanych poniżej, należy stosować się do następujących zasad:
- ◆ Pozostaw urządzenie do schłodzenia i odczekaj pewien czas, aby zneutralizować energię resztkową.
- ◆ Upewnij się, że urządzenie znajduje się w bezpiecznym stanie.

## Analiza błędów

Błąd	Rozwiązanie
Urządzenie nie działa	Sprawdzić źródło zasilania. Sprawdzić wszystkie kable, bezpiecznik i źródło zasilania pod kątem ich sprawności.
	Nie używać urządzenia w temperaturze otoczenia poniżej +5°C.
	Unikać przegrzania silnika. Pozostawić silnik do ostygnięcia.
Powolne lub nieprawidłowe pompowanie	Sprawdzić, czy wąż nie jest zatkany lub pęknięty.
	Połączenie między węzłem a urządzeniem nie jest prawidłowo zainstalowane.

## Przechowywanie

- Wyciągnij samochodową wtyczkę przyłączeniową z gniazda.
- Urządzenie przechowuj w suchym i bezpiecznym miejscu.
- Zwróć uwagę na to, by urządzenie było całkowicie schłodzone, gdyż w przeciwnym razie istnieje niebezpieczeństwo poparzenia.
- Odstaw urządzenie w taki sposób, aby nie było możliwe jego uruchomienie przez osoby nieupoważnione.

## Utylizacja



Opakowanie składa się w całości z materiałów przyjaznych środowisku naturalnemu. Można je wyrzucić do właściwych pojemników na surowce wtórne.



**Urządzeń elektrycznych nie wolno wyrzucać razem z odpadami domowymi!**

Zgodnie z dyrektywą europejską 2012/19/EU zużyte elektronarzędzia należy zbierać oddzielnie i poddawać procesowi odzysku z poszanowaniem zasad ochrony środowiska naturalnego.

Informacje na temat utylizacji zużytego urządzenia można uzyskać w najbliższym urzędzie gminy lub miasta.



Opakowania należy utylizować w sposób przyjazny dla środowiska. Przestrzegaj oznaczeń na różnych materiałach opakowaniowych i w razie potrzeby utylizuj je zgodnie z zasadami segregacji odpadów. Materiały opakowaniowe są oznaczone skrótami (a) i cyframi (b) w następujący sposób: 1-7: tworzywa sztuczne, 20-22: papier i tektura, 80-98: kompozyty.



Informacje na temat możliwości utylizacji zużytego produktu można uzyskać w urzędzie gminy lub miasta.



Produkt można poddać recyklingowi, podlega rozszerzonej odpowiedzialności producenta i jest zbierany w ramach systemu segregacji odpadów.

## Gwarancja

### Kompernaß Handels GmbH

Szanowny Kliencie,

To urządzenie objęte jest 3-letnią gwarancją, licząc od daty zakupu. W przypadku wad tego produktu, masz gwarantowane ustawowo prawa w stosunku sprzedawcy. Te ustawowe prawa nie są ograniczone przez nasze opisane poniżej warunki gwarancji.

### Warunki gwarancji

Okres gwarancji rozpoczyna się od daty zakupu. Należy zachować paragon. Jest on wymagany jako dowód zakupu.

Jeżeli w ciągu trzech lat od daty zakupu produktu ujawni się w nim wada materiałowa lub produkcyjna, produkt zostanie wedle naszego uznania nieodpłatnie naprawiony, wymieniony na nowy lub zostanie zwrócona jego cena. Warunkiem spełnienia tego świadczenia gwarancyjnego jest dostarczenie w trakcie tego trzyletniego okresu uszkodzonego urządzenia wraz z dowodem zakupu (paragonem) oraz krótkim opisem wady i daty jej wystąpienia.

Jeżeli wada jest objęta naszą gwarancją, otrzymasz z powrotem naprawiony lub nowy produkt. Zgodnie z art. 581 §1 polskiego kodeksu cywilnego wraz z wymianą produktu lub jego istotnej części rozpoczyna się nowy okres gwarancyjny.

Akumulatory z serii X 12 V oraz X 20 V Team objęte są 3-letnią gwarancją, licząc od daty zakupu.

## Okres gwarancji i ustawowe roszczenia gwarancyjne

Wykonanie usługi gwarancyjnej nie przedłuża okresu gwarancji. Dotyczy to również wymienionych i naprawionych części. Wszelkie szkody i wady wykryte w chwili zakupu należy zgłosić bezpośrednio po rozpakowaniu urządzenia. Po upływie okresu gwarancji wszelkie naprawy są wykonywane odpłatnie.

## Zakres gwarancji

Urządzenie zostało starannie wyprodukowane i poddane przed wysyłką skrupulatnej kontroli jakości.

Gwarancja obejmuje wady materiałowe lub produkcyjne. Niniejsza gwarancja nie obejmuje części produktu, podlegających normalnemu zużyciu, ani uszkodzeń części łatwo łamliwych, np. przełączników, lub części wykonanych ze szkła.

Niniejsza gwarancja traci swoją ważność, jeśli produkt został uszkodzony, nie używano go prawidłowo lub nie serwisowano należycie. W celu zapewnienia prawidłowego stosowania produktu należy ściśle przestrzegać wszystkich instrukcji wymienionych w instrukcjach obsługi. Należy bezwzględnie unikać zastosowania oraz postępowania, których odradza się w instrukcji obsługi lub przed którymi się w niej ostrzega.

Produkt przeznaczony jest wyłącznie do użytku domowego, a nie do zastosowań komercyjnych. Niewłaściwe użytkowanie urządzenia, używanie go w sposób niezgodny z jego przeznaczeniem, użycie siły lub ingerencja w urządzenie, dokonywana poza naszymi autoryzowanymi punktami serwisowymi, powodują utratę gwarancji.

## Okres gwarancji nie ma zastosowania w następujących przypadkach

- normalne zużycie pojemności baterii
- komercyjne wykorzystanie produktu
- uszkodzenie lub modyfikacja produktu przez klienta
- nieprzestrzeganie przepisów bezpieczeństwa i konserwacji, błędy w obsłudze
- szkody spowodowane zjawiskami naturalnymi

## Realizacja zobowiązań gwarancyjnych

W celu zapewnienia szybkiego załatwienia sprawy, postępuj zgodnie z poniższymi wskazówkami:

- W przypadku wszelkich pytań przygotuj paragon fiskalny oraz numer artykułu (IAN) 401002\_2107 jako dowód zakupu.
- Numer artykułu można znaleźć na tabliczce znamionowej na produkcie, wygrawerowany na urządzeniu, zapisany na stronie tytułowej instrukcji obsługi (w dolnym lewym rogu) lub na naklejce z tyłu bądź na spodzie urządzenia.
- W przypadku wystąpienia błędów działania lub innych wad, prosimy o kontakt z odpowiednim działem serwisu **telefonicznie** lub **przez e-mail**.
- Zarejestrowany jako wadliwy produkt możesz wtedy wraz z dołączonym dowodem zakupu (paragonem) oraz opisem i datą wystąpienia usterki wystać nieodpłatnie na przekazany wcześniej adres serwisu.



Na stronie [www.lidl-service.com](http://www.lidl-service.com) możesz pobrać te i wiele innych instrukcji, filmów o produktach oraz oprogramowanie instalacyjne.

Za pomocą tego kodu QR możesz przejść bezpośrednio na stronę serwisu Lidl ([www.lidl-service.com](http://www.lidl-service.com)), gdzie możesz otworzyć instrukcję obsługi, wpisując numer artykułu (IAN) 401002\_2107.

## Serwis

**PL** Serwis Polska  
Tel.: 22 397 4996  
E-Mail: [kompernass@lidl.pl](mailto:kompernass@lidl.pl)

IAN 401002\_2107

## Importer

Pamiętaj, że poniższy adres nie jest adresem serwisu. Skontaktuj się najpierw z odpowiednim punktem serwisowym.

KOMPERNASS HANDELS GMBH  
BURGSTRASSE 21  
44867 BOCHUM  
NIEMCY  
[www.kompernass.com](http://www.kompernass.com)

## Tłumaczenie oryginalnej deklaracji zgodności

Firma KOMPERNASS HANDELS GMBH, osoba odpowiedzialna za sporządzenie dokumentacji:  
Semi Uguzlu, BURGSTR. 21, 44867 BOCHUM, NIEMCY, oświadcza niniejszym, że produkt ten jest zgodny z następującymi normami, dokumentami normatywnymi oraz dyrektywami WE:

### Dyrektywa maszynowa

(2006/42/EG)

### Dyrektywa w sprawie kompatybilności elektromagnetycznej

(2014/30/EU)

### Dyrektywa zewnętrzna (2000/14/EG), (2005/88/EG)

Poziom mocy akustycznej LWA: Gwarantowany: 88 dB (A)

### Dyrektywa w sprawie stosowania substancji szkodliwych dla zdrowia (RoHS)

(2011/65/EU)\*

\* Wyłączną odpowiedzialność za wystawienie niniejszej deklaracji zgodności ponosi producent. Opisany powyżej przedmiot oświadczenia spełnia wymagania przepisów dyrektywy 2011/65/EU Parlamentu Europejskiego i Rady z 8 czerwca 2011 r. w sprawie ograniczenia stosowania określonych substancji niebezpiecznych w urządzeniach elektrycznych i elektronicznych.

### Zastosowane normy zharmonizowane

EN 62841-1:2015

EN 1012-1:2010

EN 50498: 2010

EN IEC 63000: 2018

**Oznaczenie typu maszyny:** Pompka do deski SUP MSP 12 A1

**Rok produkcji:** 12-2021

**Numer seryjny:** IAN 401002\_2107

Bochum, dnia 06.12.2021 r.



Semi Uguzlu  
- dyrektor ds. jakości -

Zastrzegamy sobie prawo do wprowadzania zmian technicznych w ramach procesu udoskonalania produktu.



# Obsah

<b>Úvod</b> .....	<b>76</b>
Používanie v súlade s určením .....	76
Vybavenie .....	76
Rozsah dodávky .....	76
Technické údaje .....	77
<b>Všeobecné bezpečnostné pokyny pre elektrické náradie</b> .....	<b>77</b>
1. Bezpečnosť na pracovisku .....	77
2. Elektrická bezpečnosť .....	78
3. Bezpečnosť osôb .....	78
4. Manipulácia s elektrickým náradím a jeho použitie .....	79
5. Servis .....	79
Bezpečnostné upozornenia špecifické pre prístroj .....	79
<b>Pred uvedením do prevádzky</b> .....	<b>80</b>
<b>Obsluha</b> .....	<b>80</b>
Indikátor na displeji .....	80
Nastavenie tlaku .....	80
Zapnutie a vypnutie .....	81
<b>Uvedenie do prevádzky</b> .....	<b>81</b>
Nafukovanie/vypustenie vzduchu .....	81
Nadstavce .....	81
Výmena poistky .....	81
<b>Údržba a čistenie</b> .....	<b>82</b>
<b>Analýza chýb</b> .....	<b>82</b>
<b>Skladovanie</b> .....	<b>82</b>
<b>Likvidácia</b> .....	<b>83</b>
<b>Záruka spoločnosti Kompernass Handels GmbH</b> .....	<b>83</b>
<b>Servis</b> .....	<b>84</b>
<b>Dovozca</b> .....	<b>84</b>
<b>Preklad originálneho vyhlásenia o zhode</b> .....	<b>85</b>

## SUP PUMPA MSP 12 A1

### Úvod

Srdečne vám gratulujeme ku kúpe vášho nového prístroja. Touto kúpou ste sa rozhodli pre výrobok vysokej kvality. Návod na obsluhu je súčasťou tohto výrobku. Obsahuje dôležité upozornenia týkajúce sa bezpečnosti, používania a likvidácie. Pred použitím výrobku sa oboznámte so všetkými pokynmi na obsluhu a bezpečnostnými pokynmi. Výrobok používajte iba podľa opisu a v uvedených oblastiach použitia. Pri postúpení výrobku tretej osobe odovzdajte spolu s ním aj všetky dokumenty.

### Používanie v súlade s určením

Prístroj je určený na nafukovanie SUP dosiek pomocou príbalených adaptérov. Prístroj nie je vhodný na prevádzkovanie pneumatického náradia. Akýkoľvek iný spôsob používania alebo zmeny prístroja sa považujú za používanie v rozpore s určením a prinášajú vážne nebezpečenstvá úrazu. Za škody vzniknuté použitím v rozpore s určením neručíme. Prístroj nie je určený na komerčné použitie.

#### UPOZORNENIE

- ▶ Návod na obsluhu musí byť trvale k dispozícii v bezprostrednej blízkosti prístroja a musí byť dostupný personálu obsluhy.

### Vybavenie

- 1 Držadlo
- 2 Tlačidlo voľby
- 3 Tlačidlo „-“
- 4 Tlačidlo „+“
- 5 Spínač ZAP/VYP
- 6 Displej
- 7 4x nohy na spodnej strane prístroja
- 8 Gumička
- 9 Vypúšťacia prípojka
- 10 12 V zástrčka do motorových vozidiel
- 11 Nafukovacia prípojka
- 12 Prípojka adaptéra hadice
- 13 Nadstavec pre vysoký tlak
- 14 Nadstavec Mini-Boston
- 15 Nadstavec Boston
- 16 Hadica
- 17 Uzamykacie pripojenie hadice

### Rozsah dodávky

- 1 SUP pumpa  
(vrátane 12 V zástrčky do motorových vozidiel a spojovacej hadice)
- 1 nadstavec Boston
- 1 nadstavec Mini-Boston
- 1 nadstavec pre vysoký tlak  
(stredné silikónové tesnenie je predmontované, malé a veľké tesnenie je tiež súčasťou balenia)
- 1 návod na obsluhu

## Technické údaje

Menovité napätie	12 V $\overline{=}$ , 110 W (jednosmerný prúd)
Predpísaná rýchlosť	3800 ot./min
Prevádzkový tlak	max. 1,38 bar (20 PSI)
Prietok vzduchu (vzduchové čerpadlo)	cca 350 l/min
Prevádzkový režim	S2 Krátkodobá prevádzka s konštantnou záťažou, v trvaní 10 minút.
Hmotnosť	1,68 kg

## Zástrčka do motorových vozidiel:

Poistka 15 A

## Informácie o hluku

Podľa toho sa určí nameraná hodnota hluku EN 62841-1 a EN 1012-1.

A-vážená hladina hluku na pracovisku je zvyčajne:

Hladina akustického hluku  
(na stanici operátora)  $L_{PA} = 84,4$  dB (A)  
Neurčitosť  $K = 3$  dB (A)

Podľa 2000/14 / EG a 2005/88 / EG:

Nameraná hladina akustického výkonu  $L_{WA} = 86,2$  dB (A)  
Neurčitosť  $K = 2,02$  dB (A)

Garantovaná hladina akustického výkonu  $L_{WA} = 88$  dB (A)



**Noste chrániče sluchu!**

## Vysvetlenia ku štítkom s upozoreniami na prístroj!



Pred uvedením do prevádzky si prečítajte originálny návod na obsluhu a bezpečnostné upozornenia!



Noste chrániče sluchu!



Nebezpečenstvo od horúcich povrchov!



Nevystavujte dažďu!



## Všeobecné bezpečnostné pokyny pre elektrické náradie

### ! VÝSTRAHA!

- Prečítajte si všetky bezpečnostné pokyny, upozornenia, ilustrácie a technické údaje, ktorými je opatrené toto elektrické náradie. Zanedbania pri dodržiavaní nasledujúcich pokynov môžu mať za následok zásah elektrickým prúdom, požiar a/alebo ťažké poranenia.

### Pre prípad budúceho použitia uschovajte všetky bezpečnostné pokyny a upozornenia.

V bezpečnostných pokynoch používaný pojem „elektrické náradie“ sa týka elektrického náradia napájaného zo siete (so sieťovým vedením) a elektrického náradia prevádzkovaného s akumulátorom (bez sieťového vedenia).

## 1. Bezpečnosť na pracovisku

- Udržiavajte svoje pracovisko v čistote a dobre osvetlené. Neporiadok a neosvetlené pracovné oblasti môžu viesť k úrazom.
- Nepracujte s elektrickým náradím na miestach s nebezpečenstvom výbuchu, na ktorých sa nachádzajú horľavé kvapaliny, plyny alebo prach. Z elektrického náradia vychádzajú iskry, ktoré môžu tento prach alebo výpary zapáliť.
- Počas používania elektrického náradia zabráňte prístupu detí a iných osôb. Pri odvrátení pozornosti môžete stratiť kontrolu nad elektrickým náradím.



## 2. Elektrická bezpečnosť

- a) Prípojina zástrčka elektrického náradia musí byť vhodná pre danú zásuvku. Zástrčka sa nesmie žiadnym spôsobom meniť. Spolu s elektrickým náradím, ktoré má ochranné uzemnenie, nepoužívajte žiadne sieťové adaptéry. Nezmenené zástrčky a vhodné zásuvky znižujú riziko zásahu elektrickým prúdom.
- b) Vyvarujte sa telesnému kontaktu s uzemnenými povrchmi ako sú potrubia, vykurovacie telesá, sporáky a chladničky. Ak je vaše telo uzemnené, hrozí zvýšené riziko zásahu elektrickým prúdom.
- c) Chráňte elektrické náradie pred dažďom alebo vlhkosťou. Vniknutie vody do elektrického náradia zvyšuje riziko zásahu elektrickým prúdom.
- d) Nepoužívajte pripojovacie vedenie na iné účely, ako napr. na nosenie, zavesenie elektrického náradia alebo na vyťahovanie zástrčky z elektrickej zásuvky. Pripojovacie vedenie udržiavajte mimo zdrojov tepla, oleja, ostrých hrán alebo pohybujúcich sa častí prístroja. Poškodené alebo zamotané pripojovacie vedenia zvyšujú riziko zásahu elektrickým prúdom.
- e) Ak pracujete s elektrickým náradím vonku, používajte len také predĺžovacie vedenia, ktoré sú schválené na vonkajšie použitie. Použitie predĺžovacieho vedenia vhodného pre vonkajšie prostredie zníži riziko zásahu elektrickým prúdom.
- f) Ak nie je možné zabrániť prevádzke elektrického náradia vo vlhkom prostredí, použite prúdový chránič. Používanie prúdového chrániča znižuje riziko zásahu elektrickým prúdom.

## 3. Bezpečnosť osôb

- a) Buďte vždy pozorní a dávajte pozor na to, čo robíte a pri práci s elektrickým náradím postupujte s rozvahou. Nepoužívajte elektrické náradie, ak ste unavení alebo ak ste pod vplyvom drog, alkoholu alebo liekov. Aj okamih nepozornosti pri používaní elektrického náradia môže spôsobiť vážne zranenia.
- b) Vždy noste osobné ochranné prostriedky a ochranné okuliare. Nosenie osobných ochranných prostriedkov, ako je maska proti prachu, protišmyková bezpečnostná obuv, ochranná prilba alebo ochrana sluchu, podľa druhu a použitia elektrického náradia, znižuje riziko poranení.
- c) Zabráňte neúmyselnému uvedeniu do prevádzky. Pred zapojením napájania elektrického náradia do siete a/alebo akumulátora a pred jeho zdvíhaním a prenášaním sa presvedčte, či je vypnuté. Ak máte pri prenášaní elektrického náradia prst na spínači, alebo ak elektrické náradie zapojíte do zdroja elektrického prúdu zapnuté, môže to viesť k úrazom.
- d) Skôr než zapnete elektrické náradie, odstráňte nastavovacie náradie alebo kľúč na skrutky. Náradie alebo kľúč, ktorý sa nachádza na otáčajúcej sa časti elektrického náradia, môže spôsobiť zranenia.
- e) Vyhybajte sa neprirodenému držaniu tela. Majte pevný postoj a udržiavajte stále rovnováhu. Takto môžete elektrické náradie lepšie kontrolovať v neočakávaných situáciách.
- f) Noste vhodný odev. Nenoste voľný odev ani šperky. Vlasy a odev sa musia udržiavať v bezpečnej vzdialenosti od pohyblivých dielov. Voľný odev, šperky alebo dlhé vlasy sa môžu zachytiť pohybujúcimi sa časťami elektrického náradia.

- g) Ak je možná montáž zariadení na odsávanie a zachytávanie prachu, musia sa tieto pripojiť a používať správne. Používanie odsávania prachu môže zredukovať ohrozenie prachom.
- h) Nenechajte sa ukolišať falošnou istotou a nepovznášajte sa nad bezpečnostné predpisy pre elektrické náradia, aj keď ste po viacnásobnom použití oboznámení s elektrickým náradím. Neodborná manipulácia môže v rámci zlomku sekundy viesť k ťažkým poraneniam.
- f) **Rezné nástroje udržiavajte ostré a čisté.** Starostlivo udržiavané rezné nástroje s ostrými reznými hranami sa menej zasekávajú a ľahšie sa dajú viesť.
- g) **Elektrické náradie, príslušenstvo, vložené nástroje atď. používajte v súlade s týmito pokynmi.** Zohľadnite pritom pracovné podmienky a činnosť, ktorú budete vykonávať. Použitie elektrického náradia na iný ako určený účel použitia môže mať za následok nebezpečné situácie.

#### 4. Manipulácia s elektrickým náradím a jeho použitie

- a) **Nepreťažujte elektrické náradie.** Pri svojej práci používajte len na tento účel určené elektrické náradie. So správnym elektrickým náradím pracujete lepšie a bezpečnejšie v uvedenom rozsahu jeho výkonu.
- b) **Nepoužívajte elektrické náradie s poškodeným spínačom.** Elektrické náradie, ktoré sa nedá zapnúť alebo vypnúť, je nebezpečné a musí sa opraviť.
- c) **Pred vykonávaním nastavení na prístroji, výmenou vložených nástrojov alebo pred odložením elektrického náradia vyťahnite zástrčku z elektrickej zásuvky a/alebo odstráňte odobrateľný akumulátor.** Toto preventívne opatrenie zabraňuje neúmyselnému spusteniu elektrického náradia.
- d) **Nepoužívané elektrické náradie uschovávajú mimo dosahu detí.** Nedovoľte používať elektrické náradie osobám, ktoré s ním nie sú oboznámené alebo si neprečítali tieto pokyny. Elektrické náradie je nebezpečné, ak ho používajú neskúsené osoby.
- e) **Elektrické náradie a vložený nástroj starostlivo udržiavajte.** Skontrolujte, či pohyblivé diely fungujú bezchybne a nie sú zaseknuté, či niektoré diely nie sú zlomené alebo poškodené tak, aby bola obmedzená funkcia elektrického náradia. Pred použitím elektrického náradia nechajte opraviť poškodené časti. Veľa úrazov je spôsobených nedostatočnou údržbou elektrického náradia.

- h) **Rukoväte a úchopné plochy udržiavajte suché, čisté a bez oleja a tuku.** Klzké rukoväte a úchopné plochy neumožňujú bezpečnú obsluhu a kontrolu elektrického náradia v nepredvídateľných situáciách.

#### 5. Servis

- a) **Elektrické náradie smie opravovať len kvalifikovaný odborný personál a len za použitia originálnych náhradných dielov.** Takto sa zabezpečí, že zostane zachovaná bezpečnosť elektrického náradia.
- b) **Výmenu zástrčky alebo pripojovacieho vedenia môže vykonať iba výrobca elektrického náradia alebo jeho zákaznicky servis.** Takto sa zabezpečí, že zostane zachovaná bezpečnosť elektrického náradia.

#### Bezpečnostné upozornenia špecifické pre prístroj

- Tento prístroj nesmú používať deti ani osoby so zníženými fyzickými, zmyslovými alebo mentálnymi schopnosťami alebo s nedostatkom skúseností a vedomostí. Deti sa s prístrojom nesmú hrať. Deti nesmú vykonávať čistenie a používateľskú údržbu.
- Deti by sa mali zdržiavať ďalej od tohto prístroja.
- Nepoužívajte prístroj pri teplotách nižších ako +5 °C.
- Tento prístroj nesmie byť vystavený dažďu ani ponorený do vody.
- Nikdy nenechávajte prístroj pracovať bez dozoru.

- Opatrne! Kompresor uveďte do prevádzky iba na krátky čas. Pri nepretržitej prevádzke trvajúcej dlhšie ako 10 min. sa prístroj prehreje. Okamžite vypnite prístroj a nechajte ho vychladnúť min. 10 min.
- Nebezpečenstvo poranenia! Nenafukujte nafukované predmety nad úroveň určeného tlaku. Mohli by prasknúť a spôsobiť poranenia a/alebo materiálne škody.
- Prístroj nikdy nepoužívajte na iné účely, než na aké je určený.
- Ak je hadica poškodená, tento výrobok nepoužívajte a hadicu ihneď vymeňte.
- Pri nafukovaní hadicu nevyťahujte, pretože vysoký tlak môže spôsobiť zranenie.
- Aby sa predišlo riziku, vstup na nafukovanie nesmie smerovať k telu.
- Prístroj musí byť vždy čistý, suchý a bez oleja alebo mazacích tukov.
- Na čistenie prístroja nikdy nepoužívajte benzín alebo iné horľavé kvapaliny! Výpary zostávajúce v prístroji by sa v dôsledku iskier mohli vznietiť a spôsobiť explóziu prístroja.
- Pracujte vždy pozorne! Prístroj v žiadnom prípade nepoužívajte vtedy, keď sa nemôžete sústrediť alebo sa necítite dobre.
- Pred použitím skontrolujte zapalovač cigariet, aby ste sa uistili, že v ňom nie je žiadna hrdza alebo zvyšky. Zásuvka zapalovača cigariet so zlou elektrickou vodivosťou môže spôsobiť prehriatie výrobku alebo zdroja energie, čo môže poškodiť výrobok.

## Pred uvedením do prevádzky

- ◆ Prístroj chytajte a prenášajte, držiac za držadlo ①.
- ◆ Zasuňte 12 V zástrčku do motorových vozidiel ⑩ do vhodnej zásuvky zapalovača cigariet. Displej ⑥ sa rozsvieti a prístroj je pripravený na použitie.

## Obsluha

### UPOZORNENIE

- ▶ Prístroj počas prevádzky vibruje. Preto ho počas prevádzky položte na podložku. Na spodnej strane prístroja sa na tento účel nachádzajú štyri nožičky ⑦.

### ⚠ POZOR!

- ▶ Prístroj nie je vhodný na nepretržitú prevádzku. Prístroj sa smie nepretržite používať maximálne 10 minút. Prístroj uveďte opäť do prevádzky vtedy, keď je vychladnutý.
- ◆ Používajte potrebné príslušenstvo.
- ◆ Odpojte hadicu ⑬ z prístroja. Tá je pri preprave a skladovaní pripevnená gumičkou ⑧.

## Indikátor na displeji

- ◆ Na displeji ⑥ môžete striedavo prepínať medzi „bar“, „psi“ a „kpa“ stláčaním tlačidla voľby ②.

## Nastavenie tlaku

- ◆ Na nastavenie želaného tlaku stlačte tlačidlo „+“ ④ alebo tlačidlo „-“ ③.

### TIP

- ▶ Keď podržíte tlačidlo „+“ ④ alebo tlačidlo „-“ ③ dlho stlačené, tlak sa zmení rýchlo.

### UPOZORNENIE

- ▶ Po dosiahnutí prednastaveného tlaku sa kompresor automaticky vypne.

## Zapnutie a vypnutie

### Zapnutie prístroja

- ◆ Stlačte spínač ZAP/VYP **5**.

### Vypnutie prístroja

- ◆ Stlačte znova spínač ZAP/VYP **5**.

## Uvedenie do prevádzky

### Nafukovanie/vypustenie vzduchu

- ◆ Namontujte uzamykacie pripojenie hadice **17** na požadovanú prípojku. Na nafúknutie použite nafukovaciu prípojku **11**. Na vypustenie vzduchu použite vypúšťaciu prípojku **9**.
- ◆ Otáčajte ju v smere hodinových ručičiek, kým nebude zaistená.

### Nadstavce

- ◆ Otáčajte požadovaný nastaviec **13**, **14** alebo **15** na prípojke adaptéra hadice **12** v smere hodinových ručičiek, kým nebude utiahnutý.
- ◆ Zasuňte príslušný nastaviec do vašej dosky SUP a postupujte podľa pokynov výrobcu.

#### Nastavec pre vysoký tlak **13**

Nastavec pre vysoký tlak slúži na jednoduché nafúknutie dosky SUP. Štandardne sa používa stredné tesnenie, ktoré je predmontované na adaptéri. Ak počas používania dochádza k úniku vzduchu, použite najhrubšie tesnenie. Ak nemôžete vložiť nastaviec do predmetu, použite najtenšie tesnenie.

#### Nastavec Mini-Boston **14**

Nastavec Mini-Boston je možné použiť na nafukovanie menších nafukovacích matracov.

#### Nastavec Boston **15**

Nastavec Boston je možné použiť na nafukovanie rôznych nafukovacích matracov.

## Výmena poistky

V 12 V zástrčke do motorových vozidiel **10** sa nachádza poistka. Ak prístroj nefunguje, príčinou môže byť vypálená poistka. V takom prípade ju vymeňte za náhradnú poistku rovnakého typu (pozri tiež kapitolu **Technické údaje**).

- ◆ Vytiahnite preto 12 V zástrčku do motorových vozidiel **10** zo zásuvky zapalovača cigariet.
- ◆ Otvorte 12 V zástrčku do motorových vozidiel **10** tak, že drážkovanú skrutkovaciu vložku (C) opatrne odskrutkujete kliešťami proti smeru hodinových ručičiek a vyberiete ju.
- ◆ Odoberte hrot zástrčky (B) z poistky (A), vyberte poistku (A) a odložte ju nabok.

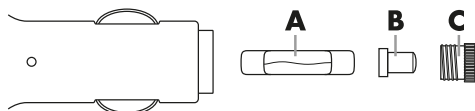

- ◆ Do 12 V zástrčky do motorových vozidiel **10** potom vložte novú 15 A poistku, nasadte hrot zástrčky (B) na mierne vyčnievajúci koniec poistky a znova naskrutkujte vybratú skrutkovaciu vložku (C).

### UPOZORNENIE

- Ak prístroj ani potom nefunguje alebo sa hneď vypáli aj nová poistka, porucha je v prístroji. V takom prípade kontaktujte telefonickú linku servisu (pozri kapitolu **Servis**).

## Údržba a čistenie



**VÝSTRAHA! NEBEZPEČENSTVO PORANENIA!** Pred akýmikoľvek prácami na prístroji vypnite prístroj a vyťahnite 12 V zástrčku do motorových vozidiel.

- Na čistenie prístroja nepoužívajte žiadne ostré predmety. Dovnútra prístroja sa nesmú dostať žiadne tekutiny. V opačnom prípade sa môže prístroj poškodiť.
- Tento prístroj si nevyžaduje údržbu.
- Prístroj čistíte pravidelne, najlepšie hneď po ukončení práce.
- Kryt prístroja čistíte suchou handrou – v žiadnom prípade nepoužívajte benzín, rozpúšťadlá ani čistiace prostriedky, ktoré pôsobia na plasty.
- Vetracie otvory musia byť vždy voľné.

### UPOZORNENIE

- ▶ Neuvedené náhradné diely (napr. adaptérové dýzy, spínače) si môžete objednať prostredníctvom našej telefonickej linky servisu.
- ▶ Tento prístroj nevyžaduje údržbu. V žiadnom prípade prístroj nerozoberajte. Prístroj smie opravovať iba autorizovaná servisná pobočka alebo zákaznický servis. Pri výskyte nižšie opísaných chýb sa musí dodržiavať nasledujúce:
  - ◆ Nechajte prístroj ochladnúť a krátko vyčkajte, kým sa zvyšná energia neutralizuje.
  - ◆ Uistite sa, že sa prístroj nachádza v bezpečnom stave.

## Analýza chýb

Chyba	Riešenie
Prístroj nebeží.	Skontrolujte napájací zdroj. Skontrolujte funkčnosť všetkých káblov, poistiek a napájacieho zdroja.
	Nepoužívajte prístroj pri teplotách okolia nižších ako +5 °C.
	Zabráňte prehriatiu motora. Nechajte motor ochladnúť.
Pomalé alebo abnormálne nafukovanie.	Skontrolujte, či nie je hadica upchatá alebo prasknutá.
	Hadica nie je správne pripojená k prístroju.

## Skladovanie

- Vyťahnite zástrčku do motorových vozidiel.
- Prístroj skladujte na suchom a bezpečnom mieste.
- Dbajte na úplné vychladnutie prístroja, inak hrozí nebezpečenstvo popálenia.
- Prístroj odložte tak, aby ho neoprávnené osoby nemohli uviesť do prevádzky.

## Likvidácia



Obal pozostáva výlučne z materiálov, ktoré neškodia životnému prostrediu. Môže sa zlikvidovať v miestnych nádobách na recyklovaný odpad.



### Nevhadzujte elektrické náradie do domového odpadu!

V súlade s európskou smernicou 2012/19/EU sa opotrebované elektrické náradie musí zberať oddelene a odovzdať s cieľom ekologickej recyklácie.

Informácie o možnostiach likvidácie výrobku, ktorý doslúžil, získate od svojej obecnej alebo mestskej samosprávy.



Obal zlikvidujte ekologicky. Dbajte na označenie na rôznych obalových materiáloch a triedte ich osobitne. Obalové materiály sú označené skratkami (a) a číslicami (b) s nasledujúcim významom: 1 – 7: plasty, 20 – 22: papier a lepenka, 80 – 98: kompozitné materiály.



Informácie o možnostiach likvidácie výrobku, ktorý doslúžil, získate od svojej obecnej alebo mestskej samosprávy.



Produkt je recyklovateľný, podlieha rozšírenej zodpovednosti výrobcu a zbiera sa oddelene.

## Záruka spoločnosti Kompernass Handels GmbH

Vážená zákaznička, vážený zákazník, na tento prístroj máte záruku 3 roky od dátumu zakúpenia. V prípade nedostatkov tohto výrobku máte práva vyplývajúce zo zákona voči predajcovi tohto výrobku. Tieto Vaše práva vyplývajúce zo zákona nie sú obmedzené našou zárukou, uvedenou nižšie.

### Záručné podmienky

Záručná doba začína plynúť dátumom zakúpenia. Prosím, uschovajte si pokladničný blok. Tento bude potrebný ako dôkaz o zakúpení.

Ak v priebehu troch rokov od dátumu zakúpenia tohto výrobku dôjde k chybe materiálu alebo výrobnnej chybe, výrobok vám – podľa nášho uváženia – bezplatne opravíme, vymeníme alebo uhradíme kúpnu cenu. Podmienkou tohto záručného plnenia je, že počas trojročnej lehoty sa poškodený prístroj a doklad o zakúpení (pokladničný blok) predloží so stručným opisom, v čom spočíva nedostatok prístroja a kedy sa vyskytol.

Ak je chyba pokrytá našou zárukou, zašleme Vám späť opravený alebo nový výrobok. Opravou alebo výmenou výrobku nezačína plynúť žiadna nová záručná doba.

Na box s akumulátorom série X 12 V a X 20 V Team máte záruku 3 roky od dátumu zakúpenia.

## Záručná doba a zákonné nároky na odstránenie chýb

Záručná doba sa záručným plnením nepredlži. To platí aj pre vymenené a opravené diely. Poškodenia a chyby zistené prípadne už pri kúpe, sa musia hlásiť okamžite po vybalení. Po uplynutí záručnej doby podliehajú prípadné opravy poplatku.

### Rozsah záruky

Prístroj bol starostlivo vyrobený v súlade s prísnyimi smernicami kvality a pred dodaním bol svedomito preskúšaný.

Záručné plnenie sa vzťahuje na chyby materiálu alebo výrobné chyby. Táto záruka sa nevzťahuje na časti výrobku, ktoré sú vystavené bežnému opotrebovaniu a preto ich možno pokladať za rýchlo opotrebitelné diely, ani na poškodenia krehkých dielov, ako sú napríklad spínače alebo diely vyrobené zo skla.

Táto záruka zaniká v prípade poškodenia výrobku neodborným používaním alebo neodbornou údržbou. Na správne používanie výrobku sa musia presne dodržiavať všetky pokyny, uvedené v návode na obsluhu. Bezpodmienečne sa musí zabrániť použitiu alebo úkonom, ktoré sa v návode na obsluhu neodporúčajú alebo pred ktorými sa varuje.

Výrobok je určený len na súkromné použitie a nie na priemyselné používanie. Záruka zaniká pri nesprávnom a neodbornom zaobchádzaní, pri použití násilia a pri zásahoch, ktoré neboli vykonané naším autorizovaným servisom.

### Záručná doba neplatí pri

- normálnom opotrebovaní kapacity akumulátora
- komerčnom používaní výrobku
- poškodení alebo zmene výrobku zákazníkom
- nerešpektovaní predpisov týkajúcich sa bezpečnosti a údržby, chybách obsluhy
- škodách v dôsledku elementárnych udalostí

## Vybavenie v prípade záruky

Na zaručenie rýchleho vybavenia Vašej žiadosti postupujte podľa nasledujúcich pokynov:

- Na všetky otázky majte pripravený pokladničný doklad a číslo výrobku (IAN) 401002\_2107 ako doklad o nákupe.
- Číslo výrobku nájdete na typovom štítku na výrobku, na gravúre na výrobku, na titulnej stránke návodu na obsluhu (dole vľavo) alebo ako nálepku na zadnej alebo spodnej strane výrobku.
- Ak dôjde k funkčným poruchám alebo iným nedostatkom, kontaktujte najprv nižšie uvedené servisné oddelenie **telefonicky** alebo **e-mailom**.
- Výrobok, zaevidovaný ako poruchový, môžete potom spolu s dokladom o nákupe (pokladničný blok) a uvedením popisu chyby a dátumu, kedy k nej došlo, bezplatne odoslať na adresu servisného strediska, ktorá Vám bude oznámená.



Na webovej stránke [www.lidl-service.com](http://www.lidl-service.com) si môžete stiahnuť tieto a mnoho ďalších príručiek, videá o výrobkoch a inštalačný softvér.

Pomocou tohto QR-kódu sa dostanete priamo na stránku servisu Lidl ([www.lidl-service.com](http://www.lidl-service.com)) a pomocou zadania čísla výrobku (IAN) 401002\_2107 otvoríte váš návod na obsluhu.

## Servis

**SK** Servis Slovensko  
Tel. 0850 232001  
E-Mail: [kompernass@lidl.sk](mailto:kompernass@lidl.sk)

IAN 401002\_2107

## Dovozca

Majte na pamäti, že nižšie uvedená adresa nie je adresou servisného strediska. Najprv kontaktujte uvedené servisné stredisko.

KOMPERNASS HANDELS GMBH  
BURGSTRASSE 21  
44867 BOCHUM  
NEMECKO  
[www.kompernass.com](http://www.kompernass.com)

## Preklad originálneho vyhlásenia o zhode

My, spoločnosť KOMPERNASS HANDELS GMBH, osoba zodpovedná za dokumentáciu: pán Semi Uguzlu, BURGSTR. 21, 44867 BOCHUM, DEUTSCHLAND/NEMECKO vyhlasujeme, že tento výrobok je v súlade s nasledujúcimi normami, normatívnymi dokumentmi a smernicami ES:

### Smernica o strojových zariadeniach

(2006/42/EG)

### Elektromagnetická kompatibilita

(2014/30/EU)

### Smernica pre vonkajšie prostredie (2000/14 / EG), (2005/88 / EG)

Hladina akustického výkonu LWA: Garantovaná: 88 dB (A)

### Smernica o RoHS

(2011/65/EU)\*

\* Výchradnú zodpovednosť za vydanie tohto vyhlásenia o zhode nesie výrobca. Vyššie opísaný predmet vyhlásenia je v súlade s predpismi smernice 2011/65/EU Európskeho parlamentu a Rady z 8. júna 2011 o obmedzení používania určitých nebezpečných látok v elektrických a elektronických zariadeniach.

### Aplikované harmonizované normy

EN 62841-1:2015

EN 1012-1:2010

EN 50498: 2010

EN IEC 63000: 2018

**Typové označenie stroja:** SUP pumpa MSP 12 A1

**Rok výroby:** 12-2021

**Sériové číslo:** IAN 401002\_2107

Bochum, 06. 12. 2021



Semi Uguzlu

- Manažér kvality -

Technické zmeny v zmysle ďalšieho vývoja sú vyhradené.





# Índice

<b>Introducción</b> .....	<b>88</b>
Uso previsto .....	88
Equipamiento .....	88
Volumen de suministro .....	88
Características técnicas .....	89
<b>Indicaciones generales de seguridad para las herramientas eléctricas</b> .....	<b>89</b>
1. Seguridad en el lugar de trabajo .....	89
2. Seguridad eléctrica .....	90
3. Seguridad de las personas .....	90
4. Uso y manejo de la herramienta eléctrica .....	91
5. Asistencia técnica .....	91
Indicaciones de seguridad específicas para el aparato .....	91
<b>Antes de la puesta en funcionamiento</b> .....	<b>92</b>
<b>Manejo</b> .....	<b>92</b>
Pantalla .....	92
Ajuste de la presión .....	92
Encendido y apagado .....	93
<b>Puesta en funcionamiento</b> .....	<b>93</b>
Inflado/vaciado .....	93
Accesorios .....	93
Cambio del fusible .....	93
<b>Mantenimiento y limpieza</b> .....	<b>94</b>
<b>Análisis de fallos</b> .....	<b>94</b>
<b>Almacenamiento</b> .....	<b>94</b>
<b>Desecho</b> .....	<b>95</b>
<b>Garantía de Kompernass Handels GmbH</b> .....	<b>95</b>
<b>Asistencia técnica</b> .....	<b>96</b>
<b>Importador</b> .....	<b>96</b>
<b>Traducción de la Declaración de conformidad original</b> .....	<b>97</b>

## MISTRAL INFLADOR SUP 12V DE LICENCIA MSP 12 A1

### Introducción

Felicidades por la compra de su aparato nuevo. Ha adquirido un producto de alta calidad. Las instrucciones de uso forman parte del producto y contienen indicaciones importantes acerca de su seguridad, uso y desecho. Antes de usar el producto, familiarícese con todas las indicaciones de manejo y de seguridad. Utilice el producto únicamente como se describe y para los ámbitos de aplicación indicados. Entregue todos los documentos cuando transfiera el producto a terceros.

### Uso previsto

Este aparato está previsto para el inflado de tablas de SUP mediante el uso de los adaptadores suministrados. Este aparato no es apto para accionar herramientas de aire comprimido. La utilización del aparato para otros fines o su modificación se consideran contrarias al uso previsto y aumentan considerablemente el riesgo de accidentes. No nos hacemos responsables por los daños derivados de un uso contrario al uso previsto. Este aparato no es apto para su uso comercial o industrial.

#### INDICACIÓN

- Las instrucciones de uso deben conservarse siempre en las inmediaciones del aparato y estar disponibles para el usuario.

### Equipamiento

- 1 Asa
- 2 Botón de selección
- 3 Botón "-"
- 4 Botón "+"
- 5 Interruptor de encendido/apagado
- 6 Pantalla
- 7 4 patas en la parte inferior del aparato
- 8 Cinta de goma
- 9 Conexión de purga de aire
- 10 Conector para vehículos de 12 V
- 11 Conexión de llenado
- 12 Conexión del adaptador del tubo flexible
- 13 Accesorio de alta presión
- 14 Accesorio Mini Boston
- 15 Accesorio Boston
- 16 Tubo flexible
- 17 Conexión de cierre del tubo flexible

### Volumen de suministro

- 1 Mistral Inflador SUP 12V de licencia (con conector para vehículos de 12 V y tubo flexible de conexión incluidos)
- 1 accesorio Boston
- 1 accesorio Mini Boston
- 1 accesorio de alta presión (junta mediana de silicona premontada y juntas pequeña y grande incluidas en el suministro)
- 1 manual de instrucciones de uso

## Características técnicas

Tensión nominal	12 V $\overline{=}$ , 110 W (corriente continua)
Velocidad nominal	3800 rpm
Presión de funcionamiento	máx. 1,38 bar (20 PSI)
Caudal de aire (bomba de aire)	aprox. 350 l/min
Modo de funcionamiento	S2 Funcionamiento breve con carga cons- tante, con una dura- ción de 10 minutos.
Peso	1,68 kilogramos

## Conector para vehículos:

Fusible	15 A
---------	------

## Información sobre emisiones sonoras

Valor medido para ruido determinado en conse-  
cuencia EN 62841-1 y EN 1012-1.

El nivel de ruido ponderado A en el lugar de traba-  
jo suele ser:

Nivel de presión sonora (en la estación del operador)	$L_{pA} = 84,4$ dB (A)
Incertidumbre	$K = 3$ dB (A)

Según 2000/14 / EG y 2005/88 / EG:

Nivel de potencia acústica medido	$L_{WA} = 86,2$ dB (A)
Incertidumbre	$K = 2,02$ dB (A)
Nivel de potencia acústica garantizado	$L_{WA} = 88$ dB (A)



**¡Utilice protecciones auditivas!**

## Explicación de los símbolos de indicación del aparato



Antes de utilizar el aparato, lea las  
instrucciones originales de uso y las  
indicaciones de seguridad.



¡Utilice protecciones auditivas!



¡Peligro por superficies calientes!



¡No exponer a la lluvia!



## Indicaciones generales de seguridad para las herramientas eléctricas



### ⚠ ¡ADVERTENCIA!

- ▶ Lea todas las indicaciones de seguridad, las instrucciones, las ilustraciones y los datos técnicos suministrados con esta herramienta eléctrica. El incumplimiento de las siguientes instrucciones puede provocar descargas eléctricas, incendios o lesiones graves.

## Conservar todas las indicaciones de seguridad y las instrucciones para el futuro.

El término "herramienta eléctrica" utilizado en las indicaciones de seguridad se refiere a las herramientas eléctricas de accionamiento eléctrico (con cable de red) y a las de accionamiento por batería (sin cable de red).

## 1. Seguridad en el lugar de trabajo

- Mantenga limpia y bien iluminada la zona de trabajo.** El desorden y la falta de iluminación en el lugar de trabajo pueden provocar accidentes.
- No trabaje con la herramienta eléctrica en un entorno potencialmente explosivo en el que haya líquidos, gases o polvos inflamables.** Las herramientas eléctricas generan chispas que pueden incendiar el polvo o los vapores.
- Mantenga a los niños y a otras personas alejados durante el manejo de la herramienta eléctrica.** Si se distrae, podría perder el control de la herramienta eléctrica.

## 2. Seguridad eléctrica

- a) El enchufe de la herramienta eléctrica debe encajar correctamente en la toma eléctrica. No debe modificarse el enchufe de ninguna forma.  
No utilice ningún enchufe adaptador junto con herramientas eléctricas con conexión a tierra. El uso de enchufes sin manipular conectados a una toma eléctrica adecuada reduce el riesgo de descarga eléctrica.
- b) Evite el contacto físico con cualquier superficie que esté conectada a tierra, como tuberías, sistemas de calefacción, cocinas y neveras. Si su cuerpo hace contacto con la toma de tierra, existe mayor riesgo de descarga eléctrica.
- c) Mantenga el aparato alejado de la lluvia o de humedades. La penetración de agua en una herramienta eléctrica aumenta el riesgo de descarga eléctrica.
- d) No utilice el cable de conexión para otros usos, p. ej., para transportar y colgar la herramienta eléctrica o para tirar del enchufe y desconectarlo de la red eléctrica. Mantenga el cable de conexión alejado del calor, del aceite, de los bordes cortantes o de las piezas móviles. Un cable de conexión dañado o enredado aumenta el riesgo de descarga eléctrica.
- e) Si desea utilizar la herramienta eléctrica al aire libre, utilice exclusivamente los alargadores de cable homologados para su uso en exteriores. El uso de un alargador adecuado para exteriores reduce el riesgo de descarga eléctrica.
- f) Si no puede evitarse el uso de la herramienta eléctrica en un entorno húmedo, utilice un interruptor diferencial residual. Su uso reduce el riesgo de descarga eléctrica.

## 3. Seguridad de las personas

- a) Esté alerta, preste atención a lo que hace y proceda con sensatez a la hora de trabajar con una herramienta eléctrica. No utilice ninguna herramienta eléctrica si se siente cansado o se encuentra bajo la influencia de drogas, alcohol o medicamentos. Un solo momento de distracción mientras utiliza la herramienta eléctrica puede causar lesiones graves.
- b) Utilice siempre un equipo de protección individual y gafas de protección. El uso de un equipo de protección individual, como mascarilla anti-polvo, calzado de seguridad antideslizante, casco o protecciones auditivas según el tipo de herramienta eléctrica en cuestión, reduce el riesgo de lesiones.
- c) Evite que el aparato pueda ponerse en marcha accidentalmente. Asegúrese de que la herramienta eléctrica esté apagada antes de conectarla a la red eléctrica o a la batería, asírla o transportarla. Si transporta la herramienta eléctrica con los dedos en el interruptor o conecta la herramienta eléctrica ya encendida a la red eléctrica, puede provocar accidentes.
- d) Antes de encender la herramienta eléctrica, retire las herramientas de ajuste o las llaves. Las herramientas o llaves que se encuentren dentro del alcance de la pieza giratoria de la herramienta eléctrica pueden producir lesiones.
- e) Evite mantener una postura corporal forzada. Busque una postura segura y mantenga el equilibrio en todo momento. Así podrá controlar mejor la herramienta eléctrica, especialmente en situaciones inesperadas.
- f) Utilice ropa adecuada. No lleve ropa ancha ni joyas. Mantenga el pelo y la ropa lejos de las piezas móviles. La ropa holgada, las joyas o el pelo suelto pueden quedar atrapados en las piezas móviles.
- g) Si se admite el montaje de dispositivos de aspiración y de acumulación de polvo, deben conectarse y utilizarse correctamente. El uso de un dispositivo de aspiración de polvo puede reducir los riesgos causados por el polvo.

- h) Evite cultivar un sentimiento de falsa seguridad y no se desvíe de lo dispuesto por las normas de seguridad aplicables a las herramientas eléctricas aun cuando esté muy familiarizado con la herramienta eléctrica por haberla utilizado repetidas veces. Un descuido en la manipulación puede causar lesiones graves en una fracción de segundo.
- f) Mantenga las herramientas de corte limpias y afiladas, ya que así se atascan menos y son más fáciles de guiar.
- g) Utilice la herramienta eléctrica, los accesorios, las herramientas intercambiables, etc. según lo dispuesto en estas instrucciones. Tenga en cuenta las condiciones de trabajo y los procedimientos que deban seguirse. El uso de las herramientas eléctricas para aplicaciones distintas a las previstas puede causar situaciones peligrosas.

#### 4. Uso y manejo de la herramienta eléctrica

- a) No sobrecargue la herramienta eléctrica. Utilice la herramienta eléctrica adecuada para el trabajo en cuestión. De esta manera, trabajará mejor y de forma más segura dentro del rango de potencia indicado.
- b) No utilice ninguna herramienta eléctrica con el interruptor defectuoso. Una herramienta que no pueda encenderse o apagarse es peligrosa y debe repararse.
- c) Desconecte el enchufe de la red eléctrica o retire la batería extraíble antes de realizar cualquier ajuste en el aparato, cambiar los accesorios o abandonar la herramienta eléctrica. Estas medidas de seguridad evitan que la herramienta eléctrica se encienda de forma accidental.
- d) Guarde las herramientas eléctricas que no vaya a utilizar fuera del alcance de los niños. No permita el uso de la herramienta eléctrica a personas que no estén familiarizadas con su manejo o que no hayan leído estas indicaciones. Las herramientas eléctricas son peligrosas cuando están en manos de personas inexpertas.
- e) Mantenga las herramientas eléctricas y los accesorios en perfecto estado. Compruebe que las piezas móviles funcionen correctamente y no se atasquen, y asegúrese de que ninguna pieza se haya roto ni esté dañada de forma que el funcionamiento del aparato pueda verse afectado. Encargue la reparación de las piezas dañadas antes de utilizar la herramienta eléctrica. Muchos accidentes se deben al mal estado de las herramientas eléctricas.

- h) Mantenga los mangos y las superficies de agarre secos, limpios y sin restos de aceite o grasa. Si los mangos o las superficies de agarre están resbaladizos, no podrá manejarse ni controlarse la herramienta eléctrica de forma segura en caso de imprevistos.

#### 5. Asistencia técnica

- a) Encargue la reparación de su herramienta eléctrica exclusivamente al personal cualificado especializado y solo con recambios originales. De esta forma, se garantiza que la seguridad del aparato no se vea afectada.
- b) Encomiende siempre la sustitución del enchufe o del cable de conexión al fabricante de la herramienta eléctrica o a su servicio de atención al cliente. De esta forma, se garantiza que la seguridad del aparato no se vea afectada.

#### Indicaciones de seguridad específicas para el aparato

- Este aparato no puede ser utilizado por niños ni por personas cuyas facultades físicas, sensoriales o mentales sean reducidas o carezcan de los conocimientos y de la experiencia necesarios. Los niños no deben jugar con el aparato. Los niños no deben realizar las tareas de limpieza y mantenimiento del aparato.
- Debe mantenerse el aparato fuera del alcance de los niños.
- Evite usar el aparato a temperaturas inferiores a +5 °C.
- Este aparato no debe exponerse a la lluvia ni sumergirse en agua.

- No deje nunca el aparato encendido sin vigilancia.
- ¡Cuidado! Ponga en funcionamiento el compresor de aire exclusivamente durante un breve período de tiempo. Si el aparato funciona ininterrumpidamente durante más de 10 minutos, se sobrecalienta. Apague el aparato inmediatamente y deje que se enfríe durante un mínimo de 10 minutos.
- ¡Peligro de lesiones! No hinche los objetos con una presión superior a la prevista para ellos. De lo contrario, podrían explotar y causar lesiones o daños materiales.
- No use el aparato para otros fines.
- No utilice el producto si el tubo flexible está dañado y, en tal caso, cambie el tubo inmediatamente.
- No desconecte el tubo flexible durante el inflado, ya que la alta presión podría causar lesiones.
- Para evitar riesgos, la entrada de aire no debe apuntar hacia el cuerpo.
- El aparato debe estar siempre limpio, seco y sin restos de aceite ni grasas lubricantes.
- No utilice nunca bencina ni otros líquidos inflamables para la limpieza del aparato. Los vapores que permanezcan en el aparato pueden llegar a inflamarse por las chispas y causar la explosión del aparato.
- ¡Esté alerta! No utilice nunca el aparato si está desconcentrado o se siente indispuerto.
- Antes de usar el aparato, revise la conexión del mechero para asegurarse de que no haya restos de óxido u otros residuos. Si la toma del mechero conduce mal la electricidad, podría provocar el sobrecalentamiento del producto o de la fuente de alimentación, lo que causaría daños en el producto.

## Antes de la puesta en funcionamiento

- ◆ Coja y transporte el aparato por el asa **1**.
- ◆ Conecte el conector para vehículos de 12 V **10** a la conexión del mechero adecuada del vehículo. Tras esto, la pantalla **6** se ilumina y el aparato está listo para el funcionamiento.

## Manejo

### INDICACIÓN

- ▶ El aparato vibra cuando está en funcionamiento. En consecuencia, debe colocarse en la posición adecuada durante el funcionamiento. Para ello, el aparato cuenta con cuatro patas **7** en la parte inferior.

### ⚠ ¡ATENCIÓN!

- ▶ Este aparato no es apto para el funcionamiento continuo. Solo puede utilizarse el aparato de forma continua durante 10 minutos como máximo. Vuelva a poner en funcionamiento el aparato cuando se haya enfriado.

- ◆ Utilice el accesorio adecuado.
- ◆ Retire el tubo flexible **16** del aparato. El tubo está fijado con una cinta de goma **8** para el transporte y almacenamiento del aparato.

## Pantalla

- ◆ En la pantalla **6** puede cambiarse entre "bar", "psi" y "kpa" con solo pulsar el botón de selección **2**.

## Ajuste de la presión

- ◆ Pulse el botón "+" **4** o el botón "-" **3** para ajustar la presión deseada.

### CONSEJO

- ▶ Si mantiene pulsado el botón "+" **4** o el botón "-" **3**, la presión cambia rápidamente.

### INDICACIÓN

- ▶ El compresor de aire se apaga automáticamente cuando se alcanza la presión preajustada.

## Encendido y apagado

### Encendido del aparato

- ◆ Pulse el interruptor de encendido/apagado ⑤.

### Apagado del aparato

- ◆ Vuelva a pulsar el interruptor de encendido/apagado ⑤.

## Puesta en funcionamiento

### Inflado/vaciado

- ◆ Monte la conexión de cierre del tubo flexible ⑰ en la conexión deseada. Para el inflado, utilice la conexión de llenado ①. Para el vaciado, utilice la conexión de purga de aire ④.
- ◆ Gírela en sentido horario hasta que quede bien fijada.

### Accesorios

- ◆ Gire el accesorio deseado ⑬, ⑭ o ⑮ en la conexión del adaptador del tubo flexible ⑫ en sentido horario hasta que quede bien fijado.
- ◆ Inserte el accesorio que corresponda en la tabla de SUP y siga las indicaciones del fabricante.

### Accesorio de alta presión ⑬

El accesorio de alta presión permite inflar fácilmente las tablas de SUP. Suele utilizarse la junta mediana premontada en el adaptador de forma estándar. Si durante el funcionamiento se aprecian fugas de aire, utilice la junta más gruesa. Si el accesorio no puede insertarse en el objeto, utilice la junta más fina.

### Accesorio Mini Boston ⑭

El accesorio Mini Boston puede utilizarse para hinchar colchonetas más pequeñas.

### Accesorio Boston ⑮

El accesorio Boston puede utilizarse para hinchar colchonetas de distintos tamaños.

## Cambio del fusible

El conector para vehículos de 12 V ⑩ cuenta con un fusible. Si el aparato no funciona, es posible que el fusible esté defectuoso. En tal caso, cámbielo por un fusible del mismo tipo (consulte también el capítulo **Características técnicas**).

- ◆ Para ello, retire el conector para vehículos de 12 V ⑩ de la conexión del mechero.
- ◆ Abra el conector para vehículos de 12 V ⑩; para ello, afloje y extraiga con cuidado el inserto de rosca acanalado (C) con unas tenazas en sentido antihorario.
- ◆ Tras esto, retire la punta de conexión (B) del fusible (A), extraiga el fusible (A) y descártelo.

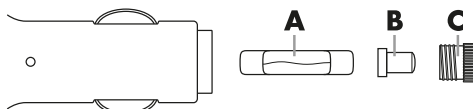

- ◆ A continuación, instale un nuevo fusible de 15 A en el conector para vehículos de 12 V ⑩, coloque la punta del conector (B) en el extremo ligeramente saliente del fusible y vuelva a enroscar el inserto de rosca (C) previamente extraído.

### INDICACIÓN

- Si el aparato sigue sin funcionar o vuelve a quemar el nuevo fusible enseguida, el aparato está defectuoso. Póngase en contacto con la línea directa de asistencia (consulte el capítulo **Asistencia técnica**).



## Mantenimiento y limpieza



**¡ADVERTENCIA! ¡PELIGRO DE LESIONES!** Antes de realizar cualquier tarea en el aparato, apáguelo y desconecte el conector para vehículos de 12 V.

- No utilice ningún objeto afilado para la limpieza del aparato. Evite que pueda penetrar cualquier líquido en el interior del aparato. De lo contrario, podría dañarse.
- Este aparato no requiere mantenimiento.
- Limpie el aparato con regularidad; preferiblemente, justo después de terminar el trabajo.
- Limpie la carcasa con un paño seco; no utilice nunca bencina, disolventes ni productos de limpieza que puedan dañar el plástico.
- Las ranuras de ventilación deben mantenerse siempre libres.

### INDICACIÓN

- ▶ Los recambios no especificados (p. ej., boquillas adaptadoras, interruptores) pueden solicitarse a través de nuestro servicio de asistencia técnica.
- ▶ Este aparato no necesita mantenimiento. No abra nunca el aparato. La reparación del aparato debe ser realizada exclusivamente por un centro de asistencia técnica autorizado o por el servicio de atención al cliente. Si se produce uno de los fallos descritos a continuación, observe lo siguiente:
  - ◆ Deje enfriar el aparato y espere un momento a que se haya neutralizado la energía residual.
  - ◆ Asegúrese de que el aparato esté en un estado seguro.

## Análisis de fallos

Fallo	Solución
El aparato no arranca	Compruebe la fuente de alimentación. Compruebe que todos los cables, el fusible y la fuente de alimentación funcionen correctamente.
	No utilice el aparato si la temperatura ambiente es inferior a +5 °C.
	Evite que se sobrecaliente el motor. Deje enfriar el motor.
Llenado lento o anormal	Compruebe si el tubo flexible está atascado o agrietado.
	La conexión entre el tubo flexible y el aparato no está instalada correctamente.

## Almacenamiento

- Desconecte el conector para vehículos.
- Guarde el aparato en un entorno seco y seguro.
- Asegúrese de que el aparato se haya enfriado por completo; de lo contrario, existe peligro de quemaduras.
- Guarde el aparato de forma que evite que personas no autorizadas puedan ponerlo en marcha.

## Desecho



El embalaje está compuesto por materiales ecológicos que pueden desecharse en los contenedores de reciclaje locales.



### No deseche las herramientas eléctricas con la basura doméstica.

Según la Directiva europea 2012/19/ EU, las herramientas eléctricas usadas

deben recogerse por separado para someterse a un reciclaje ecológico.

Puede informarse acerca de las posibilidades de desecho de los aparatos usados en su administración municipal o ayuntamiento.



Deseche el embalaje de forma respetuosa con el medio ambiente. Observe las indicaciones de los distintos materiales de embalaje y, si procede, reciclelos de la manera correspondiente. Los materiales de embalaje cuentan con abreviaciones (a) y cifras (b) que significan lo siguiente: 1-7: plásticos; 20-22: papel y cartón; 80-98: materiales compuestos.



Puede informarse acerca de las posibilidades de desecho de los aparatos usados en su administración municipal o ayuntamiento.



Este producto es reciclable, está sujeto a una responsabilidad ampliada del fabricante y se recoge por separ

## Garantía de Kompernass Handels GmbH

Estimado cliente:

Este aparato cuenta con una garantía de 3 años a partir de la fecha de compra. Si se detectan defectos en el producto, puede ejercer sus derechos legales frente al vendedor. Estos derechos legales no se ven limitados por la garantía descrita a continuación.

### Condiciones de la garantía

El plazo de la garantía comienza con la fecha de compra. Guarde bien el comprobante de caja, ya que lo necesitará como justificante de compra.

Si dentro de un periodo de tres años a partir de la fecha de compra de este producto se detecta un defecto en su material o un error de fabricación, asumiremos la reparación o sustitución gratuita del producto o restituiremos el precio de compra a nuestra elección. La prestación de la garantía requiere la presentación del aparato defectuoso y del justificante de compra (comprobante de caja), así como una breve descripción por escrito del defecto detectado y de las circunstancias en las que se haya producido dicho defecto, dentro del plazo de tres años.

Si el defecto está cubierto por nuestra garantía, le devolveremos el producto reparado o le suministraremos uno nuevo. La reparación o sustitución del producto no supone el inicio de un nuevo periodo de garantía.

Las baterías de la serie X 12 V y X 20 V Team cuentan con una garantía de 3 años a partir de la fecha de compra.

### Duración de la garantía y reclamaciones legales por vicios

La duración de la garantía no se prolonga por hacer uso de ella. Este principio también se aplica a las piezas sustituidas y reparadas. Si después de la compra del aparato, se detecta la existencia de daños o de defectos al desembalarlo, deben notificarse de inmediato. Cualquier reparación que se realice una vez finalizado el plazo de garantía estará sujeta a costes.

## Alcance de la garantía

El aparato se ha fabricado cuidadosamente según estándares elevados de calidad y se ha examinado en profundidad antes de su entrega.

La prestación de la garantía se aplica a defectos en los materiales o errores de fabricación. Esta garantía no cubre las piezas del producto normalmente sometidas al desgaste y que, en consecuencia, puedan considerarse piezas de desgaste ni los daños producidos en los componentes frágiles, p. ej., interruptores o piezas de vidrio.

Se anulará la garantía si el producto se daña o no se utiliza o mantiene correctamente. Para utilizar correctamente el producto, deben observarse todas las indicaciones especificadas en las instrucciones de uso. Debe evitarse cualquier uso y manejo que esté desaconsejado o frente al que se advierta en las instrucciones de uso.

El producto está previsto exclusivamente para su uso privado y no para su uso comercial. En caso de manipulación indebida e incorrecta, uso de la fuerza y apertura del aparato por personas ajenas a nuestros centros de asistencia técnica autorizados, la garantía perderá su validez.

## La garantía no cubre los siguientes casos

- Desgaste normal de la capacidad de la batería.
- Uso comercial o industrial del producto.
- Daño o alteración del producto por parte del cliente.
- Incumplimiento de las instrucciones de seguridad y mantenimiento y errores en el manejo.
- Daños provocados por fuerza mayor.

## Proceso de reclamación conforme a la garantía

Para garantizar una tramitación rápida de su reclamación, le rogamos que observe las siguientes indicaciones:

- Mantenga siempre a mano el comprobante de caja y el número de artículo (IAN) 401002\_2107 como justificante de compra.

- Podrá ver el número de artículo en la placa de características del producto, grabado en el producto, en la portada de las instrucciones de uso (parte inferior izquierda) o en el adhesivo de la parte trasera o inferior del producto.
- Si se producen errores de funcionamiento u otros defectos, póngase primero en contacto con el departamento de asistencia técnica especificado a continuación **por teléfono** o **por correo electrónico**.
- Podrá enviar el producto calificado como defectuoso junto con el justificante de compra (comprobante de caja) y la descripción del defecto y de las circunstancias en las que se haya producido de forma gratuita a la dirección de correo proporcionada.



En [www.lidl-service.com](http://www.lidl-service.com), podrá descargar este manual de usuario y muchos otros más, así como vídeos sobre los productos y software de instalación.

Con este código QR, accederá directamente a la página del Servicio Lidl ([www.lidl-service.com](http://www.lidl-service.com)) y podrá abrir las instrucciones de uso mediante la introducción del número de artículo (IAN) 401002\_2107.

## Asistencia técnica

**ES** Servicio España

Tel.: 900 984 989

E-Mail: [kompennass@lidl.es](mailto:kompennass@lidl.es)

IAN 401002\_2107

## Importador

Tenga en cuenta que la dirección siguiente no es una dirección de asistencia técnica. Póngase primero en contacto con el centro de asistencia técnica especificado.

KOMPENASS HANDELS GMBH

BURGSTRASSE 21

44867 BOCHUM

ALEMANIA

[www.kompennass.com](http://www.kompennass.com)

## Traducción de la Declaración de conformidad original

En virtud del presente documento, nosotros, KOMPERNASS HANDELS GMBH, responsable de los documentos: Semi Uguzlu, BURGSTR. 21, 44867 BOCHUM (ALEMANIA), declaramos que este producto cumple con lo dispuesto por las siguientes normas, documentos normativos y directivas CE:

### Directiva relativa a las máquinas

(2006/42/EG)

### Compatibilidad electromagnética

(2014/30/EU)

Directiva exterior (2000/14 / EG), (2005/88 / EG)

Nivel de potencia acústica LWA: Garantizado: 88 dB (A)

### Directiva sobre las restricciones a la utilización de determinadas sustancias peligrosas en aparatos eléctricos y electrónicos

(2011/65/EU)\*

\* La responsabilidad exclusiva de la expedición de esta declaración de conformidad recaerá sobre el fabricante. El objeto descrito de la declaración cumple con las disposiciones de la Directiva 2011/65/EU del Parlamento Europeo y del Consejo del 8 de junio de 2011 sobre las restricciones a la utilización de determinadas sustancias peligrosas en aparatos eléctricos y electrónicos.

### Normas armonizadas aplicadas

EN 62841-1:2015

EN 1012-1:2010

EN 50498: 2010

EN IEC 63000: 2018

**Denominación de la máquina:** Mistral Inflador SUP 12V de licencia MSP 12 A1

**Año de fabricación:** 12-2021

**Número de serie:** IAN 401002\_2107

Bochum, 06/12/2021



Semi Uguzlu

- Responsable de calidad -

Reservado el derecho de realizar modificaciones técnicas en relación con el desarrollo tecnológico.



# Indholdsfortegnelse

<b>Indledning</b> .....	<b>100</b>
Tilsluttet anvendelse .....	100
Udstyr .....	100
Pakkens indhold .....	100
Tekniske data .....	101
<b>Generelle sikkerhedsanvisninger for elværktøjer</b> .....	<b>101</b>
1. Sikkerhed på arbejdspladsen .....	101
2. Elektrisk sikkerhed .....	101
3. Personsikkerhed .....	102
4. Anvendelse og behandling af elværktøjet .....	102
5. Service .....	103
Sikkerhedsanvisninger specielt for produktet .....	103
<b>Før ibrugtagning</b> .....	<b>104</b>
<b>Betjening</b> .....	<b>104</b>
Displayvisning .....	104
Indstilling af trykket .....	104
Tænd/sluk .....	104
<b>Ibrugtagning</b> .....	<b>104</b>
Oppumpning/tømning .....	104
Tilbehørsdele .....	104
Skift af sikring .....	105
<b>Vedligeholdelse og rengøring</b> .....	<b>105</b>
<b>Fejlanalyse</b> .....	<b>106</b>
<b>Opbevaring</b> .....	<b>106</b>
<b>Bortskaffelse</b> .....	<b>106</b>
<b>Garanti for Kompernass Handels GmbH</b> .....	<b>107</b>
<b>Service</b> .....	<b>108</b>
<b>Importør</b> .....	<b>108</b>
<b>Oversættelse af den originale overensstemmelseserklæring</b> .....	<b>109</b>

## PUMPE TIL SUP-BOARD MSP 12 A1

### Indledning

Tillykke med købet af dit nye produkt. Du har valgt et produkt af høj kvalitet. Betjeningsvejledningen er en del af dette produkt. Den indeholder vigtige informationer om sikkerhed, anvendelse og bortskaffelse. Gør dig fortrolig med alle produktets betjenings- og sikkerhedsanvisninger før brug. Brug kun produktet som beskrevet og kun til de oplyste anvendelsesområder. Lad vejledningen følge med produktet, hvis du giver det videre til andre.

### Tilsigtet anvendelse

Dette produkt er beregnet til oppumpning af SUP-boards ved anvendelse af de medfølgende adaptere. Produktet er ikke egnet til brug af trykluftsværktøjer. Enhver anden anvendelse eller ændring af produktet anses for at være uden for anvendelsesområdet og indebærer betydelige farer for uheld. Vi påtager os intet ansvar for skader, der opstår som følge af anvendelse uden for anvendelsesområdet. Produktet er ikke beregnet til erhvervs-mæssig brug.

#### BEMÆRK

- Betjeningsvejledningen skal altid opbevares i umiddelbar nærhed af produktet og være tilgængelig for betjeningspersonalet.

### Udstyr

- 1 Bærehåndtag
- 2 Valgknap
- 3 Knappen "-"
- 4 Knappen "+"
- 5 TÆND/SLUK-knap
- 6 Display
- 7 4x fødder på undersiden af produktet
- 8 Gummibånd
- 9 Ventilationstilslutning
- 10 12 V autotilslutningsstik
- 11 Oppumpningstilslutning
- 12 Slangens adaptertilslutning
- 13 Tilbehørsdel til højtryk
- 14 Mini-Boston-tilbehørsdel
- 15 Boston-tilbehørsdel
- 16 Slange
- 17 Slangens låsetilslutning

### Pakkens indhold

- 1 Pumpe til SUP-board (inkl. 12 V autotilslutningsstik og tilslutningslange)
- 1 Boston-tilbehørsdel
- 1 Mini-Boston-tilbehørsdel
- 1 tilbehørsdel til højtryk (mellemstor silikonetætning formonteret, lille og stor tætning medfølger også)
- 1 betjeningsvejledning

## Tekniske data

Mærkespænding	12 V $\overline{=}$ , 110 W (jævnstrøm)
Nominel hastighed	3800 rpm
Driftstryk	maks. 1,38 bar (20 PSI)
Luftstrøm (luftpumpe)	ca. 350 l/min
Driftsform	S2 Kortvarig drift med konstant belastning, i 10 minutter.
Vægt	1,68 kg
<b>Autotilslutningsstik:</b>	
Sikring	15 A

## Støjinformationer

Målt værdi for støj bestemt i overensstemmelse hermed EN 62841-1 og EN 1012-1.

Det A-vægtede støjniveau på arbejdspladsen er typisk:

Lydryksniveau (på operatørstationen)	$L_{PA} = 84,4$	dB (A)
Usikkerhed	$K = 3$	dB (A)
Ifølge 2000/14 / EG og 2005/88 / EG:		
Lydeffektniveau målt	$L_{WA} = 86,2$	dB (A)
Usikkerhed	$K = 2,02$	dB (A)
Garanteret lydeffektniveau	$L_{WA} = 88$	dB (A)



**Bær høreværn!**

## Forklaringer til infoskiltene på produktet!



Læs den originale betjeningsvejledning og sikkerhedsanvisningerne før første brug!



Bær høreværn!



Fare på grund af varme overflader!



Må ikke udsættes for regn!



## Generelle sikkerhedsanvisninger for elværktøjer

### ⚠ ADVARSEL!

- ▶ Læs alle sikkerhedsanvisninger, instruktioner, illustrationer og tekniske data, som dette elværktøj er forsynet med. Hvis de efterfølgende anvisninger ikke overholdes, kan det medføre elektrisk stød, brand og/eller alvorlige kvæstelser.

## Opbevar sikkerhedsanvisningerne og -instruktionerne til senere brug.

Begrebet "elværktøj", der anvendes i sikkerhedsanvisningerne, henviser både til elværktøj, der anvendes med ledning til lysnettet, og batteridrevet elværktøj (uden strømledning).

## 1. Sikkerhed på arbejdspladsen

- Hold arbejdspladsen ren og godt oplyst. Rod og dårligt oplyste arbejdspladser kan medføre uheld.
- Arbejd aldrig med elværktøj i eksplosionsfarlige omgivelser, hvor der befinder sig brændbare væsker, gasser eller støv. Elværktøj danner gnister, som kan antænde støvet eller dampene.
- Hold børn og andre personer på afstand, når elværktøjet bruges. Hvis du bliver distraheret, kan du miste kontrollen over elværktøjet.

## 2. Elektrisk sikkerhed

- Elværktøjets tilslutningsstik skal passe ind i stikkontakten. Stikket må ikke ændres på nogen måde.  
Der må ikke bruges adapterstik sammen med beskyttelsesjodet elværktøj. Uændrede stik og de rigtige stikkontakter reducerer risikoen for elektrisk stød.
- Undgå kropskontakt med jordforbundne overflader som f.eks. rør, radiatorer, komfurer og køleskabe. Der er øget risiko for elektrisk stød, hvis din krop har jordforbindelse.



- c) Hold elværktøjet væk fra regn og fugt. Hvis der kommer vand ind i elværktøjet, er der forhøjet risiko for elektrisk stød.
- d) Brug ikke tilslutningsledningen til noget, den ikke er beregnet til, f.eks. til at bære eller hænge værktøjet op i eller til at trække stikket ud af stikkontakten. Hold tilslutningsledningen på afstand af varme, olie, skarpe kanter eller bevægelige dele. Beskadigede eller sammenflettede tilslutningsledninger øger risikoen for elektrisk stød.
- e) Hvis du anvender elværktøj udendørs, må du kun bruge forlængerledninger, som også er godkendt til udendørs brug. Når du anvender en forlængerledning, der er beregnet til udendørs brug, reduceres risikoen for elektrisk stød.
- f) Hvis det ikke er muligt at undgå at bruge elværktøjet i fugtige omgivelser, skal der installeres en fejlstrømsafbryder. Installation af en fejlstrømsafbryder reducerer risikoen for elektrisk stød.
- d) Fjern indstillingsværktøj eller skruenøgler, før du tænder for elværktøjet. Hvis der sidder et værktøj eller en skruenøgle på en roterende del af elværktøjet, kan det medføre personskader.
- e) Undgå unormale kroppsstillinger. Sørg for, at du står sikkert, og hold altid balancen. Derved kan du bedre kontrollere elværktøjet i uventede situationer.
- f) Bær velegnet påklædning. Bær ikke løstsiddende tøj eller smykker. Hold hår og tøj på afstand af dele, der bevæger sig. Løst tøj, smykker eller hår kan gribe fat i dele, der bevæger sig.
- g) Hvis der kan monteres støvopsugnings- og opsamlingsanordninger, skal disse tilsluttes og anvendes korrekt. Anvendelse af denne type anordninger nedsætter støvriskoen.
- h) Lad dig ikke lulle ind i en falsk følelse af sikkerhed, og tilsidesæt ikke sikkerhedsreglerne for elværktøj, selv om du er fortrolig med elværktøjet efter mange ganges anvendelse. Uforsigtige handlinger kan føre til alvorlige kvæstelser på en brøkdæl af et sekund.

### 3. Personssikkerhed

- a) Vær opmærksom og bevidst om, hvad du laver, og arbejd fornuftigt med elværktøjet. Brug ikke elværktøjet, hvis du er ukoncentreret eller påvirket af narkotika, alkohol eller medicin. Selv et øjeblikvis uopmærksomhed ved brug af elværktøjet kan medføre alvorlige kvæstelser.
- b) Brug personligt beskyttelsesudstyr, og bær altid beskyttelsesbriller. Når du bruger personligt beskyttelsesudstyr som støvmaske, skridsikre sikkerhedssko, beskytteshandsker, sikkerhedshjelm og høreværn afhængigt af elværktøjets type og anvendelse, reduceres risikoen for personskader.
- c) Undgå uønsket igangsætning. Kontrollér, at elværktøjet er slukket, før du forbinder det med elforsyningen og/eller tilslutter batteriet, løfter elværktøjet eller bærer det. Hvis du bærer elværktøjet rundt med fingeren på kontakten, eller hvis elværktøjet slutes til strømforsyningen, mens det er tændt, kan der opstå uheld.

### 4. Anvendelse og behandling af elværktøjet

- a) Overbelast ikke elværktøjet. Brug et elværktøj, der er egnet til arbejdet. Du arbejder bedre og mere sikkert i det angivne effektområde, hvis du bruger det rigtige elværktøj.
- b) Brug ikke elværktøj med defekt kontakt. Elværktøj, som ikke længere kan tændes og slukkes, er farligt og skal repareres.
- c) Træk stikket ud af stikkontakten og/eller fjern det aftagelige batteri, før du foretager indstillinger på produktet, udskifter indsatsværktøj eller lægger elværktøjet fra dig. Disse forholdsregler forhindrer, at elværktøjet starter ved en fejl.
- d) Opbevar elværktøj uden for børns rækkevidde, når værktøjet ikke anvendes. Personer, som ikke kender elværktøjet, eller som ikke har læst disse anvisninger, må ikke bruge produktet. Elværktøj er farligt, hvis det anvendes af uerfarne personer.

- e) Vedligehold elværktøjet og dets indsatsværktøj omhyggeligt. Kontrollér, om bevægelige dele fungerer, som de skal og ikke sætter sig fast, om dele er defekte eller så beskadigede, at elværktøjets funktion er forringet. Få beskadigede dele repareret, inden du bruger elværktøjet. Mange uheld skyldes dårligt vedligeholdt elværktøj.
- f) Hold skærende værktøj skarpt og rent. Omhyggeligt vedligeholdt værktøj med skarpe skær sætter sig ikke så ofte fast og er lettere at styre.
- g) Brug elværktøj, indsatsværktøj, udskiftelige dele osv. iht. disse anvisninger. Tag hensyn til arbejdsbetingelserne og det arbejde, der skal udføres. Anvendelse af elværktøj til andet end den tilsigtede anvendelse kan føre til farlige situationer.
- h) Hold håndtag og gribeblader tørre, rene og fri for olie og fedt. Glatte håndtag og gribeblader gør sikker betjening og kontrol over elværktøjet umulig i uforudsete situationer.

## 5. Service

- a) Lad kun en kvalificeret reparatør reparere dit elværktøj og kun med originale reservedele. Derved garanteres det, at elværktøjets sikkerhed bevares.
  - b) Lad altid producenten af elværktøjet eller dennes kundeservice udskifte stikket eller tilslutningsledningen. Derved garanteres det, at elværktøjets sikkerhed bevares.
- Forsigtig! Kompressoren må kun betjenes i kort tid. Langvarig, uafbrudt drift på mere end 10 min. overopheder produktet. Sluk straks for produktet og lad det køle af i mindst 10 minutter.
  - Fare for personskader! Pump aldrig genstande op til mere end det angivne tilladte tryk. De kan eksplodere og være årsag til personskader og/eller materielle skader.
  - Brug aldrig produktet til formål, det ikke er beregnet til.
  - Brug ikke dette produkt, hvis slangen er beskadiget. Udskift slangen med det samme.
  - Træk ikke slangen ud under oppumpningen, da det høje tryk kan forårsage personskader.
  - For at undgå risiko må oppustningsindgangen ikke vende mod kroppen.
  - Produktet skal altid være rent, tørt og uden olie eller smørefedt.
  - Brug aldrig benzin eller andre brændbare væsker til rengøring af produktet! Damp, som bliver tilbage i produktet, kan antændes af gnister og medføre, at produktet eksploderer.
  - Vær altid opmærksom! Brug aldrig produktet, hvis du er ukoncentreret eller føler dig dårligt tilpas.
  - Inden du bruger cigarettænderen, skal du kontrollere den for at sikre, at der ikke er rust eller rester i den. Et cigarettænderstik med dårlig elektrisk ledningsevne kan medføre, at produktet eller strømkilden overophedes, hvilket kan beskadige produktet.

## Sikkerhedsanvisninger specielt for produktet

- Dette produkt må ikke bruges af børn eller personer med nedsatte fysiske, psykiske, motoriske eller mentale evner eller manglende erfaring og/eller viden. Børn må ikke lege med produktet. Rengøring og brugervedligeholdelse må ikke udføres af børn.
- Børn skal holdes væk fra dette produkt.
- Undgå at anvende produktet ved temperaturer under +5 °C.
- Dette produkt må ikke udsættes for regn eller nedsænkes i vand.
- Lad aldrig produktet være uden opsyn.

## Før ibrugtagning

- ♦ Tag fat i og bær produktet i bærehåndtaget **1**.
- ♦ Sæt 12 V autotilslutningsstikket **10** i et egnet cigarettænderstik. Displayet **6** tændes, og produktet er klar til brug.

## Betjening

### BEMÆRK

- ▶ Produktet vibrerer under driften. Læg det derfor fra dig under driften. På undersiden af produktet er der fire fødder **7** til dette formål.

### ⚠ OBS!

- ▶ Produktet er ikke egnet til kontinuerligt brug. Produktet må maksimalt anvendes 10 minutter kontinuerligt. Du må først anvende produktet igen, når det er kølet af.
- ♦ Brug det nødvendige tilbehør.
- ♦ Tag slangen **16** af produktet. Den er fastgjort med et gummibånd **8** i forbindelse med transport og opbevaring.

## Displayvisning

- ♦ På displayet **6** kan du skifte mellem "bar", "psi" og "kpa" ved at trykke på valgknappen **2**.

## Indstilling af trykket

- ♦ Brug knappen "+" **4** eller "-" **3** til at indstille det ønskede tryk.

### TIP

- ▶ Hvis du holder knappen "+" **4** eller "-" **3** trykket inde i længere tid, ændrer trykket sig hurtigere.

### BEMÆRK

- ▶ Kompressoren slukker automatisk, når det forudindstillede tryk nås.

## Tænd/sluk

### Sådan tændes produktet

- ♦ Tryk på TÆND/SLUK-knappen **5**.

### Sådan slukkes produktet

- ♦ Tryk igen på TÆND/SLUK-knappen **5**.

## Ibrugtagning

### Oppumpning/tømning

- ♦ Monter slangens låsetilslutning **17** på den ønskede tilslutning. Ved oppumpning skal du vælge oppumpningstilslutningen **11**. Ved tømning skal du vælge tømningstilslutningen **9**.
- ♦ Drej den i urets retning, indtil den er låst på plads.

### Tilbehørsdele

- ♦ Drej den ønskede tilbehørsdel **13**, **14** eller **15** fast på slangens adaptertilslutning **12** i urets retning, indtil den er låst på plads.
- ♦ Sæt den pågældende tilbehørsdel i dit SUP-board, og følg producentens anvisninger.

### Tilbehørsdel til højtryk **13**

Tilbehørsdelen til højtryk gør det nemt at oppumpe SUP-boards. Som standard anvendes den midterste pakning, som er formonteret på adapteren. Hvis der opstår luftlækager under driften, skal du bruge den tykkeste pakning. Hvis du ikke kan indsætte tilbehørsdelen i genstanden, skal du bruge den tyndeste pakning.

### Mini-Boston-tilbehørsdel **14**

Mini-Boston-tilbehørsdelen kan bruges til oppumpning af mindre luftmadrasser.

### Boston-tilbehørsdel **15**

Boston-tilbehørsdelen kan bruges til oppumpning af forskellige luftmadrasser.

## Skift af sikring

I 12 V autotilslutningsstikket **10** er der en sikring. Hvis produktet ikke fungerer, kan sikringen være defekt. Udskift den i så fald med en reservesikring af samme type (se også kapitlet **Tekniske data**).

- ◆ For at gøre dette skal du tage 12 V autotilslutningsstikket **10** ud af cigarettænderstikket.
- ◆ Åbn 12 V autotilslutningsstikket **10** ved forsigtigt at skrue den riflede skrueindsats (C) af med en tang imod urets retning og tage den af.
- ◆ Tag nu stikspidsen (B) ud af sikringen (A), tag sikringen (A) ud, og læg den til side.

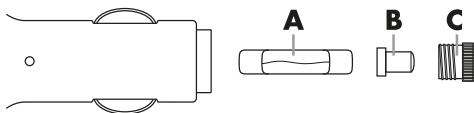

- ◆ Sæt nu en ny 15 A sikring i 12 V autotilslutningsstikket **10**, sæt stikspidsen (B) på den ende, der rager lidt ud af sikringen, og skru skrueindsatsen (C), som du tog ud forinden, ind igen.

### BEMÆRK

- ▶ Hvis produktet stadig ikke fungerer, eller hvis sikringen går igen, er produktet defekt. Henvend dig til service-hotline (se kapitlet **Service**).

## Vedligeholdelse og rengøring



**ADVARSEL! FARE FOR PERSONSKADER! Sluk produktet, før der arbejdes på det, og tag 12 V autotilslutningsstikket ud.**

- Brug ikke skarpe genstande til rengøring af produktet. Der må ikke komme væske ind i produktet. Dette kan beskadige produktet.
- Produktet er vedligeholdelsesfrit.
- Rengør regelmæssigt produktet og helst lige efter, at du er færdig med arbejdet.
- Rengør kabinettet med en tør klud – brug under ingen omstændigheder benzin, opløsningsmidler eller rengøringsmidler, som angriber plast.
- Ventilationsåbningerne må aldrig dækkes til.

### BEMÆRK

- ▶ Reservedele, som ikke er angivet (som f.eks. adapterdyser, kontakter), kan bestilles hos vores service-hotline.
- ▶ Dette produkt kræver ingen vedligeholdelse. Produktet må under ingen omstændigheder åbnes. Produktet må kun repareres af et autoriseret serviceværksted eller af vores kundeservice. Hvis en af de nedenstående fejl optræder, skal følgende overholdes:

- ◆ Lad produktet køle af og vent et kort øjeblik, indtil resten af energien er neutraliseret.
- ◆ Sørg for, at produktet befinder sig i en sikker tilstand.

## Fejlanalyse

Fejl	Løsning
Produktet kører ikke	Kontrollér strømkilden. Kontrollér, at alle kabler, sikringer og strømkilder fungerer.
	Produktet må ikke anvendes ved omgivende temperaturer under +5 °C.
	Undgå overophedning af motoren. Lad motoren køle af.
Langsom eller unormal oppumpning	Kontrollér, om slangen er tilstoppet eller revnet.
	Forbindelsen mellem slangen og produktet er ikke installeret korrekt.

## Opbevaring

- Tag autotilslutningsstikket ud.
- Opbevar produktet et tørt og sikkert sted.
- Sørg for, at produktet er fuldstændig afkølet, da der ellers er risiko for forbrænding.
- Anbring produktet på en måde, at det ikke kan tages i brug af uvedkommende.

## Bortskaffelse



Emballagen består af miljøvenlige materialer. Den kan bortskaffes i de lokale containere til genbrugsmateriale.



### Bortskaf ikke elværktøj sammen med husholdningsaffaldet!

I henhold til EU-direktivet 2012/19/EU skal kasseret elværktøj indsamles særskilt og afleveres til miljøvenligt genbrug.

Du kan få oplysninger hos kommunen om bortskaffelse af udtjente produkter.



Bortskaf emballagen miljøvenligt. Vær opmærksom på mærkningen på de forskellige emballagematerialer, og aflever dem sorteret til bortskaffelse.

Emballagematerialerne er mærket med forkortelser (a) og tal (b) med følgende betydning: 1-7: Plast, 20-22: Papir og pap, 80-98: Kompositmaterialer.



Du kan få oplysninger hos kommunen om bortskaffelse af udtjente produkter.



Produktet kan genbruges, er underlagt udvidet producentansvar og indsamles separat.

## Garanti for Kompernass Handels GmbH

Kære kunde

På dette produkt får du 3 års garanti fra købsdatoen. I tilfælde af mangler ved produktet har du en række juridiske rettigheder i forhold til sælgeren af produktet. Dine juridiske rettigheder forringes ikke af den nedenfor anførte garanti.

### Garantibetingelser

Garantiperioden begynder på købsdatoen. Opbevar venligst kvitteringen et sikkert sted. Den er nødvendig for at kunne dokumentere købet.

Hvis der inden for tre år fra dette produkts købsdato opstår en materiale- eller fabrikationsfejl, vil produktet – efter vores valg – blive repareret eller udskiftet, eller købsprisen vil blive refunderet gratis til dig. Denne garantiydelse forudsætter, at det defekte produkt afleveres, og købsbeviset (kvitteringen) forevises i løbet af fristen på tre år, og at der gives en kort skriftlig beskrivelse af, hvori manglen består, og hvornår den er opstået.

Hvis defekten er dækket af vores garanti, får du et repareret eller et nyt produkt retur. Reparation eller ombytning af produktet udløser ikke en ny garantiperiode.

På batteripakker i X 12 V og X 20 V Team-serien får du 3 års garanti fra købsdatoen.

### Garantiperiode og juridiske mangelkrav

Garantiperioden forlænges ikke, hvis der gøres brug af garantien. Det gælder også for udskiftede og reparerede dele. Skader og mangler, som eventuelt allerede fandtes ved køb, samt manglende dele, skal anmeldes straks efter udpakningen. Når garantiperioden er udløbet, er reparation af skader betalingspligtig.

### Garantiens omfang

Produktet er produceret omhyggeligt efter strenge kvalitetsretningslinjer og testet grundigt inden levering.

Garantien dækker materiale- og fabrikationsfejl. Denne garanti omfatter ikke produktdele, der er udsat for normal slitage og derfor kan betragtes som sliddele, eller skader på skrøbelige dele som f.eks. kontakter eller dele af glas.

Denne garanti bortfalder, hvis produktet er blevet beskadiget, ikke er forskriftsmæssigt anvendt eller vedligeholdt. For at sikre forskriftsmæssig anvendelse af produktet skal alle anvisninger nævnt i betjeningsvejledningen nøje overholdes. Anvendelsesformål og handlinger, som frarådes eller der advares imod i betjeningsvejledningen, skal ubetinget undgås.

Produktet er kun beregnet til privat og ikke til kommercielt brug. Ved misbrug og uhensigtsmæssig brug, anvendelse af vold og ved indgreb, som ikke er foretaget af vores autoriserede serviceafdeling, bortfalder garantien.

### Garantiperioden gælder ikke ved

- Normalt forbrug af batteriets kapacitet
- Erhvervsmæssig anvendelse af produktet
- Beskadigelser eller ændringer på produktet udført af kunden
- Manglende overholdelse af sikkerheds- og vedligeholdelsesforskrifter, betjeningsfejl
- Skader som følge af naturkatastrofer

## Afvikling af garantier

For at sikre en hurtig behandling af din anmeldelse bør du følge nedenstående anvisninger:

- Ved alle forespørgsler bedes du have kvitteringen og artikelnummeret (IAN) 401002\_2107 klar som dokumentation for købet.
- Artikelnummeret kan du finde på typeskiltet på produktet, som indgravering på produktet, på betjeningsvejledningens forside (nederst til venstre) eller som klæbemærke på bag- eller undersiden af produktet.
- Hvis der opstår funktionsfejl eller øvrige mangler, bedes du først kontakte nedennævnte serviceafdeling **telefonisk** eller **via e-mail**.
- Et produkt, der er registreret som defekt, kan du derefter indsende portofrit til den oplyste serviceadresse med vedlæggelse af købsbevis (kvittering) og en beskrivelse af, hvori manglen består, og hvornår den er opstået.



På [www.lidl-service.com](http://www.lidl-service.com) kan du downloade denne og mange andre manualer, produktvideoer og installationssoftware.

Med denne QR-kode kommer du direkte til Lidl-servicesiden ([www.lidl-service.com](http://www.lidl-service.com)) og kan åbne den ønskede betjeningsvejledning ved indtastning af artikelnummeret (IAN) 401002\_2107.

## Service

**DK** Service Danmark

Tel.: 32 710005

E-Mail: [kompernass@lidl.dk](mailto:kompernass@lidl.dk)

IAN 401002\_2107

## Importør

Bemærk at den efterfølgende adresse ikke er en serviceadresse. Kontakt først det nævnte servicested.

KOMPERNASS HANDELS GMBH

BURGSTRASSE 21

44867 BOCHUM

TYSKLAND

[www.kompernass.com](http://www.kompernass.com)

## Oversættelse af den originale overensstemmelseserklæring

Vi, KOMPERNASS HANDELS GMBH, dokumentansvarlig: Semi Uguzlu, BURGSTR. 21, 44867 BOCHUM, TYSKLAND, erklærer hermed, at dette produkt stemmer overens med følgende standarder, standardiseringsdokumenter og EU-direktiver:

**Maskindirektivet**  
(2006/42/EG)

**Elektromagnetisk kompatibilitet**  
(2014/30/EU)

**Udendørsdirektiv** (2000/14 / EG), (2005/88 / EG)  
Lydeffektniveau LWA: Garanteret: 88 dB (A)

**RoHS-direktivet**  
(2011/65/EU)\*

\* Ansvar for udstedelsen af denne overensstemmelseserklæring er udelukkende producentens. Den ovenfor beskrevne genstand for erklæringen opfylder forskrifterne i EU-parlamentets og Rådets direktiv 2011/65/EU af 8. juni 2011 om begrænsning af anvendelsen af visse farlige stoffer i elektrisk og elektronisk udstyr.

### Anvendte harmoniserede standarder

EN 62841-1:2015

EN 1012-1:2010

EN 50498: 2010

EN IEC 63000: 2018

**Maskinens typebetegnelse:** Pumpe til SUP-board MSP 12 A1

**Produktionsår:** 12-2021

**Serienummer:** IAN 401002\_2107

Bochum, 06.12.2021



Semi Uguzlu  
- Kvalitetschef -

Vi forbeholder os ret til tekniske ændringer med henblik på videreudvikling.





# Indice

<b>Introduzione</b> .....	<b>112</b>
Uso conforme. ....	112
Dotazione. ....	112
Materiale in dotazione. ....	112
Dati tecnici .....	113
<b>Indicazioni generali relative alla sicurezza per elettrotensili</b> .....	<b>113</b>
1. Sicurezza sul posto di lavoro. ....	113
2. Sicurezza elettrica .....	113
3. Sicurezza delle persone. ....	114
4. Uso e trattamento dell'elettrotensile .....	115
5. Assistenza .....	115
Indicazioni relative alla sicurezza specifiche per l'apparecchio .....	115
<b>Prima della messa in funzione</b> .....	<b>116</b>
<b>Uso</b> .....	<b>116</b>
Display indicatore .....	116
Impostazione della pressione. ....	116
Accensione e spegnimento. ....	117
<b>Messa in funzione</b> .....	<b>117</b>
Gonfiaggio/sfiato .....	117
Accessori .....	117
Sostituzione dei fusibili. ....	117
<b>Manutenzione e pulizia</b> .....	<b>118</b>
<b>Analisi dei guasti</b> .....	<b>118</b>
<b>Conservazione</b> .....	<b>118</b>
<b>Smaltimento</b> .....	<b>119</b>
<b>Garanzia della Kompernass Handels GmbH</b> .....	<b>119</b>
<b>Assistenza</b> .....	<b>120</b>
<b>Importatore</b> .....	<b>120</b>
<b>Traduzione della dichiarazione di conformità originale</b> .....	<b>121</b>

## POMPA SUP MSP 12 A1

### Introduzione

Congratulazioni per l'acquisto del nuovo apparecchio. È stato scelto un prodotto di alta qualità. Il manuale di istruzioni è parte integrante del presente prodotto. Esso contiene importanti note per la sicurezza, l'uso e lo smaltimento. Prima di utilizzare il prodotto, acquisire dimestichezza con tutte le note relative ai comandi e alla sicurezza. Utilizzare il prodotto solo come descritto e per i campi d'impiego indicati. In caso di cessione del prodotto a terzi, consegnare anche tutta la relativa documentazione.

### Uso conforme

L'apparecchio è indicato per gonfiare tavole SUP con l'utilizzo degli adattatori in dotazione. L'apparecchio non è adatto per l'uso di utensili ad aria compressa. Qualunque altro impiego e qualunque modifica dell'apparecchio sono da considerarsi non conformi alla destinazione e comportano notevoli rischi di infortuni. Non si assumono responsabilità per i danni derivanti da uso non conforme. L'apparecchio non è destinato all'uso commerciale.

#### NOTA

- Le istruzioni per l'uso vanno sempre conservate nelle immediate vicinanze dell'apparecchio e devono restare a disposizione del personale operatore.

### Dotazione

- 1 Maniglia da trasporto
- 2 Tasto di selezione
- 3 Tasto "-"
- 4 Tasto "+"
- 5 Interruttore ON/OFF
- 6 Display
- 7 4 piedini sul lato inferiore dell'apparecchio
- 8 Nastro in gomma
- 9 Raccordo di sfiato
- 10 Connettore maschio per auto da 12 V
- 11 Raccordo di gonfiaggio
- 12 Raccordo adattatore del tubo flessibile
- 13 Accessorio per alta pressione
- 14 Accessorio Mini-Boston
- 15 Accessorio Boston
- 16 Tubo flessibile
- 17 Raccordo di bloccaggio del tubo flessibile

### Materiale in dotazione

- 1 Pompa SUP  
(incluso connettore maschio per auto da 12 V e tubo flessibile di raccordo)
- 1 accessorio Boston
- 1 accessorio Mini-Boston
- 1 accessorio per alta pressione  
(guarnizione di silicone media premontata, guarnizione piccola e grande di riserva)
- 1 manuale di istruzioni

## Dati tecnici

Tensione nominale	12 V $\overline{=}$ , 110 V (corrente continua)
Velocità nominale	3800 giri/min
Pressione di lavoro	max. 1,38 bar (20 PSI)
Corrente d'aria (pompa aria)	ca. 350 l/min
Modalità operativa	S2 Funzionamento di breve durata a carico costante, della durata di 10 minuti.
Peso	1,68 kg

### Connettore maschio per auto:

Fusibile	15 A
----------	------

## Informazioni sui rumori

Valore misurato per il rumore determinato di conseguenza EN 62841-1 e EN 1012-1.

Il livello di rumore ponderato A sul posto di lavoro è in genere:

Livello di pressione acustica

(presso la stazione  
dell'operatore)

$$L_{PA} = 84,4 \text{ dB (A)}$$

Fattore di incertezza  $K = 3 \text{ dB (A)}$

Secondo 2000/14/EC e 2005/88/EC:

Livello di potenza

sonora misurato  $L_{WA} = 86,2 \text{ dB (A)}$

Fattore di incertezza  $K = 2,02 \text{ dB (A)}$

Livello di potenza

sonora garantito  $L_{WA} = 88 \text{ dB (A)}$



**Indossare una protezione acustica!**

## Spiegazioni delle targhette di avviso sull'apparecchio!



Prima della messa in funzione leggere il manuale di istruzioni originale e le indicazioni relative alla sicurezza!



Indossare una protezione acustica!



Pericolo da superfici calde!



Non esporre alla pioggia!



## Indicazioni generali relative alla sicurezza per elettroutensili

### ⚠ AVVERTENZA!

- Osservare tutte le indicazioni relative alla sicurezza, le istruzioni, le illustrazioni e i dati tecnici di cui è dotato questo elettroutensile. Il mancato rispetto delle seguenti istruzioni può causare scosse elettriche, incendi e/o gravi lesioni.

### Conservare le indicazioni relative alla sicurezza e le istruzioni per uso futuro.

Il termine "elettroutensile" utilizzato nelle indicazioni relative alla sicurezza si riferisce a elettroutensili collegabili alla rete elettrica (con cavo di rete) o a elettroutensili a batteria (senza cavo di rete).

## 1. Sicurezza sul posto di lavoro

- Mantenere l'area di lavoro pulita e ben illuminata.** Il disordine e la scarsa illuminazione dell'area di lavoro potrebbero dare luogo a infortuni.
- Non lavorare con elettroutensili in ambienti a rischio di esplosione, in presenza di liquidi, gas o polveri infiammabili.** Gli elettroutensili generano scintille che possono incendiare la polvere o i vapori.
- Tenere lontani i bambini e altre persone durante l'uso dell'elettroutensile.** In caso di distrazione, si potrebbe perdere il controllo dell'elettroutensile.

## 2. Sicurezza elettrica

- La spina dell'elettroutensile deve essere idonea all'inserimento nella presa. La spina non deve essere assolutamente modificata. Non utilizzare connettori adattatori con elettroutensili collegati a terra.** Le spine non modificate e le prese idonee riducono il rischio di scosse elettriche.

- b) Evitare il contatto corporeo con superfici collegate a terra, come tubi, termosifoni, forneli e frigoriferi. Quando il corpo è a diretto contatto col suolo, sussiste un maggiore pericolo di scosse elettriche.
- c) **Tenere gli elettrodomestici lontani dalla pioggia o dall'umidità.** La penetrazione di acqua in un apparecchio elettrico aumenta il rischio di scosse elettriche.
- d) **Non utilizzare il cavo di allacciamento per scopi non conformi, come ad es. per trasportare l'elettrodomestico, per appenderlo o per scollegare la spina dalla presa.** Tenere il cavo di allacciamento lontano dal calore, dall'olio, da angoli acuminati o da parti in movimento. Cavi di allacciamento danneggiati o aggrovigliati aumentano il rischio di scosse elettriche.
- e) **Se si lavora all'aperto con un elettrodomestico, utilizzare solo prolunghe ammesse anche per uso esterno.** L'utilizzo di un cavo di prolunga idoneo all'uso esterno riduce il rischio di scosse elettriche.
- f) **Se è inevitabile l'uso dell'elettrodomestico in un ambiente umido, utilizzare un interruttore differenziale.** L'uso di un interruttore differenziale evita il rischio di scosse elettriche.
- c) **Evitare l'accensione involontaria.** Accertarsi che l'elettrodomestico sia spento prima di collegarlo all'alimentazione e/o alla batteria, sollevarlo o trasportarlo. Se si tiene il dito sull'interruttore mentre si sposta l'elettrodomestico o si collega l'elettrodomestico alla rete elettrica con l'interruttore su ON, si possono verificare infortuni.
- d) **Rimuovere gli utensili di regolazione o le chiavi per dadi prima di accendere l'elettrodomestico.** Un utensile o una chiave lasciati in una parte rotante dell'elettrodomestico possono provocare lesioni.
- e) **Evitare posture innaturali.** Provvedere a una posizione sicura e mantenere sempre l'equilibrio. In tal modo si può controllare meglio l'elettrodomestico, soprattutto in situazioni impreviste.
- f) **Indossare un abbigliamento idoneo.** Non indossare abiti larghi o gioielli. Tenere lontani i capelli e gli indumenti dalle parti in movimento. Gli abiti larghi e sciolti, i gioielli o i capelli lunghi possono impigliarsi nelle parti mobili.
- g) **Se è possibile montare dispositivi aspirapolvere e aspiratrucioli, occorre collegarli e utilizzarli correttamente.** L'uso di un aspiratore per polvere può ridurre i pericoli associati alla polvere.

### 3. Sicurezza delle persone

- a) **Prestare attenzione controllando le operazioni in corso e procedendo con cura quando si lavora con un elettrodomestico.** Non utilizzare l'elettrodomestico se non si è concentrati o riposati a sufficienza, o se si è sotto l'influsso di droghe, alcol o farmaci. Un solo momento di disattenzione nell'uso dell'elettrodomestico può dare luogo a gravi lesioni.
- b) **Indossare dispositivi di protezione individuali e sempre occhiali di protezione.** L'uso di un dispositivo di protezione individuale come mascherina antipolvere, scarpe antiscivolo, casco protettivo o paraorecchi acustici, a seconda dell'uso e dell'impiego dell'elettrodomestico, riduce il rischio di lesioni.
- h) **Anche se si è acquisita dimestichezza con l'apparecchio usandolo spesso, non sentirsi troppo sicuri e non mancare di rispettare le regole sulla sicurezza nell'uso di elettrodomestici.** Una piccola disattenzione può dare luogo a gravi lesioni in una frazione di secondo.

#### 4. Uso e trattamento dell'elettrotensile

- a) **Non sovraccaricare l'elettrotensile. Utilizzare l'elettrotensile idoneo al proprio lavoro.** Con l'elettrotensile adatto si lavora meglio e con maggiore sicurezza nell'intervallo di potenza indicato.
- b) **Non utilizzare elettrotensili con interruttore guasto.** Un elettrotensile che non si riesce più a spegnere o ad accendere è pericoloso e deve essere riparato.
- c) **Staccare la spina dalla presa di corrente e/o rimuovere la batteria, se sfilabile, prima di eseguire impostazioni sull'apparecchio, sostituire gli utensili o riporre l'elettrotensile.** Questa misura precauzionale consente di impedire l'avvio involontario dell'elettrotensile.
- d) **Conservare gli elettrotensili non utilizzati fuori della portata dei bambini. Non consentire l'uso dell'elettrotensile a persone inesperte o che non abbiano letto le presenti istruzioni.** Gli elettrotensili sono pericolosi se utilizzati da persone inesperte.
- e) **Trattare gli elettrotensili e gli utensili con cura. Controllare che le parti mobili dell'apparecchio funzionino perfettamente e non si inceppino e che non vi siano elementi rotti o danneggiati al punto da compromettere la funzione dell'elettrotensile. Fare riparare le parti danneggiate prima di utilizzare l'elettrotensile.** Molti infortuni derivano da una cattiva manutenzione degli elettrotensili.
- f) **Mantenere gli utensili da taglio ben affilati e puliti.** Gli utensili da taglio trattati con cura e con bordi di taglio affilati si inceppano meno spesso e sono più facili da controllare.

g) **Utilizzare elettrotensili, utensili, ecc. conformi a queste istruzioni. Tenere conto delle condizioni di lavoro e dell'attività da eseguire.**  
L'uso di elettrotensili per applicazioni diverse da quelle previste può dare luogo a situazioni di pericolo.

h) **Mantenere le impugnature e le superfici di presa asciutte, pulite e prive di olio e grasso.** Impugnature e superfici di presa scivolose non consentono un controllo e un utilizzo sicuro dell'elettrotensile in situazioni impreviste.

#### 5. Assistenza

- a) **Fare riparare l'elettrotensile solo da personale qualificato specializzato e solo con l'utilizzo di ricambi originali.** In tal modo si garantisce la sicurezza dell'elettrotensile.
- b) **Fare eseguire la sostituzione della spina o del cavo sempre dal produttore dell'elettrotensile o dal relativo centro di assistenza.** In tal modo si garantisce che la sicurezza dell'elettrotensile venga mantenuta.

#### Indicazioni relative alla sicurezza specifiche per l'apparecchio

- Questo apparecchio non può essere utilizzato dai bambini e da persone con capacità fisiche, sensoriali o mentali ridotte ovvero prive di esperienze e/o conoscenze in merito. I bambini non devono giocare con l'apparecchio. La pulizia e la manutenzione a cura dell'utente non devono essere eseguite da bambini.
- Tenere l'apparecchio fuori dalla portata dei bambini.
- Evitare di impiegare l'apparecchio a temperature inferiori a +5 °C.
- Non esporre l'apparecchio alla pioggia né immergerlo in acqua.
- Non lasciare mai l'apparecchio incustodito durante il funzionamento.

- Cautela! Utilizzare il compressore solo per breve tempo. Un esercizio prolungato e ininterrotto per oltre 10 minuti provoca un surriscaldamento dell'apparecchio. Spegnerne subito l'apparecchio e lasciarlo raffreddare per almeno 10 min.
- Pericolo di lesioni! Non gonfiare gli oggetti con una pressione superiore a quella prevista per essi. Altrimenti potrebbero scoppiare e provocare lesioni e/o danni materiali.
- Non utilizzare mai l'apparecchio per scopi diversi dalla sua destinazione d'uso.
- Non utilizzare il prodotto se il tubo flessibile è danneggiato e sostituire subito il tubo.
- Non estrarre il tubo flessibile durante il gonfiaggio, in quanto l'alta pressione può causare lesioni.
- Per evitare rischi, l'ingresso di gonfiaggio non deve trovarsi in direzione del corpo.
- L'apparecchio deve essere sempre pulito, asciutto e privo di olio o grassi lubrificanti.
- Per la pulizia dell'apparecchio non utilizzare mai benzina o altri liquidi infiammabili! I vapori rimasti nell'apparecchio potrebbero incendiarsi al contatto con scintille e far esplodere l'apparecchio.
- Prestare la massima attenzione! Non utilizzare mai l'apparecchio senza la massima concentrazione o in caso di malessere fisico.
- Prima dell'uso verificare l'accendisigari per assicurarsi che non vi siano ruggine né residui. La presa con l'accendisigari con una scarsa conducibilità elettrica può far surriscaldare il prodotto o la fonte di corrente con un conseguente danneggiamento del prodotto.

## Prima della messa in funzione

- ◆ Trasportare l'apparecchio tenendolo per la maniglia da trasporto ①.
- ◆ Inserire il connettore maschio per auto da 12 V ⑩ in una presa accendisigari adatta. Il display ⑥ si accende e l'apparecchio è pronto per l'uso.

## Uso

### NOTA

- ▶ L'apparecchio vibra durante il funzionamento. Pertanto, durante l'esercizio, lo si deve appoggiare. Sul lato inferiore dell'apparecchio si trovano quattro piedini ⑦.

### ⚠ ATTENZIONE!

- ▶ Questo apparecchio non è idoneo al funzionamento continuo. Utilizzare l'apparecchio in modo continuo per un massimo di 10 minuti. Rimettere in funzione l'apparecchio quando si è raffreddato.
- ◆ Utilizzare l'accessorio necessario.
- ◆ Staccare il tubo flessibile ⑬ dall'apparecchio. Questo è fissato per il trasporto e la conservazione con un nastro in gomma ⑧.

## Display indicatore

- ◆ Quando il display ⑥ è acceso, è possibile alternare tra "bar", "psi" e "kpa" azionando il tasto di selezione ②.

## Impostazione della pressione

- ◆ Azionare il tasto "+" ④ o il tasto "-" ③ per impostare la pressione desiderata.

### SUGGERIMENTO

- ▶ Se si tiene premuto a lungo il tasto "+" ④ o il tasto "-" ③, la pressione cambia rapidamente.

### NOTA

- ▶ Il compressore si spegne automaticamente al raggiungimento della pressione preimpostata.

## Accensione e spegnimento

### Accensione dell'apparecchio

- ◆ Premere l'interruttore ON/OFF **5**.

### Spegnimento dell'apparecchio

- ◆ Premere nuovamente l'interruttore ON/OFF **5**.

## Messa in funzione

### Gonfiaggio/sfiato

- ◆ Montare il raccordo di bloccaggio del tubo flessibile **17** sul raccordo desiderato. Per il gonfiaggio, utilizzare il raccordo di gonfiaggio **11**. Per sfiatare, utilizzare il raccordo di sfiato **9**.
- ◆ Ruotarlo saldamente in senso orario fino a fissarlo.

### Accessori

- ◆ Serrare l'attacco **13** sul raccordo adattatore del tubo flessibile **12** in senso antiorario fino a fissarlo.
- ◆ Serrare l'attacco **14** o **15** sul raccordo adattatore del tubo **12** in senso orario fino a fissarlo.
- ◆ Inserire il rispettivo accessorio nella tavola da SUP e seguire le indicazioni del produttore.

### Accessorio per alta pressione **13**

L'accessorio per alta pressione consente di gonfiare con facilità la tavola da SUP. Come standard viene utilizzata la guarnizione media che è pre-montata sull'adattatore. Se durante il funzionamento si verificano perdite d'aria, utilizzare la guarnizione più spessa. Se l'accessorio non è inseribile nell'oggetto, utilizzare la guarnizione più sottile.

### Accessorio Mini-Boston **14**

L'accessorio Mini-Boston può essere utilizzato per gonfiare materassini d'aria più piccoli.

### Accessorio Boston **15**

L'accessorio Boston può essere utilizzato per gonfiare materassini d'aria diversi.

## Sostituzione dei fusibili

Nel connettore maschio per auto da 12 V **10** si trova un fusibile. Se l'apparecchio non funzionasse, il fusibile potrebbe essere guasto. Sostituirlo dunque con un fusibile di riserva dello stesso tipo (vedi anche capitolo **Dati tecnici**).

- ◆ A tale scopo estrarre il connettore maschio per auto da 12 V **10** dalla presa dell'accendisigari.
- ◆ Aprire il connettore maschio per auto da 12 V **10** svitando cautamente l'inserito a vite scanalato (C), se necessario con una pinza, ruotando in senso antiorario.
- ◆ Rimuovere ora la punta dello spinotto (B) dal fusibile (A), estrarre il fusibile (A) e metterlo da parte.

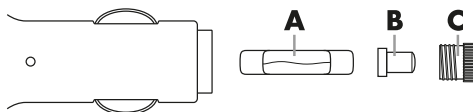

- ◆ Inserire un nuovo fusibile del tipo 15 A nel connettore maschio per auto da 12 V **10**, inserire la punta dello spinotto (B) nell'estremità leggermente sporgente del fusibile e riavvitare l'inserito a vite (C) precedentemente rimosso.

### NOTA

- Se l'apparecchio continuasse a non funzionare o se anche il nuovo fusibile si bruciasse subito, significa che è presente un guasto. Rivolgersi quindi alla linea diretta di assistenza (v. capitolo **Assistenza**).



## Manutenzione e pulizia



### AVVERTENZA! PERICOLO DI LESIONI!!

Prima di qualsiasi lavoro sull'apparecchio, spegnere l'apparecchio e staccare il connettore maschio per auto da 12 V.

- Non utilizzare oggetti acuminati per la pulizia dell'apparecchio. Impedire la penetrazione di liquidi all'interno dell'apparecchio. In caso contrario, l'apparecchio può danneggiarsi.
- L'apparecchio non necessita di manutenzione.
- Pulire regolarmente l'apparecchio, preferibilmente sempre subito dopo aver terminato il lavoro.
- Pulire l'alloggiamento con un panno asciutto, non utilizzare assolutamente benzina, solventi o detersivi che intaccano la plastica.
- Le aperture di aerazione devono essere sempre libere.

### NOTA

- ▶ I pezzi di ricambio non indicati (come ad es. bocchette adattatore, interruttori) possono essere ordinati tramite la nostra linea diretta di assistenza.
- ▶ Questo apparecchio non necessita di manutenzione. Non aprire assolutamente l'apparecchio. L'apparecchio può essere riparato solo da una filiale autorizzata all'assistenza o dal servizio di assistenza clienti. Qualora si presentasse uno dei guasti qui sotto descritti, procedere come segue:
  - ◆ Lasciar raffreddare l'apparecchio e attendere qualche istante per neutralizzare l'energia residua.
  - ◆ Accertarsi che l'apparecchio si trovi in condizioni sicure.

## Analisi dei guasti

Errore	Soluzione
L'apparecchio non funziona	Controllare la fonte di corrente. Controllare la funzionalità di tutti i cavi, del fusibile e della fonte di corrente.
	Non utilizzare l'apparecchio a una temperatura ambiente inferiore a + 5 °C.
	Evitare che il motore si surriscaldi. Lasciar raffreddare il motore.
Riempimento lento o anormale	Verificare se il tubo flessibile è occluso o rotto.
	Il collegamento tra tubo flessibile e apparecchio non è installato correttamente.

## Conservazione

- Staccare il connettore maschio per auto.
- Conservare l'apparecchio in un ambiente asciutto e sicuro.
- Controllare che l'apparecchio si sia completamente raffreddato, altrimenti vi è pericolo di ustioni.
- Riporre l'apparecchio in modo tale che non possa venire messo in funzione da persone non autorizzate.

## Smaltimento



L'imballaggio consiste di materiali eco-compatibili che possono essere smaltiti nei locali contenitori di riciclaggio.



### **Non smaltire gli elettrodomestici assieme ai normali rifiuti domestici!**

In base alla Direttiva europea 2012/19/EU, gli elettrodomestici usati devono essere raccolti separatamente e conferiti a un centro per il riciclaggio ecologico.

Per lo smaltimento dell'apparecchio una volta che ha terminato la sua funzione, informarsi presso l'amministrazione comunale.



Smaltire l'imballaggio conformemente alle norme di tutela ambientale. Tenere conto dei codici presenti sui vari materiali di imballaggio ed eventualmente separare i materiali effettuando una raccolta differenziata. I materiali di imballaggio presentano codici costituiti da abbreviazioni (a) e numeri (b) con il seguente significato: 1-7: materie plastiche, 20-22: carta e cartone, 80-98: materiali compositi.



Per lo smaltimento del prodotto una volta che ha terminato la sua funzione, informarsi presso l'amministrazione comunale.



Il prodotto è riciclabile, soggetto ad una responsabilità estesa del

## Garanzia della Kompernass Handels GmbH

Egregio Cliente,

Questo apparecchio ha una garanzia di 3 anni dalla data di acquisto. Qualora questo prodotto presentasse vizi, Le spettano diritti legali nei confronti del venditore del prodotto. La garanzia qui di seguito descritta non costituisce alcun limite a tali diritti legali.

### Condizioni di garanzia

Il periodo di garanzia decorre dalla data di acquisto. Si prega di conservare bene lo scontrino di cassa. Quest'ultimo è necessario come prova d'acquisto.

Qualora entro tre anni a partire dalla data d'acquisto del prodotto si presentasse un difetto del materiale o di fabbricazione, provvederemo a nostra discrezione a riparare o a sostituire gratuitamente il prodotto oppure a rimborsare il prezzo d'acquisto. Questa prestazione di garanzia ha come presupposto che l'apparecchio guasto e la prova d'acquisto (scontrino di cassa) vengano presentati entro il termine di tre anni e che si descriva per iscritto in cosa consiste il difetto e quando si è evidenziato.

Se il vizio rientra nell'ambito della nostra garanzia, il Suo prodotto verrà riparato o sostituito da uno nuovo. Con la riparazione o la sostituzione del prodotto non decorre un nuovo periodo di garanzia.

I pacchi batteria della serie X 12 V e X 20 V Team hanno una garanzia di 3 anni dalla data di acquisto.

### Periodo di garanzia e diritti legali di rivendicazione di vizi

Il periodo di garanzia non viene prolungato da interventi in garanzia. Ciò vale anche per le parti sostituite e riparate. Danni e vizi eventualmente già presenti al momento dell'acquisto devono venire segnalati immediatamente dopo che l'apparecchio è stato disimballato. Le riparazioni eseguite dopo la scadenza del periodo di garanzia sono a pagamento.

## Ambito della garanzia

L'apparecchio è stato prodotto con cura secondo severe direttive qualitative e debitamente collaudata prima della consegna.

La prestazione in garanzia vale per difetti del materiale o di fabbricazione. Questa garanzia non si estende a componenti del prodotto esposti a normale logorio, che possono pertanto essere considerati come componenti soggetti a usura o a danni che si verificano su componenti delicati, come ad es. interruttori o parti realizzate in vetro.

Questa garanzia decade se il prodotto è stato danneggiato oppure utilizzato o sottoposto a interventi di manutenzione in modo non conforme. Per un utilizzo adeguato del prodotto si devono rigorosamente rispettare tutte le istruzioni esposte nel manuale di istruzioni per l'uso. Si devono assolutamente evitare modalità di utilizzo e azioni che il manuale di istruzioni per l'uso sconsiglia o da cui esso mette in guardia.

Il prodotto è destinato esclusivamente all'uso domestico e non a quello commerciale. La garanzia decade in caso di impiego improprio o manomissione, uso della forza e interventi non eseguiti dalla nostra filiale di assistenza autorizzata.

## Il periodo di garanzia non si applica nei seguenti casi

- normale usura della capacità della batteria
- uso commerciale del prodotto
- danneggiamento o modifica del prodotto da parte del cliente
- mancata osservanza delle prescrizioni di sicurezza e manutenzione, errori di utilizzo
- danni derivanti da eventi naturali

## Trattamento dei casi di garanzia

Per garantire una rapida evasione della Sua richiesta, La preghiamo di seguire le seguenti istruzioni:

- Tenga a portata di mano per qualsiasi richiesta lo scontrino di cassa e il codice dell'articolo (IAN) 401002\_2107 come prova di acquisto.
- Il codice dell'articolo è riportato sulla targhetta identificativa o su un'incisione presenti sul prodotto, sul frontespizio del manuale di istruzioni (in basso a sinistra) o su un adesivo applicato alla parte posteriore o inferiore del prodotto.

■ Qualora si presentassero malfunzionamenti o altri tipi di vizi, contatti innanzitutto il reparto assistenza clienti qui di seguito indicato **telefonticamente** o via **e-mail**.

■ Una volta che il prodotto è stato registrato come difettoso, lo può poi spedire a nostro carico, provvedendo ad allegare la prova di acquisto (scontrino di cassa), una descrizione del vizio e l'indicazione della data in cui si è presentato, all'indirizzo del servizio di assistenza clienti che Le è stato comunicato.



Sul sito [www.lidl-service.com](http://www.lidl-service.com) è possibile scaricare questo e molti altri manuali di istruzioni, filmati sui prodotti e software d'installazione.

Con questo codice QR si giunge direttamente al sito dell'assistenza clienti Lidl ([www.lidl-service.com](http://www.lidl-service.com)) e con la digitazione del codice articolo (IAN) 401002\_2107 si può aprire il manuale di istruzioni di proprio interesse.

## Assistenza

IT **Assistenza Italia**  
Tel.: 02 36003201  
E-Mail: [kompennass@lidl.it](mailto:kompennass@lidl.it)

IAN 401002\_2107

## Importatore

Badi che il seguente indirizzo non è quello del servizio di assistenza clienti. Contatti innanzitutto il servizio di assistenza clienti indicato.

KOMPERNASS HANDELS GMBH  
BURGSTRASSE 21  
44867 BOCHUM  
GERMANIA  
[www.kompennass.com](http://www.kompennass.com)

## Traduzione della dichiarazione di conformità originale

La Società KOMPERNASS HANDELS GMBH, responsabile della documentazione: Signor Semi Uguzlu, BURGSTR. 21, 44867 BOCHUM, GERMANIA, dichiara con la presente che questo prodotto è conforme alle seguenti norme, documenti normativi e Direttive CE:

### Direttiva macchine

(2006/42/EG)

### Compatibilità elettromagnetica

(2014/30/EU)

### Direttiva Outdoor (2000/14 / EG), (2005/88/EG)

Livello di potenza sonora LWA: Garantito: 88 dB (A)

### Direttiva RoHS

(2011/65/EU)\*

\* Il produttore è il responsabile esclusivo del rilascio di questa dichiarazione di conformità. L'oggetto della dichiarazione sopra descritto soddisfa le prescrizioni della Direttiva 2011/65/EU del Parlamento Europeo e del Consiglio Europeo dell'8 giugno 2011 sulla restrizione dell'uso di determinate sostanze pericolose nelle apparecchiature elettriche ed elettroniche.

### Norme armonizzate utilizzate

EN 62841-1:2015

EN 1012-1:2010

EN 50498: 2010

EN IEC 63000: 2018

**Denominazione della macchina:** POMPA SUP MSP 12 A1

**Anno di produzione:** 12-2021

**Numero di serie:** IAN 401002\_2107

Bochum, 06.12.2021



Semi Uguzlu

- Direttore qualità -

Con riserva di modifiche tecniche volte al miglioramento del prodotto.



# Tartalomjegyzék

<b>Bevezető</b> .....	<b>124</b>
Rendeltetésszerű használat .....	124
Felszereltség .....	124
A csomag tartalma .....	124
Műszaki adatok .....	125
<b>Általános biztonsági utasítások elektromos kéziszerszámokhoz</b> .....	<b>125</b>
1. Munkahelyi biztonság .....	125
2. Elektromos biztonság .....	126
3. Személyi biztonság .....	126
4. Az elektromos kéziszerszám használata és kezelése .....	127
5. Szerviz .....	127
Készülék-specifikus biztonsági utasítások .....	127
<b>Üzembe helyezés előtt</b> .....	<b>128</b>
<b>Használat</b> .....	<b>128</b>
Kijelző .....	128
Nyomás beállítása .....	128
Be- és kikapcsolás .....	129
<b>Üzembe helyezés</b> .....	<b>129</b>
Felfújás/leeresztés .....	129
Tartozékok .....	129
Biztosítékcseré .....	129
<b>Karbantartás és tisztítás</b> .....	<b>130</b>
<b>Hibaelemzés</b> .....	<b>130</b>
<b>Tárolás</b> .....	<b>130</b>
<b>Ártalmatlanítás</b> .....	<b>131</b>
<b>A Kompernass Handels GmbH garanciája</b> .....	<b>131</b>
<b>Szerviz</b> .....	<b>132</b>
<b>Gyártja</b> .....	<b>132</b>
<b>Jótállási tájékoztató</b> .....	<b>133</b>
<b>Az eredeti megfelelőségi nyilatkozat fordítása</b> .....	<b>135</b>

## SUP PUMPA MSP 12 A1

### Bevezető

Gratulálunk új készüléke megvásárlásához. Vásárlásával kiváló minőségű termék mellett döntött. A használati útmutató a termék része. Fontos tudnivalókat tartalmaz a biztonságra, használatra és ártalmatlanításra vonatkozóan. A termék használata előtt ismerkedjen meg valamennyi használati és biztonsági utasítással. A terméket csak a leírtak szerint és a megadott célokra használja. A termék harmadik személynek történő továbbadása esetén adja át a készülékhez tartozó valamennyi leírást is.

### Rendeltetészerű használat

A készülék SUP deszkák felfújására alkalmas a mellékelt adapter segítségével. A készülék nem alkalmas sűrített levegővel működő szerszámok üzemeltetésére. A készülék minden más használata vagy módosítása nem rendeltetészerűnek minősül és jelentős balesetveszélyt okozhat. A nem rendeltetészerű használatból eredő károkért nem vállalunk felelősséget. A készülék nem alkalmas ipari használatra.

#### TUDNIVALÓ

- ▶ A használati útmutatót mindig a készülék közvetlen közelében és a kezelő személyek számára elérhető helyen kell tárolni.

### Felszereltség

- 1 hordozó fogantyú
- 2 kiválasztó gomb
- 3 „-” gomb
- 4 „+” gomb
- 5 be-, kikapcsoló
- 6 kijelző
- 7 4 támasztóláb a készülék alján
- 8 gumiszalag
- 9 leeresztő csatlakozó
- 10 12 V gépjármű-csatlakozódugó
- 11 felfújó csatlakozó
- 12 a tömlő adaptercsatlakozója
- 13 tartozék nagynyomáshoz
- 14 mini Boston-tartozék
- 15 Boston-tartozék
- 16 tömlő
- 17 a tömlő reteszelő csatlakozója

### A csomag tartalma

- 1 SUP pumpa  
(12 V gépjármű-csatlakozódugóval együtt)
- 1 Boston-tartozék
- 1 mini Boston-tartozék
- 1 tartozék nagynyomáshoz  
(középső szilikon tömítés előre felszerelve,  
kis és nagy tömítést is tartalmaz)
- 1 használati útmutató

## Műszaki adatok

Névleges feszültség	12 V $\overline{=}$ , 110 W (egyenáram)
Névleges sebesség	3800 ford./perc
Üzemi nyomás	max. 1,38 bar (20 PSI)
Légáramlás (légszivattyú)	kb. 350 l/min
Üzem mód	S2 Rövid ideig tartó üzem állandó terhelés mellett, 10 percig tart.
Súly	1,68 kg

## Gépjármű-csatlakozódugó:

Biztosíték	15 A
------------	------

## Zajterhelési információ

A zaj mért értéke ennek megfelelően meghatározva EN 62841-1 és EN 1012-1.

Az A-súlyozott zajszint a munkahelyen jellemzően:

Hangnyomásszint

(a kezelő állomáson)  $L_{pA} = 84,4$  dB (A)

Bizonytalansági érték  $K = 3$  dB (A)

A 2000/14/EG és a 2005/88/EG szerint:

Méret hangtel-

jesítményszint  $L_{WA} = 86,2$  dB (A)

Bizonytalansági érték  $K = 2,02$  dB (A)

Garantált

hangteljesítményszint  $L_{WA} = 88$  dB (A)



**Viseljen hallásvédőt!**

**A készüléken látható tájékoztató jelzések magyarázata!**



Üzembe helyezés előtt olvassa el az eredeti használati útmutatót és a biztonsági utasításokat!



Viseljen hallásvédőt!



Forró felületek miatti veszély!



Ne tegye ki esőnek!



## Általános biztonsági utasítások elektromos kéziszerszámokhoz

### FIGYELMEZTETÉS!

- ▶ Tanulmányozza az elektromos kéziszerszámhoz tartozó összes biztonsági figyelmeztetést, utasítást, ábrát és műszaki adatot. Az alábbi utasítások figyelmen kívül hagyása áramütést, tüzet és/vagy súlyos sérüléseket okozhat.

### Őrizze meg az összes biztonsági előírást és utasítást későbbi használatra.

A biztonsági előírásokban használt „elektromos kéziszerszám” kifejezés hálózatról (hálózati vezetéken át) üzemeltetett elektromos kéziszerszámokra vagy akkumulátoros elektromos kéziszerszámokra (hálózati vezeték nélkül) vonatkozik.

## 1. Munkahelyi biztonság

- Tartsa tisztán és jól megvilágítva a munkaterületét.** A rendtelenség és a rosszul megvilágított munkaterület balesetet okozhat.
- Ne dolgozzon az elektromos kéziszerszámmal olyan robbanásveszélyes környezetben, ahol gyúlékony folyadékok, gázok vagy porok vannak.** Az elektromos kéziszerszámok szikráznak, a szikra pedig meggyújthatja a port vagy gőzöket.
- Az elektromos kéziszerszám használata közben ne engedjen közel gyermekeket és más személyeket.** Ha elterelik a figyelmét, elveszítheti az uralmát az elektromos kéziszerszám felett.



## 2. Elektromos biztonság

- a) Az elektromos kéziszerszám csatlakozódugójának illeszkednie kell a csatlakozóaljzatba. A csatlakozót semmilyen módon nem szabad megváltoztatni. A földelt elektromos kéziszerszámokat ne használja adapterrel. A nem módosított csatlakozó és a megfelelő csatlakozóaljzat használata csökkenti az áramütés veszélyét.
- b) Ügyeljen arra, hogy teste ne érintkezzen földelt felülettel, mint például csővezeték, fűtőtest, tűzhely vagy hűtőszekrény felületével. Az áramütés kockázata nagyobb, ha a teste földelve van.
- c) Óvja az elektromos kéziszerszámot esőtől vagy nedves környezettől. Növeli az áramütés kockázatát, ha víz kerül az elektromos kéziszerszámába.
- d) Ne használja a csatlakozóvezetékét rendeltetésellenes célra, ne hordozza és ne akassza fel az elektromos kéziszerszámot a kábelnél fogva és ne a vezetéknél fogva húzza ki a csatlakozódugót az aljzatból. Tartsa távol a csatlakozóvezetékét hőtől, olajtól, éles szegélyektől vagy mozgó alkatrészektől. A sérült vagy összezsavarodott csatlakozóvezeték növeli az áramütés kockázatát.
- e) Ha a szabadban dolgozik az elektromos kéziszerszámmal, akkor csak olyan hosszabbító vezetékeket használjon, ami kültéren is engedélyezett. A kültéri használatra alkalmas hosszabbító kábellel csökkentheti az áramütés veszélyét.
- f) Ha az elektromos kéziszerszám nedves helyen történő használata elkerülhetetlen, akkor használjon hibaáram védőkapcsolót. A hibaáram védőkapcsoló használata csökkenti az áramütés veszélyének kockázatát.

## 3. Személyi biztonság

- a) Legyen figyelmes, ügyeljen arra, amit csinál és megfontoltan végezze a munkát az elektromos kéziszerszámmal. Ne használjon elektromos kéziszerszámot, ha fáradt, vagy ha kábítószert, alkoholt vagy gyógyszer hatása alatt áll. Az elektromos kéziszerszám használatakor már egy pillanatnyi figyelmetlenség is komoly sérüléseket okozhat.
- b) Viseljen egyéni védőeszközt és mindig vegyen fel védőszemüveget. Az elektromos kéziszerszám jellegének és alkalmazásának megfelelő egyéni védőeszköz, például pormaszok, csúszásmentes biztonsági cipő, védősisak vagy fülvédő csökkenti a személyi sérülések veszélyét.
- c) Előzze meg a készülék véletlenszerű bekapcsolását. Győződjön meg arról, hogy az elektromos kéziszerszám ki van kapcsolva, mielőtt a villamos hálózatra és/vagy az akkumulátorra csatlakoztatja, illetve kézbe veszi vagy viszi. Balesetet okozhat, ha az elektromos kéziszerszám hordozása közben az ujjja a kapcsolón van vagy az elektromos kéziszerszám már bekapcsolt állapotban van, amikor csatlakoztatja az áramellátásra.
- d) Távolítsa el a beállításához használt szerszámokat vagy csavarkulcsokat az elektromos kéziszerszám bekapcsolása előtt. Az elektromos kéziszerszám forgó részében maradt szerszám vagy kulcs balesetet okozhat.
- e) Kerülje a normálistól eltérő testtartást. Vegyen fel biztonságos álló helyzetet és tartsa meg folyamatosan az egyensúlyát. Ily módon váratlan helyzetekben is jobban úrrá tud lenni az elektromos kéziszerszámon.
- f) Viseljen alkalmas ruházatot. Ne viseljen bő ruházatot vagy ékszert. Tartsa távol a haját és ruháját a mozgó részekről. A laza ruházat, az ékszer vagy a hosszú haj beleakadhat a mozgó részekbe.
- g) Amennyiben a készülékhez porszívó és porgyűjtő berendezés is szerelhető, akkor ezeket csatlakoztatni és megfelelően használni kell. A porszívó alkalmazása csökkentheti a por általi veszélyeztetést.

- h) Ne gondolja, hogy biztonságban van és ne hagyja figyelmen kívül az elektromos kéziszerszámokra vonatkozó biztonsági előírásokat akkor sem, ha többszöri használat után jól ismeri az elektromos kéziszerszám használatát. A figyelmen kívül hagyás a másodperc töredéke alatt súlyos sérüléseket okozhat.
- f) A vágószerszámokat tartsa mindig élesen és tisztán. A gondosan karbantartott éles vágóeszközök kisebb valószínűséggel szorulnak be és könnyebben irányíthatók.

#### 4. Az elektromos kéziszerszám használata és kezelése

- a) Ne terhelje túl az elektromos kéziszerszámot. A munkájának megfelelő elektromos kéziszerszámot használja. A megfelelő elektromos kéziszerszámmal jobban és biztonságosabban tud dolgozni a megadott teljesítmény-tartományban.
- b) Ne használjon olyan elektromos kéziszerszámot, amelyiknek hibás a kapcsolója. Ha az elektromos kéziszerszámot már nem lehet be- és kikapcsolni, akkor a használata veszélyes és meg kell javíttatni.
- c) Húzza ki a hálózati csatlakozódugót a csatlakozóaljzatból és/vagy távolítsa el a levehető akkumulátort, mielőtt beállításokat végez a készüléken, betétszerszámokat cserél vagy az elektromos kéziszerszámot elveszi. Ezzel a megelőző biztonsági intézkedéssel megakadályozható az elektromos kéziszerszám véletlen bekapcsolása.
- d) A nem használt elektromos kéziszerszámot gyermekektől elzárva tárolja. Ne engedje, hogy olyan személyek használják az elektromos kéziszerszámot, akik nem ismerik annak használatát vagy nem olvasták az erre vonatkozó utasításokat. Az elektromos kéziszerszámok veszélyesek, ha tapasztalatlan személyek használják azokat.
- e) Gondosan ápolja az elektromos kéziszerszámokat és a betétszerszámokat. Ellenőrizze, hogy a mozgó részek tökéletesen működnek és nincsenek beszorulva, részei nincsenek eltörve vagy olyannyira megsérülve, hogy az befolyásolná az elektromos kéziszerszám működését. Az elektromos kéziszerszám használata előtt javíttassa meg a sérült részeket. Sok balesetet a rosszul karbantartott elektromos kéziszerszámok okoznak.

- g) Az elektromos kéziszerszámot, a betétszerszámokat stb. a használati utasításoknak megfelelően használja. Vegye figyelembe a munkakörülményeket és az elvégzendő feladatot. Az elektromos kéziszerszám nem rendeltetésszerű használata veszélyes helyzeteket teremthet.
- h) A markolatokat és fogófelületeket tartsa szárazon, tisztán és olaj- illetve zsírmentesen. A csúszós markolatok és fogófelületek nem teszik lehetővé az elektromos kéziszerszám biztonságos használatát és irányítását váratlan helyzetekben.

#### 5. Szerviz

- a) Az elektromos kéziszerszámot csak képzett szakemberrel és csak eredeti cserealkatrészekkel javíttassa. Ezzel biztosíthatja az elektromos kéziszerszám hosszan tartó biztonságos működését.
- b) A csatlakozódugó vagy a csatlakozóvezeték cseréjét mindig az elektromos kéziszerszám gyártójával vagy annak ügyfélszolgálatával végeztesse. Ezzel biztosítható az elektromos kéziszerszám hosszan tartó és biztonságos működése.

#### Készülék-specifikus biztonsági utasítások

- A készüléket nem használhatják gyermekek, valamint csökkent fizikai, érzékszervi vagy értelmi képességű vagy kellő tapasztalattal és tudással nem rendelkező személyek. Gyermekek nem játszhatnak a készülékkel. Gyermekek nem végezhetik a készülék tisztítását és felhasználói karbantartását.

- Gyermeket nem szabad a készülék közelébe engedni.
- Kerülje a készülék használatát +5 °C fok alatti hőmérséklet esetén.
- Ezt a készüléket nem szabad esőnek kitenni vagy vízbe meríteni.
- Soha ne hagyja a készüléket felügyelet nélkül üzemelni.
- Vigyázat! Csak rövid ideig üzemeltesse a kompresszort. 10 percet meghaladó, megszakítás nélküli működtetés esetén túlmelegszik a készülék. Azonnal kapcsolja ki a készüléket és hagyja hűlni legalább 10 percig.
- Sérülésveszély! Ne pumpálja a felpumpálandó tárgyakat az előírt nyomás fölé. Ezek kidurranhatnak és sérüléseket és/vagy anyagi károkat okozhatnak.
- Soha ne használja a készüléket rendeltetésellenes célra.
- Ne használja ezt a terméket, ha sérült a tömlő, és azonnal cserélje ki a tömlőt.
- Ne húzza ki a tömlőt a felfújás során, mert a nagy nyomás testi sérülést okozhat.
- A kockázat elkerülése érdekében a felfúvó bemenetnek nem szabad a test felé lennie.
- A készüléknek mindig tisztának, száraznak és olaj- vagy kenőanyagmentesnek kell lenni.
- Soha ne használjon benzint vagy más gyúlékony folyadékot a készülék tisztításához! Szikrák lángra lobbanthatják a készülékben maradt gőzöket és a készülék fellobbanhat.
- Legyen figyelmes! Semmiképpen ne használja a készüléket, ha szétszórót vagy rosszul érzi magát.
- Használat előtt ellenőrizze a szivargyújtót, hogy nincs-e benne rozsdá vagy maradványok. A rossz elektromos vezetőképességű szivargyújtó-aljzat a termék vagy az áramforrás túlmelegedését okozhatja, ami révén kár keletkezhet a termékben.

## Üzembe helyezés előtt

- ◆ A készüléket a hordozó fogantyúnál **1** fogva tartsa és vigye.
- ◆ Csatlakoztassa a 12 V gépjármű-csatlakozódugót **10** egy alkalmas szivargyújtó aljzatba. A kijelző **6** világít és a készülék üzemkész.

## Használat

### TUDNIVALÓ

- ▶ Működés közben a készülék vibrál. Ezért működés közben fektesse le. Erre a célra négy támasztóláb **7** található a készülék alján.

### ⚠ FIGYELEM!

- ▶ A készülék nem alkalmas folyamatos használatra. A készülék legfeljebb 10 percig használható folyamatosan. Akkor működtesse ismét a készüléket, ha lehűlt.

- ◆ Használja a szükséges tartozékokat.
- ◆ Vegye le a tömlőt **16** a készülékről. Ez a szállításhoz és a tároláshoz egy gumiszalaggal **8** van rögzítve.

## Kijelző

- ◆ A kijelzőn **6** a „bar”, „psi” és „kpa” között lehet váltani a kiválasztó gomb **2** működtetésével.

## Nyomás beállítása

- ◆ A kívánt nyomás beállításához nyomja meg a „+” **4** vagy a „-” gombot **3**.

### TIPP

- ▶ Ha hosszan nyomja meg a „+” **4** vagy „-” gombot **3**, akkor a nyomás gyorsan változik.

### TUDNIVALÓ

- ▶ A kompresszor automatikusan kikapcsol, amint eléri az előre beállított nyomást.

## Be- és kikapcsolás

### A készülék bekapcsolása

- ◆ Nyomja meg a be-, kikapcsolót **5**.

### Készülék kikapcsolása

- ◆ Nyomja meg ismét a be-, kikapcsolót **5**.

## Üzembe helyezés

### Felfújás/leeresztés

- ◆ Szerelje fel a tömlő reteszelő csatlakozóját **17** a kívánt csatlakozóra. A felfújáshoz használja a felfújó csatlakozót **11**. A leeresztéshez használja a leeresztő csatlakozót **9**.
- ◆ Húzza meg az óramutató járásával megegyező irányba, amíg az rögzül.

### Tartozékok

- ◆ Csavarja a kívánt tartozékot **13**, **14** vagy **15** a tömlő adaptercsatlakozójára **12** az óramutató járásával megegyező irányba, amíg az rögzül.
- ◆ Csatlakoztassa az adott tartozékot a SUP deszkához és kövesse a gyártó utasításait.

### Nagynyomáshoz való tartozék **13**

A nagynyomáshoz való tartozék lehetővé teszi a SUP deszkák egyszerűbb felfújását. Alapvetően a középső tömítés kerül használatra, ami előre fel van szerelve az adapterre. Ha működés közben levegő szivárog, kérjük használja a legvastagabb tömítést. Ha nem tudja behelyezni a tartozékot a tárgyba, kérjük használja a legvékonyabb tömítést.

### Mini Boston-tartozék **14**

A mini Boston tartozék kisebb gumimatracok felfújására használható.

### Boston-tartozék **15**

A Boston tartozék különböző gumimatracok felfújására használható.

## Biztosítékcseré

A 12 V gépjármű-csatlakozódugóban **10** van egy biztosíték. Ha a készülék nem működik, előfordulhat, hogy a biztosíték meghibásodott. Ebben az esetben cserélje ki egy ugyanolyan típusú cserébiztosítékra (lásd a **Műszaki adatok** fejezetet is).

- ◆ Ehhez húzza ki a 12 V gépjármű-csatlakozódugót **10** a szivargyújtó aljzatból.
- ◆ Nyissa ki a 12 V gépjármű-csatlakozódugót **10**: ehhez csavarja ki óvatosan a bordás csavarbetétet (C) – adott esetben egy fogóval – az óramutató járásával ellentétes irányba és vegye le.
- ◆ Vegye le a csatlakozóvéget (B) a biztosítékról (A), vegye ki a biztosítékot (A) és tegye félre.

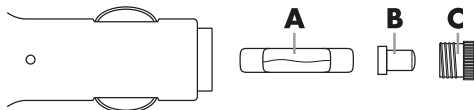

- ◆ Helyezzen be egy új 15 A-es biztosítékot a 12 V gépjármű-csatlakozódugóba **10**, helyezze a csatlakozóvéget (B) a biztosíték enyhén kiálló végére és csavarja vissza az előzőleg kivett csavarbetétet (C).

### TUDNIVALÓ

- ▶ Ha továbbra sem működik a készülék vagy az új biztosíték is azonnal kiég, akkor a készülékben van a hiba. Forduljon az ügyfélszolgálatunkhoz (lásd a **Szerviz** fejezetet).

## Karbantartás és tisztítás



**FIGYELMEZTETÉS! SÉRÜLÉSVESZÉLY!**  
A készüléken végzendő bármely művelet előtt kapcsolja ki a készüléket és húzza ki a 12 V gépjármű-csatlakozódugót.

- Ne használjon éles tárgyakat a készülék tisztításához. Ügyeljen arra, hogy ne kerüljön folyadék a készülék belsejébe. Ellenkező esetben kár keletkezhet a készülékben.
- A készülék nem igényel karbantartást.
- Rendszeresen tisztítsa meg a készüléket, lehetőleg közvetlenül a használatot követően.
- A készülékházat száraz törlerköndővel tisztítsa meg – semmiképpen ne használjon benzint, oldószert vagy olyan tisztítószert, amelyek kárt tehetnek a műanyagban.
- A szellőzőnyílásokat mindig szabadon kell hagyni.

### TUDNIVALÓ

- ▶ A felsorolásban nem szereplő alkatrészeket (mint pl. adapterfűvőkák, kapcsoló) ügyfélszolgálatunkon keresztül rendelheti meg.
- ▶ A készülékhez nem szükséges karbantartás. Semmiképpen ne nyissa fel a készüléket. A készüléket kizárólag hivatalos szerviz-képviselőt vagy a ügyfélszolgálat javíthatja. Az alábbi hibák fellépése esetén az alábbiakra kell ügyelni:

- ◆ Hagyja lehűlni a készüléket és várjon egy kicsit, hogy semlegesítse a maradék energiát.
- ◆ Győződjön meg arról, hogy a készülék biztonságos állapotban van.

## Hibaelemzés

Hiba	Megoldás
A készülék nem működik	Ellenőrizze az áramforrást. Ellenőrizze a kábelek, a biztosíték és az áramforrás működését.
	Ne használja a készüléket +5 °C környezeti hőmérséklet alatt.
	Kerülje a motor túlmelegedését. Hagyja lehűlni a motort.
Lassú vagy nem normális felfűtés	Ellenőrizze, hogy nincs-e eldugulva vagy elrepedve a tömlő.
	A tömlő és a készülék közti csatlakozás nincs megfelelően telepítve.

## Tárolás

- Húzza ki a gépjármű-csatlakozódugót.
- Tárolja a készüléket száraz és biztonságos környezetben.
- Ügyeljen arra, hogy a készülék teljesen le legyen hűlve, ellenkező esetben égési sérülés veszélye áll fenn.
- Úgy állítsa le a készüléket, hogy illetéktelen személyek ne tudják üzembe helyezni.

## Ártalmatlanítás



A csomagolás környezetbarát anyagokból készült. Ezt a helyi hulladék-újrahasznosító tartályokba lehet kidobni.



### **Ne dobjon elektromos kéziszerszámot a háztartási hulladékba!**

A 2012/19/EU európai irányelv értelmében a használt elektromos kéziszer számokat elkülönítve kell gyűjteni és környezetbarát módon kell újrahasznosítani.

Az elhasználdott készülékek ártalmatlanításának lehetőségeiről tájékozódjon települése vagy városa önkormányzatánál.



Ártalmatlanítsa a csomagolást környezetbarát módon. Vegye figyelembe a különböző csomagolóanyagokon lévő jelzéseket és adott esetben válassza külön azokat. A csomagolóanyagok rövidítésekkel (a) és számjegyekkel (b) vannak megjelölve, az alábbi jelentéssel: 1-7: műanyagok; 20-22: papír és karton, 80-98: kompozit anyagok.



Az elhasználdott termék ártalmatlanításának lehetőségeiről tájékozódjon települése önkormányzatánál vagy a városi önkormányzatnál.



A termék újrahasznosítható, kiterjesztett gyártói felelősség körébe tartozik és külön kell gyűjteni.

## A Kompennass Handels GmbH garanciája

Tisztelt Vásárlónk!

A készülékre a vásárlás napjától számított 3 év garanciát vállalunk. A termék meghibásodása esetén. Önt jogszabályban foglalt jogok illetik meg az eladóval szemben. Az alábbi garanciánk nem korlátozza vagy szünteti meg a jogszabályban biztosított jogokat.

### **Garanciális feltételek**

A garanciális időszak a vásárlás napján kezdődik. Gondosan őrizze meg a nyugtát. Ez a vásárlás igazolásához szükséges.

Ha a termékvásárlás napjától számított három éven belül anyag- vagy gyártási hibát észlel, akkor a terméket saját belátásunk szerint ingyen megjavítjuk, kicseréljük vagy visszafizetjük az árát. A garancia feltétele a hibás készülék és a vásárlást igazoló bizonylat (pénztári blokk) három éves garancia-idején belüli bemutatása, valamint a hiba lényegének és megjelenése idejének rövideleírása.

Ha garanciánk fedezetet nyújt a hibára, akkor javított vagy egy új terméket kap vissza. A termék javítása vagy cseréje esetén a garancia nem kezdődik elölről.

Az X 12 V és X 20 V Team termékcsalád akkumulátor-telepeire a vásárlás napjától számított 3 év garanciát vállalunk.

## Garanciális idő és a jogszabályban foglalt szavatossági igények

A garancia ideje nem hosszabbodik meg a jótállással. Ez a cserélt és javított alkatrészekre is vonatkozik. Az esetlegesen már a vásárláskor is fennálló sérüléseket és hiányosságokat a kicsomagolás után azonnal jelezni kell. A garanciai lejárta után esedékes javítások díjkötelesek.

### A garancia köre

A készüléket szigorú minőségi előírások szerint gyártottuk és kiszállítás előtt lelkiismeretesen ellenőriztük.

A garancia anyag- vagy gyártási hibákra vonatkozik. A garancia nem terjed ki a termék normális elhasználódásnak kitett és ezért kopó alkatrészeknek tekinthető alkatrészeire vagy a törekeny alkatrészek – mint például kapcsolók vagy üvegből készült alkatrészek – sérüléseire.

A garancia megszűnik akkor, ha a termék megsérül, nem megfelelően használják vagy nem tartják karban. A termék megfelelő használata érdekében a használati útmutatóban foglalt összes utasítást pontosan be kell tartani. Feltétlenül kerülni kell minden olyan felhasználási és kezelési módot, amit a használati útmutató nem javasol, vagy amelynek elkerülésére kifejezetten figyelmeztet.

A termék csak magánhasználatra és nem ipari használatra készült. A garancia érvényét veszti visszaélészerű vagy szakszerűtlen kezelés, erőszak alkalmazása vagy olyan beavatkozások esetén, amelyeket általunk nem engedélyezett szervizben végeztek el.

### A garanciális idő nem érvényes

- az akkumulátor-kapacitás normális elhasználódása esetén
- a termék ipari használata esetén
- ha az ügyfél megromgálja vagy megváltoztatja a terméket
- ha nem tartja be a biztonsági vagy karbantartási előírásokat, kezelési hiba esetén
- természeti események által okozott sérülések esetén

## A garancia érvényesítése

Ügyének gyors feldolgozása érdekében kövesse a következő utasításokat:

- Kérjük, hogy minden kapcsolatfelvételnél tartsa készenlétben a vásárlást igazoló pénztári blokkot és a cikkszámot (IAN) 401002\_2107.
- A cikkszám a termék adattábláján, a termékre gravírozva, a használati útmutató címlapján (balra lent) vagy a termék hátoldalán vagy alján lévő címkén található.
- Működési hiba vagy más hiba észlelése esetén vegye fel a kapcsolatot az alábbi szervizszeggel **telefonon** vagy **e-mailben**.
- Küldje el díjmentesen a megadott szerviz címére a hibásnak talált terméket és a vásárlást igazoló bizonylatot (pénztári blokk), illetve röviden írja le azt is, hogy hol és mikor jelentkezett a hiba.



Más használati útmutatókhoz, termékbeutató videókhoz és a telepítési szoftverekhez hasonlóan ezt is letöltheti a [www.lidl-service.com](http://www.lidl-service.com) oldalról.

Ezzel a QR-kóddal közvetlenül a Lidl ügyfélszolgálati oldalra kerülnek ([www.lidl-service.com](http://www.lidl-service.com)) és a cikkszám megadásával (IAN) 401002\_2107 megnyithatja a használati útmutatót.

## Szerviz

**HU** Szerviz Magyarország

Tel.: 06800 21 225

E-Mail: [kompernass@lidl.hu](mailto:kompernass@lidl.hu)

IAN 401002\_2107

## Gyártja

Ügyeljen arra, hogy az alábbi cím nem a szerviz címe. Először forduljon a megjelölt szervizhez.

KOMPERNASS HANDELS GMBH

BURGSTRASSE 21

44867 BOCHUM

NÉMETORSZÁG

[www.kompernass.com](http://www.kompernass.com)

**HU**

## JÓTÁLLÁSI TÁJÉKOZTATÓ

A termék megnevezése: SUP PUMPA	Gyártási szám: IAN 401002_2107
A termék típusa: MSP 12 A1	
A gyártó cégneve, címe és e-mail címe: KOMPERNASS HANDELS GMBH BURGSTRASSE 21 44867 BOCHUM/ NÉMETORSZÁG info@kompernass.de	A szervíz neve, címe és telefonszáma: Szervíz Magyarország/ Hornos Ltd. Zrinyi Utca 39, 2600 Vac, Tel.: 06800 21225
Az importáló/ forgalmazó neve és címe: Lidl Magyarország Kereskedelmi Bt., H-1037 Budapest, Rádl árok 6.	

1. A jótállási idő a Magyarország területén, Lidl Magyarország Kereskedelmi Bt. üzletében történt vásárlás napjától számított 3 év, amely jogvesztő. A jótállási idő a fogyasztó részére történő átadással, vagy ha az üzembe helyezést a forgalmazó, vagy annak megbízottja végzi, az üzembe helyezés napjával kezdődik.
2. A jótállási igény a jótállási jeggyel és/vagy a vásárlást igazoló blokkal érvényesíthető. A jótállási jegy szabálytalan kiállítása, vagy átadásának elmaradása nem érinti a jótállási kötelezettség-vállalás érvényességét. Kérjük, hogy a vásárlás tényének és időpontjának bizonyítására őrizze meg a pénztári fizetésnél kapott jótállási jegyet és a vásárlást igazoló blokkot.
3. A vásárlástól számított három munkanapon belül érvényesített csereigény esetén a forgalmazó köteles a terméket kicserélni, feltéve ha a hiba a rendeltetésszerű használatot akadályozza. A jótállási jogokat a termék tulajdonosaként a fogyasztó érvényesítheti az áruházakban, valamint a jótállási tájékoztatóban feltüntetett szervizekben. (A magyar Polgári Törvénykönyv alapján fogyasztónak minősül a szakmája, önálló foglalkozása vagy üzleti tevékenysége körén kívül eljáró természetes személy.)  
A jótállás ideje alatt a fogyasztó hibás teljesítés esetén kérheti a termék kijavítását, kicserélését, vagy ha a termék nem javítható vagy cserélhető, vagy az a forgalmazónak aránytalan többletköltséggel járna, illetve a fogyasztó kijavításhoz, kicseréléshez fűződő érdeke alapos ok miatt megszűnt, árszállítást kérhet, vagy elállhat a szerződéstől és visszakérheti a vételárat. A kijavítás során a termékbe csak új alkatrész kerülhet beépítésre.
4. A fogyasztó a hiba felfedezése után a lehető legrövidebb időn belül köteles a hibát bejelenteni és a terméket a jótállási jogok érvényesítése céljából átadni. A hiba felfedezésétől számított két hónapon belül bejelentett jótállási igényt időben közölnie kell tekinteni. A közlés elmaradásából eredő kárért a fogyasztó felelős. A jótállási igény érvényesíthetőségének határideje a termék, vagy fődarabjának kicserélése esetén a csere napján újraindul.



5. A rögzített bekötésű, illetve a 10 kg-nál súlyosabb, vagy tömegközlekedési eszközön nem szállítható terméket az üzemeltetés helyén kell megjavítani. Abban az esetben, ha a javítás a helyszínen nem végezhető el, a termék ki- és visszaszereléséről, valamint szállításáról a forgalmazónak kell gondoskodnia.
6. A jótállás nem áll fenn, ha a hiba a nem rendeltetésszerű használatból, átalakításból, helytelen tárolásból, vagy a használati utasítástól eltérő kezelésből, vagy bármely a vásárlást követő behatásból fakad, vagy elemi kár okozta, és azt a forgalmazó, vagy a szerviz bizonyítja. A jótállás nem vonatkozik a mozgó kopó alkatrészek (világítótestek, gumiabroncsok stb.) rendeltetésszerű elhasználódására. A szerviz és a forgalmazó a kijavítás során nem felel a terméken a fogyasztó vagy harmadik személyek által tárolt adatokért vagy beállításokért.
7. Fogyasztói jogvita esetén a fogyasztó a megyei (fővárosi) kereskedelmi és iparkamarák mellett működő békéltető testület eljárását is kezdeményezheti.

A garanciális idő nem érvényes:

- az akkumulátor-kapacitás normális elhasználódása esetén
- a termék ipari használata esetén
- ha az ügyfél megrongálja vagy megváltoztatja a terméket
- ha nem tartja be a biztonsági vagy karbantartási előírásokat, kezelési hiba esetén
- természeti események által okozott sérülések esetén

Az X 12 V és X 20 V Team termékcsalád akkumulátor-telepeire a vásárlás napjától számított 3 év garanciát vállalunk.

A jótállás a fogyasztó törvényből eredő szavatossági jogait és azok érvényesíthetőségét nem érinti.

Kijavítást ellenőrző szelvény:

A jótállási igény bejelentésének időpontja:	A hiba oka:
Javításra átvétel időpontja:	A hiba javításának módja:
A fogyasztó részére történő visszaadás időpontja:	
A szerviz bélyegzője, kelt és aláírása:	

Kicserélést ellenőrző szelvény:

A jótállási igény bejelentésének időpontja:
Kicserélés időpontja:
A cserélő bolt bélyegzője, kelt és aláírás:

## Az eredeti megfelelőségi nyilatkozat fordítása

Mi, a KOMPERNASS HANDELS GMBH, dokumentációért felelős személy: Semi Uguzlu, BURGSTR. 21, 44867 BOCHUM, NÉMETORSZÁG, ezennel kijelentjük, hogy ez a termék megfelel az alábbi szabványoknak, normatív dokumentumoknak és EK-irányelveknek:

### Gépekre vonatkozó irányelv

(2006/42/EG)

### Elektromágneses összeférhetőség

(2014/30/EU)

### Kültéri irányelv (2000/14 / EG), (2005/88 / EG)

Hangteljesítmény szint LWA: Garantált: 88 dB (A)

### RoHS irányelv

(2011/65/EU)\*

\* A megfelelőségi nyilatkozat kiállításáért kizárólag a gyártó felel. A nyilatkozat fenti tárgya megfelel az Európa Parlament és Tanács 2011. június 8-i, egyes veszélyes anyagok elektromos és elektronikus berendezésekben való alkalmazásának korlátozásáról szóló 2011/65/EU irányelvnek.

### Alkalmazott harmonizált szabványok

EN 62841-1:2015

EN 1012-1:2010

EN 50498: 2010

EN IEC 63000: 2018

**A gép típusmegjelölése:** SUP PUMPA MSP 12 A1

**Gyártási év:** 2021-12

**Sorozatszám:** IAN 401002\_2107

Bochum, 2021.12.06.



Semi Uguzlu

- minőségbiztosítási vezető -

A továbbfejlesztés érdekében fenntartjuk a műszaki változtatások jogát.



# Kazalo

<b>Uvod</b> .....	<b>138</b>
Predvidena uporaba .....	138
Oprema .....	138
Vsebina kompleta .....	138
Tehnični podatki .....	139
<b>Splošni varnostni napotki za električna orodja</b> .....	<b>139</b>
1. Varnost na delovnem mestu .....	139
2. Električna varnost .....	139
3. Varnost oseb .....	140
4. Uporaba in ravnanje z električnim orodjem .....	141
5. Servis .....	141
Varnostna navodila za napravo .....	141
<b>Pred prvo uporabo</b> .....	<b>142</b>
<b>Uporaba</b> .....	<b>142</b>
Prikaz na prikazovalniku .....	142
Nastavitev tlaka .....	142
Vklop in izklop .....	142
<b>Začetek uporabe</b> .....	<b>142</b>
Polnjenje z zrakom/odzračevanje .....	142
Nastavki .....	142
Menjava varovalke .....	143
<b>Vzdrževanje in čiščenje</b> .....	<b>143</b>
<b>Analiza napak</b> .....	<b>144</b>
<b>Shranjevanje</b> .....	<b>144</b>
<b>Odstranjevanje med odpadke</b> .....	<b>144</b>
<b>Proizvajalec</b> .....	<b>145</b>
<b>Pooblaščen serviser</b> .....	<b>145</b>
<b>Garancijski list</b> .....	<b>145</b>
<b>Prevod izvirne izjave o skladnosti</b> .....	<b>146</b>

## TLAČILKA ZA SUP MSP 12 A1

### Uvod

Čestitamo vam ob nakupu nove naprave. Odločili ste se za kakovosten izdelek. Navodila za uporabo so sestavni del tega izdelka. Vsebujejo pomembna navodila za varnost, uporabo in odlaganje izdelka med odpadke. Preden začnete izdelek uporabljati, se seznanite z vsemi navodili za uporabo in varnost. Izdelek uporabljajte le tako, kot je opisano, in samo za navedena področja uporabe. Ob predaji izdelka tretji osebi zraven priložite vso dokumentacijo.

### Predvidena uporaba

Naprava je primerna za polnjenje SUP-ov z uporabo priloženih adapterjev. Naprava ni primerna za uporabo s pnevmatskim orodjem. Vsaka druga vrsta uporabe ali sprememba naprave velja za nepredvideno in povzroči bistveno nevarnost nesreče. Za škodo, nastalo zaradi nepredvidene uporabe, ne prevzemamo nobene odgovornosti. Naprava ni predvidena za poslovno uporabo.

#### OPOMBA

- ▶ Navodila za uporabo je treba vedno hraniti v neposredni bližini naprave in morajo biti uporabnikom izdelka vedno na voljo.

### Oprema

- 1 Nosilni ročaj
- 2 Tipka za izbiro
- 3 Tipka »-«
- 4 Tipka »+«
- 5 Stikalo za vklop/izklop
- 6 Prikazovalnik
- 7 4x podstavek na spodnji strani naprave
- 8 Gumijasti trak
- 9 Priključek za odzračevanje
- 10 12-voltni priključni vtič za vozila
- 11 Priključek za polnjenje
- 12 Prilagoditveni priključek gibke cevi
- 13 Nastavek za visoki tlak
- 14 Mini nastavek za ventil Boston
- 15 Nastavek za ventil Boston
- 16 Gibka cev
- 17 Zaklepni priključek gibke cevi

### Vsebina kompleta

- 1 Tlačilka za SUP  
(vključno z 12-voltnim priključnim vtičem za vozila in priključno gibko cevjo)
- 1 nastavek za ventil Boston
- 1 mini nastavek za ventil Boston
- 1 nastavek za visok tlak  
(srednje silikonsko tesnilo je nameščeno vnaprej, majhno in veliko tesnilo sta dodatno priloženi)
- 1 navodila za uporabo

## Tehnični podatki

Nazivna napetost	12 V $\overline{=}$ , 110 V (enosmerni tok)
Nazivna hitrost	3800 vrt./min
Delovni tlak	najv. 1,38 bar (20 PSI)
Pretok zraka (zračna črpalka)	pribl. 350 l/min
Način delovanja	S2 Kratkotrajno delo- vanje s konstantno obremenitvijo, ki traja 10 minut.
Teža	1,68 kg
<b>Priključni vtič za vozilo:</b>	
Varovalka	15 A

## Podatki o hrupu

Ustrezno se določi izmerjena vrednost hrupa EN 62841-1 in EN 1012-1.

A-ponderirana raven hrupa na delovnem mestu je običajno:

Raven zvočnega tlaka  
(na operaterski postaji)  $L_{pA} = 84,4$  dB (A)

Negotovost  $K = 3$  dB(A)

Glede na 2000/14 / EG in 2005/88 / EG:

Izmerjena raven  
zvočne moči  $L_{WA} = 86,2$  dB (A)

Negotovost  $K = 2,02$  dB(A)

Zajamčena raven  
zvočne moči  $L_{WA} = 88$  dB (A)



**Nosite zaščito sluha!**

## Opis tablic z napotki na napravi!



Pred prvo uporabo preberite izvirna navodila za uporabo in varnostna navodila!



Nosite zaščito sluha!



Nevarnost zaradi vročih površin!



Ne izpostavljajte se dežju!



## Splošni varnostni napotki za električna orodja

### **⚠ OPOZORILO!**

- Preberite vsa varnostna navodila, navodila, slike in tehnične podatke, s katerimi je opremljeno to električno orodje. Nedslednost pri upoštevanju spodnjih navodil lahko povzroči električni udar, požar in/ali hude telesne poškodbe.

### Vsa varnostna navodila in druga navodila shranite za prihodnjo uporabo.

Izraz »električno orodje«, ki se uporablja v varnostnih navodilih, se nanaša na električna orodja z napajanjem iz električnega omrežja (z električnim kablom) in na električna orodja z akumulatorskim napajanjem (brez električnega kabla).

## 1. Varnost na delovnem mestu

- Svoje delovno območje vzdržujte čisto in dobro osvetljeno. Nered in neosvetljena delovna območja lahko privedejo do nezgod.
- Električnega orodja ne uporabljajte v okoljih, kjer je prisotna nevarnost eksplozije in kjer so prisotni vnetljivi plini, tekočine ali prah. Električna orodja se iskrijo, kar lahko povzroči vžig praha ali hlapov.
- Otrokom in drugim osebam med uporabo električnega orodja ne pustite blizu. Zaradi odvratanja pozornosti lahko izgubite nadzor nad električnim orodjem.

## 2. Električna varnost

- Priključni vtič električnega orodja mora biti primeren za vtičnico. Vtiča ni dovoljeno spreminjati na noben način. Skupaj z zaščitno ozemljenimi električnimi orodji ne uporabljajte vtičev za prilagoditev. Nespremenjeni vtiči in primerne vtičnice zmanjšajo tveganje električnega udara.

- b) Izogibajte se telesnemu stiku z ozemljenimi površinami, kot so cevi, radiatorji, štedilniki in hladilniki. Če je vaše telo ozemljeno, je povečano tveganje zaradi električnega udara.
  - c) Električno orodje varujte pred dežjem ali vlago. Vdor vode v električno orodje poveča tveganje električnega udara.
  - d) Električnega kabla ne uporabljajte za druge namene, na primer za prenašanje ali obešanje električnega orodja ali za vlečenje vtiča iz vtičnice. Električni kabel varujte pred vročino, oljem, ostrimi robovi ali premikajočimi se deli. Poškodovani ali zviti električni kabli povečajo tveganje električnega udara.
  - e) Če z električnim orodjem delate na prostem, uporabljajte samo električne podaljške, ki so odobreni za uporabo na prostem. Uporaba električnega podaljška, primernega za uporabo na prostem, zmanjša tveganje električnega udara.
  - f) Če se ne morete izogniti uporabi električnega orodja v vlažnem okolju, uporabite zaščitno stikalo za okvarni tok. Uporaba zaščitnega stikala za okvarni tok zmanjša tveganje električnega udara.
- ### 3. Varnost oseb
- a) Bodite pozorni, pazite, kaj počnete, dela z električnim orodjem se lotite premišljeno. Električnega orodja ne uporabljajte, ko ste utrujeni ali pod vplivom drog, alkohola ali zdravil. Že en sam trenutek nepazljivosti pri uporabi električnega orodja lahko povzroči hude telesne poškodbe.
  - b) Nosite osebno zaščitno opremo in vedno tudi zaščitna očala. Uporaba osebne zaščitne opreme, kot so maska za zaščito pred prahom, nedrseči zaščitni čevlji, zaščitna čelada ali zaščitna sluha, odvisno od vrste in uporabe električnega orodja, zmanjša tveganje telesnih poškodb.
  - c) Preprečite nenamerni zagon naprave. Prepričajte se, da je električno orodje izključeno, preden ga priključite na električno napajanje in/ali akumulator, ga dvignete ali prenašate. Če imate pri prenašanju električnega orodja prst na stikalu ali vklopljeno električno orodje priključite na električno napajanje, lahko pride do nesreče.
  - d) Pred vklopom električnega orodja odstranite nastavitvena orodja ali ključe za vijake. Orodje ali ključ za vijake na vrtečem se delu električnega orodja lahko povzroči telesne poškodbe.
  - e) Izogibajte se neobičajni drži telesa. Poskrbite za trdno stojišče in vedno vzdržujte ravnotežje. Tako lahko električno orodje v nepričakovanih situacijah bolje obvladate.
  - f) Nosite primerna oblačila. Ne nosite ohlapnih oblačil ali nakita. Lase in oblačila imejte varno oddaljena od premikajočih se delov. Premikajoči se deli lahko zagrabijo ohlapna oblačila, nakit ali dolge lase.
  - g) Če lahko vgradite priprave za sesanje ali prestrezanje praha, jih priključite in jih uporabljajte pravilno. Uporaba naprave za sesanje praha lahko zmanjša nevarnost zaradi praha.
  - h) Ne bodite iz napačnih razlogov prepričani o lastni varnosti in ne ravnajte drugače, kot je navedeno v varnostnih pravilih za električno orodje, tudi če ste električno orodje uporabili že večkrat in ste z njim seznanjeni. Nepazljivo ravnanje lahko v nekaj sekundah povzroči hude telesne poškodbe.

## 4. Uporaba in ravnanje z električnim orodjem

- a) Električnega orodja ne preobremenjujete. Za svoje delo uporabljajte primerno električno orodje. Delo s primernim električnim orodjem v navedenem območju moči je boljše in varnejše.
- b) Ne uporabljajte električnih orodij z okvarjenim stikalom. Električno orodje, ki ga ni več mogoče vklopiti ali izklopiti, je nevarno in ga je treba popraviti.
- c) Pred spreminjanjem nastavitev naprave, menjavo delovnega orodja ali odlaganjem električnega orodja izvlecite vtič iz vtičnice in/ali odstranite snemljivi akumulator. S tem previdnostnim ukrepom preprečite nenamerni zagon električnega orodja.
- d) Ko električnih orodij ne uporabljate, jih hranite zunaj dosega otrok. Osebam, ki z uporabo niso seznanjene ali niso prebrale teh navodil, ne dovolite uporabljati električnega orodja. Električna orodja so nevarna, če jih uporabljajo neizkušene osebe.
- e) Električna orodja in delovna orodja skrbno vzdržujte. Preverjajte, ali premični deli orodja delujejo brezhibno in niso zatakneni ter ali deli niso odlomljeni ali tako poškodovani, da je ovirano delovanje električnega orodja. Pred uporabo električnega orodja poskrbite za popravilo poškodovanih delov. Veliko nesreč nastane zaradi slabo vzdrževanih električnih orodij.
- f) Rezalna orodja vzdržujte ostra in čista. Skrbno vzdrževana rezalna orodja z ostrimi rezili se manj zatikajo in so lažje vodljiva.
- g) Električno orodje, pribor, delovno orodje itd. uporabljajte skladno s temi navodili. Pri tem upoštevajte delovne pogoje in vrsto opravila, ki ga izvajate. Uporaba električnih orodij za namene, za katere niso predvidena, lahko povzroči nevarne situacije.
- h) Ročaje in površine ročajev vzdržujte suhe, čiste ter brez olja in maščobe. Drseči ročaji in površine za oprijem ne omogočajo varne uporabe ter obvladovanja električnega orodja v nepredvidljivih situacijah.

## 5. Servis

- a) Električno orodje dajte v popravilo samo usposobljenemu strokovnemu osebju, ki naj uporablja izključno originalne nadomestne dele. S tem zagotovite, da se ohrani varnost električnega orodja.
- b) Zamenjavo vtiča ali priključnega kabla zmeraj prepustite proizvajalcu električnega orodja ali njegovi servisni službi. S tem zagotovite, da se ohrani varnost električnega orodja.

## Varnostna navodila za napravo

- Otroci in osebe z zmanjšanimi fizičnimi, zaznavnimi ali duševnimi sposobnostmi ali pomanjkljivimi izkušnjami ter znanjem te naprave ne smejo uporabljati. Otroci se z napravo ne smejo igrati. Otroci tudi ne smejo naprave čistiti ali vzdrževati v obsegu, predvidenem za uporabnike.
- Otroci ne smejo biti v bližini te naprave.
- Izogibajte se uporabi naprave pri temperaturah pod 5 °C.
- Naprave ni dovoljeno izpostaviti dežju in potapljati v vodo.
- Naprave nikoli ne pustite delovati brez nadzora.
- Previdno! Kompresor uporabljajte le kratek čas. Daljše, neprekinjeno delovanje, ki traja več kot 10 minut, napravo pregreje. Napravo takoj izklopite in počakajte 10 minut, da se ohladi.
- Nevarnost telesnih poškodb! Pri predmetih, ki jih želite napolniti z zrakom, ne prekoračite predvidenega tlaka. Zaradi tega bi se lahko razpočili in povzročili telesne poškodbe in/ali materialno škodo.
- Naprave nikoli ne uporabljajte v tuje namene.
- Naprave ne uporabljajte, če je cev poškodovana, in jo nemudoma zamenjajte.
- Cevi med polnjenjem ne izvlecite, saj lahko visok tlak povzroči telesne poškodbe.
- Da preprečite tveganje, vstop za vpihovanje ne sme biti usmerjen proti telesu.
- Naprava mora biti zmeraj čista, suha in brez olja ali maziv.



- Za čiščenje naprave nikoli ne uporabljajte bencina ali drugih vnetljivih tekočin! Hlapi, ki ostanejo v napravi, se lahko vnamejo zaradi isker in povzročijo eksplozijo naprave.
- Bodite nenehno pozorni! Naprave nikakor ne uporabljajte, če niste dovolj zbrani ali se ne počutite dobro.
- Pred uporabo preverite vtičnico za cigaretni vžigalnik, da se prepričate, da v njej ni rje ali ostankov. Vtičnica s cigaretnim vžigalnikom s slabo električno prevodnostjo lahko povzroči pregrejete izdelka ali vira toka, zaradi česar se izdelek poškoduje.

## Pred prvo uporabo

- ♦ Napravo vzemite in nosite tako, da jo primete za nosilni ročaj **1**.
- ♦ Vtaknite 12-voltni priključni vtič za vozila **10** v ustrezno vtičnico za cigaretni vžigalnik. Prikazovalnik **6** sveti in naprava je pripravljena za uporabo.

## Uporaba

### OPOMBA

- Naprava med delovanjem vibrira. Zato jo med delovanjem odložite. Na spodnji strani naprave so v ta namen štirje podstavki **7**.

### ⚠ POZOR!

- Naprava ni primerna za trajno uporabo. Napravo skupno uporabljajte največ 10 minut. Napravo znova uporabite, ko je ohlajena.
- ♦ Uporabite potreben pribor.
- ♦ Gibko cev **16** odstranite iz naprave. To je treba za prevoz in shranjevanje zavarovati z gumijastim trakom **8**.

## Prikaz na prikazovalniku

- ♦ Na prikazovalniku **6** lahko preklapljate med »bar«, »psi« in »kpa« tako, da pritisnete tipko za izbiro **2**.

## Nastavitev tlaka

- ♦ Da nastavite zeleni tlak, pritisnite tipko »+« **4** ali tipko »-« **3**.

### NASVET

- Če tipko »+« **4** ali tipko »-« **3** držite pritisnjeno dlje časa, se tlak spreminja hitro.

### OPOMBA

- Kompressor se samodejno izklopi, ko je dosežen prednastavljen tlak.

## Vklop in izklop

### Vklop naprave

- ♦ Pritisnite stikalo za vklop/izklop **5**.

### Izklop naprave

- ♦ Znova pritisnite stikalo za vklop/izklop **5**.

## Začetek uporabe

### Polnjenje z zrakom/odzračevanje

- ♦ Zaklepni priključek gibke cevi **17** namestite na zeleni priključek. Za polnjenje z zrakom uporabite priključek za polnjenje **11**. Za odzračevanje uporabite priključek za odzračevanje **9**.
- ♦ Privijajte ga v smeri urnega kazalca, dokler ni pritrjen.

### Nastavki

- ♦ Privijajte zeleni nastavek **13**, **14** ali **15** na prilagoditveni priključek gibke cevi **12** v smeri urnega kazalca, dokler ni pritrjen.
- ♦ Ustrezen nastavek vtaknite v svoj SUP in sledite navodilom proizvajalca.

### Nastavek za visok tlak 13

Nastavek za visok tlak omogoča preprosto polnjenje SUP-a z zrakom. Standardno se uporablja srednje tesnilo, ki je vnaprej nameščeno na adapterju. Če med uporabo opazite puščanje, uporabite najdebelejšo tesnilo. Če nastavka ne morete vstaviti v predmet, uporabite najtanjše tesnilo.

### Mini nastavek za ventil Boston 14

Mini nastavek za ventil Boston je mogoče uporabiti za polnjenje manjših zračnih blazin.

### Nastavek za ventil Boston 15

Nastavek za ventil Boston je mogoče uporabiti za polnjenje različnih zračnih blazin.

## Menjava varovalke

V 12-voltnem priključnem vtiču za vozila 10 je nameščena varovalka. Če naprava ne deluje, je morda varovalka okvarjena. Potem jo zamenjajte z nadomestno varovalko istega tipa (glejte tudi poglavje **Tehnični podatki**).

- ◆ V ta namen izvlecite 12-voltni priključni vtič za vozila 10 iz vtičnice za cigaretni vžigalnik.
- ◆ Odprite 12-voltni priključni vtič za vozila 10, tako da rebričasti vijadni nastavek (C) po potrebi s kleščami previdno odvijete v nasprotni smeri urnega kazalca in ga odstranite.
- ◆ Zdaj odstranite konico vtiča (B) z varovalke (A), izvzemite varovalko (A) in jo odložite na stran.

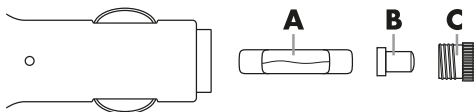

- ◆ Zdaj v 12-voltni priključni vtič za vozila 10 vstavite novo 15-ampersko varovalko, namestite konico vtiča (B) na konec varovalke, ki rahlo štrli ven, in ponovno privijte prej odstranjen vijadni vstavak (C).

### OPOMBA

- Če naprava še vedno ne deluje ali pa nova varovalka takoj pregori, je naprava okvarjena. V tem primeru se obrnite na servisno telefonsko službo (glejte poglavje **Servis**).

## Vzdrževanje in čiščenje



**OPOZORILO! NEVARNOST TELESNIH POŠKODB!** Napravo pred vsemi deli na napravi izklopite in izvlecite 12-voltni priključni vtič za vozila.

- Za čiščenje naprave ne uporabljajte ostrih predmetov. V notranjost naprave ne smejo vdreti tekočine. Drugače se naprava lahko poškoduje.
- Naprava ne potrebuje vzdrževanja.
- Napravo redno čistite, najbolje takoj po zaključku dela.
- Ohišje očistite s suho krpo – nikoli ne uporabljajte bencina, topil ali čistil, ki bi poškodovala umetno snov.
- Prezračevalne odprtine morajo biti zmeraj proste.

### OPOMBA

- Nenavedene nadomestne dele (npr. prilagojen šobe, stikala) lahko naročite pri našem telefonskem servisu.
- Za to napravo vzdrževanje ni potrebno. Naprave nikakor ne odpirajte. Napravo sme popravljati samo pooblaščen servisna podružnica oziroma servisna služba za stranke. Če bi prišlo do katere od spodnjih napak, je treba upoštevati naslednje:

- ◆ Počakajte, da se naprava najprej ohladi in se ostanek energije nevtralizira.
- ◆ Zagotovite, da je naprava v varnem stanju.

## Analiza napak

Napaka	Rešitev
Naprava ne deluje	Preverite vir toka. Vse kable, varovalke in vire toka preverite, ali delujejo.
	Naprave ne uporabljajte pri temperaturah okolice pod 5 °C. Počakajte, da se motor ohladi.
	Preprečite pregrevanje motorja. Počakajte, da se motor ohladi.
Počasno ali neobičajno polnjenje	Preverite, ali je gibka cev zamašena ali razpokana.
	Povezava med gibko cevjo in napravo ni pravilno nameščena.

## Shranjevanje

- Izvlecite priključni vtič za vozila.
- Napravo hranite v suhem, varnem okolju.
- Pazite na to, da se naprava v celoti ohladi, drugače obstaja nevarnost opeklin.
- Napravo odložite tako, da je nepooblaščen osebe ne morejo zagnati.

## Odstranjevanje med odpadke



Embalaža je iz okolju prijaznih materialov. Odrzete jo lahko v lokalne smetnjake za reciklažne materiale.



### Električnih orodij ne zavrzite med gospodinjne odpadke!

V skladu z evropsko direktivo 2012/19/EU je treba rabljena električna orodja zbirati ločeno in jih oddati za ekološko primerno predelavo.

O možnostih za odstranitev neuporabne naprave povprašajte pri svoji občinski ali mestni upravi.

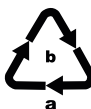

Embalažo odložite med odpadke na okoljsko primeren način. Upoštevajte oznake na različnih embalažnih materialih in jih po potrebi ločite. Embalažni materiali so označeni s kraticami (a) in številkami (b) z naslednjim pomenom: 1–7: umetne snovi, 20–22: papir in karton, 80–98: sestavljeni materiali.



O možnostih za odstranitev odslužnega izdelka vprašajte pri svoji občinski ali mestni upravi.



Izdelek je mogoče reciklirati, je podvržen razširjeni odgovornosti

## Proizvajalec

KOMPERNASS HANDELS GMBH

BURGSTRASSE 21

44867 BOCHUM

NEMČIJA

www.kompernass.com

## Pooblaščeni serviser

**SI Servis Slovenija**

Tel.: 01 888 9273

E-Mail: kompernass@lidl.si

IAN 401002\_2107

## Garancijski list

1. S tem garancijskim listom Kompernass Handels GmbH jamčimo, da bo izdelek v garancijskem roku ob normalni in pravilni uporabi brezhibno deloval in se zaveujemo, da bomo ob izpolnjenih spodaj navedenih pogojih odpravili morebitne pomanjkljivosti in okvare zaradi napak v materialu ali izdelavi oziroma po svoji presoji izdelek zamenjali ali vrnili kupnino.
2. Garancija je veljavna na ozemlju Republike Slovenije.
3. Garancijski rok za proizvod je 3 leta od datuma izročitve blaga. Datum izročitve blaga je razviden iz računa.
4. Kupec je dolžan okvaro javiti pooblaščenemu servisu oziroma se informirati o nadaljnjih postopkih na zgoraj navedeni telefonski številki. Svetujemo vam, da pred tem natančno preberete navodila o sestavi in uporabi izdelka.

5. Kupec je dolžan pooblaščenemu servisu predložiti garancijski list in račun, kot potrdilo in dokazilo o nakupu ter dnevu izročitve blaga.
6. V primeru, da proizvod popravlja nepooblaščen servis ali oseba, kupec ne more uveljavljati zahtevkov iz te garancije.
7. Vzroki za okvaro oziroma nedelovanje izdelka morajo biti lastnosti stvari same in ne vzroki, ki so zunaj proizvajalčeve oziroma prodajalčeve sfere. Kupec ne more uveljavljati zahtevkov iz te garancije, če se ni držal priloženih navodil za sestavo in uporabo izdelka ali če je izdelek kakorkoli spremenjen ali nepravilno vzdrževan.
8. Jamčimo servis in rezervne dele še 3 leta po preteku garancijskega roka.
9. Obrabni deli oz. potrošni material so izvzeti iz garancije.
10. Vsi potrebni podatki za uveljavljanje garancije se nahajajo na dveh ločenih dokumentih (garancijski list, račun).
11. Ta garancija proizvajalca ne izključuje pravic potrošnika, ki izhajajo iz odgovornosti prodajalca za napake na blagu.

### Garancijska doba ne velja pri

- normalnem zmanjšanju kapacitete akumulatorja,
- poslovni rabi izdelka,
- poškodb ali spremembi izdelka s strani stranke,
- neupoštevanju predpisov o varnosti in vzdrževanju, napačne uporabe,
- poškodbah zaradi naravnih nesreč.

Za akumulatorje serij X 12 V in X 20 V Team serije dobite tri leta garancije od datuma nakupa.

### Prodajalec

Lidl Slovenija d.o.o. k.d., Pod lipami 1,  
SI-1218 Komenda

## Prevod izvirne izjave o skladnosti

Mi, podjetje KOMPERNASS HANDELS GMBH in odgovorna oseba za dokumentacijo: gospod Semi Uguzlu, BURGSTR. 21, 44867 BOCHUM, NEMČIJA, izjavljamo, da je ta izdelek skladen z naslednjimi standardi, normativnimi dokumenti in direktivami ES:

### Direktiva o strojih

(2006/42/EG)

### Direktiva o elektromagnetni združljivosti

(2014/30/EU)

### Direktiva za zunanjo uporabo (2000/14 / EG), (2005/88 / EG)

Raven zvočne moči LWA: Zajamčeno: 88 dB (A)

### Direktiva o omejevanju uporabe nevarnih snovi

(2011/65/EU)\*

\* Za izdajo te izjave o skladnosti je odgovoren izključno proizvajalec. Zgoraj opisani predmet izjave izpolnjuje predpise Direktive 2011/65/EU Evropskega parlamenta in Sveta z dne 8. junija 2011 o omejevanju uporabe nekaterih nevarnih snovi v električni in elektronski opremi.

### Uporabljeni harmonizirani standardi

EN 62841-1:2015

EN 1012-1:2010

EN 50498: 2010

EN IEC 63000: 2018

**Oznaka tipa stroja:** Tlačilka za SUP MSP 12 A1

**Leto izdelave:** 12–2021

**Serijska številka:** IAN 401002\_2107

Bochum, 6. 12. 2021



Semi Uguzlu

- vodja kakovosti -

Pridrujemo si pravico do tehničnih sprememb zaradi razvoja.



**KOMPERNASS HANDELS GMBH**

BURGSTRASSE 21

44867 BOCHUM

GERMANY

[www.kompernass.com](http://www.kompernass.com)

Last Information Update · Stand der Informationen · Version des informations · Stand van de informatie · Stav informací · Stan informacj  
Stav informácií · Estado de las informaciones · Tilstand af information · Versione delle informazioni · Információk állása · Stanje informacij:  
12 / 2021 · Ident.-No.: MSP12A1-122021-1

---

IAN 401002\_2107