



ELECTRIC LONG-REACH HEDGE TRIMMER PHSL 900 A1

DK

HÆKKEKLIPPER MED LANGT SKAFT

Oversættelse af den originale driftsvejledning

NL BE

LANGE STEEL-HEGGENSCHAAR

Vertaling van de originele gebruiksaanwijzing

FR BE

TAILLE-HAIES SUR PERCHE

Traduction des instructions d'origine

DE AT CH

LANGSTIEL-HECKENSCHERE

Originalbetriebsanleitung

IAN 315259

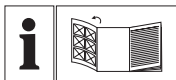

DK

Før du læser, vend siden med billeder frem og bliv bekendt med alle apparatets funktioner.

FR BE

Avant de lire le mode d'emploi, ouvrez la page contenant les illustrations et familiarisez-vous ensuite avec toutes les fonctions de l'appareil.

NL BE

Vouw vóór het lezen de pagina met de afbeeldingen open en maak u vertrouwd met alle functies van het apparaat.

DE AT CH

Klappen Sie vor dem Lesen die Seite mit den Abbildungen aus und machen Sie sich anschließend mit allen Funktionen des Gerätes vertraut.

DK	Oversættelse af den originale driftsvejledning	Side	5
FR / BE	Traduction des instructions d'origine	Page	21
NL / BE	Vertaling van de originele gebruiksaanwijzing	Pagina	38
DE / AT / CH	Originalbetriebsanleitung	Seite	56

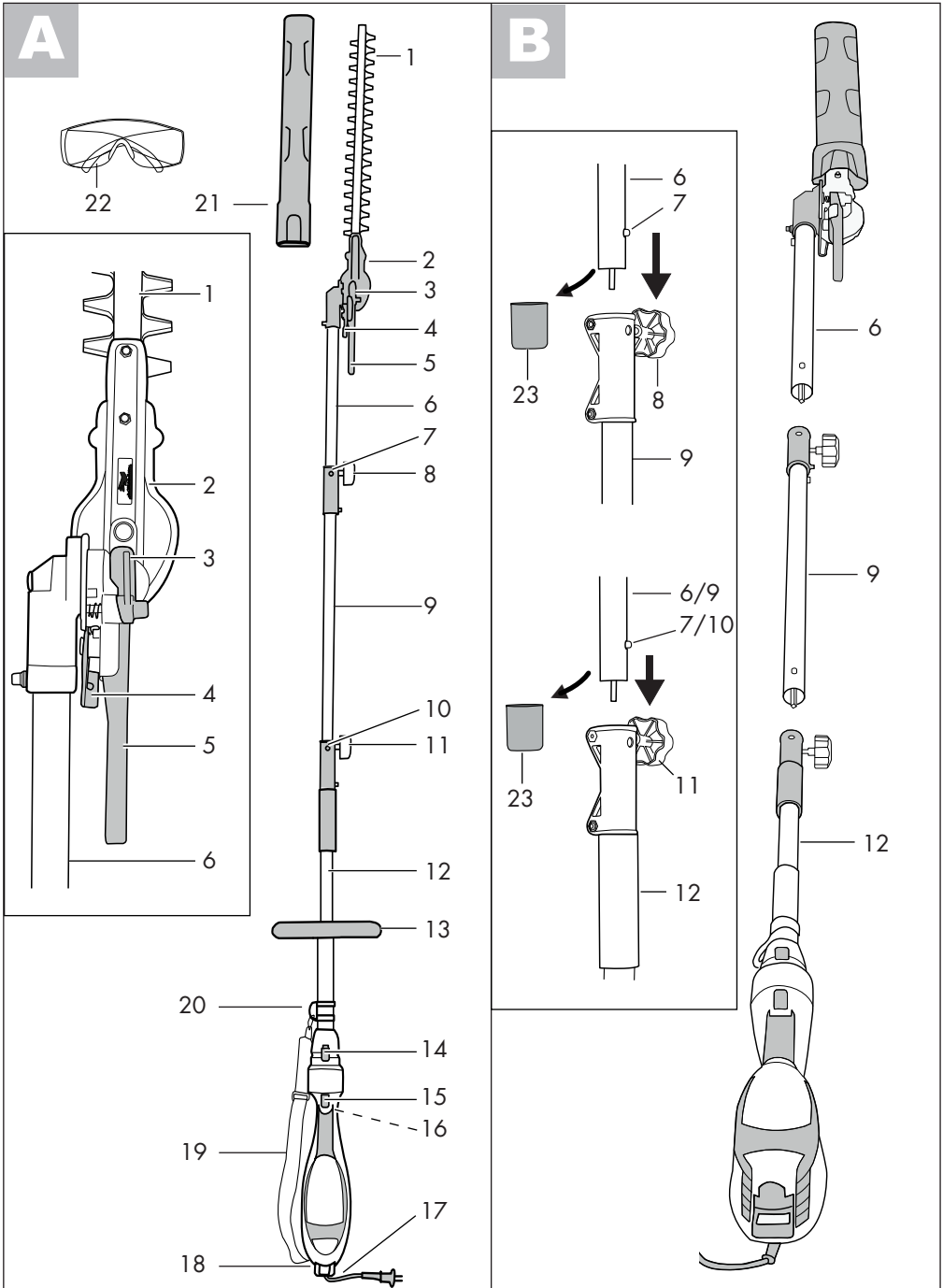

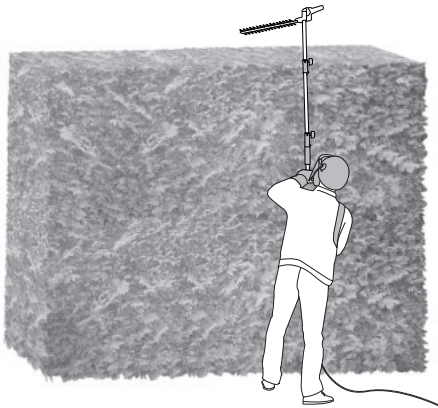
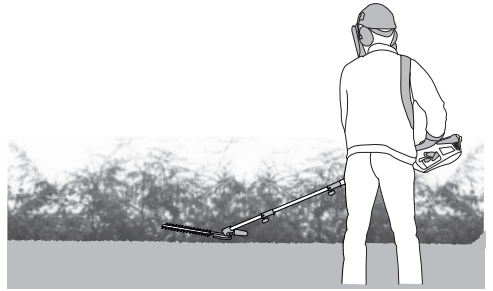
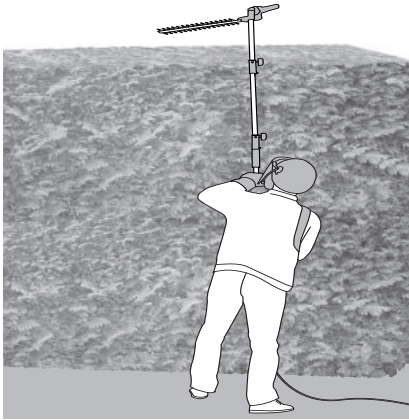
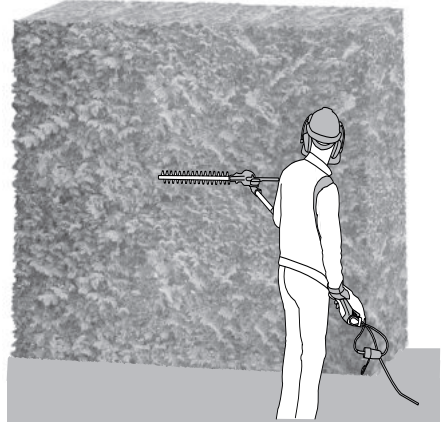
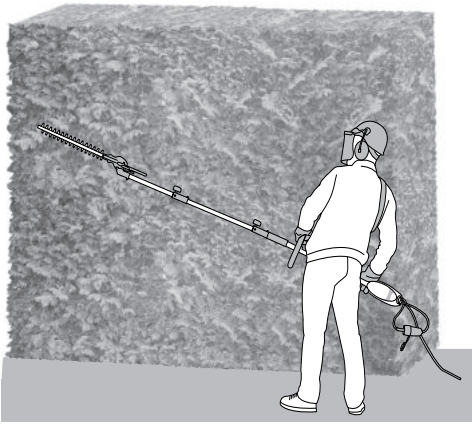

Indhold

Introduktion	5
Anvendelse	5
Generel beskrivelse	6
Leveringsomfang	6
Oversigt.....	6
Funktionsbeskrivelse	6
Tekniske data	7
Sikkerhedsinformationer	7
Symboler i vejledningen.....	7
Symboler på maskinen	7
Symboler på emballagen	8
Generelle sikkerhedsinformationer.....	8
Generelle sikkerhedsinformationer for el-værktøjer	9
Øvrige sikkerhedshenvisninger	11
Sikkerhedshenvisninger til hækkesak	11
Montering	12
Betjening	13
Udsvingning af knivbjælke	13
Fastgørelse af skulderrem	13
Forskydning af bæreejlet	14
Fjern knivbeskyttelsen	14
Tænd og sluk	14
Arbejdet med hækkeklipperen	14
Læg redskabet ned.....	15
Svingning af udligger	15
Klippeteknikker	15
Sikkert arbejde	15
Vedligeholdelse og rengøring	16
Opbevaring	16
Transport	17
Bortskaffelse/miljøbeskyttelse ..	17
Reserve dele	17
Fejlsøgning	18
Garanti	19
Reparations-service	20
Service-Center	20
Importør	20
Oversættelse af den originale CE-konformitetserklæring	74
Eksplosionstegning	77

Introduktion

Hjertelig tillykke med købet af dit nye apparat. Du har besluttet dig for et produkt af højeste kvalitet. Dette apparats kvalitet blev kontrolleret under produktionen og det blev underkastet en slutkontrol. Dermed er dit apparats funktionsevne garanteret. Det kan dog ikke udelukkes, at der i enkelte tilfælde findes restmængder af vand eller smøremidler på eller i apparatet, hhv. i slangeledningerne. Dette er ingen mangel eller defekt eller grund til bekymring.



Betjeningsvejledningen er bestanddel af dette produkt. Den indeholder vigtige informationer vedrørende sikkerhed, brug, vedligeholdelse og bortskaffelse. Gør dig inden brugen af produktet fortrolig med alle betjenings- og sikkerhedsinformationer. Benyt kun produktet som beskrevet og kun til de anførte indsatsområder. Opbevar vejledningen godt og lad alle dokumenter følge med ved videregivelse af produktet til tredje.

Anvendelse

Maskinen er beregnet til klipning og trimning af hække, buske og prydbuske i private haver. Enhver anden anvendelse, som ikke er udtrykkeligt tilladt i denne vejledning, kan medføre skader på maskinen og udgøre en alvorlig fare for brugeren. Maskinen må kun anvendes af voksne. Unge over 16 år må kun anvende maskinen under opsyn af en voksen. Lokale forskrifter fastsætter eventuelt en aldersbegrænsning for brugeren. Det er forbudt at bruge maskinen i regnvejr eller i fugtige omgivelser.

Brugeren er ansvarlig for ulykker eller skader på andre mennesker eller deres ejendele.

Producenten påtager sig intet ansvar for skader, der forårsages på grund af ukorrekt brug eller forkert betjening.



Knivene skal regelmæssigt kontrolleres for slitage og efterslibes. Sløve knive overbelaster maskinen. Heraf resulterende skader dækkes ikke af garantien.

Generel beskrivelse



Illustrationerne finder du på de forreste og bagerste foldesider.

Leveringsomfang

- Langskaftthækkesaks (tredelt)
- Knivbeskyttelse
- Skulderrem
- Runde håndtag
- Beskyttelsesbriller
- Montering materiale
- Betjeningsvejledning

Oversigt

- A** 1 Knivbjælke
- 2 Gearhus
- 3 Sikringshåndtag
- 4 Låsetap
- 5 Greb til indstilling af knivbjælke
- 6 Forreste rørskaft
- 7 Sikringsknap, forreste udligger
- 8 Stjernegreb,
Midterste rørskaft
- 9 Midterste rørskaft
- 10 Sikringsknap,
Midterste rørskaft
- 11 Stjernegreb, forlængerrør

- 12 Rørskaft på apparatus
- 13 Indstilleligt håndtag
- 14 Sikringsknyder
- 15 Sikkerhedsafbryder
- 16 Tænd/sluk-kontakt (ikke synligt)
- 17 Netkabel
- 18 Bagerste håndbeskyttelse
- 19 Skulderrem
- 20 Øje (til skulderrem)
- 21 Knivbeskyttelse
- 22 Beskyttelsesbriller

B 23 Afskærmning

- C** 24 Modholder
- 25 Afstandsskive, stjernegreb Indstilleligt håndtag
- 26 Stjernegreb, indstilleligt håndtag

- F** 27 Softgreb
- 28 Skrue, bæreeøje

G 29 Nøglehulsboring

Funktionsbeskrivelse

Den elektriske hækkeklipper drives af en elmotor. For sikkerhedens skyld er maskinen beskyttelsesisoleret og har ikke brug for jordforbindelse.

Som skæreanordning har hækkeklipperen en dobbeltsidet sikkerhedsknivbjælke.

Under klipningen bevæger tænderne sig lineært frem og tilbage. For at beskytte brugeren, kan maskinen kun betjenes, når sikkerhedsafbryderen trykkes. Supplerende beskytter håndskærmen mod grene og kviste.

Betjeningsdelenes funktion forklares i de efterfølgende beskrivelser.

Tekniske data

Hækkeklipper

med langt skaft PHSL 900 A1

Nominel

indgangsspænding U . 230-240V~, 50 Hz

Optaget effekt P 900 W

Tomgangshastighed n_0 1000 min⁻¹

Snit/min 2000

Kapslingsklasse II

Beskyttelsestype IPX0

Vægt (inkl. tilbehør) ca. 5,7 kg

Skærelængde 410 mm

Maks. anbefalet grentykkelse 15 mm

Garanteret lydtryksniveau (L_{WA}) 103 dB (A)

Lydeffekt, målt

(L_{WA}) 100,9 dB; $K_{WA}=1,97$ dB

Støjniveau (L_{pA}) 86,3 dB (A); $K_{pA}=3$ dB

Vibration (a_n)

på håndtaget... 3,649 m/s²; $K=1,5$ m/s²

på bøjlegreb ... 4,676 m/s²; $K=1,5$ m/s²

Den anførte svingningsemissionsværdi blev målt iht. en standardiseret prøvemethode og kan anvendes til sammenligning af et el-værktøj med et andet.

Den anførte svingningsemissionsværdi kan også anvendes til en indledende vurdering af afbrydelsen.

Støj- og vibrationsværdier blev målt i henhold til de angivne standarder og bestemmelser i overensstemmelseserklæringen.



Advarsel: Svingningsemissionsværdien kan adskille sig fra den angivne værdi under brugen af el-værktøjet, afhængig af den måde som værktøjet bruges på. Der er nødvendigt af fastlægge forholdsregler til beskyttelse af brugeren, der beror på en vurdering af afbrydelsen under de faktiske brugsbetingelser (derved skal der tages hensyn til alle driftscyklus-

sens dele, dvs. også tider, hvor værktøjet er slukket og tider, hvor det er tændt, men kører uden belastning).

Sikkerhedsinformationer

Dette afsnit beskriver de grundlæggende sikkerhedsforskrifter ved arbejdet med den elektriske hækkklipper.

Symboler i vejledningen



Faresymboler med oplysninger om forebyggelse af person- eller materielle skader.



Advarselsskilt med angivelser til forhindring af personskader på grund af elektrisk stød.



Påbudstegn med oplysninger om forebyggelse af skader.



Træk strømskikket ud før al arbejde på apparatet.



Henvisningstegn med informationer om bedre håndtering af udstyret.

Symboler på maskinen



OBS!



Læs betjeningsvejledningen opmærksomt igennem før brug af maskinen.



Bær personlige værnemidler. Bær altid beskyttelsesbriller eller ansigtsværn, høreværn, beskyttelseshjelm.



Bær skridfaste sikkerhedssko.

DK



Bær skæresikkert arbejdstøj.



Brug snitsikre handsker.



Hold eventuelle tilskuere på afstand fra maskinen.



Brug ikke hækkeklipperen i regnvej eller til våde hække.



Langt hår skal samles. Hold hår på afstand af bevægelige dele.

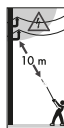

Livsfare pga. strømstød!
Hold en mindsteafstand på 10m fra stærkstrømledninger



OBS! Nedfaldende genstande. Især når der arbejdes over hovedhøjde.



OBS! Risiko for tilskadekomst pga. arbejdede knive.



Træk omgående netstikket ud, hvis kablet er beskadiget, snoet eller klippet over, og også når maskinen kun lades uden opsyn i kort tid.



OBS! Varm overflade. Risiko for forbrænding.



Oplysning om lydeffektniveauet L_{WA} i dB.



Skærelængde



Kapslingsklasse II



Elektrisk udstyr må ikke bortskaffes som husholdningsaffald.

Symboler på emballagen



Maks. anbefalet grentykkelse



Bortskaf emballagen og produktet miljøvenligt.



Recyclingsymbol: Bølgepap

Generelle sikkerhedsinformationer



Lær alle betjeningslementer at kende før du arbejder med maskinen. Øv håndteringen af maskinen og få funktion, virkemåde og arbejdsteknikker forklaret af en erfaren bruger eller en specialist. Kontroller, at du omgående kan slukke for maskinen i nødstilfælde. U hensigtsmæssig brug af maskinen kan forårsage alvorlige kvæstelser.

Skulle der ske en ulykke eller optræde en fejlfunktion under brugen af apparatet, skal du straks slukke for apparatet og trække stikket ud af stikdåsen. Behandl læsioner rigtigt eller op søg læge. Læs til afhjælpning af forstyrrelser kapitel "Fejlsøgning" eller henvend dig til vores servicecenter.



RESTRISICI

Også hvis du betjener dette elværktøj korrekt, vil der altid være restrisici. Følgende risici kan optræde i forbindelse med dette elværktøjs konstruktion og udførelse:

- Snitlæsioner
- Høreskader, hvis der ikke bruges et eget hørevern.
- Sundhedsskader, der stammer fra hånd/arm vibrationer, hvis apparatet bruges i længere tid eller ikke bruges og vedligeholdes korrekt.

Generelle sikkerhedsinformationer for el-værktøjer



ADVARSEL! Læs alle sikkerhedsinformationer og anvisninger. Forsømmelighed ved overholdelse af sikkerhedsinformationer og anvisninger kan forårsage elektrisk stød, brand og/eller alvorlige kvæstelser.

Opbevar alle sikkerhedsinformationer og anvisninger.

Det i sikkerhedsinformationerne anvendte udtryk "el-værktøj" vedrører netdrevne el-værktøjer (med forsyningskabel) og akkudrevne el-værktøjer (uden forsyningskabel).

1) Sikkerhed på arbejdspladsen:

- a) **Sørg for at dit arbejdsområde er rent og godt belyst.** Uorden og uoplyste arbejdsområder kan medføre ulykker.
- b) **El-værktøjet må ikke benyttes i eksplosionstruede omgivelser, hvor der er brændbare væsker, gasser eller støv.** El-værktøj kan slå gnister, som kan antænde støvet eller dampene.
- c) **Sørg for at børn og andre personer holdes væk fra arbejdsområdet, når el-værktøjet er i brug.** Hvis man distraheres, kan man miste kontrollen over maskinen.

2) Elektrisk sikkerhed:

- a) **El-værktøjets stik skal passe til kontakten. Stikket må ikke ændres på nogen måde. Brug ikke adapterstik sammen med jordforbundet el-værktøj.** Unændrede

stik, der passer til kontakterne, nedsætter risikoen for elektrisk stød.

- b) **Undgå kropskontakt med jordforbundne overflader som f.eks. rør, radiatorer, komfurer og køleskabe.** Hvis din krop er jordforbundet, øges risikoen for elektrisk stød.
- c) **El-værktøjet må ikke udsættes for regn eller fugt.** Indtrængning af vand i et el-værktøj øger risikoen for elektrisk stød.
- d) **Brug ikke ledningen til formål, den ikke er beregnet til, ved f.eks. at bære el-værktøjet i ledningen, hænge den op i ledningen eller rykke i ledningen for at trække stikket ud af kontakten.** Beskyt ledningen mod varme, olie, skarpe kanter eller maskindele, der er i bevægelse. Beskadigede eller udviklede ledninger øger risikoen for elektrisk stød.
- e) **Hvis el-værktøjet bruges i det fri, må der kun benyttes en forlængerledning, der er egnet til udendørs brug.** Anvendelsen af forlængerledning til udendørs brug nedsætter risikoen for elektrisk stød.
- f) **Hvis brugen af el-værktøjet i fugtige omgivelser ikke kan undgås, så benyt en fejlstrømsafbryder.** Brugen af en fejlstrømsafbryders nedsætter risikoen for elektrisk stød.

3) Personlig sikkerhed:

- a) **Det er vigtigt at være opmærksom, se hvad man laver og bruge el-værktøjet fornuftigt. Brug aldrig el-værktøjet hvis du er træt, har nydt alkohol eller er påvirket af medicin eller euforiserende stoffer.** Et øjeblikvis uopmærksomhed

ved brug af el-værktøjet kan medføre alvorlige personskader.

- b) **Brug personligt beskyttelsesudstyr og hav altid beskyttelsesbriller på.** Brug af personligt beskyttelsesudstyr som f.eks. skridsikre sikkerhedssko, beskyttelseshjelm eller høreværn reducerer faren for personskader.
- c) **Undgå utilsigtet igangsætning. Forvis dig om at el-værktøjet er slukket, før stikket sættes i stikkontakten og før du løfter eller bærer den.** Undgå at bære el-værktøjet med fingeren på afbryderen og sørg for, at maskinen ikke er tændt når den sluttes til nettet, fordi dette kan medføre ulykker.
- d) **Fjern indstillingsværktøj og skruenøgler, inden el-værktøjet tændes.** Hvis et stykke værktøj eller en nøgle sidder i en roterende maskindel, kan dette medføre personskader.
- e) **Undgå unormale kropsholdninger.** Sørg for at stå sikkert og hold altid balancen. Det gør det lettere at kontrollere el-værktøjet i uventede situationer.
- f) **Brug egnet arbejdstøj. Undgå løse beklædningsgenstande eller smykker.** Hold hår, tøj og handsker væk fra dele, der bevæger sig. Dele, der er i bevægelse, kan gribe fat i løstsiddende tøj, smykker eller langt hår.
- g) **Hvis der kan monteres støvudsugnings- og opsamlingsudstyr, skal du sikre dig, at dette er tilsluttet og anvendes korrekt.** Brug af støvudsugning kan reducere farerne ved støv.

4) Brug og håndtering af el-værktøjet:

- a) **Overbelast ikke maskinen. Brug altid det el-værktøj, der er beregnet til det arbejde, der skal udføres.** Med det passende el-værktøj arbejder man bedst og mest sikkert inden for det angivne effektområde.
- b) **Brug ikke et el-værktøj, hvis afbryder er defekt.** Et el-værktøj, der ikke kan startes og stoppes, er farligt og skal repareres.
- c) **Træk stikket ud af stikkontakten, inden maskinen indstilles, der skiftes tilbehørsdele eller maskinen lægges fra.** Denne sikkerhedsforanstaltning forhindrer utilsigtet start af el-værktøjet.
- d) **Opbevar el-værktøjet uden for børns rækkevidde, når det ikke benyttes.** Lad aldrig personer, der ikke er fortrolige med maskinen eller ikke har gennemlæst disse instrukser, benytte maskinen. El-værktøj er farligt, hvis det benyttes af ukyndige personer.
- e) **E-værktøjet bør vedligeholdes omhyggeligt. Kontrollér om bevægelige dele fungerer korrekt og ikke sidder fast, og om delene er brækket eller beskadiget, således at el-værktøjets funktion påvirkes.** Få beskadigede dele repareret, inden maskinen tages i brug. Mange ulykker skyldes dårligt vedligeholdte maskiner.
- f) **Sørg for, at skæreværktøjer er skarpe og rene.** Omhyggeligt vedligeholdte skæreværktøjer med skarpe skærekanter sætter sig ikke så hurtigt fast og er nemmere at føre.
- g) **Brug el-værktøjet, tilbehør,**

indsatsværktøj osv. iht. disse instrukser. Tag herved hensyn til arbejdsforholdene og det arbejde, der skal udføres. Brug af el-værktøjet til andre end de fastsatte formål kan medføre farlige situationer.

5) Service:

- a) **Sørg for, at dit el-værktøj kun repareres af kvalificerede fagfolk, og at der kun benyttes originale reservedele.** Dermed sikrer man sig at el-værktøjets sikkerhed opretholdes.

Øvrige sikkerhedshenvisninger

- a) Slut kun redskabet til en stikkontakt med fejlstrømsrelæ (RCD) med en dimensioneret fejlstrøm på højst 30 mA.
- b) Hvis det bliver nødvendigt at udskifte tilslutningsledningen, skal dette udføres af producenten eller producentens repræsentant for at undgå sikkerhedsrisici.
- c) Hold kun el-værktøjet i de isolerede gribeblader, da kniven kan komme i berøring med skjulte strømledninger eller produktets el-ledning. Knivens kontakt med en spændingsførende ledning kan også sætte metalliske produktdele under spænding og medføre elektrisk stød.
- d) Inspicér arealer, der skal beskæres, omhyggeligt og fjern alle tråde eller andre fremmedlegemer.
- e) Før hver brug skal redskabet kontrolleres for tydelige mangler såsom løse, slidte eller beskadigede dele. Hvis redskabet tabes, skal det kontrolleres for tydelige skader eller defekter.
- f) **Hold ledningen på afstand af**

skæreamrådet. Under arbejdet kan ledningen blive skjult af buskads og skæres igennem ved et uheld.

- g) **Hold alle kropsdele på afstand af kniven. Prøv ikke på at fjerne eller holde fast i det afskårne materiale, så længe kniven er i drift. Fjern fastklemt materiale udelukkende når redskabet er slukket. Tag derudover stikket ud af stikkontakten.** Et øjeblikvis uopmærksomhed ved brug af hækklipperen kan medføre alvorlige kvæstelser.

Sikkerhedshenvisninger til hæksesaks

VIGTIGT

**LÆS OPMÆRKSOMT INDEN BRUG
OPBEVAR SAMMEN MED BILAG**

Forberedelse

- a) DENNE HÆKSAKS KAN FORÅRSAGE ALVORLIGE KVÆSTELSER! Læs anvisningerne til korrekt omgang med og forberedelse, start og slukning af hæksaksen grundigt igennem. Gør dig fortrolig med alle indstillingsdele og fagligt korrekt brug af hæksaksen.
- b) Hækklipperen må aldrig benyttes af børn.
- c) Vær opmærksom på elledninger.
- d) Hæksaksen må ikke benyttes, hvis andre personer, særligt børn, befinder sig i nærheden.
- e) Hvis skæreamordningen kommer i berøring med et fremmedlegeme, eller hvis driftslydene forøges, eller hæksaksen vibrerer kraftigere end normalt, skal du slukke motoren, så hæksaksen standser. Tag strømstikket ud, og træf følgende foranstaltninger:

- Kontrollér for skader;
 - kontrollér med henblik på løse dele, og fastgør alle løse dele;
 - udskift beskadigede dele med nye, eller få dem repareret.
- f) Bær egnet tøj! Bær ikke løstsiddende tøj eller smykker, som kan blive viklet ind i bevægelige dele. Det anbefales at bære tætsiddende handsker, skridsikre sko og beskyttelsesbriller.
- g) Bær høreværn og øjenværn.
- h) Slip tænd-/slukknappen for at slukke redskabet i nødtilfælde.

Drift

- a) Sluk for hækaksen, og tag strømstikket ud før:
- rengøring eller eliminering af en blokering;
 - kontrol, reparation eller arbejde på hækaksen;
 - indstilling af skæreanordningens arbejdsposition;
 - og når hækaksen er uden opsyn.
- b) Forvis dig altid om, at hækaksen er indstillet korrekt i en af de fastlagte arbejdspositioner, før motoren startes.
- c) Under drift af hækklipperen skal du sørge for, at du står sikkert, især hvis du bruger et trin eller en stige.
- d) Anvend ikke hækaksen, hvis skæreanordningen er defekt eller meget slidt.
- e) For at undgå brandfare skal du sørge for, at der ikke er aflejringer eller løv i motoren.
- f) Sørg altid for, at alle greb og sikkerhedsanordninger er monteret under brug af hækaksen. Forsøg aldrig at anvende en hækaks, der er ufuldstændig eller er ombygget på en måde, der ikke er tilladt.
- g) Anvend altid begge hænder, når hækaksen har to greb.
- h) Hold altid øje med omgivelserne, og

vær opmærksom på mulige farer, som du ikke kan høre på grund af støjen fra hækaksen.

Vedligeholdelse og opbevaring

- a) Når hækaksen tages ud af drift med henblik på vedligeholdelse, inspektion eller opbevaring, skal du slukke motoren, tage strømstikket ud og forvisse dig om, at alle roterende dele er i stilstand. Lad maskinen køle af, før den kontrolleres, indstilles etc.
- b) **Bær hækkesaksen i grebet når knivene står stille.** Brug altid beskyttelsesafdækningen ved transport eller opbevaring. Forsigtig håndtering af apparatet reducerer faren for at komme til skade på knivene.

Montering



Træk stikket ud før hvert arbejde på maskinen.



Anvend kun originale dele.



Hækaksen med det lange skaft kan anvendes med eller uden det midterste rørskaft (B 9).

1. Pak maskinen ud og kontroller den for fuldstændighed.

Montering af det midterste rørskaft (B 9) (optionelt):



2. Fjern afskærmningen (23) på det midterste rørskaft (9). Løsn stjernegrebet (11). Skyd det midterste rørskaft (9) på rørskaftet på apparathuset (12) med en let drejebævegelse. Derved går sikringsknappen (10)

i hak. Fikser begge rørelementer med stjernegrebet (11).



Skrue kun stjernegrebet (11) løst fast med hånden! Skrues stjernegrebet på med maksimal kraft, beskadiges rørskaftet.

Montering af det forreste rørskaft (B 6):

3. Fjern afskærmningen (23) på det forreste rørskaft (6). Løsn stjernegrebet (8/11). Skyd det forreste rørskaft (6) på enten det midterste rørskaft (9) eller rørskaftet (12) på apparathuset med en let drejebevægelse. Derved går sikringsknappen (7) i hak. Fikser begge rørelementer med stjernegrebet (8/11).



Skrue kun stjernegrebet (8/11) løst fast med hånden! Skrues stjernegrebet på med maksimal kraft, beskadiges rørskaftet.

4. Sæt det runde håndtag (13) på rørskaftet ved apparathuset (12). Klap modholderen (24) på det runde håndtag ind, og skrue den med underlagsskiven (25) sammen med stjernegrebet (26).

De demontering foregår i omvendt rækkefølge.

Betjening



Brug ikke maskinen uden monteret håndskærm. Anvend egnet tøj og handsker under arbejdet med maskinen. Kontroller før hver brug,

at maskinen er funktionsdygtig. Tænd/sluk-kontakten og sikkerhedsafbryderen må ikke fastlåses. De skal slukke for motoren, når afbryderen slippes. Hvis en afbryder er beskadiget, må der ikke mere arbejdes med maskinen. Kontroller, at netspændingen stemmer overens med typeskiltet på maskinen.



Følg de gældende love og lokale forskrifter om støjbeskyttelse. Brug af maskinen kan være begrænset eller forbudt på bestemte dage (f.eks. søn- og helligdage), på bestemte tider af døgnet (middagstider, nattero) eller i særlige områder (f.eks. kursteder, klinikker osv.).

Udsvingning af knivbjælke



1. Hold sikkerhedsknivbjælken (A1) på grebet til indstilling af knivbjælken (5).
2. Lås sikringsgrebet (3) op og hold det trykket nede.
3. Udøv samtidig tryk på låsegrebet (4) og løsn knivbjælkens (A1) fiksering.
4. Knivbjælken (A1) kan nu svinges ud. Lad låsegrebet (4) gå i hak i det ønskede låsetrin. Der findes 9 forskellige låsetrin.
5. Slip derefter sikringsgrebet (3) igen, og sørg for, at det springer tilbage til sin udgangsposition.

Fastgørelse af skulderrem

Fastgør skulderremmens karabinhage (A19) på bæreejet (A20) på apparatets rørskaft. Indstil remmens længde således,

at skulderremmens karabinhage befinder sig på højde med din hofte.

F Forskydning af bæreejlet

Du kan forskyde bæreejlet (20), for at få en bedre vægtfordeling af redskabet.

i Det kan være nødvendigt at forskyde softgrebet (27) ved at dreje og skubbe det.

1. Løsn skruen (28) med en unbrakonøgle (4 mm).
2. Spænd skruen (28) let igen.
3. Tag skulderremmen over skuldrene og fastgør redskabet til skulderremmen. (Se „Fastgørelse af skulderremmen“)
4. Forskyd bæreejlet (20) således, at redskabets vægt er jævnt fordelt.
5. Læg redskabet fra dig og spænd skruerne (28).

Fjern knivbeskyttelsen

Tryk knivbeskyttelsen (A 21) sammen på det sted, der er markeret med Parkside™ og fjern den.

A Tænd og sluk

! Sørg for at stå sikkert og hold maskinen forsvarligt fast med begge hænder og i en tilstrækkelig afstand fra din krop. Kontroller, før du tænder for maskinen, at den ikke berører genstande.

1. Form en løkke af forlængerkablen ende og hæng denne i trækafslastningen for enden af apparatets hus.
2. Slut maskinen til netspændingen.
3. For at tænde hækkesaksen holder du

sikkerhedsafbryderen (15) trykket og trykker samtidigt på Tænd-/Sluk-kontakten (16). Hækkeklipperen arbejder med højeste hastighed. Nu kan du slippe sikkerhedsafbryderen (15) igen.

4. Når til/fra-knap (16) slippes, slukker maskinen automatisk.

Arbejdet med hækkeklipperen

! Undgå at berøre genstande som f.eks. trådhegn eller plantestøtter under klipningen. Dette kan forårsage skader på knivbjælken.

- Undgå øjenskader og brug de medfølgende beskyttelsesbriller (A 22) ved arbejdet med hækkeklipperen.
- Hold altid hækkesaksen godt fast med begge hænder, med en hånd på det bagerste og en hånd på det forreste greb. Tommel- og de andre fingre skal have et fast greb om håndtagene.
- Kontrollere skulderrem (A 19) på en behagelig stilling, hvilket gør det lettere for dig at holde hækkeklipper.
- Hvis knivene blokeres af faste genstande, sluk omgående for maskinen, træk netstikket ud og fjern genstanden.
- Arbejd altid væk fra stikkontakten. Bestemt derfor klipperetningen før start på arbejdet. Sørg for, at kablet ikke kommer ind i arbejdsområdet. Dette hjælper remclipsen med, der hører til leveringen og som forlængerkablet kan hænges ind i. Placer under ingen omstændigheder kablet over hækken, hvor knivene nemt kan gribe det.
- Undgå overbelastning af maskinen under arbejdet.



Træk omgående netstikket ud, hvis kablet er beskadiget, snoet eller klippet over.

Læg redskabet ned

- Læg redskabet på jorden med motorhuset nederst.
- Knivbjælken (A1) skal lægges på jorden uden brug af tryk.
- Udøv ikke statisk tryk på knivbjælken (A1).

Svingning af udligger



OBS!

Gearhuset (A2) bliver varmt under arbejdet. Der er risiko for forbrænding.

Berør ikke gearhuset (A2) og forbindelsesstedet til forreste udligger (A6).

- E**
1. Lås låseanordningen op ved skubbe sikringsskyderen (14) fremad.
 2. Nu kan du efter ønske dreje rørskaftet 45° / 90° til højre eller venstre (se skala på apparatet).

Klippeteknikker

- Fjern tykke save forinden med en grensaks.
- Den dobbeltsidede knivbjælke muliggør skæring i begge retninger eller gennem pendulbevægelser fra den ene til den anden side.
- Bevæg hækkesaksen ensartet frem eller op og ned i en buetformet bevægelse ved lodret klipning.
- Bevæg hækkeklipperen i en leformet bevægelse til hækens kant ved vandret klipning for at de klippede kviste falder ned på jorden.
- For at få lange lige linier, anbefales det at spænde snore.

Klipning af hække:

Det anbefales at klippe hække i trapezliggende form for at forebygge, at de nederste grene mister deres blade. Dette svarer til den naturlige plantevækst og lader hække vokse optimalt. Ved klipningen bearbejdes kun de nye skud; således opnår man tætte grene og en god afskærmning.

1. Klip først hækens sider. Bevæg hertil hækkeklipperen i vækstretning nedefra og oppefter. Hvis du klipper oppefra og nedefra, bevæges de tyndere kviste udad, hvilket kan forårsage tynde steder eller huller.
2. Klip derefter overkanten lige, tagformet eller rund alt efter ønske.
3. Form allerede unge planter som du vil have dem senere. Hovedskuddet må ikke klippes, indtil hækken har nået den planlagte højde. Alle andre skud klippes ned til det halve.

Pleje af frit voksende hække:

Frit voksende hække får intet formsnit, men skal dog plejes i jævne mellemrum for at hækken ikke bliver for høj.

Sikkert arbejde

i Se billederne på side 4 ved brug af hækkeklipperen.

Brug teleskopsaven ikke stående på en stige eller på ikke stabil undergrund. Foretag inden uovervejede snit. Dette ville bringe dig selv og andre i fare.

Bør skal være under opsyn for at forhindre at de lejer med maskinen.

En længere brug af apparatet kan medføre vibrationsbetingede kredsløbsforstyrrelser

i hænderne. Du kan dog forlænge brugstiden med egnede handsker eller regelmæssige pauser. Vær opmærksom på, at personlige anlæg til dårligt kredsløb, lave udetemperaturer eller store gribekræfter ved arbejdet kan reducere brugstiden.

Vedligeholdelse og rengøring



Lad reparations- og vedligeholdelsesarbejde, som ikke er beskrevet i denne vejledning, udføre af vort Service Center). Anvend kun originale dele.



Træk stikket ud før hvert arbejde på maskinen.



Bær handsker ved håndtering af knivene.

Udfør regelmæssigt følgende vedligeholdelses- og rengøringsarbejde. Herigennem sikres en lang og pålidelig levetid.

- Kontroller hækkeklipperen før hver brug for tydelige mangler som f.eks. løse, slidte eller beskadigede dele. Kontroller, at skrueerne sidder ordentligt fast i knivbjælken.
- Klip ikke med sløve eller slidte knive, da maskinens motor og gear i så fald overbelastes.
- Kontroller afdækninger og beskyttelsesanordninger for beskadigelser og om de er placeret korrekt. Udskift dem om nødvendigt.
- Hold maskinens ventilationshuller og motorhuset rene. Brug hertil en fugtig klud eller en børste. Maskinen må hverken spules med eller nedsænkes i vand.
- Brug ingen rengørings- eller opløsningsmidler, idet disse kan ødelægge maskinen uigenkaldeligt. Kemiske substanser kan angribe maskinens plastdele.

- Rengør grundigt knivbjælken efter hver brug. Gnid den med en klud fugtet med olie eller sprøjt den med en plejespray til metal.

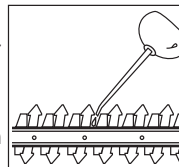

- Gear er vedligeholdelsesfri

Opbevaring

- Opbevar hækkeklipperen tørt og uden for børns rækkevidde i den medfølgende knivbeskyttelse. Apparatet skal opbevares i liggende stilling eller være sikret mod at vælte.
- Du kan hænge enheden til opbevaring på håndtag for justering af bladet (A 5).

G Vægholder

Med nøglehulsboringen (29) på bagsiden af redskabet kan motordelen hænges op på væggen.

- Anbring en skrue ved hjælp af dyvler i den ønskede position på væggen.
- Skruehovedet kan have en diameter på 7-10 mm.
- Lad skruehovedet stikke ud fra væggen med ca. 10 mm.
- Du kan sætte redskabet med åbningen på bagsiden på skruen og trække redskabet nedad til det falder i hak.



Pas på ikke at beskadige forsyningsledninger under boringen. Brug egnede søgeredskaber til at søge efter sådanne eller tag en installationsoversigt til hjælp. Kontakt med elektriske ledninger kan føre til elektrisk stød og brand, og kontakt

med en gasledning kan føre til eksplosion. Beskadigelse af en vandledning kan føre til materielle skader og elektrisk stød.

Transport



Transportér aldrig apparatet, mens det er tændt! Fare for kvæstelser!

- Anvend altid knivbeskyttelsen (A 21) til transporten.
- Bær apparatet med to hænder med den ene hånd på det bageste håndgreb og den anden hånd på det forreste rundgreb (A 13).

Reserve dele

**Reserve dele og tilbehør kan bestilles på
www.grizzly-service.eu**

Hvis du ikke har internet, kan du også henvende dig telefonisk til vores servicecenter (se „Service-Center“, side 20). Hav de nedenfor anførte bestillingsnumre klar.

Pos.	Beskrivelse	Ordrenummer
1	Indstilleligt håndtag, Stjernegreb	91102876
2	Skulderrem	72400021
43,44	Carbon pensel sæt	91102871

Bortskaffelse/ miljøbeskyttelse

Aflever maskine, tilbehør og emballage til miljøvenligt genbrug.



Apparater må ikke bortskaffes med husholdningsaffald.

Aflever apparatet på en genbrugsstation. De anvendte plast- og metaldele kan sorteres efter materiale og således afleveres til genbrug. Spørg i denne forbindelse vort servicecenter.

Fejlsøgning

Problem	Mulig årsag	Fejlfhjælpning
Maskinen starter ikke	Netspænding mangler	Kontrol af stikkontakt, kabel, ledning, stik og sikring. Evt. reparation gennem elektriker.
	Tænd/sluk-kontakt (A 16) defekt	Reparation gennem service-center
	Kulbørster slidte	
	Motor defekt	
Maskinen arbejder med afbrydelser	Elkabel beskadiget	Kablet skal kontrolleres eller udskiftes af vort service-center
	Intern løs forbindelse	Reparation gennem service-center
	Tænd/sluk-kontakt (A 16) defekt	
Knivene bliver varme	Kniv (A 1) sløve	Knivbjælken (A 1) slibes eller udskiftes (service-center)
	Kniven (A 1) har hak	Knivbjælken (A 1) kontrolleres eller udskiftes (service-center)
	For meget friktion pga. manglende smøring	Knivbjælken (A 1) smøres med olie

Garanti

Kære kunde!

På dette apparat yder vi 3 års garanti fra købsdato.

Skulle der forekomme defekter på dette produkt har du lovpligtige rettigheder mod sælgeren af produktet. Disse lovpligtige rettigheder bliver ikke indskrænket af den efterfølgende anførte garanti.

Garantibetingelser

Garantien træder i kraft med købsdatoen. Opbevar den originale kassebon godt. Dette bilag kræves som dokumentation for købet. Skulle der indenfor tre år efter dette produkts købsdato optræde en materiale- eller fabrikationsfejl, bliver produktet – efter vores skøn – repareret eller ombyttet gratis. Denne garantiydelse forudsætter, at det defekte apparat og købsbilaget (kassebon) indenfor den tre års frist bliver indsendt og at der vedlægges en kort skriftligt beskrivelse af defekten og hvornår den er optrådt. Hvis defekten er dækket af vores garanti, får du apparatet repareret eller ombyttet. Med reparationen eller ombytningen begynder garantiperioden ikke forfra

Garantiperiode og lovpligtige produktansvarskrav

Garantiperioden bliver ikke forlænget af garantien. Dette gælder også for ombyttede og reparerede dele. Eventuel allerede ved købet eksisterende skader og defekter skal meldes straks efter udpakningen. Efter udløb af garantiperioden forefaldende reparationer er omkostningspligtige.

Garantiens omfang

Apparatet blev produceret meget omhyggeligt efter strenge kvalitetsretningslinjer og kontrolleret grundigt inden det forlod fabrikken.

Garantiydelsen gælder for materiale- eller fabrikationsfejl. Denne garanti gælder ikke for produktdele som er udsat for en normal nedslidning og derfor kan anses som sliddele (f.eks. blade) eller for beskadigelser på skrøbelige dele (f.eks. kontakter).

Garantien bortfalder, hvis produktet bliver beskadiget, ikke-formålsbestemt anvendt eller ikke vedligeholdt. For en korrekt brug af produktet skal alle i betjeningsvejledningen anførte anvisninger følges nøje. Anvendelsesformål og handlinger, som der frarådes eller advares imod i betjeningsvejledningen, skal ubetinget undgås.

Produktet er kun beregnet til privat og ikke til erhvervsmæssig brug. Ved misbrug og usagkyndig håndtering vold og ved indgreb, der ikke er foretaget på vores autoriserede servicested, bortfalder garantien.

Afvikling af et garantitilfælde

For at garantere en hurtig behandling af dit anliggende, bedes du følge følgende henvisninger:

- Hav ved alle forespørgsler kassebonen og artikelnummeret (IAN 315259) apparat som dokumentation for købet.
- Artikelnummeret fremgår af mærkepladen.
- Skulle der optræde funktionsfejl eller andre defekter bedes du først kontakte den efterfølgende anførte serviceafdeling, **telefonisk** eller pr. **e-mail**. Der får du så yderligere informationer om afviklingen af din reklamation.
- Et som defekt registreret produkt kan du, efter aftale med vores kundeservice og med vedlagt købsbilag (kassebon) samt en kort beskrivelse af, hvori defekten består og hvornår denne defekt er optrådt indsende portofrit til den serviceadresse, som du får meddelt. For at undgå problemer med modtagelsen og ekstra omkostninger, bedes du ube-



tinget benytte den adresse, som du får meddelt. Sørg for, at forsendelsen ikke sker ufrankeret, som voluminøs pakke, ekspres eller som en anden specialfor-sendelse. Indsend apparatet inkl. alle ved købet medfølgende tilbehørsdele og sørg for en tilstrækkelig sikker trans-portemballage.

Reparations-service

Du kan lade reparationer, der ikke er omfattet af garantien, udføre hos vores ser-vice-filial mod betaling. Denne udfærdiger dig gerne et omkostningsoverslag. Vi kan kun bearbejde apparater, der er indsendt tilstrækkeligt emballeret og fran-keret.

OBS: Indsend dit apparat rengjort og med en beskrivelse af defekten til vores service-filial.

Ufrankerede - som voluminøs pakke, eks-pres eller som en anden specialfor-sendelse – indsendte apparater bliver ikke modta-get.

Vi bortskaffer dine defekte indsendte ap-parater gratis.

Service-Center



Service Danmark

Tel.: 32 710005

E-Mail: grizzly@lidl.dk

IAN 315259

Importør

Vær opmærksom på, at følgende adresse ikke er en serviceadresse. Kontakt først det ovenfor nævnte servicecenter.

Grizzly Tools GmbH & Co. KG

Stockstädter Straße 20

63762 Großostheim

Tyskland

www.grizzly-service.eu

Sommaire

Introduction	21	Décaler l'œillet de transport	31
Fins d'utilisation.....	22	Retirer la protection de la lame	31
Description générale	22	Mise en marche et arrêt	
Volume de la livraison	22	de l'appareil.....	31
Vue synoptique	22	Travail avec le taille haie électrique..	31
Description du fonctionnement	23	Déposer appareil	32
Données techniques	23	Faire pivoter le balancier	32
Instructions de sécurité.....	23	Techniques de taille	32
Symboles utilisés dans		Travailler en sécurité.....	33
le mode d'emploi	23	Entretien et nettoyage	33
Symboles apposés sur l'appareil	24	Fixation murale	34
Symboles sur l'emballage.....	24	Rangement	34
Instructions de sécurité générales	25	Transport	34
Consignes de sécurité générales pour		Élimination et protection de	
outils électriques	25	l'environnement.....	34
Consignes de sécurité		Pièces de rechange	35
supplémentaires.....	27	Dépannage	35
Mises en garde de sécurité		Garantie	36
des taille-haies.....	28	Service Réparations	37
Montage	29	Service-Center	37
Mise en service	30	Importateur	37
Faire pivoter le bloc de lame	30	Traduction de la déclaration	
Fixer la bande d'épaule	31	de conformité CE originale	75
		Vue éclatée	77

Introduction

Toutes nos félicitations pour l'achat de votre nouvel appareil. Vous avez ainsi choisi un produit de qualité supérieure. La qualité de l'appareil a été vérifiée pendant la production et il a été soumis à un contrôle final. Le fonctionnement de votre appareil est donc ainsi garanti. Il n'est pas à exclure que dans certains cas isolés, il demeure dans l'appareil des quantités résiduelles d'eau. Ceci n'est pas un défaut ou un vice et on ne doit pas s'inquiéter à ce sujet.



La notice d'utilisation fait partie de ce produit. Elle contient des instructions importantes pour la sécurité, l'utilisation et l'élimination des déchets. Avant d'utiliser ce produit, lisez attentivement les consignes d'emploi et de sécurité. N'utilisez le produit que tel que décrit et uniquement pour les domaines d'emploi indiqués. Conservez cette notice et remettez-la avec tous les documents si vous cédez le produit à un tiers.

Fins d'utilisation

L'appareil est uniquement destiné à la coupe et au débroussaillage des haies, buissons et arbustes dans le domaine domestique. Toute autre utilisation qui n'est pas autorisée explicitement dans ce mode d'emploi peut conduire à un endommagement de l'appareil et présenter un réel danger pour l'utilisateur.

L'appareil est destiné à une utilisation par des adultes. Les jeunes gens âgés de plus de 16 ans sont autorisés à utiliser l'appareil sous surveillance d'un adulte. Les directives locales peuvent prévoir la limite d'âge pour l'utilisateur. N'utilisez pas le taille haie par temps de pluie ou sur des haies mouillées.

L'opérateur ou l'utilisateur est responsable des accidents ou dommages survenant à d'autres personnes ou à leurs biens.

Le constructeur décline toute responsabilité en cas de dommages qui seraient occasionnés par une utilisation non conforme ou une manipulation inappropriée de l'appareil.



N'utilisez jamais l'appareil avec des lames époutées. Faites réaffûter les lames régulièrement pour ne pas perdre le droit à la garantie.

Description générale



Vous trouverez les images correspondantes à l'arrière et à l'avant de ce document, sur la couverture.

Volume de la livraison

- Taille-haie sur perche (en trois parties)
- Protection de lame
- Bande d'épaule
- Poignée ronde
- Lunettes de protection
- Accessoires de montage
- Notice d'utilisation

Vue synoptique

- | | | |
|----------|----|--|
| A | 1 | Porte-lames de sécurité |
| | 2 | Boîte de transmission |
| | 3 | Levier de sécurité |
| | 4 | Levier à cran |
| | 5 | Poignée de réglage du bloc de lame |
| | 6 | Tube avant |
| | 7 | Bouton de sécurité, balancier avant |
| | 8 | Élément rotatif en étoile, tube central |
| | 9 | Tube central |
| | 10 | Bouton de sécurité, tube central |
| | 11 | Élément rotatif en étoile, tube de rallonge |
| | 12 | Tube sur le carter de l'appareil |
| | 13 | Poignée ronde |
| | 14 | Coulisseau de sécurité |
| | 15 | Interrupteur de sécurité |
| | 16 | Interrupteur de marche/arrêt (non visible) |
| | 17 | Câble d'alimentation |
| | 18 | Délestage de traction |
| | 19 | Bande d'épaule |
| | 20 | Anneau |
| | 21 | Protection de lame |
| | 22 | Lunettes de protection |
| B | 23 | Capuchon |
| C | 24 | Contre-support |
| | 25 | Disque, élément rotatif en étoile poignée ronde) |
| | 26 | Élément rotatif en étoile, poignée ronde |
| F | 27 | Poignée soft |
| | 28 | Vis, œillet de transport |
| G | 29 | Perforation en forme de serrure |

Description du fonctionnement

Le taille haie électrique possède une propulsion électrique. Pour des raisons de sécurité, l'appareil possède une double isolation et ne nécessite pas de prise de terre. Le dispositif de coupe du taille haie est constitué par un bloc porte-lames de sécurité à double action. Au cours de l'opération de coupe, les dents de coupe se déplacent selon un mouvement linéaire. Pour la protection de l'utilisateur, l'appareil ne peut fonctionner que si l'on appuie sur l'interrupteur de sécurité.

En outre, la protection des mains protège contre les branches et ramifications. Reportez-vous aux pages suivantes en ce qui concerne la fonction des pièces.

Données techniques

Taille-haies sur perche . PHSL 900 AI

Tension d'entrée nominale.....	230-240 V~, 50 Hz
Puissance absorbée.....	900 W
Régime de ralenti n_0	1000 min ⁻¹
Coupes/min.....	2000
Classe de protection.....	□ II
Mode de protection.....	IPX0
Poids (accessoires incl.).....	env. 5,7 kg
Longueur de coupe.....	410 mm
Épaisseur de branche max. recommandée.....	15 mm
Niveau de pression acoustique (L_{pA}).....	86,3 dB(A), $K_{pA} = 3$ dB
Niveau de puissance acoustique (L_{WA}) mesuré.....	100,9 dB(A), $K_{WA} = 1,97$ dB
garanti.....	103 dB(A)
Vibration (a_h) sur la poignée.....	3,649 m/s ²
sur la poignée ronde.....	4,676 m/s ²
	$K=1,5$ m/s ²

La valeur totale de vibrations déclarée a été mesurée conformément à une méthode d'essai normalisée et peut être utilisée pour comparer un outil à un autre. L'indication du fait que la valeur totale de vibrations déclarée peut également être utilisée pour une évaluation préliminaire de l'exposition.



Avertissement : L'émission de vibration au cours de l'utilisation réelle de l'outil électrique peut différer de la valeur totale déclarée, selon les méthodes d'utilisation de l'outil. Il est nécessaire de fixer des mesures de sécurité pour la protection de l'opérateur, qui sont basées sur une estimation de l'exposition dans les conditions d'utilisation réelles (compte tenu de toutes les parties constituantes du cycle de fonctionnement, telles que les temps d'arrêt de l'outil et de fonctionnement au repos, en plus du temps de déclenchement).

Instructions de sécurité

Ce chapitre traite des règles de base concernant la sécurité pour travailler avec le taille-haie à manche long .

Symboles utilisés dans le mode d'emploi





Symbole de danger et indications relatives à la prévention de dommages corporels ou matériels.



Pictogramme de danger avec informations de prévention des dommages aux personnes par décharge électrique.

 Symbole d'interdiction et indications relatives à la prévention de dommages.

 Avant d'effectuer un travail sur l'appareil, débranchez le cordon d'alimentation.

 Symboles de remarque et informations permettant une meilleure utilisation de l'appareil.

Symboles apposés sur l'appareil

 Attention!

 Avant d'utiliser l'appareil, lisez attentivement les instructions d'emploi.

 Portez un équipement de protection personnelle. Portez toujours des lunettes de protection ou une protection faciale, une protection acoustique et un casque.

 Portez des gants de protection contre les coupures.

 Portez des vêtements de travail résistant aux coupures.

 Portez des chaussures de sécurité antidérapantes.

 Maintenir l'appareil à distance des personnes

 N'utilisez pas la machine en cas de pluie. L'appareil ne doit pas devenir humide ni être utilisé dans un environnement humide.

 Ne laissez pas les cheveux longs détachés. Tenez les cheveux à distance des pièces mobiles.

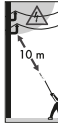
 Danger de mort par décharge électrique! Tenez vous à une distance d'au moins 10 m de toute ligne électrique aérienne.

 Attention! Chute d'objets. En particulier en cas de coupe au-dessus de la tête.

 Attention ! Risque de blessure par lames en mouvement.

 Attention! Surfaces brûlantes. Risques de brûlures.

 Débranchez immédiatement l'appareil si le câble est endommagé, emmêlé ou sectionné et si l'appareil reste posé sans surveillance, même pour une courte durée.

 Indication du niveau garanti de puissance sonore maximale L_{WA} en dB.

 Les machines n'ont pas leur place dans les ordures ménagères.

 Classe de protection II

 410 mm
Longueur de coupe

Symboles sur l'emballage

 Épaisseur de branche max. recommandée

 Veillez éliminer l'emballage et le produit dans le respect de l'environnement.



Symbole de recyclage :
Carton ondulé

Instructions de sécurité générales



Avant que vous commenciez à travailler avec cet appareil, nous vous prions de vous familiariser consciencieusement avec toutes les pièces et tous les éléments de commande. Exercez-vous tout d'abord à utiliser l'appareil et n'hésitez pas à demander à un utilisateur expérimenté ou à un spécialiste qu'il vous explique le fonctionnement, le mode d'action ainsi que les différentes techniques de travail que l'appareil vous offre. Assurez-vous qu'en cas d'urgence, vous pourrez immédiatement arrêter l'appareil. Une utilisation non conforme de l'appareil risque de provoquer de graves blessures.

En cas d'accident ou d'une panne survenant pendant l'utilisation, il faut immédiatement arrêter l'appareil et retirer la fiche secteur. Appliquez les premiers soins et consultez un médecin. Pour l'élimination des pannes, lisez le chapitre correspondant « Recherche des pannes » ou contactez notre service après-vente.



AUTRES RISQUES

Même si vous utilisez cet outil électrique de manière conforme, il existe malgré tout d'autres risques. Les dangers suivants peuvent se produire en fonction de la méthode de construction et du modèle de cet outil électrique :

- a) Coupures
- b) Dommages affectant l'ouïe si aucune protection d'ouïe appropriée n'est portée.

- c) Ennuis de santé engendrés par les vibrations affectant les bras et les mains si l'appareil est utilisé pendant une longue période ou s'il n'est pas employé de manière conforme ou correctement entretenu.

Consignes de sécurité générales pour outils électriques



AVERTISSEMENT ! Lisez toutes les consignes de sécurité et les instructions. Des omissions lors de l'observation des consignes de sécurité et des instructions peuvent causer une décharge électrique, un incendie et / ou de graves blessures.

Conservez toutes les consignes de sécurité et les instructions pour les consulter ultérieurement.

Le terme «outil» dans les avertissements fait référence à votre outil électrique alimenté par le secteur (avec cordon d'alimentation) ou votre outil fonctionnant sur batterie (sans cordon d'alimentation).

1) Sécurité de la zone de travail

- a) **Conserver la zone de travail propre et bien éclairée.** Les zones en désordre ou sombres sont propices aux accidents.
- b) **Ne pas faire fonctionner les outils électriques en atmosphère explosive, par exemple en présence de liquides inflammables, de gaz ou de poussières.** Les outils électriques produisent des étincelles qui peuvent enflammer les poussières ou les fumées.

- c) **Maintenir les enfants et les personnes présentes à l'écart pendant l'utilisation de l'outil.** Les distractions peuvent vous faire perdre le contrôle de l'outil.
- f) **Si l'usage d'un outil dans un emplacement humide est inévitable, utiliser une alimentation protégée par un dispositif à courant différentiel résiduel (RCD).** L'usage d'un RCD réduit le risque de choc électrique.

Sécurité électrique

- a) **Il faut que les fiches de l'outil électrique soient adaptées au socle. Ne jamais modifier la fiche de quelque façon que ce soit. Ne pas utiliser d'adaptateurs avec des outils à branchement de terre.** Des fiches non modifiées et des socles adaptés réduiront le risque de choc électrique.
- b) **Eviter tout contact du corps avec des surfaces reliées à la terre telles que les tuyaux, les radiateurs, les cuisinières et les réfrigérateurs.** Il existe un risque accru de choc électrique si votre corps est relié à la terre.
- c) **Ne pas exposer les outils à la pluie ou à des conditions humides.** La pénétration d'eau à l'intérieur d'un outil augmentera le risque de choc électrique.
- d) **Ne pas maltraiter le cordon. Ne jamais utiliser le cordon pour porter, tirer ou débrancher l'outil. Maintenir le cordon à l'écart de la chaleur, du lubrifiant, des arêtes ou des parties en mouvement.** Des cordons endommagés ou emmêlés augmentent le risque de choc électrique.
- e) **Lorsqu'on utilise un outil à l'extérieur, utiliser un prolongateur adapté à l'utilisation extérieure.** L'utilisation d'un cordon adapté à l'utilisation extérieure réduit le risque de choc électrique.

3) Sécurité des personnes

- a) **Rester vigilant, regarder ce que vous êtes en train de faire et faire preuve de bon sens dans votre utilisation de l'outil. Ne pas utiliser un outil lorsque vous êtes fatigué ou sous l'emprise de drogues, d'alcool ou de médicaments.** Un moment d'inattention en cours d'utilisation d'un outil peut entraîner des blessures graves des personnes.
- b) **Utiliser un équipement de sécurité. Toujours porter une protection pour les yeux.** Les équipements de sécurité tels que les masques contre les poussières, les chaussures de sécurité antidérapantes, les casques ou les protections acoustiques utilisés pour les conditions appropriées réduiront les blessures de personnes.
- c) **Eviter tout démarrage intempestif. S'assurer que l'interrupteur est en position arrêt avant de brancher l'outil au secteur et/ou au bloc de batteries, de le ramasser ou de le porter.** Porter les outils en ayant le doigt sur l'interrupteur ou brancher des outils dont l'interrupteur est en position marche est source d'accidents.
- d) **Retirer toute clé de réglage avant de mettre l'outil en marche.** Une clé laissée fixée sur une partie tournante de l'outil peut donner lieu à des blessures de personnes.

- e) **Ne pas se précipiter. Garder une position et un équilibre adaptés à tout moment.**
Cela permet un meilleur contrôle de l'outil dans des situations inattendues.
- f) **S'habiller de manière adaptée. Ne pas porter de vêtements amples ou de bijoux. Garder les cheveux, les vêtements et les gants à distance des parties en mouvement.** Des vêtements amples, des bijoux ou les cheveux longs peuvent être pris dans des parties en mouvement.
- g) **Si des dispositifs sont fournis pour le raccordement d'équipements pour l'extraction et la récupération des poussières, s'assurer qu'ils sont connectés et correctement utilisés.** Utiliser des collecteurs de poussière peut réduire les risques dus aux poussières.
- d) **Conserver les outils à l'arrêt hors de la portée des enfants et ne pas permettre à des personnes ne connaissant pas l'outil ou les présentes instructions de le faire fonctionner.** Les outils sont dangereux entre les mains d'utilisateurs novices.
- f) **Observer la maintenance de l'outil. Vérifier qu'il n'y a pas de mauvais alignement ou de blocage des parties mobiles, des pièces cassées ou toute autre condition pouvant affecter le fonctionnement de l'outil. En cas de dommages, faire réparer l'outil avant de l'utiliser.** De nombreux accidents sont dus à des outils mal entretenus.
- g) **Utiliser l'outil, les accessoires et les lames etc., conformément à ces instructions, en tenant compte des conditions de travail et du travail à réaliser.** L'utilisation de l'outil pour des opérations différentes de celles prévues pourrait donner lieu à des situations dangereuses.

4) Utilisation et entretien de l'outil

- a) **Ne pas forcer l'outil. Utiliser l'outil adapté à votre application.** L'outil adapté réalisera mieux le travail et de manière plus sûre au régime pour lequel il a été construit.
- b) **Ne pas utiliser l'outil si l'interrupteur ne permet pas de passer de l'état de marche à arrêt et vice versa.** Tout outil qui ne peut pas être commandé par l'interrupteur est dangereux et il faut le réparer.
- c) **Débrancher la fiche de la source d'alimentation en courant et/ou le bloc de batteries de l'outil avant tout réglage, changement d'accessoires ou avant de ranger l'outil.** De telles mesures de sécurité préventives réduisent le risque de démarrage accidentel de l'outil.

5) Maintenance et entretien

- a) **Faire entretenir l'outil par un réparateur qualifié utilisant uniquement des pièces de rechange identiques.** Cela assure que la sécurité de l'outil est maintenue.

Consignes de sécurité supplémentaires

- a) Si possible, ne raccordez l'appareil qu'à une prise protégée par un disjoncteur différentiel (RCD) avec un courant de mise au repos ne dépassant pas 30 mA.

- b) Si un remplacement du câble d'alimentation est nécessaire, celui-ci doit être effectué par le fabricant ou son revendeur afin d'éviter toutes menaces pour la sécurité.
- c) Maintenez l'outil électrique uniquement sur les surfaces isolées des poignées, car la lame de coupe peut entrer en contact avec des câbles électriques cachés ou le câble d'alimentation lui-même. Le contact de la lame de coupe avec un câble sous tension peut également mettre les parties métalliques sous tension et provoquer une électrocution.
- d) Inspectez soigneusement la surface à couper et éliminez tous les fils ou autres corps étrangers.
- e) Avant chaque utilisation, contrôlez l'appareil pour trouver des défauts tels que des pièces détachées, usagées ou endommagées. Après une chute de l'appareil, vérifiez s'il ne présente pas des dommages ou un fonctionnement défectueux.
- f) Tenez le câble éloigné de la zone de coupe. Pendant le cycle de travail, le câble peut être dissimulé dans les buissons et être coupé par inadvertance.
- g) **Éloignez toutes les parties de votre corps de la lame de coupe. N'essayez pas de retirer l'objet découpé ou de bloquer la matière à découper lorsque la lame est en marche. Retirez la matière bloquée uniquement lorsque l'appareil est éteint. Débranchez en plus la fiche de la prise de courant.** Un moment d'inattention lors de l'utilisation du taille-haie peut entraîner de graves blessures.

Mises en garde de sécurité des taille-haies

IMPORTANT
LIRE ATTENTIVEMENT LA NOTICE
AVANT L'UTILISATION
CONSERVER POUR VOS DOSSIERS

Préparation

- a) **CE TAILLE-HAIE PEUT PROVOQUER DES BLESSURES GRAVES !** Lisez attentivement les instructions pour manipuler correctement, préparer, entretenir, démarrer et arrêter le taille-haie. Familiarisez-vous avec toutes les pièces et avec l'utilisation correcte du taille-haie.
- b) Les enfants ne doivent jamais utiliser le taille-haie.
- c) Attention aux câbles électriques en surface.
- d) Il faut éviter d'utiliser le taille-haie si des personnes, notamment des enfants, se trouvent à proximité.
- e) Si le dispositif de coupe touche un corps étranger ou si les bruits de fonctionnement s'amplifient ou si le taille-haie vibre fortement, arrêtez le moteur et laissez le taille-haie s'arrêter. Débranchez le cordon d'alimentation et prenez les mesures suivantes :
- vérifier les dommages ;
 - vérifier les pièces desserrées et fixer toutes les pièces desserrées ;
 - remplacer ou faire réparer les pièces endommagées par des pièces équivalentes.
- f) Portez des vêtements adaptés ! Ne portez pas de vêtements trop amples ni de bijoux pouvant être happés par les pièces mobiles. Il est recommandé de porter des gants solides, des chaussures antidérapantes et des lunettes de protection.

- g) Portez une protection auditive et une protection oculaire.
- h) Pour éteindre l'appareil en cas d'urgence, relâchez l'interrupteur Marche/Arrêt.

Commande

- a) Éteignez le taille-haie et débranchez le cordon d'alimentation :
 - Nettoyage ou suppression d'un blocage ;
 - Vérification, entretien ou travaux sur le taille-haie ;
 - Réglage de la position de travail du dispositif de coupe ;
 - Lorsque le taille-haie est sans surveillance.
- b) Vérifiez toujours que le taille-haie se trouve dans l'une des positions de travail prescrites avant de démarrer le moteur.
- c) Pendant le fonctionnement du taille-haie, il faut toujours s'assurer d'avoir un maintien sûr, en particulier en cas d'utilisation d'un marchepied ou d'une échelle.
- d) N'utilisez pas le taille-haie avec un dispositif de découpe défectueux ou fortement usé.
- e) Pour éviter tout risque d'incendie, veillez à ce que le moteur ne comporte pas de dépôts et de feuillage.
- f) Veillez toujours à ce que tous les poignées et dispositifs de sécurité soient montés lors de l'utilisation du taille-haie. N'essayez jamais d'utiliser un taille-haie incomplet ou avec une modification non acceptée.
- g) Utilisez toujours les deux mains lorsque le taille-haie possède deux poignées.
- h) Familiarisez-vous toujours avec votre environnement et faites attention aux dangers possibles que vous ne pouvez pas entendre pendant que vous travaillez.

Maintenance et conservation

- a) Lorsque le taille-haie est arrêté pour maintenance, inspection ou stockage, arrêtez le moteur, débranchez le cordon d'alimentation et assurez-vous que toutes les pièces en rotation se sont arrêtées. Laissez refroidir la machine avant de la vérifier, régler, etc.
- b) **Porter le taille-haies par la poignée, la lame de coupe étant à l'arrêt. Pendant le transport ou l'entreposage du taille-haies, toujours recouvrir le dispositif de coupe de son enveloppe de protection.** Une manipulation appropriée du taille-haies réduira l'éventualité d'un accident corporel provenant des lames de coupe.

Montage



Avant tout travail sur l'appareil, il est indispensable de débrancher la prise de courant (mise hors circuit).



Utilisez exclusivement des pièces d'origine. Risque de blessures !



Le taille-haie à manche long peut être utilisé au choix avec ou sans le tube central (B 9).

1. Déballez l'appareil et assurez-vous que rien ne manque.



Montage du tube central (9) (en option) :

2. Retirez le capuchon de protection (23) sur le tube central (9). Dévissez le bouton rotatif en étoile (11). Insérez le tube central (9) sur le tube (12) du carter de l'appareil en tournant légèrement.

Le bouton de sécurité (10) s'enclenche alors. Fixez les deux éléments de tuyau avec l'étoile pivotante (11).



Vissez l'étoile pivotante (11) seulement à la main! L'utilisation d'une force maximale endommagerait le tube.

B Montage du tube avant (6):

3. Retirez le capuchon de protection (23) sur le tube avant (6). Dévissez le bouton rotatif en étoile (8/11). Insérez le tube avant (6) au choix sur le tube central (9) ou sur le tube (12) du carter de l'appareil en tournant légèrement. Le bouton de sécurité (7) s'enclenche alors. Fixez les deux éléments de tuyau avec l'étoile pivotante (8/11).



Vissez l'étoile pivotante (8/11) seulement à la main! L'utilisation d'une force maximale endommagerait le tube.

4. Posez la poignée ronde (13) sur le tube du carter de l'appareil (12). Rabattez le contre-support (24) de la poignée ronde et vissez-le avec le disque (25) à l'aide du bouton rotatif en étoile (26).

Le démontage s'effectue dans l'ordre inverse.

Mise en service



N'utilisez jamais l'appareil sans protection pour les mains. Pour travailler avec l'appareil, portez des vêtements adaptés et des gants de travail.

Assurez-vous avant chaque utilisation que l'appareil est en état de marche. Il ne faut pas que l'interrupteur de marche/arrêt et l'interrupteur de sécurité soient bloqués. Ils doivent arrêter le moteur dès qu'ils ont été lâchés. Si un interrupteur est endommagé, il ne faut plus travailler avec l'appareil. Veillez à ce que la tension du réseau soit conforme à celle indiquée sur la plaque signalétique de l'appareil.



Veillez observer les normes de protection contre les nuisances acoustiques ainsi que les prescriptions et directives locales en vigueur. Il se peut que les administrations interdisent ou limitent l'utilisation de l'appareil certains jours (par exemple le dimanche et les jours fériés), au cours de certaines heures de la journée (le midi, le soir, la nuit), ou dans certaines zones urbaines (stations thermales, cliniques, hospices, etc.).

D Faire pivoter le bloc de lame

1. Maintenez le bloc de lame de sécurité (A 1) à la poignée pour le réglage du bloc de lame (5).
2. Déverrouillez le levier de sécurité (3) et maintenez-le enfoncé.
3. Par une pression uniforme sur le levier de verrouillage (4), détachez la fixation de la barre de coupe (A 1).
4. Vous pouvez maintenant vers basculer le bloc de lame de sécurité (A 1). Utilisez les encoches et enclenchez-y le

levier de verrouillage (4). 9 positions d'enclenchement sont possibles.

- Relâchez ensuite le levier de sécurité (3) et veillez à ce qu'il revienne à nouveau dans sa position de sortie.

Fixer la bande d'épaule

Fixez le mousqueton de la bande d'épaule (A 19) à l'anneau porteur (A 20) sur le tube de l'appareil. Réglez la longueur de la courroie de telle sorte que le mousqueton de la bande d'épaule soit à peu près à la hauteur de votre hanche.

F Décaler l'œillet de transport

Vous pouvez décaler l'œillet de transport (20) afin de mieux répartir le poids de l'appareil.

i Le cas échéant, vous devez pour cela décaler la poignée soft (27) en tournant et en poussant.

- Desserrez la vis (28) avec une clé Allen (4 mm).
- Resserrez légèrement la vis (28).
- Passez la bandoulière et fixez l'appareil à la bandoulière. (Voir « Fixer la bandoulière »)
- Décalez l'œillet de transport (20) de sorte que le poids de l'appareil soit réparti d'une manière équilibrée.
- Posez l'appareil et serrez les vis (28).

Retirer la protection de la lame

Appuyez sur la protection de la lame (A 21) à l'endroit marqué „Parkside“ et retirez-la.

A Mise en marche et arrêt de l'appareil



Veillez à ce que l'appareil soit stable. Tenez l'appareil à deux mains tout en conservant une distance de sécurité par rapport à votre corps.

Veillez à ce l'appareil ne soit en contact avec aucun objet avant de le mettre en marche.

- Avec l'extrémité du câble de prolongation, formez une boucle et accrochez celle-ci dans le délestage de traction (18) au bout du boîtier d'appareil.
- Branchez l'appareil sur le réseau.
- Pour mettre l'appareil en marche, maintenez le bouton de sécurité (15) enfoncé et appuyez en même temps sur le bouton marche/arrêt (16). Le taille haie fonctionne alors à sa vitesse maximum. Vous pouvez à nouveau lâcher l'interrupteur de sécurité (15).
- Si vous relâchez la pression sur l'interrupteur Marche/Arrêt (16), l'appareil s'arrête de fonctionner.

Travail avec le taille haie électrique



En taillant, veillez à ne pas entrer en contact avec des objets tels que fils de grillage ou tuteurs de plantes. Ceci peut conduire à des dommages sur la lame.

- Afin d'éviter des blessures aux yeux, portez les lunettes de protection fournie lorsque vous travaillez avec le taille-haie (A 22).
- Tenez toujours l'appareil à deux mains, avec une main sur la poignée arrière et une sur la poignée

avant (A 13). Vos pouces et vos doigts doivent être enroulés autour de la poignée et la tenir fermement.

- Assurez-vous que la bande d'épaule (A 19) soit ajusté de manière confortable, pour que vous puissiez porter l'appareil plus aisément.
- Arrêtez immédiatement l'appareil en cas de blocage de la lame à la suite du contact avec des objets durs. Enlevez la fiche et éloignez l'objet.
- Travaillez toujours en vous éloignant de la prise. Déterminez par conséquent avant de commencer votre travail le sens dans lequel vous souhaitez tailler votre haie. Maintenez toujours le câble à distance de votre zone de travail. Ne posez jamais le câble sur la haie, il pourrait être rapidement happé par les lames.
- Évitez de solliciter excessivement l'appareil pendant le travail.



Débranchez immédiatement l'appareil si le câble est endommagé, emmêlé ou sectionné.

Déposer appareil

- Commencez par placer l'appareil avec le carter du moteur sur le sol.
- Il faut placer le bâti de couteau de sécurité (A 1) sans pression sur le sol.
- En principe, n'exercez pas de pression statique sur le bâti de couteau de sécurité (A 1).

Faire pivoter le balancier



Attention! La boîte de transmission (A 2) chauffe pendant l'utilisation. Risques de brûlures. Ne touchez pas le carter

de boîte de vitesse (A 2) et le point de jonction avec le tube avant (A 6).



1. Déverrouillez le cran de réglage en poussant sur le coulisseau de sécurité (14).
2. Maintenant, vous pouvez tourner le tube, au choix, de 45 ° / 90 ° vers la droite ou vers la gauche (voir l'échelle de l'appareil).

Techniques de taille

- Coupez les grosses branches auparavant avec des cisailles à élaguer.
- Le bloc de lames à double tranchant permet de couper dans les deux sens ou d'un côté à l'autre grâce à des mouvements de balancement.
- Pour la coupe verticale, déplacez la taille haie régulièrement vers l'avant ou bien en forme d'arc vers le haut et vers le bas.
- Pour la coupe horizontale, déplacez la taille haie en forme de faucille vers le bord de la haie pour que les branches coupées tombent au sol.
- Pour obtenir de longues lignes droites, il est recommandé de tendre des fils.

Coupe des haies:

Il est recommandé de tailler les haies en forme de trapèze afin d'éviter le dénudement des basses branches. Ceci correspond à la croissance naturelle des plantes et permet de faire pousser les haies de façon optimale. Lors de la coupe, seules les nouvelles pousses de l'année sont réduites et ainsi, il se forme un entrelacement dense de branches et une bonne protection.

1. Coupez tout d'abord les côtés d'une haie. Déplacez la taille haie dans le sens de la croissance du bas vers le

haut. Si vous taillez du haut vers le bas, les branches fines se déplacent vers l'extérieur et il peut se former des endroits peu fournis ou des trous.

2. Taillez ensuite le bord supérieur comme vous le désirez: droit, en forme de toit ou en arrondi.
3. Taillez déjà les jeunes plantes à la forme que vous désirez. Il est préférable que la pousse principale ne soit pas endommagée jusqu'à ce que la haie ait atteint la hauteur prévue. Toutes les autres pousses sont réduites de moitié.

Soin des haies poussant librement:

Les haies qui poussent librement ne sont pas taillées selon une forme spéciale, toutefois il faut les entretenir régulièrement afin que la haie ne pousse pas trop haut.

Travailler en sécurité

 Voir également les figures à la page 4 pour utiliser la taille-haie.

- N'utilisez pas l'élagueur à long manche en étant sur une échelle ou à partir de tout emplacement instable.
- Ne coupez pas les branches d'une manière inconsidérée. Cela pourrait vous mettre en danger vous-mêmes et d'autres personnes.
- Prenez toute mesure utile pour être sûr que les enfants ne jouent pas avec cet appareil.
- Changez régulièrement votre position de travail. Une utilisation plus longue de l'appareil peut mener à de mauvaises irrigations sanguines conditionnées par la vibration des mains. Cependant, vous pouvez prolonger la durée d'utilisation en portant des gants appropriés ou en faisant régulièrement des pauses. Faites attention à ce que

la condition physique, une mauvaise irrigation sanguine, de basses températures extérieures ou des travaux nécessitant de grandes forces diminuent la durée d'utilisation.

Entretien et nettoyage



Faites exécuter les travaux d'entretien et de réparation qui ne sont pas mentionnés dans cette notice par notre Centre de services. Utilisez exclusivement des pièces d'origine!



Avant tout travail sur l'appareil, il est indispensable de débrancher la prise de courant (mise hors circuit).



Portez des gants pour manipuler les lames.

Exécutez régulièrement les travaux d'entretien et de nettoyage suivants. Ceci est une garantie d'utilisation longue et fiable.

- Avant chaque usage, contrôlez si des vices évidents tels que pièces dévissées, usées ou endommagées apparaissent sur le taille haie. Vérifiez que les vis sont bien fixées sur le bloc de lames.
- Ne procédez pas à la coupe avec des lames émoussées ou usées; vous surchargez sinon le moteur et la transmission de votre appareil.
- Vérifiez que les couvercles et dispositifs de protection ne sont pas endommagés et sont correctement fixés. Remplacez-les le cas échéant.
- Nettoyez la fente d'aération et le boîtier moteur à l'aide d'un chiffon humide ou d'une brosse. Il ne faut pas arroser l'appareil d'eau, ni le poser dans l'eau.
- N'utilisez ni détergent ni solvant. Vous pourriez ainsi abîmer l'appareil irrémédiablement. Les substances chimiques

peuvent attaquer les pièces de plastique de l'appareil.

- Conservez l'appareil toujours propre. Après chaque utilisation de l'appareil, vous devez :

- nettoyer la lame (avec un chiffon imbibé d'huile) ;
- lubrifier les barres porte-lame à l'aide d'une burette ou d'un aérosol.

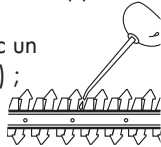

- La transmission est sans entretien.

G Fixation murale

Avec la perforation en forme de serrure (29) à la base de l'appareil, vous pouvez suspendre la partie moteur au mur.

- Placez une vis à l'aide de chevilles sur la position souhaitée d'un mur.
- La tête de vis peut avoir un diamètre de 7 - 10 mm.
- Laissez ressortir la tête de vis d'env. 10 mm du mur.
- Vous pouvez placer l'appareil avec l'ouverture sur le dessous sur la vis et abaisser l'appareil jusqu'à la butée.



Faites attention lors du perçage à ne pas endommager des conduites d'alimentation. Utilisez des détecteurs adaptés pour les localiser ou aidez-vous d'un plan d'installation. Le contact avec les fils électriques peut causer une électrocution et un incendie ; le contact avec les conduites de gaz peut causer une explosion. L'endommagement d'une conduite d'eau peut causer des dégâts matériels et une électrocution.

Rangement

- Rangez la taille haie dans un endroit sec dans le protège-lame fourni et conservez-le hors de portée des enfants. Stockez l'appareil à l'horizontale ou sécurisez-le contre les chutes.
- Vous pouvez accrocher l'appareil au stockage sur la poignée pour le réglage de la lame (A 5).

Transport



**Ne transportez jamais l'appareil en marche !
Risque de blessures !**

- Pour le transport, utilisez toujours la protection du couteau (A 21).
- Portez toujours l'appareil avec les deux mains, l'une sur la poignée arrière et l'autre sur la poignée ronde avant (A 13).

Élimination et protection de l'environnement

Respectez la réglementation relative à la protection de l'environnement (recyclage) pour l'élimination de l'appareil, des accessoires et de l'emballage.



Les machines n'ont pas leur place dans les ordures ménagères.

Remettez l'appareil à un service de recyclage. Les pièces en plastique et en métal utilisées peuvent être triées afin d'assurer leur recyclage respectant l'environnement. N'hésitez pas à demander conseil sur ce point à notre Centre de services.

Pièces de rechange

Vous obtiendrez des pièces de rechange et des accessoires à l'adresse www.grizzly-service.eu

Si vous ne disposez d'aucun accès Internet, veuillez téléphoner au centre de SAV (voir «Service-Center» page 37). Veuillez tenir prêts les numéros de commande indiqués ci-dessous.

Pos.	Description	Numéro de commande
1	Poignée ronde avec élément rotatif en étoile	91102876
2	Bande d'épaule	72400021
43,44	Jeu de brosses de carbone	91102871

Dépannage

Problème	Cause possible	Suppression de la panne
L'appareil ne démarre pas	Absence d'alimentation secteur	Vérifiez l'alimentation en courant, la prise de courant, le câble, la rallonge, la prise de courant, le cas échéant, réparation par un électrotechnicien spécialisé
	Interrupteur Marche/Arrêt (A 16) défectueux	Réparation par le Centre de services
	Balais de charbon usés	
	Moteur défectueux	
L'appareil fonctionne avec des interruptions	Câble électrique endommagé	Contrôler le câble et le faire remplacer le cas échéant par notre Centre de services
	Mauvais contact interne	Réparation par le Centre de services
	Interrupteur Marche/Arrêt (A 16) défectueux	
Les lames chauffent	Lame (A 1) non aiguisée	Aiguiser le bloc porte-lames (A 1) ou le faire remplacer (Service-Center)
	Lame (A 1) ébréchée	Contrôler le bloc porte-lames (A 1) ou le faire remplacer (Service-Center)
	Frottement trop important car lubrification insuffisante	Huiler le bloc de lames (A 1)

Garantie

Chère cliente, cher client,
Ce produit bénéficie d'une garantie de 3 ans, valable à compter de la date d'achat. En cas de manques constatés sur ce produit, vous disposez des droits légaux contre le vendeur du produit. Ces droits légaux ne sont pas limités par notre garantie présentée par la suite.

Conditions de garantie

Le délai de garantie débute avec la date d'achat. Veuillez conserver soigneusement le ticket de caisse original. En effet, ce document vous sera réclamé comme preuve d'achat.

Si un défaut de matériel ou un défaut de fabrication se présente au cours des trois ans suivant la date d'achat de ce produit, nous réparons gratuitement ou remplaçons ce produit - selon notre choix. Cette garantie suppose que l'appareil défectueux et le justificatif d'achat (ticket de caisse) nous soient présentés durant cette période de trois ans et que la nature du manque et la manière dont celui-ci est apparu soient explicités par écrit dans un bref courrier. Si le défaut est couvert par notre garantie, le produit vous sera retourné, réparé ou remplacé par un neuf. Aucune nouvelle période de garantie ne débute à la date de la réparation ou de l'échange du produit.

Durée de garantie et demande légale en dommages-intérêts

La durée de garantie n'est pas prolongée par la garantie. Ce point s'applique aussi aux pièces remplacées et réparées. Les dommages et les manques éventuellement constatés dès l'achat doivent immédiatement être signalés après le déballage. A l'expiration du délai de garantie les réparations occasionnelles sont à la charge de l'acheteur.

Volume de la garantie

L'appareil a été fabriqué avec soin, selon de sévères directives de qualité et il a été entièrement contrôlé avant la livraison.

La garantie s'applique aux défauts de matériel ou aux défauts de fabrication. Cette garantie ne s'étend pas aux parties du produit qui sont exposées à une usure normale et peuvent être donc considérées comme des pièces d'usure (par exemple la lame) ou pour des dommages affectant les parties fragiles (par exemple les commutateurs).

Cette garantie prend fin si le produit endommagé n'a pas été utilisé ou entretenu d'une façon conforme. Pour une utilisation appropriée du produit, il faut impérativement respecter toutes les instructions citées dans le manuel de l'opérateur. Les actions et les domaines d'utilisation déconseillés dans la notice d'utilisation ou vis-à-vis desquels une mise en garde est émise, doivent absolument être évités.

Marche à suivre dans le cas de garantie

Pour garantir un traitement rapide de votre demande, veuillez suivre les instructions suivantes :

- Tenez vous prêt à présenter, sur demande, le ticket de caisse et le numéro d'identification (IAN 315259) comme preuve d'achat.
- Vous trouverez le numéro d'article sur la plaque signalétique.
- Si des pannes de fonctionnement ou d'autres manques apparaissent, prenez d'abord contact, par **téléphone** ou par **e-Mail**, avec le service après-vente dont les coordonnées sont indiquées ci-dessous. Vous recevrez alors des renseignements supplémentaires sur le déroulement de votre réclamation.

- En cas de produit défectueux vous pouvez, après contact avec notre service clients, envoyer le produit, franco de port à l'adresse de service après-vente indiquée, accompagné du justificatif d'achat (ticket de caisse) et en indiquant quelle est la nature du défaut et quand celui-ci s'est produit. Pour éviter des problèmes d'acceptation et des frais supplémentaires, utilisez absolument seulement l'adresse qui vous est donnée. Assurez-vous que l'expédition ne se fait pas en port dû, comme marchandises encombrantes, envoi express ou autre taxe spéciale. Veuillez renvoyer l'appareil, y compris tous les accessoires livrés lors de l'achat et prenez toute mesure pour avoir un emballage de transport suffisamment sûr.

Service Réparations

Vous pouvez, contre paiement, faire exécuter par notre service, des réparations **qui ne font pas partie de la garantie**. Nous vous enverrons volontiers un devis estimatif.

Nous ne pouvons traiter que des appareils qui ont été correctement emballés et qui ont été envoyés suffisamment affranchis.

Attention: veuillez renvoyer à notre agence de service votre appareil nettoyé et avec une note indiquant le défaut constaté.

Les appareils envoyés en port dû - comme marchandises encombrantes, en envoi express ou avec toute autre taxe spéciale ne seront pas acceptés. Nous exécutons gratuitement la mise aux déchets de vos appareils défectueux renvoyés.

Service-Center

FR Service France
Tel.: 0800 919270
E-Mail: grizzly@lidl.fr
IAN 315259

BE Service Belgique
Tel.: 070 270 171
(0,15 EUR/Min.)
E-Mail: grizzly@lidl.be
IAN 315259

Importateur

Veuillez noter que l'adresse suivante n'est pas une adresse de service après-vente. Contactez d'abord le service après-vente cité plus haut.

Grizzly Tools GmbH & Co. KG

Stockstädter Straße 20
63762 Großostheim
Allemagne
www.grizzly-service.eu

Inhoud

Inleiding	38
Gebruik	38
Algemene beschrijving	39
Omvang van de levering	39
Overzicht	39
Funktiebeschrijving	39
Technische gegevens	40
Veiligheidsvoorschriften	40
Symbolen in de gebruiksaanwijzing	40
Symbolen op het apparaat	41
Pictogrammen op de verpakking	41
Algemene veiligheidsvoorschriften	42
Algemene veiligheidsinstructies voor elektrisch gereedschap	42
Speciale Veiligheidsinstructies voor Heggenscharen	45
Montage	47
Bediening	47
Uitzwenken van de mesbalk	48
Schouderriem bevestigen	48
Draagoog verschuiven	48
Mesbescherming verwijderen	48
Aan- en uitschakelen	48
Werken met de elektrische heggen-schaar	49
Apparaat neerleggen	49
Dwarsarm zwenken	49
Kniptechnieken	50
Veilige werkwijze	50
Onderhoud en reiniging	51
Bewaren	51
Muurbeugel	51
Transport	52
Verwerking en milieubescherming	52
Reserveonderdelen/Accessoires	52
Foutmeldingen	53
Garantie	54
Reparatieservice	55
Service-Center	55
Importeur	55
Vertaling van de originele CE-conformiteitsverklaring	76
Explosietekening	77

Inleiding

Hartelijk gefeliciteerd met de aankoop van uw nieuw apparaat. Daarmee hebt u voor een hoogwaardig product gekozen. Dit apparaat werd tijdens de productie op kwaliteit gecontroleerd en aan een eindcontrole onderworpen. De functionaliteit van uw apparaat is bijgevolg verzekerd. Er kan niet uitgesloten worden dat er zich in specifieke gevallen aan of in het apparaat resp. in slangleidingen resthoeveelheden smeerstoffen bevinden. Dit duidt niet op een gebrek of defect en is geen reden tot bezorgdheid.



De gebruiksaanwijzing vormt een bestanddeel van dit product. Ze omvat belangrijke aanwijzingen voor veiligheid, gebruik en afvalverwijdering. Maak u vóór het gebruik van het product met alle bedienings- en veiligheidsinstructies vertrouwd. Gebruik het product uitsluitend zoals beschreven en voor de aangegeven toepassingsgebieden. Bewaar de handleiding goed en overhandig alle documenten bij het doorgeven van het product mee aan derden.

Gebruik

De machine is enkel voor het knippen en maaien van heggen, struiken en sierheesters op privégebied geschikt. Elk ander gebruik, dat in deze gebruiksaanwijzing niet uitdrukkelijk wordt vermeld, kan schade aan de machine veroorzaken en een ernstig gevaar voor de gebruiker betekenen. Het apparaat is bedoeld voor gebruik door volwassenen. Jongeren boven 16 jaar mogen het apparaat enkel onder toezicht gebruiken. Lokale voorschriften kunnen moge-

lijk een leeftijdsbeperking voor gebruikers vastleggen. Gebruik de heggenschaar niet als het regent of als de heg nat is.

De gebruiker is voor ongevallen of schade aan derden aansprakelijk.

De producent is niet verantwoordelijk voor beschadigingen, die door onrechtmatig gebruik of verkeerde bediening worden veroorzaakt.



Gebruik de machine niet als het mes stomp is. Stark versiete mesbalk kann schade aan de machine veroorzaken. Mesbalk regelmatig laten slijpen.

Algemene beschrijving

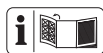

De afbeeldingen kunt u vinden op de voorste uitklappagina.

Omvang van de levering

- Heggenschaar met lange steel (driedelig)
- Maaibeschermer
- Schouderriem
- Ronde handgreep
- Veiligheidsbril
- Montagemateriaal
- Gebruiksaanwijzing

Overzicht

- | | |
|----------|--|
| A | 1 Veiligheidsmesbalk |
| | 2 Drijfwerkkast |
| | 3 Beveiligingshefboom |
| | 4 Vergrendelbare hefboom |
| | 5 Handgreep voor de verstelling van de mesbalk |
| | 6 voorste buisschacht |
| | 7 Beveiligingsknop, voorste dwarsarm |

- | | |
|--|--|
| | 8 Draaister, middelste buisschacht |
| | 9 middelste buisschacht |
| | 10 Beveiligingsknop, middelste buisschacht |
| | 11 Draaister, verlengbuis |
| | 12 Buisschacht aan behuizing van apparaat |
| | 13 Ronde handgreep |
| | 14 Beveiligingsschuif |
| | 15 Veiligheidsschakelaar |
| | 16 Aan-/uitschakelaar (niet zichtbaar) |
| | 17 Voedingskabel |
| | 18 Trekontlasting |
| | 19 Schouderriem |
| | 20 Oog voor schouderriem |
| | 21 Beschermskoker |
| | 22 Veiligheidsbril |

B 23 Afdekkap

- C** 24 Tegenhouder
- 25 Onderlegging, draaister ronde handgreep
- 26 Draaister, ronde handgreep

- F** 27 Softgreep
- 28 Schroef, draagoog

G 29 Sleutelgatboring

Funktiebeschrijving

De elektrische heggenschaar bezit een elektrische motor als aandrijving. Het toestel is voor de veiligheid dubbel geïsoleerd en hoeft geen aarding.

De heggenschaar beschikt over een dubbelzijdige mesbalk met veiligheidsmesses. Bij het snijden bewegen de messen lineair heen en weer.

Om de gebruiker te beschermen, kan het apparaat alleen worden ingeschakeld als

de veiligheidsschakelaar wordt ingedrukt. De handbescherming beschermt ook tegen takken en twijgen. De functie van de bedieningselementen leest u in de volgende beschrijvingen.

Technische gegevens

Lange steel-heggenchaar PHSL 900 A1
 netspanning U 230-240 V~, 50 Hz
 prestatievermogen P 900 W
 Toerental zonder last n_0 1000 min⁻¹
 Snoeicycli/min 2000
 beschermingsklasse II
 beschermingsniveau IPX0
 gewicht (incl. accessoires) ca. 5,7 kg
 snijlengte 410 mm
 max. aanbevolen takdikte 15 mm
 geluidsrukniveau (L_{pA}) 86,3 dB(A)
 $K_{pA}=3$ dB
 Geluidsvermogensniveau
 gemeten (L_{WA}) 100,9 dB(A),
 $K_{WA}=1,97$ dB
 gewaarborgd 103 dB(A)
 vibratie (a_h)
 aan het handvat 3,649 m/s²
 aan het ronde handgreep 4,676 m/s²
 $K=1,5$ m/s²

Geluids- en vibratiewaarden werden volgens de in de conformiteitverklaring genoemde normen en bepalingen vastgesteld.

De aangegeven trillingemissiewaarde werd volgens een genormaliseerd testmethode gemeten en kan ter vergelijking van een stuk elektrisch gereedschap met een ander gebruikt worden. De aangegeven trillingemissiewaarde kan ook voor een inleidende inschatting van de blootstelling benut worden.

Waarschuwing:

Afhankelijk van de manier, waarop het elektrische gereedschap gebruikt wordt, kan de trillingemissiewaarde tijdens het effectieve gebruik van het elektrische gereedschap van de aangegeven waarde verschillen.

De noodzaak bestaat, veiligheidsmaatregelen ter bescherming van de operator vast te leggen, die op een inschatting van de blootstelling in de effectieve gebruiksomstandigheden gebaseerd zijn (hierbij moet er met alle aandelen van de bedrijfscyclus rekening gehouden worden, zo bijvoorbeeld met tijden, tijdens dewelke het elektrische gereedschap uitgeschakeld is, en tijden, tijdens dewelke het weliswaar ingeschakeld is, maar zonder belasting functioneert).

Veiligheidsvoorschriften

Dit gedeelte beschrijft de wezenlijke veiligheidsvoorschriften, die bij het werken met de elektrische heggenchaar moeten worden nageleefd.

Symbolen in de gebruiksaanwijzing



Gevaarsymbool met informatie over de preventie van personen- of zaakschade.



Waarschuwbord met informatie voor het voorkomen van letsels door elektrische schok.



Gebodsteken met informatie over de preventie van schade.

 Trek de stekker uit het stopcontact voordat u aan het apparaat werkt.

 Aanduidingsteken met informatie over hoe u het apparaat beter kunt gebruiken.

Symbolen op het apparaat

 Let op!

 Lees alvorens het apparaat te gebruiken aandachtig de gebruiksaanwijzing door.

 Draag een persoonlijke veiligheidsuitrusting. Draag vooral een veiligheidsbril of beter nog een veiligheidsmasker, bescherming voor de oren, veiligheidshelm.

 Draag tegen snijwonden beschermende handschoenen.

 Draag snijbestendige werkkleding.

 Draag snijvaste veiligheidslaarzen met anti-slip-zolen.

 Omstaande personen mogen niet in de gevarezone komen.

 Gebruik de heggenschaar niet als het regent of als de heg nat is.

 Draag lange haren niet los. Houd de haren uit de buurt van bewegende delen.

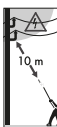
 Levensgevaar door elektrische schok! Neem minstens een afstand van 10 m tot bovengrondse elektriciteitsleidingen in acht.

 Opgelet! Neervallende voorwerpen. In het bijzonder bij het snoeien boven ooghoogte.

 Opgelet! Gevaar voor verwondingen door in werking zijnde messen.

 Opgelet! Heet oppervlak. Er bestaat gevaar voor brandwonden.

 Trek onmiddellijk de stekker uit het stopcontact als de stroomkabel beschadigd of doorgeknipt werd of verward raakte en als de machine ook voor korte duur onbewaakt achtergelaten wordt.

 Aanduiding van het geluidsvolume L_{WA} in dB.

 Machines horen niet bij huishoudelijk afval thuis.

 Beschermingsklasse II

 410 mm Snijlengte

Pictogrammen op de verpakking

 max. aanbevolen takdikte

 Voer de verpakking en het product op milieuvriendelijke manier af.

 Recycling-pictogram: Golfkarton

Algemene veiligheidsvoorschriften



Maakt u zich eerst met alle bedieningsonderdelen vertrouwd, alvorens u met het apparaat begint te werken. Oefen het hanteren en werken met het apparaat en laat een vakman of een frequent gebruiker u functie, werkingswijze en werktechnieken uitleggen. Verzekert u zich ervan, dat u het apparaat in geval van nood onmiddellijk kan uitschakelen. Onvakkundig gebruik van het apparaat kan ernstige verwondingen veroorzaken.

Indien er zich tijdens de werking een ongeval of een storing voordoet, dient het apparaat onmiddellijk uitgeschakeld en dient de netstekker uitgetrokken te worden. Verzorg verwondingen oordeelkundig of raadpleeg een arts. Lees om storingen te verhelpen het hoofdstuk "Foutopsporing" of contacteer ons servicecenter. Algemene veiligheidsinstructies voor elektrisch gereedschap



RESTRISICO'S

Ook als u dit elektrische gereedschap zoals voorgeschreven bedient, blijven er altijd restrisico's bestaan. Volgende gevaren kunnen zich in verband met de constructiewijze en uitvoering van dit elektrische gereedschap voordoen:

- a) Snijdwonden
- b) Gehoorschade indien er geen geschikte gehoorbescherming gedragen wordt.
- c) Schade aan de gezondheid, die van hand-/armtrillingen het gevolg zijn indien het apparaat gedurende een langere periode gebruikt wordt of niet zoals reglementair voorgeschreven behandeld en onderhouden wordt.

Algemene veiligheidsinstructies voor elektrisch gereedschap



WAARSCHUWING! Lees alle veiligheidsinstructies en aanwijzingen.

Verzuim bij de naleving van de veiligheidsinstructies en aanwijzingen kan een elektrische schok, brand en/of ernstige verwondingen veroorzaken.

Bewaar alle veiligheidsinstructies en aanwijzing voor de toekomst.

Het in de veiligheidsinstructies gebruikte begrip „Elektrisch gereedschap“ heeft betrekking op elektrisch gereedschap met netvoeding (met netsnoer) en op elektrisch gereedschap met batterijvoeding (zonder netsnoer).

1) Veiligheid op de werkplaats:

- a) **Houd uw werkterrein netjes en goed verlicht.** Wanorde of onverlichte werkterreinen kunnen tot ongevallen leiden.
- b) **Werk met het elektrische gereedschap niet in een explosieve omgeving, waarin er zich brandbare vloeistoffen, gassen of stoffen bevinden.** Elektrisch gereedschap produceert vonken, die het stof of de dampen kunnen doen ontsteken.
- c) **Houd kinderen en andere personen tijdens het gebruik van het elektrische gereedschap op een veilige afstand.** Bij afleiding kunt u de controle over het apparaat verliezen.

2) Elektrische veiligheid:

- a) **De aansluitstekker van het elektrische gereedschap moet in het stopcontact passen. De stekker mag op geen enkele manier veranderd worden. Gebruik geen adapterstekkers samen met elektrisch gereedschap met randaarde.** Ongewijzigde stekkers en passende stopcontacten verlagen het risico op een elektrische schok.
- b) **Vermijd lichamelijk contact met gearde oppervlakken zoals van buizen, verwarmingsinstallaties, fornuizen en koelkasten.** Er bestaat een verhoogd risico door een elektrische schok als uw lichaam gearde is.
- c) **Houd het elektrische gereedschap op een veilige afstand van regen of nattigheid.** Het binnendringen van water in elektrisch gereedschap verhoogt het risico op een elektrische schok.
- d) **Gebruik de kabel niet voor een verkeerd doeleinde om het elektrische gereedschap te dragen, op te hangen of om de stekker uit het stopcontact te trekken. Houd de kabel op een veilige afstand van hitte, olie, scherpe kanten of bewegende apparaatonderdelen.** Beschadigde of verstrikt geraakte kabels verhogen het risico op een elektrische schok.
- e) **Als u met het elektrische gereedschap in de open lucht werkt, gebruikt u enkel verlengsnoeren, die ook voor buiten geschikt zijn.** Het gebruik van een voor buiten geschikt

verlengsnoer verlaagt het risico op een elektrische schok.

- f) **Indien de werking van het elektrische gereedschap in een vochtige omgeving niet vermijdbaar is, maakt u gebruik van een aardlekschakelaar.** Het gebruik van een aardlekschakelaar verlaagt het risico op een elektrische schok.

3) Veiligheid van personen:

- a) **Wees aandacht, let erop wat u doet en ga met verstand aan het werk met het elektrische gereedschap. Gebruik het elektrische gereedschap niet wanneer u moe bent of onder invloed van drugs, alcohol of medicijnen staat.** Eén moment van onoplettendheid bij het gebruik van het elektrische gereedschap kan tot ernstige verwondingen leiden.
- b) **Draag een persoonlijke beschermingsuitrusting en altijd een beschermbril.** Het dragen van een persoonlijke beschermingsuitrusting, zoals slipvrije veiligheidsschoenen, beschermende helm of gehoorbescherming, verlaagt het risico op verwondingen.
- c) **Vermijd een onopzettelijke ingebruikname. Vergewis u dat het elektrische gereedschap uitgeschakeld is voordat u ze op de stroomvoorziening aansluit, opraapt of draagt.** Indien u bij het dragen van het elektrische gereedschap uw vinger op de schakelaar houdt of het apparaat ingeschakeld op de stroomvoorziening aansluit, kan dit tot ongevallen leiden.

- d) **Verwijder het instellingsgereedschap of schroef sleutels voordat u het elektrische gereedschap inschakelt.** Gereedschap of een sleutel, die zich in een draaiend apparaatonderdeel bevindt, kan tot verwondingen leiden.
- e) **Vermijd een abnormale lichaamshouding. Zorg voor een veilige stand en houd te allen tijde het evenwicht.** Daardoor kunt u het elektrische gereedschap in onverwachte situaties beter controleren.
- f) **Draag geschikte kledij. Draag geen wijde kleding of sieraden. Houd haar, kledij en handschoenen op een veilige afstand van bewegende onderdelen.** Loszittende kledij, sieraden of lang haar kunnen door bewegende onderdelen vastgegrepen worden.
- g) **Wanneer stofafzuig- en opvangsystemen kunnen worden gemonteerd, dient u zich ervan te verzekeren dat deze aangesloten zijn en correct worden gebruikt.** Het gebruik van een stofafzuiging kan risico's door stof beperken.
- 4) Gebruik en behandeling van het elektrische gereedschap:**
- a) **Overbelast het apparaat niet. Gebruik voor uw werk het daarvoor bestemde elektrische gereedschap.** Met het passende elektrische gereedschap werkt u beter en veiliger in het aangegeven vermogensgebied.
- b) **Gebruik geen elektrisch gereedschap, waarvan de schakelaar defect is.** Elektrisch gereedschap, dat niet meer in- of uitgeschakeld kan worden, is gevaarlijk en moet gerepareerd worden.
- c) **Trek de stekker uit het stopcontact voordat u apparaatinstellingen doorvoert, toebehoren wisselt of het apparaat weglegt.** Deze voorzorgsmaatregel voorkomt een onopzettelijke start van het elektrische gereedschap.
- d) **Bewaar het ongebruikte elektrische gereedschap buiten het bereik van kinderen. Laat personen, die met het apparaat niet vertrouwd zijn of deze aanwijzingen niet gelezen hebben, het apparaat niet gebruiken.** Elektrisch gereedschap is gevaarlijk als het door onervaren personen gebruikt wordt.
- e) **Onderhoud het elektrische gereedschap met zorg. Controleer, of beweegbare onderdelen foutloos functioneren en niet klemmen, of er onderdelen gebroken of zodanig beschadigd zijn, dat de werking van het elektrische gereedschap in negatieve zin beïnvloed wordt. Laat beschadigde onderdelen vóór het gebruik van het apparaat repareren.** Tal van ongevallen zijn aan slecht onderhouden elektrisch gereedschap te wijten.
- f) **Houd snoeigereedschap scherp en netjes.** Zorgvuldig onderhouden snoeigereedschap met scherpe snoeikanten gaat minder klemmen en

is gemakkelijker te bedienen.

- g) **Gebruik het elektrische gereedschap, toebehoren, inzetgereedschap, enz. in overeenstemming met deze aanwijzingen. Neem daarbij de arbeidsomstandigheden en de uit te voeren werkzaamheid in acht.** Het gebruik van het elektrische gereedschap voor andere dan de voorziene toepassingen kan tot gevaarlijke situaties leiden.

5) Service:

- a) **Laat uw elektrisch gereedschap uitsluitend door gekwalificeerd, vakkundig geschoold personeel en uitsluitend met originele reserveonderdelen repareren.** Daardoor wordt gewaarborgd dat de veiligheid van het elektrische gereedschap gehandhaafd blijft.

Extra veiligheidsaanwijzingen

- a) Sluit het apparaat zo mogelijk uitsluitend aan op een stopcontact met een aardlekschakelaar (RCD) met een activeringslekstroom van niet meer dan 30 mA.
- b) Wanneer een vervanging van de aansluitkabel noodzakelijk is, dan moet deze door de fabrikant of zijn vertegenwoordiger worden uitgevoerd, om veiligheidsrisico's te voorkomen.
- c) Houd het apparaat alleen vast aan de geïsoleerde grijpvlakken, want het mes kan in contact komen met verborgen elektrische leidingen of met het eigen netsnoer. Wanneer het mes in contact komt met een leiding die onder spanning staat, kan dit de

metalen onderdelen van het apparaat onder spanning zetten en leiden tot elektrocutie.

- d) Inspecteer zorgvuldig het oppervlak dat u wilt maaien en verwijder alle draden of andere vreemde voorwerpen.
- e) Controleer het apparaat voor elk gebruik op duidelijke gebreken zoals losse, versleten of beschadigde onderdelen. Controleer het apparaat op belangrijke schade of defecten als het is gevallen is.
- f) Houd het snoer uit de buurt van het maaigebied. Tijdens het werken kan het netsnoer in de struiken verstopt zijn en per ongeluk worden doorgesneden.
- g) Houd alle lichaamsdelen uit de buurt van de messen. Probeer niet het snoeisel te verwijderen of materiaal dat u wenst te snijden vast te houden als de messen in beweging zijn. Verwijder ingeklemd snoeisel alleen als het apparaat is uitgeschakeld. Haal bovendien de stekker uit het stopcontact. Eén moment van onoplettendheid bij het gebruik van de heggenschaar kan leiden tot ernstige letsels.

Speciale Veiligheidsinstructies voor Heggenscharen

**BELANGRIJK
ZORGVULDIG LEZEN VÓÓR GEBRUIK
BEWAREN TER NASLAG**

Vorbereiding

- a) **DEZE HEGGENSCHAAR KAN ERNSTIGE LETSELS VEROORZAKEN!** Lees zorgvuldig de instructies voor het correct hanteren, voorbereiden, onderhouden, starten en instellen van

- de heggenschaar. Maak u vertrouwd met alle bedieningselementen en met het correct gebruik van de heggenschaar.
- Laat nooit kinderen de heggenschaar gebruiken.
 - Opgelet voor bovengrondse elektrische leidingen.
 - Het gebruik van de heggenschaar moet worden vermeden als er zich personen, vooral kinderen, in de buurt bevinden.
 - Als de heggenschaar een vreemd voorwerp raakt, tijdens bedrijf steeds meer geluid maakt of ongebruikelijk sterk begint te trillen, zet dan de motor uit en laat de heggenschaar tot stilstand komen. Haal de stekker uit het stopcontact en neem de volgende maatregelen:
 - controleer de heggenschaar op schade;
 - controleer de heggenschaar op losse onderdelen en zet alle losse onderdelen vast;
 - vervang beschadigde onderdelen door gelijkwaardige onderdelen of laat de heggenschaar repareren.
 - Draag gepaste kleding! Draag geen losse kleding of juwelen die door de bewegende delen kunnen worden gegrepen. We raden aan vaste handschoenen, antislipschoenen en een veiligheidsbril te dragen.
 - Draag gehoorbescherming en een veiligheidsbril.
 - Om het apparaat in noodgeval uit te schakelen, laat u de aan/uit-schakelaar los.

Bedrijf

- Schakel de heggenschaar uit en haal de stekker uit het stopcontact voordat u:
 - het apparaat reinigt of een blokkering verwijdert;
 - controle-, onderhouds- of andere

- werkzaamheden aan de heggenschaar uitvoert;
- de positie van het mes instelt;
- de heggenschaar zonder toezicht achterlaat.

- Zorg er altijd voor dat de heggenschaar correct in een van de beschreven bedrijfsstanden bevindt, voordat u de motor opstart.
- Zorg er tijdens het gebruik van de heggenschaar altijd voor dat u stabiel staat, vooral dan wanneer u op een trede of ladder staat.
- Gebruik de heggenschaar niet met een defect of sterk versleten mes.
- Om brandgevaar tegen te gaan, dient u erop te letten dat de motor vrij van vuil en gebladerte is.
- Zorg er altijd voor dat alle grepen en veiligheidsinrichtingen bij gebruik van de heggenschaar gemonteerd zijn. Probeer nooit om een onvolledige of onbevoegd omgebouwde heggenschaar te gebruiken.
- Gebruik altijd beide handen, wanneer de heggenschaar met twee grepen uitgerust is.
- Maak u vertrouwd met uw omgeving en let op mogelijke gevaren die u wegens het geluid van de heggenschaar niet kunt horen.

Onderhoud en opslag

- Wanneer u de heggenschaar voor onderhoud, inspectie of opslag wilt stilzetten, schakel dan de motor uit, haal de stekker uit het stopcontact en laat alle roterende delen tot stilstand gekomen. Laat de heggenschaar afkoelen voordat u onderhouds- of andere werken uitvoert.
- Draag de heggenschaar aan de handgreep bij een stilstaand mes. Bij transport of bewaring**

van de heggenschaar steeds de beschermende afdekking opzetten. Een zorgvuldige omgang met het apparaat vermindert het gevaar voor verwondingen door het mes.

Montage



Trek alvorens u aan het apparaat gaat werken de stekker uit het stopkontakt.



Gebruik enkel originele onderdelen.



De langsteel-heggenschaar kan optioneel met of zonder middelste buisschacht (B 9) worden gebruikt.

1. Pak het apparaat uit en controleer of de inhoud volledig is.

De middelste buisschacht (B 9) monteren (optioneel):



2. Verwijder de afdekkap (23) van de middelste buisschacht (9). Draai de draaister (11) los. Schuif met een lichte draaibeweging de middelste buisschacht (9) op de buisschacht van de behuizing (12). De borgknop (10) klikt daarbij vast. Zet de beide buiselementen vast met behulp van de draaister (11).



Draaister (11) slechts handvast aandraaien! De uitoefening van maximale handkracht beschadigt de buisschacht.

De voorste buisschacht (B 6) monteren:



3. Verwijder de afdekkap (23) van de voorste buisschacht (6). Draai de draaister (8/11) los. Schuif met een lichte draaibeweging de voorste buisschacht (6) op de middelste buisschacht (9) of op de buisschacht van de behuizing (12). De borgkop (7) vergrendelt zich daarbij. Fixeer de beide buiselementen met de draaister (8/11).



Draaister (8/11) slechts handvast aandraaien!

De uitoefening van maximale handkracht beschadigt de buisschacht.



4. Plaats de ronde greep (13) op de buisschacht op de behuizing van het apparaat (12). Klap de tegenhouder (24) van de ronde greep in en schroef hem samen met de onderlegging (25) met de draaister (26).

De ontmanteling vindt plaats in omgekeerde volgorde

Bediening



Gebruik de machine niet zonder handbescherming. Draag tijdens het werken met de machine aangepaste kledij en werkhandschoenen. Controleer voor elk gebruik, of de machine goed funktioneert. De aan-/uitschakelaar en de veiligheidsschakelaar mogen niet worden vergrendeld. U moet na loslaten van

de schakelaar de motor uitschakelen. Indien een schakelaar beschadigd is, mag de machine niet meer worden gebruikt. Let er op, dat de netspanning met het typelabel op de machine overeenstemt.

i Let op geluidsoverlast en plaatselijke voorschriften. Het gebruik kan van het apparaat op bepaalde dagen (bijvoorbeeld zon- en feestdagen), op bepaalde uren van de dag (middagpauze, 's nachts) of in bijzondere gebieden (bijvoorbeeld kuuroorden, ziekenhuizen etc.) beperkt of verboden zijn.

Uitzwenken van de mesbalk

- D**
1. Houd de veiligheidsmesbalk (A 1) aan de handgreep voor een verstelling van de mesbalk (5).
 2. Ontgrendel de veiligheidshendel (3) en houd hem ingedrukt.
 3. Maak de mesbalk (A 1) los door tegelijkertijd op de vergrendelhendel (4) te drukken.
 4. Nu kunt u de veiligheidsmesbalk (A 1) uitzwenken. Gebruik de bedrijfsstanden en laat de vergrendelhendel (4) vastklikken. Er zijn 9 standen mogelijk.
 5. Laat vervolgens de vergrendelhendel (3) los en zorg ervoor dat hij terug in zijn beginpositie klikt.

Schouderriem bevestigen

Bevestig de karabijnhaak van de schouderriem (A 19) aan het draagoog (A 20) aan de buisschacht van het apparaat. Kies de riemlengte zodanig, dat de karabijnhaak van de schouderriem zich ongeveer ter hoogte van uw heup bevindt

F Draagoog verschuiven

U kunt het draagoog (20) verschuiven om het gewicht van het apparaat beter te verdelen.

i Hiertoe moet u mogelijk de soft-greep (27) verschuiven door hem te draaien en schuiven.

1. Draai de schroef (28) los met behulp van de inbussleutel (4 mm).
2. Draai de schroef (28) weer lichtjes vast.
3. Leg de schoudergordel om en bevestig het apparaat op de schoudergordel. (Zie "Schouderriem bevestigen".)
4. Verschuif het draagoog (20) zo, dat het gewicht van het apparaat gelijk verdeeld is.
5. Leg het apparaat neer en draai de schroeven (28) vast.

Mesbescherming verwijderen

Druk de mesbescherming (A 21) op de met „Parkside” gemarkeerde plek samen en verwijder ze

A Aan- en uitschakelen

! Zorg dat u stevig staat en houd het apparaat met twee handen goed vast. Bewaar voldoende afstand tot uw eigen lichaam.

Let voor u het apparaat inschakelt op dat het niet in aanraking komt met andere voorwerpen.

1. Vorm uit het uiteinde van het verlengsnoer een lus en haak deze in de trek-ontlasting (18) aan het uiteinde van de behuizing van het apparaat vast.
2. Sluit de machine aan op de netspanning.
3. Om in te schakelen, houdt u de veiligheidsschakelaar (15) ingedrukt en drukt u gelijktijdig de schakelaar "Aan/uit" (16) in. De heggenschaar werkt nu op volle kracht. Nu kunt u de veiligheidsschakelaar (15) opnieuw loslaten.
4. Als u de schakelaar "Aan/uit" (16) loslaat, schakelt het apparaat terug uit.

Werken met de elektrische heggenschaar



Let er op, dat u tijdens het snoeien geen voorwerpen zoals bv. draadafrastering of plantenondersteuning raakt. Dit kan schade aan het mesblad veroorzaken.

- Draag tijdens het werken met de heggenschaar de meegeleverde veiligheidsbril (A 22) om oogletsels te vermijden.
- Houd het apparaat altijd met beide handen goed vast en dit met één hand aan de achterste en met de andere hand aan de voorste handgreep (A 13). Duim en vingers moeten de handgrepen vast omsluiten.
- Controleer de schouderband (A 19) op een aangename positie, waardoor het makkelijker voor u om te houden van de Heggenschaar.
- Schakel bij het blokkeren van de messen door harde voorwerpen de ma-

chine onmiddellijk uit, trek de stekker uit het stopcontact en verwijder dan het voorwerp.

- Werk altijd van het stopcontact weg. Bepaal daarom uw werkrichting voordat u met de werkzaamheden begint. Let op dat de kabel niet binnen het werkgebied komt. Leg de kabel nooit over de heg waar het eenvoudig kan worden doorgesneden door de messen van de heggenschaar.
- Vermijdt overbelasting van de machine tijdens het werken.



Trek onmiddellijk de stekker uit het stopcontact als de kabel beschadigd of doorgesneden werd of verward raakte.

Apparaat neerleggen

- Leg het apparaat eerste met de motorbehuizing op de grond.
- De veiligheidsmesbalk (A 1) moet drukvrij op de grond komen te liggen.
- Oefen in geen geval statische druk op de veiligheidsmesbalk (A 1) uit.



Dwarsarm zwenken



Opgelet!

De drijfwerkkast (A 2) wordt tijdens de werking heet. Er bestaat gevaar voor brandwonden. Raak de tandwielkast (A 2) en het verbindingspunt met de voorste dwarsarm (A 6) niet aan.

1. Haal de vergrendeling uit de ruststand door de beveiligingsschuif (14) voorwaarts te schuiven.

2. Nu kunt u de buisschaaf naar keuze 45° / 90° naar rechts of naar links draaien (zie schaal aan het apparaat).

Kniptechnieken

- Knip dikke takken eerst met een snoeischaaf af.
- Het tweezijdig mesblad maakt het mogelijk in beide richtingen te knippen of met pendelbewegingen van de ene kant naar de andere.
- Bij vertikaal knippen de heggen-schaaf gelijkmatig voorwaarts bewegen of boogvormig op en neer.
- Bij horizontaal knippen de heggen-schaaf sikkelvormig tot de rand van de heg bewegen, zodat afgeknipte takken naar beneden kunnen vallen.
- Om lange, rechte lijnen te behouden, wordt het spannen van een draad aanbevolen.

Heggen snoeien

Het wordt aangeraden om heggen in trapezevorm te knippen, om het kaal worden van de onderste takken te verhinderen. Dit beantwoordt aan de natuurlijke groei en laat de heg optimaal bloeien. Bij het snoeien worden alleen de nieuwe loten geknipt, zo wordt een dichte vertakking en een goede bescherming tegen inkijk gevormd.

1. knip eerst de zijkanten van een heg. Beweeg de heggen-schaaf in de groeirichting van onder naar boven. Als u van boven naar onder knipt, komen dunne takken naar buiten, waardoor er kale plekken of gaten ontstaan.
2. knip dan de bovenkant naar keuze recht, dakvormig of rond.
3. knip jonge planten reeds op de gewenste vorm. De hoofdloot moet

onbeschadigd blijven totdat de heg de gewenste hoogte bereikt heeft. Alle andere loten worden tot op de helft geknipt.

Vrijstaande heggen verzorgen:

Vrijstaande heggen worden weliswaar niet in vorm geknipt, moeten echter regelmatig verzorgd worden zodat ze niet te hoog worden.

Veilige werkwijze

i Raadpleeg voor het gebruiken van de heggen-schaaf ook de afbeeldingen op pag. 4.

- Gebruik de hoogsnoeier niet op een ladder staande of op een onveilige standplaats.
- Laat u niet tot een onbezonnen snede verleiden. Dat zou uzelf en andere personen in gevaar kunnen brengen.
- Kinderen moeten onder toezicht staan om te vrijwaren dat ze niet met het apparaat spelen.
- Een langer gebruik van het apparaat kan tot door trillingen veroorzaakte doorbloedingsstoornissen van de handen leiden. U kunt de gebruiksduur echter door geschikte handschoenen of regelmatige pauzes verlengen. Let erop dat de persoonlijke aanleg voor een slechte doorbloeding, lage buitentemperaturen of grote grijpkrachten bij het werken de gebruiksduur verkorten.

Onderhoud en reiniging



Laat onderhoudswerkzaamheden die niet in deze handleiding worden beschreven uitvoeren door ons servicecenter. Gebruik enkel originele onderdelen.



Trek alvorens u aan het apparaat gaat werken de stekker uit het stopcontact.



Draag handschoenen tijdens het werken met de messen.

Voer de volgende onderhouds- en reinigingswerken regelmatig uit. Dan bent u zeker van een lang en betrouwbaar gebruik.

- Controleer de machine voor elk gebruik op duidelijke tekenen van losse, versleten of beschadigde onderdelen. Controleer of de schroeven goed vastzitten in het mesblad.
- Snij niet met stompe of versleten messen: hierdoor raken de motor en de aandrijving van uw machine overbelast.
- Controleer de afdekkingen en beschermingen op beschadigingen en controleer of ze goed vastzitten. Vervang deze indien nodig. Houdt ventilatie-openingen en motorbehuizing rein. Gebruik hiervoor een vochtige doek of een borstel. De machine mag noch met water afgesproeid noch in water gelegd worden.
- Gebruik geen reinigings- resp. oplosmiddelen. U kan de machine daarmee onherstelbaar beschadigen. Chemische bestanddelen kunnen de kunststoffen onderdelen van de machine aantasten.

- Reinig na elk gebruik zorgvuldig het mesblad. Wrijf het blad met een geïsoleerde vod schoon of besproei het met een metaalverzorgingsspray.
- De drijfwerk is onderhoudsvrij.

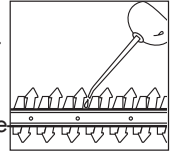

Bewaren

- Bewaar de heggenschaar buiten bereik van kinderen in de meegeleverde beschermhoes. Bewaar het apparaat liggend of beveilig het tegen omvallen.
- Bewaar de heggenschaar met de Handgreep voor de verstelling van de mesbalk (A 5) ophangen.



Muurbeugel

Met de sleutelgatboring (29) aan de onderkant van het apparaat kunt u het motorgedeelte aan de wand hangen.

- Breng een schroef met een plug aan op een gepaste positie op de wand.
- De diameter van de schroefkop moet tussen 7-10 mm bedragen.
- Laat de schroefkop ongeveer 10 mm uit de wand steken.
- U kunt het apparaat met de opening aan de onderkant aan de schroef hangen en het apparaat tot aan de aanslag naar beneden trekken.



Let er bij het boren op geen voorzieningsleidingen te beschadigen. Gebruik geschikte detectoren om ze op te sporen of haal er een installatieplan als hulp bij. Contact met elektrische leidingen kan leiden tot een elektrische

schok en brand, contact met een gasleiding kan leiden tot een ontploffing. Beschadiging van een waterleiding kan leiden tot materiële schade en een elektrische schok.

Transport



Transporteer het apparaat niet terwijl het nog in werking is! Gevaar voor verwondingen!

- Gebruik bij het transporteren steeds de messenbescherming (A 21).
- Houd het apparaat steeds goed met beide handen vast, met de ene hand op de achterste handgreep en de andere hand op de voorste ronde greep (A 13).

Verwerking en

Accessoires

Reserveonderdelen en accessoires verkrijgt u op www.grizzly-service.eu

Indien u geen Internet hebt, neem dan telefonisch contact op met het Service-Center (zie „Service-Center“ pagina 55). Hou de onderstaande bestelnummers klaar.

Pos. explosietekening	Benaming	Bestelnummers
1	Ronde handgreep, draaister	91102876
2	Schouderriem	72400021
43,44	Koolborstels	91102871

milieubescherming

Breng het apparaat, de toebehoren en de verpakking naar een geschikt recyclepunt.



Machines horen niet bij huishoudelijk afval thuis.

Geef uw machine aan een afvalinzamelpunt af. De kunststoffen en metalen onderdelen worden naar soort gescheiden en dan gerecycleerd. Voor vragen hieromtrent kunt u terecht bij ons servicecenter.

Reserveonderdelen/

Foutmeldingen

Probleem	Mogelijke oorzaak	Oplossing van de fout
Machine start niet	Netspanning ontbreekt	Stopkontakt, kabel, leiding, stekker controleren, eventueel reparatie door elektriciens
	Aan-/uitschakelaar (A 16) defekt	Reparatie door het servicecenter
	Koolborstels versleten	
	Motor defekt	
Toestel werkt met onderbrekingen	Stroomkabel beschadigd	Controleer de kabel, laat deze eventueel vervangen door ons servicecenter
	Intern loszittend contact	Reparatie door het servicecenter
	Aan-/uitschakelaar (A 16) defekt	
Messen worden heet	Mes (A 1) stomp	Laat de messen (A 1) slijpen of vervangen (Service-Center)
	Mes (A 1) is beschadigd	Controleer de mesbalk (A 1) of laat deze vervangen (Service-Center)
	Te veel wrijving wegens ontbrekende smering	Mesbalk (A 1) oliën

Garantie

Geachte cliënte, geachte klant,
U krijgt op dit apparaat 3 jaar garantie, te rekenen vanaf de datum van aankoop. Ingeval van gebreken aan dit product heeft u tegenover de verkoper van het product wettelijke rechten. Deze wettelijke rechten worden door onze hierna beschreven garantie niet beperkt.

Garantievoorwaarden

De garantietermijn begint met de datum van aankoop. Gelieve de originele kassabon goed te bewaren. Dit document wordt als bewijs van de aankoop benodigd.

Indien er zich binnen drie jaar, te rekenen vanaf de datum van aankoop van dit product, een materiaal- of fabricagefout voordoet, wordt het product door ons – naar onze keuze – voor u gratis gerepareerd of vervangen. Deze garantievergoeding stelt voorop dat binnen de termijn van drie jaar het defecte apparaat en het bewijs van aankoop (kassabon) voorgelegd en dat schriftelijk kort beschreven wordt, waarin het gebrek bestaat en wanneer het zich voorgedaan heeft.

Als het defect door onze garantie gedekt is, krijgt u het gerepareerde of een nieuw product terug. Met herstelling of uitwisseling van het product begint er geen nieuwe garantieperiode.

Garantieperiode en wettelijke kwaliteitsgarantie

De garantieperiode wordt door de garantievergoeding niet verlengd. Dit geldt ook voor vervangen en gerepareerde onderdelen. Eventueel al bij de aankoop bestaande beschadigingen en gebreken moeten onmiddellijk na het uitpakken ge-

meld worden. Na het verstrijken van de garantieperiode tot stand komende reparaties worden tegen verplichte betaling van de kosten uitgevoerd.

Omvang van de garantie

Het apparaat werd volgens strikte kwaliteitsrichtlijnen zorgvuldig geproduceerd en vóór aflevering nauwgezet getest.

De garantievergoeding geldt voor materiaal- of fabricagefouten. Deze garantie is niet van toepassing op productonderdelen, die aan een normale slijtage blootgesteld zijn en daarom als aan slijtage onderhevige onderdelen beschouwd kunnen worden (b.v. mesbalk) of op beschadigingen aan breekbare onderdelen (b.v. schakelaars).

Deze garantie valt weg wanneer het product beschadigd, niet oordeelkundig gebruikt of niet onderhouden werd. Voor een vakkundig gebruik van het product dienen alle in de gebruiksaanwijzing vermelde aanwijzingen nauwgezet in acht genomen te worden. Gebruiksdoeleinden en handelingen, die in de gebruiksaanwijzing afgeraden worden of waarvoor gewaarschuwd wordt, dienen onvoorwaardelijk vermeden te worden.

Het product is uitsluitend voor het privé- en niet voor het commerciële gebruik bestemd. Bij een verkeerde of onoordeelkundige behandeling, toepassing van geweld en bij ingrepen, die niet door het door ons geautoriseerde servicefiliaal doorgevoerd werden, valt de garantie weg.

Afhandeling ingeval van garantie

Gelieve aan de volgende aanwijzingen gevolg te geven om een snelle behandeling van uw verzoek te garanderen:

- Gelieve voor alle aanvragen de kassabon en het artikelnummer (IAN 315259) als bewijs van de aankoop klaar te houden.
- Gelieve het artikelnummer uit het typeplaatje.
- Indien er zich functiefouten of andere gebreken voordien, contacteert u in eerste instantie de hierna vernoemde serviceafdeling **telefonisch** of per **e-mail**. U krijgt dan bijkomende informatie over de afhandeling van uw klacht.
- Een als defect geregistreerd product kunt u, na overleg met onze klantenservice, mits toevoeging van het bewijs van aankoop (kassabon) en de vermelding, waarin het gebrek bestaat en wanneer het zich voorgedaan heeft, voor u franco naar het u medegedeelde serviceadres zenden. Om problemen bij de acceptatie en extra kosten te vermijden, maakt u onvoorwaardelijk uitsluitend gebruik van het adres, dat u medegedeeld wordt. Zorg ervoor dat de verzending niet ongefrankeerd, als volumegoed, per expresse of via een andere speciale verzendingswijze plaatsvindt. Gelieve het apparaat met inbegrip van alle bij de aankoop bijgeleverde accessoires in te zenden en voor een voldoende veilige transportverpakking te zorgen.

Reparatieservice

U kunt reparaties, **die niet onder de garantie vallen**, tegen berekening door ons servicefiliaal laten doorvoeren. Zij maakt graag voor u een kostenraming op. Wij kunnen uitsluitend apparaten behandelen, die voldoende verpakt en gefrankeerd ingezonden werden.

Opgelet: Gelieve uw apparaat gereinigd

en met een aanwijzing op het defect naar ons servicefiliaal te zenden.

Ongefrankeerd – als volumegoed, per expresse of via een andere speciale verzendingswijze – ingezonden apparaten worden niet geaccepteerd.

De afvalverwerking van uw defecte ingezonden apparaten voeren wij gratis door.

Service-Center

NL **Service Nederland**
Tel.: 0900 0400223
(0,10 EUR/Min.)
E-Mail: grizzly@lidl.nl
IAN 315259

BE **Service België**
Tel.: 070 270 171
(0,15 EUR/Min.)
E-Mail: grizzly@lidl.be
IAN 315259

Importeur

Gelieve in acht te nemen dat het volgende adres geen serviceadres is. Contacteer in eerste instantie het hoger vermelde servicecenter.

Grizzly Tools GmbH & Co. KG

Stockstädter Straße 20
63762 Großostheim
Duitsland
www.grizzly-service.eu

Inhalt

Einleitung.....	56	Trageöse verschieben	66
Bestimmungsgemäße		Messerschutz entfernen	66
Verwendung	57	Ein- und Ausschalten	66
Allgemeine Beschreibung	57	Arbeiten mit der Heckenschere	66
Lieferumfang	57	Gerät ablegen	67
Übersicht	57	Ausleger schwenken	67
Funktionsbeschreibung	58	Schnitttechniken	67
Technische Daten.....	58	Sicheres Arbeiten	68
Sicherheitshinweise.....	58	Wartung und Reinigung	68
Bildzeichen in der Betriebsanleitung ..	58	Lagerung	69
Symbole auf dem Gerät	59	Wandhalterung	69
Symbole auf der Verpackung ...	59	Transport	69
Allgemeine Sicherheitshinweise	60	Entsorgung/Umweltschutz.....	69
Allgemeine Sicherheitshinweise für		Garantie	70
Elektrowerkzeuge	60	Reparatur-Service	71
Zusätzliche Sicherheitshinweise	63	Service-Center	71
Sicherheitshinweise für		Importeur	71
Heckenscheren	63	Ersatzteile/Zubehör	72
Montage	64	Fehlersuche	72
Inbetriebnahme	65	Original	
Ausschwenken des Messerbalkens ...	65	EG-Konformitätserklärung	73
Schultergurt befestigen	66	Explosionszeichnung	77

Einleitung

Herzlichen Glückwunsch zum Kauf Ihres neuen Gerätes. Sie haben sich damit für ein hochwertiges Produkt entschieden. Dieses Gerät wurde während der Produktion auf Qualität geprüft und einer Endkontrolle unterzogen. Die Funktionsfähigkeit Ihres Gerätes ist somit sichergestellt. Es ist nicht auszuschließen, dass sich in Einzelfällen am oder im Gerät Restmengen von Schmierstoffen befinden. Dies ist kein Mangel oder Defekt und kein Grund zur Besorgnis.



Die Betriebsanleitung ist Bestandteil dieses Produkts. Sie enthält wichtige Hinweise für Sicherheit, Gebrauch und Entsorgung. Machen Sie sich vor der Benutzung des Produkts mit allen Bedien- und Sicherheitshinweisen vertraut. Benutzen Sie das Produkt nur wie beschrieben und für die angegebenen Einsatzbereiche. Bewahren Sie die Betriebsanleitung gut auf und händigen Sie alle Unterlagen bei Weitergabe des Produkts an Dritte mit aus.

Bestimmungsgemäße Verwendung

Das Gerät ist nur für das Schneiden und Trimmen von Hecken, Büschen und Ziersträuchern im häuslichen Bereich bestimmt. Jede andere Verwendung, die in dieser Betriebsanleitung nicht ausdrücklich zugelassen wird, kann zu Schäden am Gerät führen und eine ernsthafte Gefahr für den Benutzer darstellen.

Das Gerät ist zum Gebrauch durch Erwachsene bestimmt. Jugendliche über 16 Jahre dürfen das Gerät nur unter Aufsicht benutzen. Lokale Vorschriften können die Altersbeschränkung für den Anwender festlegen. Die Benutzung des Gerätes bei Regen oder feuchter Umgebung ist verboten. Der Bediener oder Nutzer ist für Unfälle oder Schäden an anderen Menschen oder deren Eigentum verantwortlich. Der Hersteller haftet nicht für Schäden, die durch bestimmungswidrigen Gebrauch oder falsche Bedienung verursacht wurden.



Der Messerbalken ist regelmäßig auf Abnutzung zu kontrollieren und nachschleifen zu lassen. Ein stumpfer Messerbalken überlastet das Gerät. Daraus resultierende Schäden unterliegen nicht der Garantie.

Allgemeine Beschreibung

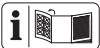

Die Abbildung der wichtigsten Funktionsteile finden Sie auf der vorderen und hinteren Ausklappseite.

Lieferumfang

- Langstielheckenschere (dreiteilig)
- Messerschutz
- Schultergurt
- Rundgriff
- Schutzbrille
- Montagematerial
- Betriebsanleitung

Übersicht

- | | | |
|----------|-----------------------------------|---|
| A | 1 | Messerbalken |
| | 2 | Getriebegehäuse |
| | 3 | Sicherungshebel |
| | 4 | Rasthebel |
| | 5 | Handgriff zur Verstellung des Messerbalkens |
| | 6 | vorderer Rohrschaft |
| | 7 | Sicherungsknopf, vorderer Ausleger |
| | 8 | Drehstern, mittlerer Rohrschaft |
| | 9 | mittlerer Rohrschaft |
| | 10 | Sicherungsknopf, mittlerer Rohrschaft |
| | 11 | Drehstern, Rohrschaft am Gerätegehäuse |
| 12 | Rohrschaft am Gerätegehäuse | |
| 13 | Rundgriff, vorderer Handgriff | |
| 14 | Sicherungsschieber | |
| 15 | Sicherheitsschalter | |
| 16 | Ein-/Ausschalter (nicht sichtbar) | |
| 17 | Netzkabel | |
| 18 | Zugentlastung | |
| 19 | Schultergurt | |
| 20 | Trageöse | |
| 21 | Messerschutz | |
| 22 | Schutzbrille | |
| B | 23 | Abdeckkappe |

- C** 24 Gegenhalter
- 25 Beilagescheibe, Drehstern, Rundgriff
- 26 Drehstern, Rundgriff
- F** 27 Softgriff
- 28 Schraube, Trageöse
- G** 29 Schlüssellochbohrung

Funktionsbeschreibung

Das Gerät besitzt als Antrieb einen Elektromotor. Das Gerät ist zur Sicherheit schutzisoliert und benötigt keine Erdung. Als Schneideinrichtung besitzt das Gerät einen doppelseitigen Messerbalken. Beim Schneidvorgang bewegen sich die Schneidzähne linear hin und her. Zum Schutz des Anwenders kann das Gerät nur mit gedrücktem Sicherheitsschalter betätigt werden. Die Funktion der Bedienteile entnehmen Sie bitte den nachfolgenden Beschreibungen.

Technische Daten

Langstiel-Heckenschere PHSL 900 A1
 Nenneingangs-
 spannung U..... 230-240 V~, 50 Hz
 Leistungsaufnahme P..... 900 W
 Leerlaufdrehzahl n₀..... 1000 min⁻¹
 Schnitte/Min 2000
 Schutzklasse II
 Schutzart.....IPX0
 Gewicht (inkl. Zubehör) ca. 5,7 kg
 Schnittlänge 410 mm
 max. empfohlene Aststärke 15 mm
 Schalldruckpegel (L_{PA}).. 86,3 dB(A); K_{PA}=3 dB
 Schalleistungspegel (L_{WA})
 gemessen... 100,9 dB(A), K_{WA}= 1,97 dB
 garantiert..... 103 dB(A)
 Vibration (a_h)
 am Handgriff.. 3,649 m/s²; K=1,5 m/s²
 am Rundgriff... 4,676 m/s²; K=1,5 m/s²

Der angegebene Schwingungsemissionswert ist nach einem genormten Prüfverfahren gemessen worden und kann zum Vergleich eines Elektrowerkzeugs mit einem anderen verwendet werden.

Der angegebene Schwingungsemissionswert kann auch zu einer einleitenden Einschätzung der Aussetzung verwendet werden.

Lärm- und Vibrationswerte wurden entsprechend den in der Konformitätserklärung genannten Normen und Bestimmungen ermittelt.

Warnung:

Der Schwingungsemissionswert kann sich während der tatsächlichen Benutzung des Elektrowerkzeugs von dem Angabewert unterscheiden, abhängig von der Art und Weise, in der das Elektrowerkzeug verwendet wird. Es besteht die Notwendigkeit, Sicherheitsmaßnahmen zum Schutz des Bedieners festzulegen, die auf einer Abschätzung der Aussetzung während der tatsächlichen Benutzungsbedingungen beruhen (hierbei sind alle Anteile des Betriebszyklus zu berücksichtigen, beispielsweise Zeiten, in denen das Elektrowerkzeug abgeschaltet ist, und solche, in denen es zwar eingeschaltet ist, aber ohne Belastung läuft).

Sicherheitshinweise

Dieser Abschnitt behandelt die grundlegenden Sicherheitsvorschriften bei der Arbeit mit dem Gerät.

Bildzeichen in der Betriebsanleitung



Gefahrenzeichen mit Angaben zur Verhütung von Personen- oder Sachschäden.



Gefahrenzeichen mit Angaben zur Verhütung von Personenschäden durch einen elektrischen Schlag.



Gebotszeichen mit Angaben zur Verhütung von Schäden



Ziehen Sie vor allen Arbeiten an dem Gerät den Netzstecker.



Hinweiszeichen mit Informationen zum besseren Umgang mit dem Gerät

Symbole auf dem Gerät



Achtung!



Betriebsanleitung lesen!



Tragen Sie persönliche Schutzausrüstung. Tragen Sie grundsätzlich



Schutzbrille oder einen Gesichtsschutz, Gehörschutz und Schutzhelm.



Tragen Sie schnittsichere Handschuhe.



Tragen Sie schnittsichere Arbeitskleidung.



Tragen Sie rutschfeste Sicherheitsschuhe.



Umstehende Personen von dem Gerät fernhalten.



Setzen Sie das Gerät nicht dem Regen aus. Das Gerät darf weder feucht sein, noch in feuchter Umgebung betrieben werden.



Tragen Sie lange Haare nicht offen. Halten Sie Haare fern von sich bewegenden Teilen.

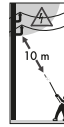

Lebensgefahr durch Stromschlag! Halten Sie sich mindestens 10m von Überlandleitungen fern.



Achtung! Herabfallende Gegenstände. Insbesondere beim Schnitt über Kopfhöhe.



Achtung! Verletzungsgefahr durch laufende Messer.



Ziehen Sie sofort den Netzstecker, wenn das Netzkabel beschädigt, verwickelt oder durchtrennt wurde und wenn das Gerät auch nur für kurze Dauer unbeaufsichtigt liegen gelassen wird.



Achtung! Heiße Oberfläche. Es besteht Verbrennungsgefahr.



Angabe des Schalleistungspegels L_{WA} in dB.



Elektrogeräte gehören nicht in den Hausmüll.



Schutzklasse II



Schnittlänge

Symbole auf der Verpackung



max. empfohlene Aststärke



Bitte entsorgen Sie Verpackung und Produkt umweltschonend.



Recyclingsymbol: Wellpappe

Allgemeine Sicherheitshinweise



Bevor Sie mit dem Gerät arbeiten, machen Sie sich mit allen Bedienteilen gut vertraut. Üben Sie den Umgang mit dem Gerät und lassen Sie sich Funktion, Wirkungsweise und Arbeitstechniken von einem erfahrenen Anwender oder Fachmann erklären. Stellen Sie sicher, dass Sie das Gerät im Notfall sofort abstellen können. Der unsachgemäße Gebrauch des Gerätes kann zu schweren Verletzungen führen.

Bei Auftreten eines Unfalles oder einer Störung während des Betriebs ist das Gerät sofort auszuschalten und der Netzstecker zu ziehen. Versorgen Sie Verletzungen sachgemäß oder suchen Sie einen Arzt auf. Lesen Sie zur Beseitigung von Störungen das Kapitel „Fehlersuche“ oder kontaktieren Sie unser Service-Center.



RESTRISIKEN

Auch wenn Sie dieses Elektrowerkzeug vorschriftsmäßig bedienen, bleiben immer Restrisiken bestehen. Folgende Gefahren können im Zusammenhang mit der Bauweise und Ausführung dieses Elektrowerkzeugs auftreten:

- a) Schnittverletzungen
- b) Gehörschäden, falls kein geeigneter Gehörschutz getragen wird.
- c) Gesundheitsschäden, die aus Hand-Arm-Schwingungen resultieren, falls das Gerät über einen längeren Zeitraum verwendet wird oder nicht ordnungsgemäß geführt und gewartet wird.

Allgemeine Sicherheitshinweise für Elektrowerkzeuge



WARNUNG! Lesen Sie alle Sicherheitshinweise und Anweisungen. *Versäumnisse bei der Einhaltung der Sicherheitshinweise und Anweisungen können elektrischen Schlag, Brand und/oder schwere Verletzungen verursachen.*

Bewahren Sie alle Sicherheitshinweise und Anweisungen für die Zukunft auf.

Der in den Sicherheitshinweisen verwendete Begriff „Elektrowerkzeug“ bezieht sich auf netzbetriebene Elektrowerkzeuge (mit Netzkabel) und auf akkubetriebene Elektrowerkzeuge (ohne Netzkabel).

1) Arbeitsplatzsicherheit

- a) **Halten Sie Ihren Arbeitsbereich sauber und gut beleuchtet.** Unordnung oder unbeleuchtete Arbeitsbereiche können zu Unfällen führen.
- b) **Arbeiten Sie mit dem Elektrowerkzeug nicht in explosionsgefährdeter Umgebung, in der sich brennbare Flüssigkeiten, Gase oder Stäube befinden.** Elektrowerkzeuge erzeugen Funken, die den Staub oder die Dämpfe entzünden können.
- c) **Halten Sie Kinder und andere Personen während der Benutzung des Elektrowerkzeuges fern.** Bei Ablenkung können Sie die Kontrolle über das Gerät verlieren.

2) Elektrische Sicherheit

- a) **Der Anschlussstecker des Elektrowerkzeuges muss in die**

Steckdose passen. Der Stecker darf in keiner Weise verändert werden. Verwenden Sie keine Adapterstecker gemeinsam mit schutzgeerdeten Elektrowerkzeugen. Unveränderte Stecker und passende Steckdosen verringern das Risiko eines elektrischen Schlages.

- b) **Vermeiden Sie Körperkontakt mit geerdeten Oberflächen wie von Rohren, Heizungen, Herden und Kühlschränken.** Es besteht ein erhöhtes Risiko durch elektrischen Schlag, wenn Ihr Körper geerdet ist.
- c) **Halten Sie Elektrowerkzeuge von Regen oder Nässe fern.** Das Eindringen von Wasser in ein Elektrowerkzeug erhöht das Risiko eines elektrischen Schlages.
- d) **Zweckentfremden Sie das Kabel nicht, um das Elektrowerkzeug zu tragen, aufzuhängen oder um den Stecker aus der Steckdose zu ziehen. Halten Sie das Kabel fern von Hitze, Öl, scharfen Kanten oder sich bewegenden Geräteteilen.** Beschädigte oder verwickelte Kabel erhöhen das Risiko eines elektrischen Schlages.
- e) **Wenn Sie mit einem Elektrowerkzeug im Freien arbeiten, verwenden Sie nur Verlängerungskabel, die auch für den Außenbereich geeignet sind.** Die Anwendung eines für den Außenbereich geeigneten Verlängerungskabels verringert das Risiko eines elektrischen Schlages.
- f) **Wenn der Betrieb des Elektrowerkzeuges in feuchter Umgebung nicht vermeidbar ist, verwenden Sie einen Fehlerstromschutzschalter.** Der Einsatz eines Fehlerstromschutzschalters vermindert das Risiko eines elektrischen Schlages.

3) Sicherheit von Personen

- a) **Seien Sie aufmerksam, achten Sie darauf, was Sie tun, und gehen Sie mit Vernunft an die Arbeit mit einem Elektrowerkzeug. Benutzen Sie kein Elektrowerkzeug, wenn Sie müde sind oder unter Einfluss von Drogen, Alkohol oder Medikamenten stehen.** Ein Moment der Unachtsamkeit beim Gebrauch des Elektrowerkzeuges kann zu ernsthaften Verletzungen führen.
- b) **Tragen Sie persönliche Schutzausrüstung und immer eine Schutzbrille.** Das Tragen persönlicher Schutzausrüstung, wie rutschfeste Sicherheitsschuhe, Schutzhelm oder Gehörschutz verringert das Risiko von Verletzungen.
- c) **Vermeiden Sie eine unbeachtliche Inbetriebnahme. Vergewissern Sie sich, dass das Elektrowerkzeug ausgeschaltet ist, bevor Sie es an die Stromversorgung anschließen, es aufnehmen oder tragen.** Wenn Sie beim Tragen des Elektrowerkzeuges den Finger am Schalter haben oder das Gerät eingeschaltet an die Stromversorgung anschließen, kann dies zu Unfällen führen.
- d) **Entfernen Sie Einstellwerkzeuge oder Schraubenschlüssel, bevor Sie das Elektrowerkzeug einschalten.** Ein Werkzeug oder Schlüssel, der sich in einem drehenden Geräteteil befindet, kann zu Verletzungen führen.
- e) **Vermeiden Sie eine abnormale Körperhaltung. Sorgen Sie für einen sicheren Stand und halten Sie jederzeit das Gleichgewicht.** Dadurch können Sie das Elektrowerkzeug in unerwarteten Situationen besser kontrollieren.

f) **Tragen Sie geeignete Kleidung. Tragen Sie keine weite Kleidung oder Schmuck. Halten Sie Haare, Kleidung und Handschuhe fern von sich bewegenden Teilen.** Lockere

Kleidung, Schmuck oder lange Haare können von sich bewegenden Teilen erfasst werden.

g) **Wenn Staubabsaug- und -auffangeinrichtungen montiert werden können, vergewissern Sie sich, dass diese angeschlossen sind und richtig verwendet werden.** Verwendung einer Staubabsaugung kann Gefährdungen durch Staub verringern.

4) Verwendung und Behandlung des Elektrowerkzeugs

a) **Überlasten Sie das Gerät nicht. Verwenden Sie für Ihre Arbeit das dafür bestimmte Elektrowerkzeug.** Mit dem passenden Elektrowerkzeug arbeiten Sie besser und sicherer im angegebenen Leistungsreich.

b) **Benutzen Sie kein Elektrowerkzeug, dessen Schalter defekt ist.** Ein Elektrowerkzeug, das sich nicht mehr ein- oder ausschalten lässt, ist gefährlich und muss repariert werden.

c) **Ziehen Sie den Stecker aus der Steckdose bevor Sie Geräteeinstellungen vornehmen, Zubehörteile wechseln oder das Gerät weglegen.** Diese Vorsichtsmaßnahme verhindert den unbeabsichtigten Start des Elektrowerkzeugs.

d) **Bewahren Sie die unbenutzten Elektrowerkzeuge außerhalb der Reichweite von Kindern auf. Lassen Sie Personen das**

Gerät nicht benutzen, die mit diesem nicht vertraut sind oder diese Anweisungen nicht gelesen haben. Elektrowerkzeuge sind gefährlich, wenn sie von unerfahrenen Personen benutzt werden.

e) **Pflegen Sie Elektrowerkzeuge mit Sorgfalt. Kontrollieren Sie, ob bewegliche Teile einwandfrei funktionieren und nicht klemmen, ob Teile gebrochen oder so beschädigt sind, dass die Funktion des Elektrowerkzeuges beeinträchtigt ist. Lassen Sie beschädigte Teile vor dem Einsatz des Gerätes reparieren.** Viele Unfälle haben ihre Ursache in schlecht gewarteten Elektrowerkzeugen.

f) **Halten Sie Schneidwerkzeuge scharf und sauber.** Sorgfältig gepflegte Schneidwerkzeuge mit scharfen Schneidkanten verklemmen sich weniger und sind leichter zu führen.

g) **Verwenden Sie Elektrowerkzeug, Zubehör, Einsatzwerkzeuge usw. entsprechend diesen Anweisungen. Berücksichtigen Sie dabei die Arbeitsbedingungen und die auszuführende Tätigkeit.** Der Gebrauch von Elektrowerkzeugen für andere als die vorgesehenen Anwendungen kann zu gefährlichen Situationen führen.

5) Service

a) **Lassen Sie Ihr Elektrowerkzeug nur von qualifiziertem Fachpersonal und nur mit Original-Ersatzteilen reparieren.** Damit wird sichergestellt, dass die Sicherheit des Elektrowerkzeuges erhalten bleibt.

Zusätzliche Sicherheitshinweise

- a) Schließen Sie das Gerät nach Möglichkeit nur an eine Steckdose mit Fehlerstrom-Schutzeinrichtung (RCD) mit einem Auslösestrom von nicht mehr als 30 mA an.
- h) Wenn ein Ersatz der Anschlussleitung erforderlich ist, dann ist dies vom Hersteller oder seinem Vertreter auszuführen, um Sicherheitsgefährdungen zu vermeiden.
- c) Halten Sie das Elektrowerkzeug nur an den isolierten Griffflächen, da das Schneidmesser in Berührung mit verborgenen Stromleitungen oder dem eigenen Netzkabel kommen kann. Der Kontakt des Schneidmessers mit einer spannungsführenden Leitung kann metallene Geräteteile unter Spannung setzen und zu einem elektrischen Schlag führen.
- d) Inspizieren Sie die zu schneidende Fläche sorgfältig und beseitigen Sie alle Drähte oder sonstigen Fremdkörper.
- e) Kontrollieren Sie das Gerät vor jedem Gebrauch auf offensichtliche Mängel wie lose, abgenutzte oder beschädigte Teile. Prüfen Sie nach Fallenlassen das Gerät auf signifikante Schäden oder Defekte.
- f) **Halten Sie das Kabel vom Schneidbereich fern.** Während des Arbeitsvorgangs kann das Kabel im Gebüsch verdeckt sein und versehentlich durchtrennt werden.
- g) **Halten Sie alle Körperteile vom Schneidmesser fern. Versuchen Sie nicht, bei laufendem Messer Schnittgut zu entfernen oder zu schneidendes Material festzuhalten. Entfernen Sie eingeklemmtes Schnittgut nur bei ausgeschalte-**

tem Gerät. Ziehen Sie zusätzlich den Stecker aus der Steckdose.

Ein Moment der Unachtsamkeit bei Benutzung der Heckenschere kann zu schweren Verletzungen führen.

Sicherheitshinweise für Heckenscheren

WICHTIG

VOR GEBRAUCH SORGFÄLTIG LESEN FÜR IHRE UNTERLAGEN AUFBEWAHREN

Vorbereitung

- a) DIESE HECKENSCHERE KANN ERNSTHAFTE VERLETZUNGEN VERURSACHEN! Lesen Sie sorgfältig die Anweisungen zum korrekten Umgang, zur Vorbereitung, zur Instandhaltung, zum Starten und Abstellen der Heckenschere. Machen Sie sich mit allen Stellteilen und der sachgerechten Benutzung der Heckenschere vertraut.
- b) Kinder dürfen die Heckenschere niemals benutzen.
- c) Vorsicht vor oberirdischen Stromleitungen.
- d) Der Gebrauch der Heckenschere ist zu vermeiden, wenn sich Personen, vor allem Kinder, in der Nähe befinden.
- e) Berührt die Schneideinrichtung einen Fremdkörper oder sollten sich die Betriebsgeräusche verstärken oder die Heckenschere ungewöhnlich stark vibrieren, stellen Sie den Motor ab und lassen Sie die Heckenschere zum Stillstand kommen. Ziehen Sie den Netzstecker und ergreifen Sie folgende Maßnahmen:
 - auf Schäden überprüfen;
 - auf lose Teile überprüfen und alle losen Teile befestigen;
 - beschädigte Teile gegen gleichwertige Teile austauschen oder reparieren lassen.
- f) Tragen Sie geeignete Kleidung! Tragen Sie keine weite Kleidung oder Schmuck,

welcher von sich bewegenden Teilen erfasst werden kann. Es wird empfohlen, feste Handschuhe, rutschfeste Schuhe und Schutzbrille zu tragen.

- g) Tragen Sie einen Gehörschutz und einen Augenschutz.
- h) Um das Gerät im Notfall auszuschalten, lassen Sie den Ein-/Ausschalter los.

Betrieb

- a) Schalten Sie die Heckenschere aus und ziehen Sie den Netzstecker vor:
 - Reinigung oder Beseitigung einer Blockierung;
 - Überprüfung, Instandhaltung oder Arbeiten an der Heckenschere;
 - Einstellung der Arbeitsposition der Schneideeinrichtung;
 - Wenn die Heckenschere unbeaufsichtigt bleibt.
- b) Stellen Sie immer sicher, dass sich die Heckenschere ordnungsgemäß in einer der vorgegebenen Arbeitspositionen befindet, bevor der Motor gestartet wird.
- c) Während des Betriebes der Heckenschere ist immer sicherzustellen, dass ein sicherer Stand eingenommen wird, besonders wenn Tritte oder eine Leiter benutzt werden.
- d) Benutzen Sie die Heckenschere nicht mit einer defekten oder stark abgenutzten Schneideeinrichtung.
- e) Um eine Brandgefahr zu vermindern, achten Sie darauf, dass der Motor frei von Ablagerungen und Laub ist.
- f) Stellen Sie immer sicher, dass alle Griffe und Sicherheitseinrichtungen bei Gebrauch der Heckenschere angebaut sind. Versuchen Sie niemals, eine unvollständige Heckenschere oder eine mit nicht zulässigem Umbau zu benutzen.
- g) Benutzen Sie immer beide Hände, wenn die Heckenschere mit zwei Griffen ausgerüstet ist.

- h) Machen Sie sich stets vertraut mit Ihrer Umgebung und achten Sie auf mögliche Gefahren, die Sie wegen der Geräusche der Heckenschere nicht hören können.

Wartung und Aufbewahrung

- a) Wenn die Heckenschere zwecks Wartung, Inspektion oder Lagerung stillgesetzt wird, schalten Sie den Motor aus, ziehen Sie den Netzstecker und vergewissern Sie sich, dass alle rotierenden Teile zum Stillstand gekommen sind. Lassen Sie die Maschine abkühlen, bevor Sie diese überprüfen, einstellen usw.
- b) **Tragen Sie die Heckenschere am Griff bei stillstehendem Messer. Bei Transport oder Aufbewahrung der Heckenschere stets die Schutzabdeckung aufziehen.** Sorgfältiger Umgang mit dem Gerät verringert die Verletzungsgefahr durch das Messer.

Montage



Ziehen Sie vor allen Arbeiten an dem Gerät den Netzstecker.



Verwenden Sie nur Originalteile.



Die Langstiel-Heckenschere kann wahlweise mit oder ohne den mittleren Rohrschaft (B 9) verwendet werden.

1. Packen Sie das Gerät aus und kontrollieren Sie, ob es vollständig ist.



Montage des mittleren Rohrschaftes (9) (optional):

2. Entfernen Sie die Abdeckkappe (23) am mittleren Rohrschaft (9). Lösen Sie den Drehstern (11). Schieben Sie den mittleren Rohrschaft (9) auf den Rohrschaft am Gerätege-

häuse (12) mit einer leichten Drehbewegung auf.

Der Sicherungsknopf (10) rastet dabei ein. Fixieren Sie die beiden Rohrelemente mit dem Drehstern (11).



Verschrauben Sie den Drehstern (11) lediglich handfest! Die Nutzung maximaler Handkraft beschädigt den Rohrschaft.

B Montage des vorderen Rohrschaftes (6):

- Entfernen Sie die Abdeckkappe (23) am vorderen Rohrschaft (6). Lösen Sie den Drehstern (8/11). Schieben Sie den vorderen Rohrschaft (6) wahlweise auf den mittleren Rohrschaft (9) oder den Rohrschaft am Gerätegehäuse (12) mit einer leichten Drehbewegung auf. Der Sicherungsknopf (7) rastet dabei ein. Fixieren Sie die beiden Rohrelemente mit dem Drehstern (8/11).



Verschrauben Sie den Drehstern (8/11) lediglich handfest! Die Nutzung maximaler Handkraft beschädigt den Rohrschaft.

- Setzen Sie den Rundgriff (13) auf den Rohrschaft am Gerätegehäuse (12) auf. Klappen Sie den Gegenhalter (24) des Rundgriffes an und verschrauben Sie ihn zusammen mit der Beilagescheibe (25) mit dem Drehstern (26).

Die Demontage erfolgt in umgekehrter Reihenfolge.

Inbetriebnahme



Tragen Sie beim Arbeiten mit dem Gerät geeignete Kleidung, Handschuhe, Augen-, Kopf- und Gehörschutz und schnittfeste Arbeitsschuhe. Vergewissern Sie sich vor jeder Benutzung, dass das Gerät funktionstüchtig ist. Der Ein-/Ausschalter und der Sicherheitsschalter dürfen nicht arretiert werden. Sie müssen nach Loslassen des Schalters den Motor ausschalten. Sollte ein Schalter beschädigt sein, darf mit dem Gerät nicht mehr gearbeitet werden. Achten Sie darauf, dass die Netzspannung mit dem Typenschild am Gerät übereinstimmt. Es besteht die Gefahr von Personen- und Sachschäden.



Beachten Sie den Lärmschutz und örtliche Vorschriften. Die Benutzung des Gerätes kann an bestimmten Tagen (z. B. Sonn- und Feiertagen), während bestimmter Tageszeiten (Mittagszeiten, Nachtruhe) oder in besonderen Gebieten (z. B. Kurorten, Kliniken etc.) eingeschränkt oder verboten sein.

D Ausschwenken des Messerbalkens

- Halten Sie den Messerbalken (A1) am Handgriff (5) zur Verstellung des Messerbalkens.
- Entriegeln Sie den Sicherungshebel (3) und halten Sie diesen gedrückt.
- Durch gleichzeitigen Druck auf den Rasthebel (4) lösen Sie die Fixierung des Messerbalkens (A1).

- Jetzt können Sie den Messerbalken (A 1) ausschwenken. Nutzen Sie die Raststufen und lassen Sie den Rasthebel (4) dort eingreifen. Es sind 9 Raststufen möglich.
- Lassen Sie anschließend den Sicherungshebel (3) wieder los und achten Sie darauf, dass er wieder in seine Ausgangsposition zurückschnappt.

Schultergurt befestigen



Warnung! Tragen Sie den Gurt niemals diagonal über Schulter und Brust sondern nur auf eine Schulter, dadurch können Sie in Gefahr das Gerät schnell vom Körper entfernen.

Legen Sie den Schultergurt um. Befestigen Sie den Karabinerhaken des Schultergurtes (A 19) an der Trageöse (A 20) am Rohrschaft des Gerätes. Wählen Sie die Gurtlänge so, dass sich der Karabinerhaken des Schultergurtes etwa auf Höhe Ihrer Hüfte befindet.

F Trageöse verschieben

Sie können die Trageöse (20) verschieben, um das Gewicht des Gerätes besser zu verteilen.



Gegebenenfalls müssen Sie hierfür den Softgriff (27) verschieben, durch Drehen und Schieben.

- Lösen Sie die Schraube (28) mit einem Innensechskantschlüssel (4 mm).
- Ziehen Sie die Schraube (28) wieder leicht an.
- Legen Sie den Schultergurt um und befestigen Sie das Gerät am Schultergurt. (Siehe „Schultergurt befestigen“)

- Verschieben Sie die Trageöse (20) so, dass das Gewicht des Gerätes ausgeglichen verteilt ist.
- Legen Sie das Gerät ab und ziehen Sie die Schrauben (28) an.

Messerschutz entfernen

Drücken Sie den Messerschutz (A 21) an der mit „Parkside“ gekennzeichneten Stelle zusammen und entfernen Sie diesen.

A Ein- und Ausschalten



Achten Sie auf einen sicheren Stand und halten Sie das Gerät mit beiden Händen und mit Abstand vom eigenen Körper gut fest. Achten Sie vor dem Einschalten darauf, dass das Gerät keine Gegenstände berührt.

- Formen Sie aus dem Ende des Verlängerungskabels eine Schlaufe und hängen Sie diese in die Zugentlastung (18) am Ende des Gerätegehäuses ein.
- Schließen Sie das Gerät an die Netzspannung an.
- Zum Einschalten halten Sie den Sicherheitsschalter (15) gedrückt und drücken gleichzeitig den Ein-/Ausschalter (16). Die Heckenschere läuft mit höchster Geschwindigkeit. Sie können den Sicherheitsschalter (15) wieder loslassen.
- Zum Ausschalten lassen Sie den Ein-/Ausschalter (16) wieder los.

Arbeiten mit der Heckenschere



Achten Sie beim Schneiden darauf, keine Gegenstände wie z. B. Drahtzäune oder Pflanzenstützen zu berühren. Dies kann zu Schäden am Messerbalken führen.

- Um Augenverletzungen zu vermeiden, tragen Sie beim Arbeiten mit der Heckenschere die mitgelieferte Schutzbrille (A 22).
- Halten Sie das Gerät immer mit beiden Händen gut fest, mit einer Hand am hinteren Handgriff und mit der anderen Hand am vorderen Rundgriff (A 13). Daumen und Finger müssen die Handgriffe fest umschließen.
- Überprüfen Sie den Schultergurt (A 19) auf eine angenehme Position, die Ihnen das Halten der Heckenschere erleichtert.
- Schalten Sie bei Blockierung der Messer durch feste Gegenstände das Gerät sofort aus, ziehen Sie den Netzstecker und entfernen dann den Gegenstand.
- Arbeiten Sie stets von der Steckdose weggehend. Legen Sie deshalb vor Arbeitsbeginn die Schneidrichtung fest. Achten Sie darauf, dass das Verlängerungskabel vom Arbeitsbereich fern bleibt. Legen Sie das Kabel nie über die Hecke, wo es leicht von den Messern erfasst werden kann.
- Vermeiden Sie die Überbeanspruchung des Gerätes während der Arbeit.



Ziehen Sie sofort den Netzstecker, wenn das Kabel beschädigt, verwickelt oder durchtrennt ist. Es besteht Verletzungsgefahr durch Stromschlag!

Gerät ablegen

- Legen Sie das Gerät mit dem Motorgehäuse zuerst auf dem Boden auf.
- Der Messerbalken (A 1) ist ohne Druck gegen den Boden abzulegen.
- Üben Sie grundsätzlich keinen statischen Druck auf den Messerbalken (A 1) aus.

E Ausleger schwenken



Achtung!

Das Getriebegehäuse (A 2) wird während des Betriebes heiß. Es besteht Verbrennungsgefahr. Berühren Sie nicht das Getriebegehäuse (A 2) und die Verbindungsstelle zum vorderen Rohrschaft (A 6).

1. Entsichern Sie die Rasterhalterung durch Verschieben des Sicherungsschiebers (14).
2. Jetzt können Sie den Rohrschaft wahlweise um 45° / 90° nach rechts oder links drehen (siehe Skala am Gerät).

Schnitttechniken

- Schneiden Sie dicke Äste zuvor mit einer Astschere heraus.
- Der doppelseitige Messerbalken ermöglicht den Schnitt in beiden Richtungen oder durch Pendelbewegungen von einer Seite zur anderen.
- Bewegen Sie beim senkrechten Schnitt die Heckenschere gleichmäßig vorwärts oder bogenförmig auf und ab.
- Bewegen Sie beim waagrechten Schnitt die Heckenschere sichelförmig zum Rand der Hecke, damit abgeschnittene Zweige zu Boden fallen.
- Um lange gerade Linien zu erhalten, empfiehlt es sich Schnüre zu spannen.

Schnitthecken schneiden:

Es empfiehlt sich, Hecken in trapezförmiger Form zu schneiden, um ein Verkahlen der unteren Äste zu verhindern. Dies entspricht dem natürlichen Pflanzenwachstum und lässt Hecken optimal gedeihen. Beim Schnitt werden nur die neuen Jahrestriebe

reduziert, so bildet sich eine dichte Verzweigung und ein guter Sichtschutz aus.

1. Schneiden Sie zuerst die Seiten einer Hecke. Bewegen Sie dazu die Heckenschere mit der Wachstumsrichtung von unten nach oben. Wenn Sie von oben nach unten schneiden, bewegen sich dünnere Äste nach außen, wodurch dünne Stellen oder Löcher entstehen können.
2. Schneiden Sie dann die Oberkante je nach Geschmack gerade, dachförmig oder rund.
3. Trimmen Sie schon junge Pflanzen auf die gewünschte Form hin. Der Haupttrieb sollte unbeschädigt bleiben, bis die Hecke die geplante Höhe erreicht hat. Alle anderen Triebe werden auf die Hälfte gekappt.

Frei wachsende Hecken pflegen:

Frei wachsende Hecken bekommen zwar keinen Formschnitt, müssen aber regelmäßig gepflegt werden, damit die Hecke nicht zu hoch wird.

Sicheres Arbeiten

 Beachten Sie für den Gebrauch der Heckenschere auch die Bilder auf Seite 4.

- Benutzen Sie das Gerät nicht auf einer Leiter stehend oder auf einem unsicheren Standplatz.
- Lassen Sie sich nicht zu einem unüberlegten Schnitt verleiten. Das könnte Sie selbst und andere gefährden.
- Kinder müssen beaufsichtigt werden, um sicherzustellen, dass sie nicht mit dem Gerät spielen.
- Wechseln Sie regelmäßig Ihre Arbeitsposition. Eine längere Benutzung des Gerätes kann zu vibrationsbedingten

Durchblutungsstörungen der Hände führen (Weißfingerkrankheit). Sie können die Benutzungsdauer jedoch durch geeignete Handschuhe oder regelmäßige Pausen verlängern. Achten Sie darauf, dass die persönliche Veranlagung zu schlechter Durchblutung, niedrige Außentemperaturen oder große Greifkräfte beim Arbeiten die Benutzungsdauer verringern.

Wartung und Reinigung



Lassen Sie Instandsetzungsarbeiten und Wartungsarbeiten, die nicht in dieser Betriebsanleitung beschrieben sind, von unserem Service-Center durchführen. Verwenden Sie nur Originalteile.



Ziehen Sie vor allen Arbeiten an dem Gerät den Netzstecker.



Tragen Sie beim Hantieren mit den Messern Handschuhe.

Führen Sie folgende Wartungs- und Reinigungsarbeiten regelmäßig durch. Dadurch ist eine lange und zuverlässige Nutzung gewährleistet.

- Kontrollieren Sie die Heckenschere vor jedem Gebrauch auf offensichtliche Mängel wie lose, abgenutzte oder beschädigte Teile. Prüfen Sie den festen Sitz der Schrauben im Messerbalken.
- Schneiden Sie nicht mit stumpfen oder abgenutzten Messern, da Sie sonst Motor und Getriebe Ihres Gerätes überlasten.
- Überprüfen Sie Abdeckungen und Schutzeinrichtungen auf Beschädigungen und korrekten Sitz. Tauschen Sie diese gegebenenfalls aus.

- Halten Sie Lüftungsschlitze und Motorgehäuse des Gerätes sauber. Verwenden Sie dazu ein feuchtes Tuch oder eine Bürste. Das Gerät darf weder mit Wasser abgespritzt werden noch in Wasser gelegt werden.
- Verwenden Sie keine Reinigungs- bzw. Lösungsmittel. Sie könnten das Gerät damit irreparabel beschädigen. Chemische Substanzen können die Kunststoffteile des Gerätes angreifen.
- Halten Sie das Gerät stets sauber. Nach jeder Benutzung des Gerätes müssen Sie
 - das Messer reinigen (mit öligem Lappen);
 - den Messerbalken einölen mit Ölkännchen oder Spray.
- Das Getriebe ist wartungsfrei.
- Sie können das Gerät mit der Öffnung an der Unterseite an die Schraube ansetzen und das Gerät auf Anschlag nach unten ziehen.

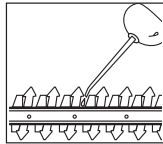

Achten Sie beim Bohren darauf, keine Versorgungsleitungen zu beschädigen. Verwenden Sie geeignete Suchgeräte, um diese aufzuspüren oder nehmen Sie einen Installationsplan zu Hilfe. Kontakt mit Elektroleitungen kann zu elektrischem Schlag und Feuer, Kontakt einer Gasleitung zur Explosion führen. Beschädigung einer Wasserleitung kann zu Sachbeschädigung und elektrischem Schlag führen.

Lagerung

- Bewahren Sie das Gerät im mitgelieferten Messerschutz trocken und außerhalb der Reichweite von Kindern auf. Lagern Sie das Gerät liegend oder gegen Umfallen gesichert.
- Sie können das Gerät zur Lagerung am Handgriff zur Verstellung des Messerbalkens (A1) aufhängen.

G Wandhalterung

Mit der Schlüssellochbohrung (29) an der Unterseite des Gerätes können Sie den Motorteil an der Wand aufhängen.

- Bringen Sie eine Schraube mit Hilfe von Dübeln an der Wunschposition einer Wand an.
- Der Schraubenkopf kann einen Durchmesser von 7 - 10 mm haben.
- Lassen Sie den Schraubenkopf mit ca. 10 mm Abstand zur Wand hervorstehen.

Transport



Transportieren Sie Ihr Gerät nie, so lange das Gerät läuft! Verletzungsgefahr!

- Benutzen Sie beim Transportieren immer den Messerschutz (A21).
- Tragen Sie das Gerät mit zwei Händen, jeweils mit einer Hand am hinteren Handgriff und mit der anderen Hand am vorderen Rundgriff (A13).

Entsorgung/ Umweltschutz

Führen Sie Gerät, Zubehör und Verpackung einer umweltgerechten Wiederverwertung zu.



Elektrogeräte gehören nicht in den Hausmüll.

Geben Sie das Gerät an einer Verwertungsstelle ab. Die verwendeten Kunststoff- und Metallteile können sortenrein getrennt werden und so einer Wiederverwertung zugeführt werden. Fragen Sie hierzu unser Service-Center.

Garantie

Sehr geehrte Kundin, sehr geehrter Kunde, Sie erhalten auf dieses Gerät 3 Jahre Garantie ab Kaufdatum.

Im Falle von Mängeln dieses Produkts stehen Ihnen gegen den Verkäufer des Produkts gesetzliche Rechte zu. Diese gesetzlichen Rechte werden durch unsere im Folgenden dargestellte Garantie nicht eingeschränkt.

Garantiebedingungen

Die Garantiefrist beginnt mit dem Kaufdatum. Bitte bewahren Sie den Original-Kassenbon gut auf. Diese Unterlage wird als Nachweis für den Kauf benötigt. Tritt innerhalb von drei Jahren ab dem Kaufdatum dieses Produkts ein Material- oder Fabrikationsfehler auf, wird das Produkt von uns – nach unserer Wahl – für Sie kostenlos repariert oder ersetzt. Diese Garantieleistung setzt voraus, dass innerhalb der Drei-Jahres-Frist das defekte Gerät und der Kaufbeleg (Kassenbon) vorgelegt und schriftlich kurz beschrieben wird, worin der Mangel besteht und wann er aufgetreten ist.

Wenn der Defekt von unserer Garantie gedeckt ist, erhalten Sie das reparierte oder ein neues Produkt zurück. Mit Reparatur oder Austausch des Produkts beginnt kein neuer Garantiezeitraum.

Garantiezeit und gesetzliche Mängelansprüche

Die Garantiezeit wird durch die Gewährleistung nicht verlängert. Dies gilt auch für ersetzte und reparierte Teile. Eventuell schon beim Kauf vorhandene Schäden und Mängel müssen sofort nach dem Auspacken gemeldet werden. Nach Ablauf der Garantiezeit anfallende Reparaturen sind kostenpflichtig.

Garantieumfang

Das Gerät wurde nach strengen Qualitätsrichtlinien sorgfältig produziert und vor Anlieferung gewissenhaft geprüft.

Die Garantieleistung gilt für Material- oder Fabrikationsfehler. Diese Garantie erstreckt sich nicht auf Produktteile, die normaler Abnutzung ausgesetzt sind und daher als Verschleißteile angesehen werden können (z. B. Messerbalken) oder für Beschädigungen an zerbrechlichen Teilen (z. B. Schalter). Diese Garantie verfällt, wenn das Produkt beschädigt, nicht sachgemäß benutzt oder nicht gewartet wurde. Für eine sachgemäße Benutzung des Produkts sind alle in der Betriebsanleitung aufgeführten Anweisungen genau einzuhalten. Verwendungszwecke und Handlungen, von denen in der Betriebsanleitung abgeraten oder vor denen gewarnt wird, sind unbedingt zu vermeiden.

Das Produkt ist lediglich für den privaten und nicht für den gewerblichen Gebrauch bestimmt. Bei missbräuchlicher und unsachgemäßer Behandlung, Gewaltanwendung und bei Eingriffen, die nicht von unserer autorisierten Service-Niederlassung vorgenommen wurden, erlischt die Garantie.

Abwicklung im Garantiefall

Um eine schnelle Bearbeitung Ihres Anliegens zu gewährleisten, folgen Sie bitte den

folgenden Hinweisen:

- Bitte halten Sie für alle Anfragen den Kassenbon und die Identifikationsnummer (IAN 315259) als Nachweis für den Kauf bereit.
- Die Artikelnummer entnehmen Sie bitte dem Typenschild.
- Sollten Funktionsfehler oder sonstige Mängel auftreten, kontaktieren Sie zunächst die nachfolgend benannte Serviceabteilung **telefonisch** oder per **E-Mail**. Sie erhalten dann weitere Informationen über die Abwicklung Ihrer Reklamation.
- Ein als defekt erfasstes Produkt können Sie, nach Rücksprache mit unserem Kundenservice, unter Beifügung des Kaufbelegs (Kassenbons) und der Angabe, worin der Mangel besteht und wann er aufgetreten ist, für Sie portofrei an die Ihnen mitgeteilte Service-Anschrift übersenden. Um Annehmeprobeme und Zusatzkosten zu vermeiden, benutzen Sie unbedingt nur die Adresse, die Ihnen mitgeteilt wird. Stellen Sie sicher, dass der Versand nicht unfrei, per Sperrgut, Express oder sonstiger Sonderfracht erfolgt. Senden Sie das Gerät bitte inkl. aller beim Kauf mitgelieferten Zubehörteile ein und sorgen Sie für eine ausreichend sichere Transportverpackung.

Reparatur-Service

Sie können Reparaturen, **die nicht der Garantie unterliegen**, gegen Berechnung von unserer Service-Niederlassung durchführen lassen. Sie erstellt Ihnen gerne einen Kostenvoranschlag.

Wir können nur Geräte bearbeiten, die ausreichend verpackt und frankiert eingeschickt wurden.

Achtung: Bitte senden Sie Ihr Gerät gereinigt und mit Hinweis auf den Defekt an unsere Service-Niederlassung. Unfrei - per Sperrgut, Express oder mit sonstiger Sonderfracht - eingeschickte Geräte werden nicht angenommen. Die Entsorgung Ihrer defekten, eingesendeten Geräte führen wir kostenlos durch.

Service-Center

DE **Service Deutschland**
Tel.: 0800 54 35 111
E-Mail: grizzly@lidl.de
IAN 315259

AT **Service Österreich**
Tel.: 0820 201 222
(0,15 EUR/Min.)
E-Mail: grizzly@lidl.at
IAN 315259

CH **Service Schweiz**
Tel.: 0842 665566
(0,08 CHF/Min.,
Mobilfunk max. 0,40 CHF/Min.)
E-Mail: grizzly@lidl.ch
IAN 315259

Importeur

Bitte beachten Sie, dass die folgende Anschrift keine Serviceanschrift ist. Kontaktieren Sie zunächst das oben genannte Service-Center.

Grizzly Tools GmbH & Co. KG
Stockstädter Straße 20
63762 Großostheim
DEUTSCHLAND
www.grizzly-service.eu

Ersatzteile/Zubehör

**Ersatzteile und Zubehör erhalten Sie unter
www.grizzly-service.eu**

Sollten Sie kein Internet haben, so wenden Sie sich bitte telefonisch an das Service-Center (siehe „Service-Center“ Seite 71). Halten Sie die unten genannten Bestellnummern bereit. Sollten weitere Ersatzteile erforderlich sein, entnehmen Sie die Teilenummer bitte der Explosionszeichnung.

Pos. Explosionszeichnung	Bezeichnung	Bestell-Nr.
1	Rundgriff mit Drehstern	91102876
2	Schultergurt	72400021
43,44	Kohlebürstensatz	91102871

Fehlersuche

Problem	Mögliche Ursache	Fehlerbehebung
Gerät startet nicht	Netzspannung fehlt	Steckdose, Netzkabel, Leitung, Netzstecker und Sicherung prüfen, ggf. Reparatur durch Elektrofachmann
	Ein-/Ausschalter (A16) defekt	Reparatur durch Service-Center
	Kohlebürsten abgenutzt	
	Motor defekt	
Gerät arbeitet mit Unterbrechungen	Netzkabel beschädigt	Netzkabel überprüfen, ggf. Wechsel durch unser Service-Center
	Interner Wackelkontakt	Reparatur durch Service-Center
	Ein-/Ausschalter (A16) defekt	
Messer werden heiß	Messer (A1) stumpf	Messerbalken (A1) schleifen oder austauschen (Service-Center)
	Messer (A1) hat Scharten	Messerbalken (A1) überprüfen oder austauschen (Service-Center)
	Zu viel Reibung wegen fehlender Schmierung	Messerbalken (A1) ölen

DE

AT

CH

Original EG-Konformitätserklärung

Hiermit bestätigen wir, dass die

Langstiel-Heckenschere

Baureihe PHSL 900 A1

Seriennummer 201905000001 - 201905072920

folgenden einschlägigen EU-Richtlinien in ihrer jeweils gültigen Fassung entspricht:

2006/42/EG • 2014/30/EU • 2000/14/EG • 2011/65/EU*

Um die Übereinstimmung zu gewährleisten, wurden folgende harmonisierte Normen sowie nationale Normen und Bestimmungen angewendet:

EN 60745-1:2009+A11:2010
EN ISO 10517:2009+A1:2013 • EN ISO 12100:2010
EN 55014-1:2017 • EN 55014-2:2015
EN 61000-3-2:2014 • EN 61000-3-3:2013 • EN 62321:2009

Zusätzlich wird entsprechend der Geräuschemissionsrichtlinie 2000/14/EC bestätigt:
Schalleistungspegel:

Garantiert: 103 dB(A);

Gemessen: 100,9 dB(A)

Angewendetes Konformitätsbewertungsverfahren entsprechend Anh. III / 2000/14/EC

Die alleinige Verantwortung für die Ausstellung dieser Konformitätserklärung trägt der Hersteller:



Grizzly Tools GmbH & Co. KG
Stockstädter Straße 20
63762 Großostheim, 10.05.2019
Germany

Christian Frank
Dokumentationsbevollmächtigter

* Der oben beschriebene Gegenstand der Erklärung erfüllt die Vorschriften der Richtlinie 2011/65/EU des Europäischen Parlaments und des Rates vom 8. Juni 2011 zur Beschränkung der Verwendung bestimmter gefährlicher Stoffe in Elektro- und Elektronikgeräten.



Oversættelse af den originale CE-konformitetserklæring

Hermed bekræfter vi, at
**Hækkeklipper med langt skaft
af serien PHSL 900 A1**
Serienummer 201905000001 - 201905072920

opfylder følgende gældende EF-direktiver i deres respektive gyldige version:

2006/42/EC • 2014/30/EU • 2000/14/EC • 2011/65/EU*

For at sikre overensstemmelsen, blev følgende harmoniserede standarder samt nationale standarder og regler anvendt:

**EN 60745-1:2009+A11:2010
EN ISO 10517:2009+A1:2013 • EN ISO 12100:2010
EN 55014-1:2017 • EN 55014-2:2015
EN 61000-3-2:2014 • EN 61000-3-3:2013 • EN 62321:2009**

Yderligere bekræftes ifølge direktivet 2000/14/EC om støjemission:
Lydeffektniveau:
Garanteret: 103 dB(A)
Målt: 100,9 dB(A)
Anvendt metode for overensstemmelsesvurdering iht. tillæg III / 2000/14/EC

Det er udelukkende producentens ansvar at udarbejde denne overensstemmelseserklæring:



Grizzly Tools GmbH & Co. KG
Stockstädter Straße 20
63762 Großostheim, 10.05.2019
Germany

Christian Frank
Dokumentationsbefuldmægtiget

* Erklæringens ovennævnte genstand opfylder forskrifterne i Europaparlamentets og Rådets direktiv 2011/65/EU af 8. juni 2011 til begrænsning af anvendelsen af visse farlige stoffer i elektrisk og elektronisk udstyr



Traduction de la déclaration de conformité CE originale

Nous certifions par la présente que le

Taille-haies sur perche de construction PHSL 900 A1

Numéro de série 201905000001 - 201905072920

est conforme aux directives UE actuellement en vigueur :

2006/42/EC • 2014/30/EU • 2000/14/EC • 2011/65/EU*

En vue de garantir la conformité les normes harmonisées ainsi que les normes et décisions nationales suivantes ont été appliquées :

**EN 60745-1:2009+A11:2010
EN ISO 10517:2009+A1:2013 • EN ISO 12100:2010
EN 55014-1:2017 • EN 55014-2:2015
EN 61000-3-2:2014 • EN 61000-3-3:2013 • EN 62321:2009**

Nous certifions également conformément à la directive sur les émissions de bruit 2000/14/EC que :

Niveau de puissance acoustique

garanti : 103 dB(A)

mesuré : 100,9 dB(A)

Procédé d'évaluation de la conformité appliqué selon l'annexe III / 2000/14/EC

Le fabricant assume seul la responsabilité d'établir la présente déclaration de conformité :



Grizzly Tools GmbH & Co. KG
Stockstädter Straße 20
63762 Großostheim, 10.05.2019
Germany

Christian Frank
Chargé de documentation

* L'objet de la déclaration décrit ci-dessus est conforme aux dispositions de la directive 2011/65/UE du Parlement Européen et du Conseil du 8 juin 2011 sur la limitation de l'utilisation de certaines substances dangereuses dans les équipements électriques et électroniques.



Vertaling van de originele CE-conformiteitsverklaring

Hiermede bevestigen wij dat de
Lange steel-heggenschaar
bouwserie PHSL 900 A1
Serienummer 201905000001 - 201905072920

aan de hierna volgende, van toepassing zijnde EU-richtlijnen

2006/42/EC • 2014/30/EU • 2000/14/EC • 2011/65/EU*

Om de overeenstemming te waarborgen, werden de hierna volgende, in
overeenstemming gebrachte normen en nationale normen en bepalingen toegepast:

EN 60745-1:2009+A11:2010
EN ISO 10517:2009+A1:2013 • EN ISO 12100:2010
EN 55014-1:2017 • EN 55014-2:2015
EN 61000-3-2:2014 • EN 61000-3-3:2013 • EN 62321:2009

Bovendien wordt in overeenstemming met de geluidsemissierichtlijn 2000/14/EC
bevestigd: akoestisch niveau
Gegarandeerd: 103 dB(A)
Gemeten: 100,9 dB(A)
Toegepaste conformiteitbeoordelings-procedure in overeenstemming met Annex
III / 2000/14/EC

De exclusieve verantwoordelijkheid voor de uitgifte van deze conformiteitsverklaring
wordt gedragen door de fabrikant:

 Grizzly Tools GmbH & Co. KG
Stockstädter Straße 20
63762 Großostheim, 10.05.2019
Germany

Christian Frank
Documentatiegelastigde

* Het hierboven beschreven voorwerp van de verklaring voldoet aan de voorschriften van de
richtlijn 2011/65/EU van het Europese Parlement en van de Raad van 8 juni 2011 inzake
beperking van het gebruik van bepaalde gevaarlijke stoffen in elektrische en elektronische
apparaten.

Explosionszeichnung · Eksplosionstegning Vue écartée · Explosietekening

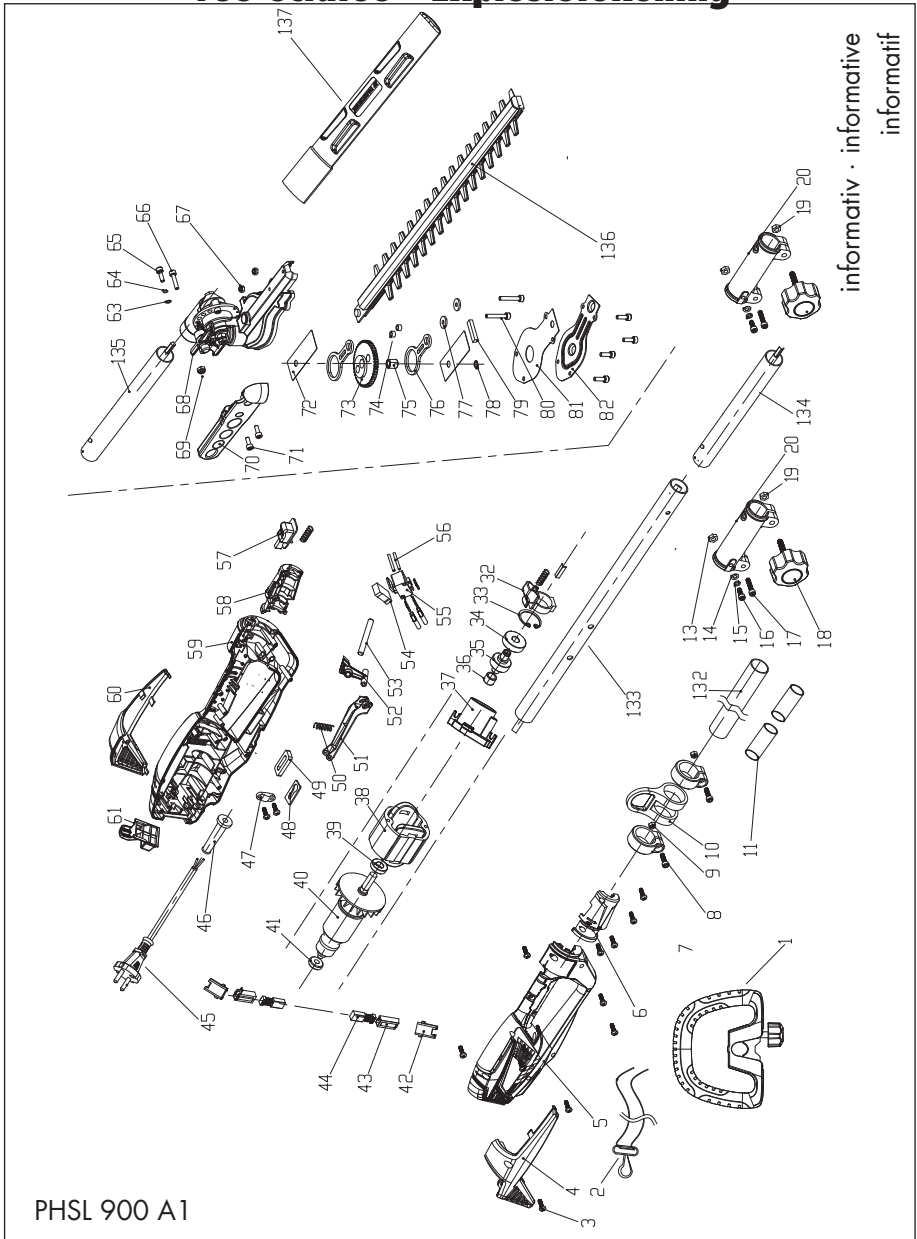

PHSL 900 A1

informative
informatif

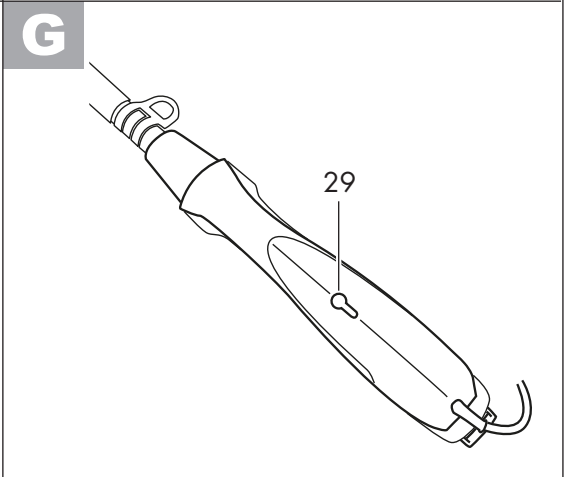
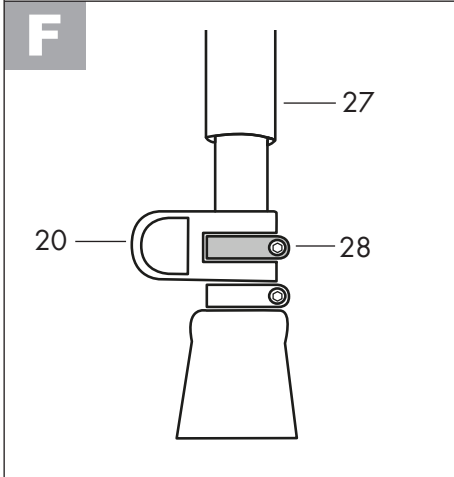
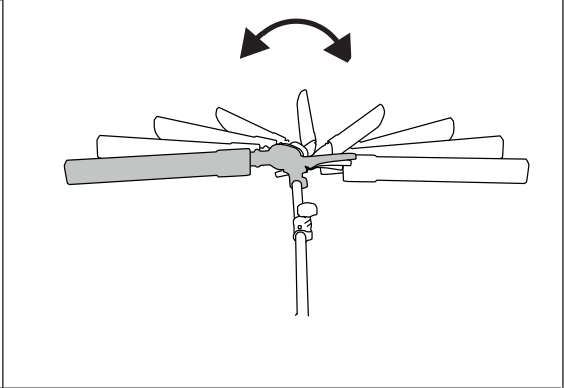
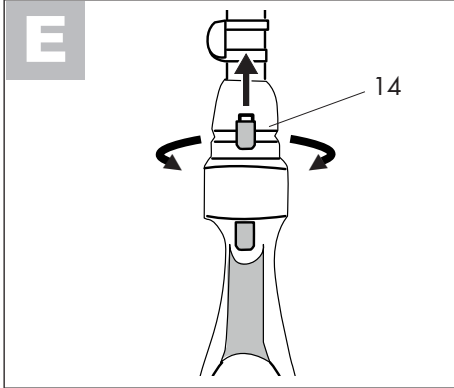
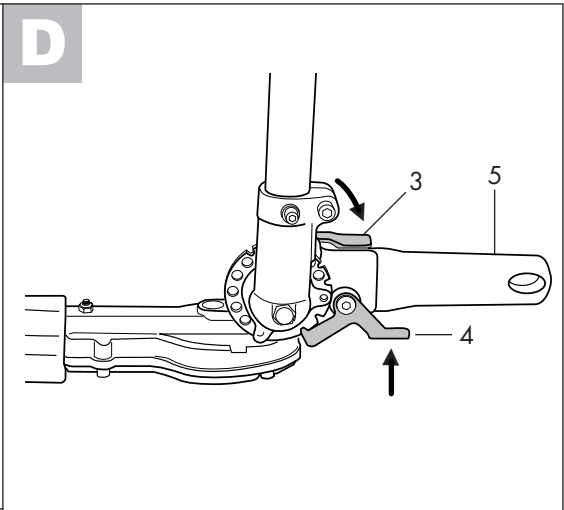
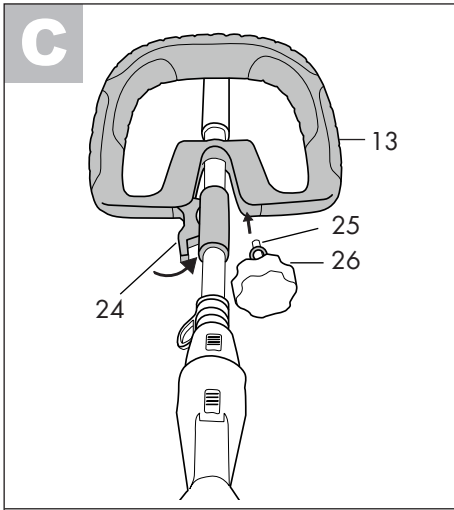

GRIZZLY TOOLS GMBH & CO. KG

Stockstädter Straße 20
DE-63762 Großostheim
GERMANY

Tilstand af information

Version des informations · Stand van de informatie

Stand der Informationen: 03/2019

Ident.-No.: 75021084032019-DK/BE/NL



IAN 315259

