



CARPET CLEANER PWS 20 F5

(GB)

CARPET CLEANER

User manual

Translation of the original instructions

(HU)

MOSÓ-SZÍVÓ

Használati útmutató

Eredeti használati utasítás fordítása

(SI)

PRALNI SESALNIK

Navodila za uporabo

Prevod izvirnih navodil

(CZ)

TEPOVAČ

Návod na obsluhu

Překlad původního návodu k používání

(SK)

TEPOVAČ

Návod na obsluhu

Preklad pôvodného návodu na použitie

(DE) (AT) (CH)

WASCHSAUGER

Bedienungsanleitung

Originalbetriebsanleitung

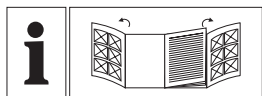

GB	User manual	Page	5
HU	Használati útmutató	Oldal	20
SI	Navodila za uporabo	Stran	36
CZ	Návod na obsluhu	Strana	53
SK	Návod na obsluhu	Strana	68
DE/AT/CH	Bedienungsanleitung	Seite	84

A

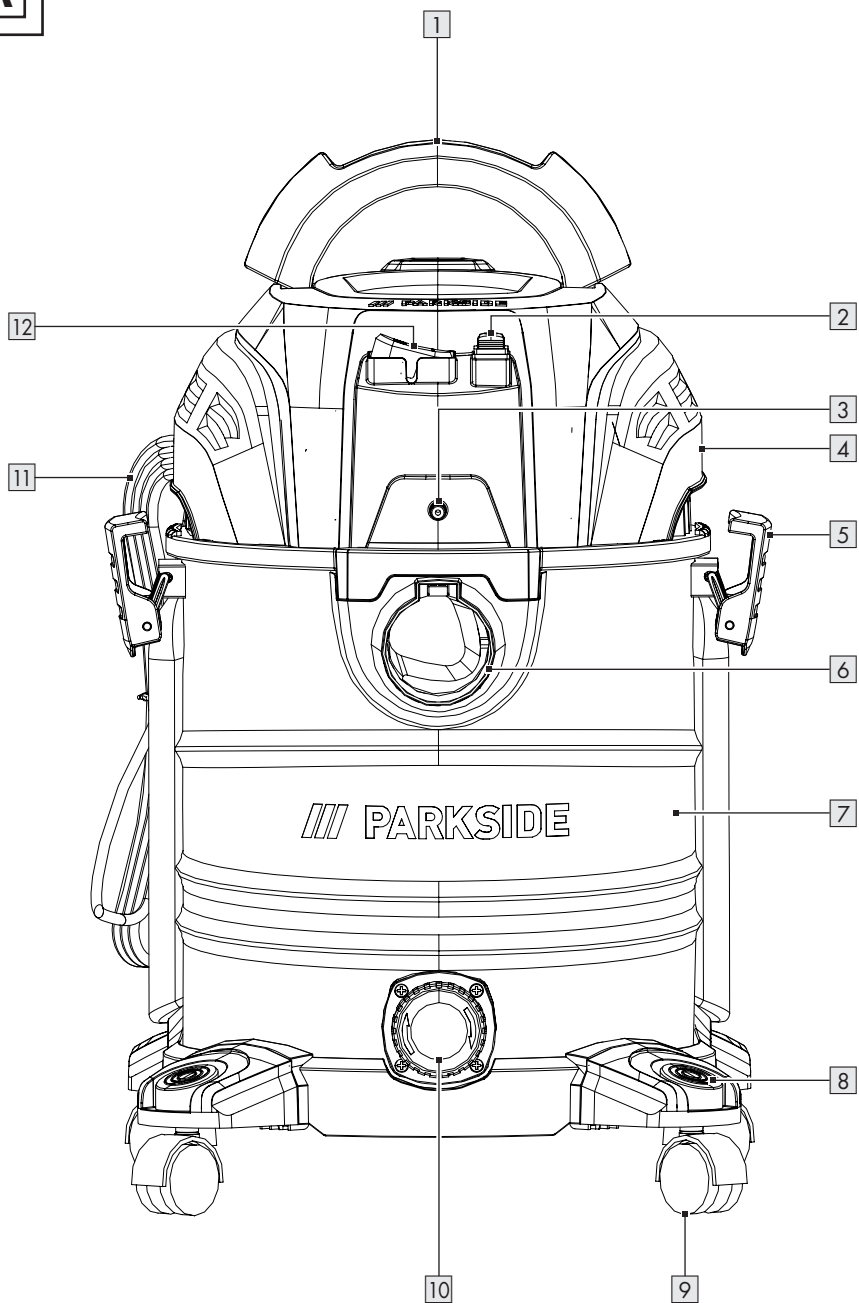

B

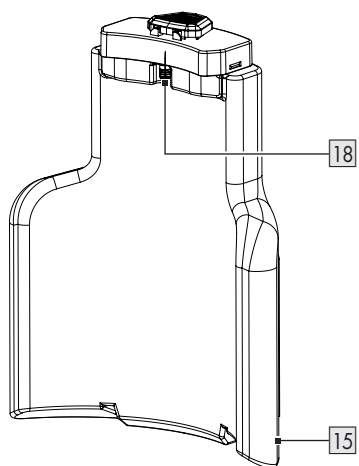
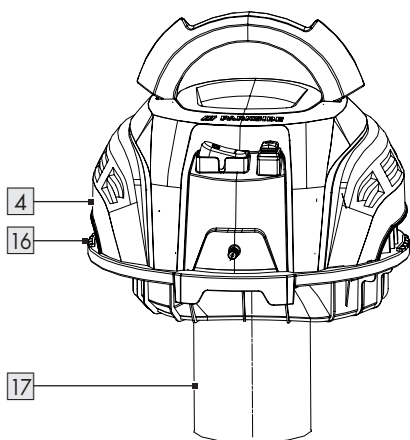
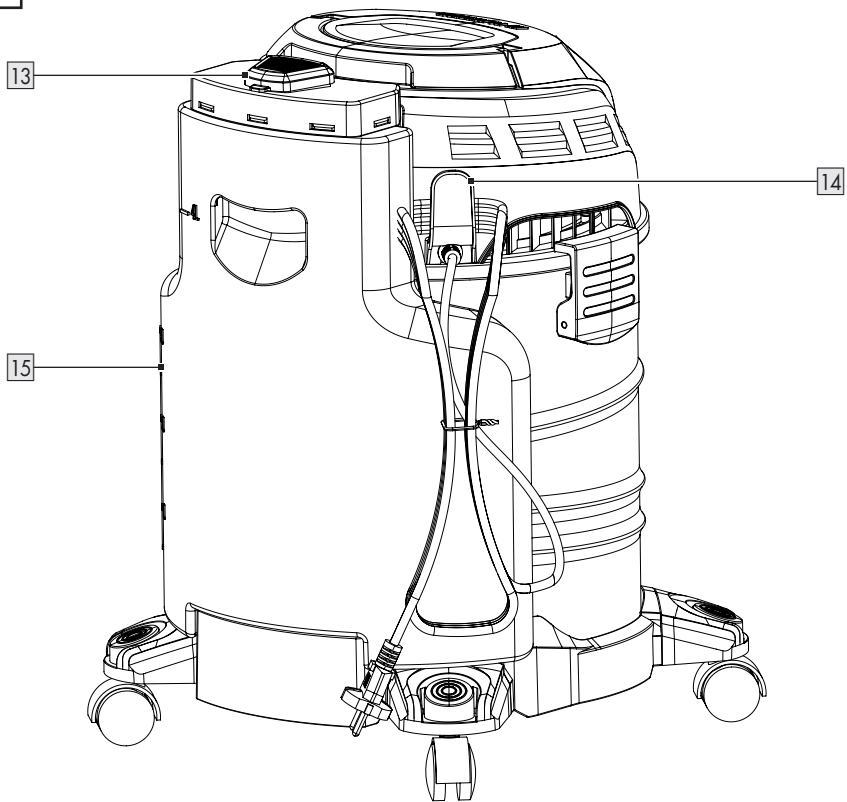

C

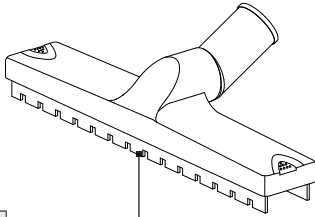

19

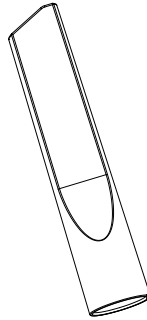

20

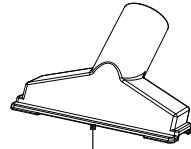

21



22a

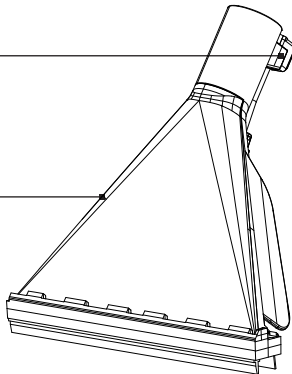

22

23a

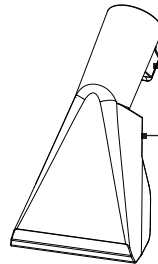

23

24

25

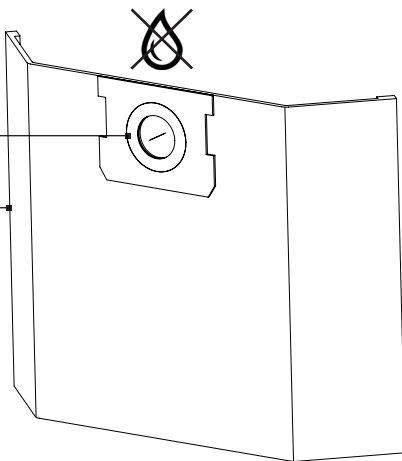

26

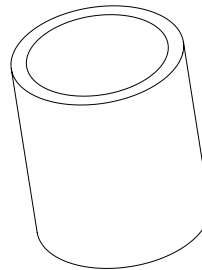



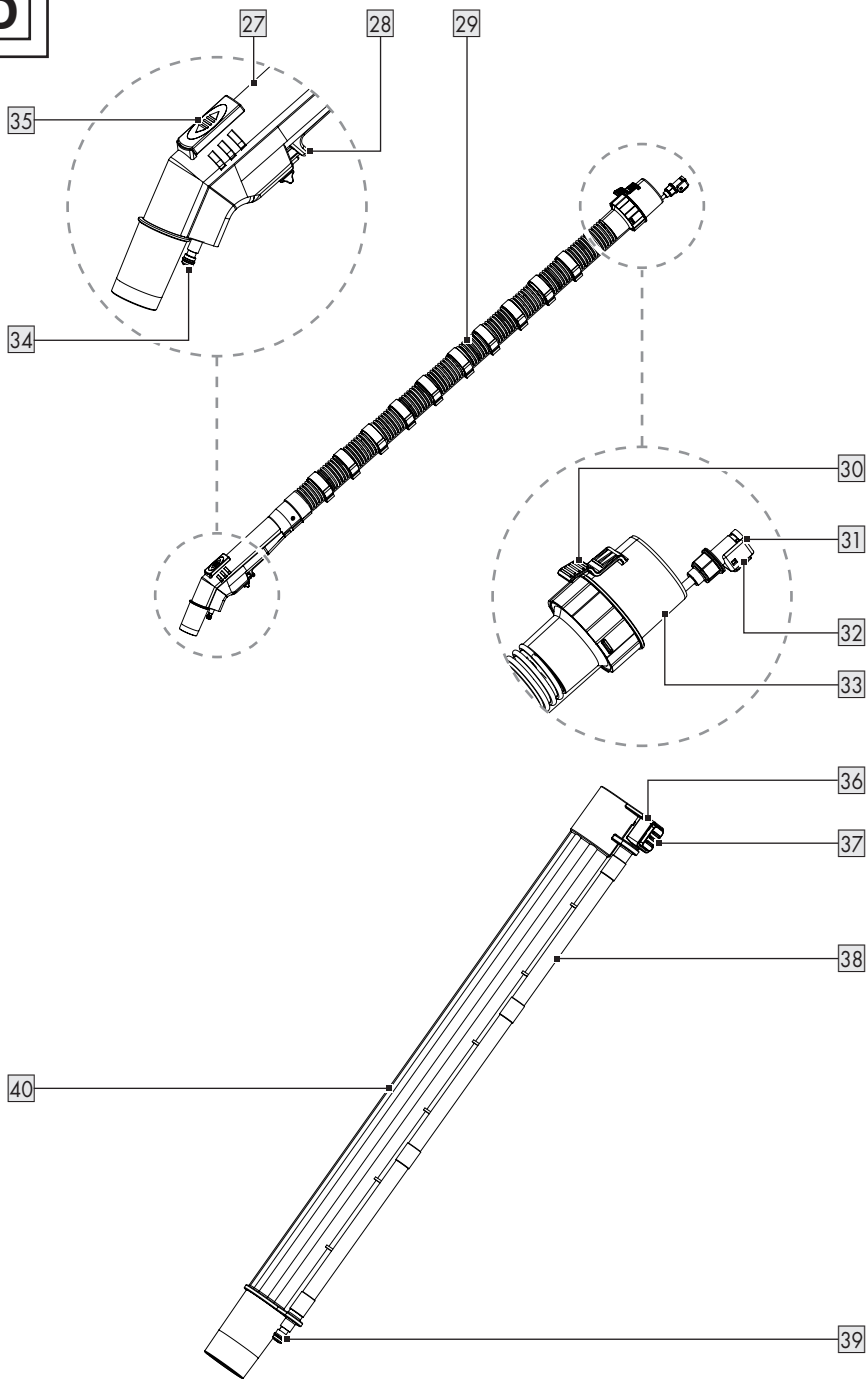













D



Použitá výstražná upozornění a symboly	Strana	54
Úvod	Strana	55
Použití ke stanovenému účelu	Strana	55
Rozsah dodávky	Strana	55
Popis dílů	Strana	55
Technické údaje	Strana	56
Bezpečnostní prvek	Strana	57
Bezpečnostní pokyny	Strana	57
Před prvním použitím	Strana	59
Vybalení	Strana	59
Před použitím	Strana	60
Sejměte víko nádoby	Strana	60
Namontujte řídicí válečky	Strana	60
Instalujte filtry	Strana	60
Připojení/odpojení ohebné sací hadice a stříkací hadice	Strana	61
Připojte sací trubku	Strana	61
Připojení trysek	Strana	61
Naplnění/instalace nádržky na vodu	Strana	61
Obsluha	Strana	62
Zapnutí/vypnutí	Strana	62
Odsávání mokrého/mycího vzduchu	Strana	62
Nastavení sacího výkonu	Strana	63
Uložení sacích trubek a trysek	Strana	63
Přípojně vedení naviňte	Strana	63
Vyprázdněte kovovou nádobu	Strana	63
Po použití	Strana	63
Náhradní díly/příslušenství	Strana	64
Odstraňování poruch	Strana	65
Čištění a péče	Strana	65
Čištění	Strana	65
Péče	Strana	66
Oprava	Strana	66
Skladování	Strana	66
Transport	Strana	66
Zlikvidování	Strana	66
Záruka	Strana	66
Postup v případě uplatňování záruky	Strana	67
Servis	Strana	67

Použitá výstražná upozornění a symboly

V návodu na obsluhu, stručném návodu, na obalu, na typovém štítku a na etiketách výrobku jsou používána následující varovná upozornění:

	Přečtěte si návod na obsluhu!		Hubice pro vysávání na hladkých a tvrdých podlahách
	Výrobek vypněte a odpojte jej od elektrického napájení předtím, než ho začnete čistit, a když výrobek nebudete používat!		Hubice pro vysávání koberců
			Hubice pro vysávání prachu a nečistot z drážek, spojů a prasklin
	Dodržujte varovné a bezpečnostní pokyny!		Hubice pro vysávání prachu a nečistot z pohovky a polštáře
	Nebezpečí – riziko úrazu elektrickým proudem!		Filtry pro nasávání vody nebo jiných kapalin
	Průměr		Filtr není vhodný pro nasávání vody nebo jiných kapalin.
	Střídavý proud/napětí		Používejte výrobek jen ve vnitřních prostorech.
	Bezpečnostní pokyny Pokyny pro činnost		Nebezpečí požáru hrozí, pokud sací materiál překročí teplotu +40 °C.
	Značka CE potvrzuje shodu se směrnici EU, které se na výrobek vztahují.		

TEPOVAČ

● Úvod

Blahopřejeme Vám ke koupi nového výrobku. Rozhodli jste se pro kvalitní produkt. Návod k obsluze je součástí tohoto výrobku. Obsahuje důležité pokyny pro bezpečnost, použití a likvidaci. Před použitím výrobku se seznamte se všemi pokyny k obsluze a bezpečnostními pokyny. Používejte výrobek jen popsáním způsobem a na uvedených místech. Při předání výrobku třetí osobě předejte i všechny podklady.

● Použití ke stanovenému účelu

- Výrobek je určen výhradně pro následující použití:
 - Vysávání tvrdých podlah, kobereců a čalounění
 - Mokré a suché vysávání v domácnosti, např. v domácnosti, hobby místnosti, autě nebo garáži
 - Odsávání vody
- Výrobek je vhodný pro nasávání vody a nečistot při teplotě nejvýše +40 °C.
- Některé materiály mohou vytvářet výbušné výpary nebo směsi, když jsou přemístovány sacím vzduchem. Nenasávejte nikdy následující materiály:
 - Výbušné nebo hořlavé plyny, kapaliny a (reaktivní) prachové částice
Nasávání těchto materiálů představuje riziko pro zdraví, a proto je zakázáno.
 - Lehce reaktivní kovové prachové částice (např. hliník, hořčík a zinek v kombinaci se silnými zásaditými nebo kyselými čisticími prostředky)
 - Neředěné, silné kyseliny a zásady
 - Organická rozpouštědla (např. benzín, ředidla barev, aceton, topný olej)
Tyto látky mohou vést ke korozi na výrobku.
 - Saze a doutnající popel
 - Cementový, sádrový a vápenný prach

- Malé předměty nebo popel z krbů, uhelných kamen, popelníků nebo grilů
- Popel nebo nečistoty z kotlů a olejových pecí
- Jiné použití nebo úpravy výrobku se považují za užívání v rozporu se stanoveným účelem a mohou vést k rizikům, jako je nebezpečí smrti, zranění nebo věcné škody.
- Výrobce neručí za škody, které vzniknou neodborným používáním.
- Tento výrobek je vhodný výhradně pro soukromé použití.
- Výrobek není určen k živnostenskému/ průmyslovému nebo podobnému využívání.

● Rozsah dodávky

Po vybalení výrobku zkontrolujte, zda je dodávka kompletní a zda jsou všechny díly v dobrém stavu. Před použitím odstraňte všechny obalové materiály.

- 1 Víko nádoby
- 1 Kovová nádoba
- 4 Řídicí válečky
- 1 Ohebná sací hadice se stříkací hadicí
- 2 Sací trubky se stříkací hadicí
- 1 Nádržka na vodu
- 1 Hubice na podlahu
- 1 Štěrbínová hubice
- 1 Hubice na čalounění
- 1 Hubice na praní čalounění
- 1 Podlahová mycí hubice
- 1 Pěnový filtr
- 1 Papírový filtrační sáček
- 1 Čisticí kapalina
- 1 Sada O-kroužků
- 1 Návod k obsluze

● Popis dílů

Před čtením se seznamte se všemi funkcemi výrobku.

Obr. A

- 1 Rukojeť pro přenášení
- 2 Spínač čerpadla

- 3 Stříkací přípojka
- 4 Víko nádoby (včetně hnacího systému motoru a skříně)
- 5 Západka
- 6 Sací přípojka
- 7 Kovová nádoba
- 8 Držák příslušenství
- 9 Řídicí váleček
- 10 Vypouštěcí otvor
- 11 Připojné vedení se síťovou zástrčkou
- 12 Vypínač Zap/Vyp

Obr. B

- 13 Víko
- 14 Držák kabelu
- 15 Nádržka na vodu
- 16 Žebro
- 17 Filtrační koš
- 18 Výstup vody

Obr. C

- 19 Hubice na podlahu
- 20 Hubice na čalounění
- 21 Štěrbínová hubice
- 22 Podlahová mycí hubice
- 22a Spojka stříkací hadice
- 23 Tryska na mytí čalounění
- 23a Spojka stříkací hadice
- 24 Těsnicí kroužek
- 25 Papírové filtrační sáčky
- 26 Pěnový filtr

Obr. D

- 27 Rukojeť
- 28 Rozprašovací páčka
- 29 Ohebná sací hadice
- 30 Odblokovací tlačítko (Spojka sací hadice)
- 31 Spojka stříkací hadice (Ohebná sací hadice)
- 32 Odblokovací tlačítko (Spojka stříkací hadice)
- 33 Spojka sací hadice

- 34 Stříkací přípojka (Rukojeť)
- 35 Regulátor vzduchu
- 36 Spojka stříkací hadice (Sací trubka)
- 37 Odblokovací tlačítko (Sací trubka)
- 38 Stříkací hadice
- 39 Stříkací přípojka (Sací trubka)
- 40 Sací trubka

Nezobrazeno:

- 41 Čisticí kapalina
- 42 Sada O-kroužků

● Technické údaje

Tepovač	PWS 20 F5
Číslo modelu	
se zástrčkou VDE:	HG12963
se zástrčkou BS:	HG12963-BS
se zástrčkou CH:	HG12963-CH
Jmenovitý příkon:	1600 W
Deklarovaný výkon ve vypnutém stavu:	≤0,3 W
Nominální vstupní napětí:	220–240 V~, 50/60 Hz
Sací síla:	250 airwattů
Sací tlak:	160 mbar (16 kPa)
Výkon sání:	38 l/s
Tlak postřiku:	2 bar
Rychlost postřiku:	1,0 l/min
Ochranná třída:	II/□ (dvojitá izolace)
Druh ochrany IP:	IPX4
Délka flexibilní hadice:	cca 2 m
Délka sacích trubek:	49,5 cm
Délka připojného vedení:	cca 7,5 m

Kovová nádoba	
Rozměry (Ø × V):	28,7 × 31,5 cm
Hrubý objem:	20 l
Čistý objem:	19 l
Kapacita pro kapaliny:	max. 11 l

● Bezpečnostní prvek

- Jakmile je kovová nádoba  plná, výrobek přestane vysávat. Tím se zabrání přeplnění a poškození elektromotoru.



Bezpečnostní pokyny

SEZNAMTE SE PŘED POUŽITÍM VÝROBKU SE VŠEMI BEZPEČNOSTNÍMI POKYNY A POKYNY PRO OBSLUHU! KDYŽ PŘEDÁVÁTE TENTO VÝROBEK JINÝM LIDEM, DEJTE JIM I VŠECHNY DOKUMENTY!

V případě poškození v důsledku nedodržení tohoto návodu na obsluhu se Vaše záruka ruší! Za následné škody se nepřebírá žádná odpovědnost! V případě škody na majetku nebo zranění způsobené nesprávným používáním nebo nedodržáním bezpečnostních pokynů se nepřebírá žádná odpovědnost!

Děti a osoby se zdravotním omezením



⚠ VAROVÁNÍ! NEBEZPEČÍ SMRTI A NEHOD PRO BATOLATA A DĚTI!

Nikdy nenechávejte děti bez dozoru s obalovým materiálem. Existuje nebezpečí udušení obalovým materiálem. Děti často podcení nebezpečí.

- Tento výrobek mohou používat děti starší 8 let i osoby se sníženými fyzickými, smyslovými či mentálními schopnostmi nebo s nedostatkem zkušeností a znalostí, pokud jsou pod dohledem nebo byly poučeny ohledně bezpečného používání výrobku a chápou z toho vyplývající rizika.
- Děti si nesmí s výrobkem hrát.
- Čištění a uživatelská údržba nesmí být prováděny dětmi, ledaže by byly starší než 8 let a byly pod dozorem.

Použití v souladu s určením

⚠ **VAROVÁNÍ! Riziko**

zranění! Neodborné použití může vést k zraněním. Používejte tento výrobek výhradně podle tohoto návodu. Nepokoušejte se výrobek jakýmkoliv způsobem měnit.

Elektrická bezpečnost

⚠ **NEBEZPEČÍ! Riziko úrazu elektrickým proudem!**

Nepokoušejte se sami výrobek opravovat. V případě poruchy smí opravy provádět výhradně kvalifikovaný personál.

⚠ **VAROVÁNÍ! Riziko úrazu elektrickým proudem!**

Neponořujte elektrické části výrobku do vody nebo jiných kapalin. Výrobek nedržte v žádném případě pod tekoucí vodou.

⚠ **VAROVÁNÍ! Riziko úrazu elektrickým proudem!**

Poškozený výrobek nepoužívejte. Když je výrobek poškozen oddělte výrobek z elektrického napájení a obraťte se na svého prodejce.

⚠ **VAROVÁNÍ! Riziko**

zranění! Výrobek vypněte a odpojte jej od elektrického napájení předtím, než začnete provádět čisticí práce, a v případě, že výrobek není používán.

- Výrobek nepoužívejte, pokud spadl.
- Před připojením síťové zástrčky k napájení: Dbejte na to, aby jmenovité napětí na typovém štítku výrobku odpovídalo napětí v síti vašeho napájení.
- Pravidelně kontrolujte síťovou zástrčku a přípojné vedení na poškození. Když je přípojné vedení poškozeno, musí být nahrazeno výrobcem, jeho zákaznickým servisem nebo podobně kvalifikovanou osobou, aby se zabránilo rizikům.
- Chraňte přípojné vedení před poškozením. Nenechte ho viset přes ostré hrany a nelámejte ani neohýbejte jej. Chraňte přípojné vedení před horkými povrchy a otevřenými plameny.

Obsluha

⚠ VAROVÁNÍ! Riziko zranění a požáru!



Nikdy nepoužívejte výrobek k vysávání vody, nečistot a materiálů při teplotě vyšší než $+40^{\circ}\text{C}$.

- Vytáhněte síťovou zástrčku ze zásuvky
 - Když dojde k poruše,
 - Před připojením/výměnou příslušenství,
 - Před čištěním výrobku,
 - Pokud nechcete používat výrobek po delší dobu,
 - Během bouřky a
 - Po každém použití.
- Pro vytažení výrobku ze zásuvky tahejte za síťovou zástrčku, nikoliv za přípojné vedení.
- Vadné díly musí být vždy nahrazeny originálními náhradními díly.
- V průběhu provozu nezakrývejte větrací výřezy. Riziko přehřátí a poškození výrobku.

- Výrobek smí být připojen pouze k zásuvce chráněné proudovým jističem se jmenovitým zbytkovým proudem nejvýše 30 mA.

Čištění a skladování

⚠ VAROVÁNÍ! Riziko zranění!

Oddělte výrobek od napájení před tím, než ho budete čistit nebo se nebude používat.

- Chraňte výrobek, přípojné vedení a síťovou zástrčku před prachem, přímým slunečním zářením, kapající a stříkající vodě.
- Skladujte výrobek na suchém, studeném místě chráněném před vlhkostí a mimo dosah dětí.
- Chraňte výrobek proti horku. Nepokládejte výrobek do blízkosti otevřeného ohně nebo zdrojů tepla, jako jsou kamna nebo topná tělesa.

● **Před prvním použitím**

● **Vybalení**

⚠ VAROVÁNÍ!

- ▶ Výrobek a balicí materiály nejsou dětská hračka! Nedovolte dětem hrát si s plastovými sáčky, fóliemi a malými díly! Hrozí nebezpečí polknutí a udušení!

- Zkontrolujte, zda je rozsah dodávky kompletní a nepoškozený. Pokud zjistíte, že díly chybí nebo jsou poškozené, výrobek nepoužívejte a obraťte se na prodejce.
Nepoužívejte výrobek, než budou chybějící části dodatečně dodány nebo vadné díly nahrazeny. Použití neúplného nebo poškozeného výrobku představuje riziko pro osoby a předměty.

1. Rozbalit všechny díly a umístit je na rovný, stabilní povrch.
2. Odstraňte všechny balicí materiály a přepravní pojistky, pokud jsou k dispozici.

● Před použitím

⚠ VAROVÁNÍ!

- ▶ Pokud je výrobek provozován z elektrické sítě, která neodpovídá informacím na štítku výrobku, hrozí nebezpečí nehody.
- ▶ Napájecí napětí a frekvence zdroje napájení musí odpovídat informacím na štítku výrobku.

⚠ VAROVÁNÍ!



Výrobek vypněte a odpojte jej od elektrického napájení předtím, než ho začnete čistit, a když výrobek nebudete používat!

● Sejměte víko nádoby

UPOZORNĚNÍ

- ▶ Sejměte víko nádoby [4]:
 - Než nasadíte řídicí válečky [9],
 - Nainstalovat pěnový filtr [26],
 - Nainstalovat nebo vyměnit papírový filtrační sáček [25] a
 - Vyprázdnit kovovou nádobu [7].

1. Otevřete západky [5] jejich vytažením z kovové nádoby [7].

2. Zvedněte západky [5] a oddělte je od žebra [16].
3. Uchopte rukojeť pro přenášení [1] a sejměte víko nádoby [4] z kovové nádoby [7].
Filtrační koš [17] je odkrytý pro instalaci pěnového filtru [26].
4. Provedením předchozích kroků v opačném pořadí uzamkněte víko nádoby [4] ke kovové nádobě [7].
5. Po použití nebo před uskladněním výrobku sklopte rukojeť pro přenášení [1] dolů.

● Namontujte řídicí válečky

1. Obratěte kovovou nádobu [7] tak, aby povrch dna směřoval nahoru.
2. Vložte řídicí válečky [9] až na doraz do výřezů plastových držáků, dokud s kliknutím nezapadnou na místo.
3. Zkontrolujte, zda se mohou řídicí válečky [9] volně otáčet.

● Instalujte filtry

⚠ OPATRNĚ!

- ▶ Nikdy nepoužívejte elektrické nářadí bez pěnového filtru [26]. Nasáté látky mohou obsahovat kovové nebo tvrdé částice s ostrými hranami, které mohou poškodit motor nebo způsobit úraz elektrickým proudem. Pěnový filtr také chrání filtrační koš [17] a motor před vlhkostí při mokré a mycím vysávání.

UPOZORNĚNÍ

- ▶ Papírový filtrační sáček [25] je vhodný pouze pro suché vysávání.

Pěnový filtr (mokré/mycí/suché vysávání)

1. Otočte víko nádoby [4].
2. Pěnový filtr [26] zcela převlečte přes filtrační koš [17].

Papírové filtrační sáčky (suché vysávání)

- Nasadíte těsnicí kroužek [24] papírového filtračního sáčku [25] na sací přípojku [6] uvnitř kovové nádoby [7]. Těsnicí kroužek musí zapadnout do kruhového žebra na sací přípojce.

● Připojení/odpojení ohebné sací hadice a stříkací hadice

1. Vyrovnajte spojku sací hadice [33] na sací přípojce [6].
2. Pomalu zatlačte spojku sací hadice [33] do sací přípojky [6], dokud odblokovací tlačítko [30] nezapadne.
3. Zkontrolujte mírným tahem za spojku sací hadice [33], zda je ohebná sací hadice [29] správně namontována. Pokud se spojka sací hadice nepohne, je ohebná sací hadice správně nainstalována.
4. Zkontrolujte, zda se ohebná sací hadice [29] může volně otáčet.
5. Pomalu zatlačte spojku stříkací hadice [31] do stříkací přípojky [3], dokud odblokovací tlačítko [32] nezapadne.
6. Odstraňte stříkací hadici: Zatlačte odblokovací tlačítko [32] dolů. Vytáhněte spojku stříkací hadice [31] ze stříkací přípojky [3].
7. Odstraňte ohebnou sací hadici [29]: Zatlačte odblokovací tlačítko [30] dolů. Vytáhněte spojku sací hadice [33] ze sací přípojky [6].

● Připojte sací trubku

UPOZORNĚNÍ

- Obě sací trubky [40] jsou stejná. Výrobek tedy můžete používat buď s jednou sací trubkou, nebo s oběma sacími trubkami.
1. Srovnajte spojku stříkací hadice [36] se stříkací přípojku [34] na rukojeti [27].
 2. Zatlačte sací trubku [40] na rukojeť [27], dokud odblokovací tlačítko [37] nezapadne.
 3. Volitelně: Připojte druhou sací trubku [40] k první sací trubce, která je již připojena

k rukojeti [27]. Za tímto účelem připojte spojku stříkací hadice [36] druhé sací trubky ke stříkací přípojce [39] první sací trubky.

● Připojení trysek

Podlahová hubice/hubice na mýdlo/na čalounění

- Zatlačte hubici [19/20/21] na rukojeť [27] nebo na spodní konec sací trubky [40] až na doraz.

Hubice	Oblast použití
Hubice na podlahu [19]	<ul style="list-style-type: none">■ Tvrdé a ploché povrchy■ Koberce nebo podobné povrchy
Hubice na čalounění [20]	<ul style="list-style-type: none">■ Čalouněný nábytek■ Polštář■ Autosedačky
Štěrbínová hubice [21]	<ul style="list-style-type: none">■ Drážky■ Spojovací místa■ Pohovky■ Stísněné prostory

Mycí trysky

1. Vyrovnajte spojku stříkací hadice [22a/23a] mycí trysky [22/23] se stříkací přípojku [39].
2. Zatlačte mycí trysku [22/23] na sací trubku [40] tak daleko, jak to půjde.

Hubice	Oblast použití
Podlahová mycí hubice [22]	<ul style="list-style-type: none">■ Tvrdé a ploché povrchy■ Koberce nebo podobné povrchy
Tryska na mytí čalounění [23]	<ul style="list-style-type: none">■ Čalouněný nábytek■ Autosedačky

● Naplnění/instalace nádržky na vodu

1. Odklopte víko [13] nádržky na vodu [15] směrem nahoru.

- Naplňte nádržku na vodu [15] vodou z vodovodu. Pokud je čištěný povrch velmi znečištěný, přidejte vhodný čisticí prostředek.
- Sklopte víko [13] nádržky na vodu [15] směrem dolů. Víko musí slyšitelně zapadnout.
- Vyrovnejte výstup vody [18] z nádržky na vodu [15] s přívodem vody na zadní straně víka nádoby [4].
- Nádržku na vodu [15] zatlačte dolů tak hluboko, jak to jen půjde.
- Chcete-li nádržku na vodu [15] vyjmout, vytáhněte ji nahoru z víka nádoby [4].

● **Obsluha**

● **Zapnutí/vypnutí**

- Příprava:**
 - Zkontrolujte, zda jsou všechny díly pevně spojeny.
 - Uzamkněte víko nádoby [4].
 - Výrobek vypněte.
- Připojte síťovou zástrčku [11] do vhodné zásuvky.
- Zapnutí:** Nastavte vypínač Zap/Vyp [12] do polohy I.
- Vypnutí:** Nastavte vypínač Zap/Vyp [12] do polohy 0.

● **Odsávání mokrého/mycího vzduchu**

UPOZORNĚNÍ

- ▶ Když je kovová nádoba [7] plná, výrobek přestane vysávat díky bezpečnostnímu zařízení (plovákový ventil ve filtračním koši [17]). V tomto případě postupujte následujícím způsobem:
 - Přepněte vypínač Zap/Vyp [12] do polohy 0.
 - Vytáhněte síťovou zástrčku [11] ze zásuvky.
 - Vyprázdněte kovovou nádobu [7] (viz „Vyprázdněte kovovou nádobu“).

Mokrě sání

1. **Příprava:**

- Vyjměte papírový filtrační sáček [25].
 - Nainstalujte pěnový filtr [26] (viz „Instalace filtru“).
- Připojte ohebnou sací hadici [29] k sací přípojce [6] (viz „Připojení/odpojení ohebné sací hadice a stříkáci hadice“).
 - Zapněte výrobek (viz „Zapnout/vypnout“).
 - Nasajte kapaliny pomocí rukojeti [27]. K vysávání podlahy nebo jiných povrchů můžete také použít sací trubku [40] s vhodnou hubicí [19/22/23].
 - Po dokončení čisticích prací:
 - Vypněte výrobek (viz „Zapnout/vypnout“).
 - Vyprázdněte ihned kovovou nádobu [7] (viz „Vyprázdněte kovovou nádobu“). Kovová nádoba není určena k dlouhodobému skladování kapalin.

Mycí sání

UPOZORNĚNÍ

- ▶ V případě silného znečištění nebo skvrn na čištěném povrchu: Do nádržky na vodu [15] naplněné vodou přidejte trochu čisticí kapaliny [41]. Tím se zvýší čisticí účinek.

1. **Příprava:**

- Vyjměte papírový filtrační sáček [25].
 - Nainstalujte pěnový filtr [26] (viz „Instalace filtru“).
- Připojte ohebnou sací hadici [29] k sací přípojce [6] a spojku stříkáci hadice [31] ke stříkáci přípojce [3] (viz „Připojení/odpojení ohebné sací hadice a stříkáci hadice“).
 - Připojte sací trubku [40] k ohebné sací hadici [29] (viz „Připojení sací trubky“).
 - Připojte požadovanou mycí trysku [22/23] k sací trubce [40] (viz „Připojení trysek“).

5. Naplňte a nainstalujte nádržku na vodu [15] (viz „Naplnění/installace nádržky na vodu“).
6. Stiskněte spínač čerpadla [2]. Kontrolka na spínači čerpadla se rozsvítí červeně.
7. Zapněte výrobek (viz „Zapnout/vypnout“).
8. Stisknutím rozprašovací páčky [28] na rukojeti [27] zapnete funkci ostříkování.
9. Zatáhněte mycí trysku [22]/[23] v pruzích nad podlahou nebo čalouněním (netlačte na ni). Nechte pruhy mírně překrývat, aby bylo zajištěno důkladné čištění.
10. Po dokončení čisticích prací:
 - Vypněte výrobek (viz „Zapnout/vypnout“).
 - Stiskněte spínač čerpadla [2]. Kontrolka na spínači čerpadla zhasne.
 - Vyprázdněte ihned kovovou nádobu [7] (viz „Vyprázdněte kovovou nádobu“). Kovová nádoba není určena k dlouhodobému skladování kapalín.

● Nastavení sacího výkonu

- Pro regulaci sacího výkonu otevřete nebo zavřete regulátor vzduchu [35].

Jedno nastavení	Sací výkon
Otevřený	Snížený
Zavřeno	Zvýšený

● Uložení sacích trubek a trysek

- Zasuňte sací trubky [40] a trysky [19]/[20]/[21]/[22]/[23] do držáků příslušenství [8] na řídicích válečcích [9].

● Připojné vedení navíhře

- Navíhře připojné vedení [11]. Zavěste připojné vedení na držák kabelu [14].

● Vyprázdněte kovovou nádobu

⚠ VAROVÁNÍ!



Před výměnou nástavců, čištěním výrobku a v době, kdy výrobek nepoužíváte, jej vypněte a odpojte od napájení.

⚠ VAROVÁNÍ! Riziko požáru!

- ▶ Po každém použití: Výrobek vyprázdněte a vyčistěte, abyste zabránili hromadění materiálů, které by mohly ve výrobku představovat riziko požáru.





1. Otáčejte stavěcí uzávěr vypouštěcího otvoru [10] proti směru hodinových ručiček, abyste uzávěr odstranili.
2. Vyprázdněte kovovou nádobu [7].
3. Nasadte opět uzávěr vypouštěcí otvoru [10]. Otočte uzávěr ve směru hodinových ručiček.

● Po použití

1. Výrobek vypněte a vytáhněte síťovou zástrčku [11] ze zásuvky.
2. Nechte výrobek ochladit.
3. Zkontrolujte, očistěte a uložte výrobek (viz „Čištění a péče“).

● Náhradní díly/příslušenství

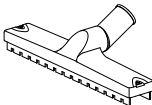
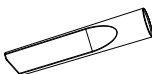
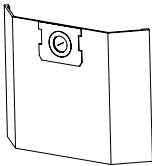
Obraťte se telefonicky na servisní středisko (viz „Servis“). Mějte po ruce níže uvedené objednávací číslo.

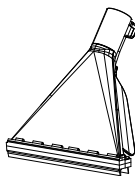
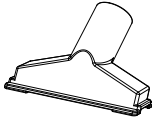
Díl		Objednávací číslo	
40	Sací trubice		99948092901
29	Ohebná sací hadice		99948092902
26	Pěnový filtr		99948092903
19	Hubice na podlahu		99948092904
21	Štěrbínová hubice		99948092905
25	Papírové filtrační sáčky		99948092906
23	Tryska na praní čalounění		99948092907
22	Podlahová mycí hubice		99948092908
42	Sada O-kroužků	(nezobrazeno)	99948092909
20	Hubice na čalounění		99948092910

● Odstraňování poruch

Závada	Možná příčina	Opatření
Výrobek nefunguje.	Síťová zástrčka 11 není propojena s napájením.	Zastrčte síťovou zástrčku 11 do vhodné zásuvky.
Sací výkon se sníží a výrobek nenasává žádnou špínu.	Kovová nádoba 7 je plná.	Vyprázdněte kovovou nádobu 7 (viz „Vyprázdněte kovovou nádobu“).
	Cesta vzduchu je zablokována.	Zkontrolujte následující součásti, zda nejsou ucpané, a odstraňte ucpání: <ul style="list-style-type: none"> ■ Kovová nádoba 7 ■ Hubice na podlahu 19 ■ Hubice na čalounění 20 ■ Štěrbínová hubice 21 ■ Podlahová mycí hubice 22 ■ Tryska na mytí čalounění 23 ■ Ohebná sací hadice 29 ■ Sací trubice 40
Při vysávání z výrobku uniká prach nebo voda.	Víko nádoby 4 nebylo správně namontováno.	Nasadte správně víko nádoby 4 (viz „Sejměte víko nádoby“).
	Víčko vypouštěcího otvoru 10 není řádně uzavřeno.	Na vypouštěcí otvor 10 nasadte víčko. Otočte uzávěr ve směru hodinových ručiček.

● Čištění a péče

⚠ VAROVÁNÍ!



Výrobek vypněte a odpojte jej od elektrického napájení předtím, než ho začnete čistit, a když výrobek nebudete používat!

● Čištění

UPOZORNĚNÍ

- ▶ Nepoužívejte žádné chemické, alkalické, abrazivní nebo jiné agresivní čisticí nebo dezinfekční prostředky k čištění výrobku, neboť ty mohou napadnout jeho povrchy.

- Nikdy nedovolte, aby se do víka nádoby **4** dostaly kapaliny.
- Pravidelné a správné čištění přispívá k bezpečnému používání a prodloužení životnosti výrobku.
- Udržujte výrobek stále čistý, suchý a zbavený oleje nebo mazacích tuků.
- Po každém použití a před uskladněním odstraňte prach z výrobku.
- Výrobek čistěte suchou utěrkou. Pro obtížně přístupné oblasti použijte měkký kartáč.
- Omyjte pěnový filtr **26** vlažnou vodou a mýdlem a nechte jej uschnout.
- Opláchněte stříkací hadice na ohebné sací hadici **29** a na sacích trubicích **40** čistou vodou.

● Péče

- Před každým použitím a po něm: Zkontrolujte výrobek a jeho příslušenství na opotřebení a poškození.
- Pokud je O-kroužek na jedné ze stříkacích přípojek [3](#) [34](#) [39](#) opotřebovaný nebo poškozený: Vyměňte starý O-kroužek za nový z příložené sady O-kroužků [42](#).

● Oprava

- Tento výrobek neobsahuje žádné části, které by mohly být opravovány uživatelem samotným. Obratě se na autorizované servisní středisko nebo na obdobně kvalifikovanou osobu, aby výrobek zkontrolovala a opravila.

● Skladování

- Uchovávejte výrobek stále na místě nedostupném pro děti.
- Ideální teplota pro dlouhodobé skladování (delší než 3 měsíce) by se měla pohybovat mezi +10 °C a +30 °C při relativní vlhkosti nejvýše 60 %.

1. Výrobek vypněte a vytáhněte síťovou zástrčku [11](#) ze zásuvky.
2. Nechte výrobek ochladit.
3. Očistěte výrobek (viz „Čištění“).
4. Výrobek a jeho příslušenství skladujte na tmném, suchém, nezamrzajícím a dobře větraném místě.

● Transport

- Chraňte výrobek před údery nebo silnými vibracemi, které nastávají zejména během přepravy ve vozidlech.
 - Zajistěte výrobek proti sklouznutí a převrhnutí.
1. Výrobek vypněte a vytáhněte síťovou zástrčku [11](#) ze zásuvky.
 2. Nechte výrobek ochladit.

● Zlikvidování

Obal se skládá z ekologických materiálů, které můžete zlikvidovat prostřednictvím místních sběrů recyklovatelných materiálů.



Při třídění odpadu se řiďte podle označení obalových materiálů zkratkami (a) a čísly (b), s následujícím významem: 1–7: umělé hmoty/20–22: papír a lepenka/80–98: složené látky.

Výrobek:



O možnostech likvidace vysloužilých zařízení se informujte u správy vaší obce nebo města.



V zájmu ochrany životního prostředí vysloužilý výrobek nevyhazujte do domovního odpadu, ale předejte k odborné likvidaci. O sběrnách a jejich otevíracích hodinách se můžete informovat u příslušné správy města nebo obce.

● Záruka

Výrobek byl vyroben podle přísných směrnic kvality a před dodáním pečlivě otestován. V případě materiálních nebo výrobních vad máte zákonná práva vůči prodejci výrobku. Vaše zákonná práva nejsou níže uvedenou zárukou nijak omezená.

Záruka na tento výrobek je 3 roky od data zakoupení. Záruční doba začíná dnem zakoupení. Originál dokladu o zakoupení si uschovejte na bezpečném místě, protože tento doklad je vyžadován jako doklad o koupi.

Jakékoli poškození nebo závady, které se vyskytly již v okamžiku nákupu, musí být nahlášeny ihned po vybalení výrobku.

Pokud se u výrobku během 3 let od data zakoupení projeví vada materiálu nebo výrobní vada, pak vám ho podle naší volby bezplatně opravíme nebo vyměníme. Záruční doba se po uznané reklamaci neprodlužuje. To platí také pro vyměněné a opravené díly.

Tato záruka je neplatná, pokud byl výrobek poškozený nebo nesprávně používaný anebo udržovaný.

Záruka se kryje na materiálové a výrobní vady. Tato záruka se nevztahuje na díly výrobku, které podléhají běžnému opotřebení, a tím platí jako opotřebitelné díly (např. baterie, hadice, inkoustové barevné patrony), ani se nevztahuje na poškození rozbitných dílů, např. spínačů nebo dílů ze skla.

● Postup v případě uplatňování záruky

V zájmu rychlého zpracování Vašeho požadavku se řiďte následujícími pokyny:

Pro všechny požadavky si uschovejte pokladní stvrzenku jako doklad o nákupu a číslo položky (IAN 480929_2410).

Číslo položky najdete na typovém štítku, je vyryto na výrobku, je uvedeno na titulní stránce Vašeho návodu (vlevo dole) nebo je na nálepce na zadní nebo spodní straně výrobku.

Při poruchách funkce nebo jiných závadách nejdříve kontaktujte telefonicky nebo e-mailem níže uvedené servisní oddělení.

Na adresu servisu, kterou Vám sdělíme, můžete zdarma odeslat pouze výrobek, který byl zaznamenaný jako vadný, a to spolu s pokladním dokladem (stvrzenkou), popisem závady a uvedením doby, kdy k závadě došlo.



Na stránkách parkside-diy.com najdete tuto a celou řadu dalších příruček k nahlédnutí a ke stažení. Pomocí tohoto QR kódu se dostanete přímo na stránky parkside-diy.com. Vyberte svou zemi a vyhledejte návod k obsluze pomocí formuláře k vyhledávání. Zadáním čísla položky (IAN) 480929_2410 se dostanete k návodu k obsluze Vašeho výrobku.

● Servis

CZ Servis Česká republika

Tel.: 800600632

E-Mail: owim@lidl.cz



OWIM GmbH & Co. KG

Stiftsbergstraße 1
74167 Neckarsulm
GERMANY

Model No.: HG12963
Version: 06/2025

IAN 480929_2410

