

WASSERSPIELMATTE/WATER PLAY MAT/ TAPIS DE JEU AQUATIQUE

DE AT CH

WASSERSPIELMATTE

Bedienungs- und Sicherheitshinweise

FR BE

TAPIS DE JEU AQUATIQUE

Instructions d'utilisation et consignes de sécurité

PL

MATA WODNA DO ZABAWY

Wskazówki dotyczące obsługi i bezpieczeństwa

SK

DETSKÁ PODLOŽKA DO VODY

Pokyny pre obsluhu a bezpečnostné pokyny

DK

VANDLEGE MÅTTE

Brugs- og sikkerhedsanvisninger

HU

VÍZI JÁTSZÓSZÖNYEG

Kezelési és biztonsági utalások

GB IE

WATER PLAY MAT

Operation and safety notes

NL BE

WATERSPEELMAT

Bedienings- en veiligheidsinstructies

CZ

PODLOŽKA NA HRANÍ S VODOU

Pokyny pro obsluhu a bezpečnostní pokyny

ES

ALFOMBRA DE AGUA

Instrucciones de utilización y de seguridad

IT

TAPPETINO PER GIOCO AD ACQUA

Indicazioni per l'uso e per la sicurezza

IAN 444232_2307



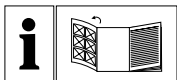

DE/AT/CH	Bedienungs- und Sicherheitshinweise	Seite	5
GB/IE	Operation and safety notes	Page	8
FR/BE	Instructions d'utilisation et consignes de sécurité	Page	11
NL/BE	Bedienings- en veiligheidsinstructies	Pagina	15
PL	Wskazówki dotyczące obsługi i bezpieczeństwa	Strona	18
CZ	Pokyny pro obsluhu a bezpečnostní pokyny	Strana	21
SK	Pokyny pre obsluhu a bezpečnostné pokyny	Strana	24
ES	Instrucciones de utilización y de seguridad	Página	27
DK	Montage- og sikkerhedshenvisninger	Side	30
IT	Indicazioni per l'uso e per la sicurezza	Pagina	33
HU	Kezelési és biztonsági utalások	Oldal	36

A

HG10981A

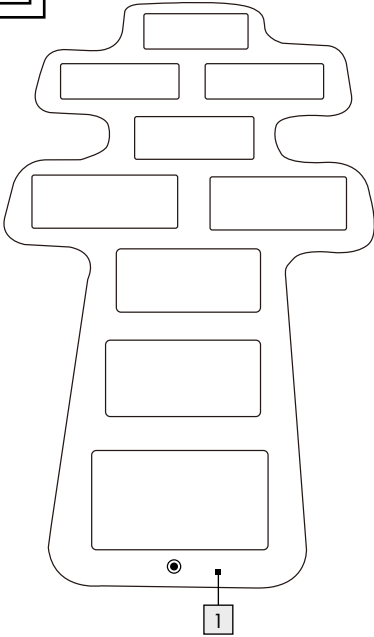

HG10981B

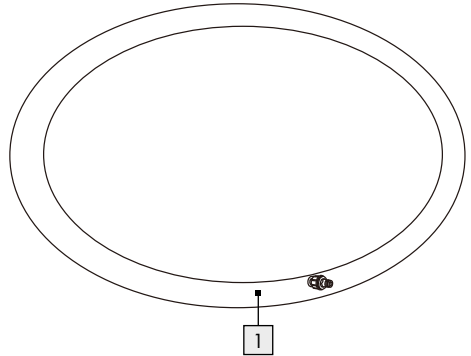
**B**

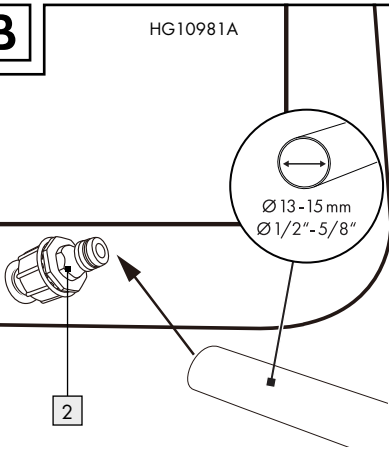

HG10981A

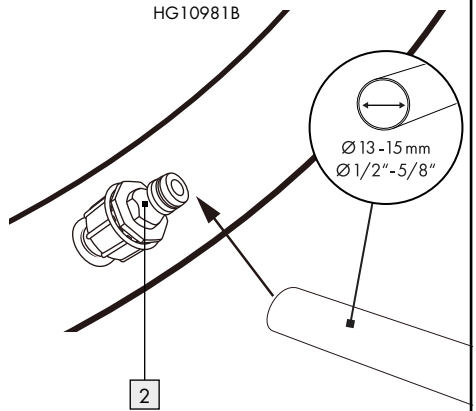

HG10981B



Legende der verwendeten Piktogramme

 Sicherheitshinweise
 Handlungsanweisungen



Das CE-Zeichen bestätigt die Konformität mit den für das Produkt zutreffenden EU-Richtlinien.

Wasserspielmatte

● Einleitung



Wir beglückwünschen Sie zum Kauf Ihres neuen Produkts. Sie haben sich damit für ein hochwertiges Produkt entschieden.

Machen Sie sich vor der ersten Inbetriebnahme mit dem Produkt vertraut. Lesen Sie hierzu aufmerksam die nachfolgende Bedienungsanleitung und die Sicherheitshinweise. Benutzen Sie das Produkt nur wie beschrieben und für die angegebenen Einsatzbereiche. Bewahren Sie diese Anleitung an einem sicheren Ort auf. Händigen Sie alle Unterlagen bei Weitergabe des Produktes an Dritte mit aus.

● Bestimmungsgemäßer Gebrauch

Dieses Produkt ist ein Spielzeug für die Verwendung im Freien. Es ist nicht geeignet für die Verwendung auf dem Wasser oder im Schnee.

Achtung! Nur für den Hausgebrauch.

● Teilebeschreibung

- 1 Wasserspielmatte
- 2 Wasseranschluss

● Technische Daten

HG10981A: Maße: ca. 205 x 100 cm (L x B)

HG10981B: Maße: ca. ø 165 cm

● Lieferumfang

1 Wasserspielmatte*

1 Gebrauchsanweisung

*Schlauch nicht im Lieferumfang enthalten.



Sicherheitshinweise

Achtung!

Alle Verpackungsmaterialien sind nicht Bestandteil des Spielzeugs und sollten aus Sicherheitsgründen entfernt werden, bevor das Produkt Kindern zum Spielen übergeben wird.

BEWAHREN SIE ALLE SICHERHEITSHINWEISE UND ANWEISUNGEN AN EINEM SICHEREN ORT AUF.



Vermeiden Sie Verletzungsfahr!

-  **ACHTUNG! LEBENS- UND UNFALLGEFAHR FÜR KLEINKINDER UND KINDER!**

Lassen Sie Kinder niemals unbeaufsichtigt mit Verpackungsmaterial und Produkt. Es besteht Erstickungsgefahr durch Verpackungsmaterial und Lebensgefahr durch Strangulation und/oder Ertrinken. Kinder unterschätzen häufig die Gefahren. Halten Sie Kinder stets vom Produkt fern.

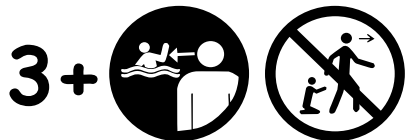

- **ACHTUNG!** Das Produkt ist geeignet für Kinder ab 3 Jahren!
- **ACHTUNG!** Lassen Sie Ihr Kind niemals unbeaufsichtigt – Gefahr durch Ertrinken.
- **ACHTUNG!** Nur für den Hausgebrauch.
- Der Aufbau sollte immer durch einen Erwachsenen erfolgen.
- Das Produkt sollte auf einer ebenen Rasenfläche aufgebaut werden, die frei von Steinen, Stöcken, Bodenwellen und Senken ist.

Das Produkt sollte einen angemessenen Sicherheitsabstand von mindestens 5 m zu Gebäuden, Treppen, Zäunen, Mauern, Gewässern, Stromkabeln und anderen Hindernissen haben.

- Bauen Sie das Produkt nicht auf Beton, Asphalt oder anderen harten Böden auf.
- Verwenden Sie das Produkt nicht bei windigem Wetter, Regen oder Schnee.
- Prüfen Sie das Produkt vor jedem Gebrauch auf Beschädigungen oder Abnutzungen.
Das Produkt darf nur in einwandfreiem Zustand verwendet werden!
- Achten Sie darauf, dass das Produkt vor jedem Gebrauch mit ausreichend Wasser benetzt ist, um ein Rutschen zu ermöglichen und Hautabschürfungen zu vermeiden.
- Verwenden Sie das Produkt nicht als Wasser-rutsche.
- Informieren Sie Ihre Kinder über die Benutzungshinweise für sicheres Spielen.
- Das Produkt ist nur von jeweils einer Person zur gleichen Zeit zu verwenden.
- Kinder können bereits in kleinen Wassermengen ertrinken. Das Produkt ist zu leeren, wenn es nicht in Gebrauch ist.
- Nehmen Sie keine Veränderungen an dem Produkt vor.
- Nur mit sauberem Leitungswasser benutzen. Verunreinigtes Wasser kann die Gesundheit der Benutzer gefährden.
- Achten Sie beim Aufstellen des Produkts darauf, dass es keiner direkten Sonneneinstrahlung ausgesetzt ist.
- Bitte beachten Sie, dass sauberes Poolwasser die Voraussetzung für die sichere Verwendung des Produkts ist. Verunreinigtes Wasser kann die Gesundheit der Benutzer gefährden.

● Bedienung

● Produkt aufbauen

- Wählen Sie eine geeignete ebene und saubere Fläche mit genügend Platz aus, um das Produkt auszupacken und zu entfalten.

- Verbinden Sie einen Gartenschlauch mit einem Innendurchmesser von 13–15 mm (½ – ⅝ Zoll) mit dem Wasseranschluss  am Produkt (Abb. B).

Hinweis: Wir empfehlen zur einfachen Montage die Verwendung einer Schlauchkupplung 13–15 mm (½ – ⅝ Zoll).

● Produkt abbauen

- Entfernen Sie den Gartenschlauch.
- Lassen Sie das Produkt vor dem Zusammenfallen vollständig trocknen.

● Reinigung und Pflege

- Verwenden Sie keinesfalls ätzende oder aggressive Reiniger.
- Verwenden Sie zur Reinigung ein leicht angefeuchtetes, fusselfreies Tuch.

● Entsorgung

Die Verpackung besteht aus umweltfreundlichen Materialien, die Sie über die örtlichen Recyclingstellen entsorgen können.

Möglichkeiten zur Entsorgung des ausgedienten Produkts erfahren Sie bei Ihrer Gemeinde- oder Stadtverwaltung.



Das Produkt inkl. Zubehör und die Verpackungsmaterialien sind recyclebar und unterliegen einer erweiterten Herstellerverantwortung. Entsorgen Sie diese getrennt, den abgebildeten Info-tri (Sortierinformation) folgend, für eine bessere Abfallbehandlung. Das Triman-Logo gilt nur für Frankreich.

● Garantie

Das Produkt wurde nach strengen Qualitätsrichtlinien hergestellt und vor der Auslieferung sorgfältig geprüft. Im Falle von Material- oder Herstellungsfehlern haben Sie gegenüber dem Verkäufer des Produkts gesetzliche Rechte. Ihre gesetzlichen Rechte werden in keiner Weise durch unsere unten aufgeführte Garantie eingeschränkt.

Die Garantie für dieses Produkt beträgt 3 Jahre ab Kaufdatum. Die Garantiezeit beginnt mit dem Kaufdatum. Bewahren Sie den Originalkaufbeleg an einem sicheren Ort auf, da dieses Dokument als Nachweis des Kaufs erforderlich ist.

Alle Schäden oder Mängel, die bereits zum Zeitpunkt des Kaufs vorhanden sind, müssen unverzüglich nach dem Auspacken des Produkts gemeldet werden.

Sollte das Produkt innerhalb von 3 Jahren ab Kaufdatum einen Material- oder Herstellungsfehler aufweisen, werden wir es – nach unserer Wahl – kostenlos für Sie reparieren oder ersetzen. Die Garantiezeit verlängert sich durch einen stattgegebenen Gewährleistungsanspruch nicht. Dies gilt auch für ersetzte und reparierte Teile.

Diese Garantie erlischt, wenn das Produkt beschädigt oder unsachgemäß verwendet oder gewartet wurde.

Die Garantie deckt Material- und Herstellungsfehler ab. Diese Garantie erstreckt sich weder auf Produktteile, die normalem Verschleiß unterliegen, und somit als Verschleißteile gelten (z. B. Batterien, Akkus, Schläuche, Farbpatronen), noch auf Schäden an zerbrechlichen Teilen, z. B. Schalter oder Teile aus Glas.

● Abwicklung im Garantiefall

Um eine schnelle Bearbeitung Ihres Anliegens zu gewährleisten, folgen Sie bitte den folgenden Hinweisen:

Bitte halten Sie für alle Anfragen den Kassenbon und die Artikelnummer (IAN 444232_2307) als Nachweis für den Kauf bereit.

Die Artikelnummer entnehmen Sie bitte dem Typenschild, einer Gravur, auf dem Titelblatt Ihrer Bedienungsanleitung (unten links) oder als Aufkleber auf der Rück- oder Unterseite des Produkts.

Sollten Funktionsfehler oder sonstige Mängel auftreten, kontaktieren Sie zunächst die nachfolgend benannte Serviceabteilung telefonisch oder per E-Mail. Ein als defekt erfasstes Produkt können Sie dann unter Beifügung des Kaufbelegs (Kassenbon) und der Angabe, worin der Mangel besteht und wann er aufgetreten ist, für Sie portofrei an die Ihnen mitgeteilte Service-Anschrift übersenden.

● Service

Ⓛ DE **Service Deutschland**

Tel.: 0800 5435 111

E-Mail: owim@lidl.de

Ⓛ AT **Service Österreich**

Tel.: 0800 292726



E-Mail: owim@lidl.at

Ⓛ CH **Service Schweiz**

Tel.: 0800562153

E-Mail: owim@lidl.ch

List of pictograms used

	Safety information Instructions for use
	CE mark indicates conformity with relevant EU directives applicable for this product.

Water Play Mat

● Introduction



We congratulate you on the purchase of your new product. You have chosen a high quality product. Familiarise yourself with the product before using it for the first time. In addition, please carefully refer to the operating instructions and the safety advice below. Only use the product as instructed and only for the indicated field of application. Keep these instructions in a safe place. If you pass the product on to anyone else, please ensure that you also pass on all the documentation with it.

● Intended use

This product is a toy for outdoor use. It is not suitable to be used in the water or on snow.

Warning! For private use only.

● Description of parts and features

- 1 Water Play Mat
- 2 Water connection

● Technical data

HG10981A: Dimensions: approx. 205 x 100 cm (L x W)

HG10981B: Dimensions: approx. ø 165 cm

● Contents

- 1 Water Play Mat*
- 1 Instructions for use
- *Hose not included.



Safety advise

Attention!

All of the packaging materials do not belong to the toy and should be removed for safety reasons, before this product is given to children to play with.

KEEP ALL THE SAFETY ADVICE AND INSTRUCTIONS IN A SAFE PLACE FOR FUTURE REFERENCE!



Avoid the risk of injury!

-  **WARNING! RISK OF LOSS OF LIFE OR ACCIDENT TO INFANTS AND CHILDREN!**

Never leave children unsupervised with the packaging material or the product. The packaging material presents a suffocation hazard and there is a risk of loss of life from strangulation and/or drowning. Children often underestimate danger. Always keep the product out of reach of children.

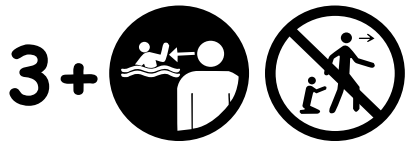

- **WARNING!** The product is suitable for children aged 3 years and older.
- **WARNING!** Never leave your child unattended – drowning hazard.
- **WARNING!** Only for domestic use.
- This product should always be assembled by an adult.
- This product should be set up on a grass surface, which is level and free of stones, sticks, bumps and holes.

This product should have an adequate safety distance of at least 5 m to buildings, stairs, fences, walls, bodies of water, electrical wires and other hindrances.

- Do not assemble this product on concrete, asphalt or any other hard ground.
- Do not use this product in windy weather conditions or when it's raining or snowing.
- Before each use, please check the product for damages or wear.

This product may only be used if it is in absolute perfect condition!

- Please ensure that the product is covered with sufficient water before each use so that it is possible to slide and to avoid skin abrasion.
- Do not use the product as a water slide.
- Explain to your children how to use the product to play safely.
- The product may only be used by one person at a time.
- Children can drown in small quantities of water. The product must be emptied when it is not in use.
- Do not make any modifications to the product.
- Only use clean mains water. Soiled water can put the health of the users at risk.
- When setting up the product, make sure that it is not exposed to direct sunlight.
- Please note that clean pool water is the condition for the safe use of product. Contaminated water can endanger the health of users.

● Use

● Assemble the product

- Choose a suitable level and clean area with sufficient space to unpack and unfold the product.
- Connect a garden hose with an internal diameter of 13–15 mm ($\frac{1}{2}$ – $\frac{5}{8}$ inch) to the water connection  on the product (fig. B).

Note: We recommend the use of a hose coupling 13–15 mm ($\frac{1}{2}$ – $\frac{5}{8}$ inch) for easy assembly.

● Disassemble the product

- Remove the garden hose.
- Allow the product to dry completely before folding.

● Cleaning and maintenance

- On no account should you use corrosive or scouring detergents.
- Use a slightly damp, lint-free cloth to clean the product.

● Disposal

The packaging is made entirely of recyclable materials, which you may dispose of at local recycling facilities.

Contact your local refuse disposal authority for more details of how to dispose of your worn-out product.



The product incl. accessories and packaging materials are recyclable and are subject to extended producer responsibility. Dispose them separately, following the illustrated Info-tri (sorting information), for better waste treatment. The Triman logo is valid in France only.

● Warranty

The product has been manufactured to strict quality guidelines and meticulously examined before delivery. In the event of material or manufacturing defects you have legal rights against the retailer of this product. Your legal rights are not limited in any way by our warranty detailed below.

The warranty for this product is 3 years from the date of purchase. The warranty period begins on the date of purchase. Keep the original sales receipt in a safe

location as this document is required as proof of purchase.

Any damage or defects already present at the time of purchase must be reported without delay after unpacking the product.

Should the product show any fault in materials or manufacture within 3 years from the date of purchase, we will repair or replace it – at our choice – free of charge to you. The warranty period is not extended as a result of a claim being granted. This also applies to replaced and repaired parts.

This warranty becomes void if the product has been damaged, or used or maintained improperly.

The warranty covers material or manufacturing defects. This warranty does not cover product parts subject to normal wear and tear, thus considered consumables (e.g. batteries, rechargeable batteries, tubes, cartridges), nor damage to fragile parts, e.g. switches or glass parts.

● Warranty claim procedure

To ensure quick processing of your case, please observe the following instructions:

Please have the till receipt and the item number (IAN 444232_2307) available as proof of purchase.

You will find the item number on the rating plate, an engraving on the front page of the instructions for use (bottom left), or as a sticker on the rear or bottom of the product.

If functional or other defects occur, please contact the service department listed either by telephone or by e-mail.

You can return a defective product to us free of charge to the service address that will be provided to you. Ensure that you enclose the proof of purchase (till receipt) and information about what the defect is and when it occurred.

● Service

GB Service Great Britain

Tel.: 08000569216



E-Mail: owim@lidl.co.uk

IE Service Ireland

Tel.: 1800 200736

E-Mail: owim@lidl.ie

Légende des pictogrammes utilisés

	Instructions de sécurité
	Instructions de manipulation
	La marque CE indique la conformité aux directives européennes applicables à ce produit.

Tapis de jeu aquatique

● Introduction



Nous vous félicitons pour l'achat de votre nouveau produit. Vous avez opté pour un produit de grande qualité. Avant

la première mise en service, vous devez vous familiariser avec toutes les fonctions du produit. Veuillez lire attentivement le mode d'emploi ci-dessous et les consignes de sécurité. N'utilisez le produit que pour l'usage décrit et les domaines d'application cités. Conserver ces instructions dans un lieu sûr. Si vous donnez le produit à des tiers, remettez-leur également la totalité des documents.

● Utilisation conforme

Ce produit est un jouet prévu pour être utilisé à l'extérieur. Il n'est pas approprié pour être utilisé sur l'eau ou dans la neige.

Attention ! Uniquement réservé à un usage domestique.

● Descriptif des pièces

- 1 Tapis de jeu aquatique
- 2 Raccord d'eau

● Caractéristiques techniques

HG10981A : Dimensions : env. 205 x 100 cm (L x l)
HG10981B : Dimensions : ø env. 165 cm

● Contenu de la livraison

- 1 tapis de jeu aquatique*
- 1 mode d'emploi
- *tuyau non fourni.



Consignes de sécurité

Attention !

Les matériaux d'emballage ne font pas partie du produit et doivent toujours être jetés pour des raisons de sécurité avant de remettre le produit aux enfants afin qu'ils puissent jouer avec.

CONSERVEZ L'ENSEMBLE DES CONSIGNES ET INDICATIONS DE SÉCURITÉ EN LIEU SÛR.



Prévention des risques de blessures !

-  **ATTENTION ! DANGER DE MORT ET RISQUE D'ACCIDENT POUR LES ENFANTS EN BAS**

ÂGE ET LES ENFANTS !

Ne laissez jamais les enfants manipuler les emballages et le produit sans surveillance. L'emballage peut être à l'origine d'un risque d'asphyxie et/ou de strangulation et le produit d'un risque de noyade. Les enfants sous-estiment souvent les dangers. Tenez toujours le produit hors de portée des enfants.

3+



- **ATTENTION !** Le produit convient aux enfants âgés de 3 ans et plus !
- **ATTENTION !** Ne laissez jamais votre enfant sans surveillance - risque de noyade.
- **ATTENTION !** Uniquement réservé à un usage domestique.
- Le montage devrait toujours être réalisé par un adulte.

- Le produit devrait être assemblé sur un gazon plan, exempt de pierres, de morceaux de bois, de bosses et de creux.
Le produit devrait être à une distance de sécurité minimum de 5 m des bâtiments, escaliers, barrières, murs, étendues d'eau, câbles électriques et de tout autre obstacle.
- N'assemblez pas le produit sur du béton, de l'asphalte ou toute autre surface dure.
- N'utilisez pas le produit en cas de vent, de pluie ou de neige.
- Avant chaque utilisation, vérifiez que le produit ne présente aucune détérioration ni trace d'usure. Le produit doit être exclusivement utilisé en parfait état !
- Veillez à ce que le produit soit suffisamment mouillé d'eau avant chaque utilisation pour permettre de glisser et éviter toute écorchure.
- N'utilisez pas le produit comme toboggan aquatique.
- Informez vos enfants des consignes liées à l'utilisation pour qu'ils puissent jouer en toute sécurité.
- Le produit ne doit être utilisé que par une personne à la fois.
- Les enfants peuvent se noyer dans très peu d'eau. Le produit doit être vidé lorsqu'il n'est pas utilisé.
- N'apportez aucune modification au produit.
- N'utilisez qu'avec de l'eau du robinet propre. L'eau impure peut mettre la santé de l'utilisateur en danger.
- Lorsque vous rangez le produit, veillez à qu'il ne soit pas exposé aux rayons directs du soleil.
- Veuillez noter que de l'eau de piscine propre est la condition pour une utilisation en toute sécurité du produit. L'eau impure peut mettre la santé de l'utilisateur en danger.

● Utilisation

● Monter le produit

- Choisissez une surface plane et propre appropriée avec suffisamment de place pour déballer le produit et le déplier.
- Raccordez un tuyau d'arrosage d'un diamètre

intérieur de 13 à 15 mm (1/2 - 5/8 pouce) avec le raccord d'eau  se trouvant sur le produit (Fig. B).

Remarque : Nous recommandons, pour un montage facile, d'utiliser d'un raccord de tuyau de 13 à 15 mm (1/2 - 5/8 pouce).

● Démontez le produit

- Retirez le tuyau d'arrosage.
- Laissez le produit sécher complètement avant de le replier.

● Nettoyage et entretien

- N'utilisez en aucun cas des nettoyeurs caustiques ou agressifs.
- Utilisez un chiffon légèrement humidifié et ne peluchant pas pour le nettoyage.

● Mise au rebut

L'emballage se compose de matières recyclables pouvant être mises au rebut dans les déchetteries locales.

Votre mairie ou votre municipalité vous renseigneront sur les possibilités de mise au rebut des produits usagés.



Le produit ainsi que les accessoires et les matériaux d'emballage sont recyclables et relèvent de la responsabilité élargie du producteur. Éliminez-les séparément, en suivant l'Info-tri illustrée, dans l'intérêt d'un meilleur traitement des déchets. Le logo Triman n'est valable qu'en France.

● Garantie

Article L217-16 du Code de la consommation

Lorsque l'acheteur demande au vendeur, pendant le cours de la garantie commerciale qui lui a été consentie lors de l'acquisition ou de la réparation d'un bien meuble, une remise en état couverte par la garantie, toute période d'immobilisation d'au moins sept jours vient s'ajouter à la durée de la garantie qui restait à courir. Cette période court à compter de la demande d'intervention de l'acheteur ou de la mise à disposition pour réparation du bien en cause, si cette mise à disposition est postérieure à la demande d'intervention.

Indépendamment de la garantie commerciale souscrite, le vendeur reste tenu des défauts de conformité du bien et des vices rédhibitoires dans les conditions prévues aux articles L217-4 à L217-13 du Code de la consommation et aux articles 1641 à 1648 et 2232 du Code Civil.

Article L217-4 du Code de la consommation

Le vendeur livre un bien conforme au contrat et répond des défauts de conformité existant lors de la délivrance.

Il répond également des défauts de conformité résultant de l'emballage, des instructions de montage ou de l'installation lorsque celle-ci a été mise à sa charge par le contrat ou a été réalisée sous sa responsabilité.

Article L217-5 du Code de la consommation

Le bien est conforme au contrat :

- 1° S'il est propre à l'usage habituellement attendu d'un bien semblable et, le cas échéant :
 - s'il correspond à la description donnée par le vendeur et posséder les qualités que celui-ci a présentées à l'acheteur sous forme d'échantillon ou de modèle ;
 - s'il présente les qualités qu'un acheteur peut légitimement attendre eu égard aux déclarations publiques faites par le vendeur, par le producteur ou par son représentant, notamment dans la publicité ou l'étiquetage ;
- 2° Ou s'il présente les caractéristiques définies d'un

commun accord par les parties ou être propre à tout usage spécial recherché par l'acheteur, porté à la connaissance du vendeur et que ce dernier a accepté.

Article L217-12 du Code de la consommation

L'action résultant du défaut de conformité se prescrit par deux ans à compter de la délivrance du bien.

Article 1641 du Code civil

Le vendeur est tenu de la garantie à raison des défauts cachés de la chose vendue qui la rendent impropre à l'usage auquel on la destine, ou qui diminuent tellement cet usage que l'acheteur ne l'aurait pas acquise, ou n'en aurait donné qu'un moindre prix, s'il les avait connus.

Article 1648 1er alinéa du Code civil

L'action résultant des vices rédhibitoires doit être intentée par l'acquéreur dans un délai de deux ans à compter de la découverte du vice.

Les pièces détachées indispensables à l'utilisation du produit sont disponibles pendant la durée de la garantie du produit.

Le produit a été fabriqué selon des critères de qualité stricts, et contrôlé consciencieusement avant sa livraison. En cas de défaut de matériau ou de fabrication, vous avez des droits légaux vis-à-vis du vendeur du produit. Vos droits légaux ne sont en aucun cas limités par notre garantie mentionnée ci-dessous.

La garantie de ce produit est de 3 ans à partir de la date d'achat. La période de garantie commence à la date d'achat. Conservez l'original de la preuve d'achat dans un endroit sûr car ce document est nécessaire pour prouver l'achat.

Tout dommage ou défaut déjà présent au moment de l'achat doit être signalé immédiatement après le déballage du produit.

Si le produit présente un défaut de matériau ou de fabrication dans les 3 ans qui suivent la date d'achat, nous le réparerons ou le remplacerons - à notre choix - gratuitement pour vous. La période de garantie n'est

pas prolongée par une demande de garantie acceptée. Cette mesure s'applique également pour les pièces remplacées et réparées.

BE Service après-vente Belgique

Tél. : 080071011

Tél. : 80023970 (Luxembourg)

E-Mail : owim@lidl.be

Cette garantie est annulée si le produit a été endommagé ou utilisé ou entretenu de manière incorrecte.

La garantie couvre les défauts de matériels et de fabrication. Cette garantie ne couvre pas les pièces du produit soumises à une usure normale, et qui sont donc considérées comme des pièces d'usure (par exemple les piles, les piles rechargeables, tuyaux, les cartouches d'encre), ni les dommages aux pièces fragiles, par exemple les interrupteurs ou les pièces en verre.

● Faire valoir sa garantie

Pour garantir la rapidité d'exécution de la procédure de garantie, veuillez respecter les indications suivantes :

Veuillez conserver le ticket de caisse et la référence du produit (IAN 444232_2307) à titre de preuve d'achat pour toute demande.

Le numéro de référence de l'article est indiqué sur la plaque d'identification, gravé sur la page de titre de votre manuel (en bas à gauche) ou sur un autocollant apposé sur la face arrière ou inférieure du produit.

En cas de dysfonctionnement du produit, ou de tout autre défaut, contactez en premier lieu le service après-vente par téléphone ou par e-mail aux coordonnées indiquées ci-dessous.

Vous pouvez alors envoyer franco de port tout produit considéré comme défectueux au service clientèle indiqué, accompagné de la preuve d'achat (ticket de caisse) et d'une description écrite du défaut avec mention de sa date d'apparition.



● Service après-vente

FR Service après-vente France

Tél. : 0800904879

E-Mail : owim@lidl.fr

Legenda van de gebruikte pictogrammen

	Veiligheidsinstructies
	Instructies
	De CE-markering duidt op conformiteit met relevante EU-richtlijnen die van toepassing zijn op dit product.

Waterspeelmat

Inleiding



Hartelijk gefeliciteerd met de aankoop van uw nieuwe product. U hebt voor een hoogwaardig product gekozen. Maak

u voor de eerste ingebruikname vertrouwd met het product. Lees hiervoor aandachtig de volgende gebruiksaanwijzing en de veiligheidsvoorschriften. Gebruik het product alleen zoals beschreven en voor de aangegeven toepassingsgebieden. Bewaar deze gebruiksaanwijzing op een veilige plek. Geef, wanneer u het product doorgeeft aan derden, ook alle documenten mee.

Correct en doelmatig gebruik

Dit product is bedoeld als speelgoed voor gebruik buitenshuis. Het is niet geschikt voor gebruik op het water of in de sneeuw.

Let op! Alleen voor privégebruik.

Beschrijving van de onderdelen

- 1 Waterspeelmat
- 2 Wateraansluiting

Technische gegevens

HG10981A: afmetingen: ca. 205 x 100 cm (l x b)
HG10981B: afmetingen: ca. ø 165 cm

Omvang van de levering

- 1 waterspeelmat*
- 1 gebruiksaanwijzing
- *slang niet inbegrepen.



Veiligheidsinstructies

Let op!

Het verpakkingsmateriaal is geen onderdeel van het speelgoed en moet om veiligheidsredenen volledig worden verwijderd voordat kinderen met het product kunnen spelen.

BEWAAR ALLE VEILIGHEIDSINSTRUCTIES EN AANWIJZINGEN OP EEN VEILIGE PLEK.



Vermijd kans op letsel!

-  **LET OP! LEVENSGEVAAR EN KANS OP ONGEVALLEN VOOR KLEUTERS EN KINDEREN!**

Laat kinderen nooit zonder toezicht bij het verpakkingsmateriaal en het product. Er bestaat gevaar voor verstikking door verpakkingsmateriaal en levensgevaar door strangulatie en/of verdrinken. Kinderen onderschatten vaak de gevaren. Houd kinderen altijd uit de buurt van het product.

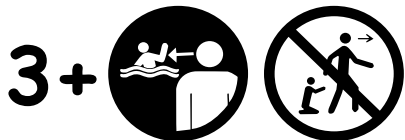

- **WAARSCHUWING!** Het product is geschikt voor kinderen vanaf 3 jaar!
- **WAARSCHUWING!** Laat uw kind nooit zonder toezicht - gevaar door verdrinking.
- **WAARSCHUWING!** Alleen voor privégebruik.
- De installatie dient altijd door een volwassene uitgevoerd te worden.

- Het product dient te worden geïnstalleerd op een egaal grasveld, vrij van stenen, takken, kuilen en verzakkingen.

Installeer het product op een passende, veilige afstand van minstens 5 meter tot gebouwen, trappen, hekwerk, muren, water, stroomkabels en andere obstakels.

- Installeer het product niet op beton, asfalt of op andere harde ondergronden.
- Gebruik het product niet bij harde wind, regen of sneeuw.
- Controleer het product voor elk gebruik op beschadigingen of slijtage.
Het product mag uitsluitend in onberispelijke staat worden gebruikt!
- Zorg ervoor dat het product voor elk gebruik voldoende met water is natgemaakt om glijden mogelijk te maken en ontvelingen te voorkomen.
- Gebruik het product niet als waterglijbaan.
- Informeer uw kinderen over de gebruiksaanwijzingen voor veilig spelen.
- Het product mag slechts door één persoon tegelijk worden gebruikt.
- Kinderen kunnen al in een kleine hoeveelheid water verdrinken. Het product moet worden geleegd als het niet wordt gebruikt.
- Voer geen veranderingen uit aan het product.
- Alleen gebruiken met schoon leidingwater. Verontreinigd water kan de gezondheid van de gebruiker in gevaar brengen.
- Let er bij de installatie van het product op dat het niet aan direct zonlicht wordt blootgesteld.
- Houd er rekening mee dat schoon water een voorwaarde is voor een veilig gebruik van het product. Verontreinigd water kan de gezondheid van de gebruiker in gevaar brengen.

● **Bediening**

● **Product neerzetten**

- Kies een geschikte egale en schone plek met genoeg ruimte om het product uit te pakken en uit te vouwen.

- Sluit een tuinslang met een binnendiameter van 13 - 15 mm ($\frac{1}{2}$ - $\frac{5}{8}$ inch) aan op de wateraansluiting  van het product (afb. B).

Opmerking: voor een eenvoudige montage adviseren wij het gebruik van een slangkoppeling 13 - 15 mm ($\frac{1}{2}$ - $\frac{5}{8}$ inch).

● **Product weghalen**

- Verwijder de tuinslang.
- Laat het product volledig opdrogen voordat u het opvouwt.

● **Reiniging en onderhoud**

- Gebruik in geen geval bijtende of agressieve reinigingsmiddelen.
- Gebruik voor de reiniging een iets vochtige, pluisvrije doek.

● **Afvoer**

De verpakking bestaat uit milieuvriendelijke grondstoffen die u via de plaatselijke recyclingcontainers kunt afvoeren.

Informatie over de mogelijkheden om het uitgediende product na gebruik te verwijderen, verstrekt uw gemeentelijke overheid.



Het product, waaronder het toebehoren, en de verpakkingsmaterialen kunnen worden gerecycled en zijn onderhevig aan een uitgebreide verantwoordelijkheid van de fabrikant. Gooi ze apart weg, overeenkomstig de aangegeven Info-tri (informatie over afvalscheiding), voor een beter afvalbeheer. Het Triman-logo geldt alleen voor Frankrijk.

● Garantie

Het product werd volgens strenge kwaliteitsrichtlijnen gemaakt en voor de uitlevering zorgvuldig gecontroleerd. In geval van materiaal- of fabricagefouten hebt u tegenover de verkoper van het product wettelijke rechten. Uw wettelijke rechten worden op geen enkele manier door onze hieronder vermelde garantie beperkt.

De garantie voor dit product bedraagt 3 jaar vanaf aankoopdatum. De garantieperiode gaat in op de datum van aankoop. Bewaar het originele bewijs van aankoop op een veilige plek aangezien dit document nodig is als bewijs.

Alle beschadigingen of gebreken die reeds op het moment van aankoop aanwezig zijn, moeten meteen na het uitpakken van het product worden gemeld.

Mocht het product binnen 3 jaar na aankoopdatum een materiaal- of fabricagefout vertonen, zullen wij het - naar onze keuze - gratis voor u repareren of vervangen. De garantieperiode wordt door een plaatsgevonden garantieverlening niet verlengd. Dit geldt ook voor vervangen en gerepareerde onderdelen.

Deze garantie vervalt als het product werd beschadigd of onjuist is gebruikt of onderhouden.

De garantie dekt materiaal- en fabricagefouten af. Deze garantie dekt geen productonderdelen die aan normale slijtage onderhevig zijn en daarom als verbruiksartikelen worden beschouwd (bv. batterijen, oplaadbare batterijen, slangen, inktpatronen), noch dekt zij schade aan breekbare onderdelen, bv. schakelaars of onderdelen die van glas zijn gemaakt.

● Afwikkeling in geval van garantie

Om een snelle afhandeling van uw reclamatie te waarborgen dient u de volgende instructies in acht te nemen:

Houd bij alle vragen alstublieft de kassabon en het artikelnummer (IAN 444232_2307) als bewijs van aankoop bij de hand.

Het artikelnummer vindt u op de typeplaat, ingegraveerd, op het titelblad van uw handleiding (linksonder) of als sticker op de achter- of onderzijde. Wanneer er storingen in de werking of andere gebreken optreden, dient u eerst telefonisch of per e-mail contact met de onderstaande service-afdeling op te nemen.

Een als defect geregistreerd product kunt u dan samen met uw aankoopbewijs (kassabon) en vermelding van de concrete schade alsmede het tijdstip van optreden voor u franco aan het u meegeedeelde servicepunt verzenden.

● Service

(NL) Service Nederland

Tel.: 08000225537

E-Mail: owim@lidl.nl



(BE) Service België

Tel.: 080071011

Tel.: 80023970 (Luxemburg)

E-Mail: owim@lidl.be

Legenda zastosowanych piktogramów

	Wskaźówki bezpieczeństwa
	Instrukcja postępowania
	Znak CE wskazuje zgodność z odpowiednimi Dyrektywami UE dotyczącymi tego produktu.

Mata wodna do zabawy

● Wstęp



Gratulujemy Państwu zakupu nowego produktu. Zdecydowali się Państwo na zakup produktu najwyższej jakości. Przed uruchomieniem urządzenia po raz pierwszy zapoznaj się z nim. W tym celu przeczytaj uważnie poniższą instrukcję obsługi oraz wskaźówki dotyczące bezpieczeństwa. Produkt należy użytkować w sposób tu opisany i zgodnie z określonym zakresem zastosowania. Należy przechowywać tę instrukcję w bezpiecznym miejscu. Przekazując produkt innej osobie, należy również przekazać wszystkie dokumenty.

● Użycie zgodne z przeznaczeniem

Produkt ten to zabawka do zastosowania na dworze. Nie jest przeznaczony do zastosowania na wodzie lub w śniegu.

Uwaga! Tylko do użytku domowego.

● Opis części

- 1 Mata do zabawy w wodzie
- 2 Przyłtące wody

● Dane techniczne

HG10981A: wymiary: ok. 205 x 100 cm
(dł. x szer.)
HG10981B: wymiary: ok. ø 165 cm

● Zawartość

- 1 mata do zabawy w wodzie*
- 1 instrukcja obsługi
- *wąż nie jest dołączony do zestawu.



Wskaźówki bezpieczeństwa

Uwaga!

Wszystkie materiały opakowaniowe nie stanowią części zabawki i z przyczyn bezpieczeństwa należy je usunąć przed przekazaniem produktu dzieciom do zabawy.

ZACHOWAĆ WSZYSTKIE WSKAZÓWKI BEZPIECZEŃSTWA ORAZ INSTRUKCJE.



Unikać odniesienia obrażeń ciała!

-  **UWAGA! NIEBEZPIECZEŃSTWO UTRATY ŻYCIA LUB WYPADKU DLA DZIECI!**

Nigdy nie należy pozostawiać dzieci z materiałem opakowaniowym oraz produktem bez nadzoru. Istnieje niebezpieczeństwo uduszenia się materiałem opakowania i niebezpieczeństwo utraty życia wskutek udławienia się. Dzieci często nie dostrzegają niebezpieczeństwa. Należy zawsze trzymać dzieci z dala od produktu.

3+



- **UWAGA!** Produkt nadaje się dla dzieci od 3 roku życia!
- **UWAGA!** Nigdy nie pozostawiać dziecka bez nadzoru – niebezpieczeństwo utonięcia.
- **UWAGA!** Tylko do użytku domowego.
- Montaż powinna zawsze wykonać osoba dorosła.

- Produkt powinien zostać rozłożony na równym trawniku, który jest wolny od kamieni, pagórków i dołków.

Produkt powinien znajdować się w odpowiedniej odległości bezpieczeństwa wynoszącej co najmniej 5 m od budynków, schodów, ogrodzeń, murów, zbiorników wodnych, kabli pod napięciem i innych przedmiotów.

- Produktu nie należy rozkładać na betonie, asfalcie lub innych twardych podłożach.
- Nie korzystać z produktu gdy jest wietrznie, pada deszcz lub śnieg.
- Przed każdym użyciem należy sprawdzić, czy produkt nie jest uszkodzony lub zużyty. Produktu należy używać wyłącznie wówczas, gdy jest on w nienagannym stanie!
- Uważać na to, aby produkt przy każdym wykorzystaniu był używany z wystarczającą ilością wody, żeby umożliwić ślizganie się i unikać obtarć skóry.
- Nie używać produktu jako zjeżdżalni wodnej.
- Poinformować dzieci o wskazówkach dotyczących użytkowania dla bezpiecznej zabawy.
- Produkt może używać w tym samym czasie tylko jedna osoba.
- Dzieci mogą utopić się w małej ilości wody. W przypadku nieużywania produkt należy opróżnić.
- Nie dokonywać żadnych zmian w produkcie.
- Używać tylko czystej wody wodociągowej. Zanieczyszczona woda może zagrozić zdrowiu użytkownika.
- Podczas ustawiania uważać na to, aby produkt nie był wystawiony na bezpośrednie promieniowanie słoneczne.
- Należy zwrócić uwagę na to, że czysta woda basenowa jest wymaganiem dla bezpiecznego stosowania produktu. Zanieczyszczona woda może zagrozić zdrowiu użytkownika.

● Obsługa

● Montaż produktu

- Wybrać odpowiednie, równe i czyste miejsce z wystarczającą ilością miejsca, aby rozpakować i rozłożyć produkt.

- Podłączyć wąż ogrodowy o średnicy wewnętrznej wynoszącej 13–15 mm (½ – ⅝ cala) do przyłącza wody  w produkcie (rys. B).

Wskazówka: zalecamy do prostego montażu zastosowanie złączki węża 13–15 mm (½ – ⅝ cala).

● Demontaż produktu

- Odłączyć wąż ogrodowy.
- Przed złożeniem pozostawić produkt, aby całkowicie wysychł.

● Czyszczenie i pielęgnacja

- Nie należy stosować ostrych i agresywnych środków czyszczących.
- Do czyszczenia należy używać lekko zwilżonej, niestrzępiącej się szmatki.

● Utylizacja

Opakowanie wykonane jest z materiałów przyjaznych dla środowiska, które można przekazać do utylizacji w lokalnym punkcie przetwarzania surowców wtórnych.

Informacji na temat możliwości utylizacji wyeksploatowanego produktu udziela urząd gminy lub miasta.



Produkt, w tym akcesoria i materiały opakowaniowe, nadają się do recyklingu i podlegają rozszerzonej odpowiedzialności producenta. Wyrzucić je osobno, zgodnie z ilustracją przedstawiającą informacje o sortowaniu, aby zapewnić lepszą utylizację odpadów. Logo Triman jest ważne tylko dla Francji.

● **Gwarancja**

Produkt został wyprodukowany zgodnie z surowymi wytycznymi dotyczącymi jakości i dokładnie przetestowane przed dostawą. W przypadku wad materiałowych lub produkcyjnych przysługują Państwu prawa ustawowe wobec sprzedawcy produktu. Państwa prawa ustawowe nie są w żaden sposób ograniczone przez naszą gwarancję przedstawioną poniżej.

Gwarancja na ten produkt wynosi 3 lata od daty zakupu. Okres gwarancji rozpoczyna się od daty zakupu. Proszę przechowywać oryginalny rachunek w bezpiecznym miejscu, ponieważ ten dokument jest wymagany jako dowód zakupu.

Wszelkie uszkodzenia lub wady obecne już w momencie zakupu należy zgłosić niezwłocznie po rozpakowaniu produktu.

Jeżeli w ciągu 3 lat od daty zakupu produkt wykaże wady materiałowe lub produkcyjne, to – według naszego uznania – bezpłatnie go naprawimy lub wymienimy. Okres gwarancji nie ulega przedłużeniu o przyznane roszczenie gwarancyjne. Dotyczy to również wymienionych i naprawionych części.

Niniejsza gwarancja traci ważność, jeśli produkt został uszkodzony, był niewłaściwie użytkowany lub konserwowany.

Gwarancja obejmuje wady materiałowe i produkcyjne. Niniejsza gwarancja nie obejmuje części produktu, które podlegają normalnemu zużyciu i dlatego są uważane za części zużywalne (np. baterie, akumulatory, węże, wkłady atramentowe), ani nie obejmuje uszkodzeń części delikatnych, np. przetłaczników lub części wykonanych ze szkła.

Zgodnie z Kodeksem Cywilnym art. 581 §1 wraz z wymianą urządzenia lub ważnej części czas gwarancji rozpoczyna się na nowo.

● **Sposób postępowania w przypadku naprawy gwarancyjnej**

Aby zapewnić szybkie rozpatrzenie Państwa wniosku, prosimy stosować się do następujących wskazówek:

Przed skontaktowaniem się z działem serwisowym należy przygotować paragon i numer artykułu (IAN 444232_2307) jako dowód zakupu.

Numer artykułów można znaleźć na tabliczce znamionowej, na grawerunku, na stronie tytułowej jego instrukcji (na dole po lewej stronie) lub jako naklejkę na stronie odwrotnej lub spodniej.

W razie wystąpienia błędów w działaniu lub innych wad, należy skontaktować się najpierw z wymienionym poniżej działem serwisowym telefonicznie lub pocztą elektroniczną.

Produkt uznany za uszkodzony można następnie z dołączeniem dowodu zakupu (paragonu) i podaniem, na czym polega wada i kiedy wystąpiła, przesłać bezpłatnie na podany Państwu adres serwisu.



● **Serwis**

PL Serwis Polska

Tel.: 008004911946

E-Mail: owim@lidl.pl

Legenda k použitým piktogramům

	Bezpečnostní upozornění
	Instrukce
	Značka CE vyjadřuje soulad s příslušnými směnicemi EU, které se vztahují na tento výrobek.

Podložka na hraní s vodou

● Úvod



Blahopřejeme Vám ke koupi nového výrobku. Rozhodli jste se pro kvalitní výrobek. Před prvním uvedením do provozu se seznámte s výrobkem. K tomu si pozorně přečtěte následující návod k obsluze a bezpečnostní pokyny. Používejte výrobek jen popsáním způsobem a pouze pro uvedené oblasti použití. Uschovejte si tento návod na bezpečném místě. Všechny podklady vydejte při předání výrobku i třetí osobě.

● Použití ke stanovenému účelu

Výrobek je hračka k používání venku. Nevhodné pro používání na vodě nebo na sněhu.

Upozornění! Jen k domácímu použití.

● Popis dílů

- 1 Podložka na hraní s vodou
- 2 Přípojka vody

● Technická data

HG10981A: Rozměry: cca 205 x 100 cm (d x š)

HG10981B: Rozměry: cca ø 165 cm

● Obsah dodávky

1 podložka na hraní s vodou*

1 návod k použití

*hadice není v obsahu dodávky.



Bezpečnostní upozornění

Pozor!

Obalové materiály nejsou součástí výrobku a musí se z bezpečnostních důvodů odstranit dříve, než se výrobek předá dětem na hraní.

USCHOVEJTE SI VŠECHNA BEZPEČNOSTNÍ UPOZORNĚNÍ A POKYNY NA BEZPEČNÉM MÍSTĚ.



Vyhnete se nebezpečí poranění!

-  **POZOR!** Nebezpečí ohrožení života a zranění malých i větších dětí!

Nikdy nenechávejte děti bez dozoru s obalovým materiálem a výrobkem. Hrozí nebezpečí udušení obalovým materiálem a ohrožení života strangulací. Děti často podcení nebezpečí. Výrobek chraňte před dětmi.

3+



- **POZOR!** Výrobek je vhodný pro děti od 3 let!
- **POZOR!** Nenechávejte děti nikdy bez dohledu - nebezpečí utonutí.
- **POZOR!** Pouze k domácímu použití.
- Výrobek má stavět jen dospělá osoba.
- Výrobek by se měl stavět na rovném trávníku, bez kamenů, větví, prohlubní a nerovností. Výrobek má mít přiměřený odstup nejméně 5 m od budov, schodů, plotů, zdí, vodstva, proudových kabelů nebo jiných překážek.
- Nestavte výrobek na betonu, asfaltu nebo na jiných tvrdých podkladech.
- Nepoužívejte výrobek za větru, v dešti nebo při sněžení.
- Před každým použitím kontrolujte výrobek, jestli není poškozený nebo opotřebený. Výrobek se smí používat jen v bezvadném stavu!

- Dbejte na to, aby byl výrobek před každým použitím dostatečně zavodněný, aby umožňoval klouzání a nedošlo k odření pokožky.
- Nepoužívejte výrobek jako vodní skluzavku.
- Seznamte Vaše děti s pokyny k používání zajišťujícími bezpečnou hru.
- Výrobek smí ve stejném okamžiku používat jen jedna osoba.
- Děti se mohou utopit i v malém množství vody. Nepoužívaný výrobek musíte vyprázdnit.
- Neprovádějte na výrobku žádné změny.
- Používejte jen čistou vodovodní vodu. Znečištěná voda může ohrozit zdraví uživatelů.
- Nestavte výrobek na přímém slunci.
- Vezměte na vědomí, že je čistá voda v bazénku předpokladem pro bezpečné používání. Znečištěná voda může ohrozit zdraví uživatelů.

● Obsluha

● Montáž výrobku

- K vybalení a rozložení výrobku si zvolte vhodnou rovnou a čistou plochu s dostatečným okolním prostorem.
- Připojte zahradní hadici o vnitřním průměru 13 - 15 mm (½ - 5/8 palců) k přípojce vody 2 na výrobku (obr. B).

Poznámka: Pro jednoduchou montáž doporučujeme použít hadicovou spojku 13 - 15 mm (½ - 5/8 palců).

● Demontáž výrobku

- Odpojte zahradní hadici.
- Před složením nechte výrobek úplně uschnout.

● Čištění a ošetřování

- V žádném případě nepoužívejte žíravé nebo agresivní čisticí prostředky.
- K čištění používejte pouze mírně navlhčenou utěrku, která nepouští vlákna.

● Zlikvidování

Obal se skládá z ekologických materiálů, které můžete zlikvidovat prostřednictvím místních sběrů recyklovatelných materiálů.

O možnostech likvidace vysloužilých zařízení se informujte u správy vaší obce nebo města.



Výrobek vč. příslušenství a obalové materiály jsou recyklovatelné a podléhají rozšířené odpovědnosti výrobce. Likvidujte je odděleně podle ilustrovaných Info-tri (informace o třídění), abyste mohli lépe nakládat s odpady. Logo Triman platí jen pro Francii.

● Záruka

Výrobek byl vyroben podle přísných směrnic kvality a před dodáním pečlivě otestován. V případě materiálních nebo výrobních vad máte zákonná práva vůči prodejci výrobku. Vaše zákonná práva nejsou níže uvedenou zárukou nijak omezená.

Záruka na tento výrobek je 3 roky od data zakoupení. Záruční doba začíná dnem zakoupení. Originál dokladu o zakoupení si uschovejte na bezpečném místě, protože tento doklad je vyžadován jako doklad o koupi.

Jakékoli poškození nebo závady, které se vyskytly již v okamžiku nákupu, musí být nahlášeny ihned po vybalení výrobku.

Pokud se u výrobku během 3 let od data zakoupení projeví vada materiálu nebo výrobní vada, pak vám ho podle naší volby bezplatně opravíme nebo vyměníme. Záruční doba se po uznané reklamaci neprodlužuje. To platí také pro vyměněné a opravené díly.

Tato záruka je neplatná, pokud byl výrobek poškozený nebo nesprávně používán anebo udržovaný.

Záruka se kryje na materiálové a výrobní vady. Tato záruka se nevztahuje na díly výrobku, které podléhají běžnému opotřebení, a tím platí jako opotřebitelné díly (např. baterie, hadice, inkoustové barevné patrony), ani se nevztahuje na poškození rozbitných dílů, např. spínačů nebo dílů ze skla.

● Postup v případě uplatňování záruky

Pro zajištění rychlého zpracování Vašeho případu se řiďte následujícími pokyny:

Pro všechny požadavky si připravte pokladní stvrženku a číslo artiklu (IAN 444232_2307) jako doklad o zakoupení.

Číslo artiklu najdete na typovém štítku, gravuře, titulní stránce návodu (vlevo dole) nebo na nálepce na zadní nebo spodní straně.

V případě poruch funkce nebo jiných závad nejdříve kontaktujte, telefonicky nebo e-mailem, v následujícím textu uvedené servisní oddělení.

Výrobek registrovaný jako vadný potom můžete s příloženým dokladem o zakoupení (pokladní stvrženkou) a údaji k závadě a kdy k ní došlo, bezplatně zaslat na adresu servisu, která Vám byla sdělena.



● Servis

Servis Česká republika

Tel.: 800600632

E-Mail: owim@lidl.cz

Legenda použitých piktogramov

	Bezpečnostné upozornenia
	Manipulačné pokyny
	Značka CE uvádza zhodu s príslušnými smernicami EÚ platnými pre tento výrobok.

Detská podložka do vody

● Úvod



Blahoželáme Vám ku kúpe Vášho nového výrobku. Kúpou ste sa rozhodli pre vysoko kvalitný produkt. Pred prvým uvedením do prevádzky sa oboznámte s výrobkom. Za týmto účelom si pozorne prečítajte nasledujúci návod na obsluhu a bezpečnostné pokyny. Výrobok používajte iba v súlade s popisom a v uvedených oblastiach používania. Tento návod uschovajte na bezpečnom mieste. Ak výrobok odovzdáte ďalšej osobe, priložte k nemu aj všetky podklady.

● Používanie v súlade s určeným účelom

Tento výrobok je hračka na používanie v exteriéri. Nie je vhodný na používanie na vode alebo v snehu. **Pozor!** Iba na domáce používanie.

● Popis častí

- 1 Vodná podložka na hranie
- 2 Prípojka vody

● Technické údaje

HG10981A: Rozmery: cca. 205 x 100 cm (D x Š)
HG10981B: Rozmery: cca. ø 165 cm

● Obsah dodávky

- 1 vodná podložka na hranie*
- 1 návod na používanie
- *hadica nie je súčasťou dodávky.



Bezpečnostné upozornenia

Pozor!

Všetok obalový materiál nie je súčasťou hračky a mal by byť z bezpečnostných dôvodov odstránený predtým, ako výrobok odovzdáte na hranie deťom.

VŠETKY BEZPEČNOSTNÉ UPOZORNENIA A POKYNY SI USCHOVAJTE NA BEZPEČNOM MIESTE.



Vyhýbajte sa riziku poranenia!

■



POZOR! NEBEZPEČENSTVO OHROZENIA ŽIVOTA A NEBEZPEČENSTVO NEHODY PRE MALÉ I STARŠIE DETI!

Nikdy nenechávajte deti bez dozoru s obalovým materiálom a výrobkom. Existuje nebezpečenstvo zadusenia obalovým materiálom a nebezpečenstvo ohrozenia života v dôsledku uškrtenia a/alebo utopenia. Deti často podceňujú nebezpečenstvá. Držte deti vždy v bezpečnej vzdialenosti od výrobku.

3+



- **POZOR!** Výrobok je vhodný pre deti od 3 rokov!
- **POZOR!** Nikdy nenechajte Vaše dieťa bez dozoru – nebezpečenstvo utopenia.
- **POZOR!** Iba pre domáce používanie.
- Montáž musí vždy vykonať dospelá osoba.

- Výrobok by mal byť postavený na rovnom trávniku, na ktorom neležia kamene, drevka, hrbole a preliačieniny.
Výrobok by mal mať primeraný bezpečnostný odstup najmenej 5 m od budov, schodov, plotov, múrov, vôd, prúdových káblov a iných prekážok.
- Výrobok nesmie byť postavený na betóne, asfalte alebo iných tvrdých povrchoch.
- Nepoužívajte výrobok pri veternom počasí, daždi alebo snehu.
- Pred každým použitím skontrolujte výrobok ohľadom prípadných poškodení alebo opotrebovania. Výrobok možno používať iba v bezchybnom stave!
- Pred každým použitím sa uistite, že je výrobok navlhčený dostatočným množstvom vody, aby bolo možné kĺzanie a aby nedochádzalo odieraniu kože.
- Nepoužívajte výrobok ako vodnú šmykľavku.
- Informujte Vaše deti o pokynoch týkajúcich sa bezpečného hrania.
- Výrobok smie v jednom momente používať vždy iba jedna osoba.
- Deti sa môžu utopiť už v malom množstve vody. Ak výrobok nepoužívate, vyprázdnite ho.
- Na výrobku nevykonávajte žiadne zmeny.
- Používajte iba s čistou vodou z vodovodu. Znečistená voda môže ohroziť zdravie používateľov.
- Pri umiestňovaní produktu sa uistite, že nie je vystavený priamemu slnečnému žiareniu.
- Upozorňujeme, že čistá voda v bazéne je predpokladom pre bezpečné používanie výrobku. Znečistená voda môže ohroziť zdravie používateľov.

● Ovládanie

● Montáž výrobku

- Vyberte vhodný rovný a čistý povrch s dostatočným priestorom na rozbalenie a rozloženie výrobku.

- Zapojte záhradnú hadicu s vnútorným priemerom 13–15 mm (½ – 5/8 palce) na prípojku vody 2 na výrobku (obr. B).

Poznámka: Pre jednoduchú montáž odporúčame použitie hadicovej spojky 13–15 mm (½ – 5/8 palce).

● Demontáž výrobku

- Odpojte záhradnú hadicu.
- Výrobok nechajte pred poskladaním dôkladne oschnúť.

● Čistenie a starostlivosť

- V žiadnom prípade nepoužívajte leptajúce alebo agresívne čistiace prostriedky.
- Na čistenie používajte mierne navlhčenú handričku, ktorá nepúšťa vlákna.

● Likvidácia

Obal pozostáva z ekologických materiálov, ktoré môžete odovzdať na miestnych recyklačných zberných miestach.

O možnostiach likvidácie opotrebovaného výrobku sa môžete informovať na Vašej obecnej alebo mestskej správe.



Výrobok vr. príslušenstva a obalové materiály sú recyklovateľné a podliehajú rozšírenej zodpovednosti výrobcu. Pre lepšie spracovanie odpadu ich zlikvidujte oddelene podľa obrázkov Info-tri (informácie o triedení). Triman-Logo platí iba pre Francúzsko.

● Záruka

Výrobok bol starostlivo vyrobený v súlade s prísnyimi smernicami kvality a pred dodaním dôkladne otestovaný. V prípade materiálových alebo výrobných chýb máte zákonné práva voči predajcovi výrobku. Vaše zákonné práva nie sú žiadnym spôsobom obmedzené našou zárukou uvedenou nižšie.

Záruka na tento výrobok je 3 roky od dátumu nákupu. Záručná doba začína plynúť dátumom kúpy. Originál dokladu o kúpe si uschovajte na bezpečnom mieste, pretože tento doklad je potrebný ako dôkaz o kúpe.

Akékoľvek poškodenie alebo nedostatky prítomné už v čase nákupu je potrebné nahlásiť ihneď po vybalení výrobku.

Ak sa v priebehu 3 rokov od dátumu zakúpenia preukáže, že výrobok vykazuje chyby materiálu alebo spracovania, podľa vlastného uváženia Vám ho bezplatne opravíme alebo vymeníme. Záručná doba sa na základe poskytnutej záručnej reklamácie nepredlžuje. To platí aj pre vymenené alebo opravené diely.

Táto záruka je neplatná, ak bol výrobok poškodený alebo nesprávne používaný alebo udržiavaný.

Záruka sa vzťahuje na chyby materiálu a výrobné chyby. Táto záruka sa nevzťahuje na časti výrobku, ktoré podliehajú bežnému opotrebovaniu, a preto sa považujú za opotrebovateľné diely (napr. batérie, nabíjateľné batérie, hadice, atramentové kazety), ani na poškodenie krehkých častí, napr. spínačov alebo častí zo skla.

● **Postup v prípade poškodenia v záruke**

Pre zaručenie rýchleho spracovania Vašej požiadavky dodržte prosím nasledujúce pokyny:

Pre všetky otázky majte pripravený pokladničný doklad a číslo výrobku (IAN 444232_2307) ako dôkaz o kúpe.

Číslo výrobku nájdete na typovom štítku, gravúre, na prednej strane Vášho návodu (dole vľavo) alebo ako nálepku na zadnej alebo spodnej strane.

Ak sa vyskytnú funkčné poruchy alebo iné nedostatky, najskôr telefonicky alebo e-mailom kontaktujte následne uvedené servisné oddelenie.

Produkt označený ako defektný potom môžete s priloženým dokladom o kúpe (pokladničný lístok) a uvedením, v čom spočíva nedostatok a kedy sa vyskytol, bezplatne odoslať na Vám oznámenú adresu servisného pracoviska.

● **Servis**

 **Servis Slovensko**

Tel.: 0800 008158

E-pošta: owim@lidl.sk

Legenda de pictogramas utilizados



Indicaciones de seguridad
Instrucciones de uso



La marca CE indica la conformidad con las directivas de la UE aplicables a este producto.

Alfombra de agua

● Introducción



Enhorabuena por la adquisición de su nuevo producto. Ha elegido un producto de alta calidad. Familiarícese con el producto antes de la primera puesta en funcionamiento. Lea detenidamente el siguiente manual de instrucciones y las indicaciones de seguridad. Utilice el producto únicamente como se describe a continuación y para las aplicaciones indicadas. Guarde estas instrucciones en un lugar seguro. En caso de transferir el producto a terceros, entregue también todos los documentos correspondientes.

● Uso adecuado

Este producto es un juguete para uso al aire libre. No es adecuado para su utilización sobre el agua o en la nieve.

¡Atención! Solo para uso doméstico.

● Descripción de los componentes

- 1 Alfombrilla de juego con agua
- 2 Conexión de agua

● Características técnicas

HG10981A: Dimensiones: aprox. 205 x 100 cm (L x An)

HG10981B: Dimensiones: aprox. ø 165 cm

● Volumen de suministro

1 alfombrilla de juego con agua*

1 manual de instrucciones

*manguera no incluida en el volumen de suministro.



Indicaciones sobre seguridad

¡Atención!

El material de embalaje no forma parte del juguete y, por razones de seguridad, debe ser siempre retirado antes de entregarle el producto a niños para que jueguen.

GUARDE ESTAS ADVERTENCIAS E INSTRUCCIONES DE SEGURIDAD EN UN LUGAR SEGURO.



¡Evite riesgos de lesiones!



¡ATENCIÓN! ¡PELIGRO DE MUERTE Y DE ACCIDENTE PARA BEBÉS Y NIÑOS!

Nunca deje a los niños sin vigilancia con el material de embalaje o el producto. Existe riesgo de asfixia con el material de embalaje y riesgo de muerte por estrangulación y/o ahogo. Los niños no suelen ser conscientes de los peligros. Mantenga siempre el producto fuera del alcance de los niños.

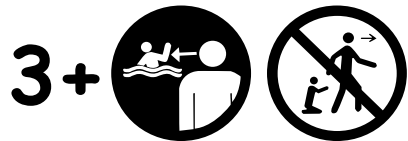

- **¡ATENCIÓN!** ¡El producto es apropiado para niños a partir de 3 años!
- **¡ATENCIÓN!** No deje a los niños sin supervisión - Peligro de ahogamiento.
- **¡ATENCIÓN!** Solo para uso doméstico.
- El montaje siempre debe ser realizado por un adulto.
- El producto debe colocarse sobre un césped plano, libre de piedras, baches, golpes, golpes y huecos.

El producto debe tener una distancia de seguridad razonable de al menos 5 m de edificios, escaleras, vallas, muros, vías fluviales, cables eléctricos y otros obstáculos.

- No coloque el producto sobre hormigón, asfalto u otras superficies duras.
- No utilice el producto en condiciones de viento, lluvia o nieve.
- Cada vez que utilice el producto, revíselo previamente para asegurarse de que no está dañado ni desgastado.
¡Este producto únicamente debe utilizarse si se encuentra en perfecto estado!
- Asegúrese de que el producto esté humedecido con suficiente agua antes de cada uso para permitir el deslizamiento y evitar el desprendimiento de la piel.
- No utilice el producto como tobogán acuático.
- Informe a los niños sobre las instrucciones para un juego seguro.
- El producto solo puede ser utilizado por una sola persona a la vez.
- Los niños pueden ahogarse en cantidades no muy grandes de agua. El producto debe vaciarse siempre que no esté en uso.
- No lleve a cabo ningún tipo de modificación en el producto.
- Usar sólo con agua limpia del grifo. El agua contaminada puede poner en peligro la salud de los usuarios.
- Al colocar el producto, cerciórese de que no esté expuesto a la luz solar directa.
- Tenga en cuenta que el agua limpia de la piscina es un requisito previo para un uso seguro del producto. El agua contaminada puede poner en peligro la salud de los usuarios.

● Manejo

● Montar el producto

- Elija una superficie plana y limpia con espacio suficiente para desembalar y desplegar el producto.

- Conecte una manguera de jardín con un diámetro interior de 13–15 mm (½–5/8 pulgadas) a la conexión de agua **2** del producto (fig. B).
Nota: Recomendamos el uso de un acoplamiento de manguera de 13–15 mm (½–5/8 pulgadas) para facilitar la instalación.

● Desmontar el producto

- Retire la manguera de jardín.
- Deje que el producto se seque completamente antes de plegarlo.

● Limpieza y conservación

- No utilice en ningún caso productos de limpieza agresivos o corrosivos.
- Para la limpieza, utilice un paño ligeramente humedecido y sin pelusas.

● Eliminación

El embalaje está compuesto por materiales no contaminantes que pueden ser desechados en el centro de reciclaje local.

Para obtener información sobre las posibilidades de desecho del producto al final de su vida útil, acuda a la administración de su comunidad o ciudad.



El producto, incluidos los accesorios, y el material de embalaje son reciclables y están sujetos a la responsabilidad extendida del fabricante. Deséchelos por separado siguiendo la información ilustrada de recogida selectiva para un mejor tratamiento de los residuos. El logotipo Triman se aplica solo para Francia.

● **Garantía**

El producto ha sido fabricado según normas de calidad exigentes y ha sido probado minuciosamente antes de la entrega. En caso de fallos de material o de fabricación, dispone de derechos legales frente al vendedor del producto. Nuestra garantía mencionada a continuación no restringe sus derechos legales de ningún modo.

La garantía para este producto es de 3 años a partir de la fecha de compra. La garantía empieza el día de la fecha de compra. Conserve el justificante de compra original en un lugar seguro, ya que este documento es necesario para demostrar la compra.

Todos los daños o defectos ya presente en el momento de la compra deben informarse inmediatamente tras desembalar el producto.

Si el producto presenta defectos de material o fabricación en los 3 años a partir de la fecha de compra, lo repararemos o sustituiremos, según nuestra elección, gratuitamente para usted. El período de garantía no se extiende por una reclamación de garantía aprobada. Esto también es aplicable a las piezas sustituidas y reparadas.

La garantía pierde su validez si el producto se daña o se utiliza o mantiene de forma inadecuada.

La garantía cubre defectos de material y fabricación. Esta garantía no cubre las piezas del producto sujetas a un uso y desgaste normal y, por lo tanto, consideradas piezas de desgaste (por ej. pilas, baterías, mangueras, cartuchos de tinta) ni los daños a las piezas frágiles, por ej. interruptores o piezas de cristal.

● **Tramitación de la garantía**

Para garantizar una rápida tramitación de su consulta, tenga en cuenta las siguientes indicaciones:

Para realizar cualquier consulta, tenga a mano el recibo y el número de artículo (IAN 444232_2307) como justificante de compra.

Encontrará el número de artículo en una inscripción de la placa identificativa, en la portada de las instrucciones (abajo a la izquierda) o en una pegatina en la parte posterior o inferior.

Si el producto fallase o presentase algún defecto, póngase primero en contacto con el departamento de asistencia indicado, ya sea por teléfono o correo electrónico.

Puede enviarnos el producto defectuoso libre de franqueo adjuntando el recibo de compra (ticket de compra) e indicando dónde está y cuándo ha ocurrido el fallo a la dirección de asistencia que le indicamos.



● **Asistencia**

ES Asistencia en España

Tel.: 900984948

E-Mail: owim@lidl.es

De anvendte piktogrammers legende

	Sikkerhedsanvisninger
	Handlingsanvisninger
	CE-mærket indikerer at produktet er i overensstemmelse med relevante EU-direktiver gældende for produktet.

Vandlegemåtte

● Indledning



Hjerteligt tillykke med købet af deres nye produkt. Du har besluttet dig for et produkt af høj kvalitet. Gør Dem fortrolig med apparatet inden første ibrugtagning. Læs derfor den efterfølgende brugsvejledning og sikkerhedsanvisningerne omhyggeligt. Brug kun produktet som beskrevet og kun til de angivne anvendelsesområder. Opbevar denne vejledning på et sikkert sted. Hvis De giver produktet videre til andre, skal alle dokumenter følge med.

● Formålsbestemt anvendelse

Dette produkt er et legetøj til udendørs anvendelse. Det er ikke egnet til anvendelse på vand eller i sne.
Obs! Kun til hjemmebrug.

● Beskrivelse af de enkelte dele

- 1 Vandlegemåtte
- 2 Vandtilslutning

● Tekniske data

HG10981A: Mål: ca. 205 x 100 cm (L x B)
HG10981B: Mål: ca. ø 165 cm

● Leverede dele

- 1 vandlegemåtte*
- 1 brugsvejledning
- *slange medfølger ikke.



Sikkerhedshenvisninger

Obs!

Alle emballagematerialer er ikke bestanddel af legetøjet og skal fjernes af sikkerhedsmæssige årsager, før produktet gives til børn.

OPBEVAR ALLE SIKKERHEDSHENVISNINGER OG VEJLEDNINGER PÅ ET SIKKERT STED.



Undgå risiko for tilskadekomst!



⚠ OBS! RISIKO FOR BØRNS LIV OG HELBRED!

Lad aldrig børn være uden opsyn med emballagen og produktet. Der er fare for kvælning gennem emballagemateriale og livsfare gennem strangulering og/eller drukning. Børn undervurderer ofte farerne. Hold altid børn på afstand af produktet.

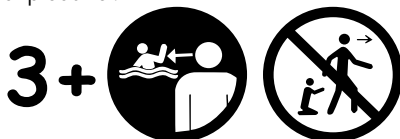

- **OBS!** Produktet er egnet til børn fra 3-årsalderen af.
- **OBS!** Lad deres barn aldrig være uden opsyn - Fare gennem drukning.
- **OBS!** Kun til hjemmebrug.
- Opstillingen skal altid foretages af en voksen person.
- Produktet skal opstilles på en jævn græsflade, som er fri for sten, stammer og træstubbe, ujævnheder og nedsænkninger.
Produktet skal have en tilpas sikkerhedsafstand på mindst 5 m til bygninger, trapper, hegn,

mure, farvande, strømledninger og andre forhindringer.

- Opstil produktet ikke på beton, asfalt eller andre hårde overflader.
- Brug produktet ikke ved blæst, regn- eller snevej.
- Kontrollér produktet inden hver brug for beskadigelser eller slid.
Produktet må kun anvendes i fejlfri tilstand.
- Sørg for, at produktet er fyldt tilstrækkeligt med vand hver gang før brug, så man kan glide på det og for at undgå hudafskrabninger.
- Brug ikke produktet som vandruksjebane.
- Informér dine børn omkring brugshenvisninger for sikker leg.
- Produktet må kun anvendes af henholdsvis en person på samme tid.
- Børn kan allerede drukne i små mængder vand. Produktet skal tømmes når det ikke er i brug.
- Foretag ikke nogen ændringer på produktet.
- Må kun benyttes med rent ledningsvand. Forurenede vand kan udsætte brugernes helbred for fare.
- Sørg ved opstillingen af produktet, at det ikke udsættes for direkte sollys.
- Sørg venligst for at rent bassinvand er forudsætningen for den sikre anvendelse af produktet. Forurenede vand kan udsætte brugernes helbred for fare.

● Betjening

● Opstilling af produktet

- Vælg en flad og ren flade med tilstrækkelig plads til at pakke og folde produktet ud.
- Forbind en haveslange med en indvendig diameter på 13–15 mm (½ – ⅝ tommer) med vandtilslutningen  på produktet (afb. B).
Bemærk: Vi anbefaler at anvende en slangekobling 13–15 mm (½ – ⅝ tommer) til enkel montering.

● Nedtagning af produktet

- Fjern haveslangen.
- Lad produktet tørre helt, inden det foldes sammen.

● Rengøring og pleje

- Anvend under ingen omstændigheder ætsende eller aggressive rengøringsmidler.
- Anvend til rengøring en let fugtet, frugfri klud.

● Bortskaffelse

Indpakningen består af miljøvenlige materialer, som De kan bortskaffe over de lokale genbrugssteder.

De får oplyst muligheder til bortskaffelse af det ud-tjente produkt hos deres lokale myndigheder eller bystyre.



Produktet og tilbehøret og emballagematerialer kan genbruges og er underlagt udvidet producentansvar. De skal bortskaffes separat. Følg de viste mærkater med sorteringsoplysninger, så de bortskaffes på en bedre måde. Triman-logoet gælder kun for Frankrig.

● Garanti

Produktet er blevet fremstillet efter strenge kvalitetsstandarder og kontrolleret nøje før udlevering. I tilfælde af materiale- eller produktionsfejl kan du i medfør af loven gøre krav gældende over for sælgeren af produktet. Dine lovmæssige rettigheder begrænses på ingen måde af den af os nedennævnte garanti.

Garantien på dette produkt gælder i 3 år regnet fra købsdatoen. Garantien gælder fra købsdatoen. Opbevar den originale kvittering et sikkert sted, da dette dokument forlanges forlagt som dokumentation for købet.

Alle skader eller mangler, der allerede forefindes på tidspunktet for købet, skal straks meddeles efter udpakningen af produktet.

Hvis der inden for 3 år regnet fra købsdatoen viser sig en materiale- eller produktionsfejl på produktet, reparerer eller udskifter vi det – efter vores valg

– gratis for dig. Garantiperioden forlænges ikke som følge af et imødekommet krav om garanti. Dette gælder også for udskiftede og reparerede dele.

Denne garanti bortfalder, hvis produktet er blevet beskadiget eller anvendt og vedligeholdt forkert.

Garantien dækker materiale- og produktionsfejl. Denne garanti dækker hverken produktdele, der er udsat for normal slitage og derfor er at betragte som sliddele (f.eks. batterier, akkumulatorer, slanger, farvepatroner), eller skader på skrøbelige dele, f.eks. kontakter eller dele af glas.

● Afvikling af garantisager

For at kunne garantere en hurtig sagsbehandling af deres forespørgsel, bedes De følge følgende anvisninger:



Opbevar kassebon og artikelnummer (IAN 444232_2307) som købsdokumentation, så disse kan fremlægges på forespørgsel. Artikelnumrene er angivet på typeskiltet, ved en indgraving, på forsiden af vejledningen (nederst til venstre) eller på et mærkat på bag- eller undersiden. Hvis der forekommer funktionsfejl eller andre mangler, skal De først kontakte nedenstående serviceafdeling telefonisk eller via e-mail.

Et produkt, der er registreret som defekt, kan De derefter sende portofrit til den meddelte serviceadresse ved vedlæggelse af købsbeviset (kassebon) og angivelsen af, hvori manglen består, og hvornår den er opstået.

● Service

DK Service Danmark
Tel.: 80253972
E-Mail: owim@lidl.dk

Legenda dei pittogrammi utilizzati

	Avvertenze di sicurezza
	Istruzioni per l'uso
	Il marchio CE indica la conformità con le rilevanti direttive UE applicabili a questo prodotto.

Tappetino per gioco ad acqua

● Introduzione



Congratulazioni per l'acquisto del vostro nuovo prodotto. Con esso avete optato per un prodotto di qualità. Familiarizzare con il prodotto prima di metterlo in funzione per la prima volta. A tale scopo, leggere attentamente le seguenti istruzioni d'uso e le avvertenze di sicurezza. Utilizzare il prodotto solo come descritto e per i campi di applicazione indicati. Conservare queste istruzioni in un luogo sicuro. Consegnare tutta la documentazione in caso di cessione del prodotto a terzi.

● Utilizzo conforme alla destinazione d'uso

Questo prodotto è un giocattolo destinato all'utilizzo in ambienti esterni. Non è adatto all'uso sull'acqua o nella neve.

Attenzione! Solo per uso domestico.

● Descrizione dei componenti

- 1 Tappetino da gioco riempito d'acqua
- 2 Attacco dell'acqua

● Specifiche tecniche

HG10981A: Dimensioni: ca. 205 x 100 cm (L x L)

HG10981B: Dimensioni: ca. ø 165 cm

● Contenuto della confezione

1 tappetino da gioco riempito d'acqua*

1 manuale di istruzioni per l'uso

*tubo flessibile non incluso nella confezione.



Avvertenze in materia di sicurezza

Attenzione!

Tutti i materiali che costituiscono l'imballaggio non sono parte integrante del giocattolo e dovrebbero essere rimossi per motivi di sicurezza prima di consegnare il prodotto ai bambini per giocare.

CONSERVARE IN UN LUOGO SICURO TUTTE LE ISTRUZIONI E LE AVVERTENZE.



Evitare il pericolo di lesioni!

-  **ATTENZIONE! PERICOLO DI MORTE E DI INCIDENTE PER BAMBINI E INFANTI!**

Non lasciare mai i bambini privi di sorveglianza in presenza del materiale di imballaggio e del prodotto. Sussiste un pericolo di soffocamento a causa del materiale di imballaggio e un pericolo di morte per strangolamento e/o annegamento. Spesso i bambini sottovalutano i pericoli. Tenere sempre il prodotto fuori dalla portata dei bambini.

3+



- **ATTENZIONE!** Il prodotto è adatto ai bambini a partire da un'età di 3 anni!
- **ATTENZIONE!** Non lasciare mai i bambini privi di sorveglianza. Pericolo di annegamento.
- **ATTENZIONE!** Esclusivamente per uso domestico.
- Il montaggio dovrebbe avvenire sempre ad opera di un adulto.

- Il prodotto dovrebbe essere montato in piano su una superficie erbosa priva di pietre, rami, ondulazioni del terreno e buche.
Il prodotto dovrebbe avere una distanza di sicurezza adeguata pari ad almeno 5 m da edifici, scale, cancelli, muri, corsi d'acqua, cavi elettrici e altri ostacoli.
- Non montare il prodotto su cemento, asfalto o altri terreni duri.
- Non utilizzare il prodotto in caso di vento, pioggia o neve.
- Prima di ogni utilizzo controllare che il prodotto non sia né danneggiato, né usurato.
Il prodotto può essere utilizzato solo se in perfetto stato!
- Assicurarsi prima di ogni uso che il prodotto sia sufficientemente bagnato d'acqua per permettere di scivolare ed evitare escoriazioni della pelle.
- Non utilizzare il prodotto come scivolo d'acqua.
- Informare i propri figli circa le istruzioni per l'uso affinché giochino in sicurezza.
- Il prodotto può essere utilizzato solamente da una persona per volta.
- I bambini possono annegare anche in piccole quantità d'acqua. Svuotare il prodotto quando non si utilizza.
- Non apportare modifiche al prodotto.
- Utilizzare solamente con acqua del rubinetto pulita. L'acqua contaminata può mettere a repentaglio la salute dell'utente.
- Durante l'installazione del prodotto assicurarsi di non esporlo all'irradiazione solare diretta.
- Si prega di tenere in considerazione che il prerequisito per l'uso sicuro del prodotto è la presenza di acqua pulita nella piscina. L'acqua contaminata può mettere a repentaglio la salute dell'utente.

● Utilizzo

● **Montaggio del prodotto**

- Selezionare una superficie adatta piana e pulita e con sufficiente spazio per disimballare e aprire il prodotto.

- Collegare un tubo flessibile da giardino con un diametro interno pari a 13-15 mm ($\frac{1}{2}$ - $\frac{5}{8}$ pollici) all'attacco dell'acqua **2** del prodotto (Fig. B).

Nota: per facilitare il montaggio si consiglia di utilizzare un raccordo per tubo flessibile da 13-15 mm ($\frac{1}{2}$ - $\frac{5}{8}$ pollici).

● **Smontaggio del prodotto**

- Rimuovere il tubo flessibile da giardino.
- Fare asciugare completamente il prodotto prima di ripiegarlo.

● **Pulizia e cura**

- Non utilizzare in nessun caso detergenti aggressivi o corrosivi.
- Per la pulizia utilizzare un panno leggermente inumidito e privo di peli.

● **Smaltimento**

L'imballaggio è composto da materiali ecologici che possono essere smaltiti presso i siti di raccolta locali per il riciclo.

E' possibile informarsi circa le possibilità di smaltimento del prodotto usato presso l'amministrazione comunale o cittadina.



Il prodotto, i suoi accessori e i materiali di imballaggio sono riciclabili e soggetti alla responsabilità estesa del produttore. Per un migliore trattamento dei rifiuti, smaltirli separatamente seguendo i diversi simboli della raccolta differenziata. Il logo Triman è valido solamente per la Francia.

● **Garanzia**

Il prodotto è stato fabbricato accuratamente secondo severe direttive di qualità ed è stato controllato meticolosamente prima della consegna. In caso di difetti di materiale o fabbricazione l'acquirente può far valere diritti legali nei confronti del venditore. La nostra garanzia sotto riportata non costituisce alcun limite ai diritti legali dell'acquirente.

Questo prodotto è garantito per 3 anni con decorrenza dalla data di acquisto. La garanzia decorre dalla data d'acquisto. Conservare lo scontrino originale in un posto sicuro perché questo documento viene richiesto come prova dell'avvenuto acquisto.

Tutti i danni o difetti presenti già al momento dell'acquisto devono essere comunicati subito dopo l'apertura della confezione.

Se entro 3 anni dalla data di acquisto di questo prodotto si rileva un difetto di materiale o di fabbricazione, noi procederemo, a nostra discrezione, alla riparazione o sostituzione gratuita del prodotto o al rimborso del prezzo di acquisto. Un eventuale intervento in garanzia non prolunga né rinnova il periodo di garanzia stesso. Ciò vale anche per le parti sostituite e riparate.

Questa garanzia decade in caso di danneggiamento oppure uso o manutenzione impropri del prodotto.

La prestazione in garanzia vale per difetti del materiale o di fabbricazione. Questa garanzia non si estende a componenti del prodotto esposti a normale logorio, che possono pertanto essere considerati come componenti soggetti a usura (esempio capacità della batteria, calcificazione, lampade, pneumatici, filtri, spazzole...). La garanzia non si estende altresì a danni che si verificano su componenti delicati (esempio interruttori, batterie, parti realizzate in vetro, schermi, accessori vari) nonché danni derivanti dal trasporto o altri incidenti.

● **Gestione dei casi in garanzia**

Per garantire un rapido disbrigo delle proprie pratiche, seguire le istruzioni seguenti:

Per ogni richiesta si prega di conservare lo scontrino e il codice dell'articolo (IAN 444232_2307) come prova d'acquisto.

Il numero d'articolo può essere dedotto dalla targhetta, da un'incisione, dal frontespizio delle istruzioni (in basso a sinistra) oppure dall'adesivo applicato sul retro o sul lato inferiore.

In caso di disfunzioni o avarie, contattare innanzitutto i partner di assistenza elencati di seguito telefonicamente oppure via e-mail.

Si può inviare il prodotto ritenuto difettoso all'indirizzo del centro di assistenza indicato con spedizione esente da affrancatura, completo del documento di acquisto (scontrino) e della descrizione del difetto, specificando anche quando tale difetto si è verificato.



● **Assistenza**

IT **Assistenza Italia**

Tel.: 800790789

E-Mail: owim@lidl.it

A felhasznált piktogramok jelmagyarázata

	Biztonsági tudnivalók Kezelési utasítások
	A CE-jelzés a termékre vonatkozó rele- váns EU-irányelvek betartását jelöli.

Vízi játszószőnyeg

● Bevezető



Gratulálunk új termékének vásárlása alkalmából. Ezzel egy magas minőségű termék mellett döntött. Az első üzembevé-
tel előtt ismerkedjen meg a készülékkel. Ehhez figyel-
mesen olvassa el a következő Használati utasítást
és a biztonsági tudnivalókat. A terméket csak a leír-
tak szerint és a megadott felhasználási területeken
alkalmazza. Őrizze meg ezt az útmutatót egy biztos
helyen. A termék harmadik félnek történő továbbadása
esetén mellékelje a termék a teljes dokumentációját is.

● Rendeltetészerű használat

Ez a termék egy szabadterei játékszer. Vízen vagy
hóban történő használatra nem alkalmas.

Figyelem! Csak otthoni használatra.

● Alkatrészleírás

- 1 vízi játszószőnyeg
- 2 vízcsatlakozó

● Műszaki adatok

HG10981A: Mérete: kb. 205 x 100 cm (H x Sz)

HG10981B: Mérete: kb. ø 165 cm

● A csomag tartalma

1 vízi játszószőnyeg*

1 használati utasítás

* a tömlőt nem tartalmazza a csomag.



Biztonsági utasítások

Figyelem!

**A csomagolóanyagok nem a játékszer tar-
tozékai és biztonsági okok miatt mindig
távolítsa el ezeket, mielőtt odaadja a
gyermeknek a terméket játszani.**

**ŐRIZZE MEG VALAMENNYI BIZTONSÁGI TUD-
NIVALÓT ÉS UTASÍTÁST EGY BIZTOS HELYEN.**



Kerülje a sérülésveszélyt!



**FIGYELEM! KISGYEREKEK
ÉS GYEREKEK SZÁMÁRA ÉLET-
ÉS BALESETVESZÉLYES!**

Soha ne hagyjon gyermeket a termékkel és a
csomagolóanyaggal felügyelet nélkül. A csoma-
golóanyagok fulladásveszéllyel és megfojtás
által életveszéllyel fenyegetnek. A gyermekek
gyakran alábecsülik a veszélyeket. Tartsa a
gyerekeket a terméktől mindig távol.

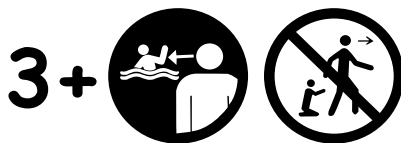

- **FIGYELEM!** A termék 3 éves kortól ajánlott
gyermek számára!
- **FIGYELEM!** Sohase hagyja a gyermekét
felügyelet nélkül - fulladásveszély.
- **FIGYELEM!** Csak otthoni használatra.
- Az összeszerelést mindig felnőttnek kell végeznie.
- A terméket egy sík füves felületen kell felállítani,
amely mentes a kövektől, ágaktól, kiemelkedé-
sektől és mélyedésektől.

A terméket legalább 5 m-es távolságban kell el-
helyezni az épületektől, lépcsőktől, kerítésektől,

falaktól, vizektől, áramvezetésektől és más akadályoktól.

- Ne állítsa a terméket betonra, aszfaltra, vagy kemény talajra.
- Ne használja a terméket szeles időben, esőben, vagy hóban.
- Ellenőrizze a terméket minden használat előtt, hogy nincsen-e rajta sérülés vagy az elhasználódás nyoma.
- A termék csak kifogástalan állapotban használható!
- Ügyeljen arra, hogy a termék minden használat előtt elegendő mennyiségű vízzel legyen borítva, és így lehetővé tegye a csúszást és megakadályozza a bőr felhorzsolódását.
- Ne használja a terméket vizes csúszdaként.
- Tájékoztassa a gyermekeit a biztonságos játékhoz szükséges használati tudnivalókról.
- A terméket egyidőben csak egy személy használhatja.
- A gyermekek már kevés vízben is megfulladhatnak. Ūritse ki a terméket, ha már nem használja.
- Tilos változtatásokat elvégezni a terméken.
- Csak tiszta vezetékves vízzel használja. A szennyezett víz veszélyeztetheti a használók egészségét.
- A termék felállításakor ügyeljen arra, hogy az ne legyen kitéve közvetlen napsütésnek.
- Kérjük, tartsa szem előtt, hogy a tiszta medencevíz a termék biztonságos használatának feltétele. A szennyezett víz veszélyeztetheti a használók egészségét.

● Kezelés

● A termék felállítása

- A termék kicsomagolásához és széthajtogatásához válasszon egy megfelelően sík és tiszta felületet elegendő helyvel.
- Csatlakoztassa a 13–15 mm-es (1/2 – 5/8 collos) belső átmérőjű kerti tömlőt a termék vízcsatlakozásához **2** (B ábra).

Tudnivaló: Az egyszerű szereléshez

13–15 mm-es (1/2 – 5/8 collos) tömlőcsatlakozó használatát javasoljuk.

● A termék szétszerelése

- Távolítsa el a kerti locsolótömlőt.
- Összehajtogatás előtt hagyja teljesen megszáradni a terméket.

● Tisztítás és ápolás

- Semmiképpen ne használjon erre a célra maró hatású vagy agresszív tisztítószereket.
- A tisztításhoz használjon egy enyhén megnedvesített és szőszmentes kendőt.

● Mentésítés

A csomagolás környezetbarát anyagokból készült, amelyeket a helyi újrahasznosító helyeken adhat le ártalmatlanítás céljából.

A kiszolgált termék megsemmisítési lehetőségeiről lakóhelye illetékes önkormányzatánál tájékozódhat.



A termék, beleértve a tartozékokat és a csomagolóanyagokat is, újrahasznosítható, és a gyártó kiterjesztett felelőssége alá tartozik. A jobb hulladékkezelés érdekében az ábrán látható információk (szortírozási információk) alapján külön ártalmatlanítsa őket. A Triman-logó csak Franciaországra vonatkozik.

● Garancia

A terméket gondosan, szigorú minőségi előírások betartásával gyártottuk, és a szállítás előtt gondosan ellenőriztük. Anyag- vagy gyártási hibák esetén a termék eladójával szemben törvényes jogok illetik meg. Az Ön törvényes jogait az általunk alább meghatározott garancia semmilyen módon nem korlátozza.

Erre a termékre 3 év garanciát adunk a vásárlás dátumától számítva. A garancia idő a vásárlás

dátumával kezdődik. Biztonságos helyen őrizze meg az eredeti vásárlói bizonylatot, mert ez a dokumentum szükséges a vásárlás bizonyításához.

A vásárláskor fennálló károkat és hiányosságokat a termék kicsomagolása után haladéktalanul jelezze.

Ha ezen a terméken a vásárlástól számított 3 éven belül anyag- vagy gyártási hibát észlel, választásunk szerint ingyenesen megjavítjuk vagy kicseréljük a terméket. A garancia idő nem hosszabbodik meg a helyette nyújtott szavatossági igény által. Ez a kicserélt vagy javított alkatrészekre is érvényes.

A garancia megszűnik, ha a terméket megrongálták, ill. nem szakszerűen kezelték vagy végezték a karbantartást.

A garancia az anyag- és gyártási hibákra vonatkozik. Ez a garancia nem terjed ki azokra a termékalkatrészekre, amelyek normál kopásnak vannak kitéve, és ezért gyorsan kopó alkatrésznek minősülnek (pl. elemekre, akkumulátorokra, tömlőkre, tintapatronokra), illetve a törékeny alkatrészek sérülésére, pl. kapcsolókra vagy üveg alkatrészekre.

● Garanciális ügyek lebonyolítása

Ügyének gyors elintézhetsége céljából, kérjük kövesse az alábbi útmutatást:

Kérjük, kérdések esetére készítse elő a pénztárblokkot és a cikkszámot (IAN 444232_2307) a vásárlás tényének az igazolására.

Kérjük, hogy a cikkszámot olvassa le a típus tábláról, a gravírozásból, az Útmutató címdaláról (balra lent), illetve a hátoldalon, vagy a termék alján található matricáról.

Amennyiben működési hibák, vagy egyéb hiányosság lépne fel, előszöris vegye fel a kapcsolatot a következőkben megnevezett szervizek egyikével telefonon, vagy e-mailen.

A hibásnak ítélt terméket ezután a vásárlást igazoló blokk, valamint a hiba leírásának és keletkezési

idejének mellékelésével díjmentesen postázhatja az Önnel közölt szervizcímrre.

● Szerviz

Szerviz Magyarország

Tel.: 0680021536

E-mail: owim@lidl.hu

OWIM GmbH & Co. KG

Stiftsbergstraße 1
74167 Neckarsulm
GERMANY

Model no.: HG10981A/HG10981B
Version: 01/2024

Stand der Informationen · Last Information
Update · Version des informations · Stand
van de informatie · Stan informacii · Stav
informacii · Stav informacii · Estado de las
informaciones · Tilstand af information
Versione delle informazioni · Információk állása:
10/2023 · Ident.No.: HG10981A/B102023-8



IAN 444232_2307

