

OWIM GmbH & Co. KG

Stiftsbergstraße 1
74167 Neckarsulm
GERMANY

Model-Nr.: HG10688

Version: 11/2023

IAN 437887_2304





HAARTROCKNER / HAIRDRYER / SÈCHE-CHEVEUX SHT 1800 A1

(DE) (AT) (CH)

HAARTROCKNER

Bedienungsanleitung

(GB)

HAIRDRYER

User manual

(FR) (BE)

SÈCHE-CHEVEUX

Manuel d'utilisation

(NL) (BE)

FOHN

Gebruikershandleiding

(PL)

SUSZARKA DO WŁOSÓW

Instrukcja obsługi

(CZ)

VYSOUŠEČ VLASŮ

Návod k použití

(SK)

SUŠIČ NA VLASY

Používateľská príručka

(ES)

SECADOR DE PELO

Manual del usuario

(DK)

HÅRTØRRER

Brugsvejledning

(IT)

ASCIUGACAPELLI

Manuale di istruzioni

(HU)

HÁJSZÁRÍTÓ

Használati útmutató

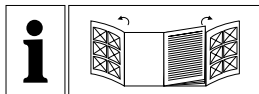

DE/AT/CH	Bedienungsanleitung	Seite	5
GB/IE	User manual	Page	14
FR/BE	Manuel d'utilisation	Page	22
NL/BE	Gebruikershandleiding	Pagina	31
PL	Instrukcja obsługi	Strona	39
CZ	Návod k použití	Strana	47
SK	Používateľská príručka	Strana	55
ES	Manual del usuario	Página	63
DK	Brugsvejledning	Side	71
IT	Manuale di istruzioni	Pagina	79
HU	Használati útmutató	Oldal	87

A

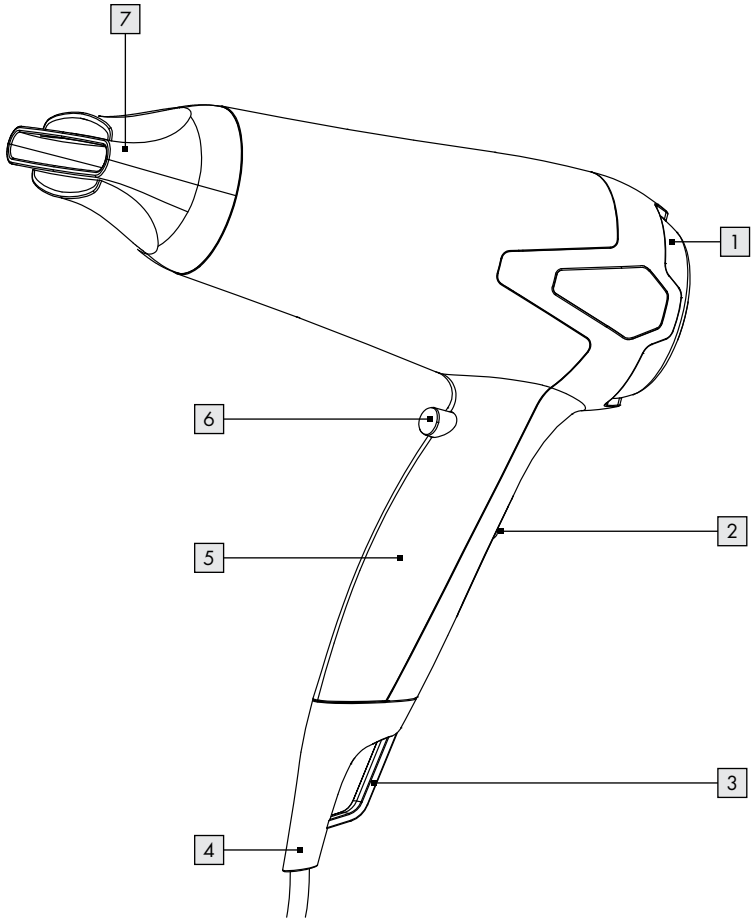

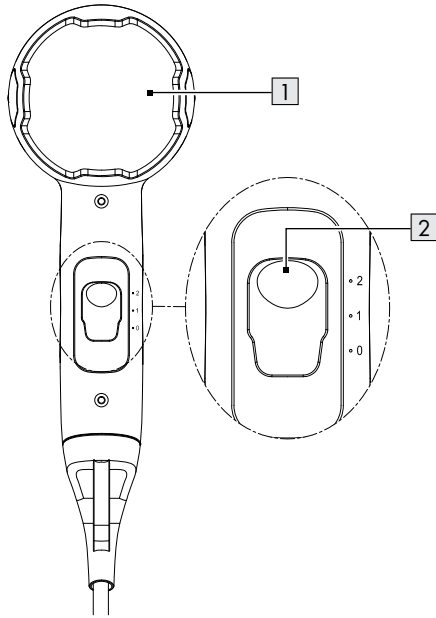
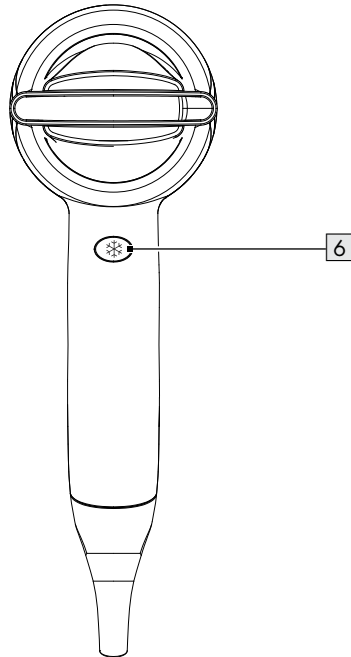
B**C**



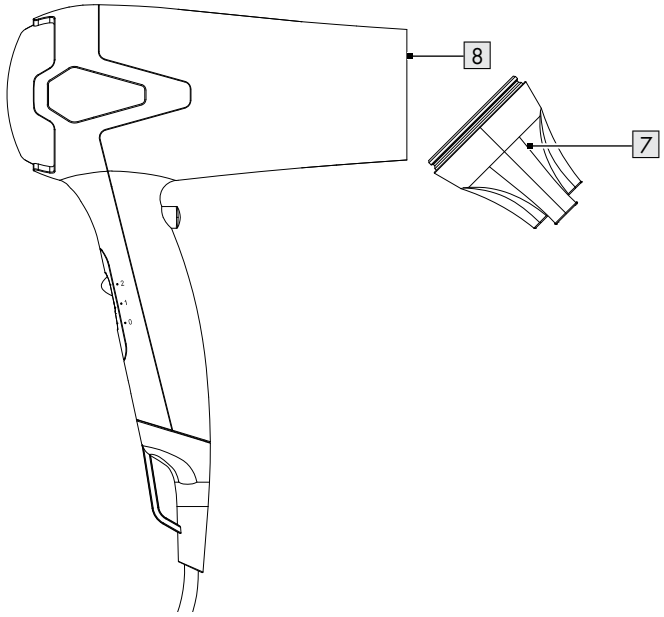









D



Liste der verwendeten Piktogramme	Seite 6
Einleitung	Seite 6
Bestimmungsgemäße Verwendung	Seite 6
Lieferumfang	Seite 7
Liste der Teile (Abb. A & D)	Seite 7
Technische Daten	Seite 7
Allgemeine Sicherheitshinweise	Seite 7
Erstverwendung	Seite 10
Bedienung	Seite 10
Haare trocknen	Seite 10
Haare stylen (Abb. D)	Seite 10
Reinigung und Wartung	Seite 11
Lagerung	Seite 11
Entsorgung	Seite 11
Garantie	Seite 12
Abwicklung im Garantiefall	Seite 13
Service	Seite 13

Liste der verwendeten Piktogramme

In dieser Bedienungsanleitung und auf der Verpackung werden die folgenden Warnhinweise verwendet:

	<p>GEFAHR! Dieses Symbol mit dem Signalwort „Gefahr“ bezeichnet eine Gefährdung mit einem hohen Risikograd, die, wenn sie nicht vermieden wird, eine schwere Verletzung oder den Tod zur Folge hat.</p>	 Wechselstrom/-spannung
		<p>Hz Hertz (Netzfrequenz)</p>
		<p>W Watt</p>
	<p>WARNUNG! Dieses Symbol mit dem Signalwort „Warnung“ bezeichnet eine Gefährdung mit einem mittleren Risikograd, die, wenn sie nicht vermieden wird, eine schwere Verletzung oder den Tod zur Folge haben kann.</p>	 Symbol für ein Produkt der Schutzklasse II
	<p>VORSICHT! Dieses Symbol mit dem Signalwort „Vorsicht“ bezeichnet eine Gefährdung mit einem niedrigen Risikograd, die, wenn sie nicht vermieden wird, eine geringe oder mäßige Verletzung zur Folge haben kann.</p>	 Verwenden Sie das Produkt nicht in der Nähe von Badewannen, Duschen, Waschbecken oder anderen Behältern, die Wasser enthalten.
	<p>HINWEIS: Dieses Symbol mit dem Signalwort „Hinweis“ bietet weitere nützliche Informationen.</p>	 Lesen Sie die Bedienungsanleitung sorgfältig durch, insbesondere die Sicherheitshinweise.
	<p>Verwenden Sie das Produkt nur in Innenbereichen.</p>	 Das CE-Zeichen bestätigt Konformität mit den für das Produkt zutreffenden EU-Richtlinien.
 Sicherheitshinweise  Gebrauchsanweisungen		

HAARTROCKNER

● Einleitung

Wir beglückwünschen Sie zum Kauf Ihres neuen Produkts. Sie haben sich damit für ein hochwertiges Produkt entschieden. Die Bedienungsanleitung ist Teil dieses Produkts. Sie enthält wichtige Hinweise für Sicherheit, Gebrauch und Entsorgung. Machen Sie sich vor der Benutzung des Produkts mit allen Bedien- und Sicherheitshinweisen vertraut. Benutzen Sie das Produkt nur wie beschrieben und für die angegebenen Einsatzbereiche. Händigen Sie alle Unterlagen bei Weitergabe des Produkts an Dritte mit aus.

● Bestimmungsgemäße Verwendung

Dieses Produkt ist zum Trocknen und Stylen von Menschenhaar vorgesehen.

Das Produkt darf nicht an künstlichem Haar oder Tierhaar angewendet werden. Verwenden Sie das Produkt für keine anderen Zwecke.

Das Produkt darf nur im Haushalt verwendet werden. Es ist nicht zur gewerblichen Nutzung vorgesehen.

Der Hersteller übernimmt keine Haftung für Schäden aufgrund unsachgemäßer Verwendung.

● Lieferumfang

Überprüfen Sie nach dem Auspacken des Produkts, ob die Lieferung vollständig ist und alle Teile in ordnungsgemäßem Zustand sind. Entfernen Sie vor der Verwendung sämtliche Verpackungsmaterialien.

- 1x Haartrockner
- 1x Konzentrationsdüse
- 1x Bedienungsanleitung

● Liste der Teile (Abb. A & D)

- 1 Lufterlass
- 2 0 / 1 / 2 (Ein-/Ausschalten, Luftstrom und Wärmeregulierung)
- 3 Aufhängung
- 4 Netzkabel und Netzstecker
- 5 Griff
- 6  (Taste für den Kühlmodus)
- 7 Konzentrationsdüse
- 8 Luftauslass

● Technische Daten

- Eingangsspannung: 220–240 V~, 50–60 Hz
- Eingangsleistung: 1800–2200 W
- Schutzklasse: II



Allgemeine Sicherheitshinweise

MACHEN SIE SICH VOR DER BENUTZUNG DES PRODUKTS MIT ALLEN SICHERHEITS- UND BEDIENHINWEISEN VERTRAUT! WENN SIE DIESES PRODUKT AN ANDERE WEITERGEBEN, GEBEN SIE AUCH ALLE DOKUMENTE WEITER!

Im Falle von Schäden aufgrund der Nichteinhaltung dieser Bedienungsanleitung erlischt Ihr Garantieanspruch! Für Folgeschäden wird keine Haftung übernommen! Im Falle von Sach- oder Personenschäden aufgrund einer unsachgemäßen Benutzung oder Nichteinhaltung der Sicherheitshinweise wird keine Haftung übernommen!

Kinder und Personen mit Einschränkungen

⚠️ WARNUNG! LEBENS-GEFAHR UND UNFALL-GEFAHR FÜR SÄUGLINGE UND KINDER!

Lassen Sie Kinder nicht mit dem Verpackungsmaterial unbeaufsichtigt. Das Verpackungsmaterial stellt eine Erstickungsgefahr dar. Kinder unterschätzen die damit verbundenen Gefahren häufig. Halten Sie Kinder stets von Verpackungsmaterialien fern.

- Dieses Produkt kann von Kindern ab 8 Jahren und darüber sowie von Personen mit verringerten physischen, sensorischen oder mentalen Fähigkeiten oder Mangel an Erfahrung und Wissen benutzt werden, wenn sie beaufsichtigt oder bezüglich des sicheren Gebrauchs des Produktes unterwiesen wurden und die daraus resultierenden Gefahren verstehen.
- Kinder dürfen nicht mit dem Produkt spielen.
- Reinigung und Benutzerwartung dürfen nicht von Kindern ohne Beaufsichtigung durchgeführt werden.

Bestimmungsgemäßer Gebrauch

- ⚠ **WARNUNG!** Eine unsachgemäße Verwendung kann zu Verletzungen führen. Verwenden Sie das Produkt ausschließlich dieser Anleitung entsprechend.

Elektrische Sicherheit

- ⚠ **GEFAHR!**
Stromschlaggefahr!
Versuchen Sie niemals, das Produkt selbst zu reparieren.

Im Fall einer Fehlfunktion dürfen Reparaturen ausschließlich von qualifiziertem Personal durchgeführt werden.

- ⚠ **WARNUNG! Stromschlaggefahr!** Tauchen Sie das Produkt nicht in Wasser oder andere Flüssigkeiten ein. Halten Sie das Produkt niemals unter fließendes Wasser.
- ⚠ **WARNUNG! Stromschlaggefahr!** Verwenden Sie kein beschädigtes Produkt. Trennen Sie das Produkt vom Stromnetz und wenden Sie sich an Ihren Händler, wenn es beschädigt ist.
- Bevor Sie das Produkt mit dem Stromnetz verbinden, überprüfen Sie, ob Spannung und Netzfrequenz den am Typenschild des Produkts angegebenen Details zur Stromversorgung entsprechen.
- Überprüfen Sie den Netzstecker und die Anschlussleitung regelmäßig auf Schäden. Wenn die Anschlussleitung beschädigt ist, muss sie durch den Hersteller, seinen Kundendienst oder eine ähnlich qualifizierte Person ersetzt werden, um Gefährdungen zu vermeiden.

- Schützen Sie die Anschlussleitung vor Beschädigungen. Lassen Sie sie nicht über scharfe Kanten hängen und quetschen oder biegen Sie sie nicht. Halten Sie die Anschlussleitung von heißen Oberflächen und offenen Flammen fern.
- Als zusätzlicher Schutz wird die Installation eines Fehlerstromschutzschalters (RCD) mit einem Auslösestrom von nicht mehr als 30 mA im Stromkreis des Badezimmers empfohlen. Fragen Sie Ihren Installateur um Rat.
- Die Verwendung von Verlängerungsleitungen wird nicht empfohlen. Falls der Einsatz einer Verlängerungsleitung erforderlich sein sollte, muss sie für einen Stromfluss von mindestens 10 A vorgesehen sein. Verlegen Sie Leitungen so, dass niemand darüber stolpern und nichts beschädigt werden kann.
- Lassen Sie das Produkt nicht fallen, um Schäden am Produkt zu vermeiden.
- Blockieren Sie niemals den Lufteinlass und den Luftauslass, um eine Überhitzung des Produkts zu vermeiden.
- Das Produkt darf nicht unbeaufsichtigt bleiben, während es an das Stromnetz angeschlossen ist.
- Nehmen Sie das Produkt nicht mit feuchten Händen oder auf nassem Boden stehend in Betrieb. Fassen Sie den Netzstecker nie mit nassen oder feuchten Händen an.
- Ziehen Sie den Netzstecker nicht an der Anschlussleitung aus der Steckdose. Wickeln Sie die Anschlussleitung nicht um das Produkt.
- Schützen Sie das Produkt, die Anschlussleitung und den Netzstecker vor Staub, direkter Sonneneinstrahlung, Tropf- und Spritzwasser.
- Schalten Sie das Produkt stets aus, bevor Sie
 - Zubehörteile austauschen,
 - das Produkt reinigen,
 - das Produkt von der Stromversorgung trennen.

Bedienung



WARNUNG! **Stromschlaggefahr!**

- ⚠ Verwenden Sie dieses Produkt nicht in der Nähe von Badewannen, Duschen, Waschbecken oder anderen mit Wasser gefüllten Gefäßen.

- Wenn das Produkt in einem Badezimmer verwendet wird, trennen Sie es nach dem Gebrauch vom Stromnetz, da die Nähe von Wasser eine Gefahr darstellt, selbst wenn das Produkt ausgeschaltet ist.

● **Erstverwendung**

- Entfernen Sie das gesamte Verpackungsmaterial. Überprüfen Sie, ob alle Teile vollständig sind.
- ① **HINWEIS:** Dieses Produkt kann während der ersten Verwendung einen Geruch abgeben. Dabei handelt es sich um Produktions- oder Transport-Rückstände, die schnell nachlassen.

● **Bedienung**

● **Haare trocknen**

(Abb. B)

1. Verbinden Sie den Netzstecker **4** mit einer geeigneten Steckdose.
2. Wählen Sie den gewünschten Luftstrom und die Heizstufen:

0 / 1 / 2 2	Luftströmung / Hitze
0	Produkt aus
1	Eingeschaltet: sanfter Luftstrom und niedrige Heizstufe
2	Eingeschaltet: Starker Luftstrom und hohe Heizstufe

- ① **HINWEIS:** Falls sich das Produkt überhitzt, schaltet es sich automatisch aus.
- 3. Nach der Verwendung: Stellen Sie den Schalter 0/1/2 **2** auf 0, um das Gerät auszuschalten. Ziehen Sie den Netzstecker **4** aus der Steckdose.

● **Haare stylen (Abb. D)**

Konzentrationsdüse verwenden

1. Setzen Sie die Konzentrationsdüse **7** auf den Luftauslass **8**.
2. Drehen Sie die Konzentrationsdüse **7**, um die Position zu ändern.
3. Schalten Sie das Produkt ein. Verwenden Sie die Konzentrationsdüse **7**, um die Luftströmung auf einen bestimmten Bereich im Haar zu richten.

① **HINWEISE:**

- Wir empfehlen beim Haarstyling einen sanften Luftstrom und eine niedrige Heizstufe. (Stellen Sie den Schalter 0/1/2 **2** auf 1.)
- Entfernen Sie die Konzentrationsdüse **7** vom Luftauslass **8**: Ziehen Sie die Konzentrationsdüse **7** mit einer Abwärtsbewegung ab.

⚠ VORSICHT! Berühren und entfernen Sie die Konzentrationsdüse **7** nicht, wenn sie noch heiß ist.

Kaltluft-Funktion

(Abb. C)

Verwenden Sie die Kaltluft-Funktion, damit die Frisur länger hält:

* 6	Kalte Luftströmung
■ Taste gedrückt halten	Kalte Luftströmung ein
■ Taste loslassen	Kalte Luftströmung stoppt

- ① **HINWEIS:** Wenn das Gerät nicht funktioniert, schalten Sie es aus und trennen Sie es von der Stromversorgung. Lassen Sie das Produkt abkühlen.

● Reinigung und Wartung

⚠ GEFAHR! Stromschlaggefahr! Schalten Sie das Produkt vor der Reinigung stets aus und ziehen Sie den Netzstecker **4** aus der Steckdose.

⚠ WARNING! Tauchen Sie die elektrischen Teile des Produkts nicht in Wasser oder andere Flüssigkeiten ein. Halten Sie das Produkt niemals unter fließendes Wasser.

⚠ VORSICHT! Verwenden Sie keine ätzenden oder scheuernden Reinigungsmittel oder Materialien, um das Produkt zu reinigen.

1. Wischen Sie das Gehäuse und die Konzentrationsdüse **7** mit einem leicht feuchten Tuch ab. Bei hartnäckigen Verschmutzungen wischen Sie mit einem leichten Reinigungsmittel auf dem Tuch. Und trocknen Sie alle Teile gründlich ab.
2. Reinigen Sie den Lufteinlass **1** mit einem trockenen Tuch.

● Lagerung

- Lagern Sie das Produkt an einem kühlen und trockenen Ort, geschützt vor Feuchtigkeit und außer Reichweite von Kindern.
- Lagern Sie das Produkt in der Originalverpackung, wenn es nicht in Verwendung ist.
- Alternativ kann das Produkt auch an der Aufhängeöse **3** aufgehängt werden.

● Entsorgung

Die Verpackung besteht aus umweltfreundlichen Materialien, die Sie über die örtlichen Recyclingstellen entsorgen können.



Beachten Sie die Kennzeichnung der Verpackungsmaterialien bei der Abfalltrennung, diese sind gekennzeichnet mit Abkürzungen (a) und Nummern (b) mit folgender Bedeutung: 1–7: Kunststoffe/20–22: Papier und Pappe/80–98: Verbundstoffe.

Produkt:



Das Produkt inkl. Zubehör und die Verpackungsmaterialien sind recyclebar und unterliegen einer erweiterten Herstellerverantwortung. Entsorgen Sie diese getrennt, den abgebildeten Info-tri (Sortierinformation) folgend, für eine bessere Abfallbehandlung.

Das Triman-Logo gilt nur für Frankreich.



Möglichkeiten zur Entsorgung des ausgedienten Produkts erfahren Sie bei Ihrer Gemeinde oder Stadtverwaltung.



Gerät entsorgen

Das Symbol der durchgestrichenen Mülltonne bedeutet, dass dieses Gerät am Ende der Nutzungszeit nicht über den Haushaltsmüll entsorgt werden darf. Das Gerät ist bei eingerichteten Sammelstellen, Wertstoffhöfen oder Entsorgungsbetrieben abzugeben. Zudem sind Vertreiber von Elektro- und Elektronikgeräten sowie Vertreiber von Lebensmitteln zur Rücknahme verpflichtet. LIDL bietet Ihnen Rückgabemöglichkeiten direkt in den Filialen und Märkten an. Rückgabe und Entsorgung sind für Sie kostenfrei. Beim Kauf eines Neugerätes haben Sie das Recht, ein entsprechendes Altgerät unentgeltlich zurückzugeben. Zusätzlich haben Sie die Möglichkeit, unabhängig vom Kauf eines Neugerätes, unentgeltlich (bis zu drei) Altgeräte abzugeben, die in keiner Abmessung größer als 25 cm sind. Bitte löschen Sie vor der Rückgabe alle personenbezogenen Daten. Bitte entnehmen Sie vor der Rückgabe Batterien oder Akkumulatoren, die nicht vom Altgerät umschlossen sind, sowie Lampen, die zerstörungsfrei entnommen werden können und führen diese einer separaten Sammlung zu.

● Garantie

Das Produkt wurde nach strengen Qualitätsrichtlinien hergestellt und vor der Auslieferung sorgfältig geprüft. Im Falle von Material- oder Herstellungsfehlern haben Sie gegenüber dem Verkäufer des Produkts gesetzliche Rechte. Ihre gesetzlichen Rechte werden in keiner Weise durch unsere unten aufgeführte Garantie eingeschränkt.

Die Garantie für dieses Produkt beträgt 3 Jahre ab Kaufdatum. Die Garantiezeit beginnt mit dem Kaufdatum. Bewahren Sie den Originalkaufbeleg an einem sicheren Ort auf, da dieses Dokument als Nachweis des Kaufs erforderlich ist.

Alle Schäden oder Mängel, die bereits zum Zeitpunkt des Kaufs vorhanden sind, müssen unverzüglich nach dem Auspacken des Produkts gemeldet werden.

Sollte das Produkt innerhalb von 3 Jahren ab Kaufdatum einen Material- oder Herstellungsfehler aufweisen, werden wir es – nach unserer Wahl – kostenlos für Sie reparieren oder ersetzen. Die Garantiezeit verlängert sich durch einen stattgegebenen Gewährleistungsanspruch nicht. Dies gilt auch für ersetzte und reparierte Teile.

Diese Garantie erlischt, wenn das Produkt beschädigt oder unsachgemäß verwendet oder gewartet wurde.

Die Garantie deckt Material- und Herstellungsfehler ab. Diese Garantie erstreckt sich weder auf Produktteile, die normalem Verschleiß unterliegen, und somit als Verschleißteile gelten (z. B. Batterien, Akkus, Schläuche, Farbpatronen), noch auf Schäden an zerbrechlichen Teilen, z. B. Schalter oder Teile aus Glas.

● Abwicklung im Garantiefall

Um eine schnelle Bearbeitung Ihres Anspruchs zu gewährleisten, beachten Sie die folgenden Hinweise:

Halten Sie den Originalkaufbeleg und die Artikelnummer (IAN 437887_2304) als Nachweis für den Kauf bereit.

Sie finden die Artikelnummer auf dem Typenschild, einer Gravur auf dem Produkt, der Startseite der Bedienungsanleitung (unten links) oder als Aufkleber auf der Rück- oder Unterseite des Produkts.

Sollten Funktionsfehler oder sonstige Mängel auftreten, wenden Sie sich zunächst telefonisch oder per E-Mail an die unten aufgeführte Serviceabteilung.

Sobald das Produkt als defekt erfasst wurde, können Sie es kostenlos an die Ihnen mitgeteilte Service-Anschrift zurücksenden. Stellen Sie sicher, dass Sie den Originalkaufbeleg (Kassenbon) sowie eine kurze, schriftliche Beschreibung beilegen, in der die Einzelheiten des Defekts und der Zeitpunkt des Auftretens dargelegt sind.

● Service

DE Service Deutschland

Tel.: 0800 5435 111

E-Mail: owim@lidl.de

AT Service Österreich

Tel.: 0800 292726

E-Mail: owim@lidl.at

CH Service Schweiz

Tel.: 0800562153















E-Mail: owim@lidl.ch



List of pictograms used	Page 15
Introduction	Page 15
Intended use	Page 15
Scope of delivery	Page 16
Parts list (Fig A & D)	Page 16
Technical data	Page 16
General safety instructions	Page 16
First use	Page 19
Operation	Page 19
Drying hair	Page 19
Styling hair (Fig. D)	Page 19
Cleaning and maintenance	Page 20
Storage	Page 20
Disposal	Page 20
Warranty	Page 21
Warranty claim procedure	Page 21
Service	Page 21

List of pictograms used

The following warnings are used in this user manual and on the packaging:

 <p>DANGER! This symbol in combination with the signal word "Danger" marks a high-risk hazard that if not prevented could result in death or serious injury.</p>	 Alternating current / voltage
	 Hertz (supply frequency)
	 Watts
 <p>WARNING! This symbol in combination with the signal word "Warning" marks a medium-risk hazard that if not prevented could result in death or serious injury.</p>	 Symbol for a Protection Class II product
 <p>CAUTION! This symbol in combination with the signal word "Caution" marks a low-risk hazard that if not prevented could result in minor or moderate injury.</p>	 Do not use this product near bathtubs, showers, basins or other vessels containing water.
 <p>NOTE: This symbol in combination with "Note" provides additional useful information.</p>	 Read the user manual thoroughly, particularly the safety instructions.
 Use the product indoors only.	 CE mark indicates conformity with relevant EU directives applicable for this product.
 Safety information  Instructions for use	

HAIRDRYER

● Introduction

We congratulate you on the purchase of your new product. You have chosen a high quality product. The instructions for use are part of the product. They contain important information concerning safety, use and disposal. Before using the product, please familiarise yourself with all of the safety information and instructions for use. Only use the product as described and for the specified applications. If you pass the product on to anyone else, please ensure that you also pass on all the documentation with it.

● Intended use

This product is designed to dry and style human hair. The product must not be used on artificial or animal hair. Do not use the product for any other purpose.

This product is only intended for private household use, not for commercial purposes.

The manufacturer accepts no liability for damages caused by improper use.

● Scope of delivery

After unpacking the product, check if the delivery is complete and if all parts are in good condition. Remove all packing materials before use.

- 1x Hair dryer
- 1x Concentrator nozzle
- 1x User manual

● Parts list (Fig A & D)

- 1 Air inlet
- 2 0 / 1 / 2 (Switch of on/off, air flow and heat control)
- 3 Hanging loop
- 4 Power cord and power plug
- 5 Handle
- 6  (Cooling mode button)
- 7 Concentrator nozzle
- 8 Air outlet

● Technical data

- Input voltage: 220–240 V~, 50–60 Hz
- Power input: 1800–2200 W
- Protection class: II



General safety instructions

BEFORE USING THE PRODUCT, PLEASE FAMILIARISE YOURSELF WITH ALL OF THE SAFETY INFORMATION AND INSTRUCTIONS FOR USE! WHEN PASSING THIS PRODUCT ON TO OTHERS, PLEASE ALSO INCLUDE ALL THE DOCUMENTS!

In the case of damage resulting from non-compliance with these operating instructions the warranty claim becomes invalid! No liability is accepted for consequential damage! In the case of material damage or personal injury caused by incorrect handling or non-compliance with the safety instructions, no liability is accepted!

Children and persons with disabilities

WARNING! RISK OF LOSS OF LIFE OR ACCIDENT TO INFANTS AND CHILDREN!

Never leave children unsupervised with the packaging material. The packaging material represents a danger of suffocation. Children frequently underestimate the dangers. Always keep children away from the packaging material.

- This product can be used by children aged from 8 years and above and persons with reduced physical, sensory or mental capabilities or lack of experience and knowledge if they have been given supervision or instruction concerning use of the product in a safe way and understand the hazards involved.
- Children shall not play with the product.
- Cleaning and user maintenance shall not be made by children without supervision.

Intended use

- ⚠ **WARNING!** Misuse may lead to injury. Use this product solely in accordance with these instructions. Do not attempt to modify the product in any way.

Electrical safety

- ⚠ **DANGER! Risk of electric shock!** Never attempt to repair the product yourself.

In case of malfunction, repairs are to be conducted by qualified personnel only.

- ⚠ **WARNING! Risk of electric shock!** Do not immerse the product in water or other liquids. Never hold the product under running water.

- ⚠ **WARNING! Risk of electric shock!** Never use a damaged product. Disconnect the product from the power supply and contact your retailer if it is damaged.

- Before connecting the product to the power supply, check that the voltage and current rating corresponds with the power supply details shown on the product's rating label.
- Regularly check the power plug and the power cord for damages. If the power cord is damaged, it must be replaced by the manufacturer, its service agent or similarly qualified persons in order to avoid a hazard.

- Protect the power cord against damages. Do not let it hang over sharp edges, do not squeeze or bend it. Keep the power cord away from hot surfaces and open flames.
- For additional protection, the installation of a residual current device (RCD) having a rated residual operating current not exceeding 30 mA is advisable in the electrical circuit supplying the bathroom. Ask your installer for advice.
- The use of extension cords is not recommended. If the use of an extension cord is necessary, it must be designed for a current flow of at least 10 A. Lay cords in such a way that they may not be tripped over or otherwise damaged.
- The product must not be left unattended while it is connected to the supply mains.
- Do not operate the product with wet hands or while standing on a wet floor. Do not touch the power plug with wet hands.
- Do not pull the power plug out of the electrical outlet by the power cord. Do not wrap the power cord around the product.
- Protect the product, its power cord and power plug against dust, direct sunlight, dripping and splashing water.
- Switch off the product before
 - changing attachments,
 - cleaning,
 - disconnecting the product from the power supply.
- When the product is used in a bathroom, unplug it after use since the proximity of water presents a hazard even when the product is switched off.

Operation



WARNING! Risk of electric shock!

- ⚠ Do not use this product near bathtubs, showers, basins or other vessels containing water.
- Do not drop the product to avoid damage to the product.
- Never block the air inlet and air outlet to avoid product overheat.

● **First use**

- Remove the packaging. Check if all parts are complete.

① **NOTE:** The product may give off some odour during first use. These are production or transport residue that will quickly subside.

● **Operation**

● **Drying hair**

(Fig. B)

1. Connect the power plug [4] to a suitable electrical outlet.
2. Select the desired air flow and heat levels:

0 / 1 / 2 [2]	Air flow / Heat
0	Product off
1	Product on: gentle air flow and low heat
2	Product on: strong air flow and high heat

① **NOTE:** In the event of overheating, the product switches off automatically.

3. After use: slide the switch 0/1/2 [2] to align to 0 to switch off the product. Disconnect the power plug [4] from the electrical outlet.

● **Styling hair (Fig. D)**

Using the concentrator nozzle

1. Put the concentrator nozzle [7] on the air outlet [8].
2. Rotate the concentrator nozzle [7] to change the position.
3. Switch on the product. Use the concentrator nozzle [7] to direct the air flow onto a specific section of the hair.

① **NOTES:**

- We recommended to use gentle air flow and low heat (slide the switch 0/1/2 [2] align to 1) when styling hair.
- Remove the concentrator nozzle [7] from the air outlet [8]: Pull the concentrator nozzle [7] off with a downward motion.

⚠ CAUTION! Do not touch and remove the concentrator nozzle [7] when it is still hot.

Cool-shot function

(Fig. C)

Use the Cool-shot function to make the hairstyle last longer:

 [6]	Cool air flow
■ Press and hold button	Cool air flow on
■ Release button	Cool air flow stops

① **NOTE:** When the product fails to function, switch off and disconnect the product from power mains. Let the product to cool.

● Cleaning and maintenance

⚠ DANGER! Risk of electric shock! Always switch off the product and disconnect the power plug **4** from the electrical outlet before cleaning the product.

⚠ WARNING! Do not immerse the product's electrical components in water or other liquids. Never hold the product under running water.

⚠ CAUTION! Do not use corrosive or abrasive cleaning agents or material to clean the product.

1. Wipe the housing and the concentrator nozzle **7** with a slightly damp cloth. For stubborn soiling, wipe with a light detergent on the cloth. And dry all parts thoroughly.
2. Clean the air inlet **1** with a dry cloth.

● Storage

- Store the product at a cool, dry place, protected from moisture and out of the reach of children.
- Store the product in the original packaging when it is not in use.
- Alternatively, the product can also be hung on its hanging loop **3**.

● Disposal

The packaging is made of environmentally friendly materials, which may be disposed of through your local recycling facilities.



Observe the marking of the packaging materials for waste separation, which are marked with abbreviations (a) and numbers (b) with following meaning:
1-7: plastics/20-22: paper and fibreboard/80-98: composite materials.

Product:

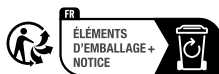

The product incl. accessories and packaging materials are recyclable and are subject to extended producer responsibility.

Dispose them separately, following the illustrated Infotri (sorting information), for better waste treatment. The Triman logo is valid in France only.



Contact your local refuse disposal authority for more details of how to dispose of your wornout product.



To help protect the environment, please dispose of the product properly when it has reached the end of its useful life and not in the household waste. Information on collection points and their opening hours can be obtained from your local authority.

● **Warranty**

The product has been manufactured to strict quality guidelines and meticulously examined before delivery. In the event of material or manufacturing defects you have legal rights against the retailer of this product. Your legal rights are not limited in any way by our warranty detailed below.

The warranty for this product is 3 years from the date of purchase. The warranty period begins on the date of purchase. Keep the original sales receipt in a safe location as this document is required as proof of purchase.

Any damage or defects already present at the time of purchase must be reported without delay after unpacking the product.

Should the product show any fault in materials or manufacture within 3 years from the date of purchase, we will repair or replace it – at our choice – free of charge to you. The warranty period is not extended as a result of a claim being granted. This also applies to replaced and repaired parts.

This warranty becomes void if the product has been damaged, or used or maintained improperly.

The warranty covers material or manufacturing defects. This warranty does not cover product parts subject to normal wear and tear, thus considered consumables (e.g. batteries, rechargeable batteries, tubes, cartridges), nor damage to fragile parts, e.g. switches or glass parts.

● **Warranty claim procedure**

To ensure quick processing of your claim, observe the following instructions:

Make sure to have the original sales receipt and the item number (IAN 437887_2304) available as proof of purchase.

You can find the item number on the rating plate, an engraving on the product, on the front page of the instruction manual (bottom left), or as a sticker on the rear or bottom of the product.

If functional or other defects occur, contact the service department listed below either by telephone or by e-mail.

Once the product has been recorded as defective you can return it free of charge to the service address that will be provided to you. Ensure to enclose the proof of purchase (sales receipt) and a short, written description outlining the details of the defect and when it occurred.

● **Service**

GB **Service Great Britain**
Tel.: 08000569216
E-Mail: owim@lidl.co.uk











IE **Service Ireland**
Tel.: 1800 200736
E-Mail: owim@lidl.ie



Liste des pictogrammes utilisés	Page 23
Introduction	Page 24
Utilisation conforme aux prescriptions	Page 24
Contenu de l'emballage	Page 24
Liste des éléments (Fig. A & D)	Page 24
Données techniques	Page 24
Instructions de sécurité générales	Page 24
Première utilisation	Page 27
Fonctionnement	Page 27
Séchage des cheveux	Page 27
Mise en plis (Fig. D)	Page 27
Nettoyage et entretien	Page 28
Rangement	Page 28
Mise au rebut	Page 28
Garantie	Page 29
Faire valoir sa garantie	Page 30
Service après-vente	Page 30

Liste des pictogrammes utilisés

Les avertissements suivants sont utilisés dans ce mode d'emploi et sur l'emballage :

 <p>DANGER ! Ce symbole avec ce signal important de « Danger » indique un danger avec un risque élevé de blessures graves ou de mort si la situation dangereuse n'est pas évitée.</p>	 <p>Courant alternatif/tension alternative</p>
	<p>Hz Hertz (fréquence du secteur)</p>
	<p>W Watt</p>
 <p>AVERTISSEMENT ! Ce symbole avec ce signal important d'« Avertissement » indique un danger avec un risque moyen de blessures graves ou de mort si la situation dangereuse n'est pas évitée.</p>	 <p>Symbole pour un produit de la classe de protection II</p>
 <p>PRUDENCE ! Ce symbole avec ce signal important de « Prudence » indique un danger avec un risque faible de blessures légères à importantes si la situation dangereuse n'est pas évitée.</p>	 <p>N'utilisez pas le produit près d'une baignoire, d'une douche, d'un lavabo ou de tout autre récipient contenant de l'eau.</p>
 <p>REMARQUE : Ce symbole avec ce signal important de « Remarque » propose plus d'informations utiles.</p>	 <p>Lisez attentivement les instructions du mode d'emploi, en particulier les consignes de sécurité.</p>
 <p>Utilisez le produit seulement à l'intérieur de locaux secs.</p>	<p>CE Le sigle CE confirme la conformité aux directives de l'UE applicables au produit.</p>
 <p>Consignes de sécurité</p>  <p>Instructions d'utilisation</p>	

SÈCHE-CHEVEUX

● Introduction

Nous vous félicitons pour l'achat de votre nouveau produit. Vous avez opté pour un produit de grande qualité. Le mode d'emploi fait partie intégrante de ce produit. Il contient des indications importantes pour la sécurité, l'utilisation et la mise au rebut. Veuillez lire consciencieusement toutes les indications d'utilisation et de sécurité du produit. Ce produit doit uniquement être utilisé conformément aux instructions et dans les domaines d'application spécifiés. Lors d'une cession à tiers, veuillez également remettre tous les documents.

● Utilisation conforme aux prescriptions

Ce produit est destiné au séchage et au brushing des cheveux humains.

Le produit ne doit pas être utilisé sur des poils artificiels ou d'animaux. N'utilisez pas le produit à d'autres fins.

Le produit est destiné uniquement à une utilisation domestique. Il n'est pas prévu pour une utilisation à des fins commerciales.

Le fabricant décline toute responsabilité pour les dommages résultant d'une utilisation inadéquate.

● Contenu de l'emballage

Vérifiez l'exhaustivité du contenu de l'emballage et si toutes les pièces du produit sont en parfait état après l'ouverture. Retirez tous les matériaux d'emballage avant l'utilisation.

- 1x Sèche-cheveux
- 1x Embout sifflet
- 1x Mode d'emploi

● Liste des éléments (Fig. A & D)

- 1 Entrée d'air
- 2 0 / 1 / 2 (Marche/arrêt, flux d'air et réglage de la chaleur)
- 3 Boucle de suspension
- 4 Cordon et fiche électrique
- 5 Poignée
- 6 * (Bouton de mode de refroidissement)
- 7 Embout sifflet
- 8 Sortie d'air

● Données techniques

- Tension d'entrée : 220–240 V~, 50–60 Hz
- Puissance : 1800–2200 W
- Classe de protection : II



Instructions de sécurité générales

AVANT D'UTILISER LE PRODUIT, FAMILIARISEZ-VOUS AVEC TOUTES LES CONSIGNES DE SÉCURITÉ ET DE FONCTIONNEMENT ! TRANSMETTEZ TOUS LES DOCUMENTS CONCERNANT LE PRODUIT LORSQUE VOUS LE DONNEZ À UN TIERS !

Dans le cas de dommages résultant du non-respect des instructions du mode d'emploi, le recours à la garantie est annulé ! Toute responsabilité est déclinée pour des dommages consécutifs ! Aucune responsabilité n'est assumée dans le cas de dommages aux biens et aux personnes résultant d'une utilisation inappropriée ou du non-respect des consignes de sécurité !

Enfants et personnes atteintes d'un handicap

⚠ AVERTISSEMENT ! DANGER MORTEL ET RISQUE D'ACCIDENT POUR BÉBÉS ET ENFANTS !

Ne laissez jamais des enfants sans surveillance avec des matériaux d'emballage. Les matériaux d'emballage représentent un risque d'asphyxie. Les enfants sous-estiment fréquemment les dangers en résultant. Maintenez toujours les enfants hors de la portée des matériaux d'emballage.

- Ce produit peut être utilisé par des enfants de plus de 8 ans et par des personnes ayant des capacités physiques, sensorielles ou mentales limitées ou ayant une expérience et des connaissances réduites, seulement s'ils sont surveillés ou s'ils ont reçu des instructions concernant l'utilisation en toute sécurité du produit et ont compris les risques encourus.
- Les enfants ne doivent pas jouer avec le produit.
- Le nettoyage et l'entretien réalisables par l'utilisateur ne doivent pas être effectués par des enfants sans surveillance.

Utilisation conforme aux prescriptions

- ⚠ **AVERTISSEMENT !** Une utilisation non conforme peut provoquer des blessures. Utilisez ce produit uniquement comme décrit dans ce mode d'emploi.

Sécurité électrique

- ⚠ **DANGER ! Risque d'électrocution !** N'essayez jamais de réparer le produit par vous-même.

En cas de dysfonctionnement, les réparations doivent être effectuées par de la main d'œuvre qualifiée.

⚠ AVERTISSEMENT ! Risque d'électrocution ! Ne plongez pas le produit dans de l'eau ou tout autre liquide. Ne maintenez jamais le produit sous l'eau courante.

⚠ AVERTISSEMENT ! Risque d'électrocution ! N'utilisez aucun produit endommagé. Débranchez le produit endommagé du réseau électrique et adressez-vous à votre commerçant.

- Avant de brancher le produit sur le réseau électrique, vérifiez si la tension et la fréquence du secteur correspondent bien aux données de l'alimentation en électricité indiquées sur l'étiquette signalétique du produit.
- Vérifiez régulièrement l'état de la fiche de secteur et du cordon d'alimentation afin de détecter tout dommage éventuel. Si le cordon d'alimentation est endommagé, celui-ci doit être remplacé soit par le fabricant ou son service après-vente ou soit par un personnel qualifié afin d'éviter tout danger.

- Protégez le cordon d'alimentation contre tout dommage. Ne le faites pas passer sur des bords tranchants et assurez-vous de ne pas le coincer ou le plier. Conservez le cordon d'alimentation hors de la portée de surfaces chaudes ainsi que des feux et flammes.
- L'installation d'un dispositif différentiel résiduel (DDR) est recommandé comme protection supplémentaire avec un courant de déclenchement d'un maximum de 30 mA dans le circuit électrique de la salle de bains. Demandez des conseils à votre électricien.
- L'utilisation de rallonge électrique n'est pas recommandée. Si l'utilisation d'une rallonge électrique s'avérait nécessaire, elle doit être compatible à une puissance électrique d'au moins 10 A. Posez les câbles électriques en toute sécurité afin que personne ne puisse trébucher dessus et que rien ne puisse être endommagé.

Fonctionnement



AVERTISSEMENT !
Risque d'électrocution !

- ⚠** N'utilisez pas ce produit près d'une baignoire, d'une douche,

d'un lavabo ou de tout autre récipient contenant de l'eau.

- Ne pas faire tomber le produit afin d'éviter de l'endommager.
- Ne jamais bloquer l'entrée et la sortie d'air afin d'éviter une surchauffe du produit.
- Le produit ne doit pas rester sans surveillance tant qu'il est branché sur le réseau électrique.
- Ne mettez pas le produit en marche si vous avez les mains humides ou si vous vous tenez sur un sol humide. Ne touchez jamais la fiche de secteur avec les mains mouillées ou humides.
- Ne débranchez jamais la fiche de secteur en tirant sur le cordon d'alimentation branché sur la prise de courant. N'enroulez pas le cordon d'alimentation autour du produit.
- Protégez le produit, le cordon d'alimentation et la fiche de secteur contre la poussière, le rayonnement solaire direct, les projections et l'égouttement d'eau.
- Éteignez toujours le produit, avant de
 - Remplacer les accessoires,
 - Nettoyer le produit,
 - Débrancher le produit de l'alimentation électrique.
- Si le produit est utilisé dans une salle de bains, débranchez-

le du réseau électrique après l'utilisation, car la présence d'eau constitue un danger même si le produit est éteint.

● **Première utilisation**

- Enlevez tous les matériaux d'emballage. Vérifiez que toutes les pièces sont présentes.
- ① **REMARQUE :** Ce produit peut dégager une odeur lors de la première utilisation. Cela est dû à des résidus de fabrication ou de transport qui disparaîtront rapidement.

● **Fonctionnement**

● **Séchage des cheveux**

(III. B)

1. Branchez la fiche de secteur [4] sur une prise de courant compatible.
2. Sélectionner le flux d'air et le degré de chaleur :

0 / 1 / 2 [2]	Flux d'air / Chaleur
0	Produit éteint
1	Produit en marche : flux d'air léger et chaleur basse
2	Produit en marche : flux d'air fort et chaleur élevée

- ① **REMARQUE :** En cas de surchauffe, le produit s'éteint automatiquement.
- 3. Après utilisation : faites glisser l'interrupteur 0/1/2 [2] sur 0 pour éteindre l'appareil. Débranchez la fiche électrique [4] de la prise de courant.

● **Mise en plis (Fig. D)**

Utilisation de l'embout sifflet

1. Placez l'embout sifflet [7] sur la sortie d'air [8].
2. Tournez l'embout sifflet [7], pour changer la position.
3. Allumez le produit. Utilisez l'embout sifflet [7] pour diriger le flux d'air vers une zone spécifique de la chevelure.

❶ REMARQUES :

- Il est recommandé d'utiliser un flux d'air léger et une chaleur basse (glissez l'interrupteur 0/1/2 **2** sur 1) pour coiffer les cheveux.
- Retirez l'embout sifflet **7** de la sortie d'air **8** : Tirez l'embout sifflet **7** vers le bas.

⚠ ATTENTION ! Ne touchez pas et ne changez pas l'embout sifflet **7** lorsqu'il est encore chaud.

Fonction de jet d'air froid (Cool-shot)

(Fig. C)

Utilisez le jet d'air froid pour faire durer la coiffure plus longtemps :



Flux d'air froid

- Maintenir le bouton enfoncé Flux d'air froid activé
- Relâcher le bouton Arrêt du flux d'air froid

❶ **REMARQUE :** Si l'appareil ne fonctionne pas, éteignez-le et débranchez-le. Laissez l'appareil refroidir.

● Nettoyage et entretien

⚠ DANGER ! Risque d'électrocution ! Avant tout nettoyage, éteignez toujours le produit et débranchez la fiche de secteur **4** de la prise murale.

⚠ AVERTISSEMENT ! Ne plongez jamais les pièces électriques du produit dans de l'eau ou d'autres liquides. Ne maintenez jamais le produit sous l'eau courante.

⚠ PRUDENCE ! N'utilisez pas de produits de nettoyage corrosifs ou récurants ou de matériaux caustiques ou abrasifs pour nettoyer le produit.

1. Essuyez le boîtier et l'embout sifflet **7** avec un chiffon légèrement humide. En cas de salissures tenaces, appliquez un détergent léger sur le chiffon. Séchez soigneusement toutes les pièces.
2. Nettoyez l'entrée d'air **1** avec un chiffon sec.

● Rangement

- Rangez le produit dans un endroit frais et sec, protégé de l'humidité et hors de portée des enfants.

- Rangez le produit dans son emballage d'origine lorsque vous ne l'utilisez pas.
- Le produit peut également être accroché grâce à son œillet d'accrochage **3**.

● Mise au rebut

L'emballage se compose de matières recyclables pouvant être mises au rebut dans les déchetteries locales.



Veillez respecter l'identification des matériaux d'emballage pour le tri sélectif, ils sont identifiés avec des abréviations (a) et des chiffres (b) ayant la signification suivante : 1-7 : plastiques / 20-22 : papiers et cartons / 80-98 : matériaux composite.

Produit :



Points de collecte sur www.ouaf.fr/depenselectif.fr
Privilégiez la réparation ou le don de votre appareil !

Le produit ainsi que les accessoires et les matériaux d'emballage sont recyclables et relèvent de la responsabilité élargie du producteur. Éliminez-les séparément, en suivant l'Infotri illustrée, dans l'intérêt d'un meilleur traitement des déchets. Le logo Triman n'est valable qu'en France.



Votre mairie ou votre municipalité vous renseigneront sur les possibilités de mise au rebut des produits usagés.



Afin de contribuer à la protection de l'environnement, veuillez ne pas jeter votre produit usagé dans les ordures ménagères, mais éliminez-le de manière appropriée. Pour obtenir des renseignements concernant les points de collecte et leurs horaires d'ouverture, vous pouvez contacter votre municipalité.

● **Garantie**

Article L217-16 du Code de la consommation

Lorsque l'acheteur demande au vendeur, pendant le cours de la garantie commerciale qui lui a été consentie lors de l'acquisition ou de la réparation d'un bien meuble, une remise en état couverte par la garantie, toute période d'immobilisation d'au moins sept jours vient s'ajouter à la durée de la garantie qui restait à courir. Cette période court à compter de la demande d'intervention de l'acheteur ou de la mise à disposition pour réparation du bien en cause, si cette mise à disposition est postérieure à la demande d'intervention.

Indépendamment de la garantie commerciale souscrite, le vendeur reste tenu des défauts de conformité du bien et des vices rédhibitoires dans les conditions prévues aux articles L217-4 à L217-13 du Code de la consommation et aux articles 1641 à 1648 et 2232 du Code Civil.

Article L217-4 du Code de la consommation

Le vendeur livre un bien conforme au contrat et répond des défauts de conformité existant lors de la délivrance.

Il répond également des défauts de conformité résultant de l'emballage, des instructions de montage ou de l'installation lorsque celle-ci a été mise à sa charge par le contrat ou a été réalisée sous sa responsabilité.

Article L217-5 du Code de la consommation

Le bien est conforme au contrat :

1° S'il est propre à l'usage habituellement attendu d'un bien semblable et, le cas échéant :

- s'il correspond à la description donnée par le vendeur et posséder les qualités que celui-ci a présentées à l'acheteur sous forme d'échantillon ou de modèle ;
- s'il présente les qualités qu'un acheteur peut légitimement attendre eu égard aux déclarations publiques faites par le vendeur, par le producteur ou par son représentant, notamment dans la publicité ou l'étiquetage ;

2° Ou s'il présente les caractéristiques définies d'un commun accord par les parties ou être propre à tout usage spécial recherché par l'acheteur, porté à la connaissance du vendeur et que ce dernier a accepté.

Article L217-12 du Code de la consommation

L'action résultant du défaut de conformité se prescrit par deux ans à compter de la délivrance du bien.

Article 1641 du Code civil

Le vendeur est tenu de la garantie à raison des défauts cachés de la chose vendue qui la rendent impropre à l'usage auquel on la destine, ou qui diminuent tellement cet usage que l'acheteur ne l'aurait pas acquise, ou n'en aurait donné qu'un moindre prix, s'il les avait connus.

Article 1648 1er alinéa du Code civil

L'action résultant des vices rédhibitoires doit être intentée par l'acquéreur dans un délai de deux ans à compter de la découverte du vice.

Les pièces détachées indispensables à l'utilisation du produit sont disponibles pendant la durée de la garantie du produit.

Le produit a été fabriqué selon des critères de qualité stricts, et contrôlé consciencieusement avant sa livraison. En cas de défaut de matériau ou de fabrication, vous avez des droits légaux vis-à-vis du vendeur du produit. Vos droits légaux ne sont en aucun cas limités par notre garantie mentionnée ci-dessous.

La garantie de ce produit est de 3 ans à partir de la date d'achat. La période de garantie commence à la date d'achat. Conservez l'original de la preuve d'achat dans un endroit sûr car ce document est nécessaire pour prouver l'achat.

Tout dommage ou défaut déjà présent au moment de l'achat doit être signalé immédiatement après le déballage du produit.

Si le produit présente un défaut de matériau ou de fabrication dans les 3 ans qui suivent la date d'achat, nous le réparerons ou le remplacerons - à notre choix

- gratuitement pour vous. La période de garantie n'est pas prolongée par une demande de garantie acceptée. Cette mesure s'applique également pour les pièces remplacées et réparées.

Cette garantie est annulée si le produit a été endommagé ou utilisé ou entretenu de manière incorrecte.

La garantie couvre les défauts de matériels et de fabrication. Cette garantie ne couvre pas les pièces du produit soumises à une usure normale, et qui sont donc considérées comme des pièces d'usure (par exemple les piles, les piles rechargeables, tuyaux, les cartouches d'encre), ni les dommages aux pièces fragiles, par exemple les interrupteurs ou les pièces en verre.

● **Faire valoir sa garantie**

Pour garantir la rapidité d'exécution de la procédure de garantie, veuillez respecter les indications suivantes :

Veuillez conserver le ticket de caisse et la référence du produit (IAN 437887_2304) à titre de preuve d'achat pour toute demande.

Le numéro de référence de l'article est indiqué sur la plaque d'identification, gravé sur la page de titre de votre manuel (en bas à gauche) ou sur un autocollant apposé sur la face arrière ou inférieure du produit.

En cas de dysfonctionnement du produit, ou de tout autre défaut, contactez en premier lieu le service après-vente par téléphone ou par e-mail aux coordonnées indiquées ci-dessous.

Vous pouvez alors envoyer franco de port tout produit considéré comme défectueux au service clientèle indiqué, accompagné de la preuve d'achat (ticket de caisse) et d'une description écrite du défaut avec mention de sa date d'apparition.

● **Service après-vente**

(FR) Service après-vente France

Tél.: 0800904879

E-Mail: owim@lidl.fr

(BE) Service après-vente Belgique

Tél.: 080071011

Tél.: 80023970 (Luxembourg)



E-Mail: owim@lidl.be



Lijst van gebruikte pictogrammen	Pagina	32
Inleiding	Pagina	33
Beoogd gebruik	Pagina	33
Leveringsomvang	Pagina	33
Onderdelenlijst (Fig A & D)	Pagina	33
Technische gegevens	Pagina	33
Algemene veiligheidsinstructies	Pagina	33
Eerste gebruik	Pagina	36
Bediening	Pagina	36
Haar drogen	Pagina	36
Haar stylen (Fig. D)	Pagina	36
Reiniging en onderhoud	Pagina	37
Opbergen	Pagina	37
Afvoer	Pagina	37
Garantie	Pagina	38
Afwikkeling in geval van garantie	Pagina	38
Service	Pagina	38

Lijst van gebruikte pictogrammen

In deze gebruiksaanwijzing en op de verpakking worden de volgende waarschuwingen gebruikt:

 <p>GEVAAR! Dit symbool met de aanduiding "Gevaar" duidt op een groot risico op gevaar dat, indien niet vermeden, zware verwondingen of de dood tot gevolg kan hebben.</p>	 Wisselstroom/-spanning
	Hz Hertz (neffrequentie)
	W Watt
 <p>WAARSCHUWING! Dit symbool met de aanduiding "Waarschuwing" betekent een middelmatig risico op gevaar dat, indien niet vermeden, zware verwondingen of de dood tot gevolg kan hebben.</p>	 Symbool voor een product uit de beschermingsklasse II
 <p>VOORZICHTIG! Dit symbool met de aanduiding "Voorzichtig" duidt op een klein risico op gevaar dat, indien niet vermeden, kan leiden tot kleine of middelgrote verwondingen.</p>	 Gebruik het product niet in de nabijheid van badkuipen, douches, wastafels of andere objecten waar water in zit.
 <p>TIP: Dit symbool met de aanduiding "Tip" duidt op verdere nuttige informatie.</p>	 Lees de gebruiksaanwijzing goed door, in het bijzonder de veiligheidsinstructies.
 Gebruik het product alleen binnenshuis.	 Het CE-teken bevestigt dat het product voldoet aan de betreffende EU-richtlijnen.
 Veiligheidsinformatie  Gebruiksaanwijzing	

FOHN

● Inleiding

Hartelijk gefeliciteerd met de aankoop van uw nieuwe product. U heeft voor een hoogwaardig product gekozen. De gebruiksaanwijzing is een deel van het product. Deze bevat belangrijke aanwijzingen voor veiligheid, gebruik en verwijdering. Maakt U zich voor de ingebruikname van het product met alle bedienings- en veiligheidsvoorschriften vertrouwd. Gebruik het product alleen zoals beschreven en voor de aangegeven toepassingsgebieden. Overhandig alle documenten bij doorgifte van het product aan derden.

● Beoogd gebruik

Dit product is bestemd voor het drogen en stylen van menselijk haar.

Het product mag niet gebruikt worden voor kunsthaar of haar van dieren. Gebruik het product niet voor andere doeleinden.

Dit product is uitsluitend voor huishoudelijk gebruik. Het product is niet bestemd voor commercieel gebruik.

De fabrikant aanvaardt geen aansprakelijkheid voor schade als gevolg van ondeskundig gebruik.

● Leveringsomvang

Controleer na het uitpakken van het product of de levering volledig is en alle onderdelen in goede staat verkeren. Verwijder vóór gebruik al het verpakkingsmateriaal.

- 1x Fohn
- 1x Concentrator-mondstuk
- 1x Gebruiksaanwijzing

● Onderdelenlijst (Fig A & D)

- 1 Luchtinlaat
- 2 0 / 1 / 2 (In-/uitschakelen, luchtstroom en warmteregeling)
- 3 Ophanglus
- 4 Netsnoer en stekker
- 5 Handvat
- 6  (Koelmodusknop)
- 7 Concentrator-mondstuk
- 8 Luchtuitlaat

● Technische gegevens

- Voedingsspanning: 220–240 V~, 50–60 Hz
- Ingangsvermogen: 1800–2200 W
- Beschermingsklasse: II



Algemene veiligheidsinstructies

MAAK UZELF, VOORDAT U HET PRODUCT GEBRUIKT, VERTROUWD MET ALLE VEILIGHEIDS- EN BEDIENINGSAANWIJZINGEN! ALS U DIT PRODUCT AAN IEMAND ANDERS DOORGEEFT, GEEF DAN OOK ALLE DOCUMENTATIE MEE!

In geval van schade als gevolg van het niet naleven van deze gebruiksaanwijzing vervalt uw aanspraak op garantie! Wij aanvaarden geen aansprakelijkheid voor gevolgschade! Er wordt geen aansprakelijkheid aanvaard voor materiële schade of persoonlijk letsel ontstaan door ondeskundig gebruik of het niet opvolgen van de veiligheidsaanwijzingen!

Kinderen en personen met beperkingen

⚠ WAARSCHUWING! LEVENSGEVAAR EN KANS OP ONGEVALLLEN VOOR PEUTERS EN KINDEREN!

Laat kinderen nooit zonder toezicht achter met het verpakkingsmateriaal. Het verpakkingsmateriaal vormt een verstikkingsgevaar. Kinderen onderschatten vaak de daaraan verbonden gevaren. Houd kinderen altijd uit de buurt van verpakkingsmateriaal.

- Dit product mag door kinderen vanaf 8 jaar alsmede door personen met verminderde fysieke, sensorische of geestelijke vermogens of gebrek aan ervaring en kennis alleen gebruikt worden als ze onder supervisie staan of geïnstrueerd zijn wat betreft veilig gebruik van het product en begrepen hebben welke gevaren uit dat gebruik voortvloeien.
- Kinderen mogen niet met het product spelen.
- Schoonmaken en gebruikersonderhoud mogen niet door kinderen worden uitgevoerd, tenzij ze onder toezicht staan.

Beoogd gebruik

⚠ WAARSCHUWING!

Ondeskundig gebruik kan verwondingen veroorzaken. Gebruik het product uitsluitend zoals aangegeven in deze handleiding.

Elektrische veiligheid

⚠ GEVAAR! Gevaar voor elektrische schokken!

Probeer nooit het product zelf te repareren.

In geval van een storing mogen reparaties alleen door gekwalificeerde vaklieden worden uitgevoerd.

⚠ WAARSCHUWING! Gevaar voor elektrische schokken!

Dompel het product nooit onder in water of andere vloeistoffen. Houd het product nooit onder stromend water.

⚠ WAARSCHUWING! Gevaar voor elektrische schokken!

Gebruik het product nooit als het is beschadigd. Koppel het product los van het elektriciteitsnet en neem contact op met uw verkoper als het beschadigd is.

- Controleer, voordat u het product aansluit op het elektriciteitsnet, of de spanning en de netfrequentie in overeenstemming zijn met de op het typeplaatje aangegeven informatie.
- Controleer de netstekker en het aansluitsnoer regelmatig op beschadigingen. Als het aansluitsnoer beschadigd is, moet dit door de fabrikant, zijn klantendienst of een vergelijkbaar gekwalificeerd persoon vervangen worden om gevaar te vermijden.

- Zorg ervoor dat het aansluitsnoer niet beschadigd wordt. Laat het niet over scherpe randen hangen en plet of buig het niet. Houd het aansluitsnoer uit de buurt van hete oppervlakken en open vuur.
- Als extra veiligheidsmaatregel wordt aanbevolen een aardlekschakelaar (ALS) met een lekstroom van niet meer dan 30 mA in de stroomkring van de badkamer op te nemen. Vraag uw installateur om advies.
- Het gebruik van verlengsnoeren wordt afgeraden. Mocht gebruik van een verlengsnoer nodig zijn, dan moet dit minimaal geschikt zijn voor een stroomsterkte van 10 A. Leg de snoeren zo dat niemand erover kan struikelen en niets beschadigd kan worden.

Bediening



**WAARSCHUWING!
Gevaar voor elektrische schokken!**

- ⚠ Gebruik het product niet in de nabijheid van badkuipen, douches, wastafels of andere objecten waar water in zit.
- Laat het product niet vallen om het niet te beschadigen
- Belemmer nooit de luchtinlaat en -uitlaat om oververhitting van het product te vermijden.

- Het product moet onder toezicht blijven zolang het op het elektriciteitsnet is aangesloten.
- Schakel het product nooit in met vochtige handen of als u op een nat oppervlak staat. Pak de netstekker nooit met vochtige of natte handen vast.
- Trek de netstekker nooit aan het aansluitsnoer uit het stopcontact. Wikkel het aansluitsnoer niet om het product.
- Bescherm het product, het aansluitsnoer en de netstekker tegen stof, direct zonlicht, waterdruppels en opspattend water.
- Schakel het product altijd uit voordat u
 - Hulpstukken verwisselt,
 - Het product schoonmaakt,
 - Het product van het elektriciteitsnet loskoppelt.
- Als het product in de badkamer wordt gebruikt, trek dan na gebruik de netstekker uit het stopcontact omdat de aanwezigheid van water gevaarlijk kan zijn, zelfs als het product uit is geschakeld.

● Eerste gebruik

- Pak het product helemaal uit. Controleer of alle onderdelen aanwezig zijn.
- ① **TIP:** Als u dit apparaat voor het eerst gebruikt, kan er een lichte geur vrijkomen. Het gaat hierbij om productie- en transportresten, die snel verdwijnen.

● Bediening

● Haar drogen

(Afb. B)

1. Steek de netstekker **4** in een daarvoor geschikt stopcontact.
2. Selecteer de gewenste luchtstroom en warmtestanden:

0 / 1 / 2 2	Luchtstroom / Warmte
0	Product uit
1	Product aan: zachte luchtstroom en lage warmte
2	Product aan: sterke luchtstroom en hoge warmte

- ① **OPMERKING:** Het product wordt automatisch uitgeschakeld wanneer het oververhit raakt.
- 3. Na gebruik: schuif de schakelaar 0/1/2 **2** naar 0 om het product uit te schakelen. Trek de stekker **4** uit het stopcontact.

● Haar stylen (Fig. D)

Concentrator-mondstuk

1. Plaats het concentrator-mondstuk **7** op de luchtuitlaat **8**.
 2. Draai aan het concentrator-mondstuk **7** om de stand ervan te veranderen.
 3. Schakel het product in. Gebruik het concentrator-mondstuk **7** om de luchtstroom te richten op een bepaald deel van het kapsel.
- ① **OPMERKINGEN:**
 - We bevelen aan om de zachte luchtstroom en de lage warmte (schuif de schakelaar 0/1/2 **2** naar 1) te gebruiken tijdens het stylen van haar.
 - Verwijder het concentrator-mondstuk **7** van de luchtuitlaat **8**. Haal het concentrator-mondstuk **7** af met een neerwaartse beweging.

⚠ VOORZICHTIG! Raak het concentratormondstuk **7** niet aan en verwijder het niet wanneer het mondstuk nog heet is.

Cool-shot functie

(Fig. C)

Gebruik de Cool-shot functie om uw haarstijl langer te houden.



Koude luchtstroom

- | | |
|--------------------------|-------------------------|
| ■ Toets ingedrukt houden | Koude luchtstroom aan |
| ■ Toets loslaten | Koude luchtstroom stopt |

① OPMERKING: Wanneer het product niet werkt, schakel het product uit en haal de stekker uit het stopcontact. Laat het product afkoelen.

● Reiniging en onderhoud

⚠ GEVAAR! Gevaar voor elektrische schokken! Schakel het product altijd uit voordat u het schoon gaat maken en trek de netstekker **4** uit het stopcontact.

⚠ WAARSCHUWING! Dompel de elektrische onderdelen van het product nooit onder in water of andere vloeistoffen. Houd het product nooit onder stromend water.

⚠ VOORZICHTIG! Gebruik geen bijtend of schurend schoonmaakmiddel of ander materiaal met deze eigenschappen om het product schoon te maken.

1. Veeg de behuizing en het concentratormondstuk schoon **7** met een licht bevochtigde doek. Voor hardnekkige vlekken, veeg weg met een licht reinigingsmiddel op de doek. Veeg alle onderdelen grondig droog.
2. Maak de luchtinlaat **1** schoon met een droge doek.

● Opbergen

- Berg het product op in een koele, droge ruimte, beschermd tegen vocht en buiten het bereik van kinderen.
- Bewaar het product in de oorspronkelijke verpakking wanneer het niet gebruikt wordt.

- In plaats daarvan kan het product ook aan het ophangoog **3** opgehangen worden.

● Afvoer

De verpakking bestaat uit milieuvriendelijke grondstoffen die u via de plaatselijke recyclingcontainers kunt afvoeren.



Neem de aanduiding van de verpakkingsmaterialen voor de afvalscheiding in acht. Deze zijn gemarkeerd met de afkortingen (a) en een cijfers (b) met de volgende betekenis: 1-7: kunststoffen / 20-22: papier en vezelplaten / 80-98: composietmaterialen.

Product:



Het product, waaronder het toebehoren, en de verpakkingsmaterialen kunnen worden gerecycled en zijn onderhevig aan een uitgebreide verantwoordelijkheid van de fabrikant. Gooi ze apart weg, overeenkomstig de aangegeven Info-tri (informatie over afvalscheiding), voor een beter afvalbeheer.

Het Triman-logo geldt alleen voor Frankrijk.



Informatie over de mogelijkheden om het uitgediende product na gebruik te verwijderen, verstrekt uw gemeentelijke overheid.



Gooi het afgedankte product omwille van het milieu niet weg via het huisvuil, maar geef het af bij het daarvoor bestemde depot of het gemeentelijke milieupark. Over afgifteplaatsen en hun openingstijden kunt u zich bij uw aangewezen instantie informeren.

● **Garantie**

Het product werd volgens strenge kwaliteitsrichtlijnen gemaakt en voor de uitlevering zorgvuldig gecontroleerd. In geval van materiaal- of fabricagefouten hebt u tegenover de verkoper van het product wettelijke rechten. Uw wettelijke rechten worden op geen enkele manier door onze hieronder vermelde garantie beperkt.

De garantie voor dit product bedraagt 3 jaar vanaf aankoopdatum. De garantieperiode gaat in op de datum van aankoop. Bewaar het originele bewijs van aankoop op een veilige plek aangezien dit document nodig is als bewijs.

Alle beschadigingen of gebreken die reeds op het moment van aankoop aanwezig zijn, moeten meteen na het uitpakken van het product worden gemeld.

Mocht het product binnen 3 jaar na aankoopdatum een materiaal- of fabricagefout vertonen, zullen wij het – naar onze keuze – gratis voor u repareren of vervangen. De garantieperiode wordt door een plaatsgevonden garantieverlening niet verlengd. Dit geldt ook voor vervangen en gerepareerde onderdelen.

Deze garantie vervalt als het product werd beschadigd of onjuist is gebruikt of onderhouden.

De garantie dekt materiaal- en fabricagefouten af. Deze garantie dekt geen productonderdelen die aan normale slijtage onderhevig zijn en daarom als verbruiksartikelen worden beschouwd (bv. batterijen, oplaadbare batterijen, slangen, inktpatronen), noch dekt zij schade aan breekbare onderdelen, bv. schakelaars of onderdelen die van glas zijn gemaakt.

● **Afwikkeling in geval van garantie**

Om een snelle afhandeling van uw reclamatie te waarborgen dient u de volgende instructies in acht te nemen:

Houd bij alle vragen alstublieft de kassabon en het artikelnummer (IAN 437887_2304) als bewijs van aankoop bij de hand.

Het artikelnummer vindt u op de typeplaat, ingegraveerd, op het titelblad van uw handleiding (linksonder) of als sticker op de achter- of onderzijde.

Wanneer er storingen in de werking of andere gebreken optreden, dient u eerst telefonisch of per e-mail contact met de onderstaande service-afdeling op te nemen.

Een als defect geregistreerd product kunt u dan samen met uw aankoopbewijs (kassabon) en vermelding van de concrete schade alsmede het tijdstip van optreden voor u franco naar het u meegeedeelde servicepunt verzenden.

● **Service**

Service Nederland

Tel.: 08000225537

E-Mail: owim@lidl.nl

Service België

Tel.: 080071011

Tel.: 80023970 (Luxemburg)











E-Mail: owim@lidl.be



Lista używanych piktogramów	Strona	40
Wstęp	Strona	41
Użytkowanie zgodne z przeznaczeniem	Strona	41
Zakres dostawy	Strona	41
Lista części (Rys. A i D)	Strona	41
Dane techniczne	Strona	41
Ogólne instrukcje dotyczące bezpieczeństwa	Strona	41
Pierwsze użycie	Strona	44
Obsługa	Strona	44
Suszenie włosów	Strona	44
Stylizacja włosów (Rys. D)	Strona	44
Czyszczenie i konserwacja	Strona	45
Przechowywanie	Strona	45
Utylizacja	Strona	45
Gwarancja	Strona	46
Sposób postępowania w przypadku naprawy gwarancyjnej	Strona	46
Serwis	Strona	46

Lista używanych piktoграмów

W tej instrukcji i na opakowaniu używane są poniższe ostrzeżenia:

	<p>NIEBEZPIECZEŃSTWO! Ten symbol ze słowem „Niebezpieczeństwo” wskazuje na zagrożenie o wysokim stopniu ryzyka, które, jeśli się go nie uniknie, spowoduje śmierć lub poważne obrażenia.</p>	 Prąd przemienny/napięcie przemiennie
		<p>Hz Herc (częstotliwość sieciowa)</p>
		<p>W Wat</p>
	<p>OSTRZEŻENIE! Ten symbol ze słowem „Ostrzeżenie” wskazuje na zagrożenie o średnim stopniu ryzyka, które, jeśli się go nie uniknie, spowoduje śmierć lub poważne obrażenia.</p>	 Symbol dla produktu ze stopniem ochrony IP
	<p>OSTROŻNIE! Ten symbol ze słowem „Ostrożnie” wskazuje na zagrożenie o niskim stopniu ryzyka, które, jeśli się go nie uniknie, spowoduje małe lub umiarkowane obrażenia.</p>	 Nie używać produktu w pobliżu wanien, pryszniców, umywalk lub innych pojemników z wodą.
	<p>RADA: Ten symbol ze słowem „Rada” zawiera dalsze użyteczne informacje.</p>	 Przeczytać uważnie instrukcję obsługi, a w szczególności instrukcje bezpieczeństwa.
	<p>Produkt używać tylko w pomieszczeniach.</p>	<p>CE Znak CE potwierdza zgodność z dyrektywami UE mającymi zastosowanie do produktu.</p>
	<p>Informacje dotyczące bezpieczeństwa</p>	
	<p>Instrukcja obsługi</p>	

SUSZARKA DO WŁOSÓW

● Wstęp

Gratulujemy Państwu zakupu nowego produktu. Tym samym zdecydowali się Państwo na zakup produktu wysokiej jakości. Instrukcja obsługi jest częścią tego produktu. Zawiera ona ważne wskazówki dotyczące bezpieczeństwa, użytkowania i utylizacji. Przed pierwszym użyciem produktu należy zapoznać się ze wszystkimi wskazówkami dotyczącymi obsługi i bezpieczeństwa. Używać produktu wyłącznie zgodnie z jego poniżej opisanym przeznaczeniem. W przypadku przekazania produktu innej osobie należy dołączyć do niego całą jego dokumentację.

● Użytkowanie zgodne z przeznaczeniem

Ten produkt jest przeznaczony do suszenia i modelowania włosów ludzkich. Produktu nie wolno stosować do sztucznych włosów ani sierści zwierzęcej. Nie używać produktu do żadnych innych celów.

Produkt może być używany tylko w domu. Nie jest przeznaczony do użytku komercyjnego.

Producent nie ponosi odpowiedzialności za szkody wynikłe z niewłaściwego użytkowania.

● Zakres dostawy

Po rozpakowaniu produktu należy sprawdzić, czy dostawa jest kompletna i czy wszystkie części są w dobrym stanie. Przed użyciem usunąć wszystkie materiały pakunkowe.

- 1x Suszarka do włosów
- 1x Wąski koncentrator
- 1x Instrukcja obsługi

● Lista części (Rys. A i D)

- 1 Wlot powietrza
- 2 0 / 1 / 2 (Przełącznik włączone/wyłączone, sterowanie strumieniem powietrza i temperaturą)
- 3 Zaczep do powieszenia
- 4 Przewód zasilający z wtyczką
- 5 Uchwyt
- 6 * (Przycisk trybu chłodzenia)
- 7 Koncentrator
- 8 Wylot powietrza

● Dane techniczne

- Napięcie wejściowe: 220–240 V~, 50–60 Hz
- Moc wejściowa: 1800–2200 W
- Stopień ochrony: II



Ogólne instrukcje dotyczące bezpieczeństwa

**PRZED PIERWSZYM UŻYCIEM
PRODUKTU ZAPOZNAĆ SIĘ ZE
WSZYSTKIMI INSTRUKCJAMI
O BEZPIECZEŃSTWIE!
PRZEKAZUJĄC PRODUKT INNYM
OSOBOM, NALEŻY DOŁĄCZYĆ
WSZYSTKIE DOKUMENTY!**

Uszkodzenia powstałe w wyniku nieprzestrzegania niniejszej instrukcji obsługi nie są objęte gwarancją! Nie ponosimy żadnej odpowiedzialności w przypadku wystąpienia szkód wtórnych! Nie bierzemy odpowiedzialności za uszkodzenia mienia lub obrażenia ciała, powstałe w wyniku niewłaściwego użytkowania lub nieprzestrzegania instrukcji bezpieczeństwa!

Dzieci i osoby z ograniczeniami

**⚠ OSTRZEŻENIE!
ZAGROŻENIE WYPADKIEM
I NIEBEZPIECZEŃSTWO
UTRATY ŻYCIA DLA
NIEMOWLĄT I MAŁYCH
DZIECI!**

Nie zostawiać dzieci bez nadzoru w pobliżu materiałów pakunkowych. Materiały pakunkowe grożą zadławieniem. Dzieci często nie są w stanie ocenić związanych z tym niebezpieczeństw. Zawsze trzymać dzieci z dala od materiałów pakunkowych.

- Produkt ten może być używany przez dzieci w wieku powyżej 8 lat i osób o ograniczonych zdolnościach fizycznych, zmysłowych lub umysłowych lub braku doświadczenia i wiedzy, gdy jest nadzorowany lub pouczony o bezpiecznym użyciu produktu i wynikających z niego zagrożeniach.
- Dzieci nie mogą bawić się produktem.
- Czyszczenie i konserwacja przez użytkownika nie mogą być przeprowadzane przez dzieci pozostawione bez nadzoru.

**Używać zgodnie
z przeznaczeniem**

⚠ OSTRZEŻENIE! Niewłaściwe użytkowanie może doprowadzić do obrażeń ciała. Z produktu należy korzystać wyłącznie zgodnie z niniejszą instrukcją.

Bezpieczeństwo elektryczne

**⚠ NIEBEZPIECZEŃSTWO!
Niebezpieczeństwo
porażenia prądem!** Nigdy nie próbować samodzielnego naprawiania.

W razie awarii naprawy mogą być wykonywane wyłącznie przez wykwalifikowany personel.

⚠️ OSTRZEŻENIE!

Niebezpieczeństwo

porażenia prądem! Nie zanurzać produktu w wodzie ani w innych cieczach. Nigdy nie trzymać produktu pod bieżącą wodą.

⚠️ OSTRZEŻENIE!

Niebezpieczeństwo

porażenia prądem! Nie używać uszkodzonego produktu. Odłączyć produkt od zasilania i skontaktować się ze sprzedawcą, jeśli jest uszkodzony.

- Przed podłączeniem produktu do sieci należy sprawdzić, czy napięcie i częstotliwość sieci odpowiadają parametrom zasilania, podanym na tabliczce znamionowej produktu.
- Regularnie sprawdzać, czy wtyczka sieciowa i kabel zasilania nie są uszkodzone. W celu uniknięcia zagrożeń uszkodzony kabel zasilający musi być wymieniony przez producenta lub jego serwis klientowski lub też osobę posiadającą podobne kwalifikacje.

- Kabel zasilania chronić przed uszkodzeniem. Nie dopuszczać, aby zwisał nad ostrymi krawędziami, był ściśnięty lub zgięty. Kabel zasilania trzymać z dala od gorących powierzchni i otwartego ognia.
- W celu dodatkowej ochrony zaleca się zainstalowanie w obwodzie łazienki wyłącznika różnicowoprądowego (RCD) o prądzie zadziałania nie większym niż 30 mA. O radę pytać doświadczonego instalatora.
- Nie zaleca się stosowania przedłużaczy. W przypadku konieczności użycia przedłużacza należy stosować taki, który jest przystosowany do przepływu prądu o natężeniu co najmniej 10 A. Kable układać w taki sposób, aby nikt nie mógł się potknąć i aby nie można było uszkodzić ich w inny sposób.

Obsługa



OSTRZEŻENIE!

Niebezpieczeństwo porażenia prądem!

- ⚠️ Nie należy używać tego produktu w pobliżu wanien, pryszniców, zlewów lub innych naczyń wypełnionych wodą.
- Aby nie dopuścić do uszkodzenia, produktu nie wolno upuszczać.

- Aby nie dopuścić do przegrzania, nigdy nie wolno zasłaniać wlotu lub wylotu powietrza.
- Produkt nie może być pozostawiony bez opieki, gdy jest podłączony do sieci.
- Nie używać urządzenia mając mokre ręce lub stojąc na mokrym podłożu. Nie chwycić za wtyczkę sieciową mokrymi lub wilgotnymi rękami.
- Nie odłączać wtyczki sieciowej od gniazdka, ciągnąc za kabel zasilania. Nie owijać kabla zasilania wokół produktu.
- Chronić produkt, kabel zasilający i wtyczkę sieciową przed kurzem, bezpośrednim działaniem promieni słonecznych oraz kapiącą i rozpryskującą się wodą.
- Zawsze wyłączać produkt przed
 - Wymianą akcesoriów,
 - Czyszczeniem produktu,
 - Odłączeniem od źródła zasilania.
- Jeśli produkt jest używany w łazience, należy odłączyć go od sieci po użyciu, ponieważ obecność wody stanowi zagrożenie, nawet jeśli produkt jest wyłączony.

● Pierwsze użycie

- Usunąć opakowanie. Upewnić się, że wszystkie elementy są dostępne.
- ❗ **RADA:** Ten produkt może wydzielać nieprzyjemny zapach podczas pierwszego użycia. Są to pozostałości produkcji lub transportu, które szybko ustąpią.

● Obsługa

● Suszenie włosów

(Rys. B)

1. Wtyczkę sieciową **4** podłączyć do gniazdka sieciowego.
2. Wybrać odpowiedni strumień powietrza i poziom grzania:

0 / 1 / 2 2	Strumień powietrza / Temperatura
0	Produkt wyłączony
1	Produkt włączony: delikatny strumień powietrza i niska temperatura
2	Produkt włączony: silny strumień powietrza i wysoka temperatura

- ❗ **UWAGA:** W przypadku przegrzania produkt wyłącza się automatycznie.

3. Po użyciu: przesunąć przełącznik 0/1/2 **2** w pozycję 0, aby wyłączyć produkt. Wyjąć wtyczkę **4** z kontaktu.

● Stylizacja włosów (Rys. D)

Używanie wąskiego koncentratora

1. Wąski koncentrator **7** umieścić na wylocie powietrza **8**.
2. Przekręcić wąski koncentrator **7**, aby zmienić położenie.
3. Włączyć produkt. Używając koncentratora **7** skierować przepływ powietrza na określone miejsce włosów.

❗ UWAGI:

- Podczas układania włosów zalecamy używanie delikatnego strumienia powietrza i niskiego ustawienia temperatury (przełącznik 0/1/2 **2** należy przesunąć w pozycję 1).

- Zdjąć koncentrator [7] z wylotu powietrza [8]:
Pociągnąć koncentrator [7] w dół.

⚠ OSTROŻNIE! Nie należy dotykać ani zdejmować koncentratora [7], gdy element ten jest jeszcze gorący.

Funkcja chłodnego powietrza

(Rys. C)

Funkcji chłodnego powietrza używa się do utrwalania fryzury:



Zimny przepływ powietrza

- Przytrzymać wciśnięty przycisk Zimny przepływ powietrza włączony
- Przycisk zwolniony Zimny przepływ powietrza wyłączony

① UWAGA: Jeśli produkt nie działa, należy go wyłączyć i odłączyć go od zasilania. Pozostawić produkt, aby ostygł.

● Czyszczenie i konserwacja

⚠ NIEBEZPIECZEŃSTWO!

Niebezpieczeństwo porażenia prądem!

Wyłączyć urządzenie przed czyszczeniem i wyjąć wtyczkę sieciową [4] z gniazdka sieciowego.

⚠ OSTRZEŻENIE! Nie zanurzać części elektrycznych produktu w wodzie ani w innych płynach. Nigdy nie trzymać produktu pod bieżącą wodą.

⚠ OSTROŻNIE! Do czyszczenia produktu nie używać żrących ani ściernych środków czyszczących lub materiałów.

1. Przetrzeć obudowę i koncentrator [7] lekko wilgotną szmatką. W przypadku trudnych do usunięcia zabrudzeń, zabrudzone miejsca należy przecierać szmatką zwilżoną delikatnym detergentem. Dokładnie wysuszyć wszystkie części.
2. Wyczyścić wlot powietrza [1] suchą ściereczką.

● Przechowywanie

- Produkt należy przechowywać w chłodnym, suchym miejscu zabezpieczonym przed wilgocią i niedostępnym dla dzieci.
- Przechowywać produkt w oryginalnym opakowaniu, gdy nie jest używany.
- Produkt można również zawiesić na zaczepie [3].

● Utylizacja

Opakowanie wykonane jest z materiałów przyjaznych dla środowiska, które można przekazać do utylizacji w lokalnym punkcie przetwarzania surowców wtórnych.



Przy segregowaniu odpadów prosimy zwrócić uwagę na oznakowanie materiałów opakowaniowych, oznaczone są one skrótami (a) i numerami (b) o następującym znaczeniu: 1-7: Tworzywa sztuczne / 20-22: Papier i tektura / 80-98: Materiały kompozytowe.

Produkt:

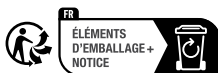

Produkt, w tym akcesoria i materiały opakowaniowe, nadają się do recyklingu i podlegają rozszerzonej odpowiedzialności producenta.

Wyrzuć je osobno, zgodnie z ilustracją przedstawiającą informacje o sortowaniu, aby zapewnić lepszą utylizację odpadów. Logo Triman jest ważne tylko dla Francji.



Informacji na temat możliwości utylizacji wykorzystanego produktu udziela urząd gminy lub miasta.



Z uwagi na ochronę środowiska nie wyrzucać urządzenia po zakończeniu eksploatacji do odpadów domowych, lecz prawidłowo zutylizować. Informacji o punktach zbiorczych i ich godzinach otwarcia udziela odpowiedni urząd.

Elektroodpady nie mogą być wyrzucane do pojemników do selektywnej zbiórki odpadów komunalnych. Można je oddać w specjalnie wyznaczonych miejscach np. Punkt Selektywnej Zbiórki Odpadów Komunalnych lub/bądź w punktach handlowych oferujących w sprzedaży sprzęt elektroniczny.

Należy postępować zgodnie z obowiązującymi w Polsce przepisami dotyczącymi selektywnej zbiórki urządzeń elektrycznych i elektronicznych. Zużyty sprzęt może mieć szkodliwy wpływ na środowisko i zdrowie ludzi z uwagi na potencjalną zawartość niebezpiecznych substancji, mieszanin oraz części składowych. Gospodarstwo domowe spełnia ważną rolę w przyczynianiu się do ponownego użycia i odzysku surowców wtórnych, w tym recyklingu zużytego sprzętu. Na tym etapie kształtuje się postawy, które wpływają na zachowanie wspólnego dobra jakim jest czyste środowisko naturalne.

● **Gwarancja**

Produkt został wyprodukowany zgodnie z surowymi wytycznymi dotyczącymi jakości i dokładnie przetestowane przed dostawą. W przypadku wad materiałowych lub produkcyjnych przysługują Państwu prawa ustawowe wobec sprzedawcy produktu. Państwa prawa ustawowe nie są w żaden sposób ograniczone przez naszą gwarancję przedstawioną poniżej.

Gwarancja na ten produkt wynosi 3 lata od daty zakupu. Okres gwarancji rozpoczyna się od daty zakupu. Proszę przechowywać oryginalny rachunek w bezpiecznym miejscu, ponieważ ten dokument jest wymagany jako dowód zakupu.

Wszelkie uszkodzenia lub wady obecne już w momencie zakupu należy zgłosić niezwłocznie po rozpakowaniu produktu.

Jeżeli w ciągu 3 lat od daty zakupu produkt wykaże wady materiałowe lub produkcyjne, to - według naszego uznania - bezpłatnie go naprawimy lub wymienimy. Okres gwarancji nie ulega przedłużeniu o przyznane roszczenie gwarancyjne. Dotyczy to również wymienionych i naprawionych części.

Niniejsza gwarancja traci ważność, jeśli produkt został uszkodzony, był niewłaściwie użytkowany lub konserwowany.

Gwarancja obejmuje wady materiałowe i produkcyjne. Niniejsza gwarancja nie obejmuje części produktu, które podlegają normalnemu zużyciu i dlatego są uważane za części zużywalne (np. baterie, akumulatory, węże, wkłady atramentowe), ani nie obejmuje uszkodzeń części delikatnych, np. przełączników lub części wykonanych ze szkła.

Zgodnie z Kodeksem Cywilnym art. 581 §1 wraz z wymianą urządzenia lub ważnej części czas gwarancji rozpoczyna się na nowo.

● **Sposób postępowania w przypadku naprawy gwarancyjnej**

Aby zapewnić szybkie rozpatrzenie Państwa wniosku, prosimy stosować się do następujących wskazówek:

Przed skontaktowaniem się z działem serwisowym należy przygotować paragon i numer artykułu (IAN 437887_2304) jako dowód zakupu.

Numery artykułów można znaleźć na tabliczce znamionowej, na grawerunku, na stronie tytułowej jego instrukcji (na dole po lewej stronie) lub jako naklejkę na stronie odwrotnej lub spodniej.

W razie wystąpienia błędów w działaniu lub innych wad, należy skontaktować się najpierw z wymienionym poniżej działem serwisowym telefonicznie lub pocztą elektroniczną.

Produkt uznany za uszkodzony można następnie z dołączeniem dowodu zakupu (paragonu) i podaniem, na czym polega wada i kiedy wystąpiła, przestać bezpłatnie na podany Państwu adres serwisu.

● **Serwis**













 **Serwis Polska**
Tel.: 008004911946
E-Mail: owim@lidl.pl



Seznam použitých piktogramů	Strana	48
Úvod	Strana	49
Použití ke stanovenému účelu	Strana	49
Rozsah dodávky	Strana	49
Seznam dílů (Obr. A a D)	Strana	49
Technické údaje	Strana	49
Všeobecné bezpečnostní pokyny	Strana	49
První použití	Strana	52
Obsluha	Strana	52
Sušení vlasů	Strana	52
Styling vlasů (Obr. D)	Strana	52
Čištění a údržba	Strana	53
Skladování	Strana	53
Zlikvidování	Strana	53
Záruka	Strana	54
Postup v případě uplatňování záruky	Strana	54
Servis	Strana	54

Seznam použitých piktogramů

V tomto návodu k obsluze a na obalu jsou používána následující upozornění:

	<p>NEBEZPEČÍ! Tento symbol se signální slovem „Nebezpečí“ označuje ohrožení s vysokým stupněm rizika, které má, pokud se mu nezabrání, za následek těžké zranění nebo smrt.</p>		Střídavý proud/napětí
		Hz	Hertz (síťová frekvence)
		W	Watt
	<p>VAROVÁNÍ! Tento symbol se signální slovem „Varování“ označuje ohrožení se středním stupněm rizika, které může mít, pokud se mu nezabrání, za následek těžké zranění nebo smrt.</p>		Symbol pro výrobek ochranné třídy II
	<p>OPATRNĚ! Tento symbol se signální slovem „Opatrně“ označuje ohrožení s nízkým stupněm rizika, které může mít, pokud se mu nezabrání, za následek malé nebo lehké zranění.</p>		Nepoužívejte výrobek v blízkosti van, sprch, umyvadel či jiných nádrží, které obsahují vodu.
	<p>UPOZORNĚNÍ! Tento symbol se signálním slovem „Upozornění“ poskytuje další užitečné informace.</p>		Přečtěte si návod k obsluze pečlivě, především bezpečnostní pokyny.
	Používejte výrobek jen ve vnitřních prostorech.		Značka CE potvrzuje shodu se směrnicemi EU, které se na výrobek vztahují.
	Bezpečnostní informace		
	Návod k použití		

VYSOUŠEČ VLASŮ

● Úvod

Blahopřejeme Vám ke koupi nového výrobku. Rozhodli jste se pro kvalitní produkt. Návod k obsluze je součástí tohoto výrobku. Obsahuje důležité pokyny pro bezpečnost, použití a likvidaci. Před použitím výrobku se seznamte se všemi pokyny k obsluze a bezpečnostními pokyny. Používejte výrobek jen popsáním způsobem a na uvedených místech. Při předání výrobku třetí osobě předejte i všechny podklady.

● Použití ke stanovenému účelu

Tento výrobek je určen k sušení a stylingu lidských vlasů.

Výrobek nesmí být použit na umělé vlasy nebo zvířecí chlupy. Výrobek nepoužívejte pro žádné jiné účely.

Výrobek smí být používán pouze v domácnosti.

Výrobek není určen k živnostenskému používání.

Výrobce nepřebírá žádnou odpovědnost za škody způsobené neodborným použitím.

● Rozsah dodávky

Po vybalení výrobku zkontrolujte, zda je dodávka kompletní a všechny díly jsou v řádném stavu. Před použitím odstraňte všechny obalové materiály.

1x Vysoušeč vlasů

1x Koncentrační tryska

1x Návod na obsluhu

● Seznam dílů (Obr. A a D)

- 1 Přívod vzduchu
- 2 0 / 1 / 2 (Zapnutí/vypnutí, regulace přívodu vzduchu a tepla)
- 3 Závěsné očko
- 4 Napájecí kabel se zástrčkou
- 5 Rukojeť
- 6  (Tlačítko režimu chlazení)
- 7 Koncentrační tryska
- 8 Výstup vzduchu

● Technické údaje

Vstupní napětí: 220–240 V~, 50–60 Hz

Příkon: 1800–2200 W

Ochranná třída: II



Všobecné bezpečnostní pokyny

SEZNAMTE SE PŘED POUŽITÍM VÝROBKU SE VŠEMI BEZPEČNOSTNÍMI POKYNY A POKYNY PRO OBSLUHU! KDYŽ PŘEDÁVÁTE TENTO VÝROBEK JINÝM LIDEM, DEJTE JIM I VŠECHNY DOKUMENTY!

V případě poškození v důsledku nedodržení tohoto návodu na obsluhu se vaše záruka ruší! Za následné škody se nepřebírá žádná odpovědnost! V případě škody na majetku nebo zranění způsobené nesprávným používáním nebo nedodržáním bezpečnostních pokynů se nepřebírá žádná odpovědnost!

Děti a osoby se zdravotním omezením

⚠ VAROVÁNÍ! NEBEZPEČÍ ŽIVOTA A NEHOD PRO KOJENCE A DĚTI!

Nenechte děti hrát si bez dozoru s balicími materiály. Balicí materiál představuje nebezpečí udušení. Děti často podceňují s tím spojená nebezpečí. Vždy udržujte balicí materiál mimo dosah dětí.

- Tento výrobek mohou používat děti starší 8 let i osoby se sníženými fyzickými, smyslovými či mentálními schopnostmi nebo s nedostatkem zkušeností a znalostí, pokud jsou pod dohledem nebo byly poučeny ohledně bezpečného používání přístroje a chápou z toho vyplývající rizika.
- Děti si nesmí s výrobkem hrát.
- Děti nesmí provádět čištění a údržbu bez dohledu.

Použití v souladu s určením

⚠ VAROVÁNÍ! Neodborné použití může vést k zraněním. Používejte tento výrobek výhradně podle tohoto návodu.

Elektrická bezpečnost

⚠ NEBEZPEČÍ! Nebezpečí zranění elektrickým proudem! Nepokoušejte se nikdy výrobek sami opravovat.

V případě poruchy smí opravy provádět výhradně kvalifikovaný personál.

⚠ VAROVÁNÍ! Nebezpečí zranění elektrickým proudem! Neponořujte výrobek do vody nebo jiných kapalin. Nikdy výrobek nedržte pod tekoucí vodou.

⚠ VAROVÁNÍ! Nebezpečí zranění elektrickým proudem! Poškozený výrobek nepoužívejte. Když je výrobek poškozen odpojte výrobek z elektrické sítě a obraťte se na svého prodejce.

- Před připojením výrobku k elektrické síti, zkontrolujte, zda napětí a síťová frekvence odpovídají údajům k napájení na typovém štítku výrobku.
- Pravidelně kontrolujte síťovou zástrčku a přípojně vedení na poškození. Když je přípojně vedení poškozeno, musí být nahrazeno výrobcem nebo jeho zákaznickou službou nebo podobně kvalifikovanou osobou, aby se zabránilo ohrožení.

- Chraňte přípojně vedení před poškozením. Nenechte ho viset přes ostré hrany a nelámejte ani neohýbejte jej. Chraňte přípojně vedení před horkými povrchy a otevřenými plameny.
- Jako ochranu navíc doporučujeme v proudovém obvodu koupelny instalovat proudový chránič (RCD) se spouštěcím proudem ne více než 30 mA. Zeptejte se svého instalatéra na radu.
- Používání prodlužovacích vedení se nedoporučuje. Pokud je však použití prodlužovacího vedení nezbytné, musí být určeno pro proud nejméně 10 A. Prodlužovací vedení položte tak, aby o něj nikdo nemohl zakopnout ani aby se nemohlo nic poškodit.

Obsluha



VAROVÁNÍ! Nebezpečí zranění elektrickým proudem!

- ⚠ Nepoužívejte, prosím, tento výrobek v blízkosti koupacích van, sprch, umyvadel nebo jiných vodou naplněných nádob.
- Výrobek neupusťte, aby nedošlo k poškození výrobku.
- Nikdy neblokuje vstup a výstup vzduchu, aby nedošlo k přehřátí výrobku.

- Výrobek nesmí zůstat bez dozoru, dokud je připojen v elektrické síti.
- Nikdy výrobek neuvádějte do provozu mokřýma rukama, nebo když stojíte na mokré podlaze. Nikdy se nedotýkejte síťové zástrčky mokřýma nebo vlhkýma rukama.
- Nevytahujte síťovou zástrčku ze zásuvky za přípojně vedení. Přípojně vedení nenavíjejte kolem výrobku.
- Chraňte výrobek, přípojně vedení a síťovou zástrčku před prachem, přímým slunečním zářením, kapající a stříkající vodě.
- Vždy výrobek vypněte, dříve než
 - Vyměníte díly příslušenství,
 - Výrobek budete čistit,
 - Oddělíte výrobek od napájení.
- Pokud výrobek používáte v koupelně, je po použití potřeba ho oddělit od sítě, protože blízkost vody představuje nebezpečí, i když je výrobek vypnutý.

● První použití

- Odstraňte veškeré balicí materiály. Zkontrolujte, zda jsou všechny díly úplné.
- ① **UPOZORNĚNÍ:** Tento výrobek může při prvním použití vydávat zápach. Přitom se jedná o výrobní nebo přepravní zbytky, které rychle odezní.

● Obsluha

● Sušení vlasů

(Obr. B)

1. Spojte síťovou zástrčku [4] s vhodnou zásuvkou.
2. Vyberte požadovaný přívod vzduchu a úroveň tepla:

0 / 1 / 2 [2]	Proudění vzduchu / Tepla
0	Výrobek je vypnutý
1	Výrobek je zapnutý: mírné proudění vzduchu a nízké teplo
2	Výrobek je zapnutý: silné proudění vzduchu a vysoké teplo

- ① **POZNÁMKA:** V případě přehřátí se výrobek automaticky vypne.
- 3. Po použití: posunutím přepínače 0/1/2 [2] do polohy 0 výrobek vypnete. Vytáhněte zástrčku [4] z elektrické zásuvky.

● Styling vlasů (Obr. D)

Použití koncentrační trysky

1. Nasadte koncentrační trysku [7] na výstup vzduchu [8].
2. Otočte koncentrační tryska [7] pro změnu polohy.
3. Výrobek zapněte. Použijte koncentrační trysku [7] pro nasměrování proudu vzduchu do určité oblasti ve vlasech.

① POZNÁMKY:

- Při úpravě vlasů doporučujeme používat jemný proud vzduchu a nízkou úroveň tepla (posuňte přepínač 0/1/2 [2] do polohy 1).
- Výměňte koncentrační trysku [7] z výstupu vzduchu [8]: Vytáhněte koncentrační trysku [7] pohybem dolů.

⚠ POZOR! Nedotýkejte se a neodstraňujte koncentrační trysku **7**, pokud je ještě horká.

Režim chladného foukání

(Obr. C)

Chcete-li, aby účes déle vydržel, použijte režim chladného foukání:



Proudění studeného vzduchu

- Podržte tlačítko stisknuté Proudění studeného vzduchu zapnuto
- Uvolněte tlačítko Proud studeného vzduchu se zastaví

① POZNÁMKA: Pokud u výrobku přestane fungovat ohřev, vypněte jej a odpojte od napájení. Nechte výrobek vychladnout.

● Čištění a údržba

⚠ NEBEZPEČÍ! Nebezpečí zranění elektrickým proudem! Výrobek před každým čištěním vypněte a vytáhněte síťovou zástrčku **4** ze zásuvky.

⚠ VAROVÁNÍ! Neponořujte elektrické části výrobku do vody nebo jiných kapalin. Nikdy výrobek nedržte pod tekoucí vodou.

⚠ OPATRNĚ! K čištění výrobku nepoužívejte žádné agresivní nebo abrazivní čisticí prostředky nebo materiály.

1. Otřete kryt a koncentrační trysku **7** mírně navlhčeným hadříkem. Při silném znečištění otřete hadříkem s jemným čisticím prostředkem. A všechny části důkladně osušte.
2. Přívod vzduchu **1** vyčistěte suchým hadříkem.

● Skladování

- Výrobek skladujte na chladném, suchém místě, chráněném před vlhkostí a mimo dosah dětí.
- Pokud není výrobek používán, skladujte ho v originálním obalu.
- Alternativně lze výrobek také zavěsit na závěsné oko **3**.

● Zlikvidování

Obal se skládá z ekologických materiálů, které můžete zlikvidovat prostřednictvím místních sběrů recyklovatelných materiálů.



Při třídění odpadu se řiďte podle označení obalových materiálů zkratkami (a) a čísly (b), s následujícím významem: 1-7: umělé hmoty / 20-22: papír a lepenka / 80-98: složené látky.

Výrobek:

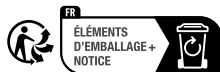

Výrobek vč. příslušenství a obalové materiály jsou recyklovatelné a podléhají rozšířené odpovědnosti výrobce.

Likvidujte je odděleně podle ilustrovaných Info-tri (informace o třídění), abyste mohli lépe nakládat s odpady.

Logo Triman platí jen pro Francii.



O možnostech likvidace vysloužilých zařízení se informujte u správy vaší obce nebo města.



V zájmu ochrany životního prostředí vysloužilý výrobek nevyhazujte do domovního odpadu, ale předejte k odborné likvidaci. O sběrnách a jejich otevíracích hodinách se můžete informovat u příslušné správy města nebo obce.

● **Záruka**

Výrobek byl vyroben podle přísných směrnic kvality a před dodáním pečlivě otestován. V případě materiálních nebo výrobních vad máte zákonná práva vůči prodejci výrobku. Vaše zákonná práva nejsou níže uvedenou zárukou nijak omezená.

Záruka na tento výrobek je 3 roky od data zakoupení. Záruční doba začíná dnem zakoupení. Originál dokladu o zakoupení si uschovejte na bezpečném místě, protože tento doklad je vyžadován jako doklad o koupi.

Jakékoli poškození nebo závady, které se vyskytly již v okamžiku nákupu, musí být nahlášeny ihned po vybalení výrobku.

Pokud se u výrobku během 3 let od data zakoupení projeví vada materiálu nebo výrobní vada, pak vám ho podle naší volby bezplatně opravíme nebo vyměníme. Záruční doba se po uznané reklamaci neprodlužuje. To platí také pro vyměněné a opravené díly.

Tato záruka je neplatná, pokud byl výrobek poškozený nebo nesprávně používán anebo udržovaný.

Záruka se kryje na materiálové a výrobní vady. Tato záruka se nevztahuje na díly výrobku, které podléhají běžnému opotřebení, a tím platí jako opotřebitelné díly (např. baterie, hadice, inkoustové barevné patrony), ani se nevztahuje na poškození rozbitných dílů, např. spínačů nebo dílů ze skla.

● **Postup v případě uplatňování záruky**

Pro zajištění rychlého zpracování Vašeho případu se řiďte následujícími pokyny:

Pro všechny požadavky si připravte pokladní stvrzenku a číslo artiklu (IAN 437887_2304) jako doklad o zakoupení.

Číslo artiklu najdete na typovém štítku, gravuře, titulní stránce návodu (vlevo dole) nebo na nálepce na zadní nebo spodní straně.

V případě poruch funkce nebo jiných závad nejdříve kontaktujte, telefonicky nebo e-mailem, v následujícím textu uvedené servisní oddělení.

Výrobek registrovaný jako vadný potom můžete s příloženým dokladem o zakoupení (pokladní stvrzenkou) a údaji k závadě a kdy k ní došlo, bezplatně zaslat na adresu servisu, která Vám byla sdělena.

● **Servis**
CZ Servis Česká republika

Tel.: 800600632













E-Mail: owim@lidl.cz



Zoznam použitých piktogramov	Strana	56
Úvod	Strana	57
Použitie v súlade s určením	Strana	57
Rozsah dodávky	Strana	57
Zoznam dielov (Obr. A a D)	Strana	57
Technické údaje	Strana	57
Všeobecné bezpečnostné pokyny	Strana	57
Prvé použitie	Strana	60
Obsluha	Strana	60
Sušenie vlasov	Strana	60
Úprava vlasov (Obr. D)	Strana	60
Čistenie a údržba	Strana	61
Skladovanie	Strana	61
Likvidácia	Strana	61
Záruka	Strana	62
Postup v prípade poškodenia v záruke	Strana	62
Servis	Strana	62

Zoznam použitých piktogramov

V tejto príručke a na obale sa používajú nasledujúce upozornenia:

	<p>NEBEZPEČENSTVO! Tento symbol so signálnym slovom „Nebezpečenstvo“ označuje nebezpečenstvo s vysokým stupňom rizika, ktoré, ak sa mu nevyhnete, bude mať za následok smrť alebo vážne zranenie.</p>		Striedavý prúd/striedavé napätie
		Hz	Hertz (sieťová frekvencia)
		W	Watt
	<p>VÝSTRAHA! Tento symbol so signálnym slovom „Výstraha“ označuje nebezpečenstvo so stredným stupňom rizika, ktoré, ak sa mu nevyhnete, bude mať za následok vážne zranenie alebo smrť.</p>		Symbol pre produkt s triedou ochrany II
	<p>POZOR! Tento symbol so signálnym slovom „Pozor“ označuje nebezpečenstvo s nízkym stupňom rizika, ktoré, ak sa mu nevyhnete, bude mať za následok ľahké alebo stredne ťažké zranenie.</p>		Produkt nepoužívajte v blízkosti vaní, spíčov, umývadiel alebo iných komponentov, ktoré obsahujú vodu.
	<p>UPOZORNENIE: Tento symbol so signálnym slovom „Upozornenie“ ponúka ďalšie užitočné informácie.</p>		Starostlivo si prečítajte návod na používanie, najmä bezpečnostné upozornenia.
	Produkt používajte iba vo vnútri.		Značka CE potvrdzuje zhodu so smernicami EÚ, ktoré sú relevantné pre produkt.
	Bezpečnostné informácie		
	Návod na obsluhu		

SUŠIČ NA VLASY

● Úvod

Blahoželáme Vám ku kúpe Vášho nového výrobku. Rozhodli ste sa pre veľmi kvalitný výrobok. Návod na obsluhu je súčasťou tohto výrobku. Obsahuje dôležité upozornenia týkajúce sa bezpečnosti, používania a likvidácie. Skôr ako začnete výrobok používať, oboznámte sa so všetkými pokynmi k obsluhu a bezpečnosti. Výrobok používajte iba v súlade s popisom a v uvedených oblastiach používania. V prípade postúpenia výrobku ďalším osobám odovzdajte aj všetky dokumenty patriace k výrobku.

● Použitie v súlade s určením

Tento produkt je určený na sušenie a úpravu ľudských vlasov. Produkt sa nesmie používať na umelých vlasoch alebo zvieracej srsti. Nepoužívajte produkt na žiadne iné účely.

Produkt je možné používať iba na domáce účely. Nie je určený na komerčné použitie.

Výrobca nepreberá žiadnu zodpovednosť za škody spôsobené neodborným používaním.

● Rozsah dodávky

Po vybalení produktu skontrolujte, či je dodávka kompletná a či sú všetky časti v požadovanom stave. Pred používaním odstráňte všetky obalové materiály.

- 1x Sušič na vlasy
- 1x Koncentračná tryska
- 1x Návod na použitie

● Zoznam dielov (Obr. A a D)

- 1 Prívod vzduchu
- 2 0 / 1 / 2 (Prepínač zapnutia/vypnutia, regulácia prietoku vzduchu a tepla)
- 3 Uško na zavesenie
- 4 Napájací kábel a zástrčka
- 5 Rukoväť
- 6  (Tlačidlo režimu chladenia)
- 7 Koncentračná tryska
- 8 Výstup vzduchu

● Technické údaje

- Vstupné napätie: 220–240 V~, 50–60 Hz
- Príkon: 1800–2200 W
- Trieda ochrany: II



Všeobecné bezpečnostné pokyny

PRED POUŽITÍM PRODUKTU SA OBOZNÁMTE SO VŠETKÝMI BEZPEČNOSTNÝMI UPOZORNENIAM I A UPOZORNENIAM I K OBSLUHE! KEĎ BUDETE TENTO PRODUKT ODOVZDÁVAŤ ĎALEJ, ODOVZDAJTE AJ KOMPLETNÚ DOKUMENTÁCIU K PRODUKTU!

V prípade poškodenia z dôvodu nedodržania tohto návodu na používanie zaniká nárok na záruku! Za následne vzniknuté škody nepreberáme žiadnu záruku! V prípade majetkových alebo personálnych škôd z dôvodu neodborného používania alebo nedodržania bezpečnostných upozornení nepreberáme žiadnu zodpovednosť!

Deti a osoby s postihnutím

⚠ VÝSTRAHA!

NEBEZPEČENSTVO OHROZENIA ŽIVOTA A ÚRAZU PRE DOJČATÁ A DETI!

Deti nenechávajúte bez dozoru v blízkosti obalových materiálov. Obalový materiál predstavuje nebezpečenstvo udusenia. Deti často podceňujú nebezpečenstvo spojené s obalovými materiálmi. Nedovoľte, aby sa deti dostali sa do blízkosti obalového materiálu.

- Tento produkt môžu používať deti od 8 rokov a staršie, ako aj osoby so zníženými fyzickými, zmyslovými alebo duševnými schopnosťami, alebo nedostatkom skúseností a vedomostí, ak sú pod dozorom alebo boli poučené ohľadom bezpečného používania výrobku a z toho vyplývajúcich nebezpečenstiev.
- Deti sa nesmú s produktom hrať.
- Čistenie a údržbu nesmú vykonávať deti bez dozoru.

Používanie v súlade s určením

⚠ VÝSTRAHA! Neodborné použitie môže spôsobiť zranenia. Tento produkt používajte výlučne podľa tohto návodu.

Elektrická bezpečnosť

⚠ NEBEZPEČENSTVO!
Nebezpečenstvo zásahu elektrickým prúdom!
Nepokúšajte sa opravovať produkt svojpomocne.

V prípade poruchy môžu opravy vykonávať výlučne kvalifikovaní odborníci.

⚠ VÝSTRAHA!

Nebezpečenstvo zásahu elektrickým prúdom! Produkt neponárajte do vody alebo iných kvapalín. Produkt nikdy nedržte pod tečúcou vodou.

⚠ VÝSTRAHA!

Nebezpečenstvo zásahu elektrickým prúdom!

Nepoužívajte poškodený produkt. Ak je produkt poškodený, odpojte ho od elektrickej siete a obráťte sa na predajcu.

- Pred pripojením produktu do napájania skontrolujte, či súhlasia napätie a frekvencia uvedené na typovom štítku produktu s hodnotami napájania.
- Sieťovú zástrčku a napájací kábel pravidelne kontrolujte, či nie sú poškodené. Ak je napájací kábel poškodený, musí ho vymeniť výrobca, jeho oddelenie služieb zákazníkom alebo osoba s podobnou kvalifikáciou, aby sa predišlo vzniku ohrozenia.
- Napájací kábel chráňte pred poškodením. Nenechajte ho visieť nad ostrými hranami a nestláčajte ho, ani ho neohýbajte. Napájací kábel držte v dostatočnej

vzdialenosti od horúcich plôch a otvoreného plameňa.

- Pre dodatočnú ochranu sa odporúča do elektrického obvodu kúpeľne nainštalovať prúdový chránič (RCD) s citlivosťou nie väčšou ako 30 mA. Poradte sa s inštalatérom.
- Neodporúčame používať predlžovacie káble. Ak by bolo nevyhnutné použiť predlžovací kábel, musí byť určený pre hodnotu prúdu minimálne 10 A. Káble pokladajte tak, aby netvorili nebezpečenstvo potknutia a nemohli sa poškodiť.

Obsluha



VÝSTRAHA!

Nebezpečenstvo zásahu elektrickým prúdom!

- ⚠ Produkt nepoužívajte v blízkosti vaní, sprích, umývadiel alebo iných komponentov, ktoré sú naplnené vodou.
- Výrobok nenechajte spadnúť, aby nedošlo k jeho poškodeniu.
- Nikdy neblokujte prívod a odvod vzduchu, aby ste zabránili prehriatiu výrobku.

- Produkt nesmie zostať bez dozoru, ak je zapojený v napájaní.
- Nepoužívajte produkt mokrými rukami alebo na mokrej podlahe. Sieťovú zástrčku nikdy nechytajte mokrými alebo vlhkými rukami.
- Sieťovú zástrčku neťahajte zo zásuvky za napájací kábel. Napájací kábel neovíjajte okolo produktu.
- Produkt, napájací kábel a sieťovú zástrčku chráňte pred prachom, priamym slnečným žiarením, kvapkajúcou a striekajúcou vodou.
- Produkt vždy vypnite ešte skôr, ako
 - Začnete s výmenou dielov z príslušenstva,
 - Začnete s čistením produktu,
 - Produkt odpojíte od napájania.
- Ak produkt používate v kúpeľni, po použití ho odpojte od napájania, pretože voda v blízkosti predstavuje nebezpečenstvo aj v prípade, ak je produkt vypnutý.

● Prvé použitie

- Odstráňte celý obalový materiál. Skontrolujte, či sú všetky časti kompletne.
- ① **UPOZORNENIE:** Z tohto produktu môžete pri prvom použití cítiť zápach. Sú to zvyšky z výroby alebo prepravy, ktoré sa rýchlo stratia.

● Obsluha

● Sušenie vlasov

(Obr. B)

1. Sieťovú zástrčku [4] zapojte do vhodnej zásuvky.
2. Vyberte požadovaný prietok vzduchu a úroveň tepla:

0 / 1 / 2 [2]	Prúdenie vzduchu / Teplota
0	Vypnutie výrobku
1	Zapnutý výrobok: jemné prúdenie vzduchu a nízka teplota
2	Zapnutý výrobok: silné prúdenie vzduchu a veľké teplo

- ① **POZNÁMKA:** V prípade prehriatia sa výrobok automaticky vypne.
- 3. Po použití: posunutím prepínača 0/1/2 [2] do polohy 0 výrobok vypnete. Odpojte sieťovú zástrčku [4] od elektrickej zásuvky.

● Úprava vlasov (Obr. D)

Používanie koncentračnej trysky

1. Nasadíte koncentračnú trysku [7] na výstup vzduchu [8].
2. Pre zmenu polohy koncentračná tryska [7] otočte.
3. Zapnite produkt. Koncentračnú trysku [7] používajte na nasmerovanie prúdu vzduchu na konkrétnu oblasť vlasov.

① POZNÁMKY:

- Pri úprave vlasov odporúčame používať jemný prúd vzduchu a nízku teplotu (posuňte prepínač 0/1/2 [2] do polohy 1).
- Vyberte koncentračnú trysku [7] z výstupu vzduchu [8]: Pohybom smerom nadol vytiahnite koncentračnú trysku [7].

- ⚠ **UPOZORNENIE!** Nedotýkajte sa koncentračnej trysky [7] a vyberte ju, keď je ešte horúca.

Funkcia Cool-shot

(Obr. C)

Použite funkciu Cool-shot, aby účes vydržal dlhšie:



Prúd studeného vzduchu

- Držte stlačené tlačidlo
- Pustíte tlačidlo

Prúd studeného vzduchu sa zapne

Prúd studeného vzduchu sa vypne

❗ **POZNÁMKA:** Ak výrobok nefunguje, vypnite ho a odpojte od elektrickej siete. Nechajte výrobok vychladnúť.

Čistenie a údržba

⚠️ **NEBEZPEČENSTVO! Nebezpečenstvo zásahu elektrickým prúdom!** Vždy pred čistením produkt vypnite a vytiahnite sieťovú zástrčku [4] zo zásuvky.

⚠️ **VÝSTRAHA!** Elektrické časti produktu neponárajte do vody alebo iných kvapalín. Produkt nikdy nedržte pod tečúcou vodou.

⚠️ **POZOR!** Na čistenie produktu nepoužívajte žiadne žieravé alebo abrazívne čistiace prostriedky.

1. Kryt a koncentračnú trysku [7] utrite mierne navlhčenou handričkou. V prípade silného znečistenia utrite handričkou s jemným čistiacim prostriedkom. A všetky časti dôkladne osušte.
2. Vyčistite prívod vzduchu [1] suchou handričkou.

Skladovanie

- Výrobok skladujte na chladnom a suchom mieste, chránenom pred vlhkosťou a mimo dosahu detí.
- Keď produkt nepoužívate, odložte ho v originálnom obale.
- Produkt môžete aj zavesiť pomocou oka na zavesenie [3].

Likvidácia

Obal pozostáva z ekologických materiálov, ktoré môžete odovzdať na miestnych recyklačných zberných miestach.



Všímajte si prosím označenie obalových materiálov pre triedenie odpadu, sú označené skratkami (a) a číslami (b) s nasledujúcim významom: 1–7: Plasty / 20–22: Papier a kartón / 80–98: Spojené látky.

Výrobok:



Výrobok vr. príslušenstva a obalové materiály sú recyklovateľné a podliehajú rozšírenej zodpovednosti výrobcu.

Pre lepšie spracovanie odpadu ich zlikvidujte oddelene podľa obrázkov Info-tri (informácie o triedení).

Triman-Logo platí iba pre Francúzsko.



O možnostiach likvidácie opotrebovaného výrobku sa môžete informovať na Vašej obecnej alebo mestskej správe.



Ak výrobok doslúžil, v záujme ochrany životného prostredia ho neodhoďte do domového odpadu, ale odovzdajte na odbornú likvidáciu. Informácie o zberných miestach a ich otváracích hodinách získate na Vašej príslušnej správe.

● **Záruka**

Výrobok bol starostlivo vyrobený v súlade s prísnyimi smernicami kvality a pred dodaním dôkladne otestovaný. V prípade materiálových alebo výrobných chýb máte zákonné práva voči predajcovi výrobku. Vaše zákonné práva nie sú žiadnym spôsobom obmedzené našou zárukou uvedenou nižšie.

Záruka na tento výrobok je 3 roky od dátumu nákupu. Záručná doba začína plynúť dátumom kúpy. Originál dokladu o kúpe si uschovajte na bezpečnom mieste, pretože tento doklad je potrebný ako dôkaz o kúpe.

Akékoľvek poškodenie alebo nedostatky prítomné už v čase nákupu je potrebné nahlásiť ihneď po vybalení výrobku.

Ak sa v priebehu 3 rokov od dátumu zakúpenia preukáže, že výrobok vykazuje chyby materiálu alebo spracovania, podľa vlastného uváženia Vám ho bezplatne opravíme alebo vymeníme. Záručná doba sa na základe poskytnutej záručnej reklamácie nepredlžuje. To platí aj pre vymenené alebo opravené diely.

Táto záruka je neplatná, ak bol výrobok poškodený alebo nesprávne používaný alebo udržiavaný.

Záruka sa vzťahuje na chyby materiálu a výrobné chyby. Táto záruka sa nevzťahuje na časti výrobku, ktoré podliehajú bežnému opotrebovaniu, a preto sa považujú za opotrebovateľné diely (napr. batérie, nabíjateľné batérie, hadice, atramentové kazety), ani na poškodenie krehkých častí, napr. spínačov alebo častí zo skla.

● **Postup v prípade poškodenia v záruke**

Pre zaručenie rýchleho spracovania Vašej požiadavky dodržte prosím nasledujúce pokyny:

Pre všetky otázky majte pripravený pokladničný doklad a číslo výrobku (IAN 437887_2304) ako dôkaz o kúpe.

Číslo výrobku nájdete na typovom štítku, gravúre, na prednej strane Vášho návodu (dole vľavo) alebo ako nálepku na zadnej alebo spodnej strane.

Ak sa vyskytnú funkčné poruchy alebo iné nedostatky, najskôr telefonicky alebo e-mailom kontaktujte následne uvedené servisné oddelenie.

Produkt označený ako defektný potom môžete s priloženým dokladom o kúpe (pokladničný listok) a uvedením, v čom spočíva nedostatok a kedy sa vyskytol, bezplatne odoslať na Vám oznámenú adresu servisného pracoviska.

● **Servis**











 **Servis Slovensko**
Tel.: 0800 008158
E-pošta: owim@lidl.sk



Lista de pictogramas utilizados	Página 64
Introducción	Página 65
Uso previsto	Página 65
Volumen de suministro	Página 65
Descripción de las piezas (Fig A y D)	Página 65
Datos técnicos	Página 65
Medidas generales de seguridad	Página 65
Primer uso	Página 68
Funcionamiento	Página 68
Secar el pelo	Página 68
Peinar el pelo (Fig D)	Página 68
Limpieza y mantenimiento	Página 69
Almacenamiento	Página 69
Eliminación	Página 69
Garantía	Página 70
Tramitación de la garantía	Página 70
Asistencia	Página 70

Lista de pictogramas utilizados

En este manual de instrucciones y en el embalaje se emplean las indicaciones de advertencia siguientes:

	<p>¡PELIGRO! Este símbolo con la palabra de señalización "Peligro" identifica un riesgo de nivel alto que, si no se evita, puede tener como consecuencia una lesión grave o incluso la muerte.</p>		<p>Tensión/corriente alterna</p>
		<p>Hz</p>	<p>Hertzio (frecuencia de red)</p>
		<p>W</p>	<p>Watt</p>
	<p>¡ADVERTENCIA! Este símbolo con la palabra de señalización "Advertencia" identifica un riesgo de nivel medio que, si no se evita, puede tener como consecuencia una lesión grave o incluso la muerte.</p>		<p>Símbolo para un producto de la clase de protección II</p>
	<p>¡CUIDADO! Este símbolo con la palabra de señalización "Cuidado" identifica un riesgo de nivel bajo que, si no se evita, puede tener como consecuencia una lesión menor o de tipo leve.</p>		<p>No utilice el producto cerca de bañeras, duchas, fregaderos u otros recipientes que contengan agua.</p>
	<p>NOTA: Este símbolo con la palabra de señalización "Nota" ofrece más información útil.</p>		<p>Lea atentamente el manual de instrucciones, en especial las indicaciones de seguridad.</p>
	<p>Utilice el producto solo en espacios interiores.</p>	<p>CE</p>	<p>El marcado CE ratifica la conformidad con las Directivas de la UE aplicables al producto.</p>
	<p>Información sobre seguridad Instrucciones de uso</p>		

SECADOR DE PELO

● **Introducción**

Enhorabuena por la adquisición de su nuevo producto. Ha optado por un producto de alta calidad. El manual de instrucciones forma parte de este producto. Contiene importantes indicaciones sobre seguridad, uso y eliminación. Antes de usar el producto, familiarícese con todas las indicaciones de manejo y de seguridad. Utilice el producto únicamente como se describe a continuación y para las aplicaciones indicadas. Adjunte igualmente toda la documentación en caso de entregar el producto a terceros.

● **Uso previsto**

Este producto ha sido previsto para secar y peinar el cabello humano.

No aplicar el producto en pelo artificial o en pelo de animal. No utilice el producto para otro fin distinto al previsto.

Utilizar el producto únicamente en la estancia doméstica. No está previsto para un uso comercial.

El fabricante no acepta ninguna responsabilidad por los daños causados por un uso incorrecto.

● **Volumen de suministro**

Después de desembalar el producto, compruebe si la entrega está completa y todas las piezas están en perfecto estado. Antes del uso, elimine la totalidad de los materiales de embalaje.

- 1x Secador de pelo
- 1x Boquilla concentradora
- 1x Manual de instrucciones

● **Descripción de las piezas (Fig A y D)**

- 1 Entrada de aire
- 2 0 / 1 / 2 (Interruptor de encendido/apagado, flujo de aire y control de calor)
- 3 Bucle para colgar
- 4 Cable de alimentación y enchufe
- 5 Mango
- 6  (Botón del modo de enfriamiento)
- 7 Boquilla concentradora
- 8 Salida de aire

● **Datos técnicos**

- Tensión de entrada: 220–240 V~, 50–60 Hz
- Entrada de alimentación: 1800–2200 W
- Clase de protección: II



Medidas generales de seguridad

¡ANTES DE USAR EL PRODUCTO, FAMILIARÍCESE CON TODAS LAS INDICACIONES DE SEGURIDAD Y FUNCIONAMIENTO! ¡SI TRANSFIERE ESTE PRODUCTO, HÁGALO CON TODA LA DOCUMENTACIÓN!

¡Quedará anulada su garantía en el caso de daños resultantes de la no observación de este manual de instrucciones! ¡No se asumirá ninguna responsabilidad por daños indirectos! ¡No se asumirá ninguna responsabilidad en el caso de daños materiales o a personas si esos daños son el resultado de un uso inadecuado o de la no observación de las indicaciones de seguridad!

Niños y personas con limitaciones

⚠ ¡ADVERTENCIA! ¡PELIGRO DE MUERTE Y DE ACCIDENTE PARA NIÑOS Y BEBÉS!

No deje que los niños jueguen solos con el material de embalaje. El material de embalaje presenta riesgo de asfixia. Los niños subestiman a menudo los peligros. Mantenga el material de embalaje fuera del alcance de los niños.

- Este producto puede ser utilizado por niños a partir de los 8 años y personas con capacidades físicas, mentales o sensoriales reducidas, siempre y cuando haya una persona responsable de su seguridad que los supervise o se los haya instruido en el uso seguro del producto y estos conozcan los posibles peligros.
- No permita que los niños jueguen con el producto.
- La limpieza y el mantenimiento no podrán llevarse a cabo por niños sin vigilancia.

Uso previsto

⚠ **¡ADVERTENCIA!** Un uso no conforme a lo previsto puede provocar lesiones. Utilice el producto sólo conforme a este manual de instrucciones.

Seguridad eléctrica

⚠ **¡PELIGRO! ¡Peligro de descarga eléctrica!** Nunca intente reparar el producto usted mismo.

En caso de fallo de funcionamiento, encargue cualquier reparación únicamente a un personal cualificado.

⚠ ¡ADVERTENCIA! ¡Peligro de descarga eléctrica!

Nunca sumerja el producto en agua u otros líquidos. Nunca ponga el producto debajo del agua corriente.

⚠ ¡ADVERTENCIA! ¡Peligro de descarga eléctrica! No utilice ningún producto dañado. Desconecte el producto de la red eléctrica y póngase en contacto con su distribuidor si estuviera dañado.

- Antes de conectar el producto a la red eléctrica, compruebe si la tensión y la frecuencia de red de la placa de características del producto corresponde con los detalles especificados del suministro de corriente.
- Compruebe regularmente la presencia de daños en el enchufe y el cable de conexión. A fin de evitar riesgos, si el cable de conexión resulta dañado, sólo el fabricante, su representante de servicio al cliente o una persona con una cualificación similar podrá realizar la sustitución.

- Proteja el cable de conexión frente a posibles daños. No deje que cuelgue sobre bordes afilados ni tampoco lo aplaste o doble. Mantenga el cable de conexión lejos de superficies calientes y llamas abiertas.
- Como protección adicional, se recomienda la instalación de un interruptor automático (RCD) con una corriente de disparo que no exceda los 30 mA en el circuito eléctrico del baño. Póngase en contacto con su instalador.
- No se recomienda el uso de cables de extensión. Si se debe utilizar un cable de extensión, este deberá estar diseñado para un flujo de corriente mínimo de 10 A. Tienda el cable de extensión, de modo que nadie pueda tropezarse con él y no pueda resultar dañado.

Funcionamiento



¡ADVERTENCIA! ¡Peligro de descarga eléctrica!

- ⚠ No utilice el producto cerca de bañeras, duchas, fregaderos u otros recipientes que contengan agua.
- No deje caer el producto para evitar dañarlo.

- Nunca bloquee la entrada y salida de aire para evitar el sobrecalentamiento del producto.
- No deje el producto sin supervisión mientras esté conectado a la red eléctrica.
- No ponga el producto en funcionamiento con las manos húmedas o sobre un suelo mojado. Nunca agarre el enchufe con las manos húmedas o mojadas.
- No desconecte el enchufe de la toma de corriente tirando del cable de conexión. No enrolle el cable de conexión alrededor del producto.
- Proteja el producto, cable de conexión y enchufe contra el polvo, la radiación solar directa, el goteo y las salpicaduras.
- Apague siempre el producto antes de
 - Cambiar los accesorios,
 - Limpiar el producto,
 - Desconectar el producto del suministro de corriente.
- Si se emplea el producto en el baño, desconéctelo de la red eléctrica después de usarlo, ya que la proximidad del agua representa un peligro, incluso si el producto está apagado.

● **Primer uso**

- Retire por completo el material de embalaje. Compruebe la totalidad de las piezas.
- ① **NOTA:** Este producto puede desprender un olor durante el primer uso. Se trata de restos de fabricación o transporte, que desaparecen rápidamente.

● **Funcionamiento**

● **Secar el pelo**

(Fig. A)

1. Conecte el enchufe [6] a una toma de corriente apropiada.
2. Seleccione el caudal de aire y los niveles de calor deseados:

0 / 1 / 2 [2]	Flujo de aire / Calor
0	Producto apagado
1	Producto encendido: flujo de aire suave y calor bajo.
2	Producto encendido: flujo de aire fuerte y calor alto.

- ① **NOTA:** En caso de sobrecalentamiento, el producto se apaga automáticamente.
- 3. Después del uso: deslice el interruptor 0/1/2 [2] para alinearlo a 0 y apagar el producto. Desconecte el enchufe [4] de la toma de corriente.

● **Peinar el pelo (Fig D)**

Uso de la boquilla concentradora

1. Coloque la boquilla concentradora [7] en la salida de aire [8].
2. Gire la boquilla concentradora [7] para cambiar la posición.
3. Encienda el producto. Utilice la boquilla concentradora [7] para dirigir el flujo de aire a una zona específica del pelo.

① **NOTAS:**

- Recomendamos utilizar un flujo de aire suave y un calor bajo (deslice el interruptor 0/1/2 [2] hacia 1) al peinar el cabello.
- Retire la boquilla concentradora [7] de la salida de aire [8]: Extraiga la boquilla concentradora

7 con un movimiento hacia abajo.

⚠ ¡PRECAUCIÓN! No toque ni retire la boquilla concentradora **7** cuando aún esté caliente.

Función de chorro frío

(Fig. C)

Utilice la función de chorro frío para que el peinado dure más tiempo:



Flujo de aire frío

- Mantener pulsado el botón Flujo de aire frío encendido
- Soltar el botón Flujo de aire frío detenido

① NOTA: Si el producto no funciona, apáguelo y desconéctelo de la red eléctrica. Deje enfriar el producto.

● Limpieza y mantenimiento

⚠ ¡PELIGRO! ¡Peligro de descarga eléctrica! Antes de la limpieza, apague siempre el producto y desconecte el enchufe **4** de la toma de corriente.

⚠ ¡ADVERTENCIA! No sumerja las piezas eléctricas del producto en agua u otros líquidos. Nunca ponga el producto debajo del agua corriente.

⚠ ¡CUIDADO! No utilice ningún material o producto de limpieza corrosivo o abrasivo para limpiar el producto.

1. Limpie la carcasa y la boquilla concentradora **7** con un paño ligeramente humedecido. En caso de suciedad persistente, pase un paño con un poco de detergente. Y seque bien todas las piezas.
2. Limpie la entrada de aire **1** con un paño seco.

● Almacenamiento

- Almacene el producto en un lugar fresco y seco, protegido de la humedad y fuera del alcance de los niños.
- Guarde el producto en su embalaje original siempre que no esté en uso.

- De forma alternativa, el producto puede colgarse del ojal de suspensión **3**.

● Eliminación

El embalaje está compuesto por materiales no contaminantes que pueden ser desechados en el centro de reciclaje local.



Tenga en cuenta el distintivo del embalaje para la separación de residuos. Está compuesto por abreviaturas (a) y números (b) que significan lo siguiente: 1-7: plásticos / 20-22: papel y cartón / 80-98: materiales compuestos.

Producto:



Points de collecte sur www.qualifranceproduits.fr
Privilégiez la réparation ou le don de votre appareil!

El producto, incluidos los accesorios, y el material de embalaje son reciclables y están sujetos a la responsabilidad extendida del fabricante.

Deséchelos por separado siguiendo la información ilustrada de recogida selectiva para un mejor tratamiento de los residuos.

El logotipo Triman se aplica solo para Francia.



Para obtener información sobre las posibilidades de desecho del producto al final de su vida útil, acuda a la administración de su comunidad o ciudad.



Para proteger el medio ambiente no tire el producto junto con la basura doméstica cuando ya no le sea útil. Deséchelo en un contenedor de reciclaje. Diríjase a la administración competente para obtener información sobre los puntos de recogida de residuos y sus horarios.

● Garantía

El producto ha sido fabricado según normas de

calidad exigentes y ha sido probado minuciosamente antes de la entrega. En caso de fallos de material o de fabricación, dispone de derechos legales frente al vendedor del producto. Nuestra garantía mencionada a continuación no restringe sus derechos legales de ningún modo.

La garantía para este producto es de 3 años a partir de la fecha de compra. La garantía empieza el día de la fecha de compra. Conserve el justificante de compra original en un lugar seguro, ya que este documento es necesario para demostrar la compra.

Todos los daños o defectos ya presente en el momento de la compra deben informarse inmediatamente tras desembalar el producto.

Si el producto presenta defectos de material o fabricación en los 3 años a partir de la fecha de compra, lo repararemos o sustituiremos, según nuestra elección, gratuitamente para usted. El período de garantía no se extiende por una reclamación de garantía aprobada. Esto también es aplicable a las piezas sustituidas y reparadas.

La garantía pierde su validez si el producto se daña o se utiliza o mantiene de forma inadecuada.

La garantía cubre defectos de material y fabricación. Esta garantía no cubre las piezas del producto sujetas a un uso y desgaste normal y, por lo tanto, consideradas piezas de desgaste (por ej. pilas, baterías, mangueras, cartuchos de tinta) ni los daños a las piezas frágiles, por ej. interruptores o piezas de cristal.

● Tramitación de la garantía

Para garantizar una rápida tramitación de su consulta, tenga en cuenta las siguientes indicaciones:

Para realizar cualquier consulta, tenga a mano el recibo y el número de artículo (IAN 437887_2304) como justificante de compra.

Encontrará el número de artículo en una inscripción de la placa indentificativa, en la portada de las

instrucciones (abajo a la izquierda) o en una pegatina en la parte posterior o inferior.

Si el producto fallase o presentase algún defecto, póngase primero en contacto con el departamento de asistencia indicado, ya sea por teléfono o correo electrónico.

Puede enviarnos el producto defectuoso libre de franqueo adjuntando el recibo de compra (ticket de compra) e indicando dónde está y cuándo ha ocurrido el fallo a la dirección de asistencia que le indicamos.

● Asistencia

 **Asistencia en España**

Tel.: 900984948

E-Mail: owim@lidl.es



Liste over brugte piktogrammer	Side 72
Indledning	Side 73
Forskriftsmæssig anvendelse	Side 73
Leveringsomfang	Side 73
Liste over dele (Fig A & D)	Side 73
Tekniske data	Side 73
Generelle sikkerhedsinstruktioner	Side 73
Første brug	Side 76
Betjening	Side 76
Hårtørring	Side 76
Hårstyling (Fig D)	Side 76
Rengøring og vedligeholdelse	Side 77
Opbevaring	Side 77
Bortskaffelse	Side 77
Garanti	Side 77
Afvikling af garantisager	Side 78
Service	Side 78

Liste over brugte piktogrammer

I denne betjeningsvejledning og på emballagen anvendes følgende advarselssymboler:

	<p>FARE! Dette symbol, sammen med signalordet "Fare", betegner en faresituation med høj risikofaktor, som, hvis den ikke afværges, kan medføre alvorlige kvæstelser eller dødsfald.</p>		Vekselstrøm/-spænding
		Hz	Hertz (neffrekvens)
		W	Watt
	<p>ADVARSEL! Dette symbol, sammen med signalordet "Advarsel", betegner en faresituation med mellemstor risikofaktor, som, hvis den ikke afværges, kan medføre alvorlige kvæstelser eller dødsfald.</p>		Symbol for et produkt i beskyttelsesklasse II
	<p>FORSIGTIG! Dette symbol, sammen med signalordet "Forsigtig", betegner en faresituation med lav risikofaktor, som, hvis den ikke afværges, kan medføre mindre eller moderate kvæstelser.</p>		Anvend ikke produktet i nærheden af badekar, brusere, håndvaske eller andre vandbeholdere.
	<p>BEMÆRK: Dette symbol, sammen med signalordet "Bemærk", angiver flere nyttige informationer.</p>		Læs betjeningsvejledningen grundigt, især sikkerhedsanvisningerne.
	Anvend kun produktet indendørs.		CE-mærket bekræfter overensstemmelse med de for produktet gældende EU-retningslinjer.
	Sikkerhedsoplysninger		
	Brugervejledning		

HÅRTØRRER

● Indledning

Hjerteligt tillykke med købet af deres nye produkt. Du har besluttet dig for et produkt af høj kvalitet. Brugervejledningen er en del af dette produkt. Den indeholder vigtige informationer om sikkerhed, brug og bortskaffelse. Gør dig inden ibrugtagning af produktet fortrolig med alle betjenings- og sikkerhedsanvisninger. Benyt kun produktet som beskrevet og til de oplyste formål. Videregiv alle papirer, hvis du giver produktet videre til tredjemand.

● Forskriftsmæssig anvendelse

Dette produkt er beregnet til tørring og styling af menneskehår.

Produktet må ikke anvendes på kunstigt hår eller dyrehår. Anvend ikke produktet til andre formål.

Produktet må kun anvendes i husholdninger. Produktet er ikke beregnet til kommercielt brug.

Fabrikanten fraskriver sig ethvert ansvar for skader som følge af forkert brug.

● Leveringsomfang

Ved udpakning af produktet skal det kontrolleres, at leverancen er komplet, og at alle dele er funktionsdygtige. Før anvendelse skal al emballage fjernes.

- 1 x Hårtørrer
- 1 x Koncentratormundstykke
- 1 x Betjeningsvejledning

● Liste over dele (Fig A & D)

- 1 Luftindløb
- 2 0 / 1 / 2 (Tænd/sluk, luftstrøm og varmeindstilling)
- 3 Løkke
- 4 Strømkabel og stik
- 5 Håndtag
- 6 ❄️ (Kølefunktionsknap)
- 7 Koncentratormundstykke
- 8 Luftudløb

● Tekniske data

Indgangsspænding: 220–240 V~, 50–60 Hz
Strømindgang: 1800–2200 W
Beskyttelsesklasse: II



Generelle sikkerhedsinstruktioner

**FØR PRODUKTET BRUGES
FØRSTE GANG SKAL DU
VÆRE FORTROLIG MED
ALLE SIKKERHEDS- OG
BETJENINGSANVISNINGER!
HVIS PRODUKTET OVERLADES
TIL TREDJEMAND, SKAL ALLE
DOKUMENTER MEDFØLGE!**

Hvis der opstår skader som følge af, at brugervejledningen ikke følges, bortfalder erstatningsansvaret! Leverandøren påtager sig intet ansvar for følgeskader! Leverandøren påtager sig intet ansvar for ting- eller personskader, der opstår som følge af forkert anvendelse, eller hvis sikkerhedsanvisningerne ikke følges!

Børn og personer med handicap

⚠ ADVARSEL! LIVSFARE OG RISIKO FOR ULYKKER FOR SMÅBØRN OG BØRN!

Børn må ikke efterlades med emballagen uden opsyn. Emballagen udgør en kvælningrisiko. Børn undervurderer ofte de dermed forbundne farer. Hold emballagen uden for børns rækkevidde.

- Dette produkt kan anvendes af børn fra 8 år og opefter, samt af personer med reducerede, fysiske, sensoriske eller mentale færdigheder eller mangel på erfaring og kundskaber, hvis de er under opsyn, eller hvis de er instrueret i sikker brug af produktet og indforstået med de risici, der er forbundet hermed.
- Børn må ikke lege med produktet.
- Rengøring og vedligeholdelse må ikke udføres af børn uden opsyn.

Tilsigtet anvendelse

- ⚠ **ADVARSEL!** Enhver uautoriseret brug kan medføre kvæstelser. Anvend kun produktet i henhold til denne vejledning.

Elektrisk sikkerhed

- ⚠ **FARE! Fare for elektriske stød!** Forsøg ikke at reparere produktet selv.

Ved funktionsfejl skal reparationer udføres af kvalificerede medarbejdere.

⚠ ADVARSEL! Fare for elektriske stød! Produktet må aldrig nedsænkes i vand eller andre væsker. Hold aldrig produktet under rindende vand.

⚠ ADVARSEL! Fare for elektriske stød! Anvend aldrig et beskadiget produkt. Afbryd produktet fra netspændingen, og ret henvendelse til forhandleren, hvis det er beskadiget.

- Før produktet tilsluttes til netspændingen, skal det kontrolleres om spænding og netfrekvens svarer til oplysningerne på produktets typeskilt.
- Kontrollér jævnligt netstik og netledning for skader. Hvis produktets netledning er beskadiget, skal det udskiftes af producenten eller dennes kundeservice eller en tilsvarende kvalificeret person for at undgå farer.

- Beskyt netledningen mod skader. Lad den ikke hænge over skarpe kanter, og knæk eller bøj den ikke. Netledningen skal holdes væk fra varme overflader og åben ild.
- Som ekstra sikkerhedsforanstaltning anbefales det at montere et fejlstrømsrelæ (HFI/VFI) med en udløserstrøm på ikke over 30 mA i badeværelsets sikringsgruppe. Kontakt din elinstallatør for dette.
- Anvendelse af forlængerledninger anbefales ikke. Hvis det er nødvendigt at anvende en forlængerledning, skal den have en kapacitet på mindst 10 A. Anbring forlængerledningen således, at ingen kan snuble over den, og at den ikke kan blive beskadiget.

Betjening



⚠ ADVARSEL! Fare for elektriske stød!

- ⚠ Anvend ikke produktet i nærheden af badekar, brusere, håndvaske eller andre fyldte vandbeholdere.
- Undgå, at tabe produktet, så det ikke beskadiges.
- Luftind- og udløbene må aldrig tildækkes, da dette kan overophede produktet.

- Produktet må ikke være uden opsyn, så længe det er tilkoblet netspændingen.
- Grib ikke fat i produktet med fugtige hænder, og stå ikke på et vådt gulv, når den er i drift. Tag aldrig fat i netstikket med våde eller fugtige hænder.
- Træk i netstikket og ikke i netledningen for at tage netstikket ud af stikkontakten. Tilslutningsledningen må ikke vikles omkring produktet.
- Beskyt produktet, netledningen og netstikket mod støv, direkte sol, vanddråber og -stænk.
- Afbryd altid for produktet før
 - Tilbehørsdele udskiftes,
 - Produktet rengøres,
 - Produktet afbrydes fra netspændingen.
- Hvis produktet anvendes i et badeværelse, skal det afbrydes fra netspændingen efter brug, idet den nære kontakt med vand udgør en fare, uanset om produktet er slukket.

● Første brug

- Fjern alle emballager. Kontrollér, at alle dele er komplette.
- ① **BEMÆRK:** Produktet kan afgive lugte ved første anvendelse. Dette handler om produktions- og transportrester, som hurtigt forsvinder.

● Betjening

● Hårtørring

(Fig. B)

1. Tilslut netstikket **4** til en egnet stikkontakt.
2. Vælg den ønskede luft- og varmestyrke:

0 / 1 / 2 2	Luftstrøm / Varme
0	Produktet er slukket
1	Produktet er tændt: Mild luftstrøm og lav varme.
2	Produktet er tændt: Stærk luftstrøm og høj varme

- ① **BEMÆRK:** Hvis produktet overopheder, slukker det automatisk.
- 3. Efter brug: Sæt tænd/sluk-knappen 0/1/2 **2** på 0, for at slukke produktet. Træk strømstikket **4** ud af stikkontakten.

● Hårstyling (Fig D)

Anvend Koncentratormundstykke

1. Sæt koncentratormundstykket **7** på luftudblæsningen **8**.
2. Drej koncentratormundstykket **7**, for at ændre positionen.
3. Tænd derefter produktet. Anvend koncentratormundstykket **7**, for at rette luftstrømmen mod et bestemt område i håret.

① BEMÆRKNINGER:

- Vi anbefaler at bruge en lav luftstrøm og lav varme ((sæt knappen 0/1/2 **2** på 1), når du styler hår.
- Tag koncentratormundstykket **7** af luftudløbet **8**. Træk koncentratormundstykket **7** af ved at trykke det nedad.

⚠ FORSIGTIG! Undgå, at røre eller fjerne koncentratormundstykket **7**, når det er varmt.

Kølefunktion

(Fig. C)

Brug kølefunktionen for at få frisuren til at holde længere:



Kold luftstrøm

- Hold tasten nedtrykt Kold luftstrøm er til
- Slip tasten Kold luftstrøm stopper

① **BEMÆRK:** Hvis produktet ikke virker, skal du slukke og afbryde produktet fra strømmen. Lad herefter produktet køle ned.

● Rengøring og vedligeholdelse

⚠ **FARE! Fare for elektriske stød!** Før rengøring skal produktet altid afbrydes og netstikket 4 trækkes ud af stikkontakten.

⚠ **ADVARSEL!** Produktets elektriske dele må aldrig nedsænkes i vand eller andre væsker. Hold aldrig produktet under rindende vand.

⚠ **FORSIGTIG!** Anvend ikke ætsende eller skurende rengøringsmidler eller materialer til rengøring af produktet.

1. Tør kabinettet og koncentratormundstykket 7 af med en fugtig klud. Hvis produktet er meget beskidt, skal det tørres af med et let rengøringsmiddel på kluden. Og tør alle delene grundigt af.
2. Rengør luftindløbet 1 med en tør klud.

● Opbevaring

- Produktet skal opbevares på et køligt og tørt sted, som er beskyttet mod fugt og utilgængeligt for børn.
- Opbevar produktet i originalemballagen, når det ikke anvendes.
- Alternativt kan produktet hænges op i ophængsøjet 3.

● Bortskaffelse

Indpakningen består af miljøvenlige materialer, som De kan bortskaffe over de lokale genbrugssteder.



Bemærk forpackningsmaterialernes mærkning til affaldssorteringen, disse er mærket med forkortelser (a) og numre (b) med følgende betydning: 1-7: kunststoffer / 20-22: papir og pap / 80-98: kompositmaterialer.

Produkt:



Produktet og tilbehøret og emballagematerialer kan genbruges og er underlagt udvidet producentansvar. De skal bortskaffes separat. Følg de viste mærkater med sorteringsoplysninger, så de bortskaffes på en bedre måde.

Triman-logoet gælder kun for Frankrig.



De får oplyst muligheder til bortskaffelse af det udtjente produkt hos deres lokale myndigheder eller bystyre.



For miljøets skyld, så må produktet aldrig smides ud sammen med husholdningsaffaldet, når det er udtjent, men skal afleveres til en fagmæssig korrekt bortskaffelse. De kan informere Dem vedrørende opsamlingssteder og deres åbningstider hos deres ansvarlige forvaltning.

● Garanti

Produktet er blevet fremstillet efter strenge kvalitetsstandarder og kontrolleret nøje før udlevering. I tilfælde af materiale- eller produktionsfejl kan du i medfør af loven gøre krav gældende over for sælgeren af produktet. Dine lovmæssige rettigheder begrænses på ingen måde af den af os nedennævnte garanti.

Garantien på dette produkt gælder i 3 år regnet fra købsdatoen. Garantien gælder fra købsdatoen. Opbevar den originale kvittering et sikkert sted, da dette dokument forlanges forlagt som dokumentation for købet.

Alle skader eller mangler, der allerede forefindes på tidspunktet for købet, skal straks meddeles efter udpakningen af produktet.

Hvis der inden for 3 år regnet fra købsdatoen viser sig en materiale- eller produktionsfejl på produktet, reparerer eller udskifter vi det – efter vores valg – gratis for dig. Garantiperioden forlænges ikke som følge af et imødekommet krav om garanti. Dette gælder også for udskiftede og reparerede dele.

Denne garanti bortfalder, hvis produktet er blevet beskadiget eller anvendt og vedligeholdt forkert.

Garantien dækker materiale- og produktionsfejl. Denne garanti dækker hverken produktdele, der er udsat for normal slitage og derfor er at betragte som sliddele (f.eks. batterier, akkumulatorer, slanger, farvepatroner), eller skader på skrøbelige dele, f.eks. kontakter eller dele af glas.

● Afvikling af garantisager

For at kunne garantere en hurtig sagsbehandling af deres forespørgsel, bedes De følge følgende anvisninger:

Opbevar kassebon og artikelnummer (IAN 437887_2304) som købsdokumentation, så disse kan fremlægges på forespørgsel.

Artikelnumrene er angivet på typeskiltet, ved en indgravering, på forsiden af vejledningen (nederst til venstre) eller på et mærkat på bag- eller undersiden.

Hvis der forekommer funktionsfejl eller andre mangler, skal De først kontakte nedenstående serviceafdeling telefonisk eller via e-mail.

Et produkt, der er registreret som defekt, kan De derefter sende portofrit til den meddelte serviceadresse ved vedlæggelse af købsbeviset (kassebon) og angivelsen af, hvori manglen består, og hvornår den er opstået.

● Service

 **Service Danmark**

Tel.: 80253972











E-Mail: owim@lidl.dk



Elenco dei simboli utilizzati	Pagina	80
Introduzione	Pagina	80
Uso previsto	Pagina	80
Contenuto della confezione	Pagina	81
Descrizione dei componenti (Fig. A e D)	Pagina	81
Dati tecnici	Pagina	81
Istruzioni di sicurezza generali	Pagina	81
Primo utilizzo	Pagina	84
Funzionamento	Pagina	84
Asciugare i capelli	Pagina	84
Acconciatura (Fig. D)	Pagina	84
Pulizia e manutenzione	Pagina	84
Conservazione	Pagina	84
Smaltimento	Pagina	85
Garanzia	Pagina	85
Gestione dei casi in garanzia	Pagina	86
Assistenza	Pagina	86

Elenco dei simboli utilizzati

Nel presente manuale e sull'imballaggio sono utilizzate le seguenti avvertenze:

 <p>PERICOLO! Questo simbolo con il termine "Pericolo" indica una minaccia ad alto rischio che, se non evitata, può causare gravi lesioni o un esito letale.</p>	 <p>Corrente/tensione alternata</p>
	<p>Hz Hertz (frequenza di rete)</p>
	<p>W Watt</p>
 <p>AVVERTENZA! Questo simbolo con il termine "Avvertenza" indica una minaccia a medio rischio che, se non evitata, può causare gravi lesioni o un esito letale.</p>	 <p>Simbolo di un prodotto della classe di protezione II</p>
 <p>CAUTELA! Questo simbolo con il termine "Cautela" indica una minaccia a basso rischio che, se non evitata, può causare lesioni lievi o di media gravità.</p>	 <p>Non utilizzare il prodotto in prossimità vasche da bagno, docce, lavandini o altri recipienti che contengono acqua.</p>
 <p>INDICAZIONE: Questo simbolo con il termine "Indicazione" contiene ulteriori utili informazioni.</p>	 <p>Leggere attentamente il manuale di istruzioni, in particolare le istruzioni di sicurezza.</p>
 <p>Utilizzare il prodotto solo in ambienti chiusi.</p>	<p>CE Il marchio CE conferma la conformità alle direttive UE applicabili al prodotto.</p>
 <p>Avvertenza di sicurezza</p>	
 <p>Istruzioni per l'uso</p>	

ASCIUGACAPELLI

● Introduzione

Congratulazioni per l'acquisto del vostro nuovo prodotto. Avete optato per un prodotto di alta qualità. Le istruzioni d'uso sono parte integrante di questo prodotto. Esse contengono importanti avvertenze sulla sicurezza, l'impiego e lo smaltimento. Prima dell'utilizzo del prodotto, prendere conoscenza di tutte le istruzioni d'uso e delle avvertenze di sicurezza. Utilizzare il prodotto solo come descritto e per i campi di applicazione indicati. Consegnare tutte le documentazioni su questo prodotto quando viene ceduto a terzi.

● Uso previsto

Questo prodotto è destinato all'asciugatura e allo styling dei capelli umani.

Il prodotto non deve essere utilizzato su capelli artificiali o peli di animali. Non utilizzare il prodotto per altri scopi.

Il prodotto può essere utilizzato solo in ambito domestico. Non è destinato ad un uso commerciale.

Il produttore non si assume alcuna responsabilità per danni derivanti da utilizzi non conformi.

● **Contenuto della confezione**

Dopo avere disimballato il prodotto, verificare che la confezione sia integra e che tutti i componenti non presentino danni. Rimuovere tutti i materiali di imballaggio prima dell'uso.

- 1x Asciugacapelli
- 1x Concentratore
- 1x Manuale di istruzioni

● **Descrizione dei componenti (Fig. A e D)**

- 1 Apertura di ingresso dell'aria
- 2 0 / 1 / 2 (interruttore di accensione/spengimento e selettore di velocità e calore)
- 3 Anello di aggancio
- 4 Cavo di alimentazione con spina
- 5 Impugnatura
- 6  (pulsante Getto di aria fredda)
- 7 Concentratore
- 8 Apertura di uscita dell'aria

● **Dati tecnici**

- Tensione di ingresso: 220–240 V~, 50–60 Hz
- Potenza in ingresso: 1800–2200 W
- Classe di protezione: II



Istruzioni di sicurezza generali

PRIMA DI USARE IL PRODOTTO PER LA PRIMA VOLTA, FAMILIARIZZARE CON TUTTE LE ISTRUZIONI PER LA SICUREZZA E L'USO! IN CASO DI CESSIONE DEL PRODOTTO A TERZI, AVERE CURA DI CONSEGNARE TUTTA LA DOCUMENTAZIONE!

In caso di danni dovuti al mancato rispetto di questo manuale di istruzioni, la garanzia è invalidata! La Società declina qualsiasi responsabilità per danni consequenziali! Il Produttore declina qualsiasi responsabilità in caso di danni a cose o persone dovuti a un utilizzo non conforme o al mancato rispetto delle istruzioni di sicurezza!

Bambini e disabili

AVVERTENZA! PERICOLO DI MORTE E INFORTUNIO PER BAMBINI E INFANTI!

Non lasciare mai i bambini da soli in presenza di materiale di imballaggio. Il materiale di imballaggio comporta un pericolo di soffocamento. I bambini sottovalutano spesso i pericoli esistenti. Tenere sempre i materiali di imballaggio fuori dalla portata dei bambini.

- Il prodotto può essere usato da bambini di almeno 8 anni e da persone con ridotte capacità fisiche, sensoriali o intellettive, oppure prive di esperienza e di conoscenza del prodotto, solo sotto supervisione o a seguito di istruzioni per un uso sicuro del prodotto e conseguente comprensione dei rischi connessi all'utilizzo dello stesso.
- I bambini non devono giocare con il prodotto.
- La pulizia e la manutenzione non possono essere eseguite da bambini senza sorveglianza.

Uso previsto

- ⚠ **AVVERTENZA!** L'uso improprio può causare lesioni. Utilizzare il prodotto esclusivamente in conformità alle presenti istruzioni.

Sicurezza elettrica

- ⚠ **PERICOLO! Pericolo di folgorazione!** Non tentare mai di riparare autonomamente il prodotto.

In caso di cattivo funzionamento le riparazioni devono essere eseguite esclusivamente da personale qualificato.

- ⚠ **AVVERTENZA! Pericolo di folgorazione!** Non immergere il prodotto in acqua o altri liquidi. Non tenere mai il prodotto sotto l'acqua corrente.

- ⚠ **AVVERTENZA! Pericolo di folgorazione!** Non utilizzare un prodotto danneggiato. Scollegare il prodotto dalla rete di alimentazione e rivolgersi al rivenditore se il prodotto è danneggiato.

- Prima di collegare il prodotto alla rete elettrica verificare che la tensione e la frequenza di rete corrispondano ai dettagli indicati sulla targhetta del modello riguardo all'alimentazione di corrente.
- Verificare regolarmente se sono presenti eventuali danni sulla spina e sul cavo di alimentazione. Se il cavo di alimentazione elettrica del prodotto è danneggiato deve essere sostituito dal produttore o dal suo servizio clienti, o da persona qualificata, per evitare rischi.

- Proteggere il cavo di alimentazione da eventuali danni. Non lasciarlo appeso su spigoli vivi e non schiacciarlo o piegarlo. Tenere il cavo di alimentazione lontano da superfici calde e da fiamme libere.
- Per una protezione aggiuntiva, l'installazione di un dispositivo a corrente residua (RCD) è consigliato con una corrente di intervento non superiore ai 30 mA nel circuito elettrico del bagno. Chiedere consiglio al proprio installatore.
- Si sconsiglia l'uso di prolunghhe. Qualora fosse necessario utilizzare una prolunga, questa deve essere prevista per un flusso di corrente di almeno 10 A. Posare i cavi in modo che nessuno possa inciampare e che nulla possa essere danneggiato.
- Non ostruire le aperture di ingresso e uscita dell'aria per evitare il rischio di surriscaldamento del prodotto.
- Il prodotto non deve rimanere incustodito mentre è collegato alla rete elettrica.
- Non azionare il prodotto con mani umide o mentre ci si trova su un pavimento bagnato. Non toccare la spina con mani bagnate o umide.
- Non estrarre la spina dalla presa tirando il cavo di alimentazione. Non avvolgere il cavo di alimentazione attorno al prodotto.
- Proteggere il prodotto, il cavo di alimentazione e la spina da polvere, luce solare diretta, gocce e spruzzi d'acqua.
- Spegnere il prodotto prima di
 - sostituire gli accessori,
 - pulire il prodotto,
 - scollegare il prodotto dall'alimentazione elettrica.
- Se il prodotto viene utilizzato in un bagno, scollegarlo dall'alimentazione elettrica dopo l'uso, poiché la vicinanza all'acqua è pericolosa anche quando il prodotto è spento.

Funzionamento



AVVERTENZA! Pericolo di folgorazione!

- ⚠ Non utilizzare questo prodotto in prossimità vasche da bagno, docce, lavandini o altri recipienti pieni d'acqua.
- Non far cadere il prodotto per evitare di danneggiarlo.

● **Primo utilizzo**

- Rimuovere tutto il materiale d'imballo. Verificare che tutti i componenti siano integri.

① **INDICAZIONE:** Al primo utilizzo, questo prodotto può emettere un odore. Si tratta di residui di produzione o di trasporto che diminuiscono rapidamente.

● **Funzionamento**

● **Asciugare i capelli**

(Fig. B)

1. Inserire la spina **6** in una presa idonea.
2. Selezionare la velocità del flusso d'aria e il livello di calore:

0 / 1 / 2 2	Flusso d'aria / Calore
0	Prodotto spento
1	Prodotto acceso: flusso d'aria delicato e basso calore
2	Prodotto acceso: flusso d'aria intenso e alto calore

① **NOTA:** in caso di surriscaldamento, il prodotto si spegnerà automaticamente.

3. Dopo l'uso, portare l'interruttore 0/1/2 **2** in posizione 0 per spegnere il prodotto. Scollegare la spina **4** dalla presa di corrente.

● **Acconciatura (Fig. D)**

Utilizzo del concentratore

1. Posizionare il concentratore **7** sull'uscita dell'aria **8**.
2. Ruotare il concentratore **7** per cambiare la posizione.
3. Accendere il prodotto. Utilizzare il concentratore **7** per dirigere il flusso d'aria su una specifica area dei capelli.

① **NOTE**

- Si raccomanda di usare un flusso d'aria delicato e un basso livello di calore (portare l'interruttore 0/1/2 **2** in posizione 1) durante la messa in piega.
- Per rimuovere il concentratore **7** dall'apertura di uscita dell'aria **8**, tirare il concentratore **7** verso il basso.

⚠ ATTENZIONE! Non toccare e rimuovere il concentratore **7** quando è ancora caldo.

Getto di aria fredda

(Fig. C)

Il getto di aria fredda permette di prolungare la durata della messa in piega.

❄ 6 Flusso d'aria fredda

- Tenere premuto il tasto Flusso d'aria fredda acceso
- Rilasciare il tasto Flusso d'aria fredda interrotto

① **NOTA:** se il prodotto non funziona, spegnerlo e scollegarlo dalla presa di corrente. Attendere che si raffreddi.

● **Pulizia e manutenzione**

⚠ PERICOLO! Pericolo di folgorazione!

Prima di ogni pulizia spegnere sempre il prodotto e scollegare la spina **4** dalla presa.

⚠ AVVERTENZA! Non immergere le parti elettriche del prodotto in acqua o altri liquidi. Non tenere mai il prodotto sotto l'acqua corrente.

⚠ CAUTELA! Non utilizzare detergenti o materiali corrosivi o abrasivi per pulire il prodotto.

1. Pulire le superfici esterne e il concentratore **7** con un panno leggermente umido. Per rimuovere eventuali macchie, usare del detergente delicato. Asciugare accuratamente tutte le parti.
2. Pulire l'apertura di ingresso dell'aria **1** con un panno asciutto.

● **Conservazione**

- Riporre il prodotto in un luogo fresco e asciutto, protetto dall'umidità e fuori dalla portata dei bambini.
- Conservare in prodotto nell'imballo originale quando non viene utilizzato.
- In alternativa, il prodotto può anche essere appeso dall'occhello **3**.

● **Smaltimento**

L'imballaggio è composto da materiali ecologici che possono essere smaltiti presso i siti di raccolta locali per il riciclo.



Osservare l'identificazione dei materiali di imballaggio per lo smaltimento differenziato, i quali sono contrassegnati da abbreviazioni (a) e da numeri (b) con il seguente significato: 1-7: plastiche / 20-22: carta e cartone / 80-98: materiali compositi.

Prodotto:

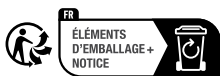

Il prodotto, i suoi accessori e i materiali di imballaggio sono riciclabili e soggetti alla responsabilità estesa del produttore.

Per un migliore trattamento dei rifiuti, smaltirli separatamente seguendo i diversi simboli della raccolta differenziata.

Il logo Triman è valido solamente per la Francia.



E' possibile informarsi circa le possibilità di smaltimento del prodotto usato presso l'amministrazione comunale o cittadina.



Per questioni di tutela ambientale non gettare il prodotto usato tra i rifiuti domestici, ma provvedere invece al suo corretto smaltimento. Presso l'amministrazione competente è possibile ricevere informazioni circa i siti di raccolta e i relativi orari di apertura.

● **Garanzia**

Il prodotto è stato fabbricato accuratamente secondo severe direttive di qualità ed è stato controllato meticolosamente prima della consegna. In caso di difetti di materiale o fabbricazione l'acquirente può far valere diritti legali nei confronti del venditore. La nostra garanzia sotto riportata non costituisce alcun limite ai diritti legali dell'acquirente.

Questo prodotto è garantito per 3 anni con decorrenza dalla data di acquisto. La garanzia decorre dalla data d'acquisto. Conservare lo scontrino originale in un posto sicuro perché questo documento viene richiesto come prova dell'avvenuto acquisto.

Tutti i danni o difetti presenti già al momento dell'acquisto devono essere comunicati subito dopo l'apertura della confezione.

Se entro 3 anni dalla data di acquisto di questo prodotto si rileva un difetto di materiale o di fabbricazione, noi procederemo, a nostra discrezione, alla riparazione o sostituzione gratuita del prodotto o al rimborso del prezzo di acquisto. Un eventuale intervento in garanzia non prolunga né rinnova il periodo di garanzia stesso. Ciò vale anche per le parti sostituite e riparate.

Questa garanzia decade in caso di danneggiamento oppure uso o manutenzione impropri del prodotto.

La prestazione in garanzia vale per difetti del materiale o di fabbricazione. Questa garanzia non si estende a componenti del prodotto esposti a normale logorio, che possono pertanto essere considerati come componenti soggetti a usura (esempio capacità della batteria, calcificazione, lampade, pneumatici, filtri, spazzole...). La garanzia non si estende altresì a danni che si verificano su componenti delicati (esempio interruttori, batterie, parti realizzate in vetro, schermi, accessori vari) nonché danni derivanti dal trasporto o altri incidenti.

● Gestione dei casi in garanzia

Per garantire un rapido disbrigo delle proprie pratiche, seguire le istruzioni seguenti:

Per ogni richiesta si prega di conservare lo scontrino e il codice dell'articolo (IAN 437887_2304) come prova d'acquisto.

Il numero d'articolo può essere dedotto dalla targhetta, da un'incisione, dal frontespizio delle istruzioni (in basso a sinistra) oppure dall'adesivo applicato sul retro o sul lato inferiore.

In caso di disfunzioni o avarie, contattare innanzitutto i partner di assistenza elencati di seguito telefonicamente oppure via e-mail.

Si può inviare il prodotto ritenuto difettoso all'indirizzo del centro di assistenza indicato con spedizione esente da affrancatura, completo del documento di acquisto (scontrino) e della descrizione del difetto, specificando anche quando tale difetto si è verificato.

● Assistenza

IT Assistenza Italia

Tel.: 800790789













E-Mail: owim@lidl.it



A használt piktogramok listája	Oldal	88
Bevezető	Oldal	89
Rendeltetésszerű használat	Oldal	89
A csomagolás tartalma	Oldal	89
Alkatrészjegyzék (A és D ábra)	Oldal	89
Műszaki adatok	Oldal	89
Általános biztonsági utasítások	Oldal	89
Első használat	Oldal	92
Kezelés	Oldal	92
Hajszárítás	Oldal	92
Hajformázás (D ábra)	Oldal	92
Tisztítás és karbantartás	Oldal	93
Tárolás	Oldal	93
Mentesítés	Oldal	93
Garancia	Oldal	94
Garanciális ügyek lebonyolítása	Oldal	94
Szerviz	Oldal	94

A használt piktogramok listája

Ebben a használati útmutatóban és a csomagoláson az alábbi figyelmeztető jelzésekkel találkozhat:

	<p>VESZÉLY! Ez a szimbólum a „Veszély” szó mellett nagy kockázati tényezőre hívja fel a figyelmet, melyet ha nem kerülnek el, az súlyos sérülésekhez vagy halálesethez vezet.</p>		<p>Váltóáram/-feszültség</p>
	<p>H_z</p>	<p>Hertz (hálózati frekvencia)</p>	
	<p>W</p>	<p>Watt</p>	
	<p>FIGYELMEZTETÉS! Ez a szimbólum a „Figyelmeztetés” szó mellett közepes kockázati tényezőre hívja fel a figyelmet, melyet ha nem kerülnek el, az súlyos sérülésekhez vagy akár halálesethez is vezethet.</p>		<p>A II. védelmi osztályú termék szimbóluma</p>
	<p>VIGYÁZAT! Ez a szimbólum a „Vigyázat” szó mellett alacsony kockázati tényezőre hívja fel a figyelmet, melyet ha nem kerülnek el, az kisebb vagy mérsékelt sérülésekhez vezethet.</p>		<p>Ne használja a terméket fürdőkádak, zuhanyzók, mosdótálak és egyéb, vízzel teli edények közelében.</p>
	<p>MEGJEGYZÉS: Ez a szimbólum a „Megjegyzés” szó mellett hasznos információkra hívja fel a figyelmet.</p>		<p>Olvassa végig a használati útmutatót figyelmesen, különös tekintettel a biztonsági utasításokra.</p>
	<p>A terméket kizárólag beltérben használja.</p>		<p>A CE-jelzés azt jelzi, hogy a termék megfelel a rá vonatkozó uniós előírásoknak.</p>
	<p>Biztonsági információk Használati útmutató</p>		

HAJSZÁRÍTÓ

● Bevezető

Gratulálunk új termékének vásárlása alkalmából. Ezzel a döntésével vállalatunk értékes terméke mellett döntött. A használati utasítás ezen termék része. A biztonságra, a használatára és a megsemmisítésre vonatkozó fontos tudnivalókat tartalmazza. A termék használata előtt ismerje meg az összes használati és biztonsági tudnivalót. A terméket csak a leírtak szerint és a megadott felhasználási területeken alkalmazza. A termék harmadik személy számára való továbbadása esetén kézbesítse vele annak a teljes dokumentációját is.

● Rendeltetészerű használat

A termék emberi haj szárítására és formázására használható. A terméket tilos műhajon vagy állati szőrön használni. A terméket más célra ne használja.

A termék csak háztartásban használható. Üzleti célokra nem alkalmas.

A gyártó nem vállal felelősséget a szakszerűtlen használatból adódó károkért.

● A csomagolás tartalma

A termék kicsomagolása után ellenőrizze a csomagolás teljességét és az alkatrészek megfelelő állapotát. Használat előtt távolítsa el minden csomagolóanyagot.

- 1 x Hajszárító
- 1 x Szűkítőfej
- 1 x Használati útmutató

● Alkatrészjegyzék (A és D ábra)

- 1 Levegőbemenet
- 2 0 / 1 / 2 (be-/kikapcsolás, légáramlás és meleg szabályozás)
- 3 Akasztó
- 4 Hálózati kábel és hálózati dugó
- 5 Fogantyú
- 6 (Hideg levegő szabályozó gomb)
- 7 Szűkítőfej
- 8 Levegőkimenet

● Műszaki adatok

- Bemenő feszültség: 220–240 V~, 50–60 Hz
- Bemeneti teljesítmény: 1800–2200 W
- Védelmi osztály: II



Általános biztonsági utasítások

A TERMÉK HASZNÁLATA ELŐTT ISMERKEDJEN MEG A BIZTONSÁGI ÉS KEZELÉSI UTASÍTÁSOKKAL! HA A TERMÉKET TOVÁBBADJA, ADJA MELLÉ EZEKET A DOKUMENTUMOKAT IS!

A jelen használati útmutatóban leírtak figyelmen kívül hagyásából adódó károk esetén a garancia érvényét veszti! A következményes károkért nem vállalunk felelősséget! A szakszerűtlen használat vagy a biztonsági utasítások figyelmen kívül hagyása miatti anyagi károkért és személyi sérülésekért nem vállalunk felelősséget!

Gyermekek és fogyatékkal élők

⚠ FIGYELMEZTETÉS! ÉLET- ÉS BALESETVESZÉLY CSECSEMŐKRE ÉS GYERMEKEKRE NÉZVE!

Ne hagyja a gyermekeket a csomagolóanyagokkal felügyelet nélkül. A csomagolóanyagok fulladást okozhatnak. A gyermekek gyakran alábecsülik az ezzel kapcsolatos veszélyeket. Tartsa a csomagolóanyagokat gyermekektől távol.

- A terméket akkor használhatják 8 évesnél idősebb gyermekek, valamint csökkent testi, érzékszervi és szellemi képességű személyek, illetve olyanok, akik nem rendelkeznek a kellő tudással vagy tapasztalattal, ha számukra felügyeletet biztosítanak, a termék biztonságos használatával kapcsolatban megfelelő utasításokat kaptak és megértik az azzal járó veszélyeket.
- Gyermekek nem játszhatnak a termékkel.
- A tisztítást és a felhasználói karbantartást gyermekek felügyelet nélkül nem végezhetik.

Rendeltetészerű használat

⚠ FIGYELMEZTETÉS! A szakszerűtlen kezelés sérülésekhez vezethet. A terméket kizárólag ezen használati útmutatónak megfelelően használja.

Elektromos biztonság

⚠ VESZÉLY! Áramütésveszély! Ne próbálja meg saját kezűleg megjavítani a terméket.

Hibás működés esetén a termék javítási munkáit bízza képzett szakemberre.

⚠ FIGYELMEZTETÉS!

Áramütésveszély! A terméket ne merítse vízbe vagy egyéb folyadékokba. Soha ne tartsa a terméket folyó víz alá.

⚠ FIGYELMEZTETÉS!

Áramütésveszély! Ne használja a terméket, ha sérült. Ha a termék megsérült, válassza le a hálózati áramról és forduljon az eladójához.

- Mielőtt a készüléket a hálózati áramra kapcsolná, ellenőrizze, hogy a hálózat feszültsége és frekvenciája megegyezik-e a készülék adattábláján feltüntetett értékekkel.
- Rendszeresen ellenőrizze az elektromos csatlakozó és az elektromos vezeték épségét. Ha a termék elektromos vezetéke megsérül, a kockázatok elkerülése érdekében azt a gyártónak, annak az ügyfélszolgálatának, vagy egy hasonló képzettségű szakembernek kell kicserélnie.

- Óvja az elektromos vezetéket a sérülésektől. Ne hagyja éles sarkokon átlógni, becsípődni, és ne hajlítsa meg. Az elektromos vezetéket tartsa forró felületektől és nyílt lángoktól távol.
- További védelemért javasolt a fürdőszoba áramkörébe egy maradékáram-megszakító (RCD) beszerelése, melynek kioldási árama nem haladja meg a 30 mA értéket. Kérje ki villanyszerelője tanácsát.
- Hosszabbítókábelek használata nem javasolt. Amennyiben mégis szükség van hosszabbítókábelre, annak alkalmasnak kell lennie legalább 10 A áram vezetésére. A vezetékeket helyezze el úgy, hogy azokban senki ne tudjon elbotlani, és semmiben ne eshessen kár.

Kezelés



FIGYELMEZTETÉS! Áramütésveszély!

- ⚠ Ne használja a terméket fürdőkádak, zuhanyzók, mosdótálak és egyéb, vízzel teli edények közelében.
- Ne ejtse le a terméket, nehogy a termék megsérüljön.
- Soha ne blokkolja a levegőbemenetet és a

levegőkimenetet, nehogy a termék túlmelegedjen.

- A terméket ne hagyja felügyelet nélkül, amikor az a hálózati áramra csatlakozik.
- Ne üzemeltesse a terméket nedves kézzel vagy vizes talajon állva. Soha ne érjen az elektromos csatlakozóhoz vizes, nedves kézzel.
- Az elektromos csatlakozót ne a vezetéknél fogva húzza ki a konnektorból. Az elektromos vezetéket ne tekerje a termék köré.
- A terméket, az elektromos vezetéket és a csatlakozót óvja a portól, a közvetlen napfénytől, a rácseppenő vagy ráfröccsenő víztől.
- Mindig kapcsolja ki a terméket, mielőtt
 - tartozékokat cserél rajta,
 - megtisztítja,
 - leválasztja a hálózati áramról.
- Ha a terméket a fürdőszobában használja, használat után húzza ki a csatlakozóját a konnektorból, mert a termék víz közelében még kikapcsolt állapotban is veszélyes lehet.

● **Első használat**

- Távolítsa el a csomagolóanyagokat. Ellenőrizze az alkatrészek hiánytalanságát.
- ① **MEGJEGYZÉS:** Első használatkor a termék kellemetlen szagot bocsáthat ki. Ez csupán a gyártási és szállítási maradékanyagok miatt van, és hamar elmúlik.

● **Kezelés**

● **Hajszárítás**

(B ábra)

1. Dugja be az csatlakozót **4** egy megfelelő konnektorba.
2. Válassza ki a kívánt légáramlást és melegségi szintet:

0/1/2 2	Légáramlás/meleg
0	Termék kikapcsolva
1	Termék bekapcsolva: enyhe légáramlás és alacsony hő
2	Termék bekapcsolva: erős légáramlás és magas hő

- ① **MEGJEGYZÉS:** Túlmelegedés esetén a termék automatikusan kikapcsol.
3. Használat után: A termék kikapcsolásához csúsztassa a 0/1/2 kikapcsolót **2** 0 állásba. Húzza ki a hálózati csatlakozódugót **4** a hálózati aljzatból.

● **Hajformázás (D ábra)**

A szűkítőfej használata

1. Helyezze fel a szűkítőfej **7** a légkifúvó nyílásra **8**.
2. Fordítsa a szűkítőfej **7** az állása megváltoztatásához.
3. Kapcsolja be a terméket. Használja a szűkítőfej **7** a légáramnak a haj egy bizonyos területére történő irányításához.

① **MEGJEGYZÉSEK:**

- Javasoljuk, hogy a haj formázásához enyhe légáramlást és alacsony hőszintet használjon (csúsztassa a 0/1/2 kikapcsolót **2** 1 állásba).

- Távolítsa el a szűkítőfejet **7** a levegőkimenetről **8**: Húzza lefelé a szűkítőfejet **7**.

⚠ VIGYÁZAT! Ne érintse meg, és ne vegye le a szűkítőfejet **7**, ha még mindig forró.

Hideg levegő funkció

(C ábra)

Használja a Hideg levegő funkciót, hogy a frizura hosszabb ideig tartson:



Hideg légáram

- Tartsa a gombot lenyomva Hideg légáram bekapcsolása
- Engedje fel a gombot A hideg légáram megszakad

① MEGJEGYZÉS: Ha a termék nem rendszeren működik, akkor kapcsolja ki, és válassza le a készüléket a hálózati aljzatról. Hagyja lehűlni a terméket.

● Tisztítás és karbantartás

⚠ VESZÉLY! Áramütésveszély! Kapcsolja ki a terméket és húzza ki az elektromos csatlakozót **4** a konnektorból.

⚠ FIGYELMEZTETÉS! A termék elektromos részeit ne merítse vízbe vagy más folyadékokba. Soha ne tartsa a terméket folyó víz alá.

⚠ VIGYÁZAT! A termék tisztításához ne használjon maró vagy súroló hatású tisztítószerkeket vagy eszközöket.

1. Enyhén nedves törlőkendővel törölje le a burkolatot és a szűkítőfejet **7**. A makacs szennyeződések eltávolításához törölje le kímélő tisztítószeres törlőkendővel. Alaposan szárítson meg minden alkatrészt.
2. A levegőbemenet **1** tisztítását száraz törlőkendővel végezze.

● Tárolás

- A terméket hűvös, száraz helyen tárolja, ahol nedvességtől védett, és gyermekektől el van zárva.
- Ha a terméket nem használja, tárolja az eredeti csomagolásában.

- A terméket az akasztóhurokra **3** is felakaszthatja.

● Mentésítés

A csomagolás környezetbarát anyagokból készült, amelyeket a helyi újrahasznosító helyeken adhat le ártalmatlanítás céljából.



A hulladék elkülönítéséhez vegye figyelembe a csomagolóanyagban található jelzéseket. Ezek rövidítéseket (a) és számokat (b) tartalmaznak a következő jelentéssel: 1-7: műanyagok / 20-22: papír és karton / 80-98: kötőanyagok.

Termék:

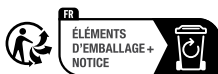

A termék, beleértve a tartozékokat és a csomagolóanyagokat is, újrahasznosítható, és a gyártó kiterjesztett felelőssége alá tartozik. A jobb hulladékkezelés érdekében az ábrán látható információk (szortírozási információk) alapján külön ártalmatlanítsa őket.

A Triman-logó csak Franciaországra vonatkozik.



A kiszolgált termék megsemmisítési lehetőségeiről lakóhelye illetékes önkormányzatánál tájékozódhat.



A környezete érdekében, ne dobja a kiszolgált terméket a háztartási szemétkébe, hanem adja le szakszerű ártalmatlanításra. A gyűjtőhelyekről és azok nyitvatartási idejéről az illetékes önkormányzatnál tájékozódhat.

● **Garancia**

A terméket gondosan, szigorú minőségi előírások betartásával gyártottuk, és a szállítás előtt gondosan ellenőriztük. Anyag- vagy gyártási hibák esetén a termék eladójával szemben törvényes jogok illetik meg. Az Ön törvényes jogait az általunk alább meghatározott garancia semmilyen módon nem korlátozza.

Erre a termékre 3 év garanciát adunk a vásárlás dátumától számítva. A garancia idő a vásárlás dátumával kezdődik. Biztonságos helyen őrizze meg az eredeti vásárlói bizonylatot, mert ez a dokumentum szükséges a vásárlás bizonyításához.

A vásárláskor fennálló károkat és hiányosságokat a termék kicsomagolása után haladéktalanul jelezze.

Ha ezen a terméken a vásárlástól számított 3 éven belül anyag- vagy gyártási hibát észlel, választásunk szerint ingyenesen megjavítjuk vagy kicseréljük a terméket. A garancia idő nem hosszabbodik meg a helyette nyújtott szavatossági igény által. Ez a kicserélt vagy javított alkatrészekre is érvényes.

A garancia megszűnik, ha a terméket megrongálták, ill. nem szakszerűen kezelték vagy végezték a karbantartást.

A garancia az anyag- és gyártási hibákra vonatkozik. Ez a garancia nem terjed ki azokra a termékalkatrészekre, amelyek normál kopásnak vannak kitéve, és ezért gyorsan kopó alkatrészeknek minősülnek (pl. elemekre, akkumulátorokra, tömlőkre, tintapatronokra), illetve a törékeny alkatrészek sérülésére, pl. kapcsolókra vagy üveg alkatrészekre.

● **Garanciális ügyek lebonyolítása**

Ügyének gyors elintézetősége céljából, kérjük kövesse az alábbi útmutatást:

Kérjük, kérdések esetére készítse elő a pénztárblokkot és a cikkszámot (IAN 437887_2304) a vásárlás tényének az igazolására.

Kérjük, hogy a cikkszámot olvassa le a típus tábláról, a gravírozásból, az Útmutató címlapjáról (balra lent), illetve a hátoldalon, vagy a termék alján található matricáról.

Amennyiben működési hibák, vagy egyéb hiányosság lépne fel, előszöris vegye fel a kapcsolatot a következőkben megnevezett szervizek egyikével telefonon, vagy e-mailen.

A hibásnak ítélt terméket ezután a vásárlást igazoló blokk, valamint a hiba leírásának és keletkezési idejének mellékelésével díjmentesen postázhatja az Önnel közölt szervizcímre.

● **Szerviz**

 **Szerviz Magyarország**

Tel.: 0680021536

E-mail: owim@lidl.hu

