



IONIC HAIR DRYER SHTD 2200 E1

(GB) (IE) (NI)

IONIC HAIR DRYER

Operation and safety notes

(DK)

HÅRTØRRER MED ION-TEKNOLOGI

Brugs- og sikkerhedsanvisninger

(FR) (BE)

SÈCHE-CHEVEUX À TECHNOLOGIE IONIQUE

Instructions d'utilisation et consignes de sécurité

(NL) (BE)

HAARDROGER MET IONEN

Bedienings- en veiligheidsinstructies

(DE) (AT) (CH)

IONEN-HAARTROCKNER

Bedienungs- und Sicherheitshinweise

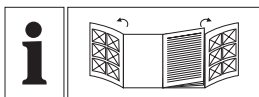

GB/IE/NL	Operation and safety notes	Page	5
DK	Brugs- og sikkerhedsanvisninger	Side	13
FR/BE	Instructions d'utilisation et consignes de sécurité	Page	21
NL/BE	Bedienings- en veiligheidsinstructies	Pagina	29
DE/AT/CH	Bedienungs- und Sicherheitshinweise	Seite	37

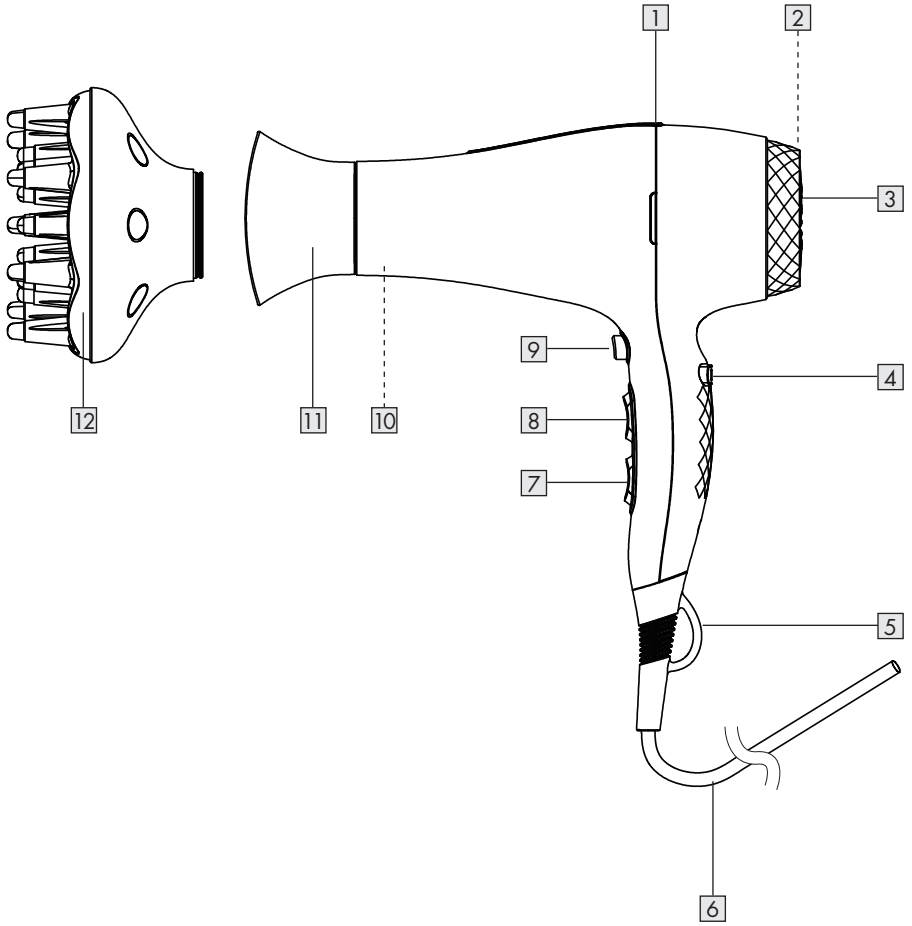

A

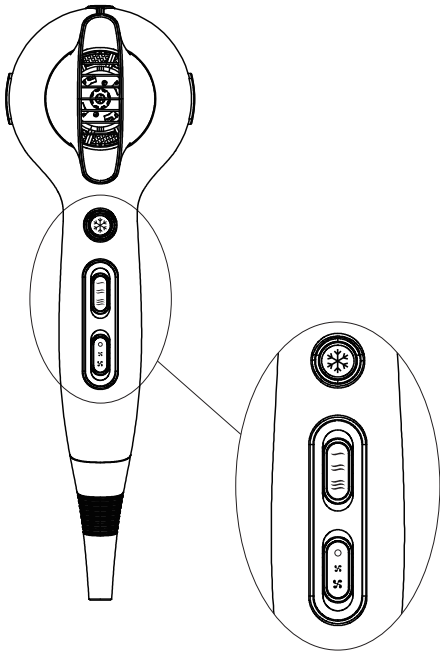

B

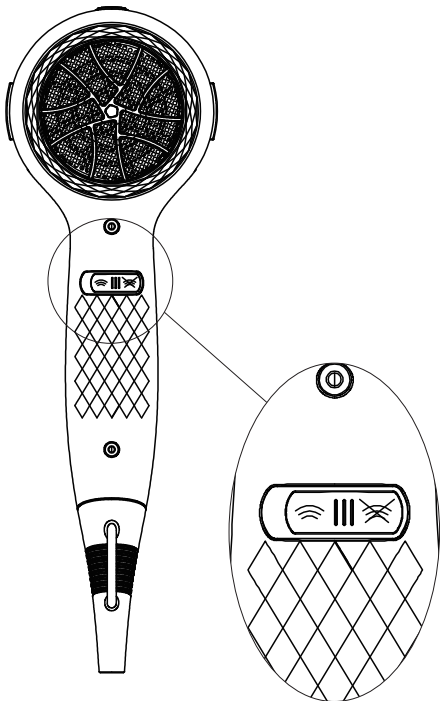

C

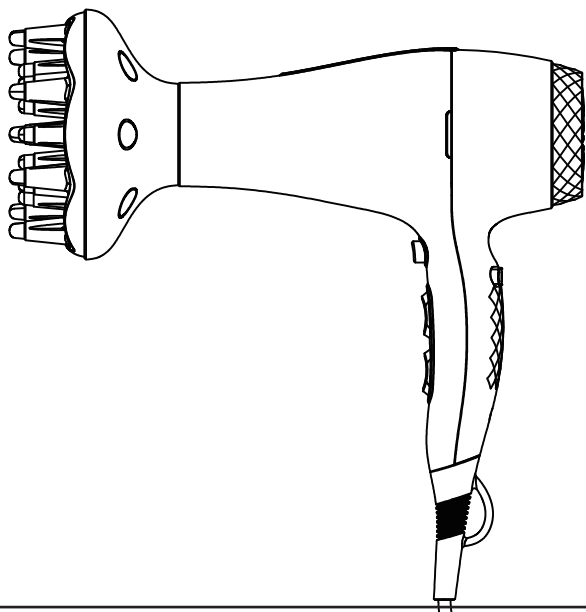



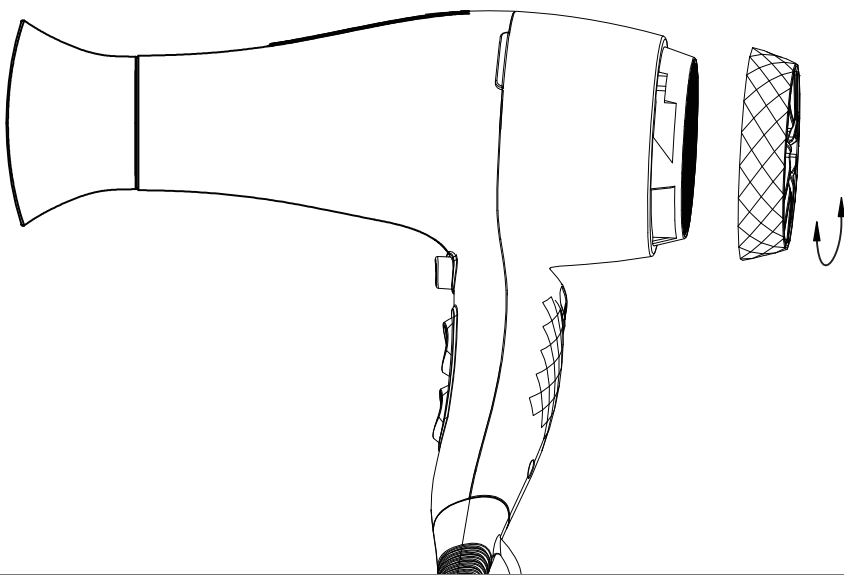





D



Warnings and symbols used	Page 6
Introduction	Page 6
Intended use	Page 6
Scope of delivery	Page 7
Description of parts	Page 7
Technical data	Page 7
Safety instructions	Page 7
Before first use	Page 10
Operation	Page 10
Drying hair	Page 10
Ionization mode	Page 10
Styling hair	Page 10
Cleaning and care	Page 11
Cleaning the housing and the attachments	Page 11
Cleaning the protection grid and the air inlet	Page 11
Storage	Page 11
Disposal	Page 11
Warranty	Page 12

Warnings and symbols used

The following warnings are used in this user manual and on the packaging:

	<p>DANGER! This symbol in combination with the signal word “Danger” marks a high-risk hazard that if not prevented could result in death or serious injury.</p>	<p>V~ Voltage (alternating current)</p>
		<p>Hz Hertz (supply frequency)</p>
		<p>W Watts</p>
	<p>WARNING! This symbol in combination with the signal word “Warning” marks a medium-risk hazard that if not prevented could result in death or serious injury.</p>	 <p>Symbol for a Protection Class II product.</p>
	<p>CAUTION! This symbol in combination with the signal word “Caution” marks a low-risk hazard that if not prevented could result in minor or moderate injury.</p>	 <p>Do not use this product near bathtubs, showers, basins or other vessels containing water.</p>
	<p>NOTE: This symbol in combination with “Note” provides additional useful information.</p>	 <p>Read the instruction manual thoroughly, particularly the safety instructions.</p>
	<p>Use the product indoors only.</p>	

IONIC HAIR DRYER

● Introduction

We congratulate you on the purchase of your new product. You have chosen a high quality product. The instructions for use are part of the product. They contain important information concerning safety, use and disposal. Before using the product, please familiarise yourself with all of the safety information and instructions for use. Only use the product as described and for the specified applications. If you pass the product on to anyone else, please ensure that you also pass on all the documentation with it.

● Intended use

This product is designed to dry and style human hair. The product must not be used on artificial or animal hair. Do not use the product for any other purpose.

This product is only intended for private household use, not for commercial purposes.



The manufacturer accepts no liability for damages caused by improper use.

● Scope of delivery

After unpacking the product, check if the delivery is complete and if all parts are in good condition. Remove all packing materials before use.

- 1x Ionic hair dryer
- 1x Concentrator nozzle
- 1x Diffuser
- 1x User manual

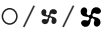
● Description of parts

- 1 LED
- 2 Air inlet
- 3 Protection grid
- 4  (Ion switch)
- 5 Hanging loop
- 6 Power cord and power plug
- 7  (Air flow switch)
- 8  (Heat control switch)
- 9  (Cooling mode button)
- 10 Air outlet
- 11 Concentrator nozzle
- 12 Diffuser

● Technical data

Input voltage:	220-240 V~, 50/60 Hz
Power consumption:	2200 W
Protection class:	II
HG04702A:	Black
HG04702B:	Pink



Safety instructions

BEFORE USING THE PRODUCT, PLEASE FAMILIARISE YOURSELF WITH ALL OF THE SAFETY INFORMATION AND INSTRUCTIONS FOR USE! WHEN PASSING THIS PRODUCT ON TO OTHERS, PLEASE ALSO INCLUDE ALL THE DOCUMENTS!

In the case of damage resulting from non-compliance with these operating instructions the warranty claim becomes invalid! No liability is accepted for consequential damage! In the case of material damage or personal injury caused by incorrect handling or non-compliance with the safety instructions, no liability is accepted!

Children and persons with disabilities

WARNING! RISK OF LOSS OF LIFE OR ACCIDENT TO INFANTS AND CHILDREN!

Never leave children unsupervised with the packaging material. The packaging material represents a danger of suffocation. Children frequently underestimate the dangers. Always keep children away from the packaging material.

- This product can be used by children aged from 8 years and above and persons with reduced physical, sensory or mental capabilities or lack of experience and knowledge if they have been given supervision or instruction concerning use of the product in a safe way and understand the hazards involved.
- Children shall not play with the product.
- Cleaning and user maintenance shall not be made by children without supervision.

Intended use

- ⚠ **WARNING!** Misuse may lead to injury. Use this product solely in accordance with these instructions. Do not attempt to modify the product in any way.

Electrical safety

- ⚠ **DANGER! Risk of electric shock!** Never attempt to repair the product yourself.

In case of malfunction, repairs are to be conducted by qualified personnel only.

- ⚠ **WARNING! Risk of electric shock!** Do not immerse the product in water or other liquids. Never hold the product under running water.

- ⚠ **WARNING! Risk of electric shock!** Never use a damaged product. Disconnect the product from the power supply and contact your retailer if it is damaged.

- Before connecting the product to the power supply, check that the voltage and current rating corresponds with the power supply details shown on the product's rating label.
- Regularly check the power plug and the power cord for damages. If the power cord is damaged, it must be replaced by the manufacturer, its service agent or similarly qualified persons in order to avoid a hazard.

- Protect the power cord against damages. Do not let it hang over sharp edges, do not squeeze or bend it. Keep the power cord away from hot surfaces and open flames.
- For additional protection, the installation of a residual current device (RCD) having a rated residual operating current not exceeding 30 mA is advisable in the electrical circuit supplying the bathroom. Ask your installer for advice.
- The use of extension cords is not recommended. If the use of an extension cord is necessary, it must be designed for a current flow of at least 10 A. Lay cords in such a way that they may not be tripped over or otherwise damaged.
- The product must not be left unattended while it is connected to the supply mains.
- Do not operate the product with wet hands or while standing on a wet floor. Do not touch the power plug with wet hands.
- Do not pull the power plug out of the electrical outlet by the power cord. Do not wrap the power cord around the product.
- Protect the product, its power cord and power plug against dust, direct sunlight, dripping and splashing water.
- Switch off the product before
 - changing attachments,
 - cleaning,
 - disconnecting the product from the power supply.
- When the product is used in a bathroom, unplug it after use since the proximity of water presents a hazard even when the product is switched off.

Operation

⚠ WARNING: Do not use this product near bathtubs, showers, basins or other vessels containing water.

Cleaning and storage

- Store the product in a cool, dry place, protected from moisture and out of the reach of children.

● Before first use

- Remove the packaging. Check if all parts are complete.





① **NOTE:** The product may give off some odour during first use. These are production or transport residue that will quickly subside.





● Operation

● Drying hair

(Fig. A)

- Connect the power plug **6** to a suitable electrical outlet.
- Select the desired air flow and heat levels:



 (Switch position) Air flow	
	Product off
	Product on: Gentle air flow
	Product on: Strong air flow



 (Switch position) Heat	
	No heat
	Low heat
	High heat

- After use: Select  **7** to switch off the product. Disconnect the power plug **6** from the electrical outlet.

● Ionization mode

(Fig. B)



 (Switch position) Ionization	LED 1
	Ionization off Off
	Ionization on On

① **NOTE:** Remove the concentrator nozzle **11** and diffuser **12** before using the ionization mode. This optimises the ionization performance. Use strong air flow ( **7**) and high heat level ( **8**) in ionization mode to dry hair quickly.

● Styling hair

Using the concentrator nozzle

- Put the concentrator nozzle **11** on the air outlet **10**.
- Rotate the concentrator nozzle **11** to change the position.
- Switch on the product. Use the concentrator nozzle **11** to direct the air flow onto a specific section of the hair.

① **NOTE:** We recommended to use gentle air flow ( **7**) and low heat level ( **8**) when styling hair.

Using the diffuser

- Put the diffuser **12** on the air outlet **10** (Fig. C).
- Switch on the product. Use the diffuser **12** to curl the hair or to create gentle waves.



⚠ CAUTION! Do not remove the concentrator nozzle **11** or the diffuser **12** when these accessories are still hot.

Cooling mode

Use the cooling mode to make the hairstyle last longer:

 9	Cool air flow
■ Press and hold button	Cool air flow on
■ Release button	Cool air flow stops

① NOTES:

- The cooling function ( 9) does not work when the heat level is set to "no heat" ( 8).
- When the product fails to function, disconnect the product from power. Let the product to cool.





● Cleaning and care

⚠ DANGER! Risk of electric shock! Always switch off the product and disconnect the power plug  6 from the electrical outlet before cleaning the product.



⚠ WARNING! Do not immerse the product's electrical components in water or other liquids. Never hold the product under running water.







⚠ CAUTION! Do not use corrosive or abrasive cleaning agents or material to clean the product.

● Cleaning the housing and the attachments



- Remove the concentrator nozzle  11 or the diffuser  12 from the air outlet  10.
- Wipe the housing, concentrator nozzle  11 and diffuser  12 with a dry cloth.

● Cleaning the protection grid and the air inlet

- Hold the handle of the product. Rotate the protection grid  3 in a counterclockwise direction.
- Remove the protection grid  3 from the air inlet  2 (Fig. D).

- Clean the protection grid  3 and the air inlet  2 with a soft brush.
- Attach the protection grid  3 back onto the air inlet  2.
- Rotate the protection grid  3 in a clockwise direction to securely attach it onto the air inlet  2.

● Storage

- Store the product at a dry location out of the reach of children.
- Store the product in the original packaging when it is not in use.
- Alternatively, the product can also be hung on its hanging loop  5.
- Roll up the power cord  6 evenly and without kinks.

● Disposal

The packaging is made entirely of recyclable materials, which you may dispose of at local recycling facilities.



Observe the marking of the packaging materials for waste separation, which are marked with abbreviations (a) and numbers (b) with following meaning: 1-7: plastics / 20-22: paper and fibreboard / 80-98: composite materials.



The product and packaging materials are recyclable, dispose of it separately for better waste treatment.

The Triman logo is valid in France only.



Contact your local refuse disposal authority for more details of how to dispose of your worn-out product.



To help protect the environment, please dispose of the product properly when it has reached the end of its useful life and not in the household waste. Information on collection points and their opening hours can be obtained from your local authority.

● **Warranty**

The product has been manufactured to strict quality guidelines and meticulously examined before delivery. In the event of product defects you have legal rights against the retailer of this product. Your legal rights are not limited in any way by our warranty detailed below.

The warranty for this product is 3 years from the date of purchase. Should this product show any fault in materials or manufacture within 3 years from the date of purchase, we will repair or replace it – at our choice – free of charge to you.

The warranty period begins on the date of purchase. Please keep the original sales receipt in a safe location. This document is required as your proof of purchase. This warranty becomes void if the product has been damaged, or used or maintained improperly.











The warranty applies to defects in material or manufacture. This warranty does not cover product parts subject to normal wear, thus possibly considered consumables (e.g. batteries) or for damage to fragile parts, e.g. switches, rechargeable batteries or glass parts.



Anvendte advarsler og symboler	Side 14
Indledning	Side 14
Forskriftsmæssig anvendelse	Side 14
Leveringsomfang	Side 15
Beskrivelse af dele	Side 15
Tekniske data	Side 15
Sikkerhedsanvisninger	Side 15
Før ibrugtagning	Side 18
Betjening	Side 18
Hårtørring	Side 18
Ioniserings-funktion	Side 18
Hårstyling	Side 18
Rengøring og vedligeholdelse	Side 19
Rengøring af hus og tilbehør	Side 19
Rengøring af sikkerhedsgitter og luftindtag	Side 19
Opbevaring	Side 19
Bortskaffelse	Side 19
Garanti	Side 20

Anvendte advarsler og symboler

I denne betjeningsvejledning og på emballagen anvendes følgende advarselssymboler:

	<p>FARE! Dette symbol, sammen med signalordet "Fare", betegner en faresituation med høj risikofaktor, som, hvis den ikke afværges, kan medføre alvorlige kvæstelser eller dødsfald.</p>		<p>Spænding (vekselspænding)</p>
	<p>ADVARSEL! Dette symbol, sammen med signalordet "Advarsel", betegner en faresituation med mellemstor risikofaktor, som, hvis den ikke afværges, kan medføre alvorlige kvæstelser eller dødsfald.</p>		<p>Hertz (netfrekvens)</p>
	<p>FORSIGTIG! Dette symbol, sammen med signalordet "Forsigtig", betegner en faresituation med lav risikofaktor, som, hvis den ikke afværges, kan medføre mindre eller moderate kvæstelser.</p>		<p>Watt</p>
	<p>BEMÆRK: Dette symbol, sammen med signalordet "Bemærk", angiver flere nyttige informationer.</p>		<p>Symbol for et produkt i beskyttelsesklasse II.</p>
	<p>Anvend kun produktet indendørs.</p>		<p>Anvend ikke produktet i nærheden af badekar, brusere, håndvaske eller andre vandbeholdere.</p>
			<p>Læs betjeningsvejledningen grundigt, især sikkerhedsanvisningerne.</p>

HÅRTØRRER MED ION-TEKNOLOGI

● Indledning

Hjerteligt tillykke med købet af deres nye produkt. Du har besluttet dig for et produkt af høj kvalitet. Brugervejledningen er en del af dette produkt. Den indeholder vigtige informationer om sikkerhed, brug og bortskaffelse. Gør dig inden ibrugtagning af produktet fortløbig med alle betjenings- og sikkerhedsanvisninger. Benyt kun produktet som beskrevet og til de oplyste formål. Videregiv alle papirer, hvis du giver produktet videre til tredjemand.

● Forskriftsmæssig anvendelse

Dette produkt er beregnet til tørring og styling af menneskehår.

Produktet må ikke anvendes på kunstigt hår eller dyrehår. Anvend ikke produktet til andre formål.

Produktet må kun anvendes i husholdninger. Produktet er ikke beregnet til kommercielt brug.









Fabrikanten fraskriver sig ethvert ansvar for skader som følge af forkert brug.

● Leveringsomfang

Ved udpakning af produktet skal det kontrolleres, at leverancen er komplet og at alle dele er funktionsdygtige. Før anvendelse skal al emballage fjernes.

- 1x Hårtørrer med ion-teknologi
- 1x Ondulationsdyse
- 1x Diffuser
- 1x Betjeningsvejledning

● Beskrivelse af dele

- 1 LED
- 2 Luftindtag
- 3 Sikkerhedsgitter
- 4  /  (Ion-kontakt)
- 5 Ophængsøje
- 6 Tilslutningsledning og netstik
- 7  /  /  (Luftstrømsomskifter)
- 8  /  /  (Varmereguleringsomskifter)
- 9  (Kølefunktionstast)
- 10 Luftudblæsning
- 11 Ondulationsdyse
- 12 Diffuser

● Tekniske data

Indgangsspænding: 220–240 V~, 50/60 Hz
Effektforbrug: 2200 W
Beskyttelsesklasse: II

Model nr.:

HG04702A: Sort
HG04702B: Rosa



Sikkerhedsanvisninger

FØR PRODUKTET BRUGES FØRSTE GANG SKAL DU VÆRE FORTROLIG MED ALLE SIKKERHEDS- OG BETJENINGSANVISNINGER! HVIS PRODUKTET OVERLADES TIL TREDJEMAND, SKAL ALLE DOKUMENTER MEDFØLGE!

Hvis der opstår skader som følge af at brugsanvisningen ikke følges, bortfalder garantiforpligtelserne! Leverandøren påtager sig intet ansvar for følgeskader! Leverandøren påtager sig intet ansvar for ting- eller personskader, der opstår som følge af forkert anvendelse eller hvis sikkerhedsanvisningerne ikke følges!

Børn og personer med handicap

ADVARSEL! LIVSFARE OG RISIKO FOR ULYKKER FOR SMÅBØRN OG BØRN!

Børn må ikke efterlades med emballagen uden opsyn. Emballagen udgør en kvælningssrisiko. Børn undervurderer ofte de dermed forbundne farer. Hold emballagen uden for børns rækkevidde.

- Dette produkt kan anvendes af børn fra 8 år og opefter, samt af personer med reducerede, fysiske, sensoriske eller mentale færdigheder eller mangel på erfaring og kundskaber, hvis de er under opsyn, eller hvis de er instrueret i sikker brug af produktet og indforstået med de risici, der er forbundet hermed.
- Børn må ikke lege med produktet.
- Rengøring og vedligeholdelse må ikke udføres af børn uden opsyn.

Forskriftsmæssig anvendelse

- ⚠ **ADVARSEL!** Enhver anden form for anvendelse kan medføre kvæstelser. Anvend kun produktet i henhold til denne vejledning.

Elektrisk sikkerhed

- ⚠ **FARE! Fare for elektriske stød!** Forsøg aldrig selv at reparere produktet.

Hvis der opstår en fejl på produktet, må det kun repareres af kvalificerede personer.

- ⚠ **ADVARSEL! Fare for elektriske stød!** Produktet må aldrig nedsænkes i vand eller andre væsker! Hold aldrig produktet under rindende vand.

- ⚠ **ADVARSEL! Fare for elektriske stød!** Brug aldrig et beskadiget produkt. Afbryd produktet fra netspændingen og ret henvendelse til forhandleren, hvis det er beskadiget.

- Før produktet tilsluttes til netspændingen, skal det kontrolleres om spænding og netfrekvens er i overensstemmelse med de data, der er anført på produktets typeskilt.
- Kontrollér jævnligt netstik og tilslutningsledning for skader. Hvis produktets tilslutningsledning er beskadiget, skal det udskiftes af producenten eller dennes kundeservice eller en tilsvarende kvalificeret person for at undgå farer.

- Beskyt tilslutningsledningen mod skader. Lad den ikke hænge over skarpe kanter og knæk eller bøj den ikke. Tilslutningsledningen skal holdes væk fra varme overflader og åben ild.
- Som ekstra sikkerhedsforanstaltning anbefales det at montere et fejlstrømsrelæ (HFI/VFI) med en udløserstrøm på ikke over 30 mA i badeværelsets sikringsgruppe. Kontakt din elinstallatør herom.
- Anvendelse af forlænger ledninger anbefales ikke. Hvis det er nødvendigt at anvende en forlængerledning, skal den have en strømkapacitet på mindst 10 A. Anbring forlængerledningen således, at ingen kan snuble over den, og at den ikke kan blive beskadiget.
- Produktet må ikke være uden opsyn, så længe det er tilkøbt netspændingen.
- Grib ikke fat i produktet med fugtige hænder, og stå ikke på et vådt gulv, når den er i drift. Tag aldrig fat i stikket med våde eller fugtige hænder.
- Træk ikke i netledningen for at trække netstikket ud af stikkontakten. Vikl ikke strømkablet omkring produktet.
- Beskyt produktet, tilslutningsledningen og netstikket mod støv, direkte sol, vanddråber og -stænk.
- Afbryd altid for produktet før
 - tilbehørsdele udskiftes,
 - produktet rengøres,
 - produktet afbrydes fra netspændingen.
- Hvis produktet anvendes i et badeværelse, skal det afbrydes fra netspændingen efter brug, idet den nære kontakt med vand udgør en fare, uanset om produktet er slukket.

Betjening

- ⚠ **ADVARSEL:** Anvend ikke produktet i nærheden af badekar, brusere, håndvaske eller andre fyldte vandbeholdere.

Rengøring og opbevaring

- Opbevar produktet på et køligt, tørt sted, beskyttet mod fugt og uden for børns rækkevidde.

Før ibrugtagning

- Fjern alle emballager. Kontrollér at alle dele er komplette.





BEMÆRK: Produktet kan afgive lugte ved første anvendelse. Dette handler om produktions- og transportrester, som hurtigt forsvinder.





Betjening

Hårtørring

(Fig. A)

- Tilslut netstikket **6** til en stikkontakt.
- Indstil de ønskede lufthastigheds- og varmetrin:



 (omskifterstilling) Lufthastighed	
	Produkt slukket
	Produkt til: Lav lufthastighed
	Produkt til: Høj lufthastighed



 (omskifterstilling) Varme	
	Ingen varme
	Middel varme
	Høj varme

- Efter anvendelse: Vælg  **7**, for at slukke produktet. Træk netstikket **6** ud af stikkontakten.

Ioniserings-funktion

(Fig. B)



 (omskifterstilling) Ionisering	LED 1
	Ionisering fra Fra
	Ionisering til Til

BEMÆRK: Før ioniseringsfunktionen startes, fjernes ondulationsdysen **11** og diffuseren **12**. Herved bliver ioniseringsudbyttet optimalt. Ved ionisering skal der anvendes en høj lufthastighed ( **7**) og et højt varmetrin ( **8**), for hurtig tørring af håret.

Hårstyling

Brug ondulationsdysen

- Sæt ondulationsdysen **11** på luftudblæsningen **10**.
- Drej ondulationsdysen **11**, for at ændre positionen.
- Tænd for produktet. Anvend ondulationsdysen **11**, for at rette luftstrømmen mod et bestemt område i håret.

BEMÆRK: Til hårstyling anbefaler vi at anvende en lav lufthastighed ( **7**) og et lavt varmetrin ( **8**).

Anvendelse af diffuser

- Sæt diffuseren **12** på luftudblæsningen **10** (Fig. C).
- Tænd for produktet. Anvend diffuseren **12**, til at lave krøller eller bløde bølger i håret.

FORSIGTIG! Fjern ikke ondulationsdysen **11** eller diffuseren **12**, så længe tilbehørsdelene stadig er varme.

Køling

Brug kølefunktionen for at forlænge stylingens holdbarhed:

 9	Kold luftstrøm
■ Hold tasten nedtrykt	Kold luftstrøm er til
■ Slip tasten	Kold luftstrøm stopper

❗ BEMÆRK:

- Kølefunktionen (❄️ 9) virker ikke med varmetrin på „Ingen varme“ (— 8).
- Hvis produktet ikke virker skal det afbrydes fra netspændingen. Lad produktet afkøle.

● Rengøring og vedligeholdelse

⚠️ **FARE! Fare for elektriske stød!** Før rengøring skal produktet altid afbrydes og netstikket 6 trækkes ud af stikkontakten.

⚠️ **ADVARSEL!** Produktets elektriske dele må aldrig ned sænkes i vand eller andre væsker. Hold aldrig produktet under rindende vand.

⚠️ **FORSIGTIG!** Anvend ikke ætsende eller skurende rengøringsmidler eller materialer til rengøring af produktet.

● Rengøring af hus og tilbehør

- Fjern ondulationsdysen 11 og diffuseren 12 fra luftudblæsningen 10.
- Tør huset, ondulationsdysen 11 og diffuseren 12 med en tør klud.

● Rengøring af sikkerhedsgitter og luftindtag

- Hold i produktets håndtag. Drej sikkerhedsgitteret 3 mod uret.
- Fjern luftgitteret 3 fra luftindtaget 2 (Fig. D).

- Rens sikkerhedsgitteret 3 og luftindtaget 2 med en blød børste.
- Monter sikkerhedsgitteret 3 på luftindtaget igen 2.
- Drej sikkerhedsgitteret 3 med uret for at fastgøre det til luftindtaget 2.

● Opbevaring

- Opbevar produktet på et tørt sted uden for børns rækkevidde.
- Opbevar produktet i originalemballagen, når det ikke anvendes.
- Alternativt kan produktet hænges op i ophængsøjet 5.
- Tilslutningsledningen vikles ensartet og uden knæk på kalbelopulleren 6.

● Bortskaffelse

Indpakningen består af miljøvenlige materialer, som De kan bortskaffe over de lokale genbrugssteder.



Bemærk forpackningsmaterialernes mærkning til affaldssorteringen, disse er mærket med forkortelser (a) og numre (b) med følgende betydning: 1-7: kunststoffer / 20-22: papir og pap / 80-98: kompositmaterialer.



Produktet og indpakningsmaterialerne kan genbruges; bortskaf disse særskilt til en bedre affaldsbehandling. Triman-logoet gælder kun for Frankrig.



De får oplyst muligheder til bortskaffelse af det udtjente produkt hos deres lokale myndigheder eller bystyre.



For miljøets skyld, så må produktet aldrig smides ud sammen med husholdningsaffaldet, når det er udtjent, men skal afleveres til en fagmæssig korrekt bortskaffelse. De kan informere Dem vedrørende opsamlingssteder og deres åbningstider hos deres ansvarlige forvaltning.

● **Garanti**

Produktet blev produceret omhyggeligt efter de strengeste kvalitetskrav og kontrolleret grundigt inden levering. Hvis der forekommer mangler ved dette produkt, så har de juridiske rettigheder over for sælgeren af dette produkt. Disse juridiske rettigheder indskrænkes ikke af vores garanti, der beskrives i det følgende.

De får 3 års garanti fra købsdatoen på dette produkt. Garantifristen begynder med købsdatoen. Opbevar den originale kassebon på et sikkert sted. Denne kassebon behøves som dokumentation for købet.

Hvis der inden for 3 år fra købsdatoen af for dette produkt opstår en materiale- eller fabriktionsfejl, bliver produktet repareret eller erstattet – efter vores valg – af os uden omkostninger for dem. Garantien bortfalder, hvis produktet bliver beskadiget eller ikke anvendes eller vedligeholdes korrekt.













Garantien gælder for materiale- eller fabriktionsfejl. Denne garanti dækker ikke produktdele, som er udsat for normalt slid og derfor kan betragtes som normale sliddele (f.eks. batterier) eller ved skader på skrøbelige dele; f.eks. kontakter, akkumulatorer som er fremstillet af glas.



Avertissements et symboles utilisés	Page 22
Introduction	Page 22
Utilisation conforme	Page 22
Contenu de la livraison	Page 23
Description des pièces	Page 23
Caractéristiques techniques	Page 23
Consignes de sécurité	Page 23
Avant la première utilisation	Page 26
Utilisation	Page 26
Séchage des cheveux	Page 26
Mode ionique	Page 26
Mise en plis	Page 26
Nettoyage et entretien	Page 27
Nettoyage du boîtier et des accessoires	Page 27
Nettoyage de la grille de protection et de l'entrée d'air	Page 27
Rangement	Page 27
Mise au rebut	Page 27
Garantie	Page 28

Avertissements et symboles utilisés

Les avertissements suivants sont utilisés dans ce mode d'emploi et sur l'emballage :

	<p>DANGER ! Ce symbole avec ce signal important de « Danger » indique un danger avec un risque élevé de blessures graves ou de mort si la situation dangereuse n'est pas évitée.</p>		<p>Tension (courant alternatif)</p>
	<p>AVERTISSEMENT ! Ce symbole avec ce signal important d'« Avertissement » indique un danger avec un risque moyen de blessures graves ou de mort si la situation dangereuse n'est pas évitée.</p>		<p>Hertz (fréquence du secteur)</p>
	<p>ATTENTION ! Ce symbole avec ce signal important de « Attention » indique un danger avec un risque faible de blessures légères à importantes si la situation dangereuse n'est pas évitée.</p>		<p>Watt</p>
	<p>REMARQUE : Ce symbole avec ce signal important de « Remarque » propose plus d'informations utiles.</p>		<p>Symbole pour un produit de la classe de protection II.</p>
	<p>Utilisez le produit seulement à l'intérieur de locaux secs.</p>		<p>N'utilisez pas le produit près d'une baignoire, d'une douche, d'un lavabo ou de tout autre récipient contenant de l'eau.</p>
	<p>Lisez attentivement les instructions du mode d'emploi, en particulier les consignes de sécurité.</p>		<p>Lisez attentivement les instructions du mode d'emploi, en particulier les consignes de sécurité.</p>

SÈCHE-CHEVEUX À TECHNOLOGIE IONIQUE

● Introduction

Nous vous félicitons pour l'achat de votre nouveau produit. Vous avez opté pour un produit de grande qualité. Le mode d'emploi fait partie intégrante de ce produit. Il contient des indications importantes pour la sécurité, l'utilisation et la mise au rebut. Veuillez lire consciencieusement toutes les indications d'utilisation et de sécurité du produit. Ce produit doit uniquement être utilisé conformément aux instructions et dans les domaines d'application spécifiés. Lors d'une cession à tiers, veuillez également remettre tous les documents.

● Utilisation conforme

Ce produit est destiné au séchage et au brushing des cheveux humains.

Le produit ne doit pas être utilisé sur des poils artificiels ou des poils d'animaux. N'utilisez pas le produit à d'autres fins.

Le produit est destiné uniquement à une utilisation domestique. Il n'est pas prévu pour une utilisation à des fins commerciales.

Le fabricant décline toute responsabilité pour les dommages résultant d'une utilisation inadéquate.

● Contenu de la livraison

Après l'ouverture du produit, vérifiez l'exhaustivité de la livraison et si toutes les pièces sont en parfait état. Retirez tous les matériaux d'emballage avant utilisation.

- 1 x Sèche-cheveux à technologie ionique
- 1 x Buse à onduler
- 1 x Diffuseur
- 1 x Mode d'emploi

● Description des pièces

- 1 LED
- 2 Entrée d'air
- 3 Grille de protection
- 4  (bouton pour les ions)
- 5 Ceillet d'accrochage
- 6 Cordon d'alimentation avec fiche de secteur
- 7  (bouton de réglage du flux d'air)
- 8  (bouton de réglage de la chaleur)
- 9  (bouton d'air froid)
- 10 Sortie d'air
- 11 Buse à onduler
- 12 Diffuseur

● Caractéristiques techniques

- Tension d'entrée : 220-240 V~, 50/60 Hz
- Consommation d'énergie : 2200 W
- Classe de protection : II
- HG04702A : noir
- HG04702B : rose



Consignes de sécurité

AVANT L'UTILISATION DU PRODUIT, FAMILIARISEZ-VOUS AVEC TOUTES LES CONSIGNES DE SÉCURITÉ ET DE MANIPULATION. TRANSMETTEZ TOUS LES DOCUMENTS CONCERNANT LE PRODUIT LORSQUE VOUS LE DONNEZ À UN TIERS !

Dans le cas de dommages résultant du non-respect des instructions du mode d'emploi, le recours à la garantie est annulé ! Toute responsabilité est déclinée pour les dommages consécutifs ! Aucune responsabilité n'est assumée dans le cas de dommages aux biens et aux personnes résultant d'une utilisation inappropriée ou du non-respect des consignes de sécurité !

Enfants et personnes atteintes d'un handicap

⚠ AVERTISSEMENT ! DANGER DE MORT ET RISQUE D'ACCIDENTS POUR LES BÉBÉS ET LES ENFANTS !

Ne laissez jamais des enfants sans surveillance avec des matériaux d'emballage. Les matériaux d'emballage représentent un risque d'asphyxie. Les enfants sous-estiment fréquemment les dangers en résultant. Maintenez toujours les enfants hors de la portée des matériaux d'emballage.

- Ce produit peut être utilisé par des enfants de plus de 8 ans et par des personnes ayant des capacités physiques, sensorielles ou mentales limitées ou ayant une expérience et des connaissances réduites, seulement s'ils sont surveillés ou s'ils ont reçu des instructions concernant l'utilisation en toute sécurité du produit et ont compris les risques encourus.
- Les enfants ne doivent pas jouer avec le produit.
- Le nettoyage et l'entretien domestique de l'appareil ne doivent pas être effectués par un enfant sans surveillance.

Utilisation conforme aux prescriptions

- ⚠ **AVERTISSEMENT !** Une utilisation non conforme peut provoquer des blessures. Utilisez ce produit uniquement comme décrit dans ce mode d'emploi.

Sécurité électrique

- ⚠ **DANGER ! Risque d'électrocution !** N'essayez jamais de réparer le produit par vous-même.

En cas de dysfonctionnement, les réparations doivent être effectuées par de la main d'œuvre qualifiée.

- ⚠ **AVERTISSEMENT ! Risque d'électrocution !** Ne plongez pas le produit dans de l'eau ou tout autre liquide. Ne maintenez jamais le produit sous l'eau courante.
- ⚠ **AVERTISSEMENT ! Risque d'électrocution !** N'utilisez aucun produit endommagé. Débranchez le produit endommagé du réseau électrique et adressez-vous à votre commerçant.
- Avant de brancher le produit sur le réseau électrique, vérifiez si la tension et la fréquence du secteur correspondent bien aux données de l'alimentation en électricité indiquées sur l'étiquette signalétique du produit.
- Vérifiez régulièrement la fiche de secteur et le câble de branchement afin de détecter des dommages. Si le cordon d'alimentation est endommagé, celui-ci doit être remplacé soit par le fabricant ou son service après-vente ou soit par un personnel qualifié afin d'éviter tout danger.

- Protégez le cordon d'alimentation contre tout dommage. Ne le faites pas passer sur des bords tranchants et assurez-vous de ne pas le coincer ou le plier. Conservez le câble électrique hors de la portée de surfaces chaudes ainsi que des feux et flammes.
- L'installation d'un dispositif différentiel résiduel (DDR) est recommandé comme protection supplémentaire avec un courant de déclenchement d'un maximum de 30 mA dans le circuit électrique de la salle de bains. Demandez des conseils à votre électricien !
- L'utilisation de rallonge électrique n'est pas recommandée. Si l'utilisation d'une rallonge électrique s'avérait nécessaire, elle doit être compatible à une puissance électrique d'au moins 10 A. Posez les câbles électriques en toute sécurité afin que personne ne puisse trébucher dessus et que rien ne puisse être endommagé.
- Le produit ne doit pas rester sans surveillance tant qu'il est branché sur le réseau électrique.
- Ne mettez pas l'appareil en marche si vous avez les mains humides ou si vous tenez sur un sol humide. Ne touchez jamais la fiche de secteur avec les mains mouillées ou humides !
- Ne débranchez jamais la fiche de secteur en tirant sur le cordon d'alimentation branché sur la prise de courant. N'enroulez pas le cordon d'alimentation autour du produit.
- Protégez le produit, le cordon d'alimentation et la fiche de secteur contre la poussière, le rayonnement solaire direct, les projections et l'égouttement d'eau.
- Éteignez toujours le produit, avant de
 - remplacer les accessoires,
 - nettoyer le produit,
 - débranchez le produit de l'alimentation électrique.
- Si le produit est utilisé dans une salle de bains, débranchez-le du réseau électrique après l'utilisation, car la présence d'eau constitue un danger même si le produit est éteint.

Utilisation

⚠ AVERTISSEMENT : n'utilisez pas ce produit près d'une baignoire, d'une douche, d'un lavabo ou de tout autre récipient contenant de l'eau.

Nettoyage et rangement

- Conservez le produit dans un endroit frais et sec, protégé contre l'humidité et hors de la portée des enfants.

● Avant la première utilisation

- Enlevez tous les matériaux d'emballage. Vérifiez que toutes les pièces sont présentes.

① **REMARQUE** : ce produit peut dégager une odeur lors de la première utilisation. Cela est dû à des résidus de fabrication ou de transport qui disparaîtront rapidement.

● Utilisation

● Séchage des cheveux

(ill. A)

- Branchez la fiche de secteur [6] sur une prise de courant compatible.
- Sélectionnez les niveaux de flux d'air et de chaleur souhaités :

 (position du bouton)	Flux d'air
---	------------

○ Produit éteint

✖ Produit allumé : flux d'air doux

✖ Produit allumé : flux d'air élevé

 (position du bouton)	Chaleur
---	---------

— Aucune chaleur

≡ Chaleur faible

≡ Chaleur élevée

- Après l'utilisation : sélectionnez ○ [7], pour éteindre le produit ; débranchez la fiche de secteur [6] de la prise de courant.

● Mode ionique

(ill. B)

 (position du bouton)	Ionisation	LED [1]
✖	Ionisation éteinte	Désactivé
☰	Ionisation allumée	Marche

① **REMARQUE** : avant d'utiliser le mode d'ionisation, retirez la buse à onduler [11] et le diffuseur [12]. Ceci optimise les performances de l'ionisation. Utilisez un flux d'air puissant dans le mode d'ionisation (✖ [7]) et un niveau de chaleur élevé (≡ [8]) afin de sécher les cheveux plus rapidement.

● Mise en plis

Utilisation de la buse à onduler

- Positionnez la buse à onduler [11] sur la sortie d'air [10].
- Tournez la buse à onduler [11] afin d'en modifier la position.
- Allumez le produit. Utilisez la buse à onduler [11] pour diriger le flux d'air vers une zone spécifique de la chevelure.

① **REMARQUE** : afin de réaliser votre coiffure, nous recommandons l'utilisation d'un flux d'air doux (✖ [7]) et un niveau de chaleur faible (≡ [8]).

Utilisation du diffuseur

- Positionnez le diffuseur [12] sur la sortie d'air [10] (ill. C).
- Allumez le produit. Utilisez le diffuseur [12] afin de réaliser des boucles ou une mise en plis souple.

⚠ **ATTENTION !** N'enlevez pas la buse à onduler [11] ou le diffuseur [12] tant que les accessoires sont encore chauds.

Mode avec air froid

Utilisez le mode d'air froid afin que votre coiffure tienne plus longtemps :



Flux d'air froid

- Maintenir le bouton Flux d'air froid activé enfoncé
- Relâcher le bouton Arrêt du flux d'air froid

① REMARQUES :

- La fonction d'air froid (❄️ 9) ne fonctionne pas lorsque le niveau de chaleur est réglé sur « Aucune chaleur » (— 8).
- Si le produit ne fonctionne pas, débranchez-le de l'alimentation électrique. Laissez le produit refroidir.

● Nettoyage et entretien

⚠️ DANGER ! Risque d'électrocution ! Avant tout nettoyage, éteignez toujours le produit et débranchez la fiche de secteur 6 de la prise murale.

⚠️ AVERTISSEMENT ! Ne plongez jamais les pièces électriques du produit dans de l'eau ou d'autres liquides. Ne maintenez jamais le produit sous l'eau courante.

⚠️ ATTENTION ! N'utilisez pas de produits de nettoyage corrosifs ou récurants ou de matériaux caustiques ou abrasifs pour nettoyer le produit.

● Nettoyage du boîtier et des accessoires

- Enlevez la buse à onduler 11 et le diffuseur 12 de la sortie d'air 10.
- Essuyez le boîtier, la buse à onduler 11 et le diffuseur 12 avec un chiffon sec.

● Nettoyage de la grille de protection et de l'entrée d'air

- Tenez la poignée du produit. Tournez la grille de protection 3 dans le sens inverse des aiguilles d'une montre.
- Enlevez la grille de protection 3 de l'entrée d'air 2 (ill. D).

- Nettoyez la grille de protection 3 et l'entrée d'air 2 avec une brosse souple.
- Remplacez la grille de protection 3 sur l'entrée d'air 2.
- Tournez la grille de protection 3 dans le sens des aiguilles d'une montre afin de la fixer sur l'entrée d'air 2.

● Rangement

- Conservez le produit dans un endroit sec hors de la portée des enfants.
- Rangez le produit dans son emballage d'origine lorsque vous ne l'utilisez pas.
- Le produit peut également être accroché grâce à son œillet d'accrochage 5.
- Enroulez le cordon d'alimentation 6 régulièrement et sans pli sur l'enrouleur.

● Mise au rebut

L'emballage se compose de matières recyclables pouvant être mises au rebut dans les déchetteries locales.



Veillez respecter l'identification des matériaux d'emballage pour le tri sélectif, ils sont identifiés avec des abréviations (a) et des chiffres (b) ayant la signification suivante : 1-7 : plastiques / 20-22 : papiers et cartons / 80-98 : matériaux composites.



Le produit et les matériaux d'emballage sont recyclables, mettez-les au rebut séparément pour un meilleur traitement des déchets.

Le logo Triman n'est valable qu'en France.



Votre mairie ou votre municipalité vous renseigneront sur les possibilités de mise au rebut des produits usagés.



Afin de contribuer à la protection de l'environnement, veuillez ne pas jeter votre produit usagé dans les ordures ménagères, mais éliminez-le de manière appropriée. Pour obtenir des renseignements concernant les points de collecte et leurs horaires d'ouverture, vous pouvez contacter votre municipalité.

● **Garantie**

Le produit a été fabriqué selon des critères de qualité stricts et contrôlé consciencieusement avant sa livraison. En cas de défaillance, vous êtes en droit de retourner ce produit au vendeur. La présente garantie ne constitue pas une restriction de vos droits légaux.

Ce produit bénéficie d'une garantie de 3 ans à compter de sa date d'achat. La durée de garantie débute à la date d'achat. Veuillez conserver le ticket de caisse original. Il fera office de preuve d'achat.

Si un problème matériel ou de fabrication devait survenir dans 3 ans suivant la date d'achat de ce produit, nous assurons à notre discrétion la réparation ou le remplacement du produit sans frais supplémentaires. La garantie prend fin si le produit est endommagé suite à une utilisation inappropriée ou à un entretien défaillant.









La garantie couvre les vices matériels et de fabrication. Cette garantie ne s'étend ni aux pièces du produit soumises à une usure normale (p. ex. des piles) et qui, par conséquent, peuvent être considérées comme des pièces d'usure, ni aux dommages sur des composants fragiles, comme des interrupteurs, des batteries ou des éléments fabriqués en verre.



Gebruikte waarschuwingen en symbolen	Pagina 30
Inleiding	Pagina 30
Beoogd gebruik	Pagina 30
Leveringsomvang	Pagina 31
Onderdelenbeschrijving	Pagina 31
Technische gegevens	Pagina 31
Veiligheidsinstructies	Pagina 31
Voor het eerste gebruik	Pagina 34
Bediening	Pagina 34
Haar drogen	Pagina 34
Ionisatiemodus	Pagina 34
Haar stylen	Pagina 34
Schoonmaken en onderhoud	Pagina 35
Behuizing en opzetstukken schoonmaken	Pagina 35
Beschermerooster en luchtinlaat schoonmaken	Pagina 35
Opbergen	Pagina 35
Afvoer	Pagina 35
Garantie	Pagina 36

Gebruikte waarschuwingen en symbolen

In deze gebruiksaanwijzing en op de verpakking worden de volgende waarschuwingen gebruikt:

	<p>GEVAAR! Dit symbool met de aanduiding "Gevaar" duidt op een groot risico op gevaar dat, indien niet vermeden, zware verwondingen of de dood tot gevolg kan hebben.</p>		<p>Spanning (wisselstroom)</p>
	<p>WAARSCHUWING! Dit symbool met de aanduiding "Waarschuwing" betekent een middelmatig risico op gevaar dat, indien niet vermeden, zware verwondingen of de dood tot gevolg kan hebben.</p>		<p>Symbool voor een product uit beschermingsklasse II.</p>
	<p>VOORZICHTIG! Dit symbool met de aanduiding "Voorzichtig" geeft aan dat er een klein risico bestaat op kleine of middelgrote verwondingen.</p>		<p>Gebruik het product niet in de nabijheid van badkuipen, douches, wastafels of andere objecten waar water in zit.</p>
	<p>TIP: Dit symbool met de aanduiding "Tip" duidt op verdere nuttige informatie.</p>		<p>Lees de gebruiksaanwijzingen goed door, in het bijzonder de veiligheidsinstructies.</p>
	<p>Gebruik het product alleen binnen.</p>		

HAARDROGER MET IONEN

● Inleiding

Hartelijk gefeliciteerd met de aankoop van uw nieuwe product. U heeft voor een hoogwaardig product gekozen. De gebruiksaanwijzing is een deel van het product. Deze bevat belangrijke aanwijzingen voor veiligheid, gebruik en verwijdering. Maakt U zich voor de ingebruikname van het product met alle bedienings- en veiligheidsvoorschriften vertrouwd. Gebruik het product alleen zoals beschreven en voor de aangegeven toepassingsgebieden. Overhandig alle documenten bij doorgifte van het product aan derden.

● Beoogd gebruik

Dit product is bestemd voor het drogen en stylen van mensenhaar.

Het product mag niet gebruikt worden voor kunsthaar of haar van dieren. Gebruik het product niet voor andere doeleinden.

Dit product mag alleen thuis worden gebruikt. Het product is niet bestemd voor commercieel gebruik.





De fabrikant aanvaardt geen aansprakelijkheid voor schade door onjuist gebruik.

● Leveringsomvang

Controleer na het uitpakken van het product of de levering volledig is en alle onderdelen in goede staat verkeren. Verwijder vóór gebruik al het verpakkingsmateriaal.

- 1x Haardroger met ionen
- 1x Smal mondstuk
- 1x Diffuser
- 1x Gebruiksaanwijzing

● Onderdelenbeschrijving

- 1 LED
- 2 Luchtinlaat
- 3 Beschermerooster
- 4  (Ionenschakelaar)
- 5 Ophangoog
- 6 Aansluitsnoer met netstekker
- 7  (Luchtstroomschakelaar)
- 8  (Warmteregelingsschakelaar)
- 9  (Toets koelmodus)
- 10 Luchtuitlaat
- 11 Smal mondstuk
- 12 Diffuser

● Technische gegevens

Ingangsspanning: 220-240 V~, 50/60 Hz
Energieverbruik: 2200 W
Bescherminingsklasse: II

Modelnr.:

HG04702A: Zwart
HG04702B: Roze



Veiligheidsinstructies

ZORG ERVOOR DAT U, VOORDAT U HET APPARAAT VOOR HET EERST GEBRUIKT, VERTROUWD BENT MET ALLE VEILIGHEIDS- EN BEDIENINGSAANWIJZINGEN! ALS U DIT PRODUCT AAN IEMAND ANDERS DOORGEeft, GEEF DAN OOK ALLE DOCUMENTEN MEE!

In geval van schade door het niet de hand houden aan deze gebruiksaanwijzing vervallen uw garantie-aanspraak! Wij zijn niet aansprakelijk voor gevolgschade! Wij zijn niet aansprakelijk in geval van materiële schade of lichamelijk letsel als gevolg van onreglementair gebruik of niet-naleving van de veiligheidsinstructies!

Kinderen en personen met beperkingen

WAARSCHUWING! **LEVENSGEVAAR EN KANS OP ONGEVALLen VOOR PEUTERS EN KINDEREN!**

Laat kinderen nooit zonder toezicht achter met het verpakkingsmateriaal. Het verpakkingsmateriaal vormt een verstikkingsgevaar. Kinderen onderschatten vaak de daarmee verbonden gevaren. Houd kinderen altijd uit de buurt van verpakkingsmateriaal.

- Dit product mag door kinderen vanaf 8 jaar alsmede door personen met verminderde fysieke, sensorische of geestelijke vermogens of gebrek aan ervaring en kennis alleen gebruikt worden als ze onder supervisie staan of geïnstrueerd zijn wat betreft veilig gebruik van het product en begrepen hebben welke gevaren uit dat gebruik voortvloeien.
- Kinderen mogen niet met het product spelen.
- Schoonmaken en onderhoud mogen niet door kinderen worden uitgevoerd, tenzij dat onder toezicht gebeurt.

Beoogd gebruik

⚠ **WAARSCHUWING!**

Onjuist gebruik kan leiden tot verwondingen. Gebruik het product uitsluitend zoals aangegeven in de gebruiksaanwijzing.

Elektrische veiligheid

⚠ **GEVAAR! Gevaar voor elektrische schokken!**

Probeer nooit het product zelf te repareren.

In geval van een storing mogen reparaties alleen door gekwalificeerde vaklieden worden uitgevoerd.

⚠ **WAARSCHUWING! Gevaar voor elektrische schokken!**

Dompel het product nooit onder in water of andere vloeistoffen. Houd het product nooit onder stromend water.

⚠ **WAARSCHUWING! Gevaar voor elektrische schokken!**

Gebruik het product nooit als het beschadigd is. Ontkoppel het product van het elektrische net en neem contact op met uw verkoper als het beschadigd is.

- Controleer, voordat u het product aansluit op het elektriciteitsnet, of de spanning en de netfrequentie in overeenstemming zijn met de op het typeplaatje aangegeven informatie.
- Controleer de netstekker en het elektrische aansluitsnoer regelmatig op beschadigingen. Als het elektrische aansluitsnoer beschadigd is, moet dit door de fabrikant, zijn klantendienst of een vergelijkbaar gekwalificeerd persoon vervangen worden om gevaar te vermijden.

- Zorg ervoor dat het aansluitsnoer niet beschadigd wordt. Laat het niet over scherpe randen hangen en plet of buig het niet. Houd het aansluitsnoer uit de buurt van hete oppervlakken en open vuur.
- Als extra veiligheidsmaatregel wordt aanbevolen een aardlekschakelaar (RCD) met een ingestelde lekstroom van niet meer dan 30 mA in de door het apparaat gebruikte stroomkring op te nemen. Vraag uw installateur om advies.
- Gebruik van verleng snoeren wordt afgeraden. Mocht gebruik van een verlengsnoer nodig zijn, dan moet dit minimaal geschikt zijn voor een stroomsterkte van 10 A. Leg de leidingen zo dat niemand erover kan struikelen en niets beschadigd kan worden.
- Het product moet onder toezicht blijven zolang het op het elektriciteitsnet is aangesloten.
- Zet het apparaat nooit aan met natte handen of als het op een nat oppervlak staat. Pak de netstekker nooit met vochtige of natte handen vast.
- Trek de netstekker nooit aan het elektrisch snoer uit het stopcontact. Wikkel het elektrische snoer niet om het product.
- Bescherm het product, het elektrische snoer en de stekker tegen stof, direct zonlicht, waterdruppels en opspattend water.
- Zet het product altijd uit voordat u
 - accessoires verwisselt,
 - het product schoonmaakt,
 - het product van het elektriciteitsnet ontkoppelt.
- Als het product in de badkamer wordt gebruikt, trek dan na gebruik de stekker uit het stopcontact omdat de aanwezigheid van water gevaarlijk kan zijn, zelfs als het product uit is gezet.

Bediening

- ⚠ WAARSCHUWING:** Gebruik het product niet in de nabijheid van badkuipen, douches, wastafels of andere objecten waar water in zit.

Schoonmaken en bewaren

- Berg het product op een droge, koele plaats op, zodat het beschermd is tegen vocht en het zich buiten bereik van kinderen bevindt.

● Voor het eerste gebruik

- Pak het product helemaal uit. Controleer of alle onderdelen aanwezig zijn.

① **TIP:** Als u dit apparaat voor het eerst gebruikt, kan er een lichte geur vrijkomen. Het gaat hierbij om productie- en transportresten, die snel verdwijnen.



● Bediening

● Haar drogen

(Afb. A)

- Steek de netstekker  in een daarvoor geschikt stopcontact.
- Kies de door u gewenste luchtstroom- en verwarmingsstanden:

(stand schakelaar) **Luchtstroom**

	Product uit
	Product aan: Zwakke luchtstroom
	Product aan: Sterke luchtstroom





(stand schakelaar) **Temperatuur**





	Geen warmte
	Weinig warmte
	Veel warmte

- Na gebruik: Kies  om het product uit te zetten. Trek de netstekker  uit het stopcontact.

● Ionisatiemodus





(Afb. B)



 (stand schakelaar) Ionisatie	LED 	
	Ionisatie uit	Uit
	Ionisatie aan	Aan

① **TIP:** Verwijder voor gebruik van de ionisatiemodus het small mondstuk  en de diffuser . Zo wordt de ionisatie-intensiteit geoptimaliseerd. Gebruik voor de ionisatiemodus een krachtige luchtstroom () en een hoge warmte-instelling () om het haar snel te drogen.



● Haar stylen



Smal mondstuk gebruiken

- Plaats het smalle mondstuk  op de luchtuitlaat .
- Draai het smalle mondstuk  om de stand te veranderen.
- Zet het product aan. Gebruik het smalle mondstuk  om de luchtstroom te richten op een bepaald deel van het kapsel.

① **TIP:** Wij bevelen u aan voor stylen een zwakke luchtstroom () en een lage warmte-instelling () te gebruiken.

Diffuser gebruiken

- Plaats de diffuser  op de luchtuitlaat  (Afb. C).
- Zet het product aan. Gebruik de diffuser  om krullen of zachte golven aan te brengen.

⚠ **VOORZICHTIG!** Verwijder het smalle mondstuk  dan wel de diffuser  niet zolang de accessoires nog heet zijn.

Koelmodus

Gebruik de koelmodus om ervoor te zorgen dat de styling langer intact blijft:



Koude luchtstroom

- Toets ingedrukt houden Koude luchtstroom aan
- Toets loslaten Koude luchtstroom stopt

❗ TIPS:

- De koelfunctie (❄️ 9) werkt niet als de warmte-instelling op stand "Geen warmte" (— 8) is gezet.
- Mocht het product niet werken, trek dan de stekker van het aansluitsnoer uit het stopcontact. Laat het product afkoelen.

● Schoonmaken en onderhoud

⚠️ **GEVAAR! Gevaar voor elektrische schokken!** Zet het product voordat u het schoon gaat maken, altijd uit en trek de stekker 6 uit het stopcontact.

⚠️ **WAARSCHUWING!** Dompel de elektrische onderdelen van het product nooit onder in water of andere vloeistoffen. Houd het product nooit onder stromend water.

⚠️ **VOORZICHTIG!** Gebruik geen bijtende of schurende schoonmaakmiddelen of ander materiaal met deze eigenschappen om het product schoon te maken.

● Behuizing en opzetstukken schoonmaken

- Verwijder het smalle mondstuk 11 en de diffuser 12 van de luchtinlaat 10.
- Wrijf de behuizing, het smalle mondstuk 11 en de diffuser 12 af met een droge doek.

● Beschermrooster en luchtinlaat schoonmaken

- Houd het product aan de greep vast. Draai het beschermrooster 3 tegen de wijzers van de klok in los.
- Verwijder het beschermrooster 3 van de luchtinlaat 2 (Afb. D).

- Maak het beschermrooster 3 en de luchtinlaat 2 schoon met een zachte borstel.
- Plaats het beschermrooster 3 weer op de luchtinlaat 2.
- Draai het beschermrooster 3 met de wijzers van de klok mee om het stevig in de luchtinlaat te bevestigen 2.

● Opbergen

- Bewaar het product op een droge plaats en buiten bereik van kinderen.
- Bewaar het product in de oorspronkelijke verpakking wanneer het niet gebruikt wordt.
- In plaats daarvan kan het product ook aan het daarvoor bestemde oog 5.
- Rol het aansluitsnoer gelijkmatig en zonder het te knikken over het snoerhaspel 6.

● Afvoer

De verpakking bestaat uit milieuvriendelijke grondstoffen die u via de plaatselijke recyclingcontainers kunt afvoeren.



Neem de aanduiding van de verpakkingsmaterialen voor de afvalscheiding in acht. Deze zijn gemarkeerd met de afkortingen (a) en een cijfers (b) met de volgende betekenis: 1-7: kunststoffen / 20-22: papier en vezelplaten / 80-98: composietmaterialen.



Het product en de verpakkingsmaterialen zijn recyclebaar; verwijder deze afzonderlijk voor een betere afvalbehandeling.

Het Triman-logo geldt alleen voor Frankrijk.



Informatie over de mogelijkheden om het uitgediende product na gebruik te verwijderen, verstrekt uw gemeentelijke overheid.



Gooi het afgedankte product omwille van het milieu niet weg via het huisvuil, maar geef het af bij het daarvoor bestemde depot of het gemeentelijke milieupark. Over afgifteplaatsen en hun openingstijden kunt u zich bij uw aangewezen instantie informeren.

● **Garantie**

Het product wordt volgens strenge kwaliteitsrichtlijnen zorgvuldig geproduceerd en voor levering grondig getest. In geval van schade aan het product kunt u rechtmatig beroep doen op de verkoper van het product. Deze wettelijke rechten worden door onze hierna vermelde garantie niet beperkt.

Op dit product verlenen wij 3 jaar garantie vanaf aankoopdatum. De garantieperiode start op de dag van aankoop. Bewaar de originele kassabon alstublieft. Dit document is nodig als bewijs voor aankoop.

Wanneer binnen 3 jaar na de aankoopdatum van dit product een materiaal- of productiefout optreedt, dan wordt het product door ons – naar onze keuze – gratis voor u gerepareerd of vervangen. Deze garantie komt te vervallen als het product beschadigd wordt, niet correct gebruikt of onderhouden wordt.









De garantie geldt voor materiaal- en productiefouten. Deze garantie is niet van toepassing op productonderdelen, die onderhevig zijn aan normale slijtage en hierdoor als aan slijtage onderhevige onderdelen gelden (bijv. batterijen) of voor beschadigingen aan breekbare onderdelen, zoals bijv. schakelaars, accu's of dergelijke onderdelen, die gemaakt zijn van glas.



Verwendete Warnhinweise und Symbole	Seite 38
Einleitung	Seite 38
Bestimmungsgemäße Verwendung	Seite 38
Lieferumfang	Seite 39
Teilebeschreibung	Seite 39
Technische Daten	Seite 39
Sicherheitshinweise	Seite 39
Vor der ersten Verwendung	Seite 42
Bedienung	Seite 42
Haare trocknen	Seite 42
Ionisierungs-Modus	Seite 42
Haare stylen	Seite 42
Reinigung und Pflege	Seite 43
Gehäuse und Aufsätze reinigen	Seite 43
Schutzgitter und Lufteinlass reinigen	Seite 43
Lagerung	Seite 43
Entsorgung	Seite 43
Garantie	Seite 44

Verwendete Warnhinweise und Symbole

In dieser Bedienungsanleitung und auf der Verpackung werden die folgenden Warnhinweise verwendet:

	<p>GEFAHR! Dieses Symbol mit dem Signalwort „Gefahr“ bezeichnet eine Gefährdung mit einem hohen Risikograd, die, wenn sie nicht vermieden wird, eine schwere Verletzung oder den Tod zur Folge hat.</p>		<p>Spannung (Wechselstrom)</p>
	<p>WARNUNG! Dieses Symbol mit dem Signalwort „Warnung“ bezeichnet eine Gefährdung mit einem mittleren Risikograd, die, wenn sie nicht vermieden wird, eine schwere Verletzung oder den Tod zur Folge haben kann.</p>		<p>Symbol für ein Produkt der Schutzklasse II.</p>
	<p>VORSICHT! Dieses Symbol mit dem Signalwort „Vorsicht“ bezeichnet eine Gefährdung mit einem niedrigen Risikograd, die, wenn sie nicht vermieden wird, eine geringe oder mäßige Verletzung zur Folge haben kann.</p>		<p>Verwenden Sie das Produkt nicht in der Nähe von Badewannen, Duschen, Waschbecken oder anderen Behältern, die Wasser enthalten.</p>
	<p>HINWEIS: Dieses Symbol mit dem Signalwort „Hinweis“ bietet weitere nützliche Informationen.</p>		<p>Lesen Sie die Bedienungsanleitung sorgfältig durch, insbesondere die Sicherheitshinweise.</p>
	<p>Verwenden Sie das Produkt nur in Innenbereichen.</p>		

IONEN-HAARTROCKNER

● Einleitung

Wir beglückwünschen Sie zum Kauf Ihres neuen Produkts. Sie haben sich damit für ein hochwertiges Produkt entschieden. Die Bedienungsanleitung ist Teil dieses Produkts. Sie enthält wichtige Hinweise für Sicherheit, Gebrauch und Entsorgung. Machen Sie sich vor der Benutzung des Produkts mit allen Bedien- und Sicherheitshinweisen vertraut. Benutzen Sie das Produkt nur wie beschrieben und für die angegebenen Einsatzbereiche. Händigen Sie alle Unterlagen bei Weitergabe des Produkts an Dritte mit aus.

● Bestimmungsgemäße Verwendung

Dieses Produkt ist zum Trocknen und Stylen von Menschenhaar vorgesehen.

Das Produkt darf nicht an künstlichem Haar oder Tierhaar angewendet werden. Verwenden Sie das Produkt für keine anderen Zwecke.

Das Produkt darf nur im Haushalt verwendet werden. Es ist nicht zur gewerblichen Nutzung vorgesehen.









Der Hersteller übernimmt keine Haftung für Schäden aufgrund unsachgemäßer Verwendung.

● Lieferumfang

Überprüfen Sie nach dem Auspacken des Produkts, ob die Lieferung vollständig ist und alle Teile in ordnungsgemäßem Zustand sind. Entfernen Sie vor der Verwendung sämtliche Verpackungsmaterialien.

- 1x Ionen-Haartrockner
- 1x Ondulierdüse
- 1x Diffuser
- 1x Bedienungsanleitung

● Teilebeschreibung

- 1 LED
- 2 Lufteinlass
- 3 Schutzgitter
- 4  /  (Ionen-Schalter)
- 5 Aufhängeöse
- 6 Anschlussleitung und Netzstecker
- 7  /  (Luftströmungs-Schalter)
- 8  /  /  (Wärmesteuerungs-Schalter)
- 9  (Kühlmodus-Taste)
- 10 Luftauslass
- 11 Ondulierdüse
- 12 Diffuser

● Technische Daten

- Eingangsspannung: 220–240 V~, 50/60 Hz
- Leistungsaufnahme: 2200 W
- Schutzklasse: II
- HG04702A: Schwarz
- HG04702B: Rosa



Sicherheitshinweise

MACHEN SIE SICH VOR DER BENUTZUNG DES PRODUKTS MIT ALLEN SICHERHEITS- UND BEDIENHINWEISEN VERTRAUT! WENN SIE DIESES PRODUKT AN ANDERE WEITERGEBEN, GEBEN SIE AUCH ALLE DOKUMENTE WEITER!

Im Falle von Schäden aufgrund der Nichteinhaltung dieser Bedienungsanleitung erlischt Ihr Garantieanspruch! Für Folgeschäden wird keine Haftung übernommen! Im Falle von Sach- oder Personenschäden aufgrund einer unsachgemäßen Benutzung oder Nichteinhaltung der Sicherheitshinweise wird keine Haftung übernommen!

Kinder und Personen mit Einschränkungen

⚠️ WARNUNG! LEBENS-GEFAHR UND UNFALL-GEFAHR FÜR SÄUGLINGE UND KINDER!

Lassen Sie Kinder nicht mit dem Verpackungsmaterial unbeaufsichtigt. Das Verpackungsmaterial stellt eine Erstickungsgefahr dar. Kinder unterschätzen die damit verbundenen Gefahren häufig. Halten Sie Kinder stets von Verpackungsmaterialien fern.

- Dieses Produkt kann von Kindern ab 8 Jahren und darüber sowie von Personen mit verringerten physischen, sensorischen oder mentalen Fähigkeiten oder Mangel an Erfahrung und Wissen benutzt werden, wenn sie beaufsichtigt oder bezüglich des sicheren Gebrauchs des Produktes unterwiesen wurden und die daraus resultierenden Gefahren verstehen.
- Kinder dürfen nicht mit dem Produkt spielen.
- Reinigung und Benutzerwartung dürfen nicht von Kindern ohne Beaufsichtigung durchgeführt werden.

Bestimmungsgemäßer Gebrauch

- ⚠ **WARNUNG!** Eine unsachgemäße Verwendung kann zu Verletzungen führen. Verwenden Sie das Produkt ausschließlich dieser Anleitung entsprechend.

Elektrische Sicherheit

- ⚠ **GEFAHR!**
Stromschlaggefahr!
Versuchen Sie niemals, das Produkt selbst zu reparieren.

Im Fall einer Fehlfunktion dürfen Reparaturen ausschließlich von qualifiziertem Personal durchgeführt werden.

- ⚠ **WARNUNG! Stromschlaggefahr!** Tauchen Sie das Produkt nicht in Wasser oder andere Flüssigkeiten ein. Halten Sie das Produkt niemals unter fließendes Wasser.
- ⚠ **WARNUNG! Stromschlaggefahr!** Verwenden Sie kein beschädigtes Produkt. Trennen Sie das Produkt vom Stromnetz und wenden Sie sich an Ihren Händler, wenn es beschädigt ist.
- Bevor Sie das Produkt mit dem Stromnetz verbinden, überprüfen Sie, ob Spannung und Netzfrequenz den am Typenschild des Produkts angegebenen Details zur Stromversorgung entsprechen.
- Überprüfen Sie den Netzstecker und die Anschlussleitung regelmäßig auf Schäden. Wenn die Anschlussleitung beschädigt ist, muss sie durch den Hersteller, seinen Kundendienst oder eine ähnlich qualifizierte Person ersetzt werden, um Gefährdungen zu vermeiden.

- Schützen Sie die Anschlussleitung vor Beschädigungen. Lassen Sie sie nicht über scharfe Kanten hängen und quetschen oder biegen Sie sie nicht. Halten Sie die Anschlussleitung von heißen Oberflächen und offenen Flammen fern.
- Als zusätzlicher Schutz wird die Installation eines Fehlerstromschutzschalters (RCD) mit einem Auslösestrom von nicht mehr als 30 mA im Stromkreis des Badezimmers empfohlen. Fragen Sie Ihren Installateur um Rat.
- Die Verwendung von Verlängerungsleitungen wird nicht empfohlen. Falls der Einsatz einer Verlängerungsleitung erforderlich sein sollte, muss sie für einen Stromfluss von mindestens 10 A vorgesehen sein. Verlegen Sie Leitungen so, dass niemand darüber stolpern und nichts beschädigt werden kann.
- Das Produkt darf nicht unbeaufsichtigt bleiben, während es an das Stromnetz angeschlossen ist.
- Nehmen Sie das Produkt nicht mit feuchten Händen oder auf nassem Boden stehend in Betrieb. Fassen Sie den Netzstecker nie mit nassen oder feuchten Händen an.
- Ziehen Sie den Netzstecker nicht an der Anschlussleitung aus der Steckdose. Wickeln Sie die Anschlussleitung nicht um das Produkt.
- Schützen Sie das Produkt, ihre Anschlussleitung und seinen Netzstecker vor Staub, direkter Sonneneinstrahlung, Tropf- und Spritzwasser.
- Schalten Sie das Produkt stets aus, bevor Sie
 - Zubehörteile austauschen,
 - das Produkt reinigen,
 - das Produkt von der Stromversorgung trennen.
- Wenn das Produkt in einem Badezimmer verwendet wird, trennen Sie es nach dem Gebrauch vom Stromnetz, da die Nähe von Wasser eine Gefahr darstellt, selbst wenn das Produkt ausgeschaltet ist.

Bedienung

- ⚠️ WARNUNG:** Verwenden Sie dieses Produkt nicht in der Nähe von Badewannen, Duschen, Waschbecken oder anderen mit Wasser gefüllten Gefäßen.

Reinigung und Aufbewahrung

- Bewahren Sie das Produkt an einem kühlen, trockenen Ort auf, geschützt vor Feuchtigkeit und außerhalb der Reichweite von Kindern.

● Vor der ersten Verwendung

- Entfernen Sie das gesamte Verpackungsmaterial. Überprüfen Sie, ob alle Teile vollständig sind.
- ① **HINWEIS:** Dieses Produkt kann während der ersten Verwendung einen Geruch abgeben. Dabei handelt es sich um Produktions- oder Transport-Rückstände, die schnell nachlassen.

● Bedienung

● Haare trocknen

(Abb. A)

- Verbinden Sie den Netzstecker **[6]** mit einer geeigneten Steckdose.
- Wählen Sie die gewünschte Luftströmungs- und Wärmestufen aus:

○ / ✖ / ✖ [7] (Schalterposition)	Luftströmung
○	Produkt aus
✖	Produkt an: Sanfte Luftströmung
✖	Produkt an: Starke Luftströmung

— / ≡ / ≡ [8] (Schalterposition)	Wärme
—	Keine Wärme
≡	Geringe Wärme
≡	Hohe Wärme

- Nach der Verwendung: Wählen Sie **○ [7]**, um das Produkt auszuschalten. Ziehen Sie den Netzstecker **[6]** aus der Steckdose.

● Ionisierungs-Modus

(Abb. B)

☰ / ✖ [4] (Schalterposition)	Ionisierung	LED [1]
✖	Ionisierung aus	Aus
☰	Ionisierung ein	Ein

- ① **HINWEIS:** Entfernen Sie vor der Verwendung des Ionisierungs-Modus die Ondulierdüse **[11]** und den Diffuser **[12]**. So wird die Ionisierungs-Leistung optimiert. Verwenden Sie im Ionisierungs-Modus eine starke Luftströmung (**✖ [7]**) und eine hohe Wärmestufe (**≡ [8]**), um die Haare schnell zu trocknen.

● Haare stylen

Ondulierdüse verwenden

- Setzen Sie die Ondulierdüse **[11]** auf den Luftauslass **[10]**.
- Drehen Sie die Ondulierdüse **[11]**, um die Position zu ändern.
- Schalten Sie das Produkt ein. Verwenden Sie die Ondulierdüse **[11]**, um die Luftströmung auf einen bestimmten Bereich im Haar zu richten.

- ① **HINWEIS:** Wir empfehlen, zum Stylen der Haare eine sanfte Luftströmung (**✖ [7]**) und eine geringe Wärmestufe (**≡ [8]**) zu verwenden.

Diffuser verwenden

- Setzen Sie den Diffuser **[12]** auf den Luftauslass **[10]** (Abb. C).
- Schalten Sie das Produkt ein. Verwenden Sie den Diffuser **[12]**, um Locken oder sanfte Wellen zu erzeugen.

- ⚠ **VORSICHT!** Entfernen Sie die Ondulierdüse **[11]** bzw. den Diffuser **[12]** nicht, solange die Zubehöerteile noch heiß sind.

Kühlmodus

Verwenden Sie den Kühlmodus, damit das Styling länger hält:



Kalte Luftströmung

- Taste gedrückt halten
Kalte Luftströmung ein
- Taste loslassen
Kalte Luftströmung stoppt

① HINWEISE:

- Die Kühlfunktion (❄️ 9) funktioniert nicht, wenn die Wärmestufe auf „Keine Wärme“ (— 8) gestellt ist.
- Falls das Produkt nicht funktionieren sollte, trennen Sie es von der Stromversorgung. Lassen Sie das Produkt abkühlen.

● Reinigung und Pflege

⚠️ **GEFAHR! Stromschlaggefahr!** Schalten Sie das Produkt vor der Reinigung stets aus und ziehen Sie den Netzstecker 6 aus der Steckdose.

⚠️ **WARNUNG!** Tauchen Sie die elektrischen Teile des Produkts nicht in Wasser oder andere Flüssigkeiten ein. Halten Sie das Produkt niemals unter fließendes Wasser.

⚠️ **VORSICHT!** Verwenden Sie keine ätzenden oder scheuernden Reinigungsmittel oder Materialien, um das Produkt zu reinigen.

● Gehäuse und Aufsätze reinigen

- Nehmen Sie die Ondulierdüse 11 und den Diffuser 12 vom Luftauslass 10
- Wischen Sie das Gehäuse, die Ondulierdüse 11 und den Diffuser 12 mit einem trockenen Tuch ab.

● Schutzgitter und Lufteinlass reinigen

- Halten Sie den Griff des Produkts. Drehen Sie das Schutzgitter 3 gegen den Uhrzeigersinn.
- Entfernen Sie das Schutzgitter 3 vom Lufteinlass 2 (Abb. D).

- Reinigen Sie das Schutzgitter 3 und den Lufteinlass 2 mit einer weichen Bürste.
- Setzen Sie das Schutzgitter 3 wieder auf den Lufteinlass 2.
- Drehen Sie das Schutzgitter 3 im Uhrzeigersinn, um es fest am Lufteinlass zu befestigen 2.

● Lagerung

- Bewahren Sie das Produkt an einem trockenen Ort außerhalb der Reichweite von Kindern auf.
- Lagern Sie das Produkt in der Originalverpackung, wenn es nicht in Verwendung ist.
- Alternativ kann das Produkt auch an der Aufhängeöse 5 aufgehängt werden.
- Rollen Sie die Anschlussleitung gleichmäßig und ohne Knicke über die Kabelaufwicklung 6.

● Entsorgung

Die Verpackung besteht aus umweltfreundlichen Materialien, die Sie über die örtlichen Recyclingstellen entsorgen können.



Beachten Sie die Kennzeichnung der Verpackungsmaterialien bei der Abfalltrennung, diese sind gekennzeichnet mit Abkürzungen (a) und Nummern (b) mit folgender Bedeutung: 1 - 7: Kunststoffe / 20 - 22: Papier und Pappe / 80 - 98: Verbundstoffe



Das Produkt und die Verpackungsmaterialien sind recycelbar, entsorgen Sie diese getrennt für eine bessere Abfallbehandlung. Das Triman-Logo gilt nur für Frankreich.



Möglichkeiten zur Entsorgung des ausgedienten Produkts erfahren Sie bei Ihrer Gemeinde- oder Stadtverwaltung.



Werfen Sie Ihr Produkt, wenn es ausgedient hat, im Interesse des Umweltschutzes nicht in den Hausmüll, sondern führen Sie es einer fachgerechten Entsorgung zu. Über Sammelstellen und deren Öffnungszeiten können Sie sich bei Ihrer zuständigen Verwaltung informieren.

● **Garantie**

Das Produkt wurde nach strengen Qualitätsrichtlinien sorgfältig produziert und vor Anlieferung gewissenhaft geprüft. Im Falle von Mängeln dieses Produkts stehen Ihnen gegen den Verkäufer des Produkts gesetzliche Rechte zu. Diese gesetzlichen Rechte werden durch unsere im Folgenden dargestellte Garantie nicht eingeschränkt.

Sie erhalten auf dieses Produkt 3 Jahre Garantie ab Kaufdatum. Die Garantiefrist beginnt mit dem Kaufdatum. Bitte bewahren Sie den Original-Kassenbon gut auf. Diese Unterlage wird als Nachweis für den Kauf benötigt.

Tritt innerhalb von 3 Jahren ab dem Kaufdatum dieses Produkts ein Material- oder Fabrikationsfehler auf, wird das Produkt von uns – nach unserer Wahl – für Sie kostenlos repariert oder ersetzt. Diese Garantie verfällt, wenn das Produkt beschädigt, nicht sachgemäß benutzt oder gewartet wurde.

Die Garantieleistung gilt für Material- oder Fabrikationsfehler. Diese Garantie erstreckt sich nicht auf Produktteile, die normaler Abnutzung ausgesetzt sind (z. B. Batterien) und daher als Verschleißteile angesehen werden können oder Beschädigungen an zerbrechlichen Teilen, z. B. Schalter, Akkus oder die aus Glas gefertigt sind.



OWIM GmbH & Co. KG

Stiftsbergstraße 1
DE-74167 Neckarsulm
GERMANY

Model-Nr.: HG04702A / HG04702B
Version: 01/2019

IAN 311547

