

SILVERCREST®



BATHROOM SCALE SPW 180 E1

TARGA GMBH
Coesterweg 45
DE-59494 Soest
GERMANY

Last Information Update - Seneste informationsopdatering
Version des informations - Datum nieuwste versie
Stand der Informationen:
01 / 2017 - Ident.-No.: SPW 180 E1 012017-1

GB IE NI

Operating instructions and safety instructions

DK

Betjeningsvejledning og sikkerhedsanvisninger

FR BE

Mode d'emploi et consignes de sécurité

NL BE

Handleiding en veiligheidsaanwijzingen

DE AT

Bedienungsanleitung und Sicherheitshinweise

IAN 285257

IAN 285257

GB IE NI

DK NL BE

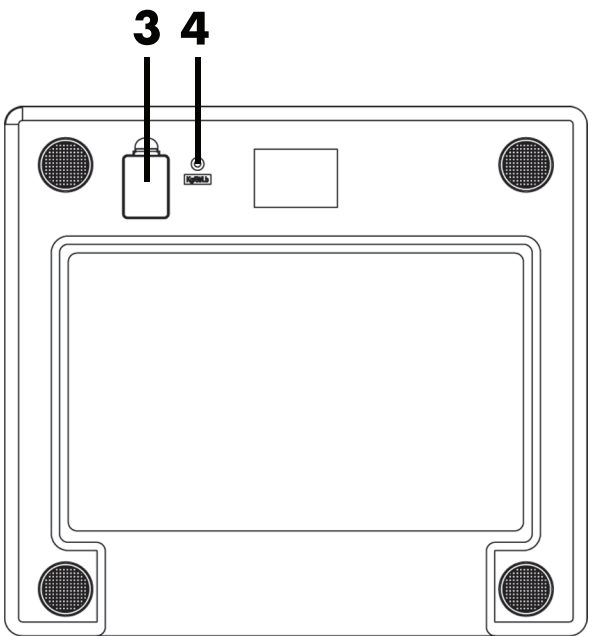
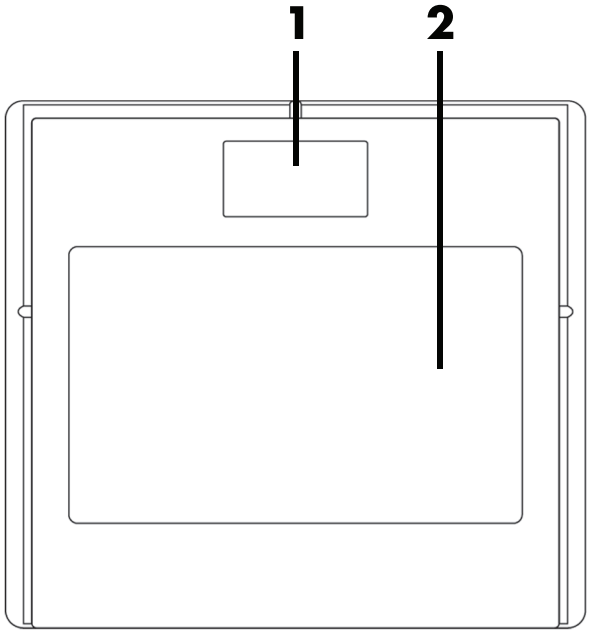

English	2
Dansk	14
Français	25
Nederlands	39
Deutsch	51

Table of contents

1. Intended use	3
2. Supplied items	3
3. Technical data	4
4. Safety instructions	4
5. Copyright	7
6. Prior to use	7
6.1. Activating the battery.....	7
7. First use	8
7.1. Switching on the scales / measuring weight	8
7.2. Auto Power Off.....	8
7.3. Replacing the battery	9
8. Troubleshooting	9
8.1. Nothing is indicated on the LCD display.	9
8.2. "Lo" is indicated on the LCD display and the scales switch off.	9
8.3. "USEL" is indicated on the LCD display and the scales switch off.	9
8.4. "Err" is indicated on the LCD display.....	10
9. Maintenance / cleaning	10
10. Environmental and disposal information	10
10.1. Disposal of batteries.....	10
11. Conformity information	11
12. Warranty and servicing advice	12

Congratulations!

By purchasing a SilverCrest bathroom scales SPW 180 E1, hereinafter referred to as bathroom scales, you have opted for a high-quality product.

Familiarise yourself with the bathroom scales before using them for the first time, and read these operating instructions carefully. Pay particular attention to the safety instructions and use the bathroom scales only as described in these operating instructions and for the specified range of applications.

Keep these operating instructions in a safe place. Include all documents when passing on the bathroom scales to someone else.

1. Intended use

These bathroom scales are used to determine a person's weight. The device should not be used outdoors or in tropical climates. These bathroom scales are not designed for commercial use or operation in a company. Use the bathroom scales only for private purposes in living areas as any other use is not as intended. These bathroom scales meet all relevant norms and standards in conjunction with CE conformity. In the event of any modification to the bathroom scales that was not approved by the manufacturer, compliance with these standards is no longer guaranteed. The manufacturer does not accept any liability for any resulting damage or faults in such cases. Only use accessories specified by the manufacturer.

Please observe the regulations and laws in the country of use.

2. Supplied items

- SilverCrest bathroom scales SPW 180 E1
- 1 lithium battery CR2032
- These operating instructions

These operating instructions have a fold-out cover. The bathroom scales are illustrated with numbers on the inside cover. The numbers indicate the following:

- 1 LCD display
- 2 Tread
- 3 Battery compartment
- 4 Button for setting the unit of weight

3. Technical data

Operating voltage:	3 V 
Battery:	1 x 3 V lithium battery CR2032
Units of weight:	kg / lb / st (adjustable)
Maximum weight:	max. 180kg / 396lb
Graduation:	0.1kg / 0.2lb
Measuring tolerance:	+/- 200g
Auto Power Off:	yes
Dimensions (W x D x H):	330 x 300 x 22mm
Weight:	approx. 1.53kg
Operating temperature:	+10°C to +40°C

The technical data and design may be changed without notification.

4. Safety instructions

Before using the bathroom scales for the first time, read the following instructions carefully and pay attention to all warnings, even if you are familiar with handling electronic devices. Store these operating instructions in a safe place for future reference. If you sell the bathroom scales or pass them on, always include these instructions.



WARNING! This symbol indicates important information for safe operation of the bathroom scales and the safety of the user.



This symbol indicates that one must not step on the bathroom scales with wet or damp feet. The same applies if the tread is wet or damp. You could slip and injure yourself.







This symbol indicates that the bathroom scales cannot bear weights over 180kg or 396lbs.

Otherwise, the bathroom scales could be damaged and there is a risk of injury.



This symbol indicates other important information on the topic.

- ⚠ These bathroom scales can be used by children aged 8 and older and by persons with reduced physical, sensory or mental abilities or lack of experience and knowledge if they are supervised or have been instructed on the safe use of the bathroom scales and understand the resulting risks. Children must not play with the bathroom scales. Cleaning and user maintenance must not be carried out by children without supervision. Always keep plastic packaging away from children. It poses a suffocation risk.
- ⚠ Do not step on the bathroom scales with wet or damp feet or when the tread is damp. You could slip and injure yourself.
- ⚠ Do not overload the bathroom scales with more than 180kg or 396lb. Otherwise, the bathroom scales could be damaged and there is a risk of injury.
- ⚠ Do not jump on the tread of the bathroom scales. They could be damaged otherwise and there is a risk of injury.

-  If smoke is produced, or there are any unusual sounds or smells, remove the battery immediately from the bathroom scales. In these cases, the bathroom scales should not be used until they have been inspected by authorised service personnel. Never inhale smoke from a potential device fire. If you have inhaled smoke, however, consult a doctor. The inhalation of smoke can be harmful.
-  The bathroom scales must not become damaged in order to prevent hazards.
-  Ensure that no fire sources (e.g. burning candles) are placed on or near the bathroom scales. It poses a fire hazard!
-  The bathroom scales must never be exposed to any direct heat sources (for example, heaters) or direct sunlight or artificial light. Also avoid contact with dripping water and splashes and corrosive liquids. Do not use the bathroom scales near water. In particular, the bathroom scales should never be submerged in liquid (do not place any items filled with liquid, e.g. vases or drinks, on the bathroom scales). Also ensure that the bathroom scales are never subjected to excessive shocks and vibrations. Furthermore, no foreign objects may penetrate the device. Otherwise, the bathroom scales could be damaged.

⚠ If the battery has leaked, remove it to prevent damage to the bathroom scales. You can remove leaked battery fluid with a dry, absorbent cloth. Wear suitable gloves for this purpose! Contact with skin must be avoided. In the event of skin or eye contact with chemicals, they must be immediately rinsed with generous amounts of water and a doctor must be consulted.

5. Copyright

All information contained in these instructions is subject to copyright and is provided for information purposes only. It is only permitted to copy or duplicate data and information with the express and written consent of the author. This also includes commercial use of the content and data. The text and illustrations are based on the state of the art at the time of printing. Subject to change.

6. Prior to use

6.1. Activating the battery

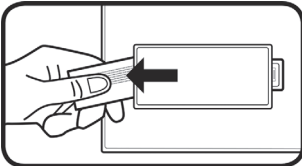

Remove the strip from the battery compartment (3) at the rear of the bathroom scales. The bathroom scales are now ready to use.

7. First use

7.1. Switching on the scales / measuring weight



The bathroom scales must be calibrated before first use or after having been moved to ensure that they can determine one's weight exactly. To do so, step briefly on to the tread (2), step off it again and wait until the bathroom scales switch off automatically. The bathroom scales are now calibrated.

Due to the step on power function, the bathroom scales are switched on automatically when you step on the tread (2) and they start to measure your weight immediately.

In their original state, the bathroom scales are set to the "kg" unit of weight. To change the unit of weight, press the "Button for setting the unit of weight" (4) when the scales are switched on. The selected unit of weight is then indicated on the LCD display (1).

Stand on the tread (2) of the bathroom scales so that your weight is evenly distributed. Remain as still as possible during the weighing process as the measurement result may be distorted otherwise. The measurement result is indicated on the LCD display (1) during the weighing process. The measurement is complete when the display flashes three times.



A solid surface is required to measure weight correctly. Thus always place the bathroom scales on a solid, horizontal floor covering and never on carpet. This can distort the measurement result.



To obtain comparable measurement results, you should always weigh yourself if possible at the same time of day (preferably in the morning). Always weigh yourself if possible under the same conditions: on an empty stomach, after having gone to the toilet and naked.



Please note that values for the stone unit of weight are not represented as decimal values. The display is divided into two segments by a colon. Only whole numbers are displayed in the "st" unit of weight to the left of the colon. The remaining weight is displayed in the "lb" unit of weight to the right of the colon.

Example: The display indicates "6: 8 st". This corresponds to 6st and 8 lb.

7.2. Auto Power Off

The bathroom scales have an automatic switch-off function (Auto Power Off function).

- The bathroom scales switch off automatically about 10 seconds after you step off the tread (2).
- If you do not step off the tread (2) after weighing yourself, the bathroom scales also switch off automatically after approx. 10 seconds.

7.3. Replacing the battery

Replace the battery when it is empty. To replace the lithium battery CR2032, open the cover of the battery compartment (3) at the rear of the bathroom scales by slipping your finger into the slot on the side of the battery compartment (3). Now remove the cover of the battery compartment (3).

To remove the battery, push it down a bit (see the direction of the arrow in the illustration). You can then remove the battery from the holder.

Then insert a new lithium battery CR2032. Pay attention to the polarity when inserting the battery. This is indicated in the battery compartment (3), and the + symbol on the lithium battery CR2032 must be visible, as shown in the adjoining illustration.

Then replace the cover on the battery compartment (3). The bathroom scales are now ready to use.



8. Troubleshooting

8.1. Nothing is indicated on the LCD display.

- The lithium battery CR2032 is empty. Replace the lithium battery CR2032 with another of the same type. Please note the instructions in the section "Replacing the battery".
- The lithium battery CR2032 is inserted incorrectly. Please note the instructions in the section "Replacing the battery".

8.2. "Lo" is indicated on the LCD display and the scales switch off.

- The lithium battery CR2032 is almost empty. Replace the lithium battery CR2032 with another of the same type. Please note the instructions in the section "Replacing the battery".

8.3. "USEL" is indicated on the LCD display and the scales switch off.

- An error has occurred and the bathroom scales cannot measure your weight. In this case, step off the tread (2) of the bathroom scales and step on it again. The weight measurement starts again.

8.4. "Err" is indicated on the LCD display.

- Your weight exceeds the maximum load capacity of 180kg / 396lb. You should step off the tread (2) of the bathroom scales immediately to avoid damaging the scales.

9. Maintenance / cleaning

It is necessary to service the bathroom scales if they have been damaged in any way, for example, if the housing is damaged, if liquid or objects have penetrated the bathroom scales or if they have been exposed to rain or moisture. Servicing is also required if the device is not working properly or has been dropped. If smoke is produced, or there are any unusual sounds or smells, remove the battery immediately from the bathroom scales. In these cases, the bathroom scales should not be used until they have been inspected by authorised service personnel. Only have qualified personnel carry out the servicing on the device. Never open the housing of the bathroom scales. Only use a clean, dry cloth for cleaning and never use any corrosive liquids.

10. Environmental and disposal information



When the crossed out wheellie bin symbol appears on a product, this indicates that the product is subject to the European Directive 2012/19/EU.

All old electrical and electronic devices must be separated from normal household waste and disposed of at designated state facilities. The correct disposal of old devices in this manner will prevent environmental pollution and human health hazards.

For further information about proper disposal, contact your local authorities, waste disposal office or the shop where you bought the device.

Dispose of the packaging in an environmentally compatible manner. Cardboard can be put out for municipal paper collections or brought to public collection points for recycling. Films and plastic used for packaging the device are collected by your local disposal services and disposed of in an environmentally compatible manner.

10.1. Disposal of batteries

Remember to protect the environment. Used batteries should not be disposed of in household waste. They must be taken to a collection point for old batteries. Please note that only discharged batteries may be deposited in collection bins for portable batteries. Care must be taken to ensure that batteries that are not fully discharged do not short circuit.

11. Conformity information



This device meets the basic requirements and other relevant regulations of the EMC Directive 2014/30/EU as well as the RoHS Directive 2011/65/EU.

The complete EU Declaration of Conformity is available on request at:

ce@targa.de

12. Warranty and servicing advice

Warranty of TARGA GmbH

Dear Customer,

This device is sold with three years warranty from the date of purchase. In the event of product defects, you have legal rights towards the seller. These statutory rights are not restricted by our warranty as described below.

Warranty conditions

The warranty period commences upon the date of purchase. Please keep the original receipt in a safe place as it is required as proof of purchase. If any material or manufacturing faults occur within three years of purchase of this product, we will repair or replace the product free of charge as we deem appropriate.

Warranty period and legal warranty rights

The warranty period is not extended in the event of a warranty claim. This also applies to replaced and repaired parts. Any damage or defects discovered upon purchase must be reported immediately when the product has been unpacked. Any repairs required after the warranty period will be subject to charge.

Scope of warranty

The device was carefully manufactured in compliance with stringent quality guidelines and subjected to thorough testing before it left the works. The warranty applies to material and manufacturing faults. This warranty does not cover product components which are subject to normal wear and which can therefore be regarded as wearing parts, or damage to fragile components such as switches, rechargeable batteries or components made of glass. This warranty is void if the product is damaged, incorrectly used or serviced. To ensure correct use of the product, always comply fully with all instructions contained in the user manual. The warnings and recommendations in the user manual regarding correct and incorrect use and handling of the product must always be observed and complied with. The product is solely designed for private use and is not suitable for commercial applications. The warranty is rendered void in the event of incorrect handling and misuse, if it is subjected to force, and also if any person other than our authorised service technicians interfere with the device. No new warranty period commences if the product is repaired or replaced.

Submitting warranty claims

To ensure speedy handling of your complaint, please note the following:

- Before using your product for the first time, please read the enclosed documentation carefully. Should any problems arise which cannot be solved in this way, please call our hotline.

- Always have your receipt, the product article number as well as the serial number (if available) to hand as proof of purchase.
- If it is not possible to solve the problem on the phone, our hotline support staff will initiate further servicing procedures depending on the fault.



Service

GB Phone: 020 – 70 49 04 03
E-Mail: service.GB@targa-online.com

IE Phone: 01 - 4370121
E-Mail: service.IE@targa-online.com

MT Phone: 027 78 11 03
E-Mail: service.MT@targa-online.com

CY Phone: 02 – 20 09 025
E-Mail: service.CY@targa-online.com

IAN: 285257



Manufacturer

Please note that the following address is not a service address. First contact the service point stated above.

TARGA GmbH
Coesterweg 45
DE-59494 Soest
GERMANY

Indholdsfortegnelse

1. Korrekt anvendelse	15
2. Pakkens indhold	15
3. Tekniske data	16
4. Sikkerhedsanvisninger	16
5. Ophavsret	19
6. Før ibrugtagning	19
6.1. Aktivering af batteriet	19
7. Ibrugtagning	20
7.1. Tænd for vægten/vejning	20
7.2. Automatisk slukning	20
7.3. Udskiftning af batteriet	21
8. Problemløsning	21
8.1. Ingen visning i LC-displayet	21
8.2. Visning af "Lo" i LC-displayet og vægten slukkes.....	21
8.3. Visning af "USEL" i LC-displayet og vægten slukkes	21
8.4. Visning af "Err" i LC-displayet.....	21
9. Vedligeholdelse / rengøring	22
10. Miljø og bortskaffelse	22
10.1. Bortskaffelse af batterier	22
11. Overensstemmelse	22
12. Oplysninger om garanti og service	23

Tillykke!

Ved at købe SilverCrest personvægt SPW 180 E1, herefter kaldet personvægt, har du besluttet dig for et produkt af høj kvalitet.

Lær personvægten at kende, før du tager den i brug, og læs omhyggeligt betjeningsvejledningen. Vær frem for alt opmærksom på sikkerhedsanvisningerne, og brug kun personvægten som beskrevet i denne betjeningsvejledning og til de angivne formål.

Gem denne betjeningsvejledning. Udlever også alt materiale ved overdragelsen af personvægten til tredjemand.

1. Korrekt anvendelse

Denne personvægt anvendes til måling af personers vægt. Apparatet må ikke anvendes i det fri eller i regioner med tropisk klima. Denne personvægt er ikke beregnet til brug i en virksomhed hhv. til erhvervmæssig brug. Brug kun personvægten til private formål i hjemmet, enhver anden form for anvendelse er ikke tilladt. Denne personvægt opfylder alle relevante normer og standarder i forbindelse med CE-overensstemmelse. Hvis personvægten ændres uden godkendelse fra producentens side, kan det ikke længere garanteres, at de pågældende normer bliver overholdt. Producenten hæfter ikke for skader eller fejl, der er et resultat heraf. Anvend kun det tilbehør, der er angivet af producenten.

Overhold de nationale forskrifter og love.

2. Pakkens indhold

- Personvægt SilverCrest SPW 180 E1
- 1 lithium-batteri CR2032
- Denne betjeningsvejledning

Denne betjeningsvejledning har et omslag, der kan foldes ud. På den indvendige side af omslaget er personvægten vist med nummerering. Numrene har følgende betydning:

- 1 LC-display
- 2 Trædeflade
- 3 Batterirum
- 4 Tast til indstilling af vægtenheden

3. Tekniske data

Driftsspænding:	3 V 
Batteri:	1 x 3 V-lithium-batteri CR2032
Vægtenheder:	kg/lb/st (omskiftelig)
Maksimum vægt:	maks. 180 kg / 396 lb
Inddeling:	0,1 kg/0,2 lb
Nøjagtighed:	+/- 200 g
Automatisk slukning:	ja
Dimensioner (B x D x H):	330 x 300 x 22 mm
Vægt:	ca. 1,53 kg
Driftstemperatur:	+10°C til +40°C

Med forbehold for ændringer af tekniske data og design uden forudgående varsel.

4. Sikkerhedsanvisninger

Læs følgende anvisninger grundigt igennem, inden personvægten tages i brug første gang, og overhold alle sikkerhedsanvisninger og advarsler, også selvom du er fortrolig med elektroniske apparater. Opbevar denne betjeningsvejledning omhyggeligt til senere brug. Hvis du sælger personvægten, eller giver den videre til andre, skal denne betjeningsvejledning følge med.



ADVARSEL! Dette symbol kendetegner vigtige anvisninger for at sikre, at personvægten anvendes på en sikker måde og for at beskytte brugeren.



Dette symbol henviser til, at man ikke må træde på personvægten med fugtige eller våde fødder. Heller ikke når trædefladen er fugtig eller våd. Du kan glide og komme til skade.



Dette symbol henviser til, at personvægten ikke må belastes med mere end 180 kg (396 lbs). Ellers kan personvægten blive beskadiget, og du kan risikere at komme til skade.



Dette symbol henviser til yderligere oplysninger om emnet.

- ⚠ Denne personvægt kan benyttes af børn fra 8 år og opefter og af personer med begrænsede fysiske, sensoriske eller mentale evner eller manglende erfaring og viden, hvis de er under opsyn, eller har fået instruktion i sikker brug af personvægten og de dermed forbundne farer. Børn må ikke lege med personvægten. Børn må ikke udføre rengøring og vedligeholdelse uden opsyn. Emballagefolie skal også opbevares utilgængeligt for børn. Der er kvælningsfare.
- ⚠ Træd ikke på personvægten med fugtige eller våde fødder, eller hvis trædefladen er fugtig. Du kan glide og komme til skade.
- ⚠ Personvægten har en kapacitet på maks. 180 kg/396 lb. Hvis denne kapacitet overskrides, kan personvægten blive beskadiget og du kan risikere at komme til skade.
- ⚠ Hop ikke på personvægtens trædeflade. Ellers kan personvægten blive beskadiget, og du kan komme til skade.
- ⚠ Hvis der udvikles røg, eller der kommer usædvanlige lyde eller lugte fra personvægten, skal den straks kobles fra

batteriet. I disse tilfælde må personvægten ikke anvendes igen, før den er blevet kontrolleret af en fagmand. Indånd aldrig røg fra en eventuel brand i apparatet. Søg læge, hvis du alligevel har indåndet røgen. Indånding af røgen kan være sundhedsskadelig.

- ⚠ For at forhindre farlige situationer må personvægten ikke beskadiges.
- ⚠ Sørg for, at der ikke står åbne brandkilder (f.eks. brændende stearinlys) oven på, eller ved siden af personvægten. Der er brandfare!
- ⚠ Personvægten må ikke udsættes for direkte varmekilder (f.eks. varmeapparater), direkte sollys eller kunstigt lys. Undgå også kontakt med stænk, dryppende vand og aggressive væsker. Brug ikke personvægten i nærheden af vand. Personvægten må især aldrig nedsænkes i væske (stil ikke genstande, der er fyldt med væske, f.eks. vaser eller drikkevarer, på personvægten). Sørg desuden for, at personvægten ikke udsættes for kraftige rystelser og vibrationer. Der må ikke komme fremmedlegemer ind i apparatet. I modsat fald kan personvægten blive beskadiget.
- ⚠ Hvis batterierne er tomme, skal de tages ud for at forhindre, at personvægten bliver beskadiget. Batterivæske, der er sivet ud, kan fjernes med en tør, absorberende klud. Brug egnede handsker! Undgå hudkontakt. Ved hud- eller øjenkontakt skal der omgående skylles med rigelige mængder vand og søges læge.

5. Ophavsret

Alt indhold i denne betjeningsvejledning er ophavsretligt beskyttet og stilles udelukkende til rådighed for læseren som informationskilde. Enhver kopiering eller mangfoldiggørelse af data og informationer er forbudt uden forfatterens udtrykkelige og skriftlige tilladelse. Dette gælder også erhvervsmæssig brug af indhold og data. Tekst og billeder svarer til det tekniske niveau, da vejledningen blev trykt. Med forbehold for ændringer.

6. Før ibrugtagning

6.1. Aktivering af batteriet

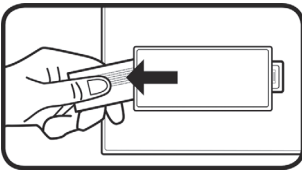

Fjern strimlen fra batterirummet (3) på undersiden af personvægten. Personvægten er nu klar til brug.

7. Ibrugtagning

7.1. Tænd for vægten/vejning



For at personvægten skal kunne veje nøjagtigt, skal den kalibreres før første anvendelse eller efter flytning til et andet sted. Træd kortvarigt på trædefladen (2), træd ned igen, og vent til personvægten sluttet automatisk. Personvægten er nu kalibreret.

Step On Power-funktionen tænder automatisk personvægten, når du træder på trædefladen (2), og begynder straks vejningen.

Ved leveringen er personvægten indstillet til vægtenheden "kg". For at ændre vægtenheden skal du trykke på "tast til indstilling af vægtenheden" (4), mens vægten er tændt. Den valgte vægtenhed vises i LC-displayet (1).

Stil dig på personvægtens trædeflade (2) således, at din vægt er jævnt fordelt. Under vejningen bør du så vidt muligt undgå at bevæge dig, da resultatet ellers kan blive forvansket. Under vejningen vises resultatet i LC-displayet (1). Vejningen er først afsluttet, når displayet blinker tre gange.



Forudsætningen for at opnå en korrekt vejning, er at underlaget er fast. Stil derfor altid personvægten på et fast og vandret gulv og aldrig på et gulvtæppe. Dette kan forvanske vejningens resultat.



For at opnå sammenlignelige resultater, bør du altid veje dig på samme tidspunkt på dagen (helst om morgenen). Vej dig så vidt muligt altid under de samme forudsætninger: på tom mave, efter at du har været på toilettet og uden tøj på.



Vær opmærksom på, at når du bruger vægtenheden stone, vises værdien uden decimaler. Visningen er inddelt i to segmenter med et kolon. Til venstre for kolonet vises udelukkende hele tal i vægtenheden "st". Resten af vægten vises til højre for kolonet i vægtenheden "lb".

Eksempel: Displayet viser "6: 8 st". Det svarer til 6 st og 8 lb.

7.2. Automatisk slukning

De weegschaal beschikt over een automatische uitschakeling (Auto-Power-off).

- Ongeveer 10 seconden nadat u van het weegoppervlak (2) bent gestapt, gaat de weegschaal automatisch uit.
- Indien u nadat het gewicht is gemeten niet van het weegoppervlak (2) stapt, gaat de weegschaal na ongeveer 10 seconden ook automatisch uit.

7.3. Udskiftning af batteriet

Udskift batteriet, når det er tomt. For at udskifte lithium-batteriet CR2032 skal dækslet til batterirummet (3) på undersiden af personvægten fjernes ved at stikke en finger ind i fordybningen ved siden af batterirummet (3). Løft nu dækslet af batterirummet (3).

Skub batteriet en smule nedad for at tage det ud (se pilens retning på billedet). Derefter kan batteriet tages ud af holderen.

Læg nu et nyt lithium-batteri CR2032 i. Sørg for, at polerne vender rigtigt, når du lægger batteriet i. Det er markeret i batterirummet (3), hvilken vej polerne skal vende, +symbolet på lithium-batteriet CR2032 skal være synligt, som vist på billedet ved siden af.

Sæt derefter batterirummets dæksel på batterirummet (3) igen. Personvægten er nu klar til brug.



8. Problemløsning

8.1. Ingen visning i LC-displayet.

- Lithium-batteriet CR2032 er tomt. Udskift lithium-batteriet CR2032 med et nyt. Læs og følg anvisningerne i kapitlet "Udskiftning af batteriet".
- Lithium-batteriet CR2032 er lagt forkert i. Læs og følg anvisningerne i kapitlet "Udskiftning af batteriet".

8.2. Visning af "Lo" i LC-displayet og vægten slukkes.

- Lithium-batteriet CR2032 er næsten tomt. Udskift lithium-batteriet CR2032 med et nyt. Læs og følg anvisningerne i kapitlet "Udskiftning af batteriet".

8.3. Visning af "USEL" i LC-displayet og vægten slukkes.

- Der er opstået en fejl og personvægten kan ikke gennemføre vejningen. Træd ned fra personvægtens trædeflade (2) og træd derefter op på den igen. Vejningen starter forfra.

8.4. Visning af "Err" i LC-displayet.

- Vægten overskrider den maksimale bæreevne på 180 kg/396 lb. Du bør med det samme træde ned fra personvægtens trædeflade (2) for at undgå at beskadige personvægten.

9. Vedligeholdelse / rengøring

Vedligeholdelsesarbejde er nødvendigt, hvis personvægten er beskadiget, f.eks. hvis personvægtens hus er beskadiget, der er trængt væske eller genstande ind i personvægten, eller hvis den har været udsat for regn eller fugt. Vedligeholdelsesarbejde er også nødvendigt, hvis vægten ikke fungerer fejlfrit, eller er faldet ned. Hvis der udvikles røg, eller der kommer usædvanlige lyde eller lugte fra personvægten, skal den straks kobles fra batteriet. I disse tilfælde må personvægten ikke anvendes igen, før den er blevet kontrolleret af en fagmand. Alle former for vedligeholdelse og reparationer skal udføres af kvalificerede fagfolk. Åbn aldrig personvægtens hus. Rengør den kun med en ren, tør klud, aldrig med aggressive væsker.

10. Miljø og bortskaffelse



Hvis dette symbol med en overkrydset affaldsbeholder er anbragt på et produkt, er dette produkt omfattet af det europæiske direktiv 2012/19/EU.

Alle udtjente elektriske og elektroniske apparater skal bortskaffes særskilt på offentligt godkendte genbrugspladser og ikke sammen med almindeligt husholdningsaffald. Ved at bortskaffe det udtjente apparat korrekt, forhindrer du miljøskader og at skade dit eget helbred.

Du kan få yderligere oplysninger om bortskaffelse af udtjente apparater hos kommunen, de lokale renovationsmyndigheder, eller i den forretning, hvor apparatet er købt.

Aflever også emballagen til miljøvenlig bortskaffelse. Papkasser kan afleveres et sted, hvor der indsamles papiraffald, eller til genbrug på offentlige genbrugspladser. Folie og plast, der medfølger ved leveringen, indsamles af det lokale renovationsfirma og bortskaffes på en miljøvenlig måde.

10.1. Bortskaffelse af batterier

Tænk på miljøet. Brugte batterier må ikke smides ud sammen med husholdningsaffaldet. De skal afleveres på et indsamlingssted for brugte batterier. Husk, at kun tomme batterier må afleveres til genbrug og at der for ikke fuldstændigt tomme batterier skal tages højde for forebyggende foranstaltninger mod kortslutninger.

11. Overensstemmelse



Dette apparat opfylder de grundlæggende krav og andre relevante forskrifter i EMC-direktiv 2014/30/EU og i RoHS-direktiv 2011/65/EU.

Den fuldstændige EU-overensstemmelseserklæring fås efter anmodning på: ce@targa.de

12. Oplysninger om garanti og service

TARGA GmbH - Garanti

Kære kunde,

Der er 3 års garanti på dette apparat fra købsdatoen. I tilfælde af mangler ved dette produkt, har du ifølge loven rettigheder over for sælgeren. Disse rettigheder begrænses ikke af garantien nedenfor.

Garantibetingelser

Garantien træder i kraft fra og med købsdatoen. Opbevar kassebonen omhyggeligt. Denne bon skal bruges som bevis for købet. Hvis der opstår en materiale- eller fabrikationsfejl på dette produkt inden for 3 år fra købsdatoen, vil produktet, efter vores skøn, blive enten repareret eller udskiftet gratis.

Garantiperiode og juridiske mangelskrav

Garantiperioden forlænges ikke med garantiydelsen. Dette gælder også for udskiftede og reparerede dele. Vi skal omgående informeres om skader og mangler ved købet, der konstateres umiddelbar efter udpakningen. Reparationer, der udføres efter garantiperiodens udløb, er betalingspligtige.

Garantiens omfang

Apparatet er produceret efter strenge kvalitetskrav og testet nøje før leveringen. Garantiydelsen omfatter materiale- eller fabrikationsfejl. Denne garanti omfatter ikke produktdele, der udsættes for normalt slid og som derfor kan betragtes som sliddele, eller for skader på skrøbelige dele, f.eks. kontakter, batterier eller dele, der er fremstillet af glas. Denne garanti bortfalder, hvis produktet bliver skadet på grund af ukorrekt anvendelse eller vedligeholdelse. Alle anvisninger i betjeningsvejledningen skal følges for at sikre, at produktet anvendes korrekt. Anvendelsesformål og handlinger, der frarådes eller advares om i betjeningsvejledningen, skal altid undgås. Produktet er udelukkende beregnet til privat brug, og ikke til erhvervmæssig brug. Ved misbrug eller ukorrekt behandling, anvendelse af magt eller reparationer, der ikke er foretaget af vores autoriserede serviceafdeling, bortfalder garantien. Der påbegyndes ikke en ny garantiperiode ved reparation eller udskiftning af produktet.

Afvikling i tilfælde af garantisager

For at sikre en hurtig behandling af din sag, bedes du følge anvisningerne nedenfor:

- Læs venligst den vedlagte dokumentation omhyggeligt, før du tager dit produkt i brug. Hvis der skulle opstå et problem, der ikke kan afhjælpes på denne måde, bedes du kontakte vores hotline.
- Sørg venligst for, at du altid har din kassebon og artikelnummeret, eller i givet fald serienummeret, parat som købsbevis, når du kontakter os.
- I tilfælde af, at problemet ikke kan afhjælpes via telefonen, foranlediger vi yderligere service via vores hotline, afhængigt af årsagen til fejlen.



Service

DK

Telefon: 078 79 29 87

E-mail: service.DK@targa-online.com

IAN: 285257



Producent

Bemærk venligst, at adressen nedenfor ikke er en serviceadresse. Kontakt først det servicecenter, der er angivet ovenfor.

TARGA GmbH

Coesterweg 45

DE-59494 Soest

TYSKLAND

Table des matières

1. Utilisation conforme à sa destination.....	26
2. Contenu du coffret.....	26
3. Fiche technique.....	27
5. Consignes de sécurité.....	27
5. Droits d’auteur.....	30
6. Avant la mise en service.....	30
6.1. Activer la pile.....	30
7. Mise en service.....	31
7.1. Mise en marche de la balance/pesée.....	31
7.2. Extinction automatique.....	31
7.3. Remplacement de la pile.....	32
8. Dépannage.....	32
8.1. Aucune donnée affichée sur l’écran à cristaux liquides.....	32
8.2. Affichage « Lo » sur l’écran à cristaux liquides, le pèse-personne s’éteint.....	32
8.3. Affichage « USEL » sur l’écran à cristaux liquides, le pèse-personne s’éteint.....	33
8.4. Affichage « Err » sur l’écran à cristaux liquides.....	33
9. Maintenance/nettoyage.....	33
10. Consignes sur l’environnement et sur l’élimination.....	33
10.1. Mise au rebut des piles.....	34
11. Marquages de conformité.....	34
12. Remarques sur la garantie et en cas d’intervention technique.....	35

Félicitations !

En achetant le pèse-personne SPW 180 E1 de SilverCrest, désigné ci-après le pèse-personne, vous avez choisi un produit de grande qualité.

Avant de l'utiliser, familiarisez-vous avec le pèse-personne et lisez attentivement le présent mode d'emploi. Respectez surtout toutes les consignes de sécurité et utilisez le pèse-personne uniquement tel que décrit dans ce mode d'emploi et aux fins indiquées.

Conservez ce mode d'emploi précieusement. En cas de cession du pèse-personne à un tiers, remettez lui également tous les documents.

1. Utilisation conforme à sa destination

Ce pèse-personne sert à déterminer le poids des personnes. Il ne doit pas être utilisé à l'extérieur ni dans des régions à climat tropical. Ce pèse-personne n'est pas prévu pour un usage dans une entreprise ou tout autre environnement professionnel. Ce pèse-personne est exclusivement réservé à un usage privé en intérieur, toute autre utilisation est considérée non conforme. Ce pèse-personne est conforme à toutes les normes européennes applicables. La conformité à ces normes n'est plus assurée si une modification est apportée au pèse-personne sans l'accord du fabricant. Le fabricant décline toute responsabilité en cas de dommages ou pannes en résultant. Utilisez exclusivement les accessoires mentionnés par le fabricant.

Veuillez tenir compte des réglementations et lois nationales du pays d'utilisation.

2. Contenu du coffret

- Pèse-personne SilverCrest SPW 180 E1
- 1 pile au lithium CR2032
- Le présent mode d'emploi

Ce mode d'emploi est muni d'une couverture dépliant. Sur la page intérieure de la couverture, il y a une image du pèse-personne avec des références. Les numéros ont la signification suivante :

- 1 Écran à cristaux liquides
- 2 Plateau de pesée
- 3 Compartiment de la pile
- 4 Touche de réglage de l'unité de poids

3. Fiche technique

Tension de service :	3 V 
Pile :	1 pile 3 V au lithium CR2032
Unités de poids :	kg/lb/st (permutable)
Poids maximal :	max. 180 kg / 396 lb
Graduation :	0,1 kg / 0,2 lb
Tolérance de mesure :	+/- 200 g
Fonction extinction automatique :	oui
Dimensions (l x p x h) :	330 x 300 x 22 mm
Poids :	env. 1,53 kg
Température de fonctionnement :	de +10 °C à +40 °C

Les données techniques et la conception de l'appareil peuvent être modifiées sans préavis.

5. Consignes de sécurité

Avant d'utiliser le pèse-personne pour la première fois, veuillez lire attentivement les instructions du présent mode d'emploi et prendre en compte tous les avertissements qui y sont mentionnés, même si vous êtes habitué à manipuler des appareils électroniques. Conservez soigneusement ce mode d'emploi pour pouvoir le consulter à l'avenir. Si vous vendez ou cédez le pèse-personne à une tierce personne, veuillez à lui remettre également ce mode d'emploi.



AVERTISSEMENT ! Ce symbole indique des remarques importantes portant sur l'utilisation en toute sécurité du pèse-personne et sur la protection de l'utilisateur.



Ce symbole indique qu'il ne faut pas monter sur le pèse-personne avec les pieds humides ou mouillés. Ne pas monter dessus non plus lorsque le plateau de pesée est humide ou mouillé. Vous pourriez glisser et risquez de vous blesser.



Ce symbole indique que le poids maximal que le pèse-personne peut supporter est de 180 kg (396 lb). Un poids supérieur risque d'endommager le pèse-personne et de vous blesser.



Ce symbole indique des informations supplémentaires sur le sujet abordé.

 Ce pèse-personne peut être utilisé par des enfants à partir de 8 ans et par des personnes aux facultés physiques, sensorielles ou mentales restreintes ou manquant d'expérience et de connaissances que si elles sont surveillées ou si elles ont été instruites sur l'utilisation en toute sécurité du pèse-personne ainsi que sur les dangers pouvant en résulter. Les enfants ne doivent pas jouer avec le pèse-personne. Le nettoyage et l'entretien par l'utilisateur ne doivent pas être effectués par des enfants non surveillés. Conservez également l'emballage hors de portée des enfants. Il représente un risque de suffocation.

 Ne montez pas sur le pèse-personne avec les pieds humides ou mouillés, ou si le plateau de pesée est humide. Vous pourriez glisser et risquez de vous blesser.

- ⚠ Ne placez pas un poids supérieur à 180 kg/396 lb sur le pèse-personne. Sinon, vous risqueriez de l'endommager et de vous blesser.
- ⚠ Ne sautez pas sur le plateau de pesée du pèse-personne. Vous risqueriez de l'endommager et de vous blesser.
- ⚠ Si vous décelez de la fumée, des bruits ou des odeurs inhabituels, retirez immédiatement la pile du pèse-personne. Si cela se produit, cessez immédiatement d'utiliser le pèse-personne et faites-le réviser par un service technique agréé. N'inhalez en aucun cas la fumée provenant d'un incendie possible sur l'appareil. Cependant, si vous avez inhalé cette fumée, consultez un médecin. L'inhalation de fumée peut être dangereuse pour votre santé.
- ⚠ Pour écarter tout risque, le pèse-personne ne doit pas être endommagé.
- ⚠ Ne placez pas de sources incandescentes nues (bougies, etc.) sur le pèse-personne ou à proximité. Il y a risque d'incendie.
- ⚠ Le pèse-personne ne doit pas être exposé à des sources de chaleur directes (p.ex. radiateurs) ni aux rayons directs du soleil ou à une lumière artificielle. Évitez également le contact avec les projections et gouttes d'eau et avec les fluides agressifs. N'utilisez pas le pèse-personne à proximité de l'eau. En particulier, veillez à ne jamais plonger le pèse-personne dans un liquide (ne placez aucun objet contenant du liquide, p. ex. vase, boissons, sur le pèse-personne).

Veillez également à ne pas exposer le pèse-personne à des vibrations et des chocs violents. De plus, aucun corps étranger ne doit pénétrer à l'intérieur. Sinon, le pèse-personne risque d'être endommagé.

⚠ Si la pile fuit, retirez-la afin d'éviter tout dommage sur le pèse-personne. Essayez les fuites de liquide de la batterie à l'aide d'un chiffon sec absorbant. Portez pour cela des gants appropriés. Évitez impérativement le contact du liquide sur la peau. En cas de contact avec les yeux ou la peau, rincez immédiatement et abondamment à l'eau claire et consultez un médecin.

5. Droits d'auteur

Le contenu de ce mode d'emploi est soumis aux droits d'auteur et n'est communiqué au lecteur qu'à titre d'informations. La copie et la reproduction des données et des informations sont interdites sans l'accord exprès et par écrit de l'auteur. Ceci s'applique également à l'utilisation commerciale des contenus et des données. Le texte et les figures sont conformes à l'état de la technique au moment de l'impression. Sous réserve de modifications.

6. Avant la mise en service

6.1. Activer la pile

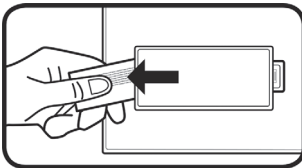

Retirez la bandelette du compartiment de la pile (3), sous le pèse-personne. Le pèse-personne est à présent prêt à l'emploi.

7. Mise en service

7.1. Mise en marche de la balance/pesée



Pour que le pèse-personne puisse déterminer le poids avec précision, il faut effectuer un étalonnage avant la première utilisation et lorsqu'on le change de place. Pour ce faire, montez rapidement sur le plateau de pesée (2), redescendez et attendez que le pèse-personne s'éteigne automatiquement. Cette opération étalonne le pèse-personne.

Grâce à la fonction Step On Power, le pèse-personne se met automatiquement en marche lorsqu'un utilisateur monte sur le plateau de pesée (2), et il commence immédiatement la pesée.

À la sortie d'usine le pèse-personne est réglé sur l'unité de poids « kg ». Pour changer d'unité de poids, appuyez sur la « touche de réglage de l'unité de poids » (4) quand le pèse-personne est en marche. L'unité de poids sélectionnée s'affiche sur l'écran à cristaux liquides (1).

Tenez-vous sur le plateau de pesée (2) du pèse-personne de sorte à ce que votre poids soit uniformément réparti. Pendant la pesée, essayez de ne pas bouger, car vous risquez sinon de fausser les résultats. Pendant la pesée, le résultat de la pesée s'affiche sur l'écran à cristaux liquides (1). La pesée est terminée seulement lorsque l'affichage clignote trois fois.



La condition requise pour effectuer une pesée correcte est de le faire sur un support dur. Pour cette raison, placez toujours le pèse-personne sur un revêtement de sol dur et horizontal, et en aucun cas sur de la moquette. Cela risquerait de fausser les résultats de la pesée.



Pour obtenir des résultats de pesée comparables, essayez de toujours vous peser au même moment de la journée (idéalement le matin). Pesez-vous toujours dans le même contexte : à jeun, après être passé aux toilettes et sans vos vêtements.



À noter que si vous choisissez l'unité de poids Stone, la valeur ne s'affiche pas comme valeur décimale. L'affichage est divisé en deux sections séparées par le signe des deux-points. À gauche des deux-points s'affichent uniquement des nombres entiers, pour l'unité de poids « st ». Le reste du poids, à droite des deux-points, correspond à l'unité de poids « lb ».

Exemple : « 6: 8 st » s'affiche à l'écran. Cela correspond à 6 st et 8 lb.

7.2. Extinction automatique

Le pèse-personne est doté d'une fonction d'extinction automatique (Auto Power Off).

- Le pèse-personne s'éteint automatiquement environ 10 secondes après que l'utilisateur est descendu du plateau de pesée (2).
- Si l'utilisateur ne descend pas du plateau de pesée (2) après la pesée, le pèse-personne s'éteint aussi automatiquement après environ 10 secondes.

7.3. Remplacement de la pile

Remplacez la pile quand elle est vide. Pour remplacer la pile au lithium CR2032, retirez le couvercle du compartiment de la pile (3) situé sous le pèse-personne en insérant le doigt dans le creux sur le côté du compartiment de la pile (3). Soulevez le couvercle du compartiment de la pile (3).

Pour retirer la pile, faites-la glisser légèrement vers le bas (voir le sens de la flèche sur la photo). Ensuite, vous pouvez libérer la pile.

Insérez à présent une pile au lithium CR2032 neuve. Veillez à bien respecter la polarité quand vous insérez la pile. La polarité est indiquée dans le compartiment de la pile (3), le symbole + présent sur la pile au lithium CR2032 doit être visible, comme on le voit sur la photo ci-contre.

Ensuite, remplacez le couvercle sur le compartiment de la pile (3). Le pèse-personne est à présent prêt à l'emploi.



8. Dépannage

8.1. Aucune donnée affichée sur l'écran à cristaux liquides.

- La pile au lithium CR2032 est vide. Remplacez la pile au lithium CR2032 par une neuve. Voir à ce sujet les consignes du chapitre « Remplacement de la pile ».
- La pile au lithium CR2032 n'est pas placée correctement. Voir à ce sujet les consignes du chapitre « Remplacement de la pile ».

8.2. Affichage « Lo » sur l'écran à cristaux liquides, le pèse-personne s'éteint.

- La pile au lithium CR2032 est pratiquement vide. Remplacez la pile au lithium CR2032 par une neuve. Voir à ce sujet les consignes du chapitre « Remplacement de la pile ».

8.3. Affichage « USEL » sur l'écran à cristaux liquides, le pèse-personne s'éteint.

- Une erreur est survenue, le pèse-personne ne peut pas effectuer la pesée. Dans ce cas, descendez du plateau de pesée (2) du pèse-personne puis remontez dessus. La pesée reprend à zéro.

8.4. Affichage « Err » sur l'écran à cristaux liquides.

- Le poids dépasse la portée maximale de 180 kg / 396 lb. Descendez immédiatement du plateau de pesée (2) du pèse-personne afin d'éviter d'endommager ce dernier.

9. Maintenance/nettoyage

Le pèse-personne doit être soumis à des travaux de maintenance lorsqu'il a été endommagé, par exemple si le boîtier a été endommagé, si un liquide ou des objets ont pénétré à l'intérieur du pèse-personne, s'il a été exposé à la pluie ou à l'humidité. Les travaux de maintenance sont également nécessaires lorsqu'il ne fonctionne pas parfaitement ou après une chute. Si vous décelez de la fumée, des bruits ou des odeurs inhabituels, retirez immédiatement la pile du pèse-personne. Si cela se produit, cessez immédiatement d'utiliser le pèse-personne et faites-le réviser par un service technique agréé. En cas de réparation de maintenance, faites appel uniquement à un personnel qualifié. N'ouvrez jamais le boîtier du pèse-personne. Utilisez uniquement un chiffon propre et sec pour le nettoyer ; n'utilisez jamais de liquides corrosifs.

10. Consignes sur l'environnement et sur l'élimination



Si le symbole d'une poubelle barrée est apposé sur un produit, cela signifie qu'il est soumis à la directive européenne 2012/19/EU.

Tous les appareils électriques et électroniques doivent être éliminés séparément des ordures ménagères et remis aux points de collecte prévus par les autorités publiques.

En procédant à la mise au rebut conforme de votre appareil usagé, vous contribuez à la protection de l'environnement et de la santé des personnes.

Pour plus d'informations sur la mise au rebut des appareils usagés, contactez votre mairie, la déchetterie ou le centre de récupération le plus proche de chez vous ou encore le magasin où vous avez acheté le produit.

Éliminez aussi l'emballage dans le respect de l'environnement. Les cartons peuvent être déposés dans des conteneurs de collecte de papier ou dans les déchetteries collectives pour être recyclés.

Les films et les éléments en plastique livrés doivent être déposés auprès votre centre de recyclage local afin d'être éliminés dans le respect de l'environnement.

10.1. Mise au rebut des piles

Faites un geste pour l'environnement. Ne jetez pas les piles usagées aux ordures ménagères. Elles doivent être déposées dans un centre de collecte pour piles usagées. Les piles ne doivent être déposées dans le container de collecte des piles usagées qu'une fois déchargées. Si les piles ne sont pas entièrement déchargées, prendre les précautions nécessaires pour éviter les courts-circuits.

11. Marquages de conformité



Cet appareil répond entièrement aux exigences essentielles et autres réglementations applicables de la directive CEM 2014/30/EU ainsi que de la directive RoHS relative à la limitation d'utilisation de substances dangereuses 2011/65/EU.

La déclaration de conformité UE complète est disponible à l'adresse suivante : ce@targa.de

12. Remarques sur la garantie et en cas d'intervention technique

Garantie de TARGA GmbH



Cher client, chère cliente,

La garantie accordée sur ce produit est de trois ans à partir de la date d'achat. En cas de vice sur ce produit, vous disposez de droits que vous pouvez faire valoir vis-à-vis du vendeur du produit. L'exercice de ces droits n'est pas limité par notre garantie exposée ci-après.

Conditions de garantie

La période de garantie commence à la date d'achat. Merci de conserver soigneusement le ticket de caisse d'origine. Il vous sera demandé comme preuve d'achat. Si un vice matériel ou de fabrication survient dans les trois ans qui suivent la date d'achat de ce produit, le produit sera réparé ou remplacé gratuitement, le choix restant à notre discrétion.

Période de garantie et droits résultant de vices

La période de garantie n'est pas prolongée en cas de son exercice. La même chose s'applique pour les pièces remplacées et réparées. Les dégâts et vices éventuellement présents dès l'achat doivent être signalés immédiatement dès le déballage. Une fois la période de garantie écoulée, toute réparation est payante.

Prestations incluses dans la garantie

L'appareil a été fabriqué selon des directives qualité strictes et a été soigneusement contrôlé avant d'être livré. La garantie s'applique aux défauts matériels ou de fabrication. Cette garantie ne s'étend pas aux pièces soumises à une usure normale et qui peuvent donc être considérées comme des pièces d'usure, ni aux dégâts sur les pièces fragiles comme p. ex. les interrupteurs, les piles rechargeables ou les pièces en verre. Cette garantie est invalidée si le produit est endommagé, est utilisé ou entretenu de manière inappropriée. Pour assurer une utilisation conforme du produit, toutes les instructions indiquées dans le mode d'emploi doivent être soigneusement respectées. Les utilisations et manipulations non conseillées dans le mode d'emploi ou qui font l'objet d'un avertissement doivent impérativement être évitées. Ce produit est destiné exclusivement à une utilisation privée et non commerciale. La garantie prend fin en cas de manipulation abusive et inappropriée, de recours à la force et d'interventions qui ne sont pas effectuées par notre service technique autorisé. La réparation ou le remplacement du produit ne prolonge pas d'autant la période de garantie.

Processus d'application de la garantie

Afin de permettre un traitement rapide de votre demande, nous vous prions de suivre les indications suivantes :

- Avant de mettre votre produit en service, merci de lire avec attention la documentation jointe. Si un problème survient qui ne peut être résolu de cette manière, merci de vous adresser à notre assistance téléphonique.
- Pour toute demande, ayez la référence de l'article et si disponible, le numéro de série, à portée de main pour apporter la preuve de votre achat.

- S'il est impossible d'apporter une solution par téléphone, notre assistance téléphonique organisera une intervention technique en fonction de l'origine de la panne.

Indépendamment de la garantie commerciale souscrite, le vendeur reste tenu des défauts de conformité du bien et des vices rédhibitoires dans les conditions prévues aux articles L211-4 et suivants du Code de la consommation et aux articles 1641 et suivants du Code Civil.



Service

FR

Téléphone : 01 - 70700853

E-Mail : service.FR@targa-online.com

IAN: 285257



Fabricant

Important : l'adresse suivante n'est pas l'adresse de notre service technique. Contactez d'abord notre service technique aux coordonnées ci-dessus.

TARGA GmbH

Coesterweg 45

DE-59494 Soest

ALLEMAGNE

Garantie de TARGA GmbH

Cher client, chère cliente,

La garantie accordée sur ce produit est de trois ans à partir de la date d'achat. En cas de vice sur ce produit, vous disposez de droits que vous pouvez faire valoir vis-à-vis du vendeur du produit. L'exercice de ces droits n'est pas limité par notre garantie exposée ci-après.

Conditions de garantie

La période de garantie commence à la date d'achat. Merci de conserver soigneusement le ticket de caisse d'origine. Il vous sera demandé comme preuve d'achat. Si un vice matériel ou de fabrication survient dans les trois ans qui suivent la date d'achat de ce produit, le produit sera réparé ou remplacé gratuitement, le choix restant à notre discrétion.

Période de garantie et droits résultant de vices

La période de garantie n'est pas prolongée en cas de son exercice. La même chose s'applique pour les pièces remplacées et réparées. Les dégâts et vices éventuellement présents dès l'achat doivent être signalés immédiatement dès le déballage. Une fois la période de garantie écoulée, toute réparation est payante.

Prestations incluses dans la garantie

L'appareil a été fabriqué selon des directives qualité strictes et a été soigneusement contrôlé avant d'être livré. La garantie s'applique aux défauts matériels ou de fabrication. Cette garantie ne s'étend pas aux pièces soumises à une usure normale et qui peuvent donc être considérées comme des pièces d'usure, ni aux dégâts sur les pièces fragiles comme p. ex. les interrupteurs, les piles rechargeables ou les pièces en verre. Cette garantie est invalidée si le produit est endommagé, est utilisé ou entretenu de manière inappropriée. Pour assurer une utilisation conforme du produit, toutes les instructions indiquées dans le mode d'emploi doivent être soigneusement respectées. Les utilisations et manipulations non conseillées dans le mode d'emploi ou qui font l'objet d'un avertissement doivent impérativement être évitées. Ce produit est destiné exclusivement à une utilisation privée et non commerciale. La garantie prend fin en cas de manipulation abusive et inappropriée, de recours à la force et d'interventions qui ne sont pas effectuées par notre service technique autorisé. La réparation ou le remplacement du produit ne prolonge pas d'autant la période de garantie.

Processus d'application de la garantie

Afin de permettre un traitement rapide de votre demande, nous vous prions de suivre les indications suivantes :

- Avant de mettre votre produit en service, merci de lire avec attention la documentation jointe. Si un problème survient qui ne peut être résolu de cette manière, merci de vous adresser à notre assistance téléphonique.
- Pour toute demande, ayez la référence de l'article et si disponible, le numéro de série, à portée de main pour apporter la preuve de votre achat.
- S'il est impossible d'apporter une solution par téléphone, notre assistance téléphonique organisera une intervention technique en fonction de l'origine de la panne.



Service

BE Téléphone : 02 - 58 87 036
E-Mail : service.BE@targa-online.com

LU Téléphone : 02 02 04 223
E-Mail : service.LU@targa-online.com

CH Téléphone : 044 - 55 10 057
E-Mail : service.CH@targa-online.com

IAN: 285257



Fabricant

Important : l'adresse suivante n'est pas l'adresse de notre service technique. Contactez d'abord notre service technique aux coordonnées ci-dessus.

TARGA GmbH
Coesterweg 45
DE-59494 Soest
ALLEMAGNE

Inhoudsopgave

1. Bedoeld gebruik.....	40
2. Leveringsomvang.....	40
3. Technische gegevens	41
4. Veiligheidsaanwijzingen	41
5. Auteursrecht.....	44
6. Voor de ingebruikname	44
6.1. Batterij activeren.....	44
7. Ingebruikname	45
7.1. Weegschaal aanzetten / gewicht meten.....	45
7.2. Automatische uitschakeling	45
7.3. Batterij vervangen	46
8. Probleemoplossing.....	46
8.1. Geen weergave op het display.....	46
8.2. Weergave 'Lo' op het display en de weegschaal gaat uit.....	46
8.3. Weergave 'USEL' op het display en de weegschaal gaat uit.....	46
8.4. Weergave 'Err' op het display.....	47
9. Onderhoud / Reiniging.....	47
10. Milieuriichtlijnen en afvoerbepalingen	47
10.1. Afvoeren van batterijen.....	47
11. Conformiteit	48
12. Service en garantie	49

Hartelijk gefeliciteerd!

Met de aanschaf van de SilverCrest personenweegschaal SPW 180 E1, hierna aangeduid met weegschaal, heeft u gekozen voor een kwalitatief hoogwaardig product.

Maakt u zich voor de eerste ingebruikname met de weegschaal vertrouwd en lees deze handleiding zorgvuldig door. Neem vooral alle veiligheidsaanwijzingen in acht en gebruik de weegschaal alleen zoals beschreven in deze handleiding en voor de opgegeven doeleinden.

Bewaar deze handleiding zorgvuldig. Geef als u de weegschaal doorgeeft aan derden ook alle documentatie erbij.

1. Bedoeld gebruik

Deze weegschaal wordt gebruikt om het gewicht van personen te bepalen. Het mag niet buiten afgesloten ruimten en in tropische klimaatzones worden gebruikt. Deze weegschaal is niet bedoeld voor gebruik binnen een bedrijf of voor commerciële doeleinden. De weegschaal is uitsluitend bestemd voor huiselijk en privégebruik; elk ander gebruik geldt als niet doelmatig. Deze weegschaal voldoet aan alle voor CE-markering relevante richtlijnen en normen. Wijzigingen aan de weegschaal die niet door de fabrikant zijn toegestaan kunnen de overeenstemming met deze richtlijnen en normen teniet doen. Voor hierdoor veroorzaakte schade of storingen wordt door de fabrikant geen enkele aansprakelijkheid aanvaard. Gebruik uitsluitend de door de fabrikant vermelde accessoires.

Gelieve de nationale voorschriften of wetgeving van het land van gebruik in acht te nemen.

2. Leveringsomvang

- Personenweegschaal SilverCrest SPW 180 E1
- 1 lithiumbatterij CR2032
- Deze bedieningshandleiding

Deze bedieningshandleiding is voorzien van een uitklapbare omslag. Aan de binnenzijde van de omslag is de weegschaal afgebeeld met benummering. De cijfers hebben de volgende betekenis:

- 1 Display
- 2 Weegoppervlak
- 3 Batterijvak
- 4 Toets om de gewichtseenheid vast te leggen

3. Technische gegevens

Bedrijfsspanning:	3 V 
Batterij:	1 x 3 V lithiumbatterij CR2032
Gewichtseenheden:	kg / lb / st (instelbaar)
Maximum gewicht:	180 kg / 396 lb
Stapgrootte:	0,1 kg / 0,2 lb
Meetnauwkeurigheid:	+/- 200 g
Automatische uitschakeling:	ja
Afmetingen (b x d x h):	330 x 300 x 22 mm
Gewicht:	ca. 1,53 kg
Gebruikstemperatuur:	+10°C tot +40°C

Wijzigingen aan de technische specificaties en het ontwerp kunnen zonder voorafgaande kennisgeving worden uitgevoerd.

4. Veiligheidsaanwijzingen

Lees onderstaande aanwijzingen grondig door voordat u de weegschaal voor de eerste keer gebruikt en neem alle waarschuwingen in acht, zelfs wanneer u ervaren bent in de omgang met elektronische apparatuur. Bewaar deze handleiding goed om er ook later op terug te kunnen vallen. Wanneer u de weegschaal verkoopt of doorgeeft, geef dan in ieder geval ook deze bedieningshandleiding erbij.



WAARSCHUWING! Dit symbool duidt op belangrijke instructies voor een veilig gebruik van de weegschaal en ter bescherming van de gebruiker.





Dit symbool geeft aan dat de weegschaal niet met vochtige of natte voeten mag worden gebruikt. Dit geldt ook als het weegoppervlak vochtig of nat is. U zou kunnen uitglijden en er bestaat gevaar op letsel.



Dit symbool geeft aan dat de weegschaal niet met een gewicht boven de 180 kg of 396 lbs mag worden belast. De weegschaal kan anders beschadigd raken en er bestaat gevaar op letsel.



Dit symbool duidt op nadere informatie of aanwijzingen over het onderwerp.

-  Deze weegschaal kan worden gebruikt door kinderen vanaf 8 jaar of ouder en door mensen met beperkte lichamelijke, zintuiglijke of verstandelijke vermogens of gebrek aan ervaring en kennis, mits ze onder toezicht staan of over het veilig gebruik van de weegschaal zijn geïnstrueerd en de eruit voortvloeiende risico's begrijpen. Kinderen mogen niet met de weegschaal spelen. Reiniging of onderhoud mag door kinderen niet zonder toezicht worden uitgevoerd. Houd ook verpakkingsmateriaal, met name plastic zakken, buiten bereik van kinderen. Er bestaat gevaar voor verstikking.
-  Gebruik de weegschaal niet met vochtige of natte voeten of als het weegoppervlak vochtig is. U zou kunnen uitglijden en er bestaat gevaar op letsel.
-  Belast de weegschaal niet met een gewicht boven de 180 kg of 396 lb. De weegschaal kan anders beschadigd raken en er bestaat gevaar op letsel.

- ⚠ Spring niet op het weegoppervlak van de weegschaal. Deze kan anders worden beschadigd en er bestaat gevaar op letsel.
- ⚠ Als u merkt dat de weegschaal rook, geur of vreemde geluiden produceert, verwijder dan onmiddellijk de batterij. In dit geval mag de weegschaal niet verder worden gebruikt en dient deze te worden nagekeken door een bevoegd onderhoudstechnicus. Adem in geen geval rook in van een eventuele brand in het apparaat. Als u toch rook heeft ingeademd, raadpleeg dan onmiddellijk een arts. Het inademen van rook kan schadelijk zijn voor de gezondheid.
- ⚠ De weegschaal mag om gevaar te voorkomen niet worden beschadigd.
- ⚠ Let op dat er zich geen brandende voorwerpen (zoals kaarsen) op of in de buurt van de weegschaal bevinden. Er bestaat brandgevaar!
- ⚠ De weegschaal mag niet worden blootgesteld aan directe warmtebronnen (bijv. radiatoren), direct zonlicht of kunstlicht. Vermijd ook enig contact met waternevel, waterdruppels en agressieve vloeistoffen. Gebruik de weegschaal niet in de buurt van water. De weegschaal mag vooral nooit worden ondergedompeld (plaats geen met vloeistof gevulde

voorwerpen, zoals een vaas of een glas op de weegschaal). Zorg er tevens voor dat de weegschaal niet wordt blootgesteld aan hevige schokken of trillingen. Bovendien mogen er geen vreemde voorwerpen in terecht komen. De weegschaal kan anders beschadigd raken.

⚠ Als de batterij heeft gelekt, verwijder deze dan om schade aan de weegschaal te voorkomen. Lekkende batterijvloeistof kan met een droge, absorberende doek worden verwijderd. Maak daarbij gebruik van daarvoor geschikte handschoenen! Contact met de huid dient absoluut te worden vermeden. Bij huid- of oogcontact dient het desbetreffende lichaamsdeel onmiddellijk met veel water te worden af- of uitgespoeld. Meldt u zich vervolgens meteen bij een arts.

5. Auteursrecht

De inhoud van deze bedieningshandleiding is auteursrechtelijk beschermd en dient uitsluitend als bron van informatie voor de lezer. Het kopiëren of reproduceren van gegevens en informatie is verboden zonder uitdrukkelijke schriftelijke toestemming van de auteur. Dit geldt ook voor het commerciële gebruik van de inhoud en de gegevens. Tekst en afbeeldingen voldoen aan de stand der techniek op het moment van drukken. Wijzigingen voorbehouden.

6. Voor de ingebruikname

6.1. Batterij activeren

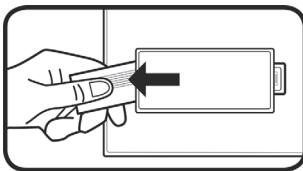

Verwijder de strip uit het batterijvak (3) aan de onderkant van de weegschaal. De weegschaal is nu klaar voor gebruik.

7. Ingebruikname

7.1. Weegschaal aanzetten / gewicht meten



Om ervoor te zorgen dat de weegschaal het gewicht nauwkeurig kan meten, dient er voor het eerste gebruik of na wijziging van plaats een kalibratie te worden uitgevoerd. Ga daartoe kort op het weegoppervlak (2) staan, stap er weer vanaf en wacht tot de weegschaal automatisch uitgaat. De weegschaal is nu gekalibreerd.

Door de Step On Power-functie gaat de weegschaal automatisch aan als u op het weegoppervlak (2) gaat staan en begint meteen uw gewicht te meten.

Bij levering is de weegschaal ingesteld op de gewichtseenheid 'kg'. Druk om de gewichtseenheid aan te passen bij ingeschakelde toestand op de 'toets om de gewichtseenheid vast te leggen' (4). De geselecteerde gewichtseenheid wordt daarbij steeds op het display (1) weergegeven.

Ga op dusdanige wijze op het weegoppervlak (2) van de weegschaal staan dat uw gewicht gelijkmatig verdeeld is. Tijdens het wegen dient u zich zo mogelijk niet te bewegen, omdat anders het meetresultaat kan worden vertekend. Tijdens het wegen wordt het meetresultaat weergegeven op het display (1). Pas als de weergave drie keer knippert is de meting voltooid.



Voor een correcte meting van het gewicht is een vaste ondergrond vereist. Plaats daarom de weegschaal altijd op een stevige, vlakke ondergrond en niet op tapijt. Het meetresultaat kan daardoor worden vertekend.



Om de meetresultaten te kunnen vergelijken dient u zich zo mogelijk altijd op dezelfde tijd van de dag te wegen (bij voorkeur in de ochtend). Weegt u zichzelf zoveel mogelijk onder dezelfde omstandigheden: nuchter, na de stoelgang en zonder kleren.



Houdt u er rekening mee dat de gewichtseenheid 'stone' niet wordt weergegeven als decimale waarde. De weergave is door een dubbele punt in tweeën gedeeld. Links van de dubbele punt worden hele getallen in de gewichtseenheid 'st' weergegeven. De rest van het gewicht wordt rechts van de dubbele punt weergegeven in de gewichtseenheid 'lb'.

Voorbeeld: Weergave op het display '6: 8 st'. Dit betekent 6 st en 8 lb.

7.2. Automatische uitschakeling

De weegschaal beschikt over een automatische uitschakeling (Auto-Power-off).

- Ongeveer 10 seconden nadat u van het weegoppervlak (2) bent gestapt, gaat de weegschaal automatisch uit.
- Indien u nadat het gewicht is gemeten niet van het weegoppervlak (2) stapt, gaat de weegschaal na ongeveer 10 seconden ook automatisch uit.

7.3. Batterij vervangen

Vervang de batterij wanneer deze leeg is. Verwijder om de CR2032 lithiumbatterij te kunnen vervangen het batterijklepje van het batterijvak (3) aan de onderkant van de weegschaal door een vinger in de uitsparing aan de zijkant van het batterijvak (3) te steken. Neem nu het batterijklepje van het batterijvak (3).

Om de batterij te verwijderen, schuift u deze een beetje omlaag (zie pijl in de afbeelding). U kunt de batterij dan uit de houder verwijderen.

Plaats nu een nieuwe CR2032 lithiumbatterij. Let bij het plaatsen op de juiste polariteit. Dit wordt in het batterijvak (3) aangegeven. Het + symbool op de CR2032 lithiumbatterij dient zichtbaar te zijn, zoals in de afbeelding hiernaast weergegeven.

Plaats vervolgens het batterijklepje weer op het batterijvak (3). De weegschaal is nu klaar voor gebruik.



8. Probleemoplossing

8.1. Geen weergave op het display.

- De CR2032 lithiumbatterij is leeg. Vervang de CR2032 lithiumbatterij door een nieuwe. Neem hierbij de aanwijzingen in het hoofdstuk 'Batterij vervangen' in acht.
- De CR2032 lithiumbatterij is verkeerd geplaatst. Neem hierbij de aanwijzingen in het hoofdstuk 'Batterij vervangen' in acht.

8.2. Weergave 'Lo' op het display en de weegschaal gaat uit.

- De CR2032 lithiumbatterij is bijna leeg. Vervang de CR2032 lithiumbatterij door een nieuwe. Neem hierbij de aanwijzingen in het hoofdstuk 'Batterij vervangen' in acht.

8.3. Weergave 'USEL' op het display en de weegschaal gaat uit.

- Er is een fout opgetreden en de weegschaal is niet in staat het gewicht te meten. Stap in dit geval van het weegoppervlak (2) van de weegschaal en ga er opnieuw op staan. Het gewicht wordt nu opnieuw gemeten.

8.4. Weergave 'Err' op het display.

- Het gewicht is hoger dan de maximale belasting van 180kg / 396lb. U dient van het weegoppervlak (2) van de weegschaal te stappen om beschadiging aan de weegschaal te voorkomen.

9. Onderhoud / Reiniging

Onderhoudswerkzaamheden zijn vereist als de behuizing van de weegschaal is beschadigd, als er vloeistof of voorwerpen in het apparaat terecht zijn gekomen of als de weegschaal is blootgesteld aan regen of vocht. Er is ook onderhoud nodig als het niet goed werkt of is gevallen. Als u merkt dat de weegschaal rook, geur of vreemde geluiden produceert, verwijder dan onmiddellijk de batterij. In dit geval mag de weegschaal niet verder worden gebruikt en dient deze te worden nagekeken door een bevoegd onderhoudstechnicus. Neem contact op met een gekwalificeerd vakman als er onderhoudswerkzaamheden nodig zijn. Open in geen geval de behuizing van de weegschaal. Reinig deze uitsluitend met een schone, droge doek en gebruik nooit agressieve vloeistoffen.

10. Milieuriichtlijnen en afvoerbepalingen



Wanneer dit symbool van een doorgekruiste afvalcontainer op een product is aangebracht, valt het onder de Europese richtlijn 2012/19/EU.

Alle elektrische en elektronische apparatuur moet, gescheiden van het huisvuil, via daarvoor aangewezen inzamelpunten worden afgevoerd. Door een juiste afvoer van oude apparatuur voorkomt u schade aan het milieu en uw gezondheid.

Informatie over het afvoeren van oude apparatuur kunt u krijgen bij uw gemeente en bij de winkel waar u dit product hebt aangeschaft.

Voer ook de verpakking op een milieuvriendelijke manier af. Karton kan ter recycling worden verzameld als oud papier of gedeponeerd bij openbare inzamelpunten. Meegeleverde folie en plastic kan via uw gemeente worden ingezameld en milieuvriendelijk worden afgevoerd.

10.1. Afvoeren van batterijen

Denk aan het milieu. Gebruikte batterijen horen niet bij het huisvuil. Deze dienen bij een inzamelpunt voor gebruikte batterijen te worden afgegeven. Houdt u er rekening mee dat batterijen alleen in ontladen toestand in de daarvoor bestemde verzamelcontainer mogen worden gedeponeerd, of dat wanneer batterijen niet volledig zijn ontladen, er voorzieningen dienen te worden getroffen om kortsluiting te voorkomen.

11. Conformiteit



Dit apparaat voldoet aan de essentiële eisen en overige relevante voorschriften van de EMC-richtlijn 2014/30/EU en de RoHS-richtlijn 2011/65/EU.

De volledige EU-conformiteitsverklaring op verzoek verkrijgbaar bij:

ce@targa.de

12. Service en garantie

Garantie van TARGA GmbH

Geachte klant,

U krijgt op dit apparaat 3 jaar garantie vanaf de datum van aankoop. In het geval van gebreken aan dit product heeft u ten opzichte van de verkoper van het product bepaalde wettelijke rechten. Deze wettelijke rechten worden door onze hierna volgende garantie niet beperkt.

Garantievoorwaarden

De garantietermijn begint op de datum van aankoop. Bewaart u de originele kassabon goed. Deze bon is nodig als bewijs van aankoop. Indien er binnen drie jaar vanaf de datum van aankoop van dit product een materiaal- of fabricagefout optreedt, wordt het product door ons – naar ons goeddunken – gratis gerepareerd of vervangen.

Garantietermijn en wettelijke aanspraak bij gebreken

De garantietermijn wordt door de wettelijke aanspraak bij gebreken niet verlengd. Dit geldt ook voor vervangen en gerepareerde onderdelen. Eventueel reeds bij aankoop aanwezige schade en gebreken dienen onmiddellijk na het uitpakken te worden gemeld. Na afloop van de garantietermijn benodigde reparaties worden alleen tegen betaling uitgevoerd.

Garantiedekking

Het apparaat is zorgvuldig gefabriceerd volgens strenge kwaliteitsrichtlijnen en voor de levering nauwgezet onderzocht. De garantie dekt materiaal- en fabricagefouten. Deze garantie dekt geen onderdelen van het product die onderhevig zijn aan normale slijtage en daardoor kunnen worden beschouwd als slijtbare onderdelen of beschadigingen aan breekbare onderdelen zoals schakelaars, batterijen of onderdelen gemaakt van glas. De garantie vervalt als het product beschadigd, niet doelmatig gebruikt of onderhouden is. Voor een doelmatig gebruik van het product dienen alle in de meegeleverde handleiding opgenomen aanwijzingen strikt te worden nageleefd. Gebruiksdoeleinden en handelingen die in de handleiding worden afgeraden of waarvoor wordt gewaarschuwd, dienen in elk geval te worden vermeden. Het product is uitsluitend bestemd voor privégebruik en niet voor commercieel gebruik. In geval van misbruik of niet doelmatig gebruik, gebruik van geweld of ingrepen die niet zijn uitgevoerd door onze geautoriseerde service-afdeling, komt de garantie te vervallen. Met de reparatie of vervanging van het product begint geen nieuwe garantietermijn.

Afwikkeling van een garantieclaim

Gelieve voor een snelle verwerking van uw probleem de volgende aanwijzingen in acht te nemen:

- Lees voordat u het product in gebruik neemt de bijbehorende documentatie aandachtig door. Mocht er een probleem optreden dat op deze manier niet kan worden opgelost, neem dan contact op met onze hotline.
- Houdt u bij elke navraag de kassabon en het artikelnummer of indien beschikbaar het serienummer als bewijs van aankoop bij de hand.

- In het geval dat een oplossing per telefoon niet mogelijk is, zal onze hotline er afhankelijk van de oorzaak van het probleem voor zorgen dat het probleem op andere wijze wordt opgelost.



Service

NL Telefoon: 020 - 26 21 941
E-Mail: service.NL@targa-online.com

BE Telefoon: 02 - 58 87 036
E-Mail: service.BE@targa-online.com

LU Telefoon: 02 02 04 223
E-Mail: service.LU@targa-online.com

IAN: 285257



Fabrikant

Merk op dat het volgende adres geen service-adres is. Neem eerst contact op met de bovenvermelde service-afdeling.

TARGA GmbH
Coesterweg 45
DE-59494 Soest
DUITSLAND

Inhaltsverzeichnis

1. Bestimmungsgemäße Verwendung	52
2. Lieferumfang	52
3. Technische Daten	53
4. Sicherheitshinweise	53
5. Urheberrecht	56
6. Vor der Inbetriebnahme	56
6.1. Batterie aktivieren.....	56
7. Inbetriebnahme	57
7.1. Waage einschalten / Gewicht messen	57
7.2. Automatische Abschaltung	57
7.3. Batterie wechseln	58
8. Problemlösung	58
8.1. Keine Anzeige im LC-Display.	58
8.2. Anzeige „Lo“ im LC-Display und die Waage schaltet aus.....	58
8.3. Anzeige „USEL“ im LC-Display und die Waage schaltet aus.....	58
8.4. Anzeige „Err“ im LC-Display.	59
9. Wartung / Reinigung	59
10. Umwelthinweise und Entsorgungsangaben	59
10.1. Entsorgung von Batterien	59
11. Konformitätsvermerke	60
12. Hinweise zu Garantie und Serviceabwicklung	61

Herzlichen Glückwunsch!

Mit dem Kauf der SilverCrest Personenwaage SPW 180 E1, nachfolgend als Personenwaage bezeichnet, haben Sie sich für ein hochwertiges Produkt entschieden.

Machen Sie sich vor der ersten Inbetriebnahme mit der Personenwaage vertraut und lesen Sie diese Bedienungsanleitung aufmerksam durch. Beachten Sie vor allem die Sicherheitshinweise und benutzen Sie die Personenwaage nur, wie in dieser Bedienungsanleitung beschrieben und für die angegebenen Einsatzbereiche.

Bewahren Sie diese Bedienungsanleitung gut auf. Händigen sie alle Unterlagen bei Weitergabe der Personenwaage an Dritte ebenfalls mit aus.

1. Bestimmungsgemäße Verwendung

Diese Personenwaage dient zum Ermitteln des Gewichts von Personen. Sie darf nicht außerhalb von geschlossenen Räumen und in tropischen Klimaregionen genutzt werden. Diese Personenwaage ist nicht für den Betrieb in einem Unternehmen bzw. den gewerblichen Einsatz vorgesehen. Verwenden Sie die Personenwaage ausschließlich in Wohnbereichen für den privaten Gebrauch, jede andere Verwendung ist nicht bestimmungsgemäß. Diese Personenwaage erfüllt alle, im Zusammenhang mit der CE-Konformität, relevanten Normen und Standards. Bei einer nicht mit dem Hersteller abgestimmten Änderung der Personenwaage ist die Einhaltung dieser Normen nicht mehr gewährleistet. Aus hieraus resultierenden Schäden oder Störungen ist jegliche Haftung seitens des Herstellers ausgeschlossen. Benutzen Sie nur das vom Hersteller angegebene Zubehör.

Bitte beachten Sie die Landesvorschriften bzw. Gesetze des Einsatzlandes.

2. Lieferumfang

- Personenwaage SilverCrest SPW 180 E1
- 1 Lithium-Batterie CR2032
- Diese Bedienungsanleitung

Diese Bedienungsanleitung ist mit einem ausklappbaren Umschlag versehen. Auf der Innenseite des Umschlags ist die Personenwaage mit einer Bezifferung abgebildet. Die Ziffern haben folgende Bedeutung:

- 1 LC-Display
- 2 Trittfläche
- 3 Batteriefach
- 4 Taste zur Einstellung der Gewichtseinheit

3. Technische Daten

Betriebsspannung:	3 V 
Batterie:	1 x 3 V-Lithium-Batterie CR2032
Gewichtseinheiten:	kg / lb / st (umschaltbar)
Maximalgewicht:	max. 180 kg / 396 lb
Einteilung:	0,1 kg / 0,2 lb
Messtoleranz:	+/- 200 g
Auto-Power-off:	ja
Abmessungen (B x T x H):	330 x 300 x 22 mm
Gewicht:	ca. 1,53 kg
Betriebstemperatur:	+10°C bis +40°C

Änderungen der technischen Daten sowie des Designs können ohne Ankündigung erfolgen.

4. Sicherheitshinweise

Vor der ersten Verwendung der Personenwaage lesen Sie die folgenden Anweisungen genau durch und beachten Sie alle Warnhinweise, selbst wenn Ihnen der Umgang mit elektronischen Geräten vertraut ist. Bewahren Sie diese Bedienungsanleitung sorgfältig als zukünftige Referenz auf. Wenn Sie die Personenwaage verkaufen oder weitergeben, händigen Sie unbedingt auch diese Bedienungsanleitung aus.



WARNUNG! Dieses Symbol kennzeichnet wichtige Hinweise für den sicheren Betrieb der Personenwaage und zum Schutz des Anwenders.



Dieses Symbol kennzeichnet, dass die Personenwaage nicht mit feuchten, bzw. nassen Füßen betreten werden darf. Ebenfalls nicht, wenn die Trittpläche feucht oder nass ist. Sie könnten ausrutschen und es besteht Verletzungsgefahr.







Dieses Symbol kennzeichnet, dass die Personenwaage nicht über 180kg bzw. 396lbs belastet werden darf. Andernfalls könnte die Personenwaage beschädigt werden und es besteht Verletzungsgefahr.



Dieses Symbol kennzeichnet weitere informative Hinweise zum Thema.

- ⚠ Diese Personenwaage kann von Kindern ab 8 Jahren und darüber sowie von Personen mit verringerten physischen, sensorischen oder mentalen Fähigkeiten oder Mangel an Erfahrung und Wissen benutzt werden, wenn sie beaufsichtigt oder bezüglich des sicheren Gebrauchs der Personenwaage unterwiesen wurden und die daraus resultierenden Gefahren verstehen. Kinder dürfen nicht mit der Personenwaage spielen. Reinigung und Benutzerwartung dürfen nicht von Kindern ohne Beaufsichtigung durchgeführt werden. Halten Sie auch die Verpackungsfolien von Kindern fern. Es besteht Erstickungsgefahr.
- ⚠ Betreten Sie die Personenwaage nicht mit feuchten oder nassen Füßen oder wenn die Trittfläche feucht ist. Sie könnten ausrutschen und es besteht Verletzungsgefahr.
- ⚠ Belasten Sie die Personenwaage nicht über 180 kg bzw. 396 lb. Andernfalls könnte die Personenwaage beschädigt werden und es besteht Verletzungsgefahr.

-  Springen Sie nicht auf die Trittfläche der Personenwaage. Sie könnte sonst beschädigt werden und es besteht Verletzungsgefahr.
-  Falls Sie Rauchentwicklung, ungewöhnliche Geräusche oder Gerüche feststellen, trennen Sie die Personenwaage sofort von der Batterie. In diesen Fällen darf die Personenwaage nicht weiter verwendet werden, bevor eine Überprüfung durch einen Fachmann durchgeführt wurde. Atmen Sie keinesfalls Rauch aus einem möglichen Gerätebrand ein. Sollten Sie dennoch Rauch eingeatmet haben, suchen Sie einen Arzt auf. Das Einatmen von Rauch kann gesundheitsschädlich sein.
-  Die Personenwaage darf nicht beschädigt werden, um Gefährdungen zu vermeiden.
-  Achten Sie darauf, dass keine offenen Brandquellen (z. B. brennende Kerzen) auf oder neben der Personenwaage stehen. Es besteht Brandgefahr!
-  Die Personenwaage darf keinen direkten Wärmequellen (z. B. Heizungen) oder keinem direkten Sonnenlicht oder Kunstlicht ausgesetzt werden. Vermeiden Sie auch den Kontakt mit Spritz- und Tropfwasser und aggressiven Flüssigkeiten. Betreiben Sie die Personenwaage nicht in der Nähe von Wasser. Die Personenwaage darf insbesondere niemals untergetaucht werden (stellen Sie keine mit Flüssigkeiten gefüllten Gegenstände, z. B. Vasen oder Getränke auf die Personenwaage). Achten Sie weiterhin

darauf, dass die Personenwaage keinen übermäßigen Erschütterungen und Vibrationen ausgesetzt wird. Außerdem dürfen keine Fremdkörper eindringen. Andernfalls könnte die Personenwaage beschädigt werden.

⚠ Sollte die Batterie ausgelaufen sein, entnehmen Sie diese, um Schäden an der Personenwaage zu vermeiden. Ausgelaufene Batterieflüssigkeit können Sie mit einem trockenen, saugfähigen Tuch entfernen. Benutzen Sie dabei geeignete Handschuhe! Der Kontakt zur Haut ist unbedingt zu vermeiden. Bei Haut- oder Augenkontakt muss sofort mit viel Wasser ab- bzw. ausgespült werden und ein Arzt aufgesucht werden.

5. Urheberrecht

Alle Inhalte dieser Bedienungsanleitung unterliegen dem Urheberrecht und werden dem Leser ausschließlich als Informationsquelle bereitgestellt. Jegliches Kopieren oder Vervielfältigen von Daten und Informationen ist ohne ausdrückliche und schriftliche Genehmigung durch den Autor verboten. Dies betrifft auch die gewerbliche Nutzung der Inhalte und Daten. Text und Abbildungen entsprechen dem technischen Stand bei Drucklegung. Änderungen vorbehalten.

6. Vor der Inbetriebnahme

6.1. Batterie aktivieren

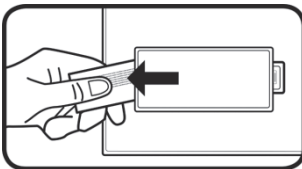

Entfernen Sie den Streifen vom Batteriefach (3) auf der Unterseite der Personenwaage. Die Personenwaage ist jetzt betriebsbereit.

7. Inbetriebnahme

7.1. Waage einschalten / Gewicht messen



Damit die Personenwaage das Gewicht genau ermitteln kann, muss vor der ersten Verwendung bzw. nach Veränderung des Aufstellortes eine Kalibrierung durchgeführt werden. Treten Sie dazu kurz auf die Trittpläche (2), verlassen Sie diese wieder und warten Sie bis die Personenwaage automatisch abschaltet. Die Personenwaage ist nun kalibriert.

Durch die Step On Power Funktion wird die Personenwaage mit Betreten der Trittpläche (2) automatisch eingeschaltet und beginnt sofort mit der Messung Ihres Gewichts.

Im Auslieferungszustand ist die Personenwaage auf die Gewichtseinheit „kg“ eingestellt. Um die Gewichtseinheit zu ändern, drücken Sie im eingeschalteten Zustand die „Taste zur Einstellung der Gewichtseinheit“ (4). Die ausgewählte Gewichtseinheit wird dabei jeweils im LC-Display (1) angezeigt.

Stellen Sie sich so auf die Trittpläche (2) der Personenwaage, dass Ihr Gewicht gleichmäßig verteilt ist. Während des Wiegevorgangs sollten Sie sich möglichst nicht bewegen, da ansonsten das Messergebnis verfälscht werden kann. Während des Wiegevorgangs wird das Messergebnis im LC-Display (1) angezeigt. Erst wenn die Anzeige dreimal blinkt ist die Messung beendet.



Voraussetzung für eine korrekte Gewichtsmessung ist ein fester Untergrund. Stellen Sie daher die Personenwaage immer auf einen festen und waagerechten Bodenbelag und keinesfalls auf Teppichboden. Dadurch kann das Messergebnis verfälscht werden.



Um vergleichbare Messergebnisse zu erzielen, sollten Sie sich möglichst immer zur selben Tageszeit (am besten morgens) wiegen. Wiegen Sie sich möglichst immer unter gleichen Voraussetzungen: nüchtern, nach dem Toilettengang und ohne Bekleidung.



Bitte beachten Sie, dass bei der Gewichtseinheit Stone der Wert nicht als Dezimalwert dargestellt wird. Die Anzeige ist durch einen Doppelpunkt in zwei Segmente aufgeteilt. Links vom Doppelpunkt werden ausschließlich ganze Zahlen in der Gewichtseinheit „st“ angezeigt. Der Rest des Gewichts wird rechts vom Doppelpunkt in der Gewichtseinheit „lb“ angezeigt.

Beispiel: Anzeige im Display „6: 8 st“. Dies entspricht 6 st und 8 lb.

7.2. Automatische Abschaltung

Die Personenwaage verfügt über eine automatische Abschaltung (Auto-Power-off).

- Ungefähr 10 Sekunden nach Verlassen der Trittpläche (2) schaltet die Personenwaage automatisch ab.
- Wenn nach erfolgter Gewichtsmessung die Trittpläche (2) nicht verlassen wird, schaltet die Personenwaage ebenfalls nach ca. 10 Sekunden automatisch ab.

7.3. Batterie wechseln

Wechseln Sie die Batterie, wenn diese leer ist. Entfernen Sie zum Wechseln der Lithium-Batterie CR2032 den Batteriefachdeckel vom Batteriefach (3) auf der Unterseite der Personenwaage, indem Sie mit einem Finger in die Vertiefung seitlich des Batteriefaches (3) greifen. Heben Sie jetzt den Batteriefachdeckel vom Batteriefach (3) ab.

Um die Batterie zu entnehmen, schieben Sie diese etwas nach unten (siehe Pfeilrichtung in der Abbildung). Danach können Sie die Batterie aus der Halterung entnehmen.

Legen Sie nun eine neue Lithium-Batterie CR2032 ein. Achten Sie beim Einlegen auf die korrekte Polarität. Diese ist im Batteriefach (3) gekennzeichnet, das +Symbol auf der Lithium-Batterie CR2032 muss sichtbar sein, wie auf der nebenstehenden Abbildung ersichtlich.

Setzen Sie anschließend den Batteriefachdeckel wieder auf das Batteriefach (3) auf. Die Personenwaage ist jetzt betriebsbereit.



8. Problemlösung

8.1. Keine Anzeige im LC-Display.

- Die Lithium-Batterie CR2032 ist leer. Bitte tauschen Sie die Lithium-Batterie CR2032 gegen eine neue aus. Bitte beachten Sie hierzu die Hinweise im Kapitel „Batterie wechseln“.
- Die Lithium-Batterie CR2032 ist falsch eingelegt. Bitte beachten Sie hierzu die Hinweise im Kapitel „Batterie wechseln“.

8.2. Anzeige „Lo“ im LC-Display und die Waage schaltet aus.

- Die Lithium-Batterie CR2032 ist fast leer. Bitte tauschen Sie die Lithium-Batterie CR2032 gegen eine neue aus. Bitte beachten Sie hierzu die Hinweise im Kapitel „Batterie wechseln“.

8.3. Anzeige „USEL“ im LC-Display und die Waage schaltet aus.

- Es ist ein Fehler aufgetreten und die Personenwaage kann das Gewicht nicht messen. Verlassen Sie in diesem Fall die Trittfläche (2) der Personenwaage und betreten Sie diese erneut. Die Gewichtsmessung startet von neuem.

8.4. Anzeige „Err“ im LC-Display.

- Das Gewicht überschreitet die maximale Tragkraft von 180kg / 396lb. Sie sollten sofort die Trittfläche (2) der Personenwaage verlassen, um eine Beschädigung der Personenwaage zu vermeiden.

9. Wartung / Reinigung

Wartungsarbeiten sind erforderlich, wenn die Personenwaage beschädigt wurde, z. B. wenn das Gerätegehäuse beschädigt ist, Flüssigkeit oder Gegenstände ins Innere der Personenwaage gelangt sind oder wenn sie Regen oder Feuchtigkeit ausgesetzt war. Wartungsarbeiten sind auch erforderlich, wenn sie nicht einwandfrei funktioniert oder heruntergefallen ist. Falls Sie Rauchentwicklung, ungewöhnliche Geräusche oder Gerüche feststellen, trennen Sie die Personenwaage sofort von der Batterie. In diesen Fällen darf die Personenwaage nicht weiter verwendet werden, bevor eine Überprüfung durch einen Fachmann durchgeführt wurde. Lassen Sie alle Wartungsarbeiten nur von qualifiziertem Fachpersonal durchführen. Öffnen Sie niemals das Gehäuse der Personenwaage. Reinigen Sie diese nur mit einem sauberen, trockenen Tuch, niemals mit aggressiven Flüssigkeiten.

10. Umwelthinweise und Entsorgungsangaben



Wenn dieses Symbol eines durchgestrichenen Abfalleimers auf einem Produkt angebracht ist, unterliegt dieses Produkt der europäischen Richtlinie 2012/19/EU.

Alle Elektro- und Elektronikaltgeräte müssen getrennt vom Hausmüll über dafür staatlich vorgesehene Stellen entsorgt werden. Mit der ordnungsgemäßen Entsorgung des alten Gerätes vermeiden Sie Umweltschäden und eine Gefährdung der persönlichen Gesundheit.

Weitere Informationen zur Entsorgung des alten Gerätes erhalten Sie bei der Stadtverwaltung, beim Entsorgungsamt oder in dem Geschäft, in dem Sie das Produkt erworben haben.

Führen Sie auch die Verpackung einer umweltgerechten Entsorgung zu. Kartonagen können bei Altpapiersammlungen oder an öffentlichen Sammelplätzen zur Wiederverwertung abgegeben werden. Folien und Kunststoffe des Lieferumfangs werden über Ihr örtliches Entsorgungsunternehmen eingesammelt und umweltgerecht entsorgt.

10.1. Entsorgung von Batterien

Denken Sie an den Umweltschutz. Verbrauchte Batterien gehören nicht in den Hausmüll. Sie müssen bei einer Sammelstelle für Altbatterien abgegeben werden. Bitte beachten Sie, dass

Batterien nur im entladenen Zustand in die Sammelbehälter für Geräte-Alt Batterien gegeben werden dürfen, bzw. bei nicht vollständig entladenen Batterien, Vorsorge gegen Kurzschlüsse getroffen werden muss.

11. Konformitätsvermerke



Dieses Gerät entspricht hinsichtlich Übereinstimmung mit den grundlegenden Anforderungen und den anderen relevanten Vorschriften der EMV-Richtlinie 2014/30/EU sowie der RoHS-Richtlinie 2011/65/EU.

Die vollständige EU-Konformitätserklärung erhalten Sie auf Anfrage bei:

ce@targa.de

12. Hinweise zu Garantie und Serviceabwicklung

Garantie der TARGA GmbH

Sehr geehrte Kundin, sehr geehrter Kunde,

Sie erhalten auf dieses Gerät 3 Jahre Garantie ab Kaufdatum. Im Falle von Mängeln dieses Produkts stehen Ihnen gegen den Verkäufer des Produkts gesetzliche Rechte zu. Diese gesetzlichen Rechte werden durch unsere im Folgenden dargestellte Garantie nicht eingeschränkt.

Garantiebedingungen

Die Garantiefrist beginnt mit dem Kaufdatum. Bitte bewahren Sie den originalen Kassenbon gut auf. Diese Unterlage wird als Nachweis für den Kauf benötigt. Tritt innerhalb von drei Jahren ab dem Kaufdatum dieses Produkts ein Material- oder Fabrikationsfehler auf, wird das Produkt von uns – nach unserer Wahl – für Sie kostenlos repariert oder ersetzt.

Garantiezeit und gesetzliche Mängelansprüche

Die Garantiezeit wird durch die Gewährleistung nicht verlängert. Dies gilt auch für ersetzte und reparierte Teile. Eventuell schon beim Kauf vorhandene Schäden und Mängel müssen sofort nach dem Auspacken gemeldet werden. Nach Ablauf der Garantiezeit anfallende Reparaturen sind kostenpflichtig.

Garantieumfang

Das Gerät wurde nach strengen Qualitätsrichtlinien sorgfältig produziert und vor Auslieferung gewissenhaft geprüft. Die Garantieleistung gilt für Material- oder Fabrikationsfehler. Diese Garantie erstreckt sich nicht auf Produktteile, die normaler Abnutzung ausgesetzt sind und daher als Verschleißteile angesehen werden können oder für Beschädigungen an zerbrechlichen Teilen, z. B. Schalter, Akkus oder die aus Glas gefertigt sind. Diese Garantie verfällt, wenn das Produkt beschädigt, nicht sachgemäß benutzt oder gewartet wurde. Für eine sachgemäße Benutzung des Produkts sind alle in der Bedienungsanleitung aufgeführten Anweisungen genau einzuhalten. Verwendungszwecke und Handlungen, von denen in der Bedienungsanleitung abgeraten oder vor denen gewarnt wird, sind unbedingt zu vermeiden. Das Produkt ist nur für den privaten und nicht für den gewerblichen Gebrauch bestimmt. Bei missbräuchlicher und unsachgemäßer Behandlung, Gewaltanwendung und bei Eingriffen, die nicht von unserer autorisierten Service-Niederlassung vorgenommen wurden, erlischt die Garantie. Mit Reparatur oder Austausch des Produkts beginnt kein neuer Garantiezeitraum.

Abwicklung im Garantiefall

Um eine schnelle Bearbeitung Ihres Anliegens zu gewährleisten, folgen Sie bitte den folgenden Hinweisen:

- Bitte lesen Sie vor Inbetriebnahme Ihres Produktes sorgfältig die beigelegte Dokumentation. Sollte es mal zu einem Problem kommen, welches auf diese Weise nicht gelöst werden kann, wenden Sie sich bitte an unsere Hotline.
- Bitte halten Sie für alle Anfragen den Kassenbon und die Artikelnummer bzw. wenn vorhanden die Seriennummer als Nachweis für den Kauf bereit.

- Für den Fall, dass eine telefonische Lösung nicht möglich ist, wird durch unsere Hotline in Abhängigkeit der Fehlerursache ein weiterführender Service veranlasst.



Service

DE Telefon: 02921 - 89 13 000
E-Mail: service.DE@targa-online.com

AT Telefon: 01 - 26 76 195
E-Mail: service.AT@targa-online.com

CH Telefon: 044 - 55 10 057
E-Mail: service.CH@targa-online.com

IAN: 285257



Hersteller

Bitte beachten Sie, dass die folgende Anschrift keine Serviceanschrift ist. Kontaktieren Sie zunächst die oben benannte Servicestelle.

TARGA GmbH
Coesterweg 45
DE-59494 Soest
DEUTSCHLAND