



ICE MAKER SEMK 105 B2 EISWÜRFELMASCHINE SEMK 105 B2 FABRIQUE À GLAÇONS SEMK 105 B2

DE AT

EISWÜRFELMASCHINE

Bedienungsanleitung und Sicherheitshinweise

FR BE

FABRIQUE À GLAÇONS

Mode d'emploi et consignes de sécurité

PL

KOSTKARKA DO LODU

Instrukcja montażu i wskazówki bezpieczeństwa

SK

STROJ NA ĽAD

Návod na používanie a bezpečnostné pokyny

DK

ISTERNINGEMASKINE

Bedjningsvejledning og sikkerhedsanvisninger

HU

JÉGKOCKAKÉSZÍTŐ

Kezelési útmutató és biztonsági tudnivalók

GB IE

ICE MAKER

Operating instructions and safety instructions

NL BE

IJSBLOKJESMACHINE

Handleiding en veiligheidsaanwijzingen

CZ

VÝROBNÍK LEDU

Návod k obsluze a bezpečnostní pokyny

ES

MÁQUINA DE CUBITOS DE HIELO

Manual de instrucciones e indicaciones de seguridad

IT

MACCHINA PER IL GHIACCIO

Istruzioni d'uso e disposizioni di sicurezza

TARGA GMBH
Coesterweg 45
59494 Soest
GERMANY

Stand der Informationen
Last Information Update
Version des informations
Datum nieuwste versie
Ostatnia aktualizacja
Aktualizace na základě nejnovějších informací
Aktualizácia na základe najnovších informácií
Última actualización del contenido
Seneste informationsopdatering
Versione delle informazioni
Legutóbbi adatfrissítés:
11/2023 - Ident.-No.: SEMK 105 B2 112023-1



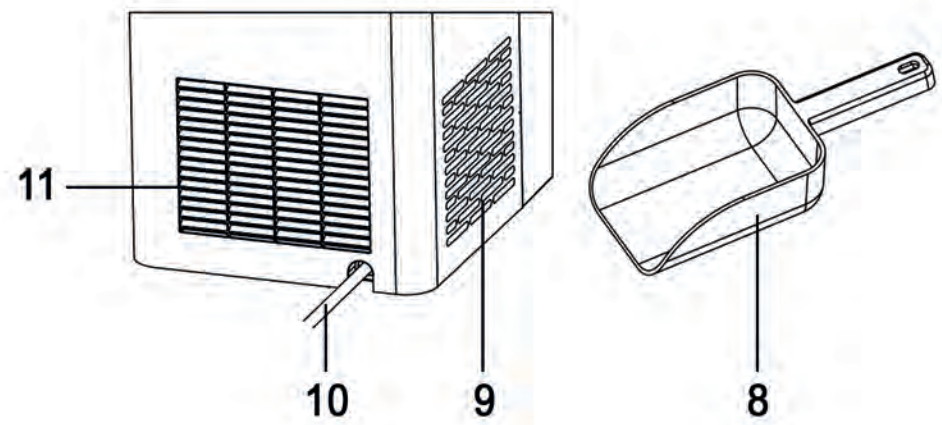
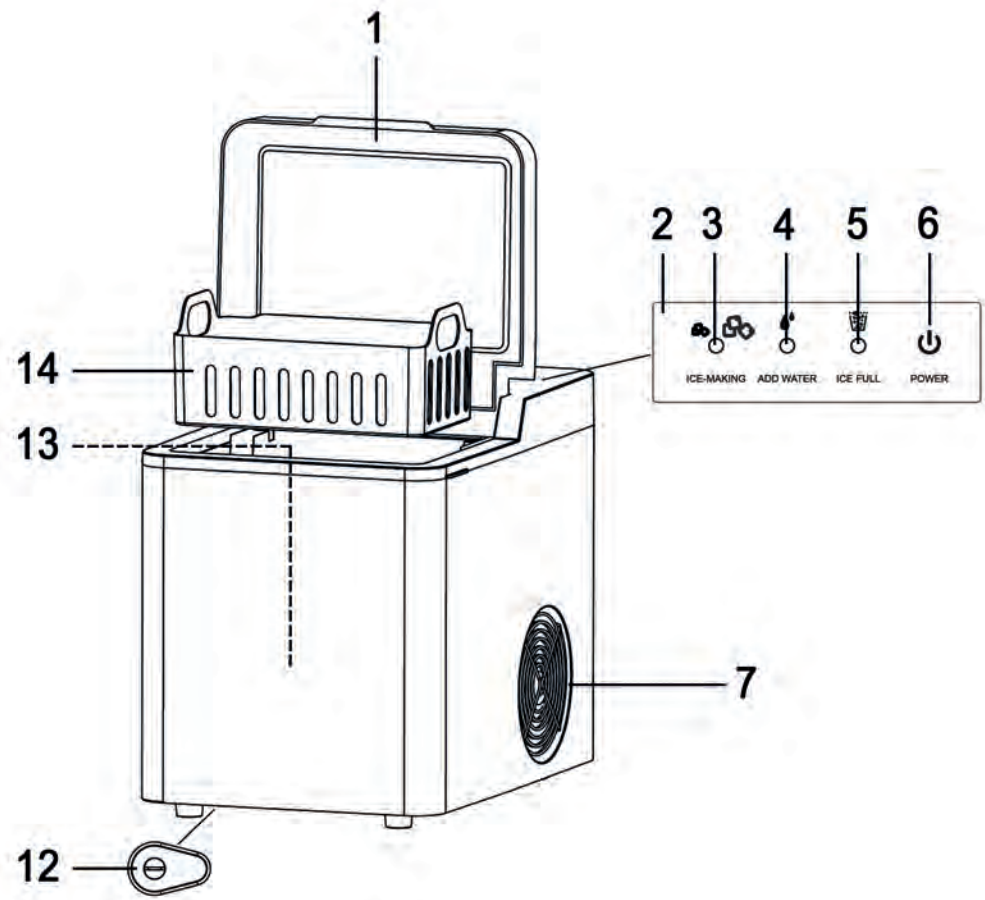

| | |
|-------------------------|------------|
| Deutsch..... | 2 |
| English | 21 |
| Français..... | 38 |
| Nederlands | 59 |
| Polski | 77 |
| Čeština | 97 |
| Slovensky..... | 114 |
| Español..... | 132 |
| Dansk | 150 |
| Italiano..... | 167 |
| Magyar | 185 |

Inhaltsverzeichnis

| | |
|--|-----------|
| 1. Bestimmungsgemäße Verwendung | 3 |
| 2. Lieferumfang | 3 |
| 3. Technische Daten | 4 |
| 4. Sicherheitshinweise | 5 |
| 5. Urheberrecht | 10 |
| 6. Vor der Inbetriebnahme | 11 |
| 7. Inbetriebnahme | 11 |
| 7.1 Trinkwasser einfüllen | 11 |
| 7.2 Eiswürfelproduktion starten | 12 |
| 7.2.1 Große Eiswürfel produzieren | 12 |
| 7.2.2 Kleine Eiswürfel produzieren | 13 |
| 7.3 Eiswürfelproduktion stoppen | 13 |
| 8. Wartung/Reinigung | 13 |
| 9. Lagerung bei Nichtbenutzung | 14 |
| 10. Problemlösung | 15 |
| 10.1 Die Eiswürfelmaschine hat keine Funktion | 15 |
| 10.2 LED „ADD WATER“ (4) leuchtet | 15 |
| 10.3 LED „ICE FULL“ (5) leuchtet | 15 |
| 10.4 LEDs „ADD WATER“ (4) und „ICE FULL“ (5) leuchten gleichzeitig | 15 |
| 10.5 Es werden keine bzw. zu kleine Eiswürfel produziert | 15 |
| 11. Umwelthinweise und Entsorgungsangaben | 16 |
| 12. Konformitätsvermerke | 18 |
| 13. Garantiehinweise | 19 |

Herzlichen Glückwunsch!

Mit dem Kauf der SilverCrest Eiwürfelmaschine SEMK 105 B2, nachfolgend als Eiwürfelmaschine bezeichnet, haben Sie sich für ein hochwertiges Produkt entschieden.

Machen Sie sich vor der ersten Inbetriebnahme mit der Eiwürfelmaschine vertraut und lesen Sie diese Bedienungsanleitung aufmerksam durch. Beachten Sie vor allem die Sicherheitshinweise und benutzen Sie die Eiwürfelmaschine nur, wie in dieser Bedienungsanleitung beschrieben und für die angegebenen Einsatzbereiche.

Bewahren Sie diese Bedienungsanleitung gut auf. Händigen Sie alle Unterlagen bei Weitergabe der Eiwürfelmaschine an Dritte ebenfalls mit aus.

1. Bestimmungsgemäße Verwendung

Diese Eiwürfelmaschine ist ein Haushaltsgerät und dient ausschließlich zur Herstellung von Eiwürfeln aus Trinkwasser. Sie darf nicht außerhalb von geschlossenen Räumen genutzt werden. Die Eiwürfelmaschine ist nicht für den Betrieb in einem Unternehmen bzw. den gewerblichen Einsatz vorgesehen. Verwenden Sie die Eiwürfelmaschine ausschließlich in Wohnbereichen für den privaten Gebrauch, jede andere Verwendung ist nicht bestimmungsgemäß.

Diese Eiwürfelmaschine erfüllt alle, im Zusammenhang mit der CE-Konformität, relevanten Normen und Richtlinien. Bei einer nicht mit dem Hersteller abgestimmten Änderung der Eiwürfelmaschine ist die Einhaltung dieser Normen nicht mehr gewährleistet. Aus hieraus resultierenden Schäden oder Störungen ist jegliche Haftung seitens des Herstellers ausgeschlossen. Benutzen Sie nur das vom Hersteller mitgelieferte Zubehör.





Bitte beachten Sie die Landesvorschriften bzw. Gesetze des Einsatzlandes.

2. Lieferumfang

Nehmen Sie die Eiwürfelmaschine und alle Zubehörteile aus der Verpackung. Entfernen Sie alle Verpackungsmaterialien und überprüfen Sie, ob alle Komponenten vollständig und unbeschädigt sind. Im Falle einer unvollständigen oder beschädigten Lieferung wenden Sie sich bitte an den Hersteller.

- **Eiwürfelmaschine**
- **Eiwürfelkorb**
- **Eiwürfelschaufel**
- **Diese Bedienungsanleitung**
- **Quick Start-Anleitung**

Diese Bedienungsanleitung ist mit einem ausklappbaren Umschlag versehen. Auf der Innenseite des Umschlags sind die SilverCrest Eiswürfelmaschine SEMK 105 B2 und alle Bedienelemente mit einer Bezifferung abgebildet. Sie können diese Umschlagseite ausgeklappt lassen, während Sie weitere Kapitel der Bedienungsanleitung lesen. So haben Sie immer eine Referenz zum betreffenden Bedienelement vor Augen. Die Ziffern haben folgende Bedeutung:

| | |
|-----------|--|
| 1 | Deckel |
| 2 | Bedienfeld |
| 3 | LED „ICE MAKING“ (Eisproduktion läuft) >>  /  kleine/große Eiswürfel |
| 4 |  LED „ADD WATER“ (Wasser einfüllen) |
| 5 |  LED „ICE FULL“ (Eiswürfelbehälter voll) |
| 6 |  Taste „POWER“ |
| 7 | Gebläseöffnung |
| 8 | Eiswürfelschaufel |
| 9 | Lüftungsgitter |
| 10 | Netzkabel |
| 11 | Lüftungsgitter |
| 12 | Abflussöffnung (mit Stopfen) |
| 13 | Wasserbehälter |
| 14 | Eiswürfelkorb |

3. Technische Daten

| | |
|-----------------------------|---|
| Hersteller | TARGA GmbH |
| Bezeichnung | SilverCrest SEMK 105 B2 |
| Spannungsversorgung | 220-240 V~, 50 Hz |
| Leistungsaufnahme | 105 W |
| Stromaufnahme | 0,8 A |
| Produktionsmenge/24 Stunden | ca. 11-12 kg |
| Fassungsvermögen | Wasserbehälter (13): 2,1 Liter Eiswürfelkorb (14): 800 g |
| Klimaklasse | ST, SN, N, T |
| Kältemittel, Menge | R600a, 28 g |
| Wärmedämmstoff | Cyclopentan |

Änderungen der technischen Daten sowie des Designs können ohne Ankündigung erfolgen.

4. Sicherheitshinweise

Vor der ersten Verwendung der Eswürfelmachine lesen Sie bitte die folgenden Anweisungen genau durch und beachten Sie alle Warnhinweise, selbst wenn Ihnen der Umgang mit elektronischen Geräten und Haushaltsgeräten vertraut ist. Bewahren Sie diese Bedienungsanleitung sorgfältig als zukünftige Referenz auf. Wenn Sie die Eswürfelmachine verkaufen oder weitergeben, händigen Sie unbedingt auch diese Bedienungsanleitung aus. Sie ist Bestandteil der Eswürfelmachine.

Erläuterung der verwendeten Symbole



GEFAHR! Dieses Signalwort bezeichnet eine Gefährdung mit einem hohen Risikograd, die, wenn sie nicht vermieden wird, den Tod oder schwere Verletzung zur Folge hat.



WARNUNG! Dieses Signalwort bezeichnet eine Gefährdung mit einem mittleren Risikograd, die, wenn sie nicht vermieden wird, den Tod oder schwere Verletzung zur Folge haben kann.



ACHTUNG! Dieses Signalwort kennzeichnet wichtige Hinweise zum Schutz vor Sachschäden.



GEFAHR! Dieses Symbol kennzeichnet Gefahren für die Gesundheit bis zur Lebensgefahr und/oder Sachschäden durch elektrischen Schlag.



Brandgefahr



Dieses Symbol kennzeichnet Produkte, die auf ihre physikalische und chemische Zusammensetzung getestet wurden und gemäß der Anforderung der Verordnung EG 1935/2004 als gesundheitlich unbedenklich für den Kontakt mit Lebensmitteln befunden wurden.



Dieses Symbol kennzeichnet weitere informative Hinweise zum Thema.



Wechselspannung



Herstelleradresse



WARNUNG! Vorhersehbarer Missbrauch

- Verwenden Sie die Eiswürfelmaschine bestimmungsgemäß. Bei einer Fehlanwendung des Gerätes kann es zu Verletzungen kommen.
- Die Eiswürfelmaschine darf nicht mit einer externen Zeitschaltuhr oder einem separaten Fernwirksystem betrieben werden.
- **WARNUNG:** Ortsveränderliche Mehrfachsteckdosen oder Netzteile nicht an der Rückseite der Eiswürfelmaschine platzieren.



GEFAHR! Personensicherheit

- Diese Eiswürfelmaschine darf von Kindern ab 8 Jahren und von Personen mit reduzierten körperlichen, sensorischen oder geistigen Fähigkeiten oder Mangel an Erfahrung bzw. Wissen benutzt werden, wenn sie beaufsichtigt oder bezüglich des sicheren Gebrauches der Eiswürfelmaschine

unterwiesen wurden und die daraus resultierenden Gefahren verstanden haben.

- Kinder dürfen nicht mit der Eismwürfelmaschine spielen.
- Reinigung und Benutzer-Wartung dürfen nicht von Kindern ohne Beaufsichtigung durchgeführt werden.



GEFAHR! Verpackungsmaterial ist kein Kinderspielzeug. Kinder dürfen nicht mit Kunststoffbeuteln spielen. Es besteht Erstickungsgefahr.

Bewahren Sie die Eismwürfelmaschine außerhalb der Reichweite von Kindern auf.

Allgemeine Sicherheitshinweise



GEFAHR durch elektrischen Schlag

- Die Eismwürfelmaschine darf nur in trockenen Innenräumen verwendet werden.
- Das Netzkabel (10) darf nicht beschädigt werden. Ersetzen Sie niemals ein schadhaftes Netzkabel (10), sondern wenden Sie sich an den Kundendienst. Bei beschädigtem Netzkabel (10) besteht Gefahr durch Stromschlag.
- Wenn die Netzanschlussleitung dieses Gerätes beschädigt wird, muss sie durch den Hersteller oder seinen Kundendienst oder eine ähnlich qualifizierte Person ersetzt werden, um Gefährdungen zu vermeiden.
- Öffnen Sie niemals das Gehäuse der Eismwürfelmaschine, da diese keine zu wartenden Teile enthält. Bei geöffnetem Gehäuse besteht Gefahr durch Stromschlag.
- Falls Sie Rauchentwicklung, ungewöhnliche Geräusche oder Gerüche feststellen, schalten Sie die Eismwürfelmaschine sofort aus und ziehen Sie den Netzstecker aus der Netzsteckdose.

In diesen Fällen darf die Eiswürfelmaschine nicht weiterverwendet werden, bevor eine Überprüfung durch einen Fachmann durchgeführt wurde. Atmen Sie keinesfalls Rauch aus einem möglichen Gerätebrand ein. Sollten Sie dennoch Rauch eingeatmet haben, suchen Sie einen Arzt auf. Das Einatmen von Rauch kann gesundheitsschädlich sein.

- Stellen Sie sicher, dass das Netzkabel (10) nicht durch scharfe Kanten oder heiße Stellen beschädigt werden kann.
- Stellen Sie sicher, dass das Netzkabel (10) nicht eingeklemmt oder gequetscht wird.
- Die Eiswürfelmaschine muss bei nicht vorhandener Aufsicht, vor dem Zusammenbau, dem Auseinandernehmen oder Reinigen stets vom Stromnetz getrennt werden.
- Um den Netzstecker aus der Steckdose zu ziehen, ziehen Sie nur am Netzstecker selbst und niemals am Netzkabel (10).
- Wenn Sie sichtbare Beschädigungen an der Eiswürfelmaschine oder am Netzkabel (10) feststellen, schalten Sie die Eiswürfelmaschine sofort aus, ziehen Sie den Netzstecker aus der Steckdose und setzen Sie sich mit dem Kundendienst in Verbindung.
- Um das Gerät vollständig vom Netz zu trennen, muss der Netzstecker aus der Netzsteckdose gezogen werden. Schließen Sie die Eiswürfelmaschine daher nur an eine ordnungsgemäß installierte, leicht zugängliche Steckdose an, deren Netzspannung der Angabe auf dem Typenschild entspricht. Die Steckdose muss nach dem Anschließen weiterhin leicht zugänglich sein, damit Sie im Notfall den Netzstecker schnell ziehen können.

- Tauchen Sie die Eiswürfelmaschine niemals in Wasser oder andere Flüssigkeiten. Sollte Flüssigkeit ins Geräteinnere gelangt sein, ziehen Sie sofort den Netzstecker aus der Steckdose und setzen Sie sich mit dem Kundendienst in Verbindung.



GEFAHR von Brand

- Dieses Gerät enthält als Kühlmittel eine geringe Menge Isobutan (R600a), ein natürliches und umweltverträgliches Gas, das brennbar ist. Ziehen Sie bei einer Undichtigkeit den Netzstecker und vermeiden Sie offenes Feuer und Zündquellen. Lüften Sie den Raum, in dem sich die Eiswürfelmaschine befindet, und wenden Sie sich an den Kundendienst.
- In diesem Gerät keine explosionsfähigen Stoffe, wie zum Beispiel Aerosolbehälter mit brennbarem Treibgas, lagern.
- Halten Sie die Lüftungsgitter (9, 11) im Gerätegehäuse frei von Hindernissen. Stellen Sie die Eiswürfelmaschine so auf, dass weder Lüftungsgitter (9, 11) noch die Gebläseöffnung (7) blockiert werden. Das Gerät benötigt nach allen Seiten einen Freiraum von ca. 20 cm.
- Benutzen Sie kein Verlängerungskabel, um die Eiswürfelmaschine zu betreiben.
- Eine durchgehende Beaufsichtigung während des Betriebes ist nicht notwendig, regelmäßige Kontrollen sind jedoch dringend geboten.



WARNUNG! Verletzungsgefahr

- Beim Genuss von Getränken mit Eiswürfeln besteht die Gefahr sich zu verschlucken. Erstickungsgefahr!
- Betreiben Sie die Eiswürfelmaschine mit Trinkwasser, niemals mit anderen Flüssigkeiten.
- Um Keimbildung zu vermeiden, lassen Sie Wasser nie länger als 24 Stunden im Wasserbehälter (13). Lassen Sie altes Wasser ab und erneuern Sie es.
- Lagern Sie keine Lebensmittel in der Eiswürfelmaschine.
- Füllen Sie kein heißes Wasser in den Wasserbehälter (13).
- Verwenden Sie ausschließlich das mitgelieferte Zubehör.
- Drehen Sie die Eiswürfelmaschine beim Transport niemals auf den Kopf.
- Lassen Sie nach einem Transport der Eiswürfelmaschine mindestens 2 Stunden bis zur Inbetriebnahme vergehen.



ACHTUNG! Gefahr von Sachschäden

- Versuchen Sie niemals, den Abtauvorgang durch die Verwendung vom Hersteller nicht empfohlener Hilfsmittel zu beschleunigen.
- Der Kühlkreislauf der Eiswürfelmaschine darf nicht beschädigt werden.

5. Urheberrecht

Alle Inhalte dieser Bedienungsanleitung unterliegen dem Urheberrecht und werden dem Leser ausschließlich als Informationsquelle bereitgestellt. Jegliches Kopieren oder Vervielfältigen von Daten und Informationen ist ohne ausdrückliche und schriftliche Genehmigung durch den Autor verboten. Dies betrifft auch die gewerbliche Nutzung der Inhalte und Daten. Text und Abbildungen entsprechen dem technischen Stand bei Drucklegung. Änderungen vorbehalten.

6. Vor der Inbetriebnahme

Entnehmen Sie die Eiswürfelmaschine SEMK 105 B2 und alle Zubehörteile aus der Verpackung und überprüfen Sie die Vollständigkeit der Lieferung. Entfernen Sie eventuell vorhandene Schutzfolien.

Halten Sie das Verpackungsmaterial von Kindern fern und entsorgen Sie es umweltgerecht.

7. Inbetriebnahme

Bevor Sie zum ersten Mal Eiswürfel zum Verzehr zubereiten, reinigen Sie alle Teile der Eiswürfelmaschine, um eventuelle Produktionsrückstände zu entfernen. Gehen Sie vor, wie im Kapitel „Wartung/Reinigung“ beschrieben.



ACHTUNG! Gefahr von Sachschäden

- ❖ Lassen Sie nach einem Transport der Eiswürfelmaschine mindestens 2 Stunden bis zur Inbetriebnahme vergehen.
- ❖ Während des Betriebes sollte die Umgebungstemperatur bei ca. 10 °C bis 43 °C liegen.

Stecken Sie anschließend den Netzstecker in eine den Anforderungen entsprechende Netzsteckdose. Die LED „ICE-MAKING“ (3) blinkt grün.

Die Eiswürfelmaschine befindet sich jetzt im Standby-Modus und ist betriebsbereit.

7.1 Trinkwasser einfüllen



- ❖ Nutzen Sie immer frisches Trinkwasser! Wasser von aufgetauten Eiswürfeln niemals erneut verwenden!
- ❖ Das Trinkwasser sollte eine Temperatur von maximal 25 °C haben.
- ❖ Stellen Sie sicher, dass die Abflussöffnung (12) des Wasserbehälters (13) durch den Stopfen verschlossen ist.

- Öffnen Sie den Deckel (1) und entfernen Sie den Eiswürfelkorb (14).
- Füllen Sie den Wasserbehälter (13) mit frischem Trinkwasser. Die Markierung **MAX** darf nicht überschritten werden.
- Setzen Sie den Eiswürfelkorb (14) wieder ein und schließen Sie den Deckel (1).

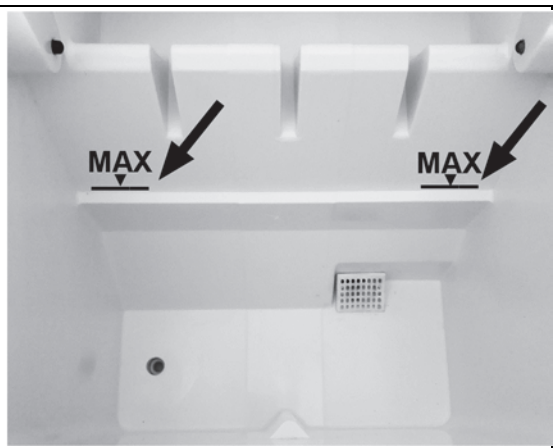



Bitte beachten Sie, dass die Markierung MAX im Unterschied zur obigen Abbildung im Gerätematerial lediglich eingeprägt ist und aus Gründen der Lebensmittelsicherheit nicht schwarz dargestellt werden kann.

7.2 Eiswürfelproduktion starten



- ❖ Die erste Produktionsphase dauert eventuell etwas länger als die folgenden, da das Gerät dann schon vorgekühlt ist.
- ❖ Die größten Eiswürfel werden aufgrund der Wasser- und Umgebungstemperatur ca. ab der dritten Produktionsphase erreicht.
- ❖ Die Produktionsdauer steht im direkten Zusammenhang mit Wasser- und Umgebungstemperatur.

7.2.1 Große Eiswürfel produzieren



Standardmäßig werden große Eiswürfel produziert.

Nach jedem Produktionszyklus besteht die Möglichkeit die Eiswürfelgröße zu ändern, indem Sie die Taste „POWER“  (6) für ca. 3 Sekunden gedrückt halten. Die gewählte Betriebsart wird Ihnen auf dem Bedienfeld (2) folgendermaßen angezeigt:

LED „ICE-MAKING“ (3) leuchtet grün: Es werden große Eiswürfel produziert.

LED „ICE-MAKING“ (3) leuchtet gelb: Es werden kleine Eiswürfel produziert.

- Drücken Sie kurz die Taste „POWER“  (6), um mit der Eiswürfelproduktion von großen Eiswürfeln zu starten. Die LED „ICE-MAKING“ (3) leuchtet grün.
- Abhängig von der Umgebungstemperatur fallen nach 7 bis 15 Minuten fertig produzierte Eiswürfel in den Eiswürfelkorb (14).
- Sie können jederzeit Eiswürfel entnehmen. Öffnen Sie den Deckel (1), entnehmen Sie die gewünschte Menge Eiswürfel mit der Eiswürfelschaufel (8) und schließen Sie den Deckel (1) wieder.
- Wenn die LED „ICE FULL“ (5) rot leuchtet, ist der Eiswürfelkorb (14) voll. Die Eiswürfelproduktion wird unterbrochen. Sobald Sie ausreichend Eiswürfel entnommen haben, wird die Produktion automatisch fortgesetzt.



In ungünstigen Fällen kann es passieren, dass Eiswürfel sich stapeln, zwischen die Lichtschranke geraten und fälschlicherweise ein voller Eiswürfelkorb (14) gemeldet wird. Verteilen Sie die Eiswürfel in diesem Fall mit der Eiswürfelschaufel (8) gleichmäßig im Eiswürfelkorb (14). Die Produktion wird bei freier Lichtschranke anschließend automatisch fortgesetzt.

- Wenn die LED „ADD WATER“ (4) rot leuchtet, befindet sich zu wenig Wasser im Wasserbehälter (13). Die Eiswürfelproduktion stoppt.
- Öffnen Sie den Deckel (1), entnehmen Sie den Eiswürfelkorb (14) und füllen Sie frisches Trinkwasser in den Wasserbehälter (13), wenn Sie die Produktion fortsetzen wollen.
- Setzen Sie den Eiswürfelkorb (14) wieder ein, schließen Sie den Deckel (1) und drücken Sie kurz die Taste „POWER“  (6), um die Produktion fortzusetzen.

7.2.2 Kleine Eiswürfel produzieren

- Wenn Sie während eines Produktionszyklus von großen Eiswürfeln die Taste „POWER “ (6) für ca. 3 Sekunden gedrückt halten, leuchtet die LED „ICE-MAKING“ (3) gelb. Ab dem folgenden Produktionszyklus produziert das Gerät kleine Eiswürfel.

7.3 Eiswürfelproduktion stoppen



Wechseln Sie nach spätestens 24 Stunden das Wasser im Wasserbehälter (13), um Keimbildung vorzubeugen!

- Drücken Sie kurz die Taste „POWER“  (6), um die Produktion zu stoppen. Die LED „ICE-MAKING“ (3) blinkt grün.
- Entnehmen Sie die Eiswürfel aus dem Eiswürfelkorb (14) und ziehen Sie den Netzstecker aus der Netzsteckdose.
- Lassen Sie die Eiswürfelmaschine abtauen.
- Kontrollieren Sie anschließend, ob sich Wasser im hinteren Teil des Gerätes befindet. Wenn das der Fall ist, kippen Sie das Gerät leicht nach vorne, damit das Wasser in den Wasserbehälter (13) fließen kann.
- Lassen Sie nun das Wasser aus dem Wasserbehälter (13) ablaufen. Ziehen Sie das Gerät so weit nach vorne über die Kante der Arbeitsfläche, dass einerseits die Abflussöffnung (12) gut erreichbar ist, andererseits das Gerät noch einen sicheren Stand hat.
- Halten Sie ein ausreichend großes Gefäß unter die Abflussöffnung (12) und entfernen Sie den Stopfen.
- Nachdem das Wasser komplett ausgelaufen ist, verschließen Sie die Abflussöffnung (12) wieder mit dem Stopfen.

8. Wartung/Reinigung



GEFAHR durch elektrischen Schlag

Ziehen Sie vor der Reinigung den Netzstecker aus der Steckdose. Anderenfalls besteht Stromschlaggefahr.

Schütten oder sprühen Sie keine Flüssigkeiten auf die Eiswürfelmaschine und tauchen Sie diese auch nicht in Wasser oder andere Flüssigkeiten. Anderenfalls besteht Stromschlaggefahr und Brandgefahr durch Kurzschlüsse.



WARNUNG

Leeren Sie nach maximal 24 Stunden den Wasserbehälter (13), um Keimbildung zu vermeiden!



WARNUNG vor Sachschäden

Verwenden Sie zur Reinigung keine kratzenden oder ätzenden Reinigungsmittel und auch keine kratzenden Gegenstände (z. B. Metallschwämme). Anderenfalls kann die Eiswürfelmaschine beschädigt werden.

Benutzen Sie zur Reinigung kein kochendes Wasser.

Reinigen Sie die Metallstifte im hinteren Bereich des Gerätes nicht mit einem Tuch o. Ä. Kratzer würden sich negativ auf das Produktionsergebnis auswirken.



Die Eiswürfelmaschine und die Zubehörteile dürfen nicht in der Spülmaschine gereinigt werden, um irreparable Sachschäden zu vermeiden!

Aktivieren Sie die Selbstreinigungsfunktion des Gerätes:

- Falls das Gerät noch in Betrieb ist, folgen Sie den Anweisungen des Kapitels „Eiswürfelproduktion stoppen“.
- Stecken Sie den Netzstecker in eine Netzsteckdose.
- Befüllen Sie das Gerät, wie im Kapitel „Trinkwasser einfüllen“ beschrieben, bis zur MAX-Markierung mit frischem Wasser.
- Drücken und halten Sie die Taste „POWER“  (6) für ca. 10 Sekunden. Das Gerät beginnt mit der Selbstreinigung, die LEDs „ICE-MAKING“ (3), „ADD WATER (4) und ICE FULL“ (5) leuchten währenddessen der Reihe nach rot bzw. grün auf. Nach ca. 15 Minuten wechselt das Gerät in den Standby-Modus, die LED „ICE-MAKING“ (3) blinkt grün.
- Ziehen Sie den Netzstecker aus der Netzsteckdose und lassen Sie das Wasser über die Abflussöffnung (12) ab.
- Entfernen Sie den Eiswürfelkorb (14) und reinigen Sie das Innere des Gerätes mit einem feuchten Tuch. Die Metallstifte im hinteren Bereich des Gerätes sollten nicht mit einem Tuch gereinigt werden. Das könnte zu Beschädigungen führen, die sich negativ auf die Eisproduktion auswirken können.
- Bei hartnäckigen Verschmutzungen oder Ablagerungen geben Sie ein wenig Essig auf das Tuch. Spülen Sie anschließend den Wasserbehälter (13) mit klarem Wasser aus und lassen Sie dieses durch die Abflussöffnung (12) ablaufen. Wischen Sie im Anschluss mit einem nur mit Wasser befeuchteten Tuch nach.
- Eiswürfelkorb (14) und Eiswürfelschaufel (8) können Sie mit mildem Spülmittel in warmem Wasser reinigen.
- Wischen Sie Gerätegehäuse und Netzkabel (10) mit einem feuchten Tuch ab. Geben Sie bei hartnäckigeren Verschmutzungen ein mildes Spülmittel auf das Tuch. Wischen Sie anschließend mit einem nur mit Wasser befeuchteten Tuch nach, um eventuelle Spülmittelreste zu beseitigen. Stellen Sie sicher, dass Gerät und Netzkabel (10) vor der nächsten Benutzung von außen komplett abgetrocknet sind.

9. Lagerung bei Nichtbenutzung

Wenn Sie die Eiswürfelmaschine für einen längeren Zeitraum nicht gebrauchen, bewahren Sie diese an einem sicheren, trockenen und sauberen Ort auf.

- Leeren Sie den Wasserbehälter (13) und führen Sie eine gründliche Reinigung durch, wie im Kapitel „Wartung/Reinigung“ beschrieben.
- Wickeln Sie das Netzkabel (10) auf die Kabelaufwicklung auf, die sich an der Unterseite der Eiswürfelmaschine befindet.
- Lassen Sie alles bei geöffnetem Deckel (1) sorgfältig abtrocknen und lagern Sie die Eiswürfelmaschine anschließend mit geschlossenem Deckel (1) an einem sicheren und staubfreien Ort.

10. Problemlösung

Sollte Ihre Eiswürfelmaschine einmal nicht wie gewohnt funktionieren, versuchen Sie zunächst anhand der folgenden Hinweise das Problem zu lösen. Falls nach Durcharbeiten der folgenden Tipps der Fehler fortbesteht, setzen Sie sich mit unserer Hotline in Verbindung.

10.1 Die Eiswürfelmaschine hat keine Funktion

- Der Netzstecker ist nicht eingesteckt. Stecken Sie den Netzstecker in eine Netzsteckdose.
- Die Netzsteckdose ist defekt. Probieren Sie die Eiswürfelmaschine an einer anderen Netzsteckdose aus, von der Sie sicher wissen, dass diese in Ordnung ist.

10.2 LED „ADD WATER“ (4) leuchtet

- Es befindet sich zu wenig Wasser im Wasserbehälter (13). Füllen Sie Wasser nach.
- Der Wasserfilter am Boden des Wasserbehälters (13) ist blockiert. Entfernen Sie eventuelle Gegenstände/Ablagerungen, die den Wasserfilter blockieren. Wenn nötig, können Sie den Wasserfilter gerade nach oben abziehen, um ihn zu reinigen. Setzen Sie ihn vor der nächsten Verwendung des Gerätes unbedingt wieder ein. Beachten Sie die Hinweise zum Umgang mit hartnäckigen Verschmutzungen oder Ablagerungen im Kapitel „Wartung/Reinigung“.

10.3 LED „ICE FULL“ (5) leuchtet

- Der Eiswürfelkorb (14) ist voll. Entnehmen Sie Eiswürfel. Die Produktion wird automatisch fortgesetzt.
- Die Infrarotsensoren oberhalb des Eiswürfelkorbes (14) sind verschmutzt und signalisieren einen vollen Eiswürfelkorb (14). Reinigen Sie die Infrarotsensoren mit einem weichen Tuch.



10.4 LEDs „ADD WATER“ (4) und „ICE FULL“ (5) leuchten gleichzeitig

- Die Eiswürfelschale im hinteren Teil des Gerätes ist blockiert. Prüfen Sie, ob die Blockierung ggf. durch einen Eiswürfel verursacht wird und entfernen Sie diesen vorsichtig. Starten Sie das Gerät neu, indem Sie den Netzstecker aus der Steckdose ziehen und anschließend wieder einstecken.

10.5 Es werden keine bzw. zu kleine Eiswürfel produziert

- Die Umgebungstemperatur ist zu hoch, sie sollte maximal 43 °C betragen.
- Die Wassertemperatur ist zu hoch, sie sollte zwischen 8 °C und 25 ° liegen.

11. Umwelthinweise und Entsorgungsangaben

| | |
|---|---|
|  | <p>Das Symbol der durchgestrichenen Mülltonne bedeutet, dass dieses Gerät am Ende der Nutzungszeit nicht über den Haushaltsmüll entsorgt werden darf. Das Gerät ist bei eingerichteten Sammelstellen, Wertstoffhöfen oder Entsorgungsbetrieben abzugeben. Zudem sind Vertreiber von Elektro- und Elektronikgeräten sowie Vertreiber von Lebensmitteln zur Rücknahme verpflichtet. LIDL bieten Ihnen Rückgabemöglichkeiten direkt in den Filialen und Märkten an. Rückgabe und Entsorgung sind für Sie kostenfrei.</p> <p>Beim Kauf eines Neugerätes haben Sie das Recht, ein entsprechendes Altgerät unentgeltlich zurückzugeben.</p> <p>Zusätzlich haben Sie die Möglichkeit, unabhängig vom Kauf eines Neugerätes, unentgeltlich (bis zu drei) Altgeräte abzugeben, die in keiner Abmessung größer als 25 cm sind.</p> <p>Bitte löschen Sie vor der Rückgabe alle personenbezogenen Daten.</p> <p>Bitte entnehmen Sie vor der Rückgabe Batterien oder Akkumulatoren, die nicht vom Altgerät umschlossen sind, sowie Lampen, die zerstörungsfrei entnommen werden können und führen diese einer separaten Sammlung zu.</p> <p>Das Kältemittel, das in diesem Gerät verwendet wird, erfordert besondere Entsorgungsmaßnahmen.</p> <p>Weitere Informationen erhalten Sie bei Ihrem lokalen Entsorger.</p> |
|  | <p>Das Symbol mit der durchgekreuzten Mülltonne auf Batterien und Akkus zeigt, dass diese nicht im Hausmüll entsorgt werden dürfen, sondern getrennt gesammelt werden müssen.</p> <p>Unter diesem Symbol finden Sie bei schadstoffhaltigen Batterien zusätzlich das chemische Symbol des Schadstoffes mit folgender Bedeutung:</p> <ul style="list-style-type: none"> - Pb: Batterie enthält Blei - Cd: Batterie enthält Cadmium - Hg: Batterie enthält Quecksilber <p>Sie sind zur Rückgabe gebrauchter Batterien und Akkus gesetzlich verpflichtet. Altbatterien können Schadstoffe enthalten, die bei nicht sachgemäßer Lagerung oder Entsorgung die Umwelt oder Ihre Gesundheit schädigen können. Batterien enthalten aber auch wichtige Rohstoffe, wie z.B. Eisen, Zink, Mangan oder Nickel und können verwertet werden.</p> <p>Sie können die Batterien nach Gebrauch entweder an uns oder bei Stellen in Ihrer unmittelbaren Nähe (z. B. im Handel oder in kommunalen Sammelstellen) unentgeltlich zurückgeben. Bitte beachten Sie, dass Batterien nur im entladenen Zustand in die Sammelbehälter für Geräte-Altbatterien gegeben werden dürfen bzw. bei nicht vollständig entladenen Batterien Vorsorge gegen Kurzschlüsse getroffen werden muss.</p> |



ES/PT

Führen Sie auch die Verpackung einer umweltgerechten Entsorgung zu. Kartonagen können bei Altpapiersammlungen oder an öffentlichen Sammelplätzen zur Wiederverwertung abgegeben werden. Folien und Kunststoffe des Lieferumfangs werden über Ihr örtliches Entsorgungsunternehmen eingesammelt und umweltgerecht entsorgt.

Nur relevant für Frankreich:



„Sortieren einfacher gemacht“

Das Produkt, das Zubehör, beiliegende Druckerzeugnisse und die Verpackungsbestandteile sind recycelbar. Diese unterliegen einer erweiterten Herstellerverantwortung und werden sortiert und getrennt gesammelt.



Beachten Sie die Kennzeichnung der Verpackungsmaterialien bei der Abfalltrennung, diese sind gekennzeichnet mit Abkürzungen (a) und Nummern (b) mit folgender Bedeutung:

1–7: Kunststoffe / 20–22: Papier und Pappe / 80–98: Verbundstoffe.

| Symbol | Werkstoff | Enthalten in folgenden Verpackungsbestandteilen dieses Produktes |
|--------|-------------------------|---|
| | Polyethylen Low-Density | Innenliegende Kunststoffüte, Formmaterial zur Fixierung der Eiswürfelmaschine in der Verkaufsverpackung |
| | Wellpappe | Verkaufsverpackung |

12. Konformitätsvermerke



Dieses Produkt erfüllt die Anforderungen der geltenden europäischen und nationalen Richtlinien. Die Konformität wurde nachgewiesen. Entsprechende Erklärungen und Unterlagen sind beim Hersteller hinterlegt.



Dieses Produkt erfüllt die Anforderungen der geltenden nationalen Richtlinien Großbritanniens.



Dieses Produkt erfüllt die Anforderungen der geltenden nationalen Richtlinien der Republik Serbien.

Die vollständige EU-Konformitätserklärung kann unter folgendem Link heruntergeladen werden:
https://www.targa.gmbh/downloads/conformity/444187_2307.pdf

13. Garantiehinweise

Garantie der TARGA GmbH

Sehr geehrte Kundin, sehr geehrter Kunde,

Sie erhalten auf dieses Gerät 3 Jahre Garantie ab Kaufdatum. Im Falle von Mängeln dieses Produkts stehen Ihnen gegen den Verkäufer des Produkts gesetzliche Rechte zu. Diese gesetzlichen Rechte werden durch unsere im Folgenden dargestellte Garantie nicht eingeschränkt.

Garantiebedingungen

Die Garantiefrist beginnt mit dem Kaufdatum. Bitte bewahren Sie den originalen Kassenbon gut auf. Diese Unterlage wird als Nachweis für den Kauf benötigt. Tritt innerhalb von drei Jahren ab dem Kaufdatum dieses Produkts ein Material- oder Fabrikationsfehler auf, wird das Produkt von uns – nach unserer Wahl – für Sie kostenlos repariert oder ersetzt.

Garantiezeit und gesetzliche Mängelansprüche

Die Garantiezeit wird durch die Gewährleistung nicht verlängert. Dies gilt auch für ersetzte und reparierte Teile. Eventuell schon beim Kauf vorhandene Schäden und Mängel müssen sofort nach dem Auspacken gemeldet werden. Nach Ablauf der Garantiezeit anfallende Reparaturen sind kostenpflichtig.

Garantieumfang

Das Gerät wurde nach strengen Qualitätsrichtlinien sorgfältig produziert und vor Auslieferung gewissenhaft geprüft. Die Garantieleistung gilt für Material- oder Fabrikationsfehler. Diese Garantie erstreckt sich nicht auf Produktteile, die normaler Abnutzung ausgesetzt sind und daher als Verschleißteile angesehen werden können oder für Beschädigungen an zerbrechlichen Teilen, z. B. Schalter, Akkus oder die aus Glas gefertigt sind. Diese Garantie verfällt, wenn das Produkt beschädigt, nicht sachgemäß benutzt oder gewartet wurde. Für eine sachgemäße Benutzung des Produkts sind alle in der Bedienungsanleitung aufgeführten Anweisungen genau einzuhalten. Verwendungszwecke und Handlungen, von denen in der Bedienungsanleitung abgeraten oder von denen gewarnt wird, sind unbedingt zu vermeiden. Das Produkt ist nur für den privaten und nicht für den gewerblichen Gebrauch bestimmt. Bei missbräuchlicher und unsachgemäßer Behandlung, Gewaltanwendung und bei Eingriffen, die nicht von unserer autorisierten Service-Niederlassung vorgenommen wurden, erlischt die Garantie. Mit Reparatur oder Austausch des Produkts beginnt kein neuer Garantiezeitraum.

Abwicklung im Garantiefall

Um eine schnelle Bearbeitung Ihres Anliegens zu gewährleisten, folgen Sie bitte den folgenden Hinweisen:

- Bitte lesen Sie vor Inbetriebnahme Ihres Produktes sorgfältig die beigelegte Dokumentation. Sollte es einmal zu einem Problem kommen, welches auf diese Weise nicht gelöst werden kann, wenden Sie sich bitte an unsere Hotline.
- Bitte halten Sie für alle Anfragen den Kassenbon und die Artikelnummer bzw. wenn vorhanden die Seriennummer als Nachweis für den Kauf bereit.
- Für den Fall, dass eine telefonische Lösung nicht möglich ist, wird durch unsere Hotline in Abhängigkeit der Fehlerursache ein weiterführender Service veranlasst.

- Auf www.lidl-service.com können Sie dieses und viele weitere Handbücher, Produktvideos und Installationssoftware herunterladen. Mit diesem QR-Code gelangen Sie direkt auf die LIDL-Service-Seite (www.lidl-service.com) und können mittels Eingabe der Artikelnummer (IAN) Ihre Bedienungsanleitung öffnen.



Service

DE Telefon: 0800 5435111
E-Mail: targa@lidl.de

AT Telefon: 0820 201222
E-Mail: targa@lidl.at

CH Telefon: 0842 665 566
E-Mail: targa@lidl.ch

IAN: 444187_2307



Hersteller

Bitte beachten Sie, dass die folgende Anschrift keine Serviceanschrift ist. Kontaktieren Sie zunächst die oben benannte Servicestelle.

TARGA GmbH
Coesterweg 45
59494 Soest
DEUTSCHLAND

Table of Contents

| | |
|---|-----------|
| 1. Intended use | 22 |
| 2. Package contents | 22 |
| 3. Technical specifications | 23 |
| 4. Safety instructions | 24 |
| 5. Copyright | 29 |
| 6. Before you start | 29 |
| 7. Getting started | 29 |
| 7.1 Topping up with drinking water..... | 30 |
| 7.2 Starting to make ice cubes..... | 30 |
| 7.2.1 Making large ice cubes..... | 30 |
| 7.2.2 Making small ice cubes..... | 31 |
| 7.3 Stop making ice cubes..... | 31 |
| 8. Maintenance/cleaning | 32 |
| 9. Storage when not in use | 33 |
| 10. Troubleshooting | 33 |
| 10.1 The ice cube maker does not work..... | 33 |
| 10.2 The “ADD WATER” LED (4) is on..... | 33 |
| 10.3 The “ICE FULL” LED (5) is on..... | 33 |
| 10.4 Both “ADD WATER” (4) and “ICE FULL” (5) LEDs are on..... | 33 |
| 10.5 No ice cubes made or ice cubes too small..... | 33 |
| 11. Environmental regulations and disposal information | 34 |
| 12. Conformity notes | 35 |
| 13. Warranty information | 36 |

Congratulations!

By purchasing the SilverCrest SEMK 105 B2 ice cube maker, hereinafter referred to as the ice cube maker, you have opted for a quality product.

Before first using it, familiarise yourself with the way the ice cube maker works and read these operating instructions through carefully. Be careful to follow the safety instructions and only use the ice cube maker as described in the operating instructions and for the applications given.

Keep these operating instructions in a safe place. If you pass the ice cube maker on to someone else, make sure to give them all the relevant documents with it.

1. Intended use

This ice cube maker is a household device and used exclusively to make ice cubes from drinking water. It may not be used outdoors. The ice cube maker has not been designed for corporate or commercial applications. Use the ice cube maker in domestic environments for private applications only. Any other use does not correspond to the intended use. This ice cube maker fulfils all relevant standards and directives relating to CE Conformity. Any modifications to the ice cube maker other than changes recommended by the manufacturer may result in these standards no longer being met. The manufacturer shall not be liable for any damage or malfunctions resulting from such modifications. Only use accessories supplied with the device by the manufacturer.





Observe the regulations and laws in the country of use.

2. Package contents

Remove the ice cube maker and all accessories from the packaging. Remove the packaging material and check that all components are complete and undamaged. If you find anything missing or damaged, please contact the manufacturer.

- **Ice cube maker**
- **Ice cube basket**
- **Ice cube scoop**
- **These operating instructions**
- **Quick start guide**

These operating instructions have a fold-out cover. On the inside of the cover is a diagram of the SilverCrest SEMK 105 B2 ice cube maker with all its control elements numbered. You can keep this page folded out whilst reading the different chapters of these operating instructions. This allows you to refer to the relevant controls at any time. The meanings of the numbers are as follows:

| | |
|-----------|---|
| 1 | Lid |
| 2 | Control panel |
| 3 | "ICE MAKING" LED >>  /  small/large ice cubes |
| 4 |  "ADD WATER" LED |
| 5 |  "ICE FULL" LED |
| 6 |  "POWER" button |
| 7 | Fan outlet |
| 8 | Ice cube scoop |
| 9 | Ventilation grilles |
| 10 | Power cable |
| 11 | Ventilation grilles |
| 12 | Drain opening (with stopper) |
| 13 | Water reservoir |
| 14 | Ice cube basket |

3. Technical specifications

| | |
|-----------------------|---|
| Manufacturer | TARGA GmbH |
| Description | SilverCrest SEMK 105 B2 |
| Power supply | 220-240 V~ (AC), 50 Hz |
| Power consumption | 105 W |
| Current consumption | 0,8 A |
| Production/24 hours | approx. 11-12 kg |
| Capacity of | Water reservoir (13): 2.1 litres Ice cube basket (14): 800 g |
| Climatic class | ST, SN, N, T |
| Refrigerant, quantity | R600a, 28 g |
| Insulation material | Cyclopentane |

The technical data and design may be changed without prior notice.

4. Safety instructions

Before you use the ice cube maker for the first time, please read the following notes in this manual and heed all warnings, even if you are familiar with handling electronic and household devices. Keep these operating instructions in a safe place for future reference. If you sell the ice cube maker or give it away, pass on the operating instructions at the same time. They are an integral part of the ice cube maker.

Explanation of symbols used



DANGER! This signal word indicates a danger with a high risk, which will lead to death or major injuries if not avoided.



WARNING! This signal word indicates a danger with a moderate risk, which can lead to death or major injuries if not avoided.



CAUTION! This signal word indicates important instructions to protect against damage to property.



DANGER! This symbol denotes danger for human health and risk of death and/or risk of damage to property due to electric shock.



Risk of fire!



This symbol designates products whose physical and chemical composition has been tested and found to be non-hazardous to health when used in contact with food in accordance with the requirements of Regulation EU 1935/2004.



This symbol denotes further information on the topic.



AC voltage



Manufacturer's address



WARNING! Predictable misuse

- Use the ice cube maker in accordance with the instructions. Improper use of the device can cause injuries.
- The ice cube maker may not be used with an external timer or a separate remote control system.
- **WARNING:** Please do not place free-standing multiple sockets or power adapters in the area behind the ice cube maker.



DANGER! Personal safety

- This ice cube maker may be used by children older than 8 years as well as by persons with reduced physical, sensory or mental capacities or those persons who have lack of knowledge or experience, as long as they are supervised or they have received instructions regarding the proper use of the ice cube maker and they understand the associated risks.
- Do not allow children to play with the ice cube maker.
- The product must not be cleaned or maintained by unsupervised children.



DANGER! Packaging material is not a toy. Do not allow children to play with plastic bags. There is a risk of suffocation.

Keep the ice cube maker out of the reach of children.

General safety instructions



DANGER: Risk of electric shock

- The ice cube maker should only be used in dry, indoor areas.
- The power cable (10) must not be damaged. Never replace a damaged power cable (10), instead contact our hotline. There is a risk of electric shock in the case of a damaged power cable (10).
- If the power cable of this device is damaged, it must be replaced by the manufacturer, its customer service or a similarly qualified person, in order to avoid any possible danger.
- Never open the housing of the ice cube maker as there are no components inside which require maintenance. Opening the housing can expose you to the risk of electric shock.
- If you notice any smoke, unusual noises or strange smells, switch the ice cube maker off immediately and disconnect the mains plug from the socket. If this occurs, the ice cube maker should not be used before it has been inspected by authorised service personnel. Never inhale smoke from a possible device fire. If you do inadvertently inhale smoke, seek medical attention. Smoke inhalation can be damaging to your health.
- Make sure that the power cable (10) cannot be damaged by sharp edges or hot spots.
- Make sure that the power cable (10) cannot become crushed or squashed.
- The ice cube maker must always be disconnected from the mains when left unsupervised and before assembly, disassembly or cleaning.

- When disconnecting the power cable from the mains socket, always pull on the mains plug and never on the power cable (10) itself.
- If you notice visible damage to the ice cube maker or the power cable (10), switch the ice cube maker off immediately, disconnect the mains plug from the mains socket and contact our hotline.
- In order to completely disconnect the device from the mains, the power plug must be pulled out from the mains socket. Therefore, only connect the ice cube maker to a properly installed mains socket which is easy to access and for which the mains voltage corresponds to that stated on the rating plate. After connecting the device, the mains socket must still be easily accessible so that you can remove the mains plug quickly in the event of an emergency.
- Do not immerse the ice cube maker in water or any other liquids. If liquids have entered the ice cube maker, disconnect the mains plug from the mains socket immediately and contact customer service.



DANGER: Risk of fire

- This product contains a small amount of isobutane (R600a) as a refrigerant, this is a natural, environmentally-friendly gas which is flammable. In the event of a leak, disconnect the mains plug and avoid naked flames and ignition sources. Ventilate the room the ice cube maker is in and contact our hotline.

- Do not store explosive materials such as aerosol containers with flammable propellants in the device.
- Make sure there is nothing obstructing the ventilation grilles (9, 11) in the device housing. Set the ice maker up so that there is nothing blocking the ventilation grills (9, 11) or the fan outlet (7). The device needs clearance of around 20 cm all round.
- Do not use an extension cable to operate the ice cube maker.
- The device does not require constant supervision when in use, but do check on it regularly.



WARNING! Risk of injury

- There is a risk of choking when enjoying drinks with ice cubes. Risk of suffocation!
- Only use drinking water in the ice cube machine, never use other liquids.
- To prevent mould forming, never leave water in the water reservoir (13) for longer than 24 hours. Drain old water and top up again.
- Do not store food in the ice cube maker.
- Do not fill the water reservoir (13) with hot water.
- Only use the accessories supplied.
- Never turn the ice cube maker upside down when in transport.
- After transporting the ice cube maker, leave it at least 2 hours to settle before use.



CAUTION! Risk of damage to property

- Never attempt to speed up the defrosting process by using agents not recommended by the manufacturer.
- The refrigerant circuit on the ice cube maker must not be damaged.

5. Copyright

All the contents of this user manual are protected by copyright and provided to the reader for information only. Copying data and information without the prior explicit written consent of the author is strictly forbidden. This also applies to any commercial use of the contents and information. All texts and diagrams are up-to-date as of the date of printing. Subject to change without notice.

6. Before you start

Remove the SEMK 105 B2 ice cube maker and all accessories from the packaging and check that the package contents are complete. Remove any protective films.

Keep the packaging material away from children and dispose of appropriately.

7. Getting started

Before making ice cubes to use for the first time, clean all parts of the ice cube maker to remove any production residues. Proceed as described in the section on "Maintenance/cleaning".



CAUTION! Risk of damage to property

- ❖ After transporting the ice cube maker, leave it at least 2 hours to settle before use.
- ❖ The ambient temperature should be around 10°C to 43°C when in use.

Then plug the mains plug into a mains socket which meets the requirements. The "ICE MAKING" LED (3) flashes green.

The ice cube maker is now in standby mode and is ready to use.

7.1 Topping up with drinking water



- ❖ Always use fresh drinking water! Never reuse water from defrosted ice cubes!
- ❖ The temperature of the drinking water should not exceed 25°C.
- ❖ Make sure that the drain opening (12) on the water reservoir (13) is sealed with the stopper.

- Open the lid (1) and remove the ice cube basket (14).
- Fill the water reservoir (13) with fresh drinking water. Do not fill beyond the **MAX** mark.
- Replace the ice cube basket (14) and close the lid (1).

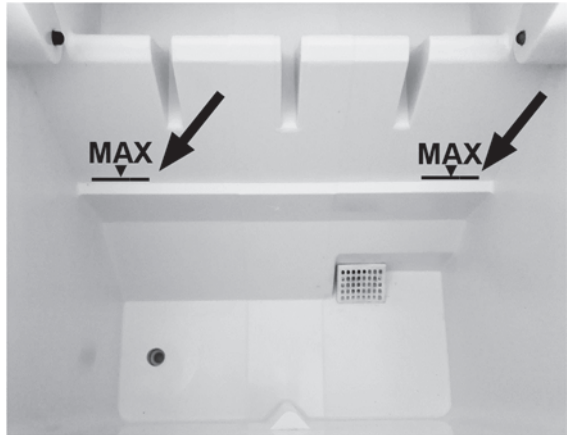

Please note that, contrary to what is shown in the diagram above, the MAX marking is merely embossed into the material of the device and cannot be shown in black for food safety reasons.

7.2 Starting to make ice cubes



- ❖ The first time you make ice cubes, it may take a little longer than set out below as the device is not already cold.
- ❖ Because of the temperature of the water and the ambient temperature, it takes three ice-making cycles to produce the largest ice cubes.
- ❖ The production time is a direct function of the water temperature and the ambient temperature.

7.2.1 Making large ice cubes



The default setting is to produce large ice cubes.

After each production cycle, there is the option to change the ice cube size by pressing and holding the "POWER" button  (6) for approx. 3 seconds. The mode selected is displayed on the control panel (2) as follows:

The "ICE MAKING" LED (3) lights green: The device produces large ice cubes.

The "ICE MAKING" LED (3) lights yellow: The device produces small ice cubes.

- Press the "POWER" button  (6) briefly to start making large ice cubes. The "ICE MAKING" LED (3) flashes green.

- Depending on the ambient temperature, ice cubes are dropped into the ice cube basket (14) after 7 to 15 minutes.
- You can remove the ice cubes at any time. Open the lid (1), remove the ice cubes you want using the ice cube scoop (8) and close the lid (1) again.
- When the “ICE FULL” LED (5) lights red, the ice cube basket (14) is full. Ice cube making is paused. Once you have removed sufficient ice cubes, the device resumes production.



Occasionally, the ice cubes can stack up, block the light barrier and give an erroneous signal that the ice cube basket (14) is full. If this happens, use the ice cube scoop (8) to distribute the ice cubes evenly around the ice cube basket (14). Ice-making resumes automatically once the light barrier is clear.

- If the “ADD WATER” LED (4) lights red, there is too little water in the water reservoir (13). Ice cube making is stopped.
- Open the lid (1), remove the ice cube basket (14) and top the water reservoir (13) up with fresh drinking water if you wish to continue making ice cubes.
- Replace the ice cube basket (14), close the lid (1) and press the “POWER” button  (6) briefly to resume.

7.2.2 Making small ice cubes

- If you press and hold the “POWER”  button (6) for approx. 3 seconds while making large ice cubes, the “ICE MAKING” LED (3) lights up in yellow. On its next cycle, the machine makes small ice cubes.

7.3 Stop making ice cubes



Replace the water in the water reservoir (13) after 24 hours at the latest to prevent mould forming.

- Press the “POWER”  button (6) briefly to stop making ice. The “ICE MAKING” LED (3) flashes green.
- Remove the ice cubes from the ice cube basket (14) and disconnect the plug from the mains socket.
- Allow the ice cube maker to defrost.
- Then check whether there is water in the back part of the machine. If so, tip the machine forwards slightly so the water can flow into the water reservoir (13).
- Now drain the water out of the water reservoir (13). Pull the device forward over the edge of the work surface so that the drain opening (12) is easy to reach but the device is still stable.
- Hold a suitably sized container under the drain opening (12) and remove the stopper.
- Once all the water has drained out, close the drain opening (12) again with the stopper.

8. Maintenance/cleaning



DANGER: Risk of electric shock

Always remove the power plug from the mains socket before cleaning. This could result in an electric shock.

Do not pour or spray any liquids onto the ice cube maker and do not immerse it in water or other liquids. This could cause short circuits which could result in electric shocks or fires.



WARNING

Empty the water reservoir (13) after a maximum of 24 hours to prevent mould forming.



WARNING about property damage

Do not use abrasive or astringent detergents or tools which could scratch the surface (e.g. metal sponges). Otherwise, the ice cube maker could get damaged.

Do not use boiling water for cleaning.

Do not clean the metal rods at the back of the machine with a cloth or similar. Scratches would have a detrimental effect on the production results.



Do not attempt to clean the ice cube maker and its accessories in the dishwasher, this would cause irreparable damage!

Activating the machine's self-cleaning function:

- if the machine is still in use, follow the instructions in the section on "Stopping making ice cubes".
- Insert the mains plug into a mains socket.
- Fill the machine with fresh water to the MAX mark, as described in the section on "Topping up with drinking water".
- Press and hold the "POWER" button  (6) for approx. 10 seconds. The machine starts the self-cleaning process, during which the "ICE MAKING" (3), "ADD WATER" (4) and "ICE FULL" (5) LEDs light up red or green in sequence. After approx. 15 minutes, the machine switches into standby mode and the "ICE MAKING" LED (3) flashes green.
- Remove the mains plug from the mains socket and drain the water out of the drain opening (12).
- Remove the ice cube basket (14) and clean the inside of the machine with a damp cloth. Do not clean the metal rods at the back of the machine with a cloth. This could damage them, which would have a detrimental effect on ice production.
- Put a little vinegar on the cloth to remove stubborn dirt and deposits. Then rinse the water reservoir (13) with clean water and allow it to run out through the drain opening (12). Then wipe out with a damp cloth.
- The ice cube basket (14) and the ice cube scoop (8) can be cleaned in warm water with mild detergent.

- Wipe the housing and the power cable (10) with a damp cloth. Put a little mild detergent on the cloth to remove stubborn dirt. Then wipe out with a damp cloth to remove any detergent residues. Make sure that the machine and power cable (10) are completely dry on the outside before using again.

9. Storage when not in use

If the ice cube maker is not to be used for an extended period, store it in a safe, clean and dry place.

- Empty the water reservoir (13) and clean thoroughly as described in the section on "Maintenance/cleaning".
- Wind the power cable (10) onto the cable winder located on the underside of the ice maker.
- Leave the lid (1) open and allow everything to dry thoroughly before closing the lid (1) and storing the ice cube maker in a safe place away from dust.

10. Troubleshooting

If your ice cube maker does not work as normal, follow the instructions below to try to solve the problem. If working through the tips below does not fix the fault, please contact our hotline.

10.1 The ice cube maker does not work

- The mains plug is not plugged in. Insert the mains plug into a mains socket.
- The mains socket is defective. Test the ice cube maker in a different mains socket that you are certain is working.

10.2 The "ADD WATER" LED (4) is on

- There is too little water in the water reservoir (13). Top up the water.
- The water filter at the bottom of the water reservoir (13) is blocked. Remove any objects/deposits blocking the water filter. If necessary, you can pull the water filter straight upwards to clean it. Make sure you replace it before using the machine again. Follow the instructions on removing stubborn dirt and deposits in the section on "Maintenance/cleaning".

10.3 The "ICE FULL" LED (5) is on

- The ice cube basket (14) is full. Remove the ice cubes. Production resumes automatically.
- The infrared sensors above the ice cube basket (14) are dirty and indicating that the ice cube basket (14) is full. Clean the infrared sensors with a soft cloth.





10.4 Both "ADD WATER" (4) and "ICE FULL" (5) LEDs are on

- The ice cube bowl at the back of the machine is blocked. Check whether the blockage has been caused by an ice cube and, if so, remove it carefully. Restart the machine by disconnecting the mains plug from the mains socket and plugging it back in again.

10.5 No ice cubes made or ice cubes too small

- The ambient temperature is too high, it should not exceed 43°C.
- The water temperature is too high, it should be between 8°C and 25°C.

11. Environmental regulations and disposal information

| | |
|--|--|
|  | <p>Devices marked with this symbol are subject to the European Union Directive 2012/19/EU. Electrical and electronic devices may not be put in the household waste, but must be disposed of via designated public disposal centres. By properly disposing of the old device, you can avoid environmental damage and hazards to health. Further information regarding proper disposal of the old device can be obtained from your local authority or the shop where you purchased the device.</p> <p>The refrigerant used in this machine requires special disposal measures.</p> <p>For more information, check with your local disposal agent.</p> |
|  | <p>The symbol of the crossed-out wheeled bin on conventional and rechargeable batteries indicates that they cannot be disposed of in normal domestic waste but must be disposed of separately.</p> <p>Where batteries contain toxic materials, the chemical symbol of the toxic material is shown underneath the symbol, with meanings as follows:</p> <ul style="list-style-type: none"> - Pb: Battery contains lead - Cd: Battery contains cadmium - Hg: Battery contains mercury <p>You are obliged by law to return used batteries. Old batteries can contain toxic materials which can be damaging to health or the environment if not properly stored or disposed of. Batteries also contain important raw materials, such as iron, zinc, manganese and nickel, which can be reused.</p> <p>After use, you can return the batteries to us or to a local collection point (e.g. in retail outlets or a local collection point) free of charge. Please note that batteries must be disposed of fully discharged at appropriate collection points for old batteries. If disposing of batteries which are not fully discharged, take precautions to prevent short circuits.</p> |
|   ES/PT | <p>Dispose of all packaging in an environmentally friendly manner. Cardboard packaging can be taken to paper recycling centres or public collection points for recycling. Any film or plastic contained in the packaging should be taken to your public collection points for disposal.</p> |

Only relevant for France:**“Sorting made easy”**

This product, including all accessories, its printed material and packaging components, can be recycled. They are subject to an extended producer responsibility and are sorted and collected separately.

| | Please note the markings on the packaging material when disposing of it, it is labelled with abbreviations (a) and numbers (b), the meanings of which are as follows: | |
|--------|---|---|
| | 1-7: plastic / 20-22: paper and cardboard / 80-98: composite materials. | |
| Symbol | Material | Contained in the following packaging elements for this product |
| | Low density polyethylene | Inner plastic bag, shaped material to fix the ice cube maker into the sales packaging |
| | Corrugated cardboard | Sales packaging |

12. Conformity notes

The product complies with the requirements of the applicable European and national directives. Evidence of conformity has been provided. The manufacturer has the relevant declarations and documentation.



The product complies with the requirements of the applicable national directives for Great Britain.



This product fulfils the requirements specified in the applicable national policies for the Republic of Serbia.

The complete EU Declaration of Conformity is available for download from this link:

https://www.targa.gmbh/downloads/conformity/444187_2307.pdf

13. Warranty information

Warranty of TARGA GmbH

Dear Customer,

This device is sold with three years warranty from the date of purchase. In the event of product defects, you have legal rights towards the seller. These statutory rights are not restricted by our warranty as described below.

Warranty conditions

The warranty period commences upon the date of purchase. Please keep the original receipt in a safe place as it is required as proof of purchase. If any material or manufacturing faults occur within three years of purchase of this product, we will repair or replace the product free of charge as we deem appropriate.

Warranty period and legal warranty rights

The warranty period is not extended in the event of a warranty claim. This also applies to replaced and repaired parts. Any damage or defects discovered upon purchase must be reported immediately when the product has been unpacked. Any repairs required after the warranty period will be subject to charge.

Scope of warranty

The device was carefully manufactured in compliance with stringent quality guidelines and subjected to thorough testing before it left the works. The warranty applies to material and manufacturing faults. This warranty does not cover product components which are subject to normal wear and which can therefore be regarded as wearing parts, or damage to fragile components such as switches, rechargeable batteries or components made of glass. This warranty is void if the product is damaged, incorrectly used or serviced. To ensure correct use of the product, always comply fully with all instructions contained in the user manual. The warnings and recommendations in the user manual regarding correct and incorrect use and handling of the product must always be observed and complied with. The product is solely designed for private use and is not suitable for commercial applications. The warranty is rendered void in the event of incorrect handling and misuse, if it is subjected to force, and also if any person other than our authorised service technicians interfere with the device. No new warranty period commences if the product is repaired or replaced.

Submitting warranty claims

To ensure speedy handling of your complaint, please note the following:

- Before using your product for the first time, please read the enclosed documentation carefully. Should any problems arise which cannot be solved in this way, please call our hotline.
- Always have your receipt, the product article number as well as the serial number (if available) to hand as proof of purchase.
- If it is not possible to solve the problem on the phone, our hotline support staff will initiate further servicing procedures depending on the fault.

- You can find this and many more manuals, product videos and installation software available for download at www.lidl-service.com. This QR code takes you directly to the LIDL service page (www.lidl-service.com). There, you can enter the item number (IAN) to access your operating manual.



Service

GB Phone: 0800 404 7657

E-Mail: targa@lidl.co.uk

IE Phone: 1800 101010

E-Mail: targa@lidl.ie

MT Phone: 800 62230

E-Mail: targa@lidl.com.mt

CY Phone: 8009 4409

E-Mail: targa@lidl.com.cy

IAN: 444187_2307



Manufacturer

Please note that the following address is not a service address. First contact the service point stated above.

TARGA GmbH
Coesterweg 45
59494 Soest
GERMANY

Table des matières

| | |
|--|-----------|
| 1. Utilisation prévue | 39 |
| 2. Contenu de l’emballage..... | 39 |
| 3. Spécifications techniques | 40 |
| 4. Consignes de sécurité | 41 |
| 5. Droits d’auteur | 46 |
| 6. Avant de commencer | 47 |
| 7. Mise en route..... | 47 |
| 7.1 Remplir l’appareil avec de l’eau potable | 47 |
| 7.2 Démarrer la production de glaçons..... | 48 |
| 7.2.1 Production de gros glaçons | 48 |
| 7.2.2 Production de petits glaçons | 49 |
| 7.3 Arrêter la production de glaçons | 49 |
| 8. Entretien/nettoyage | 49 |
| 9. Stockage en cas de non-utilisation | 50 |
| 10. Résolution des problèmes..... | 51 |
| 10.1 La machine à glaçons ne fonctionne pas..... | 51 |
| 10.2 Le voyant « ADD WATER » (4) est allumé..... | 51 |
| 10.3 Le voyant « ICE FULL » (5) est allumé | 51 |
| 10.4 Les voyants « ADD WATER » (4) et « ICE FULL » (5) s’allument en même temps..... | 51 |
| 10.5 Aucun glaçon n’est produit ou les glaçons produits sont trop petits | 51 |
| 11. Réglementation environnementale et informations sur la mise au rebut | 52 |
| 12. Avis de conformité..... | 53 |
| 13. Informations concernant la garantie..... | 54 |

Félicitations !

En achetant la machine à glaçons SilverCrest SEMK 105 B2, dénommée ci-après la machine à glaçons, vous avez choisi un produit de qualité.

Avant de l'utiliser pour la première fois, veuillez vous familiariser avec la manière dont la machine à glaçons fonctionne et lire ce manuel d'utilisation avec la plus grande attention. Veuillez à respecter les consignes de sécurité et n'utilisez la machine à glaçons que de la manière décrite dans le manuel d'utilisation et pour les usages indiqués.

Conservez ce manuel d'utilisation dans un endroit sûr. Si vous cédez la machine à glaçons à quelqu'un d'autre, veuillez à lui remettre également tous les documents qui s'y rapportent.

1. Utilisation prévue

Cette machine à glaçons est un appareil électroménager exclusivement destiné à la production de glaçons avec de l'eau potable. Elle doit uniquement être utilisée en intérieur. La machine à glaçons n'est pas conçue pour être utilisée à des fins professionnelles ou commerciales. La machine à glaçons est uniquement destinée à un usage domestique et privé. Toute autre utilisation ne correspond pas à l'utilisation prévue. Cette machine à glaçons est conforme à toutes les normes de conformité CE et aux autres normes applicables. Toute modification apportée à la machine à glaçons, autre que celles recommandées par le fabricant, peut avoir pour conséquence le non-respect de ces normes. Le fabricant ne pourra pas être tenu responsable des dommages ou dysfonctionnements pouvant résulter de ces modifications. Utilisez seulement les accessoires fournis avec l'appareil par le fabricant.





Veuillez respecter les réglementations et législations en vigueur dans le pays d'utilisation.

2. Contenu de l'emballage

Sortez la machine à glaçons et tous les accessoires de l'emballage. Retirez les matériaux d'emballage et vérifiez que tous les composants sont complets et intacts. Si un ou plusieurs composants manquent ou sont endommagés, veuillez contacter le fabricant.

- **Machine à glaçons**
- **Bac à glaçons**
- **Pelle à glaçons**
- **Ce manuel d'utilisation**
- **Guide de mise en route rapide**

Ce manuel d'utilisation inclut une couverture dépliant. Vous trouverez, à l'intérieur de la couverture, un schéma de la machine à glaçons SilverCrest SEMK 105 B2 avec tous ses éléments de commande numérotés. Vous pouvez garder cette page dépliée pendant la lecture des différents chapitres de ce manuel d'utilisation. Cela vous permettra de vous référer à tout moment aux différents éléments. Voici la liste des éléments auxquels correspondent les numéros :

| | |
|-----------|---|
| 1 | Couvercle |
| 2 | Panneau de commande |
| 3 | Voyant « ICE MAKING » (glaçons en cours de fabrication) >>  /  petits/gros glaçons |
| 4 |  Voyant « ADD WATER » (Ajouter de l'eau) |
| 5 |  Voyant « ICE FULL » (Bac à glaçons plein) |
| 6 |  Touche « POWER » (Alimentation) |
| 7 | Sortie du ventilateur |
| 8 | Pelle à glaçons |
| 9 | Grilles de ventilation |
| 10 | Cordon d'alimentation |
| 11 | Grilles de ventilation |
| 12 | Orifice d'écoulement (avec bouchon obturateur) |
| 13 | Réservoir d'eau |
| 14 | Bac à glaçons |

3. Spécifications techniques

| | |
|-------------------------|---|
| Fabricant | TARGA GmbH |
| Description | SilverCrest SEMK 105 B2 |
| Alimentation | 220-240 V~ (CA), 50 Hz |
| Consommation électrique | 105 W |
| Consommation de courant | 0,8 A |
| Production/24 heures | environ 11-12 kg |
| Capacité | Réservoir d'eau (13) : 2,1 litres Bac à glaçons (14) : 800 g |
| Classe climatique | ST, SN, N, T |
| Réfrigérant, quantité | R600a, 28 g |
| Matériau d'isolation | Cyclopentane |

Les informations techniques et le design peuvent faire l'objet de modifications sans préavis.

4. Consignes de sécurité

Avant d'utiliser la machine à glaçons pour la première fois, veuillez lire attentivement les consignes de sécurité suivantes et tenir compte de tous les avertissements, même si vous êtes habitué à manipuler des appareils électroniques et électroménagers. Conservez ce manuel d'utilisation en lieu sûr afin de pouvoir vous y reporter à tout moment. Si vous vendez ou cédez la machine à glaçons à une tierce personne, veuillez à lui remettre également ce manuel d'utilisation. Il fait partie du produit.

Explication des symboles utilisés



DANGER ! Ce mot d'avertissement indique un danger impliquant un risque élevé, qui entraînera la mort ou des blessures graves s'il n'est pas évité.



AVERTISSEMENT ! Ce mot d'avertissement indique un danger impliquant un risque modéré, qui peut entraîner la mort ou des blessures graves s'il n'est pas évité.



AVIS ! Ce mot d'avertissement indique des instructions importantes à respecter pour éviter les dommages matériels.



DANGER ! Ce symbole signale un risque d'électrocution représentant un danger pour la santé des individus, un risque de mort et/ou un risque de dommages matériels.



Risque d'incendie !



Ce symbole désigne les produits dont la composition physique et chimique a été testée et prouvée non dangereuse pour la santé en cas d'utilisation en contact avec des denrées alimentaires, conformément aux exigences du Règlement CE N° 1935/2004.



Ce symbole signale la présence d'informations supplémentaires sur le sujet.



Tension CA



Adresse du fabricant



AVERTISSEMENT ! Mauvaise utilisation prévisible

- Utilisez la machine à glaçons conformément aux instructions. Une utilisation incorrecte de l'appareil peut causer des blessures.
- La machine à glaçons ne peut pas être utilisée avec une minuterie externe ou avec un système de commande à distance séparé.
- **AVERTISSEMENT :** Les blocs multiprises ou les adaptateurs secteur qui ne sont pas fixés ne doivent pas être placés à l'arrière de la machine à glaçons.



DANGER ! Sécurité des personnes

- Cette machine à glaçons peut être utilisée par les enfants de plus de 8 ans, par les personnes dont les capacités physiques, sensorielles ou mentales sont réduites, ou qui ne possèdent pas les connaissances ou l'expérience nécessaires, à condition qu'ils soient supervisés, qu'ils aient reçu les instructions nécessaires pour une bonne utilisation de

la machine à glaçons, et qu'ils aient compris les risques existants.

- Ne laissez pas les enfants jouer avec la machine à glaçons.
- Le produit ne doit pas être nettoyé ou entretenu par des enfants sans surveillance.



DANGER ! L'emballage n'est pas un jouet. Ne laissez pas les enfants jouer avec les sacs en plastique. Risque d'asphyxie.

Gardez la machine à glaçons hors de portée des enfants.

Consignes générales de sécurité



DANGER : risque d'électrocution

- Cette machine à glaçons ne doit être utilisée qu'en intérieur et dans des endroits secs.
- Le cordon d'alimentation (10) ne doit pas être endommagé. Ne remplacez jamais un cordon d'alimentation (10) endommagé vous-même. Contactez plutôt notre assistance téléphonique. S'il est endommagé, le cordon d'alimentation (10) présente un risque d'électrocution.
- Si le cordon d'alimentation de ce produit se trouve endommagé, il doit être remplacé par le fabricant, son service client ou un technicien qualifié, afin d'éviter tout danger éventuel.
- N'ouvrez jamais le boîtier de la machine à glaçons : les composants situés à l'intérieur ne nécessitent aucun entretien. L'ouverture du boîtier peut vous exposer à un risque d'électrocution.
- En cas de fumée, d'odeur ou de bruit inhabituel, éteignez immédiatement la machine à glaçons et débranchez-la de la

prise de courant. Si une telle situation se produit, cessez d'utiliser la machine à glaçons jusqu'à ce qu'elle ait été inspectée par un service technique agréé. Ne respirez jamais la fumée provenant d'un appareil probablement en feu. Si vous avez accidentellement respiré de la fumée, consultez immédiatement un médecin. L'inhalation de fumée est dangereuse pour la santé.

- Veillez à ce que le cordon d'alimentation (10) ne puisse pas être endommagé par des arêtes tranchantes ou des points chauds.
- Veillez à ce que le cordon d'alimentation (10) ne puisse pas être écrasé ou aplati.
- La machine à glaçons doit toujours être débranchée de l'alimentation lorsqu'elle est laissée sans surveillance et avant les opérations de montage, démontage ou nettoyage.
- Pour débrancher le cordon d'alimentation de la prise de courant, tirez toujours sur sa fiche et jamais sur le cordon d'alimentation (10) lui-même.
- Si vous remarquez des dégâts visibles sur la machine à glaçons ou le cordon d'alimentation (10), éteignez immédiatement la machine à glaçons, débranchez-la de la prise de courant et contactez notre assistance téléphonique.
- Pour déconnecter entièrement l'appareil de l'alimentation électrique, débranchez la fiche d'alimentation de la prise de courant. Branchez uniquement la machine à glaçons à une prise de courant correctement installée, facile d'accès et pour laquelle la tension correspond à celles indiquée sur la plaque signalétique. Une fois l'appareil branché, la prise de

courant doit être facilement accessible afin que vous puissiez le débrancher rapidement en cas d'urgence.

- N'immergez jamais la machine à glaçons dans de l'eau ou dans d'autres liquides. Si des liquides ont pénétré dans la machine à glaçons, débranchez la fiche de la prise de courant immédiatement et contactez le centre d'assistance clientèle.



DANGER : risque d'incendie

- Ce produit contient une petite quantité d'isobutane (R600a) en guise de réfrigérant ; il s'agit d'un gaz naturel, respectueux de l'environnement et qui est inflammable. En cas de fuite, débranchez la fiche d'alimentation et évitez d'approcher l'appareil de flammes nues et de sources d'inflammation. Aérez la pièce dans laquelle se trouve la machine à glaçons et contactez notre service d'assistance téléphonique.
- Ne stockez pas de matériaux explosifs tels que des récipients aérosol contenant des gaz propulseurs inflammables à l'intérieur de l'appareil.
- Vérifiez que les grilles de ventilation (9, 11) ne sont pas obstruées dans le boîtier de l'appareil. Installez la machine à glaçons de sorte que les grilles de ventilation (9, 11) ou la sortie du ventilateur (7) ne soient pas obstrués. Laissez un espace libre d'environ 20 cm tout autour de l'appareil.
- N'utilisez pas de rallonge pour brancher la machine à glaçons.
- L'appareil ne requiert pas une surveillance constante en cours d'utilisation, mais inspectez-le régulièrement.



AVERTISSEMENT ! Risque de blessure

- Il existe un risque d'étouffement lors de la consommation de boissons avec des glaçons. Risque d'étouffement !
- Utilisez uniquement de l'eau potable dans la machine à glaçons ; n'utilisez jamais d'autres liquides.
- Afin d'éviter la formation de moisissures, ne laissez jamais d'eau dans le réservoir d'eau (13) pendant plus de 24 heures. Videz l'eau et remettez de l'eau fraîche.
- Ne conservez pas des aliments dans la machine à glaçons.
- Ne remplissez pas le réservoir d'eau (13) avec de l'eau chaude.
- Utilisez uniquement les accessoires fournis.
- Ne retournez jamais la machine à glaçons lorsque vous la transportez.
- Après avoir déplacé la machine à glaçons, patientez au moins 2 heures avant de l'utiliser.



AVIS ! Risque de dommages matériels

- Ne tentez jamais d'accélérer le processus de dégivrage en utilisant des agents non recommandés par le fabricant.
- Le circuit réfrigérant de la machine à glaçons ne doit pas être endommagé.

5. Droits d'auteur

L'ensemble du présent manuel d'utilisation est protégé par copyright et est fourni au lecteur uniquement à titre d'information. La copie des données et des informations, sans l'autorisation écrite et explicite préalable de l'auteur, est strictement interdite. Cela s'applique également à toute utilisation commerciale du contenu et des informations. Tous les textes et les illustrations sont à jour à la date d'impression. Ils peuvent faire l'objet de modifications sans préavis.

6. Avant de commencer

Retirez la machine à glaçons SEMK 105 B2 et tous ses accessoires de l'emballage et vérifiez que tous les éléments sont bien présents. Retirez tous les films de protection.

Conservez les matériaux d'emballage hors de portée des enfants et veillez à les éliminer comme il se doit.

7. Mise en route

Avant d'utiliser la machine à glaçons pour la première fois, nettoyez toutes les parties de la machine à glaçons afin d'éliminer tous les résidus liés à la fabrication. Procédez tel que décrit dans la section « Entretien/nettoyage ».



AVIS ! Risque de dommages matériels

- ❖ Après avoir déplacé la machine à glaçons, patientez au moins 2 heures avant de l'utiliser.
- ❖ La température ambiante doit être comprise entre 10 °C et 43 °C lors de l'utilisation de l'appareil.

Branchez ensuite la fiche d'alimentation dans une prise de courant qui respecte les spécifications techniques. Le voyant « ICE MAKING » (3) clignote en vert.

La machine à glaçons est désormais en mode Veille et est prête à être utilisée.

7.1 Remplir l'appareil avec de l'eau potable



- ❖ Utilisez toujours de l'eau potable fraîche ! Ne réutilisez jamais l'eau des glaçons décongelés !
- ❖ La température de l'eau potable ne doit pas dépasser 25 °C.
- ❖ Vérifiez que l'orifice d'écoulement (12) sur le réservoir d'eau (13) est bien fermé avec le bouchon obturateur.

- Ouvrez le couvercle (1) et retirez le bac à glaçons (14).
- Remplissez le réservoir d'eau (13) avec de l'eau potable fraîche. Ne dépassez pas le repère **MAX**.
- Remettez le bac à glaçons (14) dans l'appareil et fermez le couvercle (1).

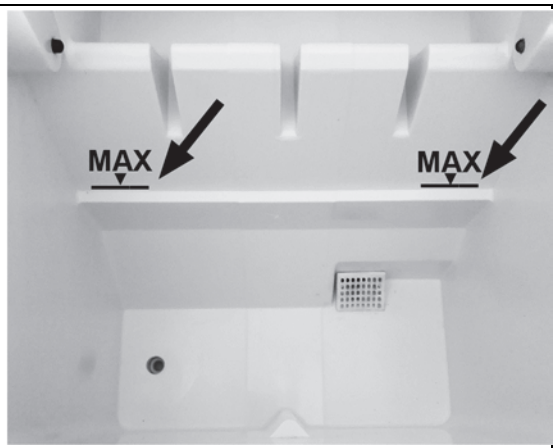



Veillez remarquer, contrairement à ce qui est représenté sur le schéma ci-dessus, le repère MAX est seulement estampé en relief dans le matériau de l'appareil et ne peut pas être imprimé en noir, des raisons de sécurité alimentaire.

7.2 Démarrer la production de glaçons



- ❖ La première phase de production de glaçons peut durer un peu plus longtemps que ce qui est indiqué ci-dessous car l'appareil n'est pas encore froid.
- ❖ Selon la température de l'eau et la température ambiante, trois cycles de production de glaçons peuvent être nécessaires pour produire des gros glaçons.
- ❖ La durée de production dépend directement de la température de l'eau et de la température ambiante.

7.2.1 Production de gros glaçons



Le réglage par défaut permet de produire des gros glaçons.

Après chaque cycle de production, il est possible de modifier la taille des glaçons en maintenant la touche « POWER »  (6) enfoncée pendant environ 3 secondes. Le mode sélectionné s'affiche sur le panneau de commande (2), comme suit :

Le voyant « ICE MAKING » (3) s'allume en vert : l'appareil produit des gros glaçons.

Le voyant « ICE MAKING » (3) s'allume en jaune : l'appareil produit des petits glaçons.

- Appuyez brièvement sur la touche « POWER »  (6) pour démarrer la production de gros glaçons. Le voyant « ICE MAKING » (3) clignote en vert.
- Selon la température ambiante, les glaçons tombent dans le bac à glaçons (14) au bout de 7 à 15 minutes.
- Vous pouvez retirer les glaçons à tout moment. Ouvrez le couvercle (1), prélevez la quantité de glaçons souhaitée à l'aide de la pelle à glaçons (8) et refermez le couvercle (1).
- Lorsque le voyant « ICE FULL » (5) s'allume en rouge, le bac à glaçons (14) est plein. La production de glaçons s'arrête. Lorsque vous avez prélevé suffisamment de glaçons, l'appareil reprend la production.



Occasionnellement, les glaçons peuvent s'empiler, bloquer le faisceau lumineux et déclencher un signal erroné indiquant que le bac à glaçons (14) est plein. Si cela se produit, utilisez la pelle à glaçons (8) pour répartir les glaçons de manière homogène dans le bac à glaçons (14). La production de glaçons reprend automatiquement une fois le faisceau lumineux dégagé.

- Si le voyant « ADD WATER » (4) s'allume en rouge, la quantité d'eau est insuffisante dans le réservoir d'eau (13). La production de glaçons s'arrête.
- Ouvrez le couvercle (1), retirez le bac à glaçons (14) et remplissez le réservoir d'eau (13) avec de l'eau potable fraîche si vous souhaitez produire plus de glaçons.
- Remettez le bac à glaçons (14) dans l'appareil, fermez le couvercle (1) et appuyez brièvement sur la touche « POWER »  (6) pour reprendre.

7.2.2 Production de petits glaçons

- Si vous maintenez la touche « POWER  » (6) enfoncée pendant environ 3 secondes pendant la production de glaçons, le voyant « ICE MAKING » (3) s'allume en jaune. Lors du cycle suivant, la machine produira de petits glaçons.

7.3 Arrêter la production de glaçons



Remplacez l'eau présente dans le réservoir d'eau (13) après 24 heures maximum afin d'éviter la formation de moisissures.

- Appuyez brièvement sur la touche « POWER »  (6) pour arrêter la production de glaçons. Le voyant « ICE MAKING » (3) clignote en vert.
- Retirez les glaçons du bac à glaçons (14) et débranchez la fiche de la prise de courant.
- Laissez la machine à glaçons dégivrer.
- Vérifiez ensuite s'il y a de l'eau dans la partie arrière de la machine. Si c'est le cas, penchez la machine légèrement vers l'avant pour que l'eau s'écoule dans le réservoir d'eau (13).
- Videz ensuite l'eau du réservoir d'eau (13). Tirez l'appareil vers l'avant au-dessus du bord du plan de travail jusqu'à ce que vous puissiez accéder facilement à l'orifice d'écoulement (12) tout en conservant la stabilité de l'appareil.
- Tenez un récipient adapté à la quantité d'eau escomptée en dessous de l'orifice d'écoulement (12) et retirez le bouchon obturateur.
- Une fois l'eau écoulée, remplacez le bouchon obturateur dans l'orifice d'écoulement (12).

8. Entretien/nettoyage



DANGER : risque d'électrocution

Débranchez toujours la fiche d'alimentation de la prise de courant avant de procéder au nettoyage. Vous pourriez vous électrocuter.

Ne versez ou ne vaporisez jamais de liquides sur la machine à glaçons et ne l'immergez pas dans de l'eau ou d'autres liquides. Cela pourrait causer des courts-circuits entraînant un risque d'électrocution ou d'incendie.



AVERTISSEMENT

Videz l'eau du réservoir d'eau (13) au bout de 24 heures maximum afin d'éviter la formation de moisissures.



AVERTISSEMENT relatif aux dommages matériels

N'utilisez pas de détergents abrasifs ou astringents ou d'ustensiles qui pourraient rayer la surface de l'appareil (ex : éponges métalliques). Dans le cas contraire, la machine à glaçons pourrait être endommagée.

N'utilisez pas d'eau bouillante pour nettoyer l'appareil.

Ne nettoyez pas les tiges métalliques à l'arrière de la machine avec un chiffon ou autre. Des éraflures pourraient perturber le résultat de la production.



Ne tentez pas de nettoyer la machine à glaçons et ses accessoires dans le lave-vaisselle, cela entraînerait des dommages irréparables !

Activation de la fonction d'auto-nettoyage de la machine :

- si la machine est utilisée, suivez les instructions de la section « Arrêter la production de glaçons ».
- Branchez la fiche d'alimentation dans une prise secteur.
- Remplissez la machine avec de l'eau fraîche jusqu'au repère MAX, tel que décrit dans la section « Remplir l'appareil avec de l'eau potable ».
- Appuyez sur la touche « POWER »  (6) et maintenez-la enfoncée pendant environ 10 secondes. La machine lance le processus d'auto-nettoyage, pendant lequel les voyants « ICE MAKING » (3), « ADD WATER » (4) et « ICE FULL » (5) s'allument en rouge ou en vert à la suite. Au bout d'environ 15 minutes, la machine se met en mode Veille et le voyant « ICE MAKING » (3) clignote en vert.
- Débranchez la fiche d'alimentation de la prise de courant et videz l'eau par l'orifice d'écoulement (12).
- Retirez le bac à glaçons (14) et nettoyez l'intérieur de la machine avec un chiffon humide. Ne nettoyez pas les tiges métalliques à l'arrière de la machine avec un chiffon. Cela pourrait les endommager et par conséquent perturber la production de glaçons.
- Versez un peu de vinaigre sur le chiffon pour éliminer les saletés tenaces et les dépôts. Rincez ensuite le réservoir d'eau (13) à l'eau claire en la laissant s'écouler dans l'orifice d'écoulement (12). Essayez ensuite l'appareil à l'aide d'un chiffon humide.
- Le bac à glaçons (14) et la pelle à glaçons (8) peuvent être nettoyés dans de l'eau chaude avec un détergent doux.
- Essuyez le boîtier et le cordon d'alimentation (10) avec un chiffon humide. Versez un peu de détergent doux sur le chiffon pour éliminer les saletés tenaces. Essuyez ensuite avec un chiffon humide pour retirer les résidus de détergent. Vérifiez que la machine et le cordon d'alimentation (10) sont totalement secs à l'extérieur avant de les réutiliser.

9. Stockage en cas de non-utilisation

Si vous n'utilisez pas la machine à glaçons pendant une période prolongée, entreposez-la dans un endroit sûr, propre et sec.

- Videz le réservoir d'eau (13) et nettoyez-le soigneusement comme indiqué dans la section « Entretien/nettoyage ».
- Enroulez le cordon d'alimentation (10) sur l'enrouleur de câble qui se trouve sur la partie inférieure de la machine à glaçons.
- Gardez le couvercle (1) ouvert et laissez sécher l'ensemble avant de fermer le couvercle (1) et de ranger la machine à glaçons dans un endroit sûr à l'abri de la poussière.

10. Résolution des problèmes

Si votre machine à glaçons ne fonctionne pas normalement, suivez les instructions ci-dessous afin d'essayer de résoudre le problème. Si les conseils ci-dessous ne vous permettent pas de résoudre le problème, veuillez contacter notre service d'assistance téléphonique.

10.1 La machine à glaçons ne fonctionne pas

- La fiche d'alimentation n'est pas branchée. Branchez la fiche d'alimentation sur une prise de courant.
- La prise de courant est défectueuse. Testez la machine à glaçons en la branchant sur une autre prise de courant qui fonctionne correctement.

10.2 Le voyant « ADD WATER » (4) est allumé

- La quantité d'eau présente dans le réservoir d'eau (13) est insuffisante. Remettez de l'eau.
- Le filtre à eau, au fond du réservoir d'eau (13), est bloqué. Retirez les objets/dépôts qui bloquent le filtre à eau. Si nécessaire, vous pouvez tirer le filtre à eau vers le haut à la verticale pour le nettoyer. Veillez à le remettre en place avant d'utiliser à nouveau la machine. Respectez les instructions concernant l'élimination des saletés tenaces et des dépôts fournies dans la section « Entretien/nettoyage ».

10.3 Le voyant « ICE FULL » (5) est allumé

- Le bac à glaçons (14) est plein. Prélevez des glaçons. La production de glaçons reprend automatiquement.
- Les capteurs à infrarouge au-dessus du bac à glaçons (14) sont sales et indiquent que le bac à glaçons (14) est plein. Nettoyez les capteurs à infrarouge avec un chiffon doux.



10.4 Les voyants « ADD WATER » (4) et « ICE FULL » (5) s'allument en même temps

- Le bol à glaçons, à l'arrière de la machine, est bloqué. Vérifiez si le blocage est dû à un glaçon et, si c'est le cas, retirez-le avec précaution. Redémarrez la machine en débranchant la fiche d'alimentation de la prise de courant puis en la rebranchant.

10.5 Aucun glaçon n'est produit ou les glaçons produits sont trop petits

- La température ambiante est trop élevée ; elle ne doit pas dépasser 43°C.
- La température de l'eau est trop élevée ; elle doit être comprise entre 8 °C et 25 °C.

11. Réglementation environnementale et informations sur la mise au rebut

| | |
|---|---|
|  | <p>Les appareils identifiés par ce symbole sont soumis à la directive européenne 2012/19/EU. Tous les appareils électriques et électroniques usagés doivent être mis au rebut, séparément des déchets ménagers et par le biais des points de collecte prévus par l'État. L'élimination conforme des anciens appareils permet de préserver l'environnement et votre santé. Des renseignements complémentaires concernant l'élimination réglementaire des anciens appareils peuvent être obtenus auprès de la municipalité, des services d'élimination des déchets, ou du commerce ayant vendu l'appareil.</p> <p>Le produit réfrigérant utilisé dans cette machine exige des mesures de mise au rebut particulières.</p> <p>Pour plus d'informations, consultez votre agent local responsable de l'élimination des déchets.</p> |
|  | <p>Le symbole de la poubelle à roulettes barrée sur les piles/batteries conventionnelles et rechargeables indique qu'elles ne peuvent pas être jetées avec les déchets ménagers mais doivent être mises au rebut séparément.</p> <p>Lorsque les piles/batteries contiennent des matières toxiques, le symbole chimique de la substance toxique est présent sous le symbole, avec les significations suivantes :</p> <ul style="list-style-type: none"> - Pb : La pile/batterie contient du plomb - Cd : La pile/batterie contient du cadmium - Hg : La pile/batterie contient du mercure <p>Vous avez l'obligation légale de ramener les piles/batteries usagées. Les anciennes piles/batteries peuvent contenir des substances toxiques qui peuvent nuire à la santé ou à l'environnement si elles ne sont pas correctement mises au rebut. Les piles/batteries contiennent aussi d'importantes matières premières, telles que le fer, le zinc, le manganèse et le nickel, qui peuvent être réutilisées.</p> <p>Après l'utilisation, vous pouvez nous ramener les piles/batteries ou les déposer dans un point de collecte local (ex : point de vente ou centre de collecte local), et ce gratuitement. Sachez que les piles/batteries doivent être complètement déchargées avant d'être mises au rebut dans des points de collecte appropriés pour les piles/batteries usagées. Si vous jetez des piles/batteries qui ne sont pas complètement déchargées, veuillez à prendre les précautions nécessaires afin d'éviter les courts-circuits.</p> |
|  <p>ES/PT</p> | <p>Les matériaux d'emballage doivent être mis au rebut de manière respectueuse de l'environnement. Les cartons d'emballage peuvent être déposés dans des centres de recyclage du papier ou dans des points de collecte publics destinés au recyclage. Tous les films ou plastiques contenus dans l'emballage doivent être déposés dans des points de collecte publics.</p> |

Valable uniquement pour la France :

Points de collecte sur www.quefairedemesdechets.fr
Privilégiez la réparation ou le don de votre appareil !

« Le tri simplifié »

Le produit, les accessoires, les supports imprimés et les éléments d'emballage sont recyclables. Ils sont soumis à une responsabilité élargie du fabricant et sont triés et collectés séparément.



Veillez tenir compte des marquages présents sur le matériau d'emballage lors de sa mise au rebut. Il comporte des abréviations (a) et des numéros (b), qui ont la signification suivante :



1-7 : plastique / 20-22 : papier et carton / 80-98 : matériaux composites.

| Symbole | Matériau | Contenu dans les éléments d'emballage suivants pour ce produit |
|---------|-----------------------------|---|
| | Polyéthylène faible densité | Sac plastique intérieur, matériau moulé pour ranger la machine à glaçons dans l'emballage de vente. |
| | Carton ondulé | Emballage de vente |

12. Avis de conformité

Le produit est conforme aux exigences des directives européennes et nationales applicables. La preuve de la conformité a été fournie. Le fabricant possède les déclarations et la documentation correspondantes.



Le produit est conforme aux exigences des directives nationales applicables au Royaume-Uni.



Ce produit est conforme aux dispositions des directives nationales en vigueur de la République de Serbie.

La déclaration de conformité UE complète est disponible en téléchargement depuis le lien suivant :
https://www.targa.gmbh/downloads/conformity/444187_2307.pdf

13. Informations concernant la garantie

Vous pouvez télécharger ce manuel et bien d'autres ainsi que des vidéos sur les produits et des logiciels d'installation sur www.lidl-service.com. Ce code QR vous permet d'arriver directement sur le site du service après-vente LIDL (www.lidl-service.com) ; vous pouvez y ouvrir votre mode d'emploi en saisissant le numéro d'article (IAN).



Garantie de TARGA GmbH



Cher client, chère cliente,

La garantie accordée sur ce produit est de trois ans à partir de la date d'achat. En cas de vice sur ce produit, vous disposez de droits que vous pouvez faire valoir vis-à-vis du vendeur du produit. L'exercice de ces droits n'est pas limité par notre garantie exposée ci-après.

Conditions de garantie

La période de garantie commence à la date d'achat. Merci de conserver soigneusement le ticket de caisse d'origine. Il vous sera demandé comme preuve d'achat. Si un vice matériel ou de fabrication survient dans les trois ans qui suivent la date d'achat de ce produit, le produit sera réparé ou remplacé gratuitement, le choix restant à notre discrétion.

Période de garantie et droits résultant de vices

La période de garantie n'est pas prolongée en cas de son exercice. La même chose s'applique pour les pièces remplacées et réparées. Les dégâts et vices éventuellement présents dès l'achat doivent être signalés immédiatement dès le déballage. Une fois la période de garantie écoulée, toute réparation est payante.

Prestations incluses dans la garantie

L'appareil a été fabriqué selon des directives qualité strictes et a été soigneusement contrôlé avant d'être livré. La garantie s'applique aux défauts matériels ou de fabrication. Cette garantie ne s'étend pas aux pièces soumises à une usure normale et qui peuvent donc être considérées comme des pièces d'usure, ni aux dégâts sur les pièces fragiles comme p. ex. les interrupteurs, les piles rechargeables ou les pièces en verre. Cette garantie est invalidée si le produit est endommagé, est utilisé ou entretenu de manière inappropriée. Pour assurer une utilisation conforme du produit, toutes les instructions indiquées dans le mode d'emploi doivent être soigneusement respectées. Les utilisations et manipulations non conseillées dans le mode d'emploi ou qui font l'objet d'un avertissement doivent impérativement être évitées. Ce produit est destiné exclusivement à une

utilisation privée et non commerciale. La garantie prend fin en cas de manipulation abusive et inappropriée, de recours à la force et d'interventions qui ne sont pas effectuées par notre service technique autorisé. La réparation ou le remplacement du produit ne prolonge pas d'autant la période de garantie.

Processus d'application de la garantie

Afin de permettre un traitement rapide de votre demande, nous vous prions de suivre les indications suivantes :

- Avant de mettre votre produit en service, merci de lire avec attention la documentation jointe. Si un problème survient qui ne peut être résolu de cette manière, merci de vous adresser à notre assistance téléphonique.
- Pour toute demande, ayez la référence de l'article et si disponible, le numéro de série, à portée de main pour apporter la preuve de votre achat.
- S'il est impossible d'apporter une solution par téléphone, notre assistance téléphonique organisera une intervention technique en fonction de l'origine de la panne.

Indépendamment de la garantie commerciale souscrite, le vendeur reste tenu des défauts de conformité du bien et des vices réhibitoires dans les conditions prévues aux articles L217-4 à L217-13 du Code de la consommation et aux articles 1641 à 1648 et 2232 du Code Civil.

Article L217-16 du Code de la consommation

Lorsque l'acheteur demande au vendeur, pendant le cours de la garantie commerciale qui lui a été consentie lors de l'acquisition ou de la réparation d'un bien meuble, une remise en état couverte par la garantie, toute période d'immobilisation d'au moins sept jours vient s'ajouter à la durée de la garantie qui restait à courir. Cette période court à compter de la demande d'intervention de l'acheteur ou de la mise à disposition pour réparation du bien en cause, si cette mise à disposition est postérieure à la demande d'intervention.

Article L217-4 du Code de la consommation

Le vendeur livre un bien conforme au contrat et répond des défauts de conformité existant lors de la délivrance.

Il répond également des défauts de conformité résultant de l'emballage, des instructions de montage ou de l'installation lorsque celle-ci a été mise à sa charge par le contrat ou a été réalisée sous sa responsabilité.

Article L217-5 du Code de la consommation

Le bien est conforme au contrat :

1° S'il est propre à l'usage habituellement attendu d'un bien semblable et, le cas échéant :

- s'il correspond à la description donnée par le vendeur et possède les qualités que celui-ci a présentées à l'acheteur sous forme d'échantillon ou de modèle ;
- s'il présente les qualités qu'un acheteur peut légitimement attendre eu égard aux déclarations publiques faites par le vendeur, par le producteur ou par son représentant, notamment dans la publicité ou l'étiquetage ;

2° Ou s'il présente les caractéristiques définies d'un commun accord par les parties ou être propre à tout usage spécial recherché par l'acheteur, porté à la connaissance du vendeur et que ce dernier a accepté.

Article L217-12 du Code de la consommation

L'action résultant du défaut de conformité se prescrit par deux ans à compter de la délivrance du bien.

Article 1641 du Code civil

Le vendeur est tenu de la garantie à raison des défauts cachés de la chose vendue qui la rendent impropre à l'usage auquel on la destine, ou qui diminuent tellement cet usage que l'acheteur ne l'aurait pas acquise, ou n'en aurait donné qu'un moindre prix, s'il les avait connus.

Article 1648 1er alinéa du Code civil

L'action résultant des vices rédhibitoires doit être intentée par l'acquéreur dans un délai de deux ans à compter de la découverte du vice.

Les pièces détachées indispensables à l'utilisation du produit sont disponibles pendant la durée de la garantie du produit.



Service



Téléphone : 0800 919270

E-Mail : targa@lidl.fr

IAN: 444187_2307



Fabricant

Important : l'adresse suivante n'est pas l'adresse de notre service technique. Contactez d'abord notre service technique aux coordonnées ci-dessus.

TARGA GmbH

Coesterweg 45

59494 Soest

ALLEMAGNE

Garantie de TARGA GmbH

Cher client, chère cliente,

La garantie accordée sur ce produit est de trois ans à partir de la date d'achat. En cas de vice sur ce produit, vous disposez de droits que vous pouvez faire valoir vis-à-vis du vendeur du produit. L'exercice de ces droits n'est pas limité par notre garantie exposée ci-après.

Conditions de garantie

La période de garantie commence à la date d'achat. Merci de conserver soigneusement le ticket de caisse d'origine. Il vous sera demandé comme preuve d'achat. Si un vice matériel ou de fabrication survient dans les trois ans qui suivent la date d'achat de ce produit, le produit sera réparé ou remplacé gratuitement, le choix restant à notre discrétion.

Période de garantie et droits résultant de vices

La période de garantie n'est pas prolongée en cas de son exercice. La même chose s'applique pour les pièces remplacées et réparées. Les dégâts et vices éventuellement présents dès l'achat doivent être signalés immédiatement dès le déballage. Une fois la période de garantie écoulée, toute réparation est payante.

Prestations incluses dans la garantie

L'appareil a été fabriqué selon des directives qualité strictes et a été soigneusement contrôlé avant d'être livré. La garantie s'applique aux défauts matériels ou de fabrication. Cette garantie ne s'étend pas aux pièces soumises à une usure normale et qui peuvent donc être considérées comme des pièces d'usure, ni aux dégâts sur les pièces fragiles comme p. ex. les interrupteurs, les piles rechargeables ou les pièces en verre. Cette garantie est invalidée si le produit est endommagé, est utilisé ou entretenu de manière inappropriée. Pour assurer une utilisation conforme du produit, toutes les instructions indiquées dans le mode d'emploi doivent être soigneusement respectées. Les utilisations et manipulations non conseillées dans le mode d'emploi ou qui font l'objet d'un avertissement doivent impérativement être évitées. Ce produit est destiné exclusivement à une utilisation privée et non commerciale. La garantie prend fin en cas de manipulation abusive et inappropriée, de recours à la force et d'interventions qui ne sont pas effectuées par notre service technique autorisé. La réparation ou le remplacement du produit ne prolonge pas d'autant la période de garantie.

Processus d'application de la garantie

Afin de permettre un traitement rapide de votre demande, nous vous prions de suivre les indications suivantes :

- Avant de mettre votre produit en service, merci de lire avec attention la documentation jointe. Si un problème survient qui ne peut être résolu de cette manière, merci de vous adresser à notre assistance téléphonique.

- Pour toute demande, ayez la référence de l'article et si disponible, le numéro de série, à portée de main pour apporter la preuve de votre achat.
- S'il est impossible d'apporter une solution par téléphone, notre assistance téléphonique organisera une intervention technique en fonction de l'origine de la panne.



Service

BE Téléphone : 0800 12089
E-Mail : targa@lidl.be

LU Téléphone : 8002 5142
E-Mail : targa@lidl.be

CH Téléphone : 0800 56 44 33
E-Mail : targa@lidl.ch

IAN: 444187_2307



Fabricant

- Important : l'adresse suivante n'est pas l'adresse de notre service technique. Contactez d'abord notre service technique aux coordonnées ci-dessus.
TARGA GmbH
Coesterweg 45
59494 Soest
ALLEMAGNE

Inhoud

| | |
|---|-----------|
| 1. Beoogd gebruik..... | 60 |
| 2. Inhoud van het pakket | 60 |
| 3. Technische specificaties..... | 61 |
| 4. Veiligheidsinstructies | 62 |
| 5. Copyright | 67 |
| 6. Voordat u start... .. | 68 |
| 7. Aan de slag | 68 |
| 7.1 Bijvullen met drinkwater | 68 |
| 7.2 Ijsblokjes gaan maken..... | 69 |
| 7.2.1 Grote ijsblokjes maken | 69 |
| 7.2.2 Kleine ijsblokjes maken..... | 69 |
| 7.3 Stoppen met ijsblokjes maken | 70 |
| 8. Onderhoud/reiniging | 70 |
| 9. Opslag indien niet in gebruik..... | 71 |
| 10. Problemen oplossen | 72 |
| 10.1 De ijsblokjesmaker werkt niet..... | 72 |
| 10.2 De led "WATER TOEVOEGEN" (4) brandt | 72 |
| 10.3 De led "IJS VOL" (5) brandt | 72 |
| 10.4 Zowel de leds "WATER TOEVOEGEN" (4) als "IJS VOL" (5) branden..... | 72 |
| 10.5 Geen ijsblokjes gemaakt of ijsblokjes te klein..... | 72 |
| 11. Milieuregelgeving en informatie over afvalverwerking | 73 |
| 12. Conformiteit..... | 74 |
| 13. Garantie | 75 |

Gefeliciteerd!

Met de aanschaf van deze SilverCrest SEMK 105 B2-ijsblokjesmaker, hierna 'ijsblokjesmaker' genoemd, hebt u gekozen voor een kwaliteitsproduct.

Raak vóór het eerste gebruik vertrouwd met de manier waarop de ijsblokjesmaker werkt en lees deze handleiding zorgvuldig door. Volg de veiligheidsinstructies zorgvuldig op en gebruik de ijsblokjesmaker alleen zoals beschreven in de handleiding en voor de aangegeven toepassingen.

Bewaar deze handleiding op een veilige plaats. Als u de ijsblokjesmaker aan iemand anders overdraagt, geeft u er ook alle relevante documenten bij.

1. Beoogd gebruik

Deze ijsblokjesmaker is een huishoudelijk apparaat en wordt uitsluitend gebruikt voor het maken van ijsblokjes uit drinkwater. Het apparaat mag niet buitenshuis worden gebruikt. De ijsblokjesmaker is niet ontworpen voor zakelijke of commerciële toepassingen. Gebruik de ijsblokjesmaker alleen voor persoonlijke toepassingen in een huiselijke omgeving. Elke andere toepassing komt niet overeen met het beoogde gebruik. Deze ijsblokjesmaker voldoet aan alle relevante normen en richtlijnen met betrekking tot CE-conformiteit. Wijzigingen aan de ijsblokjesmaker, anders dan wijzigingen die worden aanbevolen door de fabrikant, kunnen ertoe leiden dat niet meer aan deze normen wordt voldaan. De fabrikant is niet aansprakelijk voor eventuele schade of defecten die het gevolg zijn van deze wijzigingen. Gebruik alleen accessoires die bij het apparaat zijn geleverd door de fabrikant.

Houd u aan de regelgeving en wetten in het land van gebruik.





2. Inhoud van het pakket

Haal de ijsblokjesmaker en alle accessoires uit de verpakking. Verwijder het verpakkingsmateriaal en controleer of alle onderdelen volledig en onbeschadigd zijn. Bel de fabrikant als iets ontbreekt of beschadigd is.

- **Ijsblokjesmaker**
- **Ijsblokjesmandje**
- **Ijsblokjeschep**
- **Deze handleiding**
- **Beknopte handleiding**

Deze handleiding heeft een uitvouwbare omslag. Op de binnenkant van de omslag vindt u een afbeelding van de SilverCrest SEMK 105 B2-ijsblokjesmaker met alle genummerde onderdelen. U

kunt deze pagina uitvouwen laten terwijl u de verschillende hoofdstukken van deze handleiding leest. Zo kunt u op elk gewenst moment de desbetreffende knoppen bekijken. Deze nummers hebben de volgende betekenis:

| | |
|-----------|--|
| 1 | Deksel |
| 2 | Bedieningspaneel |
| 3 | Led "IJS MAKEN" >>  /  kleine/grote ijsblokjes |
| 4 |  Led "WATER TOEVOEGEN" |
| 5 |  Led "IJS VOL" |
| 6 |  Knop POWER |
| 7 | Ventilatie-uitgang |
| 8 | Ijsblokjesschep |
| 9 | Ventilatioeroosters |
| 10 | Netsnoer |
| 11 | Ventilatioeroosters |
| 12 | Aftap-opening (met stop) |
| 13 | Waterreservoir |
| 14 | Ijsblokjesmandje |

3. Technische specificaties

| | |
|-------------------------|--|
| Fabrikant | TARGA GmbH |
| Omschrijving | SilverCrest SEMK 105 B2 |
| Stroomvoorziening | 220 - 240 V~ (AC), 50 Hz |
| Stroomverbruik | 105 W |
| Energieverbruik | 0,8 A |
| Productie/24 uur | ongeveer 11-12 kg |
| Capaciteit van | Waterreservoir (13): 2,1 liter Ijsblokjesmandje (14): 800 g |
| Klimaatklasse | ST, SN, N, T |
| Koelmiddel, hoeveelheid | R600a, 28 g |
| Isolatiemateriaal | cyclopentaan |

De technische data en het ontwerp kunnen zonder voorafgaande kennisgeving worden gewijzigd.

4. Veiligheidsinstructies

Voordat u deze ijsblokjesmaker voor het eerst gebruikt, dient u de onderstaande opmerkingen te lezen en alle waarschuwingen op te volgen, zelfs als u de bediening van elektronische apparatuur kent. Bewaar deze handleiding op een veilige plaats, zodat u deze later kunt raadplegen. Als u de ijsblokjesmaker verkoopt of weggeeft, dient u ook de handleiding erbij te doen. Deze maakt integraal deel uit van de ijsblokjesmaker.

Verklaring van de gebruikte symbolen



GEVAAR! Dit signaalwoord duidt op een gevaar met een hoog risico dat tot de dood of zwaar lichamelijk letsel leidt, als het niet wordt vermeden.



WAARSCHUWING! Dit signaalwoord duidt op een gevaar met een gemiddeld risico dat tot de dood of zwaar lichamelijk letsel kan leiden, als het niet wordt vermeden.



VOORZICHTIG! Dit signaalwoord staat bij belangrijke instructies ter bescherming tegen schade aan eigendommen.



GEVAAR! Dit symbool duidt op gevaar voor de menselijke gezondheid en het risico van overlijden en/of het risico van schade aan de eigendommen als gevolg van een elektrische schok.



Brandgevaar!



Dit symbool duidt producten aan waarvan de fysische en chemische samenstelling is getest en niet-gevaarlijk is

bevonden voor de gezondheid bij gebruik in contact met levensmiddelen in overeenstemming met de eisen van de EU-richtlijn 1935/2004.



Dit symbool staat bij nadere informatie over het onderwerp.



Wisselspanning



Adres fabrikant



WAARSCHUWING! Voorspelbaar misbruik

- Gebruik de ijsblokjesmaker in overeenstemming met de instructies. Onjuist gebruik van het apparaat kan verwondingen veroorzaken.
- De ijsblokjesmaker mag niet worden gebruikt met een externe timer of een apart afstandsbedieningssysteem.
- **WAARSCHUWING!** Stekkerdozen of voedingsadapters die niet vast zijn gemonteerd, mogen niet op de achterkant van de ijsblokjesmaker worden geplaatst.



GEVAAR! Persoonlijke veiligheid

- Deze ijsblokjesmaker kan worden gebruikt door kinderen vanaf 8 jaar en personen met beperkte fysieke, zintuiglijke of verstandelijke vermogens, of met onvoldoende ervaring en kennis als er toezicht aanwezig is of als ze instructies hebben ontvangen over het juiste gebruik van de ijsblokjesmaker en de risico's begrijpen die ermee samenhangen.
- Laat kinderen niet met de ijsblokjesmaker spelen.
- Het product mag niet worden gereinigd of onderhouden door kinderen die niet onder toezicht staan.



GEVAAR! Verpakkingsmateriaal is geen speelgoed. Laat kinderen niet met plastic zakken spelen. Er bestaat gevaar voor verstikking.

Houd de ijsblokjesmaker buiten het bereik van kinderen.

Algemene veiligheidsinstructies



GEVAAR! Risico op elektrische schok

- De ijsblokjesmaker mag alleen in droge ruimten binnenshuis worden gebruikt.
- Het netsnoer (10) mag niet beschadigd zijn. Vervang nooit een beschadigd netsnoer (10). Neem in plaats daarvan contact op met onze hotline. Als het netsnoer (10) beschadigd is, loopt u het risico van een elektrische schok.
- Als het netsnoer van dit apparaat beschadigd raakt, moet u dit laten vervangen door de fabrikant, de klantenservice of een andere bevoegde persoon om zo mogelijk gevaar te vermijden.
- Open nooit de behuizing van de ijsblokjesmaker, omdat deze geen onderdelen bevat die onderhoud vereisen. Als u de behuizing opent, kunt u worden blootgesteld aan een elektrische schok.
- Als u merkt dat de ijsblokjesmaker rook, een vreemde geur of vreemde geluiden produceert, schakelt u de ijsblokjesmaker onmiddellijk uit en trekt u de stekker uit het stopcontact. In dat geval mag u de ijsblokjesmaker pas gebruiken nadat deze is nagekeken door een bevoegd onderhoudstechnicus. Adem rook die uit het apparaat komt nooit in. Raadpleeg een arts als u per ongeluk rook inademt. De ingeademde rook kan schadelijk zijn voor uw gezondheid.

- Zorg ervoor dat het netsnoer (10) niet kan worden beschadigd door scherpe randen of hete delen.
- Zorg ervoor dat het netsnoer (10) niet platgedrukt kan worden.
- Trek de stekker van de ijsblokjesmaker altijd uit het stopcontact als u niet aanwezig bent en vóór montage, demontage of reiniging.
- Trek hierbij altijd aan de stekker en nooit aan het netsnoer (10) zelf.
- Als u zichtbare schade aan de ijsblokjesmaker of het netsnoer (10) opmerkt, schakelt u het apparaat uit, trekt u de stekker uit het stopcontact en neemt u contact op met de klantenservice.
- Als u het apparaat volledig van het elektriciteitsnet wilt loskoppelen, trekt u de stekker uit het stopcontact. Sluit de ijsblokjesmaker alleen aan op een correct geïnstalleerd, gemakkelijk bereikbaar stopcontact waarvan de netspanning overeenkomt met die op het typeplaatje. Na het aansluiten van het apparaat moet het stopcontact nog steeds gemakkelijk bereikbaar zijn, zodat u de stekker snel uit het stopcontact kunt trekken bij een noodsituatie.
- Dompel de ijsblokjesmaker nooit onder in water of andere vloeistoffen. Als vloeistof doordringt in de ijsblokjesmaker, trekt u onmiddellijk de stekker uit het stopcontact en neemt u contact op met onze klantenservice.



GEVAAR! Brandgevaar

- Dit product bevat een kleine hoeveelheid isobutaan (R600a) als koelmiddel; dit is een natuurlijk, milieuvriendelijk gas dat

ontvlambaar is. Mocht dit gaan lekken, haal dan de stekker uit het stopcontact en vermijd open vuur en ontstekingsbronnen. Ventileer de ruimte waarin de ijsblokjesmaker staat en neem contact op met onze hotline.

- Bewaar geen explosieve materialen zoals spuitbussen met ontvlambare drijfgassen in het apparaat.
- Zorg ervoor dat de ventilatieroosters (9, 11) in de behuizing van het apparaat niet worden geblokkeerd. Stel de ijsblokjesmaker zo op dat de ventilatieroosters (9, 11) en de ventilatie-uitgang (7) door niets worden geblokkeerd. Het apparaat heeft rondom een vrije ruimte van ongeveer 20 cm nodig.
- Gebruik geen verlengsnoer voor het gebruik van de ijsblokjesmaker.
- Het apparaat hoeft tijdens het gebruik niet voortdurend in de gaten te worden gehouden, maar controleer het wel regelmatig.



WAARSCHUWING! Risico op letsel

- Er bestaat verstikkingsgevaar bij het nuttigen van dranken met ijsblokjes. Verstikkingsgevaar!
- Gebruik alleen drinkwater in de ijsblokjesmaker, nooit andere vloeistoffen.
- Laat nooit langer dan 24 uur water in het waterreservoir (13) staan om schimmelvorming te voorkomen. Laat het oude water weglopen en vul het reservoir weer.
- Bewaar geen levensmiddelen in de ijsblokjesmaker.
- Vul het waterreservoir (13) niet met warm water.

- Gebruik alleen de meegeleverde accessoires.
- Draai de ijsblokjesmaker tijdens transport nooit ondersteboven.
- Laat de ijsblokjesmaker na transport minstens 2 uur staan voordat u deze gebruikt.



VOORZICHTIG! Kans op schade aan eigendommen

- Probeer nooit het ontdooiproces te versnellen door middelen te gebruiken die niet door de fabrikant worden aanbevolen.
- Het koelcircuit van de ijsblokjesmaker mag niet worden beschadigd.

5. Copyright

De volledige inhoud van deze gebruikershandleiding wordt beschermd door het auteursrecht en wordt uitsluitend ter informatie aan de lezer verstrekt. Het is strikt verboden om gegevens en informatie te kopiëren zonder voorafgaande uitdrukkelijke schriftelijke toestemming van de auteur. Dit geldt ook voor commercieel gebruik van de inhoud en informatie. Alle teksten en afbeeldingen waren actueel op het moment dat deze handleiding werd gedrukt. De inhoud kan zonder kennisgeving worden gewijzigd.

6. Voordat u start...

Verwijder de SEMK 105 B2-ijsblokjesmaker en alle accessoires uit de verpakking en controleer of de inhoud van de verpakking compleet is. Verwijder alle beschermende films.

Houd het verpakkingsmateriaal buiten bereik van kinderen en voer dit op de juiste wijze af.

7. Aan de slag

Voordat u voor het eerst ijsblokjes maakt voor gebruik, reinigt u alle onderdelen van de ijsblokjesmaker om eventuele productieresten te verwijderen. Reinig deze zoals beschreven in het hoofdstuk 'Onderhoud/reiniging'.



VOORZICHTIG! Kans op schade aan eigendommen

- ❖ Laat de ijsblokjesmaker na transport minstens 2 uur staan voordat u deze gebruikt.
- ❖ De omgevingstemperatuur moet tijdens gebruik ongeveer 10 °C tot 43 °C zijn.

Steek vervolgens de stekker in een stopcontact dat aan de eisen voldoet. De led "IJS MAKEN" (3) knippert groen.

De ijsblokjesmaker staat nu in de stand-bymodus en is klaar voor gebruik.

7.1 Bijvullen met drinkwater



- ❖ Gebruik altijd vers drinkwater! Gebruik nooit water van ontdooide ijsblokjes opnieuw!
- ❖ De temperatuur van het drinkwater mag niet hoger zijn dan 25 °C.
- ❖ Zorg ervoor dat de aftap-opening (12) van het waterreservoir (13) is afgesloten met de stop.

- Open het deksel (1) en verwijder het ijsblokjesmandje (14).
- Vul het waterreservoir (13) met vers drinkwater. Vul dit niet boven de markering **MAX**.
- Plaats het ijsblokjesmandje (14) terug en sluit het deksel (1).

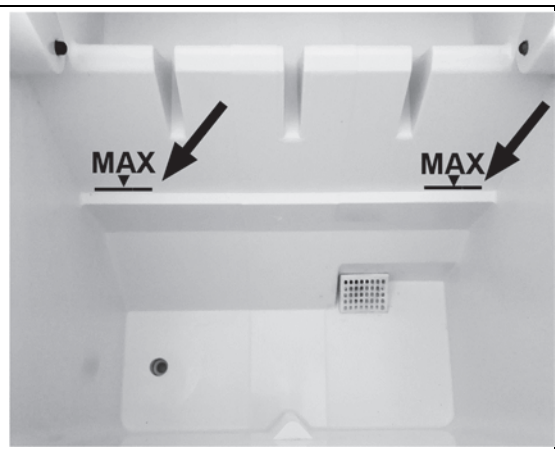

De MAX-markering is, in tegenstelling tot de bovenstaande afbeelding, slechts in reliëf aangebracht in het materiaal van het apparaat en kan vanwege de voedselveiligheid niet in het zwart worden weergegeven.

7.2 Ijsblokjes gaan maken



- ❖ De eerste keer dat u ijsblokjes maakt, kan het iets langer duren dan hieronder is aangegeven, omdat het apparaat nog niet koud is.
- ❖ Vanwege de temperatuur van het water en de omgevingstemperatuur zijn er drie ijsbereidingscycli nodig voor het maken van de grootste ijsblokjes.
- ❖ De productietijd is een directe afgeleide van de watertemperatuur en de omgevingstemperatuur.

7.2.1 Grote ijsblokjes maken



De standaardinstelling is het maken van grote ijsblokjes.

Na elke productiecyclus bestaat de mogelijkheid om de grootte van de ijsblokjes te wijzigen door de "POWER"-knop  (6) gedurende ongeveer 3 seconden ingedrukt te houden. De geselecteerde modus wordt als volgt weergegeven op het bedieningspaneel (2):

De led "IJS MAKEN" (3) brandt groen: het apparaat produceert grote ijsblokjes.

De led "IJS MAKEN" (3) brandt geel: het apparaat produceert kleine ijsblokjes.

- Druk kort op de "POWER"-knop  (6) om te beginnen met het maken van grote ijsblokjes. De led "IJS MAKEN" (3) knippert groen.
- Afhankelijk van de omgevingstemperatuur vallen de ijsblokjes na 7 tot 15 minuten in het ijsblokjesmandje (14).
- U kunt de ijsblokjes op elk gewenst moment verwijderen. Open het deksel (1), verwijder de gewenste ijsblokjes met het ijsblokjeschep (8) en sluit het deksel (1) weer.
- Als de led "IJS VOL" (5) rood brandt, is het ijsblokjesmandje (14) vol. Het maken van ijsblokjes wordt onderbroken. Zodra u voldoende ijsblokjes hebt verwijderd, hervat het apparaat de productie.



Soms kunnen de ijsblokjes zich opstapelen, de lichtdiode blokkeren en een foutief signaal geven dat het ijsblokjesmandje (14) vol is. Gebruik in dat geval de ijsblokjeschep (8) om de ijsblokjes gelijkmatig over het ijsblokjesmandje (14) te verdelen. De ijsbereiding wordt automatisch hervat zodra de lichtdiode vrij is.

- Als de led "WATER TOEVOEGEN" (4) rood brandt, zit er te weinig water in het waterreservoir (13). Het maken van ijsblokjes wordt gestopt.
- Open het deksel (1), verwijder het ijsblokjesmandje (14) en vul het waterreservoir (13) bij met vers drinkwater als u door wilt gaan met het maken van ijsblokjes.
- Plaats het ijsblokjesmandje (14) terug, sluit het deksel (1) en druk kort op de "POWER"-knop  (6) om verder te gaan.

7.2.2 Kleine ijsblokjes maken

- Als u tijdens het maken van grote ijsblokjes op de "POWER"-knop  (6) drukt en deze ongeveer 3 seconden lang ingedrukt houdt, gaat de led "IJS MAKEN" (3) geel branden. Bij de volgende cyclus maakt de ijsblokjesmaker kleine ijsblokjes.

7.3 Stoppen met ijsblokjes maken



Ververs het water in het waterreservoir (13) uiterlijk na 24 uur om schimmelvorming te voorkomen.

- Druk nogmaals kort op de "POWER"-knop  (6) om te stoppen met ijsblokjes maken. De led "IJS MAKEN" (3) knippert groen.
- Haal de ijsblokjes uit het ijsblokjesmandje (14) en trek de stekker uit het stopcontact.
- Laat de ijsblokjesmaker ontdooien.
- Controleer vervolgens of er water in het achterste gedeelte van de ijsblokjesmaker staat. Zo ja, kantel het apparaat dan iets naar voren, zodat het water in het waterreservoir (13) kan stromen.
- Tap nu het water uit het waterreservoir (13) af. Trek het apparaat over de rand van het werkoppervlak naar voren, zodat de aftap-opening (12) gemakkelijk te bereiken is, maar het apparaat nog steeds stabiel staat.
- Houd een bak van geschikte grootte onder de aftap-opening (12) en verwijder de stop.
- Zodra al het water eruit is gelopen, sluit u de aftap-opening (12) weer af met de stop.

8. Onderhoud/reiniging



GEVAAR! Risico op elektrische schok

Trek altijd de stekker uit het stopcontact voordat u gaat schoonmaken. Dit kan leiden tot een elektrische schok.

Giet of spuit geen vloeistoffen op de ijsblokjesmaker en dompel deze niet onder in water of andere vloeistoffen. Dit kan leiden tot kortsluiting die elektrische schokken of brand kan veroorzaken.



WAARSCHUWING

Leeg het waterreservoir (13) na maximaal 24 uur om schimmelvorming te voorkomen.



WAARSCHUWING voor schade aan eigendommen

Gebruik geen schurende of chemische schoonmaakmiddelen of gereedschap die het oppervlak kunnen bekrassen (bijv. metaalsponsjes). Anders kan de ijsblokjesmaker beschadigd raken.

Gebruik geen kokend water voor het schoonmaken.

Reinig de metalen staven aan de achterkant van het apparaat niet met een doek of iets dergelijks. Krassen hebben een nadelig effect op de productieresultaten.



Probeer de ijsblokjesmaker en de bijbehorende accessoires niet in de vaatwasser te reinigen. Dit levert onherstelbare schade op!

De zelfreinigende functie van de ijsblokjesmaker activeren:

- Als de ijsblokjesmaker nog in gebruik is, volgt u de instructies in het hoofdstuk "Stoppen met ijsblokjes maken".
- Steek de stekker in een stopcontact.

- Vul het apparaat met vers water tot aan de MAX-markering, zoals beschreven in het gedeelte "Bijvullen met drinkwater".
- Druk op de "POWER"-knop  (6) en houd deze circa 10 seconden ingedrukt. Het apparaat start het zelfreinigingsproces, waarbij achtereenvolgens de leds "IJS MAKEN" (3), "WATER TOEVOEGEN" (4) en "IJS VOL" (5) rood of groen oplichten. Na ongeveer 15 minuten schakelt het apparaat naar de stand-bymodus en knippert de led "IJS MAKEN" (3) groen.
- Trek de stekker uit het stopcontact en laat het water uit de aftap-opening (12) weglopen.
- Verwijder het ijsblokjesmandje (14) en reinig de binnenkant van het apparaat met een vochtige doek. Reinig de metalen staven aan de achterkant van het apparaat niet met een doek. Hierdoor zouden deze beschadigd kunnen raken, hetgeen de ijsproductie nadelig zou kunnen beïnvloeden.
- Giet een beetje azijn op de doek om hardnekkig vuil en afzettingen te verwijderen. Spoel vervolgens het waterreservoir (13) met schoon water en laat het door de aftap-opening (12) naar buiten lopen. Veeg het apparaat daarna af met een vochtige doek af.
- Het ijsblokjesmandje (14) en de ijsblokjeschep (8) kunnen in warm water met een mild afwasmiddel worden gereinigd.
- Reinig de behuizing en het netsnoer (10) met een vochtige doek. Spuit een beetje mild afwasmiddel op de doek om hardnekkig vuil en afzettingen te verwijderen. Veeg vervolgens af met een vochtige doek om eventuele resten van het reinigingsmiddel te verwijderen. Zorg ervoor dat het apparaat en het netsnoer (10) aan de buitenkant volledig droog zijn voordat u dit opnieuw gaat gebruiken.

9. Opslag indien niet in gebruik

Als u de ijsblokjesmaker gedurende een langere periode niet gebruikt, bewaart u deze op een schone en droge plaats.

- Leeg het waterreservoir (13) en maak het grondig schoon zoals beschreven in het hoofdstuk "Onderhoud/reiniging".
- Wikkel het netsnoer (10) op de kabelopwinder die zich aan de onderkant van de ijsmaker bevindt.
- Laat het deksel (1) open en laat alles goed drogen voordat u het deksel (1) sluit en de ijsblokjesmaker opbergt op een veilige plaats uit de buurt van stof.

10. Problemen oplossen

Als uw ijsblokjesmakerniet normaal werkt, volgt u de onderstaande instructies om te proberen het probleem op te lossen. Als de storing niet kan worden opgelost via de onderstaande tips, neemt u contact op met onze hotline.

10.1 De ijsblokjesmaker werkt niet

- De stekker is niet in het stopcontact gestoken. Steek de stekker in een stopcontact.
- Het stopcontact is defect. Test de ijsblokjesmaker op een ander stopcontact waarvan u zeker weet dat het werkt.

10.2 De led "WATER TOEVOEGEN" (4) brandt

- Er zit te weinig water in het waterreservoir (13). Vul het water bij.
- Het waterfilter op de bodem van het waterreservoir (13) is verstopt. Verwijder eventuele voorwerpen/afzettingen die het waterfilter blokkeren. Indien nodig trekt u het waterfilter recht omhoog om het te reinigen. Zorg ervoor dat u het terugplaatst voordat u het apparaat weer gebruikt. Volg de instructies voor het verwijderen van hardnekkig vuil en afzettingen in het hoofdstuk "Onderhoud/reiniging".

10.3 De led "IJS VOL" (5) brandt

- Het ijsblokjesmandje (14) is vol. Verwijder ijsblokjes. De productie wordt automatisch hervat.
- De infraroodsensoren boven het ijsblokjesmandje (14) zijn vuil en geven aan dat het ijsblokjesmandje (14) vol is. Reinig de infraroodsensoren met een zachte doek.





10.4 Zowel de leds "WATER TOEVOEGEN" (4) als "IJS VOL" (5) branden

- Het ijsblokjesbakje aan de achterkant van het apparaat is verstopt. Controleer of de verstopping is veroorzaakt door een ijsblokje en verwijder dit voorzichtig. Start het apparaat opnieuw op door de stekker uit het stopcontact te halen en weer in het stopcontact te steken.

10.5 Geen ijsblokjes gemaakt of ijsblokjes te klein

- De omgevingstemperatuur is te hoog, deze mag niet hoger zijn dan 43 °C.
- De watertemperatuur is te hoog, deze moet tussen de 8 °C en 25 °C liggen.

11. Milieuregelgeving en informatie over afvalverwerking

| | |
|--|--|
|  | <p>Apparaten die met dit symbool zijn gekenmerkt, zijn onderworpen aan de Europese richtlijn 2012/19/EU. Alle oude elektrische en elektronische apparaten moeten gescheiden van het huishoudelijk afval worden ingeleverd op de daartoe aangewezen plaatsen. Door uw oude apparaten gescheiden in te leveren, voorkomt u schade aan het milieu en risico's voor de persoonlijke gezondheid. U kunt voor meer informatie over het correct inleveren van oude apparaten terecht bij uw gemeente, het afvalverwerkingsbedrijf of de winkel waar u het apparaat hebt gekocht.</p> <p>Voor het koelmiddel dat in dit apparaat wordt gebruikt, zijn speciale verwijderingsmaatregelen vereist.</p> <p>Neem voor meer informatie contact op met uw plaatselijke afvalverwerkingsbedrijf.</p> |
|  | <p>Het symbool van de doorgekruiste verrijdbare afvalbak op gewone en oplaadbare batterijen geeft aan dat ze niet bij het normale huisvuil thuishoren, maar apart moeten worden afgevoerd.</p> <p>Wanneer batterijen giftige stoffen bevatten, wordt onder dit symbool het chemische symbool van de giftige stof vermeld, met de volgende betekenissen:</p> <ul style="list-style-type: none"> - Pb: batterij/accu bevat lood - Cd: batterij/accu bevat cadmium - Hg: batterij/accu bevat kwik <p>U bent wettelijk verplicht gebruikte batterijen/accu's in te leveren. Afgedankte batterijen/accu's kunnen giftige stoffen bevatten die mogelijk schadelijk zijn voor de gezondheid of het milieu als ze niet op de juiste manier worden opgeslagen of verwijderd. Batterijen/accu's bevatten ook belangrijke grondstoffen, zoals ijzer, zink, mangaan en nikkel die kunnen worden hergebruikt.</p> <p>Na gebruik kunt u de batterijen/accu's gratis bij ons of bij een plaatselijk inzamelpunt (bijv. in de detailhandel of een plaatselijk inzamelpunt) inleveren. Zorg dat accu's/batterijen helemaal leeg zijn voordat u ze inlevert bij een verzamelpunt voor afgedankte batterijen/accu's. Als u accu's/batterijen inlevert die niet helemaal leeg zijn, moet u voorzorgsmaatregelen treffen om kortsluiting te voorkomen.</p> |
|   <p>ES/PT</p> | <p>Gooi al het verpakkingsmateriaal weg op een milieuvriendelijke manier. De kartonnen verpakking kan voor recycling naar de oudpapierbak of een openbaar inzamelpunt worden gebracht. Folie of plastic in de verpakking moet worden ingeleverd via een daarvoor bestemde inzamelmethode.</p> |

Alleen relevant voor Frankrijk:**"Eenvoudig scheiden"**

Het product, de accessoires, meegeleverd drukwerk en onderdelen van de verpakking zijn recyclebaar. Deze zijn onderworpen aan een uitgebreidere verantwoordelijkheid van de fabrikant en worden gesorteerd en gescheiden ingezameld.

| | Let bij het verwijderen van het verpakkingsmateriaal op de aangebrachte merktekens; op het etiket staan de afkortingen (a) en (b) met de volgende betekenis: | |
|--------|--|---|
| | 1-7: kunststof/20-22: papier en karton/80-98: samengestelde materialen. | |
| Symbol | Materiaal | Bevat de volgende verpakkingselementen voor dit product |
| | Polyethyleen met een lage dichtheid | Plastic binnenzak, vormmateriaal om de ijsblokjesmaker vast te zetten in de verkoopverpakking |
| | Golfkarton | Verkoopverpakking |

12. Conformiteit

Het product voldoet aan de eisen van de toepasselijke Europese en nationale richtlijnen. Er is bewijs van conformiteit verstrekt. De fabrikant beschikt over de relevante verklaringen en documentatie.



Het product voldoet aan de eisen van de toepasselijke nationale richtlijnen van Groot-Brittannië.



Dit product voldoet aan de eisen van de toepasselijke nationale richtlijnen van de Republiek Servië.

De volledige Europese conformiteitsverklaring is te downloaden via deze link:

https://www.targa.gmbh/downloads/conformity/444187_2307.pdf

13. Garantie

Garantie van TARGA GmbH

Geachte klant,

U krijgt op dit apparaat 3 jaar garantie vanaf de datum van aankoop. In het geval van gebreken aan dit product heeft u ten opzichte van de verkoper van het product bepaalde wettelijke rechten. Deze wettelijke rechten worden door onze hierna volgende garantie niet beperkt.

Garantievoorwaarden

De garantietermijn begint op de datum van aankoop. Bewaart u de originele kassabon goed. Deze bon is nodig als bewijs van aankoop. Indien er binnen drie jaar vanaf de datum van aankoop van dit product een materiaal- of fabricagefout optreedt, wordt het product door ons - naar ons goedgevonden - gratis gerepareerd of vervangen.

Garantietermijn en wettelijke aanspraak bij gebreken

De garantietermijn wordt door de wettelijke aanspraak bij gebreken niet verlengd. Dit geldt ook voor vervangen en gerepareerde onderdelen. Eventueel reeds bij aankoop aanwezige schade en gebreken dienen onmiddellijk na het uitpakken te worden gemeld. Na afloop van de garantietermijn benodigde reparaties worden alleen tegen betaling uitgevoerd.

Garantiedekking

Het apparaat is zorgvuldig gefabriceerd volgens strenge kwaliteitsrichtlijnen en voor de levering nauwgezet onderzocht. De garantie dekt materiaal- en fabricagefouten. Deze garantie dekt geen onderdelen van het product die onderhevig zijn aan normale slijtage en daardoor kunnen worden beschouwd als slijtbare onderdelen of beschadigingen aan breekbare onderdelen zoals schakelaars, batterijen of onderdelen gemaakt van glas. De garantie vervalt als het product beschadigd, niet doelmatig gebruikt of onderhouden is. Voor een doelmatig gebruik van het product dienen alle in de meegeleverde handleiding opgenomen aanwijzingen strikt te worden nageleefd. Gebruiksdoeleinden en handelingen die in de handleiding worden afgeraden of waarvoor wordt gewaarschuwd, dienen in elk geval te worden vermeden. Het product is uitsluitend bestemd voor privégebruik en niet voor commercieel gebruik. In geval van misbruik of niet doelmatig gebruik, gebruik van geweld of ingrepen die niet zijn uitgevoerd door onze geautoriseerde service-afdeling, komt de garantie te vervallen. Met de reparatie of vervanging van het product begint geen nieuwe garantietermijn.

Afwikkeling van een garantieclaim

Gelieve voor een snelle verwerking van uw probleem de volgende aanwijzingen in acht te nemen:

- Lees voordat u het product in gebruik neemt de bijbehorende documentatie aandachtig door. Mocht er een probleem optreden dat op deze manier niet kan worden opgelost, neem dan contact op met onze hotline.
- Houdt u bij elke navraag de kassabon en het artikelnummer of indien beschikbaar het serienummer als bewijs van aankoop bij de hand.
- In het geval dat een oplossing per telefoon niet mogelijk is, zal onze hotline er afhankelijk van de oorzaak van het probleem voor zorgen dat het probleem op andere wijze wordt opgelost.

- Op www.lidl-service.com kunt u deze en allerlei andere handleidingen, productvideo's en installatiesoftware downloaden. Deze QR-code brengt u rechtstreeks naar de servicepagina van LIDL (www.lidl-service.com). Voer hier het artikelnummer (IAN) in om uw gebruiksaanwijzing te openen.



Service

- NL** Telefoon: 8000249630
E-Mail: targa@lidl.nl
- BE** Telefoon: 0800 12089
E-Mail: targa@lidl.be
- LU** Telefoon: 8002 5142
E-Mail: targa@lidl.be

IAN: 444187_2307



Fabrikant

- Merk op dat het volgende adres geen service-adres is. Neem eerst contact op met de bovenvermelde service-afdeling.
TARGA GmbH

Coesterweg 45

59494 Soest

DUITSLAND

Spis treści

| | |
|---|-----------|
| 1. Użytkowanie zgodne z przeznaczeniem | 78 |
| 2. Zawartość opakowania | 78 |
| 3. Dane techniczne..... | 79 |
| 4. Wskazówki bezpieczeństwa | 80 |
| 5. Prawa autorskie..... | 86 |
| 6. Czynności przygotowawcze | 86 |
| 7. Rozpoczęcie użytkowania | 87 |
| 7.1 Uzupelnianie wodą pitną | 87 |
| 7.2 Rozpoczęcie wytwarzania kostek lodu | 88 |
| 7.2.1 Wytwarzanie dużych kostek lodu | 88 |
| 7.2.2 Wytwarzanie małych kostek lodu..... | 89 |
| 7.3 Zaprzestanie wytwarzania kostek lodu | 89 |
| 8. Konserwacja/czyszczenie | 89 |
| 9. Przechowywanie nieużywanego urządzenia..... | 90 |
| 10. Rozwiązywanie problemów | 91 |
| 10.1 Kostkarka do lodu nie działa | 91 |
| 10.2 Świeci się kontrolka LED „ADD WATER” (dolać wody) (4) | 91 |
| 10.3 Świeci się kontrolka LED „ICE FULL” (pełny pojemnik) (5) | 91 |
| 10.4 Świecą się obie kontrolki LED „ADD WATER” (dolać wody) (4) i „ICE FULL” (pełny pojemnik) (5) | 91 |
| 10.5 Brak kostek lodu lub kostki lodu są zbyt małe | 91 |
| 11. Przepisy dotyczące ochrony środowiska oraz informacje o użytkowaniu urządzenia | 92 |
| 12. Zgodność z dyrektywami..... | 94 |
| 13. Informacje dotyczące gwarancji..... | 95 |

Gratulacje!

Dokonując zakupu kostkarki do lodu SilverCrest SEMK 105 B2, zwanej dalej kostkarką do lodu, wybrali Państwo produkt wysokiej jakości.

Przed pierwszym użyciem prosimy o zapoznanie się z działaniem kostkarki do lodu i uważne przeczytanie niniejszej instrukcji obsługi. Prosimy o przestrzeganie wskazówek dotyczących bezpieczeństwa i używanie kostkarki do lodu wyłącznie w sposób opisany w instrukcji obsługi i zgodnie z przeznaczeniem.

Niniejszą instrukcję obsługi należy przechowywać w bezpiecznym miejscu. W przypadku przekazania kostkarki do lodu innej osobie należy dołączyć również wszystkie istotne dokumenty.

1. Użytkowanie zgodne z przeznaczeniem

Niniejsza kostkarka do lodu jest urządzeniem przeznaczonym do użytku domowego i służy wyłącznie do wytwarzania kostek lodu z wody pitnej. Nie może być używana poza pomieszczeniami zamkniętymi. Kostkarka do lodu nie jest przeznaczona do użytku korporacyjnego ani komercyjnego. Kostkarka do lodu jest przeznaczona wyłącznie do prywatnego użytku domowego. Jakikolwiek inne użytkowanie jest uznawane za niezgodne z przeznaczeniem. Niniejsza kostkarka do lodu spełnia wymagania wszystkich odnośnych norm i dyrektyw dotyczących zgodności CE. Wszelkie modyfikacje kostkarki do lodu, inne niż zalecone przez producenta, mogą spowodować, że wymagania te nie będą już spełniane. Producent nie ponosi odpowiedzialności za jakiegokolwiek uszkodzenia lub nieprawidłowe działanie wynikające z takich modyfikacji. Używać wyłącznie akcesoriów dostarczonych wraz z urządzeniem przez producenta.





Należy przestrzegać przepisów i unormowań prawnych obowiązujących w kraju użytkowania.

2. Zawartość opakowania

Wyjąć kostkarkę do lodu i wszystkie akcesoria z opakowania. Usunąć materiał opakowaniowy i sprawdzić, czy wszystkie elementy są kompletne i nieuszkodzone. W przypadku stwierdzenia braku lub uszkodzenia jakiejś części prosimy o kontakt z producentem.

- **Kostkarka do lodu**
- **Pojemnik na kostki lodu**
- **Łopatka do kostek lodu**
- **Niniejsza instrukcja obsługi**
- **Skrócona instrukcja obsługi**

Niniejsza instrukcja obsługi ma rozkładaną okładkę. Na wewnętrznej stronie okładki znajduje się rysunek kostkarki do lodu SilverCrest SEMK 105 B2 z ponumerowanymi wszystkimi elementami sterowania. Okładkę z tą stroną można rozłożyć podczas czytania poszczególnych rozdziałów niniejszej instrukcji obsługi. Umożliwia to odniesienie się w dowolnej chwili do odpowiednich elementów sterowania. Poniżej podano znaczenie poszczególnych numerów:

| | |
|-----------|--|
| 1 | Pokrywka |
| 2 | Panel sterowania |
| 3 | Kontrolka LED „ICE MAKING” (wytwarzanie lodu) >>  /  małe/duże kostki lodu |
| 4 |  Kontrolka LED „ADD WATER” (dodać wody) |
| 5 |  Kontrolka LED „ICE FULL” (pełny pojemnik) |
| 6 |  Przycisk „POWER” (zasilanie) |
| 7 | Wylot z wentylatora |
| 8 | Łopatką do kostek lodu |
| 9 | Kratka wentylacyjna |
| 10 | Przewód zasilający |
| 11 | Kratka wentylacyjna |
| 12 | Otwór spustowy (z korkiem) |
| 13 | Zbiornik na wodę |
| 14 | Pojemnik na kostki lodu |

3. Dane techniczne

| | |
|---------------------------|---|
| Producent | TARGA GmbH |
| Opis | SilverCrest SEMK 105 B2 |
| Zasilanie | 220-240 V~ (AC), 50 Hz |
| Pobór mocy | 105 W |
| Pobór prądu | 0,8 A |
| Produkcja/24 godziny | ok. 11 - 12 kg |
| Pojemność | zbiornika na wodę (13): 2,1 litra pojemnika na kostki lodu (14): 800 g |
| Klasa klimatyczna | ST, SN, N, T |
| Czynnik chłodniczy, ilość | R600a, 28 g |
| Materiał termoizolacyjny | cyklopentan |

Dane techniczne i konstrukcja mogą ulegać zmianom bez wcześniejszego powiadomienia.

4. Wskazówki bezpieczeństwa

Przed pierwszym użyciem kostkarki do lodu należy przeczytać poniższe wskazówki zawarte w niniejszej instrukcji obsługi i zastosować się do wszystkich ostrzeżeń. Dotyczy to również osób, które mają duże doświadczenie w korzystaniu z urządzeń elektronicznych i sprzętu gospodarstwa domowego. Niniejszą instrukcję obsługi należy przechowywać w bezpiecznym miejscu do wykorzystania w przyszłości. W razie sprzedaży lub przekazania kostkarki do lodu należy również przekazać instrukcję obsługi. Stanowi ona integralną część kostkarki do lodu.

Objaśnienie użytych symboli



NIEBEZPIECZEŃSTWO! To hasło ostrzegawcze wskazuje niebezpieczeństwo o wysokim stopniu zagrożenia, które doprowadzi do śmierci lub poważnych obrażeń, jeśli nie uda się go uniknąć.



OSTRZEŻENIE! To hasło ostrzegawcze wskazuje niebezpieczeństwo o umiarkowanym stopniu zagrożenia, które może doprowadzić do śmierci lub poważnych obrażeń, jeśli nie uda się go uniknąć.



PRZESTROGA! To hasło ostrzegawcze wskazuje ważne wskazówki dotyczące ochrony przed szkodami materialnymi.



NIEBEZPIECZEŃSTWO! Tym symbolem oznaczono zagrożenie dla zdrowia i życia użytkownika i/lub ryzyko wystąpienia szkód materialnych w wyniku porażenia prądem elektrycznym.



Niebezpieczeństwo pożaru!



Tym symbolem oznaczone są produkty, których skład fizyczny i chemiczny został poddany badaniom, w wyniku których stwierdzono, że produkty te nie są szkodliwe dla zdrowia w przypadku kontaktu z żywnością, zgodnie z wymaganiami rozporządzenia UE 1935/2004.



Tym symbolem oznaczono dodatkowe informacje związane z omawianym tematem.



Napięcie przemienne



Adres producenta



OSTRZEŻENIE! Dające się przewidzieć niewłaściwe użycie

- Kostkarkę do lodu należy używać zgodnie z instrukcjami. Niewłaściwe użytkowanie urządzenia może spowodować obrażenia.
- Kostkarki do lodu nie można używać we współpracy z zewnętrznym zegarem sterującym ani odrębnym układem zdalnego sterowania.
- OSTRZEŻENIE: Z tyłu kostkarki do lodu nie wolno umieszczać wielu gniazd wtykowych ani zasilaczy, które nie są zamocowane na stałe.



NIEBEZPIECZEŃSTWO! Bezpieczeństwo osobiste

- Niniejsza kostkarka do lodu może być używana przez dzieci w wieku powyżej 8 lat oraz przez osoby o ograniczonych

możliwościach fizycznych, sensorycznych lub mentalnych bądź przez osoby nieposiadające stosownej wiedzy lub doświadczenia pod warunkiem, że znajdują się one pod nadzorem lub zostały poinstruowane w zakresie prawidłowego posługiwania się kostkarką do lodu i rozumieją związane z tym zagrożenia.

- Nie wolno pozwalać dzieciom na zabawę kostkarką do lodu.
- Produkt nie może być w żadnym wypadku czyszczony ani konserwowany przez dzieci pozostające bez nadzoru.



NIEBEZPIECZEŃSTWO! Materiał opakowaniowy to nie zabawka. Nie wolno pozwalać dzieciom na zabawę plastikowymi torebkami. Istnieje ryzyko uduszenia.

Kostkarkę do lodu należy umieścić w miejscu niedostępnym dla dzieci.

Ogólne instrukcje bezpieczeństwa



NIEBEZPIECZEŃSTWO: Ryzyko porażenia prądem elektrycznym

- Kostkarka do lodu powinna być używana tylko w suchych, zamkniętych pomieszczeniach.
- Przewód zasilający (10) nie może być uszkodzony. W żadnym wypadku nie wolno samodzielnie wymieniać uszkodzonego przewodu zasilającego (10), lecz należy skontaktować się z naszą gorącą linią. Uszkodzony przewód zasilający (10) stwarza niebezpieczeństwo porażenia prądem elektrycznym.

-
- Jeśli przewód zasilający niniejszego urządzenia zostanie uszkodzony, dla uniknięcia zagrożenia musi on zostać wymieniony przez producenta, jego punkt serwisowy lub przez osobę posiadającą odpowiednie kwalifikacje.
 - W żadnym wypadku nie należy otwierać obudowy kostkarki do lodu, gdyż wewnątrz urządzenia nie ma żadnych elementów wymagających konserwacji. Otworzenie obudowy grozi porażeniem prądem elektrycznym.
 - W przypadku pojawienia się dymu, nietypowych odgłosów lub dziwnych zapachów kostkarkę do lodu należy natychmiast wyłączyć, a następnie odłączyć wtyczkę sieciową od gniazda sieciowego. W takim przypadku nie wolno dalej używać kostkarki do lodu, lecz należy ją przekazać do autoryzowanego punktu serwisowego w celu kontroli. W żadnym wypadku nie wolno wdychać dymu wydobywającego się z urządzenia. Jeśli dym przypadkowo przedostanie się do płuc, należy skorzystać z pomocy medycznej. Wdychanie dymu może być bardzo szkodliwe dla zdrowia.
 - Uważać, aby przewód zasilający (10) nie został uszkodzony przez ostre krawędzie lub elementy o wysokiej temperaturze.
 - Uważać, aby przewód zasilający (10) nie został zgnieciony lub zmiażdżony.
 - W przypadku pozostawienia kostkarki do lodu bez nadzoru, a także przed demontażem, montażem lub myciem urządzenie należy bezwzględnie odłączyć od sieci zasilającej.

- Podczas odłączania przewodu zasilającego od gniazda sieciowego należy zawsze chwytać za wtyczkę sieciową, nigdy zaś za sam przewód zasilający (10).
- W przypadku zauważenia widocznego uszkodzenia kostkarki do lodu lub przewodu zasilającego (10), kostkarkę do lodu należy natychmiast wyłączyć, a następnie odłączyć wtyczkę sieciową od gniazda sieciowego i skontaktować się z naszą gorącą linią.
- W celu całkowitego odłączenia urządzenia od sieci zasilającej należy wyjąć wtyczkę sieciową z gniazda sieciowego. Z tego względu kostkarkę do lodu należy podłączać wyłącznie do prawidłowo zainstalowanego, łatwo dostępnego gniazda sieciowego, w którym napięcie sieciowe odpowiada napięciu podanemu na tabliczce znamionowej. Po podłączeniu urządzenia gniazdo sieciowe musi pozostać łatwo dostępne, aby możliwe było szybkie wyjęcie wtyczki sieciowej w nagłym przypadku.
- Nie wolno zanurzać kostkarki do lodu w wodzie ani żadnych innych płynach. W przypadku przedostania się płynów do wnętrza kostkarki do lodu należy natychmiast odłączyć wtyczkę sieciową od gniazda sieciowego i skontaktować się z działem obsługi klienta.



NIEBEZPIECZEŃSTWO: Ryzyko pożaru

- Niniejszy produkt zawiera niewielką ilość izobutanu (R600a) jako czynnika chłodniczego; jest to naturalny, przyjazny dla środowiska gaz, który jest łatwopalny. W przypadku wycieku należy odłączyć wtyczkę sieciową i

unikać otwartego ognia oraz źródeł zapłonu. Przewietrzyć pomieszczenie, w którym znajduje się kostkarka do lodu i skontaktować się z naszą gorącą linią.

- Nie wolno przechowywać w urządzeniu materiałów wybuchowych, takich jak pojemniki aerozolowe z łatwopalnymi propelentami.
- Upewnić się, że nic nie zasłania kratki wentylacyjnych (9, 11) w obudowie urządzenia. Ustawić kostkarkę do lodu w taki sposób, aby nic nie blokowało kratki wentylacyjnych (9, 11) ani wylotu z wentylatora (7). Wokół urządzenia należy pozostawić około 20 cm wolnej przestrzeni.
- Do zasilania kostkarki do lodu nie należy używać przedłużacza.
- Urządzenie nie wymaga stałego nadzoru podczas użytkowania, ale należy je regularnie kontrolować.



OSTRZEŻENIE! Ryzyko obrażeń

- Podczas spożywania napojów z kostkami lodu istnieje ryzyko zakrztuszenia się. Ryzyko uduszenia!
- W kostkarce do lodu należy używać tylko wody pitnej, nigdy nie używać innych płynów.
- Aby zapobiec tworzeniu się pleśni, nie należy pozostawiać wody w zbiorniku na wodę dłużej niż przez 24 godziny (13). Starą wodę należy spuścić i ponownie napełnić zbiornik.
- Nie przechowywać żywności w kostkarce do lodu.
- Nie napełniać zbiornika na wodę (13) gorącą wodą.

- Używać wyłącznie dostarczonych akcesoriów.
- Podczas transportu nie należy nigdy odwracać kostkarki do lodu do góry nogami.
- Po przetransportowaniu kostkarki do lodu należy pozostawić ją na co najmniej 2 godziny, aby ustabilizowała się przed użyciem.



PRZESTROGA! Ryzyko wystąpienia szkód materialnych

- Nigdy nie należy przyspieszać procesu odszraniania poprzez stosowanie środków niezalecanych przez producenta.
- Nie wolno dopuścić do uszkodzenia obwodu czynnika chłodniczego w kostkarce do lodu.

5. Prawa autorskie

Cała zawartość niniejszej instrukcji obsługi jest chroniona prawami autorskimi i przekazywana czytelnikowi wyłącznie w celach informacyjnych. Kopiowanie danych i informacji bez wcześniejszego uzyskania wyraźnej pisemnej zgody autora jest surowo zabronione. Dotyczy to również wszelkiego komercyjnego wykorzystywania treści i informacji. Wszystkie teksty i ilustracje są aktualne na dzień przekazania do druku. Zastrzega się prawo do wprowadzania zmian bez powiadomienia.

6. Czynności przygotowawcze

Wyjąć kostkarkę do lodu SEMK 105 B2 i wszystkie akcesoria z opakowania i sprawdzić, czy zawartość opakowania jest kompletna. Usunąć wszystkie folie ochronne.

Materiał opakowaniowy należy przechowywać w miejscu niedostępnym dla dzieci i utylizować go we właściwy sposób.

7. Rozpoczęcie użytkowania

Przed pierwszym użyciu kostkarki do lodu należy wyczyścić wszystkie jej części, aby usunąć wszystkie pozostałości poprodukcyjne. Postępować zgodnie z opisem w rozdziale „Konservacja/czyszczenie”.



PRZESTROGA! Ryzyko wystąpienia szkód materialnych

- ❖ Po przetransportowaniu kostkarki do lodu należy pozostawić ją na co najmniej 2 godziny, aby ustabilizowała się przed użyciem.
- ❖ Temperatura otoczenia podczas użytkowania powinna wynosić od 10°C do 43°C.

Następnie należy podłączyć wtyczkę sieciową do gniazda sieciowego spełniającego odpowiednie wymagania. Kontrolka LED „ICE MAKING” (wytwarzanie lodu) (3) miga na zielono. Kostkarka do lodu znajduje się teraz w trybie gotowości i jest gotowa do użycia.

7.1 Uzupelnianie wodą pitną



- ❖ Zawsze używać świeżej wody pitnej! Nigdy nie używać ponownie wody z rozmrożonych kostek lodu!
- ❖ Temperatura wody pitnej nie powinna przekraczać 25°C.
- ❖ Upewnić się, że otwór spustowy (12) w zbiorniku na wodę (13) jest szczelnie zamknięty korkiem.

- Otworzyć pokrywkę (1) i wyjąć pojemnik na kostki lodu (14).
- Napęlnić zbiornik na wodę (13) świeżą wodą pitną. Nie napęlniać powyżej znaku **MAX**.
- Włożyć pojemnik na kostki lodu (14) i zamknąć pokrywkę (1).

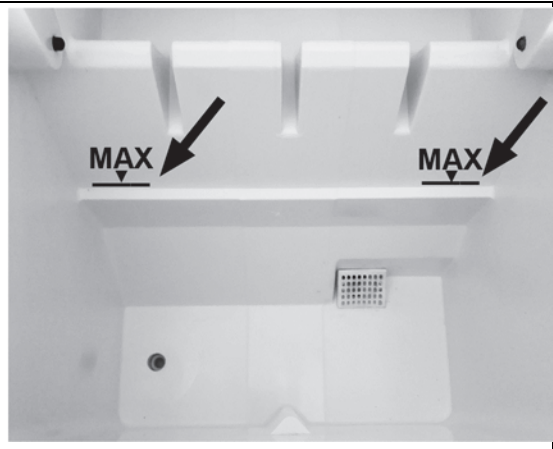

Uwaga: W przeciwieństwie do tego, co pokazano na powyższym rysunku, oznaczenie MAX jest jedynie wytłoczone w materiale urządzenia i nie może być umieszczone w kolorze czarnym ze względu na bezpieczeństwo żywności.

7.2 Rozpoczęcie wytwarzania kostek lodu



- ❖ Pierwsze wytwarzanie kostek lodu może potrwać nieco dłużej niż podano poniżej, ponieważ urządzenie nie jest jeszcze schłodzone.
- ❖ Ze względu na temperaturę wody i otoczenia, do wytworzenia największych kostek lodu wymagane są trzy cykle wytwarzania lodu.
- ❖ Czas trwania procesu wytwarzania lodu jest wprost proporcjonalny do temperatury wody i temperatury otoczenia.

7.2.1 Wytwarzanie dużych kostek lodu



Domyślnym ustawieniem jest wytwarzanie dużych kostek lodu.

Po każdym cyklu produkcyjnym istnieje możliwość zmiany wielkości kostek lodu poprzez naciśnięcie i przytrzymanie przycisku „POWER” (zasilanie)  (6) przez ok. 3 sekundy. Wybrany tryb pracy jest wyświetlany na panelu sterowania (2) w następujący sposób:

Kontrolka LED „ICE MAKING” (wytwarzanie lodu) (3) świeci na zielono: Urządzenie wytwarza duże kostki lodu.

Kontrolka LED „ICE MAKING” (wytwarzanie lodu) (3) świeci na żółto: Urządzenie wytwarza małe kostki lodu.

- Nacisnąć krótko przycisk „POWER” (zasilanie)  (6), aby rozpocząć wytwarzanie dużych kostek lodu. Kontrolka LED „ICE MAKING” (wytwarzanie lodu) (3) miga na zielono.
- W zależności od temperatury otoczenia, kostki lodu będą wrzucane do pojemnika na kostki lodu (14) po upływie 7 do 15 minut.
- Kostki lodu można wyjąć w dowolnym momencie. Otworzyć pokrywkę (1), wyjąć potrzebne kostki lodu za pomocą łopatkki do kostek lodu (8) i ponownie zamknąć pokrywkę (1).
- Gdy kontrolka LED „ICE FULL” (pełny pojemnik) (5) zaświeci się na czerwono, pojemnik na kostki lodu (14) jest pełny. Wytwarzanie kostek lodu zostaje wstrzymane. Po wyjęciu wystarczająco dużej ilości kostek lodu urządzenie wznowia wytwarzanie.



Niekiedy kostki lodu mogą się nawarstwiać, blokować barierę świetlną i dawać błędny sygnał, że pojemnik na kostki lodu (14) jest pełny. W takim przypadku należy użyć łopatkki do kostek lodu (8), aby równomiernie rozłożyć kostki lodu w pojemniku na kostki lodu (14). Wytwarzanie lodu zostaje wznowione automatycznie po odsłonięciu bariery świetlnej.

- Jeśli kontrolka LED „ADD WATER” (dodać wody) (4) świeci się na czerwono, w zbiorniku na wodę (13) jest zbyt mało wody. Wytwarzanie kostek lodu jest zatrzymane.
- Jeśli chcemy kontynuować wytwarzanie kostek lodu, należy otworzyć pokrywkę (1), wyjąć pojemnik na kostki lodu (14) i uzupełnić zbiornik na wodę (13) świeżą wodą pitną.
- Włożyć z powrotem pojemnik na kostki lodu (14), zamknąć pokrywkę (1) i nacisnąć krótko przycisk „POWER” (zasilanie)  (6), aby wznowić działanie urządzenia.

7.2.2 Wytwarzanie małych kostek lodu

- Jeśli podczas wytwarzania dużych kostek lodu zostanie naciśnięty i przytrzymany przycisk „POWER”  (6) przez ok. 3 sekundy, dioda LED „ICE MAKING” (wytwarzanie lodu) (3) zaświeci się na żółto. W następnym cyklu pracy urządzenie będzie wytwarzać małe kostki lodu.

7.3 Zaprzestanie wytwarzania kostek lodu



Aby zapobiec tworzeniu się pleśni, należy wymienić wodę w zbiorniku na wodę (13) najpóźniej po upływie 24 godzin.

- Nacisnąć krótko przycisk „POWER” (zasilanie)  (6), aby zatrzymać wytwarzanie lodu. Kontrolka LED „ICE MAKING” (wytwarzanie lodu) (3) miga na zielono.
- Wyjąć kostki lodu z pojemnika na kostki lodu (14) i odłączyć wtyczkę od gniazda sieciowego.
- Pozostawić kostkarkę do lodu do rozmrożenia.
- Następnie sprawdzić, czy w tylnej części urządzenia znajduje się woda. Jeśli tak, przechylić urządzenie lekko do przodu, aby woda mogła spłynąć do zbiornika na wodę (13).
- Następnie spuścić wodę ze zbiornika na wodę (13). Wysunąć urządzenie do przodu ponad krawędź blatu roboczego tak, aby otwór spustowy (12) był łatwo dostępny, ale urządzenie było nadal stabilne.
- Umieścić odpowiednio duży pojemnik pod otworem spustowym (12) i wyjąć korek.
- Po wypłynięciu całej wody ponownie zamknąć otwór spustowy (12) korkiem.

8. Konserwacja/czyszczenie



NIEBEZPIECZEŃSTWO: Ryzyko porażenia prądem elektrycznym

Przed przystąpieniem do czyszczenia należy zawsze wyjąć wtyczkę przewodu zasilającego z gniazda sieciowego. Istnieje niebezpieczeństwo porażenia prądem elektrycznym.

Nie wolno polewać ani spryskiwać żadnymi płynami kostkarki do lodu, ani zanurzać jej w wodzie bądź w jakichkolwiek innych płynach. Może to spowodować zwarcia, które mogą doprowadzić do porażenia prądem elektrycznym lub pożaru.



OSTRZEŻENIE

Aby zapobiec tworzeniu się pleśni, należy opróżnić zbiornik na wodę (13) po maksymalnie 24 godzinach.



OSTRZEŻENIE przed szkodami materialnymi

Nie używać detergentów o właściwościach ściernych lub żrących ani narzędzi, które mogłyby porysować powierzchnię (np. metalowych zmywaków). W przeciwnym razie kostkarka do lodu może ulec uszkodzeniu.

Do czyszczenia nie należy używać wrzącej wody.

Nie należy czyścić metalowych prętów z tyłu urządzenia szorstką ściereczką lub podobnym przedmiotem. Zarysowania mogłyby mieć negatywny wpływ na wydajność wytwarzania lodu.



Nie wolno próbować myć kostkarki do lodu i jej akcesoriów w zmywarce do naczyń, ponieważ spowoduje to nieodwracalne uszkodzenia!

Aktywowanie funkcji samooczyszczania urządzenia:

- jeśli urządzenie jest wciąż używane, należy postąpić zgodnie z instrukcjami zawartymi w rozdziale „Zaprzestanie wytwarzania kostek lodu”.
- Włożyć wtyczkę przewodu sieciowego do gniazda sieciowego.
- Napełnić urządzenie świeżą wodą do znaku MAX, jak opisano w rozdziale „Uzupełnianie wodą pitną”.
- Nacisnąć i przytrzymać przez ok. 10 sekund przycisk „POWER”  (6). Urządzenie rozpoczyna proces samooczyszczania, podczas którego kontrolki LED „ICE MAKING” (wytwarzanie lodu) (3), „ADD WATER” (dolać wody) (4) i „ICE FULL” (pełny pojemnik) (5) zapalają się kolejno na czerwono lub zielono. Po ok. 15 minutach urządzenie przełącza się do trybu gotowości, a kontrolka LED „ICE MAKING” (wytwarzanie lodu) (3) miga na zielono.
- Wyjąć wtyczkę sieciową z gniazda sieciowego i spuścić wodę przez otwór spustowy (12).
- Wyjąć pojemnik na kostki lodu (14) i wyczyścić wnętrze urządzenia wilgotną ściereczką. Nie należy czyścić ściereczką metalowych prętów z tyłu urządzenia. Mogłoby to spowodować ich uszkodzenie, co miałyby negatywny wpływ na wytwarzanie lodu.
- Aby usunąć uporczywe zabrudzenia i osady, należy zwilżyć ściereczkę odrobiną octu. Następnie wyplukać zbiornik na wodę (13) czystą wodą i pozwolić jej wypłynąć przez otwór spustowy (12). Na koniec wytrzeć wilgotną ściereczką.
- Pojemnik na kostki lodu (14) i łopatkę do kostek lodu (8) można umyć w ciepłej wodzie z dodatkiem łagodnego detergentu.
- Wytrzeć obudowę i przewód zasilający (10) wilgotną ściereczką. Nanieść na ściereczkę odrobinę łagodnego detergentu, aby usunąć uporczywe zabrudzenia. Następnie wytrzeć wilgotną ściereczką, aby usunąć wszelkie pozostałości detergentu. Przed ponownym użyciem należy się upewnić, że urządzenie i przewód zasilający (10) są całkowicie suche na zewnątrz.

9. Przechowywanie nieużywanego urządzenia

Jeśli kostkarka do lodu nie będzie używana przez dłuższy czas, należy ją umieścić w bezpiecznym, czystym i suchym miejscu.

- Opróżnić zbiornik na wodę (13) i dokładnie wyczyścić zgodnie z opisem w rozdziale „Konserwacja/czyszczenie”.
- Nawinąć kabel sieciowy (10) na nawijkę kabla znajdującą się na spodniej stronie wytwornicy lodu.
- Pozostawić pokrywkę (1) otwartą i pozwolić, aby wszystko dokładnie wyschło przed zamknięciem pokrywki (1) i umieszczeniem kostkarki do lodu w bezpiecznym miejscu z dala od kurzu.

10. Rozwiązywanie problemów

Jeśli kostkarka do lodu nie działa prawidłowo, należy postąpić zgodnie z podanymi poniżej wskazówkami w celu rozwiązania problemu. Jeśli pomimo zastosowania się do zamieszczonych poniżej wskazówek usterka nie zostanie usunięta, należy skontaktować się z naszą gorącą linią.

10.1 Kostkarka do lodu nie działa

- Wtyczka sieciowa nie została podłączona do gniazda sieciowego. Włożyć wtyczkę sieciową do gniazda sieciowego.
- Gniazdo sieciowe jest uszkodzone. Sprawdzić działanie kostkarki do lodu po podłączeniu do innego gniazda sieciowego, które na pewno jest sprawne.

10.2 Świeci się kontrolka LED „ADD WATER” (dolać wody) (4)

- W zbiorniku na wodę jest zbyt mało wody (13). Uzupełnić wodę.
- Filtr wody na dnie zbiornika na wodę (13) jest zablokowany. Usunąć wszelkie przedmioty/osady blokujące filtr wody. W razie potrzeby można wyciągnąć filtr wody pionowo do góry, aby go wyczyścić. Należy pamiętać o ponownym jego zamontowaniu przed kolejnym użyciem urządzenia. Postępować zgodnie z instrukcjami dotyczącymi usuwania uporczywych zabrudzeń i osadów, zamieszczonymi w rozdziale „Konserwacja/czyszczenie”.

10.3 Świeci się kontrolka LED „ICE FULL” (pełny pojemnik) (5)

- Pojemnik na kostki lodu (14) jest pełny. Wyjąć kostki lodu. Wytwarzanie lodu zostanie wznowione automatycznie.
- Umieszczone nad pojemnikiem na kostki lodu (14) czujniki podczerwieni są zabrudzone i wskazują, że pojemnik na kostki lodu (14) jest pełny. Oczyszczyć czujniki podczerwieni miękką ściereczką.



10.4 Świecą się obie kontrolki LED „ADD WATER” (dolać wody) (4) i „ICE FULL” (pełny pojemnik) (5)



- Pojemnik na kostki lodu z tyłu urządzenia jest zablokowany. Sprawdzić, czy blokada została spowodowana przez kostkę lodu, a jeśli tak, ostrożnie ją usunąć. Ponownie uruchomić urządzenie poprzez odłączenie wtyczki sieciowej od gniazda sieciowego i ponowne jej podłączenie.

10.5 Brak kostek lodu lub kostki lodu są zbyt małe

- Temperatura otoczenia jest zbyt wysoka, nie powinna przekraczać 43 °C.
- Temperatura wody jest zbyt wysoka, powinna wynosić od 8 °C do 25 °C.

11. Przepisy dotyczące ochrony środowiska oraz informacje o utylizacji urządzenia

| | |
|---|--|
|  | <p>Urządzenia, na których jest umieszczony ten symbol, podlegają przepisom unijnej dyrektywy 2012/19/EU. Wszystkie zużyte sprzęty elektryczne i elektroniczne należy usuwać oddzielnie od odpadów domowych, w miejscach przewidzianych w tym celu przez instytucje publiczne. Dzięki usuwaniu zużytych sprzętów w sposób zgodny z przepisami można zapobiec szkodom w środowisku naturalnym i zagrożeniu własnego zdrowia. Dalsze informacje na temat zgodnego z przepisami usuwania zużytych sprzętów można otrzymać w jednostkach administracyjnych, zakładach gospodarki odpadami lub w sklepie, w którym dokonano zakupu sprzętu.</p> <p>Zużyty sprzęt może mieć szkodliwy wpływ na środowisko i zdrowie ludzi z uwagi na potencjalną zawartość niebezpiecznych substancji, mieszanin oraz części składowych. Gospodarstwo domowe spełnia ważną rolę w przyczynianiu się do ponownego użycia i odzysku surowców wtórnych, w tym recyklingu zużytego sprzętu. Na tym etapie kształtuje się postawy, które wpływają na zachowanie wspólnego dobra jakim jest czyste środowisko naturalne.</p> <p>Czynnik chłodniczy stosowany w tym urządzeniu wymaga specjalnych metod utylizacji.</p> <p>Aby uzyskać więcej informacji, należy skontaktować się z lokalnym zakładem utylizacji odpadów.</p> |
|  | <p>Symbol przekreślonego pojemnika na śmieci na bateriach konwencjonalnych i akumulatorach oznacza, że nie można ich wyrzucać razem ze zwykłymi odpadami domowymi, lecz należy je utylizować oddzielnie.</p> <p>Jeśli baterie zawierają materiały toksyczne, pod symbolem znajduje się symbol chemiczny materiału toksycznego, a jego znaczenie jest następujące:</p> <ul style="list-style-type: none"> - Pb: bateria zawiera ołów - Cd: bateria zawiera kadm - Hg: bateria zawiera rtęć <p>Zgodnie z prawem użytkownik jest zobowiązany do zwrotu zużytych baterii. Zużyte baterie mogą zawierać materiały toksyczne, które mogą być szkodliwe dla zdrowia lub środowiska, jeśli nie będą odpowiednio przechowywane lub utylizowane. Baterie zawierają również ważne surowce, takie jak żelazo, cynk, mangan i nikiel, które mogą być ponownie wykorzystane.</p> <p>Zużyte baterie można bezpłatnie zwrócić do nas lub do lokalnego punktu zbiórki (np. w punktach sprzedaży detalicznej lub w lokalnym punkcie zbiórki). Baterie należy pozostawiać w odpowiednich punktach zbiórki zużytych baterii w stanie całkowicie rozładowanym. W przypadku pozbywania się baterii, które nie są całkowicie rozładowane, należy je zabezpieczyć przed zwarciami.</p> |





| | |
|---|--|
|  | <p>Wszystkie opakowania należy utylizować w sposób niezagrażający środowisku. Opakowania kartonowe można przekazać do centrów recyklingu papieru lub pozostawić w publicznych punktach zbiórki surowców wtórnych. Folie i plastik z opakowań należy przekazać do odpowiednich publicznych punktów zbiórki w celu utylizacji.</p> |
|  ES/PT | |

Dotyczy wyłącznie Francji:



„Łatwe sortowanie”

Produkt, akcesoria, załączone materiały drukowane oraz części opakowania nadają się do recyklingu. Są objęte rozszerzoną odpowiedzialnością producenta i podlegają sortowaniu i odrębnej zbiórce.

|  | <p>Należy zwrócić uwagę na oznaczenia na materiale opakowaniowym przed jego utylizacją; umieszczone są na nim etykiety zawierające skróty (a) i numery (b), których znaczenie jest następujące:</p> | |
|---|---|--|
|  | <p>1-7: tworzywa sztuczne / 20-22: papier i tektura / 80-98: materiały kompozytowe.</p> | |
| Symbol | Materiał | Zawarte w następujących elementach opakowania dla niniejszego produktu |
|  | <p>Polietylen niskiej gęstości</p> | <p>Wewnętrzna plastikowa torba, uformowany materiał do umocowania kostkarki do lodu w opakowaniu handlowym</p> |
|  | <p>Tektura falista</p> | <p>Opakowanie handlowe</p> |

12. Zgodność z dyrektywami



Produkt spełnia wymagania obowiązujących dyrektyw europejskich i krajowych. Uzyskano stosowne świadectwo zgodności. Producent posiada odpowiednie deklaracje i dokumentację.



Produkt spełnia wymagania zawarte w stosownych dyrektywach krajowych Wielkiej Brytanii.



Przedmiotowy produkt spełnia wymogi określone w obowiązujących krajowych wytycznych Republiki Serbskiej.

Pełna deklaracja zgodności UE jest dostępna do pobrania po kliknięciu poniższego łącza:

https://www.targa.gmbh/downloads/conformity/444187_2307.pdf

13. Informacje dotyczące gwarancji

Gwarancja firmy TARGA GmbH

Szanowni Państwo,

Niniejszy produkt jest objęty trzyletnią gwarancją od daty zakupu. W przypadku stwierdzenia wad tego produktu przysługują Państwu ustawowe uprawnienia w stosunku do sprzedawcy tego produktu. Nasza przedstawiona poniżej gwarancja w niczym nie ogranicza tych praw.

Warunki gwarancji

Bieg gwarancji rozpoczyna się od daty zakupu. Prosimy zachować oryginalny dowód zakupu. Ten dokument będzie potrzebny jako dowód zakupu. Jeżeli w ciągu trzech lat od daty zakupu tego produktu wystąpi w nim wada materiałowa lub produkcyjna, naprawimy go bezpłatnie lub wymienimy na nowy – wedle naszego swobodnego uznania.

Czas gwarancji i ustawowe roszczenia z tytułu wad

Zgodnie z art. 581 §1 polskiego kodeksu cywilnego wraz z wymianą produktu lub jego istotnej części rozpoczyna się nowy okres gwarancyjny. Szkody i wady istniejące już w chwili zakupu należy zgłosić niezwłocznie po rozpakowaniu. Po upływie gwarancji wszelkie naprawy są płatne.

Zakres gwarancji

Urządzenie zostało wyprodukowane z zachowaniem surowych norm jakościowych i przed dostawą zostało dokładnie sprawdzone. Gwarancja obejmuje wady materiałowe lub produkcyjne. Gwarancja nie obejmuje tych części produktu, które ulegają normalnemu zużyciu i dlatego należy je traktować jako części normalnie zużywające się i nie obejmuje uszkodzeń części tamiowych, jak np. wyłączniki, akumulatory lub części wykonane ze szkła. Gwarancja traci ważność w razie uszkodzenia produktu, niewłaściwego użytkowania lub naprawy produktu. Prawidłowe użytkowanie produktu wymaga dokładnego przestrzegania wszystkich wskazówek wymienionych w instrukcji obsługi. Należy bezwzględnie unikać przeznaczeń i sposobów użytkowania, które nie są zalecane lub przed którymi ostrzega instrukcja obsługi. Produkt jest przeznaczony wyłącznie do użytku domowego i nie jest przeznaczony do użytku komercyjnego. W przypadku nieprawidłowej obsługi, aktów przemocy lub ingerencji, które nie zostały wykonane przez autoryzowaną filię serwisu, gwarancja wygasa. Naprawa lub wymiana produktu nie powoduje rozpoczęcia nowego okresu gwarancyjnego.

Postępowanie w przypadku objętym gwarancją

Aby umożliwić szybkie załatwienie reklamacji, prosimy przestrzegać następujących wskazówek:

- Przed uruchomieniem produktu prosimy dokładnie zapoznać się z załączoną dokumentacją. W razie wystąpienia problemu, którego nie można rozwiązać w ten sposób, prosimy skontaktować się z naszą infolinią pomocy technicznej.
- Przy każdym kontakcie z infolinią pomocy technicznej należy mieć pod ręką dowód zakupu i numer artykułu lub numer seryjny, jeśli jest dostępny, jako dowód zakupu.

- W przypadku, gdy rozwiązanie problemu przez telefon nie będzie możliwe, w zależności od przyczyny usterki nasza infolinia pomocy technicznej zorganizuje inną formę serwisowania.
- Na stronie www.lidl-service.com użytkownik może pobrać niniejszą instrukcję oraz wiele innych podręczników, filmów wideo produktów i oprogramowanie instalacyjne. Z tym kodem QR można bezpośrednio przejść na stronę LIDL (www.lidl-service.com) i otworzyć swoją instrukcję obsługi, podając numer artykułu (IAN).



Serwis

PL Telefon: 22 397 4996
E-Mail: targa@lidl.pl

IAN: 444187_2307



Producent

Należy pamiętać, że poniższy adres nie jest adresem serwisu. Najpierw należy skontaktować się z podanym powyżej punktem serwisowym.

TARGA GmbH

Coesterweg 45

59494 Soest

NIEMCY

Obsah

| | |
|---|------------|
| 1. Určené použití | 98 |
| 2. Obsah balení | 98 |
| 3. Technické údaje | 99 |
| 4. Bezpečnostní pokyny | 100 |
| 5. Ochrana autorských práv..... | 104 |
| 6. Dříve než začnete | 105 |
| 7. Začínáme..... | 105 |
| 7.1 Plnění pitnou vodou..... | 105 |
| 7.2 Zahájení výroby kostek ledu..... | 106 |
| 7.2.1 Výroba velkých kostek ledu..... | 106 |
| 7.2.2 Výroba malých kostek ledu | 106 |
| 7.3 Ukončení výroby kostek ledu..... | 107 |
| 8. Údržba/čištění | 107 |
| 9. Skladování, pokud se přístroj nepoužívá | 108 |
| 10. Odstraňování problémů | 109 |
| 10.1 Výrobník ledu nepracuje | 109 |
| 10.2 LED indikátor „ADD WATER“ (4) svítí | 109 |
| 10.3 LED indikátor „ICE FULL“ (5) svítí..... | 109 |
| 10.4 Oba LED indikátory „ADD WATER“ (4) a „ICE FULL“ (5) svítí | 109 |
| 10.5 Nejsou vyrobeny žádné kostky ledu nebo jsou příliš malé..... | 109 |
| 11. Předpisy na ochranu životního prostředí a informace o likvidaci..... | 110 |
| 12. Prohlášení o shodě | 111 |
| 13. Informace o záruce..... | 112 |

Blahopřejeme!

Zakoupením zařízení na výrobu ledových kostek SilverCrest SEMK 105 B2 (dále v textu označovaný jako výrobník ledu) jste si vybrali jakostní výrobek.

Před jeho prvním použitím se seznámte s principem, na němž výrobník ledu pracuje, a pozorně si přečtěte tyto provozní pokyny. Dbejte na dodržování bezpečnostních pokynů a výrobník ledu používejte v souladu s provozními pokyny a podle doporučeného využití.

Tyto provozní pokyny si uložte na bezpečném místě. Pokud předáte výrobník ledu někomu dalšímu, nezapomeňte mu předat také všechny související dokumenty.

1. Určené použití

Tento výrobník ledu je zařízení určené pro domácnosti a slouží výhradně k výrobě kostek ledu z pitné vody. Nesmí se používat ve venkovním prostředí. Výrobník ledu není určen pro firemní nebo komerční použití. Používejte ho pouze v domácnostech k soukromým účelům. Jiné využití je v rozporu s určením. Tento výrobník ledu splňuje všechny příslušné normy a nařízení související s certifikátem shody ES (CE). Provedení změn na výrobníku, které nejsou doporučeny výrobcem, může znamenat, že zařízení již těmito standardům nebude vyhovovat. Výrobce není odpovědný za jakékoli škody nebo závady způsobené těmito úpravami. Používejte pouze příslušenství, které výrobce dodává s produktem.





Dodržujte předpisy a zákony platné v zemi použití.

2. Obsah balení

Výrobník ledu a veškeré příslušenství vyndejte z obalu. Odstraňte obalový materiál a zkontrolujte, zda jsou všechny součásti kompletní a nepoškozené. Pokud zjistíte jakoukoli chybějící nebo poškozenou položku, kontaktujte výrobce.

- **Výrobník ledu**
- **Košik na kostky ledu**
- **Lopatka na kostky ledu**
- **Tato uživatelská příručka**
- **Stručný návod**

Tato uživatelská příručka má rozkládací obálku. Na vnitřní straně obálky je vyobrazen výrobek ledu SilverCrest SEMK 105 B2 s očíslovanými prvky. Tuto stranu můžete při čtení různých kapitol příručky ponechat rozevřenou. Tak si můžete příslušné prvky kdykoli prohlédnout. Významy čísel jsou následující:

| | |
|-----------|---|
| 1 | Víko |
| 2 | Ovládací panel |
| 3 | LED Indikátor „ICE MAKING“>>  /  malé/velké kostky ledu |
| 4 |  LED indikátor „ADD WATER“ |
| 5 |  LED indikátor „ICE FULL“ |
| 6 |  Vypínač „POWER“ |
| 7 | Výstupní otvor ventilátoru |
| 8 | Lopatka na kostky ledu |
| 9 | Mřížka ventilátoru |
| 10 | Napájecí kabel |
| 11 | Mřížka ventilátoru |
| 12 | Vypouštěcí otvor (se zátkou) |
| 13 | Zásobník na vodu |
| 14 | Košík na kostky ledu |

3. Technické údaje

| | |
|--------------------|--|
| Výrobce | TARGA GmbH |
| Popis | SilverCrest SEMK 105 B2 |
| Zdroj napájení | 220-240 V~ (stř.), 50 Hz |
| Příkon | 105 W |
| Odběr proudu | 0,8 A |
| Produkce/24 hodin | cca 11-12 kg |
| Kapacita | Zásobník na vodu (13): 2,1 litru Košík na kostky ledu (14): 800 g |
| Klimatická třída | ST, SN, N, T |
| Chladivo, množství | R600a, 28 g |
| Izolační materiál | Cyklopentan |

Technické údaje a vzhled mohou být předmětem změny bez předchozího upozornění.

4. Bezpečnostní pokyny

Před prvním použitím tohoto výrobku ledu si přečtěte níže uvedené poznámky v této příručce a dodržujte veškerá upozornění, a to i v případě, že máte s používáním elektronických zařízení a domácích spotřebičů zkušenosti. Tyto bezpečnostní a provozní pokyny si uložte na bezpečném místě k pozdějšímu nahlédnutí. Pokud výrobku ledu prodáte nebo jej předáte dál, předejte současně i tuto příručku. Uživatelská příručka je součástí dodávky výrobku.

Popis použitých symbolů



NEBEZPEČÍ! Tato výstraha označuje nebezpečí s vysokým rizikem, které při nedodržení způsobí smrt nebo těžká zranění.



VAROVÁNÍ! Tato výstraha označuje nebezpečí se středním rizikem, které může při nedodržení způsobit smrt nebo těžká zranění.



VÝSTRAHA! Tento symbol znázorňuje důležité pokyny týkající se ochrany před poškozením majetku.



NEBEZPEČÍ! Tento symbol označuje nebezpečí pro lidské zdraví a nebezpečí smrti a/nebo poškození majetku kvůli zásahu elektrickým proudem.



Hrozí nebezpečí požáru!



Tento symbol označuje výrobky, jejichž fyzikální a chemické složení bylo prověřeno a bylo shledáno jako zdravotně bezpečné při používání v kontaktu s potravinami, v souladu s požadavky směrnice EU 1935/2004.



Tento symbol označuje další informace na dané téma.



Střídavé napětí



Adresa výrobce



VAROVÁNÍ! Předvídatelné nesprávné použití

- Výrobek ledu používejte v souladu s pokyny. Při nesprávném použití zařízení může dojít k poranění.
- Výrobek ledu není určen k provozu s externím časovačem nebo samostatným dálkovým systémem ovládání.
- **VAROVÁNÍ:** Na zadní straně výrobku ledu nesmí být umístěny zásuvky nebo napájecí adaptéry, které nejsou pevně připevněny.



NEBEZPEČÍ! Osobní bezpečnost

- Tento výrobek ledu mohou používat děti starší 8 let i osoby se sníženými fyzickými, smyslovými nebo duševními schopnostmi nebo podobné osoby s nedostatkem znalostí či zkušeností za předpokladu, že budou pod dohledem nebo dostaly pokyny týkající se správného použití výrobku a jsou si vědomy souvisejících rizik.
- Nedovolte dětem, aby si s výrobníkem hrály.
- Výrobek nesmí čistit nebo udržovat děti bez dozoru.



NEBEZPEČÍ! Obalový materiál není určen ke hraní. Nedovolte dětem, aby si hrály s plastovými sáčky. Hrozí nebezpečí udušení.

Výrobek ledu uchovávejte mimo dosah dětí.

Všeobecné bezpečnostní pokyny



NEBEZPEČÍ: Nebezpečí zásahu elektrickým proudem

- Výrobník ledu by se měl používat pouze v suchém prostředí.
- Napájecí kabel (10) nesmí být nijak poškozen. Poškozený napájecí kabel (10) nikdy nevyměňujte. Obratě se na naši zákaznickou linku. U poškozeného napájecího kabelu (10) existuje nebezpečí úrazu elektrickým proudem.
- Pokud je napájecí kabel tohoto výrobku poškozen, jeho výměnu musí provést výrobce, jeho zákaznický servis či obdobně kvalifikovaná osoba, aby se předešlo možnému nebezpečí.
- Kryt výrobníku ledu nikdy neotvírejte, protože uvnitř nejsou žádné součásti, které by vyžadovaly údržbu. Při otevření krytu riskujete zásah elektrickým proudem.
- Jestliže si povšimnete jakéhokoli kouře, neobvyklého zvuku nebo podivného zápachu, výrobník ledu okamžitě vypněte a odpojte napájecí vidlici od zásuvky. Výrobník ledu se v takovém případě nesmí dále používat, dokud nebude prověřen pracovníkem autorizovaného servisu. Nikdy nevdechujte kouř z možného hořícího zařízení. Pokud se však neúmyslně nadýcháte kouře, vyhledejte lékařskou pomoc. Vdechnutí kouře může ohrozit vaše zdraví.
- Ujistěte se, že nemůže dojít k poškození napájecího kabelu (10) ostrými hranami nebo horkými místy.
- Ujistěte se, že u napájecího kabelu (10) nemůže dojít k promáčknutí nebo poškození.
- Výrobník ledu vždy odpojte od sítě, pokud jej ponecháváte bez dozoru nebo se chystáte na jeho montáž, demontáž nebo čištění.

- Při odpojování od zásuvky vždy uchopte vidlici, nikdy netahejte za napájecí kabel (10).
- Pokud zaznamenáte viditelné poškození výrobníku nebo napájecího kabelu (10), spotřebič okamžitě vypněte, vytáhněte vidlici ze zásuvky a obraťte se na naši zákaznickou linku.
- Chcete-li zařízení zcela odpojit od elektrické sítě, musíte vytáhnout napájecí adaptér ze zásuvky. Výrobník ledu proto zapojuje pouze do řádně nainstalované a snadno přístupné síťové zásuvky, jejíž síťové napětí odpovídá napětí uvedenému na typovém štítku. Po připojení zařízení musí být síťová zásuvka stále snadno přístupná, abyste mohli vidlici napájecího kabelu v naléhavých případech rychle vytáhnout.
- Výrobník ledu neponořujte do vody ani do jiných tekutin. Pokud do výrobníku ledu vnikne tekutina, okamžitě odpojte napájecí vidlici od zásuvky a obraťte se na zákaznický servis.



NEBEZPEČÍ: Nebezpečí požáru

- Tento výrobek obsahuje malé množství izobutanu (R600a), který slouží jako chladivo. Jedná se o přírodní ekologický hořlavý plyn. Pokud dojde k úniku, odpojte napájecí vidlici a vyhněte se otevřenému ohni. Vytvětrejte místnost, v níž se výrobník ledu nachází, a kontaktujte naši zákaznickou linku.
- Do přístroje neukládejte výbušné látky, například aerosolové obaly obsahující hořlavé látky.
- Ověřte si, že větrací mřížky (9, 11) na krytu přístroje nejsou blokovány. Výrobník ledu umístěte tak, aby větrací mřížky (9, 11) nebo výstup ventilátoru (7) byly volné. Okolo přístroje musí být zachován volný prostor kolem 20 cm.

- K provozu výrobniku ledu nepoužívejte prodlužovací kabel.
- Zařízení sice nevyžaduje během používání neustálý dohled, ale pravidelně jej kontrolujte.



VAROVÁNÍ! Nebezpečí poranění

- Pokud si vychutnáváte nápoje s kostkami, pamatujte si, že hrozí nebezpečí udušení. Hrozí nebezpečí udušení!
- Ve výrobniku ledu používejte pouze pitnou vodu, nikdy nepoužívejte jiné tekutiny.
- Nikdy nenechávejte vodu v zásobníku déle než 24 hodin (13), aby se netvořily plísně. Starou vodu vypusťte a doplňte novou.
- Do výrobniku ledu neukládejte potraviny.
- Do zásobníku (13) nelijte horkou vodu.
- Používejte pouze dodávané příslušenství.
- Během přepravy nikdy výrobník neobracejte dnem vzhůru.
- Po přepravě nechte výrobník před použitím alespoň 2 hodiny odstát.



VÝSTRAHA! Hrozí nebezpečí poškození majetku

- Proces odmrazování se nikdy se nepokoušejte urychlit pomocí prostředků, které nejsou doporučeny výrobcem.
- Chladicí okruh ve výrobniku ledu nesmí být poškozen.

5. Ochrana autorských práv

Veškerý obsah tohoto uživatelského návodu je chráněn autorským právem a čtenáři slouží pouze k informačním účelům. Kopírování dat a informací bez předešlého výslovného písemného schválení ze strany autora je přísně zakázáno. To se týká i jakéhokoli komerčního využití tohoto obsahu a informací. Všechny texty a obrázky jsou aktuální k datu vytištění. Údaje podléhají změnám bez předchozího upozornění.

6. Dřívě než začnete

Výrobek ledu SEMKG 105 B2 a veškeré příslušenství vybalte a ověřte si, že je obsah dodávky kompletní. Odstraňte všechny ochranné fólie.

Obalový materiál uchovávejte mimo dosah dětí a likvidujte ho odpovídajícím způsobem.

7. Začínáme

Před prvním použitím očistěte všechny části výrobku, abyste odstranili veškeré zbytky z výroby. Postupujte podle pokynů v odstavci „Údržba/Čištění“.



VÝSTRAHA! Hrozí nebezpečí poškození majetku

- ❖ Po přepravě nechte výrobek před použitím alespoň 2 hodiny odstát.
- ❖ Teplota prostředí by během používání měla být v rozsahu 10 °C až 43 °C.

Poté zapojte síťovou vidlici do zásuvky, která splňuje požadavky. LRD indikátor „ICE MAKING“ (3) bude zeleně blikat.

Výrobek ledu je nyní v pohotovostním režimu a připraven k použití.

7.1 Plnění pitnou vodou



- ❖ Vždy používejte čerstvou pitnou vodu! Vodu z rozmrazených kostek ledu nikdy znovu nepoužívejte!
- ❖ Teplota pitné vody by neměla překročit 25 °C.
- ❖ Ověřte si, zda je vypouštěcí otvor (12) na zásobníku vody (13) uzavřen zátkou.

- Odklopte víčko (1) a vyjměte košík na kostky ledu (14).
- Zásobník (13) doplňte čerstvou pitnou vodou. Vodu nepřepĺňujte přes značku **MAX**.
- Vyměňte košík s kostkami ledu (14) a zavřete víko (1).

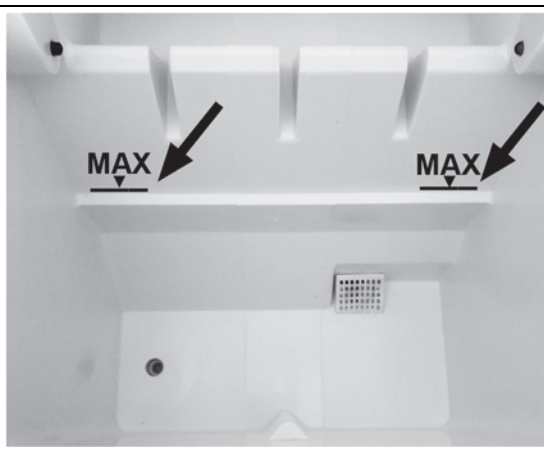

Pamatujte si, prosím, že na rozdíl od výše uvedeného obrázku je označení MAX do materiálu přístroje pouze vyraženo a kvůli bezpečnosti potravin nemůže být zobrazeno černou barvou.

7.2 Zahájení výroby kostek ledu



- ❖ Výroba prvních kostek ledu může trvat poněkud déle, než je uvedeno, protože přístroj ještě není studený.
- ❖ Vzhledem k teplotě vody a teplotě okolního prostředí jsou k výrobě největších kostek ledu potřeba tři cykly výroby ledu.
- ❖ Délka výroby je přímo závislá na teplotě vody a na okolní teplotě.

7.2.1 Výroba velkých kostek ledu



Produkce velkých kostek ledu je výchozím nastavením přístroje.

Po každém výrobním cyklu lze změnit velikost kostek ledu stiskem a přidržením tlačítka „POWER“ (6) po dobu přibližně 3 sekund. Vybraný režim se zobrazí na ovládacím panelu (2) takto:

LED indikátor „ICE MAKING“ (3) se rozsvítí zeleně: Zařízení vyrábí velké kostky ledu.

LED indikátor „ICE MAKING“ (3) se rozsvítí žlutě: Zařízení vyrábí malé kostky ledu.

- Výrobu velkých kostek ledu spustíte krátkým stiskem vypínače „POWER“ (6). LED indikátor „ICE MAKING“ (3) bliká zeleně.
- V závislosti na teplotě prostředí se po 7 až 15 minutách začnou do košíku (14) sypat kostky ledu.
- Kostky lze kdykoli vyjmout. Otevřete víko (1), odeberte požadované množství kostek lopatkou (8) a víko (1) znovu uzavřete.
- Pokud se LED indikátor „ICE FULL“ (5) rozsvítí červeně, košík na kostky ledu (14) je plný. Výroba kostek je pozastavena. Po odebrání dostatečného množství se výroba opět obnoví.



Občas se může stát, že se kostky ledu nahromadí, zablokují světelnou bariéru a přístroj vyšle chybný signál, že je košík na kostky ledu (14) plný. Pokud k tomu dojde, použijte lopatku na kostky ledu (8) a kostky kolem košíku rovnoměrně rozložte (14). Výroba ledu se po uvolnění automaticky obnoví, jakmile je světelná bariéra odstraněna.

- Pokud se rozsvítí LED indikátor „ADD WATER“ (4) červeně, znamená to, že je v zásobníku (13) příliš málo vody. Výroba kostek se zastaví.
- Otevřete víko (1), vyjměte košík na kostky ledu (14) a pokud budete chtít ve výrobě kostek ledu pokračovat, doplňte zásobník (13) čerstvou pitnou vodou.
- Vyměňte košík na kostky (14), uzavřete víko (1) a krátkým stiskem tlačítka „POWER“ (6) pokračujte.

7.2.2 Výroba malých kostek ledu

- Pokud stisknete a podržíte tlačítko „POWER“ (6) na dobu asi 3 sekund, LED indikátor „ICE MAKING“ (3) se rozsvítí žlutě. Při dalším cyklu bude zařízení vyrábět kostky malých rozměrů.

7.3 Ukončení výroby kostek ledu



Po uplynutí maximálně 24 hodin vodu v zásobníku (13) vyměňte, aby se v ní nezačala tvořit plíseň.

- Chcete-li výrobu ledu zastavit, krátce stiskněte vypínač „POWER“  (6). LED indikátor „ICE MAKING“ (3) bliká zeleně.
- Hotové kostky ledu vyjměte z košíku (14) a vidlici napájecího kabelu odpojte od zásuvky.
- Výrobník ledu nechte odmrazit.
- Poté si ověřte, zda v zadní části stroje nezůstala voda. Pokud ano, stroj nakloňte mírně dopředu, aby voda natéci do zásobníku (13).
- Nyní vodu ze zásobníku (13) vypusťte. Zařízení vytáhněte dopředu přes okraj pracovní plochy tak, aby byl odtokový otvor (12) snadno dosažitelný, ale zařízení bylo stále stabilní.
- Pod vypouštěcím otvorem (12) přidržeťte nádobu vhodné velikosti a vyndejte zátku.
- Po vypuštění veškeré vody otvor (12) opět zátkou uzavřete.

8. Údržba/čištění



NEBEZPEČÍ: Nebezpečí zásahu elektrickým proudem

Před čištěním vždy odpojte vidlici napájecího kabelu ze zásuvky. Mohlo být dojit k zásahu elektrickým proudem.

Do výrobku ledu nelijte ani nestříkejte žádné tekutiny a neponořujte ho do vody ani do jiných kapalin. Mohlo by dojít ke zkratu, který může způsobit úraz elektrickým proudem nebo popáleniny.



VAROVÁNÍ

Po uplynutí maximálně 24 hodin vodu v zásobníku (13) vyměňte, aby se v ní nezačala tvořit plíseň.



VAROVÁNÍ týkající se poškození majetku

Nepoužívejte brusné prostředky či prostředky se stahujícími účinky nebo nástroje, které by mohly poškrábat povrch (např. kovovou houbu). Jinak by mohlo dojít k poškození výrobku.

K čištění nepoužívejte vroucí vodu.

Kovové tyče v zadní části zařízení nečistěte tkaninou nebo podobným předmětem. Škrábance by mohly mít negativní vliv na produkci ledu.



Výrobník kostek ledu ani jeho příslušenství se nepokoušejte čistit v myčce nádobí. Mohlo by dojít k jeho nenapravitelnému poškození!

Aktivace samočisticí funkce:

- pokud je zařízení stále v provozu, postupujte podle pokynů v odstavci „Zastavení výroby kostek ledu“.
- Vidlici napájecího kabelu zapojte do elektrické zásuvky.

- Naplňte přístroj čerstvou vodou po značku MAX, jak je popsáno v části „Plnění pitnou vodou“.
- Tlačítko „POWER“  (6) držte stisknuté po dobu přibližně 10 sekund. Zařízení aktivuje samočisticí funkci, během níž se postupně rozsvítí červeně nebo zeleně indikátory „ICE MAKING“ (3), „ADD WATER“ (4) a „ICE FULL“ (5). Přibližně po 15 minutách se zařízení přepne do pohotovostního režimu a LED indikátor „ICE MAKING“ (3) zabliká zeleně.
- Sítovou vidlici vytáhněte ze zásuvky a vypusťte vodu z vypouštěcího otvoru (12).
- Vyjměte košík na kostky (14) a vnitřek přístroje vyčistěte vlhkou tkaninou. Tkaninou nečistěte kovové tyče v zadní části zařízení. Mohlo by dojít k jejich poškození, což by mělo negativní vliv na výrobu ledu.
- Odolné nečistoty a usazeniny odstraníte tkaninou, na kterou nanese trochu octa. Poté zásobník (13) vypláchněte čistou vodou a nechte ji vypouštěcím otvorem (12) vytéci. Vše otřete vlhkou tkaninou.
- Košík (14) a lopatku na kostky ledu (8) lze čistit v teplé vodě s jemným roztokem saponátu.
- Kryt a napájecí kabel (10) otřete mírně navlhčenou tkaninou. Odolnější nečistoty odstraníte tkaninou, na kterou nanese slabý roztok saponátu. Zbytky saponátu poté otřete vlhkou tkaninou. Před dalším použitím se ujistěte, že je zařízení i napájecí kabel (10) zvenku zcela suché.

9. Skladování, pokud se přístroj nepoužívá

Pokud se výrobek ledu nebude delší dobu používat, uložte jej na čistém a suchém místě.

- Zásobník na vodu (13) vyprázdněte a pečlivě vyčistěte podle pokynů v odstavci „Údržba/čištění“.
- Navíňte napájecí kabel (10) na navíječ kabelu umístěný na spodní straně výrobku ledu.
- Víko (1) ponechte otevřené a vše nechte důkladně vyschnout, než víko (1) uzavřete. Výrobek ledu poté uložte na bezpečné místo chráněné před prachem.

10. Odstraňování problémů

Pokud výrobek ledu nepracuje normálně, zkuste problém vyřešit podle níže uvedených pokynů. Pokud se podle níže uvedených pokynů nepodaří závadu odstranit, kontaktujte naši servisní linku.

10.1 Výrobek ledu nepracuje

- Síťová vidlice není zapojena do zásuvky. Zapojte ji.
- Zásuvka je vadná. Spotřebič vyzkoušejte v jiné zásuvce, u níž jste si jisti, že funguje.

10.2 LED indikátor „ADD WATER“ (4) svítí

- V zásobníku (13) je málo vody. Doplňte ji.
- Vodní filtr na dně zásobníku (13) je ucpaný. Odstraňte předměty/usazeniny, které jej blokují. V případě nutnosti lze vodní filtr přímo vytáhnout nahoru a vyčistit jej. Před dalším použitím zařízení jej nezapomeňte znovu nainstalovat. Při odstraňování odolných nečistot a usazenin postupujte podle pokynů v části „Údržba/čištění“.

10.3 LED indikátor „ICE FULL“ (5) svítí

- Košík na kostky ledu (14) je plný. Kostky vyjměte. Výroba se automaticky obnoví.
- Infračervené snímače nad košíkem na kostky ledu (14) jsou znečištěné a signalizují, že je košík (14) plný. Snímače vyčistěte měkkou tkaninou.





10.4 Oba LED indikátory „ADD WATER“ (4) a „ICE FULL“ (5) svítí

- Miska na kostky ledu v zadní části výrobku je zablokovaná. Zkontrolujte, zda není zablokování způsobeno kostkou ledu, a pokud ano, opatrně ji odstraňte. Zařízení restartujte. Odpojte síťovou vidlici ze zásuvky a znovu ji zapojte.

10.5 Nejsou vyrobeny žádné kostky ledu nebo jsou příliš malé

- Teplota prostředí je příliš vysoká, neměla by překročit 43 °C.
- Teplota vody je příliš vysoká, měla by být v rozsahu 8 °C a 25 °C.

11. Předpisy na ochranu životního prostředí a informace o likvidaci

| | |
|--|---|
|  | <p>Přístroje označené tímto symbolem podléhají evropské směrnici 2012/19/EU. Všechna vysloužilá elektrická a elektronická zařízení musejí být likvidována odděleně od domovního odpadu na místech, která jsou k tomu určena státem. Náležitou likvidací starého přístroje zabráníte zátěži životního prostředí a ohrožení Vašeho osobního zdraví. Další informace k likvidaci starého přístroje podle předpisů obdržíte u městské správy, ve sběrném dvoře nebo v prodejně, ve které jste přístroj koupili.</p> <p>Likvidace chladiva používaného v tomto zařízení vyžaduje zvláštní opatření.</p> <p>Další informace získáte u místního úředníka odpovídajícího za likvidaci.</p> |
|  | <p>Symbol přeškrtnutého odpadkového koše u běžných a dobíjecích baterií znamená, že je nelze vyhodit do běžného domovního odpadu, ale musí být likvidovány odděleně.</p> <p>Pokud baterie obsahují toxické materiály, pod symbolem je uveden chemický symbol toxického materiálu s následujícím významem:</p> <ul style="list-style-type: none"> - Pb: Baterie obsahuje olovo - Cd: Baterie obsahuje kadmium - Hg: Baterie obsahuje rtuť <p>Ze zákona jste povinni použité baterie vrátit. Staré baterie mohou obsahovat toxické materiály, které mohou být škodlivé pro zdraví nebo životní prostředí, pokud nejsou správně skladovány nebo likvidovány. Baterie také obsahují důležité suroviny, jako je železo, zinek, mangan a nikl, které lze znovu použít.</p> <p>Po použití můžete baterie bezplatně vrátit k nám nebo na místním sběrném místě (např. v prodejnách nebo na místním sběrném místě). Pamatuje si, že baterie musí být na příslušném sběrném místě pro použité baterie odevzdány ve stavu úplného vybití. V případě likvidace baterií, které nejsou zcela vybité, je třeba přijmout opatření proti vzniku zkratů.</p> |
|   | <p>Veškerý obalový materiál likvidujte s ohledem na životní prostředí. Lepenkové obaly lze vložit do kontejnerů pro recyklaci papíru nebo odevzdat k recyklaci ve veřejných sběrnách. Veškeré fólie nebo plasty, které obal obsahuje, je třeba odevzdat k likvidaci ve veřejné sběrně.</p> |

Plati pouze pro Francii:

Points de collecte sur www.quefairedemesdechets.fr
Privilégiez la réparation ou le don de votre appareil !

„Třídění je jednoduché.“

Výrobek, příslušenství, přiložené výtisky a součásti obalu jsou recyklovatelné. Vztahuje se na ně rozšířená odpovědnost výrobce a jsou tříděny a shromažďovány samostatně.



Při likvidaci obalového materiálu mějte prosím na paměti jeho označení. Je opatřen zkratkami (a) a číslicemi (b) s následujícími významy:



1–7: plasty / 20–22: papír a lepenka / 80-98: kompozitní materiály.

| Symbol | Materiál | Obsaženo v následujících částech obalu tohoto výrobku |
|--------|------------------------------|--|
| | Polyetylén s nízkou hustotou | Vnitřní plastový sáček, tvarovaný materiál k upevnění výrobce ledu do prodejního obalu |
| | Vlnitá lepenka | Prodejní obaly |

12. Prohlášení o shodě

Tento výrobek splňuje požadavky příslušných evropských a národních směrnic. Osvědčení o shodě je přiloženo. Výrobce má příslušná prohlášení a dokumentaci.



Výrobek splňuje požadavky platných národních směrnic Velké Británie.



Tento výrobek splňuje požadavky platných národních norem Srbské republiky.

Úplné znění Prohlášení o shodě pro EU je k dispozici ke stažení na této adrese:

https://www.targa.gmbh/downloads/conformity/444187_2307.pdf

13. Informace o záruce

Záruka TARGA GmbH

Vážená zákaznice, vážený zákazníku,

Na přístroj obdržíte záruku 3 roky od data nákupu. V případě závad na tomto produktu můžete vůči prodávajícímu uplatnit svá zákonná práva. Tato zákonná práva nejsou omezena naší níže uvedenou zárukou.

Záruční podmínky

Záruční lhůta začíná datem zakoupení. Dobře si prosím uschovejte originál pokladního dokladu. Tento doklad potřebujete k prokázání nákupu. Dojde-li do tří let od data zakoupení tohoto výrobku k materiálové či výrobní vadě, pak výrobek - dle naší volby - bezplatně opravíme nebo vyměníme.

Záruční lhůta a zákonné nároky z vad

Záruční lhůta se plněním neprodlužuje. To platí i pro vyměněné a opravené součásti. Poškození a závady, které se vyskytují již při zakoupení, musí být nahlášeny ihned po vybalení. Opravy po uplynutí záruční doby jsou zpoplatněny.

Rozsah záruky

Přístroj byl pečlivě vyroben dle nejpřísnějších kvalitativních směrnic a před dodáním svědomitě zkontrolován. Záruční plnění platí pro materiálové a výrobní vady. tato záruka se nevztahuje na součásti výrobku, které jsou vystaveny normálnímu užívání a mohou být roto považovány za opotřebované součástky, nebo jsou zhotoveny pro poškození na rozbitných částech, např. spínačích, akumulátorech nebo ze skla. Záruku není možno uplatnit, je-li výrobek poškozen, neodborně používán nebo udržován. Pro řádné užívání výrobku musí být přesně dodrženy všechny pokyny uvedené v návodech. Účelům použití a postupům, které návod k použití nedoporučuje nebo před nimiž varuje, je třeba se vyhnout. Výrobek je určen pouze pro soukromé a ne pro průmyslové využití. Záruční plnění zaniká při zneužití nebo neodborném použití, použití síly při zásahu, který nebyl proveden naším autorizovaným servisem. Opravou nebo výměnou výrobku nezačíná nová záruční doba.

Vyřizování záručního plnění

Abychom zajistili rychlé zpracování vaší záležitosti, postupujte dle následujících pokynů:

- Před uvedením Vašeho výrobku do provozu si prosím přečtěte přiloženou dokumentaci. Pokud by došlo k problému, který není tímto způsobem možno vyřešit, obraťte se prosím na naši zákaznickou linku.
- Pro veškeré požadavky z vaší strany si připravte pokladní doklad a číslo výrobku popř., je-li k dispozici, i sériové číslo jako doklad o koupi.
- Pro případ, že není možné telefonické řešení, zahájí naše zákaznická linka v závislosti na příčině chyby další servisní postup.

- Na www.lidl-service.com si můžete stáhnout tuto příručku a mnoho dalších příruček, videí k výrobkům a instalačních softwarů. Pomocí tohoto QR kódu se dostanete přímo na webovou stránku LIDL-Service (www.lidl-service.com), kde si můžete po zadání čísla zboží (IAN) otevřít svůj návod k obsluze.



Servis



Telefon: 800 143 873

E-mailový: targa@lidl.cz

IAN: 444187_2307



Výrobce:

Uvědomte si, prosím, že následující adresa není adresou servisu. Nejprve kontaktujte výše uvedené servisní místo.

TARGA GmbH

Coesterweg 45

59494 Soest

NĚMECKO

Obsah

| | |
|--|------------|
| 1. Určené použitie..... | 115 |
| 2. Obsah balenia | 115 |
| 3. Technické parametre | 116 |
| 4. Bezpečnostné pokyny | 117 |
| 5. Autorské práva | 122 |
| 6. Než začnete..... | 123 |
| 7. Začíname..... | 123 |
| 7.1 Dopĺňanie pitnou vodou..... | 123 |
| 7.2 Spustenie výroby ľadu..... | 124 |
| 7.2.1 Výroba veľkých ľadových kociek | 124 |
| 7.2.2 Výroba malých ľadových kociek..... | 124 |
| 7.3 Zastavenie výroby ľadových kociek | 125 |
| 8. Údržba/čistenie | 125 |
| 9. Skladovanie pri nepoužívaní..... | 126 |
| 10. Odstraňovanie problémov | 127 |
| 10.1 Výrobník ľadu nefunguje..... | 127 |
| 10.2 Kontrolka LED ADD WATER (4) svieti..... | 127 |
| 10.3 Kontrolka LED ICE FULL (5) svieti | 127 |
| 10.4 Obidve kontrolky LED ADD WATER (4) a ICE FULL (5) svietia..... | 127 |
| 10.5 Nevyrábajú sa žiadne ľadové kocky alebo sú ľadové kocky príliš malé | 127 |
| 11. Informácie o environmentálnych nariadeniach a likvidácii..... | 128 |
| 12. Informácie o zhode..... | 129 |
| 13. Informácie o záruke | 130 |

Gratulujeme!

Kúpou výrobníka ľadu SilverCrest SEMK 105 B2, ďalej len výrobník ľadu, ste si vybrali kvalitný produkt.

Pred prvým použitím sa oboznámte s používaním výrobníka ľadu a pozorne si prečítajte tento návod na obsluhu. Dodržujte bezpečnostné pokyny a používajte výrobník ľadu len tak, ako je uvedené v návode na obsluhu a pre dané aplikácie.

Návod na obsluhu uložte na bezpečnom mieste. Ak predáte výrobníka ľadu niekomu inému, odovzdajte s ním aj všetky príslušné dokumenty.

1. Určené použitie

Tento výrobník ľadu je domáce zariadenie a používa sa výhradne na výrobu ľadu z pitnej vody. Nesmie sa používať vonku. Výrobník ľadu nebol navrhnutý pre podnikové alebo obchodné aplikácie. Používajte tento výrobník ľadu len na domáce použitie a na súkromné účely. Akékoľvek iné použitie nezodpovedá určenému použitiu. Tento výrobník ľadu spĺňa všetky príslušné normy a smernice vzťahujúce sa k Vyhláseniu o zhode CE. Akékoľvek iné zmeny výrobníka ľadu, ako zmeny odporúčané výrobcom, môžu mať za následok nedodržanie týchto noriem. Výrobca nie je zodpovedný za žiadnu škodu alebo poruchu vyplývajúcu z takýchto úprav. Používajte iba príslušenstvo dodávané výrobcom so zariadením.





Dodržujte predpisy a zákony platné v krajine použitia.

2. Obsah balenia

Vyberte výrobník ľadu a všetko príslušenstvo z obalu. Odstráňte obalový materiál a skontrolujte, či sú všetky súčasti celé a nepoškodené. Ak zistíte, že niečo chýba, alebo je poškodené, obráťte sa na výrobcu.

- **Výrobník ľadu**
- **Nádoba na ľadové kocky**
- **Lopatka na ľadové kocky**
- **Tento návod na použitie**
- **Príručka so stručným návodom**

Tento návod na obsluhu má otvárací obal. Vo vnútri obalu je zobrazená schéma výrobníka ľadu SilverCrest SEMK 105 B2 s očíslovanými všetkými ovládacími prvkami. Pri čítaní rôznych kapitol tejto príručky môžete nechať túto stranu otvorenú. Tak sa môžete kedykoľvek pozrieť na príslušné ovládacie prvky. Význam čísel je nasledovný:

| | |
|-----------|---|
| 1 | Veko |
| 2 | Ovládací panel |
| 3 | Kontrolka LED ICE MAKING >>  /  malé/veľké ľadové kocky |
| 4 |  Kontrolka LED ADD WATER |
| 5 |  Kontrolka LED ICE FULL |
| 6 |  Tlačidlo POWER |
| 7 | Výstup ventilátora |
| 8 | Lopatka na ľadové kocky |
| 9 | Vetracie mriežky |
| 10 | Napájací kábel |
| 11 | Vetracie mriežky |
| 12 | Otvor výpustu (so zátkou) |
| 13 | Nádržka na vodu |
| 14 | Nádoba na ľadové kocky |

3. Technické parametre

| | |
|----------------------|---|
| Výrobca | TARGA GmbH |
| Popis | SilverCrest SEMK 105 B2 |
| Zdroj napájania | 220-240 V~ (AC), 50 Hz |
| Spotreba el. energie | 105 W |
| Spotreba prúdu | 0,8 A |
| Výroba/24 hodín | pribl. 11 - 12 kg |
| Objem | nádržky na vodu (13): 2,1 l nádoby na ľadové kocky (14): 800 g |
| Klimatická trieda | ST, SN, N, T |
| Chladivo, množstvo | R600a, 28 g |
| Izolačný materiál | Cyklopentán |

Technické údaje a dizajn sa môžu zmeniť bez predchádzajúceho upozornenia.

4. Bezpečnostné pokyny

Ak výrobnik ľadu používate po prvýkrát, prečítajte si príslušné pokyny v tejto príručke a rešpektujte všetky varovania, aj keď ste sa už zoznámili s používaním rôznych elektronických a domácich spotrebičov. Návod uložte na bezpečnom mieste na neskoršie použitie. Ak tento výrobnik ľadu predáte alebo ho darujete inej osobe, predajte so zariadením aj tento návod na obsluhu. Je súčasťou výrobníka ľadu.

Vysvetlenie použitých symbolov



NEBEZPEČENSTVO! Toto slovo naznačuje nebezpečenstvo s vysokým rizikom, ktoré, ak sa mu nepredíde, môže viesť k smrteľnému alebo ťažkému zraneniu.



VAROVANIE! Toto slovo naznačuje nebezpečenstvo s priemerným rizikom, ktoré, ak sa mu nepredíde, môže viesť k smrteľnému alebo ťažkému zraneniu.



UPOZORNENIE! Tento symbol naznačuje dôležité pokyny na ochranu proti poškodeniu majetku.



NEBEZPEČENSTVO! Tento symbol upozorňuje na nebezpečenstvo pre ľudské zdravie a riziko smrteľného úrazu el. prúdom alebo poškodenia zariadenia.



Nebezpečenstvo požiaru!



Tento symbol označuje produkty, ktorých fyzické a chemické zloženie bolo testované a potvrdené pri použití s potravinami ako nerizikové pre zdravie, podľa požiadaviek nariadenia EÚ 1935/2004.



Tento symbol označuje ďalšie informácie o téme.



Striedavé napätie



Adresa výrobcu



VAROVANIE! Očakávané nesprávne použitie

- Používajte tento výrobník ľadu podľa pokynov. Nesprávne používanie zariadenia môže spôsobiť zranenia.
- Výrobník ľadu nie je určený na použitie s externým časovačom alebo samostatným diaľkovým ovládacím systémom.
- **VAROVANIE:** Na zadnej strane výrobníka ľadu sa nesmú nachádzať viaceré zásuvky alebo napájacie adaptéry, ktoré nie sú pevne upevnené.



NEBEZPEČENSTVO! Osobná bezpečnosť

- Tento výrobník ľadu môžu používať deti staršie ako 8 rokov, ako aj ľudia so zníženými fyzickými, zmyslovými alebo mentálnymi schopnosťami alebo ľudia s nedostatkom vedomostí a skúseností, pokiaľ sú pod dozorom alebo majú pokyny o tom, ako správne používať výrobník ľadu a rozumejú spojeným rizikám.
- Nedovoľte deťom, aby sa hrali s výrobníkom ľadu.
- Deti bez dozoru nesmú tento produkt čistiť ani na ňom vykonávať údržbu.



NEBEZPEČENSTVO! Baliaci materiál nie je hračka. Nedovoľte deťom, aby sa hrali s plastovými obalmi. Je tu riziko udusenía.

Držte výrobnik ľadu mimo dosahu detí.

Všeobecné bezpečnostné pokyny



NEBEZPEČENSTVO: Nebezpečenstvo úrazu elektrickým prúdom

- Výrobnik ľadu sa musí používať len v suchých vnútorných priestoroch.
- Napájací kábel (10) sa nesmie poškodiť. Nikdy nevymieňajte poškodený napájací kábel (10), ale kontaktuje zákaznícky servis. V prípade poškodeného napájacieho kábla (10) existuje riziko úrazu el. prúdom.
- Ak je napájací kábel zariadenia poškodený, musí ho vymeniť výrobca, zákaznícky servis alebo podobne kvalifikovaná osoba, aby sa predišlo nebezpečenstvu.
- Nikdy neotvárajte kryt výrobníka ľadu, pretože vo vnútri nie sú žiadne komponenty, ktoré by potrebovali údržbu. Otvorením krytu sa vystavujete riziku zásahu elektrickým prúdom.
- Ak si všimnete dym, nezvyčajné zvuky alebo zápach, okamžite výrobnik ľadu vypnite a odpojte napájací kábel zo zásuvky. V takých prípadoch sa výrobnik ľadu nemôže používať a musí byť skontrolovaný autorizovaným servisným personálom. Ak vznikne na zariadení požiar, nikdy sa nedýchajte dymu. Ak sa neúmyselne nadýchnete dymu, vyhľadajte lekársku pomoc. Vdýchnutie dymu môže poškodiť vaše zdravie.
- Napájací kábel (10) sa nesmie poškodiť na ostrých hranách alebo horúcich miestach.
- Napájací kábel (10) sa nesmie žiadnym spôsobom stlačiť.

- Výrobník ľadu musí byť vždy opojený od sieťovej zásuvky, keď ho nechávate bez dozoru a pred zmontovaním, demontovaním alebo čistením.
- Pri odpájaní napájacieho kábla zo zásuvky neťahajte nikdy za samotný kábel (10), ale za zástrčku.
- Ak zbadáte viditeľné poškodenie výrobníka ľadu alebo napájacieho kábla (10), vypnite výrobník ľadu, odpojte kábel zo sieťovej zásuvky a obráťte sa na náš zákaznícky servis.
- Kvôli úplnému odpojeniu zariadenia od napájania musí byť napájacia zástrčka vytiahnutá zo sieťovej zásuvky. Preto pripojte výrobník ľadu len k správne nainštalovanej sieťovej zásuvke, ktorá je ľahko prístupná a pre ktorú sieťové napätie zodpovedá napätiu uvedenému na typovom štítku. Po pripojení spotrebiča musí byť sieťová zásuvka stále ľahko prístupná, aby bolo možné v núdzovom prípade rýchlo vytiahnuť napájací kábel.
- Neponárajte výrobník ľadu do vody alebo iných kvapalín. Ak sa do výrobníka ľadu dostala kvapalina, odpojte okamžite zástrčku zo siete a obráťte sa na zákaznícky servis.



NEBEZPEČENSTVO: Nebezpečenstvo požiaru

- Tento výrobok obsahuje malé množstvo izobutánu (R600a) ako chladiva, je to prírodný, ekologický plyn, ktorý je horľavý. V prípade netesnosti odpojte sieťovú zástrčku a vyhňte sa otvoreným plameňom a zdrojom vznietenia. Vetrajte miestnosť, v ktorej je výrobník ľadu a kontaktujte náš zákaznícky servis.

- Neskladujte výbušné materiály, ako sú aerosólové nádoby s horľavými pohonnými látkami, v zariadení.
- Uistite sa, že v kryte zariadenia nie je nič, čo by blokovalo vetracie mriežky (9, 11). Nastavte výrobnik ľadu tak, aby nič blokovalo vetracie mriežky (9, 11) alebo výstup ventilátora (7). Zariadenie potrebuje okolo seba voľný priestor asi 20 cm.
- Na prevádzku výrobníka ľadu nepoužívajte predlžovací kábel.
- Zariadenie nevyžaduje neustály dohľad pri používaní, ale pravidelne ho kontroluje.



VAROVANIE! Nebezpečenstvo zranenia

- Existuje riziko udusenía pri pití nápojov s kockami ľadu. Nebezpečenstvo prehltnutia!
- Používajte len pitnú vodu vo výrobníku ľadu, nikdy nepoužívajte iné tekutiny.
- Aby sa zabránilo tvorbe plesní, nikdy nenechávajte vodu v nádržke na vodu dlhšie ako 24 hodín (13). Vypustite starú vodu a znova vodu doplňte.
- Neuchovávajte potraviny vo výrobníku ľadu.
- Neplňte nádržku na vodu (13) horúcou vodou.
- Používajte len dodávané príslušenstvo.
- Pri preprave nikdy neprevracajte výrobnik ľadu hore nohami.
- Po preprave nechajte výrobnik ľadu pred použitím usadiť sa minimálne 2 hodiny.



UPOZORNENIE! Riziko poškodenia majetku

- Nikdy sa nepokúšajte urýchliť proces rozmrazovania pomocou činidiel, ktoré neodporúča výrobca.
- Chladiaci okruh výrobníka ľadu sa nesmie poškodiť.

5. Autorské práva

Celý obsah tejto Používateľskej príručky je chránený autorským právom a je poskytnutý čitateľovi iba na informačné účely. Kopírovanie dát a informácií bez predošlého písomného a explicitne vyjadreného súhlasu od autora je prísne zakázané. Platí to aj pre akékoľvek obchodné použitie obsahu a uvedených informácií. Všetky texty a obrázky sú aktualizované k dátumu tlače. Podliehajú zmene bez upozornenia.

6. Než začnete

Vyberte výrobnik ľadu SEMKG 105 B2 a všetko jeho príslušenstvo z obalu a skontrolujte, či je obsah balenia kompletný. Odstráňte všetky ochranné fólie.

Udržujte obal mimo dosahu detí a zlikvidujte ho správnym spôsobom.

7. Začínáme

Pred prvou výrobou ľadu vyčistite všetky časti výrobníka ľadu, aby ste odstránili všetky výrobné zvyšky. Postupujte tak, ako je popísané v časti „Údržba/čistenie“.



UPOZORNENIE! Riziko poškodenia majetku

- ❖ Po preprave nechajte výrobnik ľadu pred použitím usadiť sa minimálne 2 hodiny.
- ❖ Teplota okolia musí byť pri používaní okolo 10 °C až 43 °C.

Sieťovú zástrčku potom zapojte do sieťovej zásuvky, ktorá spĺňa požiadavky. Kontrolka LED ICE MAKING (3) bliká nazeleno.

Výrobník ľadu je teraz v pohotovostnom režime a je pripravený na použitie.

7.1 Dopĺňanie pitnou vodou



- ❖ Vždy používajte čerstvú pitnú vodu! Nikdy znova nepoužívajte vodu z rozmrazených kociek ľadu!
- ❖ Teplota pitnej vody nesmie presiahnuť 25 °C.
- ❖ Uistite sa, že otvor výpustu (12) na nádržke na vodu (13) je utesený zátkou.

- Otvorte veko (1) a vyberte nádobu na ľadové kocky (14).
- Naplňte nádržku na vodu (13) čerstvou pitnou vodou. Nedopĺňajte nad značku **MAX**.
- Namontujte späť nádobu na ľadové kocky (14) a zatvorte veko (1).

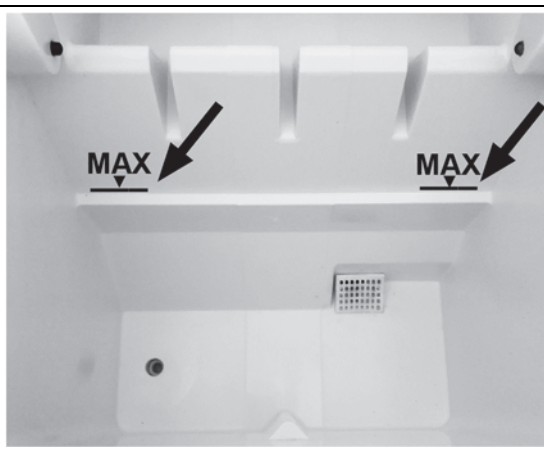

Upozorňujeme, že na rozdiel od toho, čo je znázornené na schéme vyššie, označenie MAX je len vyrazené do materiálu zariadenia a z dôvodov bezpečnosti potravín nemôže byť zobrazené čiernou.

7.2 Spustenie výroby ľadu



- ❖ Pri prvej výrobe ľadu to môže trvať o niečo dlhšie, ako je uvedené nižšie, pretože zariadenie ešte nie je studené.
- ❖ Vzhľadom na teplotu vody a teplotu okolia sú potrebné tri cykly výroby ľadu na výrobu najväčších ľadových kociek.
- ❖ Výrobný čas je priamou funkciou teploty vody a teploty okolia.

7.2.1 Výroba veľkých ľadových kociek



Predvolené nastavenie je výroba veľkých ľadových kociek.

Po každom výrobnom cykle je možnosť zmeniť veľkosť ľadových kociek stlačením a podržaním tlačidla POWER  (6) na pribl. 3 sekundy. Vybraný režim sa zobrazí na ovládacom paneli (2) nasledovne:

Kontrolka LED ICE MAKING (3) svieti nazeleno: Zariadenie vyrába veľké ľadové kocky.

Kontrolka LED ICE MAKING (3) svieti nažltlo: Zariadenie vyrába malé ľadové kocky.

- Ak chcete začať vyrábať veľké ľadové kocky, krátko stlačte tlačidlo POWER  (6). Kontrolka "LED ICE MAKING (3) bliká nazeleno.
- V závislosti od okolitej teploty kocky ľadu po 7 až 15 minútach spadnú do nádoby na ľadové kocky (14).
- Ľadové kocky môžete kedykoľvek vybrať. Otvorte veko (1), vyberte ľadové kocky, ktoré chcete, pomocou lopatky na ľadové kocky (8) a znova zatvorte veko (1).
- Keď kontrolka LED ICE FULL (5) svieti načerveno, nádoba na ľadové kocky (14) je plná. Výroba ľadových kociek je pozastavená. Po vybratí dostatočného množstva ľadových kociek zariadenie obnoví výrobu.



Príležitostne sa kocky ľadu môžu nahromadiť, zablokovať svetelnú bariéru a dať chybný signál, že nádoba na ľadové kocky (14) je plná. Ak k tomu dôjde, použite lopatku na ľadové kocky (8) na rovnomerné rozloženie kociek v nádobe na ľadové kocky (14). Tvorba ľadu sa obnoví automaticky, keď je svetelná bariéra jasná.

- Ak kontrolka LED ADD WATER (4) svieti načerveno, v nádržke na vodu (13) je príliš málo vody. Výroba ľadových kociek je zastavená.
- Otvorte veko (1), vyberte nádobu na ľadové kocky (14) a ak chcete pokračovať vo výrobe ľadových kociek, dolejte do nádržky na vodu (13) čerstvú pitnú vodu.
- Zložte späť nádobu na ľadové kocky (14), zatvorte veko (1) a krátkym stlačením tlačidla POWER  (6) obnovte výrobu.

7.2.2 Výroba malých ľadových kociek

- Ak stlačíte a podržíte tlačidlo POWER  (6) na pribl. 3 sekundy počas výroby veľkých ľadových kociek, kontrolka LED ICE MAKING (3) sa rozsvieti nažltlo. V ďalšom cykle začne zariadenie vyrábať malé ľadové kocky.

7.3 Zastavenie výroby ľadových kociek



Vymeňte vodu v nádržke na vodu (13) najneskôr po 24 hodinách, aby sa zabránilo tvorbe plesní.

- Krátkym stlačením tlačidla POWER  (6) zastavíte výrobu ľadu. Kontrolka "LED ICE MAKING (3) bliká nazeleno.
- Vyberte ľadové kocky z nádoby na ľadové kocky (14) a odpojte zástrčku od sieťovej zásuvky.
- Nechajte výrobnik ľadu rozmraziť.
- Potom skontrolujte, či je v zadnej časti zariadenia voda. Ak áno, zariadenie mierne nakloňte dopredu, aby voda mohla prúdiť do nádržky na vodu (13).
- Teraz vypustíte vodu z nádržky na vodu (13). Vytiahnite zariadenie dopredu cez okraj pracovnej plochy tak, aby bol otvor výpustu (12) ľahko dosiahnuteľný, ale zariadenie stále stabilné.
- Pod otvorom výpustu (12) držte vhodne veľkú nádobu a vyberte zátku.
- Akonáhle všetka voda vytečie, znova zatvorte otvor výpustu (12) so zátkou.

8. Údržba/čistenie



NEBEZPEČENSTVO: Nebezpečenstvo úrazu elektrickým prúdom

Pred čistením vždy vytiahnite zástrčku zo sieťovej zásuvky. Mohlo by dôjsť k zraneniu elektrickým prúdom.

Nevylejte ani nenastriekajte na výrobnik ľadu žiadne tekutiny. Neponárajte ho ani do vody alebo iných kvapalín. Mohlo by dôjsť ku skratom, ktoré môžu viesť k úrazom el. prúdom alebo požiaru.



VAROVANIE

Vyprázdňte nádržku na vodu (13) maximálne po 24 hodinách, aby sa zabránilo tvorbe plesní.



VAROVANIE o škode na majetku

Nepoužívajte brúsne alebo ostré čistiace prostriedky alebo nástroje, ktoré by mohli poškrabať povrch (napr. kovové špongie). V opačnom prípade sa môže výrobnik ľadu poškodiť.

Nepoužívajte na čistenie vriacu vodu.

Nečistite kovové tyče v zadnej časti zariadenia handričkou alebo podobnou látkou. Škrabance by mali škodlivý vplyv na výsledky výroby.



Nepokúšajte sa čistiť výrobnik ľadu a jeho príslušenstvo v umývačke riadu, čo by spôsobilo nenapraviteľné poškodenie!

Aktivácia funkcie samočistenia zariadenia:

- ak sa zariadenie stále používa, postupujte podľa pokynov v časti „Zastavenie výroby ľadových kociek“.
- Sieťovú zástrčku zapojte do sieťovej zásuvky.
- Naplňte zariadenie čerstvou vodou po značku MAX, ako je popísané v časti „Doplňanie pitnou vodou“.

- Stlačte a podržte tlačidlo POWER  (6) na pribl. 10 sekúnd. Zariadenie spustí proces samočistenia, počas ktorého sa kontrolky LED ICE MAKING (3), ADD WATER (4) a ICE FULL (5) postupne rozsvietia načerveno alebo nazeleno. Po približne 15 minútach sa zariadenie prepne do pohotovostného režimu a kontrolka LED ICE MAKING (3) bliká nazeleno.
- Vytiahnite sieťovú zástrčku zo sieťovej zásuvky a vypustíte vodu z otvoru výpustu (12).
- Vyberte nádobu na ľadové kocky (14) a vyčistíte vnútro zariadenia vlhkou handričkou. Nečistíte kovové tyče v zadnej časti zariadenia handričkou. Mohlo by sa poškodiť, čo by malo škodlivý vplyv na výrobu ľadu.
- Navlhčíte handričku trochou octu, aby ste odstránili ťažko odstrániteľné nečistoty a usadeniny. Potom opláchnite nádržku na vodu (13) čistou vodou a nechajte ju vyteciť cez otvor výpustu (12). Potom vlhkou handričkou vytrite nádržku.
- Nádobu na ľadové kocky (14) a lopatku na ľadové kocky (8) môžete čistiť v teplej vode jemným čistiacim prostriedkom.
- Vlhkou handričkou utrite kryt a napájací kábel (10). Naneste na handričku trochou jemného čistiaceho prostriedku, aby ste odstránili ťažko odstrániteľné nečistoty. Potom vytrite vlhkou handričkou, aby ste odstránili všetky zvyšky čistiaceho prostriedku. Pred opätovným použitím sa uistite, že zariadenie a napájací kábel (10) sú úplne suché na vonkajšej strane.

9. Skladovanie pri nepoužívaní

Ak nebudete výrobnik ľadu používať dlhšiu dobu, uskladnite ho na bezpečnom, čistom a suchom mieste.

- Vyprázdňte nádržku na vodu (13) a dôkladne ju vyčistíte podľa pokynov v časti „Údržba/čistenie“.
- Navíjajte napájací kábel (10) na navíjač kábla, ktorý sa nachádza na spodnej strane výrobníka ľadu.
- Nechajte veko (1) otvorené a nechajte všetko dôkladne vyschnúť pred zatvorením veka (1) a uložením výrobníka ľadu na bezpečnom bezprašnom mieste.

10. Odstraňovanie problémov

Ak výrobnik ľadu nefunguje ako zvyčajne, skúste odstrániť problém podľa nižšie uvedených pokynov. Ak vám rady nižšie nedokážu pomôcť vyriešiť problém, obráťte sa na našu zákaznícku linku.

10.1 Výrobnik ľadu nefunguje

- Napájacia zástrčka nie je pripojená. Zapojte ju do sieťovej zásuvky.
- Sieťová zásuvka je chybná. Oskúšajte výrobnik ľadu v inej sieťovej zásuvke, o ktorej viete, že určite funguje.

10.2 Kontrolka LED ADD WATER (4) svieti

- V nádržke na vodu (13) je príliš málo vody. Dolejte vodu.
- Vodný filter v spodnej časti nádržky na vodu (13) je upchaný. Odstráňte všetky predmety/usadeniny, ktoré upchávajú vodný filter. V prípade potreby môžete vodný filter vytiahnuť priamo dohora a vyčistiť ho. Pred opätovným spustením zariadenia ho založte znova na miesto. Postupujte podľa pokynov na odstránenie ťažko odstrániteľných nečistôt a usadením, ktoré sú uvedené v časti „Údržba/čistenie“.

10.3 Kontrolka LED ICE FULL (5) svieti

- Nádobu na ľadové kocky (14) je plná. Vyberte ľadové kocky. Výroba sa automaticky obnoví.
- Infračervené snímače nad nádobou na ľadové kocky (14) sú znečistené a naznačujú, že nádoba na ľadové kocky (14) je plná. Vyčistite infračervené snímače mäkkou handričkou.



10.4 Obidve kontrolky LED ADD WATER (4) a ICE FULL (5) svietia

- Miska na ľadové kocky v zadnej časti zariadenia je blokovaná. Skontrolujte, či blokovanie spôsobuje ľadová kocka a ak tomu tak je, opatrne ju odstráňte. Odpojením sieťovej zástrčky zo sieťovej zásuvky a jej opätovným zapojením reštartujte zariadenie.

10.5 Nevyrábajú sa žiadne ľadové kocky alebo sú ľadové kocky príliš malé

- Teplota okolia je príliš vysoká, nesmie presiahnuť 43 °C.
- Teplota vody je príliš vysoká, musí byť od 8 °C do 25 °C.

11. Informácie o environmentálnych nariadeniach a likvidácii

| | |
|---|---|
|  | <p>Na zariadenia označené týmto symbolom sa vzťahuje európska smernica 2012/19/EÚ. Všetky použité elektrické a elektronické zariadenia sa musia likvidovať oddelene od domového odpadu na miestach, ktoré sú štátom určené na tento účel. Riadnou likvidáciou Vášho starého prístroja chránite životné prostredie i svoje vlastné zdravie. Ďalšie informácie o likvidácii starého prístroja v súlade s predpismi získate na miestnom úrade, na úrade pre likvidáciu odpadov alebo v predajni, v ktorej ste zakúpili toto zariadenie.</p> <p>Chladiivo použité v tomto zariadení vyžaduje špeciálne opatrenia pri likvidácii.</p> <p>Ďalšie informácie vám poskytne miestny zástupca likvidácie odpadov.</p> |
|  | <p>Symbol preškrtnutého odpadkového koša na bežných a nabíjateľných batériách znamená, že ich nemožno vyhodiť do bežného domového odpadu, ale musia sa likvidovať oddelene.</p> <p>Ak batérie obsahujú toxické materiály, pod symbolom je uvedený chemický symbol toxického materiálu s nasledujúcim významom:</p> <ul style="list-style-type: none"> - Pb: Batéria obsahuje olovo - Cd: Batéria obsahuje kadmium - Hg: Batéria obsahuje ortuť <p>Podľa zákona ste povinní vrátiť použité batérie. Staré batérie môžu obsahovať toxické materiály, ktoré môžu byť škodlivé pre zdravie alebo životné prostredie, ak nie sú správne skladované alebo likvidované. Batérie obsahujú aj dôležité suroviny, ako sú železo, zinok, mangán a nikel, ktoré sa môžu opätovne použiť.</p> <p>Po použití môžete batérie bezplatne odovzdať nám alebo na miestnom zbernom mieste (napr. v maloobchodných predajniach alebo na miestnom zbernom mieste). Batérie musia byť zlikvidované v stave úplného vybitia, v jednom zo zberných miest pre použité batérie. V prípade likvidácie batérií, ktoré nie sú úplne vybité, je potrebné prijať opatrenia na predchádzanie skratom.</p> |
|  <p>ES/PT</p> | <p>Všetky obalové materiály zlikvidujte s ohľadom na životné prostredie. Obalové kartóny je možné vyhodiť do odpadových kontajnerov na recykláciu papiera alebo odovzdať na recykláciu na verejných zberných miestach. Akékoľvek fólie alebo plasty obsiahnuté v obale by sa mali kvôli likvidácii vrátiť na verejné zberné miesta.</p> |

Platí len pre Francúzsko:**„Jednoduché triedenie“**

Tento výrobok, príslušenstvo, priložené dokumenty a časti obalu sú recyklovateľné. Vzťahuje sa na ne rozšírená zodpovednosť výrobcu a podlieha samostatnému triedeniu a zberu.

| | Pri likvidácii obalového materiálu si na ňom všimnite označenia. Na štítku sú označené skratky (a) a čísla (b), a ich význam je nasledovný: | |
|--------|---|--|
| | 1 - 7: plast / 20 - 22: papier a kartón / 80 - 98: kompozitné materiály. | |
| Symbol | Materiál | Obsiahnutý v nasledujúcich obalových prvkoch tohto produktu |
| | Polyetylén s nízkou hustotou | Vnútorne plastové vrečko, tvarovaný materiál na upevnenie výrobníka ľadu do predajného balenia |
| | Vlnitá lepenka | Predajné balenie |

12. Informácie o zhode

Produkt spĺňa požiadavky príslušných európskych a národných smerníc.
Poskytujeme dôkaz súladu. Výrobca má príslušné vyhlásenia a dokumentáciu.



Produkt spĺňa požiadavky príslušných národných smerníc Veľkej Británie.



Tento výrobok spĺňa požiadavky platných národných smerníc v Srbskej republike.

Úplné Vyhlásenie o zhode EÚ je k dispozícii na prevzatie cez tento odkaz:

https://www.targa.gmbh/downloads/conformity/444187_2307.pdf

13. Informácie o záruke

Záruka spoločnosti TARGA GmbH

Vážená zákazníčka, vážený zákazník,

Na tento prístroj máte trojročnú záruku od dátumu nákupu. V prípade nedostatkov tohto výrobku máte voči jeho predajcovi zákonné práva. Tieto zákonné práva nie sú obmedzené našou zárukou, ktorá je uvedená ďalej.

Záručné podmienky

Záručná doba začína dňom kúpy. Dobro si uschovajte originál pokladničného bloku. Tento doklad je potrebný ako potvrdenie o kúpe. Ak sa v priebehu troch rokov od kúpy tohto výrobku prejaví materiálová alebo výrobná chyba, tento výrobok vám podľa našej úvahy bezplatne buď vymeníme alebo opravíme.

Záručná doba a zákonné nároky z titulu chyby

Záruka sa nepredlžuje o dobu trvania záručných opráv. To platí aj na vymenené alebo opravené diely. Prípadné už pri kúpe zistené chyby a nedostatky musíte ohlásiť ihneď po vybalení výrobku. Opravy, ktoré spadajú do obdobia po skončení záruky, si musíte zaplatiť.

Rozsah záruky

Prístroj bol podľa prísnych kvalitatívnych predpisov starostlivo vyrobený a pred expedíciou dôkladne vyskúšaný. Záruka platí na materiálové a výrobné chyby. Táto záruka neplatí na také súčasti výrobku, ktoré sú vystavené normálnemu opotrebeniu, takže sa na ne hľadí ako na opotrebené diely, ani na poškodenia krehkých dielov, ako sú spínače, akumulátory alebo diely zo skla. Táto záruka stráca platnosť, ak bol výrobok poškodený, nesprávne používaný alebo udržiavaný. Pre správne používanie tohto výrobku treba presne dodržiavať všetky pokyny uvedené v návode na používanie. Bezpodmienečne sa treba vyhnúť takému účelu používania a takej manipulácii, pred akými sú v návode na používanie uvedené výstrahy. Výrobok je určený len na súkromné používanie a nie na podnikateľské účely. Záruka stráca platnosť pri zaobchádzaní nezodpovedajúcemu účelu a pri neprimeranom zaobchádzaní, pri použití násilia a pri zásahoch, ktoré neurobil náš autorizovaný servis. Opravou ani výmenou výrobku nezačína plynúť nová záručná doba.

Postup pri uplatňovaní záruky

Ak chcete zabezpečiť rýchle vybavenie vašej požiadavky, riadte sa týmito pokynmi:

- Pred uvedením výrobku do prevádzky si pozorne prečítajte priloženú dokumentáciu. Ak by sa vyskytol problém, ktorý sa takýmto spôsobom nedá vyriešiť, obráťte sa na našu zákaznícku linku.
- Pri každej požiadavke majte poruke účtenku a číslo výrobku príp. jeho výrobné číslo ako doklad o kúpe.
- V prípade, že telefonické vyriešenie nie je možné, v závislosti od príčiny chyby zákaznícky servis zariadi ďalšie služby.

- Na stránkach www.lidl-service.com si môžete prevziať túto a mnoho ďalších príručiek, videosúborov o výrobkoch a inštalačný softvér. Pomocou tohto QR kódu sa dostanete priamo na stránku servisu spoločnosti LIDL (www.lidl-service.com) a po zadaní čísla výrobku (IAN) si môžete otvoriť svoj návod na použitie.



Servis



Telefón: 0850 232001

E-mailový: targa@lidl.sk

IAN: 444187_2307



Výrobca

Majte na pamäti, že táto adresa nie je adresou servisu. Najprv sa obráťte na vyššie uvedené opravovňu.

TARGA GmbH

Coesterweg 45

59494 Soest

NEMECKO

Índice

| | |
|---|------------|
| 1. Uso destinado..... | 133 |
| 2. Contenido del embalaje..... | 133 |
| 3. Datos técnicos..... | 134 |
| 4. Instrucciones de seguridad | 135 |
| 5. Copyright..... | 140 |
| 6. Antes de empezar..... | 141 |
| 7. Primeros pasos | 141 |
| 7.1 Rellenar con agua potable..... | 141 |
| 7.2 Empezar a fabricar cubitos de hielo..... | 142 |
| 7.2.1 Fabricar cubitos de hielo grandes..... | 142 |
| 7.2.2 Fabricar cubitos de hielo pequeños | 143 |
| 7.3 Detener la fabricación de cubitos de hielo | 143 |
| 8. Mantenimiento/limpieza | 143 |
| 9. Almacenamiento cuando no se utilice | 144 |
| 10. Resolución de problemas..... | 145 |
| 10.1 La máquina de hielo no funciona..... | 145 |
| 10.2 Se ha encendido el indicador LED “ADD WATER” (4) | 145 |
| 10.3 El indicador LED “ICE FULL” (5) está encendido | 145 |
| 10.4 Los indicadores LED “ADD WATER” (4) y “ICE FULL” (5) están encendidos..... | 145 |
| 10.5 No se fabrican cubitos o los cubitos salen muy pequeños | 145 |
| 11. Normativa medioambiental e información sobre el desecho | 146 |
| 12. Notas sobre la conformidad | 147 |
| 13. Información sobre la garantía | 148 |

¡Enhorabuena!

Con la adquisición de esta máquina para hacer cubitos de hielo SilverCrest SEMK 105 B2, de ahora en adelante "la máquina de hielo", ha obtenido un producto de calidad.

Antes de ponerla en funcionamiento, es necesario que se familiarice con su manejo y que lea este manual del usuario detenidamente. Respete todas las instrucciones de seguridad y emplee la máquina de hielo solamente tal y como se describe en el manual y solo para los fines que aquí se detallan.

Guarde el manual del usuario en un lugar seguro. Si traspasa la máquina de hielo a otra persona, acompáñela siempre de la documentación pertinente.

1. Uso destinado

Esta máquina de hielo es un electrodoméstico y ha sido diseñado únicamente para hacer hielo con agua potable. El aparato no debe ser empleado al exterior. La máquina de hielo no ha sido diseñada para fines corporativos ni comerciales. Solamente debe emplear la máquina de hielo en entornos domésticos para fines privados. Cualquier otro uso no se corresponde al uso destinado. Esta máquina de hielo cumple todo lo relacionado en cuanto a la conformidad CE incluyendo la normativa y los estándares pertinentes. Cualquier modificación de la máquina de hielo que no haya sido recomendada por el fabricante puede provocar que estas normativas ya no se cumplan. El fabricante no será responsable de ningún daño ni del mal funcionamiento causados por dichas modificaciones. Emplee solo accesorios que haya incluido el fabricante con el aparato.

Debe respetar y cumplir la legislación y las directivas del país donde emplee el producto.





2. Contenido del embalaje

Desembale la máquina de hielo y todos los accesorios. Quite el material de embalaje y compruebe que no falte nada y que ninguna pieza presente daños de transporte. En caso de que alguna pieza faltase o estuviera dañada, póngase en contacto con el fabricante.

- **Máquina de hielo**
- **Cesta para cubitos**
- **Pala para cubitos**
- **Este Manual del usuario**
- **Guía rápida**

Este Manual del usuario dispone de una portada desplegable. En la contraportada encontrará un diagrama de la máquina de hielo SilverCrest SEMK 105 B2 con todos los accesorios y los

elementos de control enumerados. Puede dejar esta página desplegada mientras lea los diferentes capítulos de este manual del usuario. De esta manera, siempre tendrá la referencia al elemento en cuestión a la vista. A continuación se muestra el significado de los números:

| | |
|-----------|--|
| 1 | Tapa |
| 2 | Panel de control |
| 3 | LED "ICE MAKING" (Producción de hielo) >>  /  cubitos pequeños/grandes |
| 4 |  LED "ADD WATER" (Rellenar agua) |
| 5 |  LED "ICE FULL" (Cesta llena) |
| 6 |  Botón "POWER" (Encendido/apagado) |
| 7 | Salida del ventilador |
| 8 | Pala para cubitos |
| 9 | Ranuras de ventilación |
| 10 | Cable de alimentación |
| 11 | Ranuras de ventilación |
| 12 | Orificio de drenaje (con tapa) |
| 13 | Depósito de agua |
| 14 | Cesta para cubitos |

3. Datos técnicos

| | |
|-------------------------|---|
| Fabricante | TARGA GmbH |
| Descripción | SilverCrest SEMK 105 B2 |
| Alimentación | de 220 a 240 V~ (corriente alterna), 50 Hz |
| Consumo | 105 W |
| Consumo de corriente | 0,8 A |
| Producción / 24 horas | aprox. 11 a 12 kg |
| Capacidad del | Depósito de agua (13): 2,1 litros Cesta para cubitos (14): 800 g |
| Categoría climática | ST, SN, N, T |
| Refrigerante, cantidad | R600a, 28 g |
| Material de aislamiento | Ciclopentano |

Los datos técnicos y el diseño son susceptibles de cambios sin previo aviso.

4. Instrucciones de seguridad

Antes de utilizar la máquina de hielo por primera vez, lea detenidamente las instrucciones correspondientes en este manual y siga todas las advertencias, incluso si está acostumbrado a manejar dispositivos eléctricos y electrodomésticos pequeños de cocina. Conserve este manual en un lugar seguro para cualquier referencia futura. Si vende o traspasa la máquina de hielo, acompáñela siempre del presente manual. El Manual del usuario es un componente de la máquina de hielo.

Explicación de los símbolos empleados en este manual



¡PELIGRO! Esta palabra indica un peligro de alto riesgo que puede causar la muerte o heridas graves si no se evita.



¡ADVERTENCIA! Esta palabra indica un peligro de riesgo mediano que puede causar la muerte o heridas graves si no se evita.



¡ATENCIÓN! Esta palabra le advierte de instrucciones importantes que sirven para prevenir daños materiales.



¡PELIGRO! Este símbolo indica que existe un peligro para la salud humana o incluso peligro de muerte o el riesgo de que puedan producirse daños materiales debido a descargas eléctricas.



¡Peligro de incendio!



Este símbolo denota productos cuya composición física y química ha sido verificada y se ha determinado que no son nocivos para la salud cuando están en contacto con los alimentos, según los requisitos del Reglamento CE 1935/2004.



Este símbolo indica más información sobre el tema.



Corriente alterna



Dirección del fabricante



¡ADVERTENCIA! Posible uso indebido

- Utilice la máquina de hielo siguiendo las instrucciones en todo momento. El uso inadecuado del producto puede causar daños.
- La máquina de hielo no está diseñada para ser controlada con un temporizador externo o un sistema de mando a distancia o domótica.
- ADVERTENCIA: Las bases múltiples o los adaptadores de alimentación que sean móviles (no instalados fijamente) no deben colocarse detrás de la máquina de hielo.



¡PELIGRO! Seguridad de las personas

- Esta máquina de hielo puede ser empleada por niños mayores de 8 años así como por personas con discapacidades físicas, sensoriales o mentales o por personas que no tengan conocimiento ni experiencia en su manejo, siempre que dichas personas estén bajo supervisión o hayan recibido instrucciones en cuanto al uso correcto de la máquina de hielo y comprendan los riesgos que implica.

- No deje que los niños jueguen con la máquina de hielo.
- Los niños nunca deben limpiar o reparar el producto si no están bajo supervisión.



¡PELIGRO! El material de embalaje no es un juguete. No deje que los niños jueguen con las bolsas de plástico. Hay peligro de asfixia.

Mantenga la máquina de hielo fuera del alcance de los niños.

Instrucciones de seguridad generales



PELIGRO: Peligro de descarga eléctrica

- La máquina de hielo solo debe emplearse en el interior en entornos secos.
- El cable de alimentación (10) no debe dañarse. No cambie nunca un cable de alimentación (10) dañado, sino que póngase en contacto con el Servicio posventa. Si un cable de alimentación (10) está dañado, corre el riesgo de sufrir una sacudida eléctrica.
- Si el cable de alimentación de este aparato sufre daños, debe sustituirlo por otro del mismo fabricante, del servicio de atención al cliente o de un técnico cualificado para evitar cualquier peligro.
- No abra la carcasa de la máquina de hielo dado que no contiene componentes que requieran una reparación ni mantenimiento por parte del usuario. Si abre la carcasa, existe el riesgo de sufrir una descarga eléctrica.
- Si observa humo, ruidos u olores extraños, apague la máquina de hielo y desenchufe el cable de alimentación. En estos casos, deje de utilizar la máquina de hielo hasta que la revise un técnico autorizado. No inhale el humo procedente

de un posible incendio del aparato. Si inhala humo sin querer, acuda inmediatamente a un médico. La inhalación de humo puede ser nociva para la salud.

- Asegúrese de que el cable de alimentación (10) no se dañe a causa de bordes afilados o puntos calientes.
- Asegúrese de que el cable de alimentación (10) no quede atrapado ni aplastado.
- La máquina de hielo debe estar desconectada siempre de la red eléctrica cuando esté desatendida y antes de montarla, desmontarla o limpiarla.
- Al desconectar el cable de alimentación de la toma eléctrica, tire siempre del enchufe y nunca del cable (10).
- Si percibe daños visibles en la máquina de hielo o el cable de alimentación (10), apague la máquina de hielo, desconecte el enchufe de la toma eléctrica y póngase en contacto con el Servicio posventa.
- Para desconectar completamente el equipo de la red eléctrica, desconecte el enchufe de la toma eléctrica. Por lo tanto, solo debe conectar la máquina de hielo a una toma eléctrica debidamente instalada y fácilmente accesible. Además, la tensión de la red eléctrica debe coincidir con la indicada en la etiqueta de características. Después de conectar el aparato, la toma eléctrica debe permanecer fácilmente accesible de manera que pueda desconectar el enchufe rápidamente en caso de emergencia.
- No sumerja la máquina de hielo en agua u otro líquido. Si entra líquido en la máquina de hielo, desconecte el enchufe de la toma eléctrica inmediatamente y póngase en contacto con el servicio de atención al cliente.



PELIGRO: Peligro de incendio

- Este producto contiene una pequeña cantidad del refrigerante isobutano (R600a). Se trata de un gas natural sostenible que es inflamable. En caso de una fuga, desconecte el enchufe de la alimentación eléctrica y evite cualquier tipo de llamas y chispas. Ventile la habitación en la que se encuentre la máquina de hielo y póngase en contacto con nuestra línea directa.
- No almacene materiales explosivos como por ejemplo botes en aerosol con sustancias inflamables en el dispositivo.
- Asegúrese de que las ranuras de ventilación (9, 11) de la carcasa del producto no se queden obstruidas. Instale la máquina de hielo de forma que las ranuras de ventilación (9, 11) o la salida del ventilador (7) no se queden tapadas por objetos u obstáculos. Se debe dejar una separación de 20 cm alrededor del aparato.
- No emplee un cable de extensión para conectar la máquina de hielo al suministro eléctrico.
- El aparato no requiere de una supervisión continua mientras esté funcionando, pero sí conviene que lo inspeccione de vez en cuando.



¡ADVERTENCIA! Peligro de lesiones

- Existe el peligro de asfixia al tomar bebidas con hielo. ¡Peligro de asfixia!
- Solo emplee agua potable para la máquina de hielo. Nunca emplee otros líquidos.

- Par evitar la formación de moho, no deje agua más de 24 horas en el depósito (13). Tire el agua usada y siempre emplee agua fresca.
- No almacene alimentos en la máquina de hielo.
- No llene el depósito de agua (13) con agua caliente.
- Utilice solamente los accesorios suministrados.
- No voltee la máquina de hielo bocabajo cuando la vaya a transportar.
- Después de transportar la máquina de hielo, déjela reposar durante por lo menos 2 horas antes de ponerla en funcionamiento.



¡ATENCIÓN! Riesgos de daños a la propiedad

- No intente acelerar el proceso de descongelado con sustancias o procedimientos no recomendados por el fabricante.
- El circuito de refrigeración de la máquina de hielo no se debe dañar.

5. Copyright

Todo el contenido del presente Manual del usuario está protegido por derechos de autor y se ofrece al lector con fines informativos exclusivamente. Queda totalmente prohibida cualquier reproducción o copia de sus datos o información sin el previo consentimiento por escrito del autor. Lo mismo será aplicable a cualquier uso comercial de los contenidos y la información ofrecidos. Todos los textos y los diagramas son actuales en el momento de la publicación impresa. El fabricante se reserva el derecho de modificar las especificaciones sin previo aviso.

6. Antes de empezar

Extraiga la máquina de hielo SEMK 105 B2 y todos los accesorios del embalaje y compruebe que no falte nada. Retire todos los plásticos de protección.

Mantenga el embalaje fuera del alcance de los niños y recíclolo debidamente.

7. Primeros pasos

Antes de hacer cubitos de hielo por primera vez, es importante que limpie todas las partes de la máquina de hielo para quitar cualquier residuo de la fabricación. Proceda como descrito en la sección "Mantenimiento/limpieza".



¡ATENCIÓN! Riesgos de daños a la propiedad

- ❖ Después de transportar la máquina de hielo, déjela reposar durante por lo menos 2 horas antes de ponerla en funcionamiento.
- ❖ Cuando el aparato esté en funcionamiento, la temperatura ambiental debería estar entre 10 °C y 43 °C.

Inserte el enchufe en una toma eléctrica que cumpla los requisitos. El indicador LED "ICE MAKING" (3) parpadea en verde.

La máquina de hielo está ahora en modo de reposo y lista para funcionar.

7.1 Rellenar con agua potable



- ❖ Siempre debe utilizar agua potable fresca. No reutilice agua de cubitos que se hayan derretido.
- ❖ La temperatura del agua potable no debería superar los 25 °C.
- ❖ Asegúrese de que el orificio de drenaje (12) del depósito de agua (13) esté cerrado con el tapón.

- Abra la tapa (1) y saque la cesta para cubitos (14).
- Llene el depósito de agua (13) con agua potable. Preste atención de no llenarlo por encima de la marca **MAX**.
- Vuelva a insertar la cesta para cubitos (14) y cierre la tapa (1).



Nótese que por motivos de seguridad alimentaria la marca MAX está estampada en el material y no impresa en tinta negra (el diagrama anterior solo es representativo).

7.2 Empezar a fabricar cubitos de hielo



- ❖ La primera vez que haga cubitos de hielo es posible que el proceso tarde un poco más de lo que se indica abajo, debido a que el aparato aún no se había enfriado con anterioridad.
- ❖ Debido a la temperatura del agua y a la del ambiente, antes de poder obtener los cubitos más grandes se requiere completar tres ciclos de generación.
- ❖ El tiempo de producción depende de la temperatura del agua y de la ambiental.

7.2.1 Fabricar cubitos de hielo grandes



El ajuste predeterminado es el de fabricación de cubitos grandes.

Después de cada ciclo de producción es posible cambiar el tamaño de los cubitos de hielo. Para ello, mantenga pulsado el botón "POWER"  (6) durante aprox. 3 segundos. En el panel de control (2) se indica el modo actualmente seleccionado de la siguiente forma:

El indicador LED "ICE MAKING" (3) está iluminado en verde: El aparato fabrica cubitos de hielo grandes.

El indicador LED "ICE MAKING" (3) está iluminado en amarillo: El aparato fabrica cubitos de hielo pequeños.

- Para comenzar a fabricar cubitos de hielo grandes, pulse el botón "POWER"  (6) brevemente. El indicador LED "ICE MAKING" (3) parpadea en verde.
- En función de la temperatura ambiental, después de unos 7 a 15 minutos, los cubitos de hielo se caen en la cesta para cubitos (14).
- Puede sacar cubitos en cualquier momento. Abra la tapa (1), saque la cantidad de cubitos deseada con la pala para cubitos (8) y vuelva a cerrar la tapa (1).
- Si el indicador LED "ICE FULL" (5) se ilumina en rojo, la cesta para cubitos (14) está llena. La producción de cubitos se detiene temporalmente. Cuando usted retire la cantidad suficiente de cubitos, la máquina de hielo reanuda la producción.



Algunas veces es posible que los cubitos se atasquen, bloqueen la barrera de luz y provoquen una señal equivocada de que la cesta para cubitos (14) está llena. Si esto sucede, distribuya los cubitos de forma homogénea en la cesta para cubitos (14) con ayuda de la pala para cubitos (8). La producción de hielo se reanuda de forma automática en cuanto la barrera de luz se haya despejado.

- En caso de que el indicador LED "ADD WATER" (4) se ilumine en rojo, queda demasiado poca agua en el depósito de agua (13). La producción de cubitos se detiene.
- Abra la tapa (1), saque la cesta para cubitos (14) y rellene el depósito de agua (13) con agua potable si desea seguir fabricando cubitos de hielo.
- Vuelva a insertar la cesta para cubitos (14), cierre la tapa (1) y pulse brevemente el botón "POWER"  (6) para reanudar.

7.2.2 Fabricar cubitos de hielo pequeños

- Si durante la producción de cubitos de hielo grandes usted mantiene pulsado el botón "POWER" (6) durante aprox. 3 segundos, el indicador LED "ICE MAKING" (3) se ilumina en amarillo. En el próximo ciclo, la máquina fabricará cubitos de hielo pequeños.

7.3 Detener la fabricación de cubitos de hielo



Cambie el agua del depósito de agua (13) después de 24 horas para evitar que se forme moho.

- Para detener la fabricación de cubitos de hielo, pulse el botón "POWER" (6) brevemente. El indicador LED "ICE MAKING" (3) parpadea en verde.
- Saque los cubitos de hielo de la cesta para cubitos (14) y desconecte el enchufe de la toma eléctrica.
- Deje que la máquina de hielo se descongele.
- Después compruebe si en la parte trasera de la máquina queda agua. En caso afirmativo, incline la máquina ligeramente hacia delante de forma que el agua pueda entrar en el depósito de agua (13).
- A continuación, vacíe el depósito de agua (13). Estire el aparato hacia usted de manera que sobresalga un poco por encima de la superficie de trabajo para que pueda abrir el orificio de drenaje (12) sin que la máquina pierda su estabilidad.
- Coloque un depósito que tenga un volumen adecuado debajo del orificio de drenaje (12) y abra el tapón.
- Después de que toda el agua se haya drenado, vuelva a taponar el orificio de drenaje (12).

8. Mantenimiento/limpieza



PELIGRO: Peligro de descarga eléctrica

Desconecte el enchufe de la toma eléctrica antes de limpiar el aparato. De lo contrario corre el riesgo de recibir una sacudida eléctrica.

No rocíe la máquina de hielo con ningún tipo de líquidos ni tampoco la sumerja en agua o en otros líquidos. Esto podría causar cortocircuitos que a su vez pueden causar sacudidas eléctricas o incendios.



ADVERTENCIA

Después de un máximo de 24 horas debe vaciar el depósito de agua (13) para evitar la formación de moho.



ADVERTENCIA ante posibles daños materiales

No emplee detergentes abrasivos o astringentes ni herramientas que puedan rascar la superficie (por ejemplo, estropajos de metal). De lo contrario, la máquina de hielo podría sufrir daños.

No limpie el aparato con agua hirviendo.

No limpie las barras metálicas de la parte posterior de la máquina con un paño o algo similar. Las rayaduras resultantes deteriorarían la calidad de los cubitos.



No limpie máquina de hielo ni sus accesorios en el lavavajillas eléctrico, dado que podrían producirse daños irreparables.

Activar la función de autolimpieza de la máquina:

- Si la máquina todavía está en funcionamiento, siga los pasos de la sección "Detener la fabricación de cubitos de hielo".
- Inserte el enchufe en una toma eléctrica.
- Llene el depósito de la máquina con agua fresca hasta la marca MAX, como se describe en el capítulo "Rellenar con agua potable".
- Mantenga pulsado el botón "POWER  (6) durante aproximadamente 10 segundos. La máquina inicia el proceso de autolimpieza y los indicadores LED "ICE MAKING" (3), "ADD WATER" (4) y "ICE FULL" (5) se iluminan en rojo o verde en secuencia. Después de unos 15 minutos, la máquina pasa al modo de reposo y el indicador LED "ICE MAKING" (3) parpadea en verde.
- Desconecte el enchufe de la toma eléctrica y drene el agua por el orificio de drenaje (12).
- Saque la cesta para cubitos (14) y limpie el interior de la máquina con un paño húmedo. No limpie las barras metálicas de la parte posterior de la máquina con un paño. De lo contrario, estas se dañarían y se deterioraría la calidad de los cubitos.
- Eche algo de vinagre en un paño si desea eliminar suciedad muy pegada y depósitos acumulados. Enjuague el depósito de agua (13) con agua limpia y evacúela por el orificio de drenaje (12). Después, frótelo con un paño humedecido.
- La cesta para cubitos (14) y la pala para cubitos (8) se pueden limpiar en agua con algo de detergente lavavajillas suave.
- Frote la carcasa y el cable de alimentación (10) con un paño húmedo. Eche algo de detergente suave en un paño si desea eliminar suciedad muy pegada y depósitos acumulados. Luego frótelo todo con un paño suave, ligeramente humedecido para quitar los residuos del detergente. Asegúrese de que la máquina y el cable de alimentación (10) estén completamente secos por fuera antes de volver a emplearla.

9. Almacenamiento cuando no se utilice

Si prevé que no va a utilizar máquina de hielo durante un cierto tiempo, guárdela en un lugar limpio y seco.

- Vacíe el depósito de agua (13) y límpiela siguiendo los pasos de la sección "Mantenimiento/limpieza".
- Enrolle el cable de alimentación (10) en el enrollador de cable situado en la parte inferior del fabricante de hielo.
- Deje la tapa abierta y espere hasta que todo se haya secado bien antes de volver a cerrar la tapa (1). Guarde la máquina de hielo en un lugar seguro y libre de polvo.

10. Resolución de problemas

Si su máquina de hielo no funciona como de costumbre, siga las instrucciones siguientes para intentar resolver el problema. Si después de seguir estos consejos el fallo persiste, póngase en contacto con nuestra línea de atención al cliente.

10.1 La máquina de hielo no funciona

- No se ha enchufado el aparato; enchúfelo a una toma eléctrica.
- La toma eléctrica no funciona. Pruebe la máquina de hielo con otra toma eléctrica de la cual sepa que funciona.

10.2 Se ha encendido el indicador LED “ADD WATER” (4)

- El depósito de agua (13) contiene demasiado poca agua. Añada agua.
- El filtro de agua en el fondo del depósito de agua (13) está taponado. Quite cualquier objeto o depósitos que obstruyan el filtro de agua. Si fuera necesario, puede sacar el filtro tirándolo hacia arriba para limpiarlo. Vuelva a colocarlo en su sitio antes de volver a utilizar la máquina. Siga las instrucciones para eliminar suciedad muy pegada y depósitos de la sección "Mantenimiento/limpieza".

10.3 El indicador LED “ICE FULL” (5) está encendido

- La cesta para cubitos (14) está llena. Saque los cubitos de hielo. La producción se reanuda de forma automática.
- Los sensores de infrarrojos encima de la cesta para cubitos (14) están sucios e indican que la cesta para cubitos (14) está llena. Limpie los sensores de infrarrojos con un paño suave.





10.4 Los indicadores LED “ADD WATER” (4) y “ICE FULL” (5) están encendidos

- La bandeja para cubitos en la parte posterior de la máquina está obstruida. Compruebe si la obstrucción se debe a un cubito de hielo y, en caso afirmativo, sáquelo con cuidado. Reinicie la máquina. Para ello, desconecte el enchufe de la alimentación eléctrica y vuelva a conectarlo.

10.5 No se fabrican cubitos o los cubitos salen muy pequeños

- La temperatura ambiental es demasiado alta. No debería superar los 43 °C.
- La temperatura del agua es demasiado alta. Debería estar entre 8 °C y 25 °C.

11. Normativa medioambiental e información sobre el desecho

| | |
|---|--|
|  | <p>Los aparatos marcados con este símbolo tienen que cumplir la directiva europea 2012/19/EU. Todos los aparatos eléctricos y electrónicos se tienen que desechar independientemente de la basura doméstica en los puntos establecidos para ello por el Estado. Desechando correctamente el aparato cuando deje de usarlo evitará daños al medioambiente y riesgos para su propia salud. Encontrará más información sobre la forma adecuada de desechar el aparato en la administración municipal, en el organismo responsable de la gestión de residuos o en la tienda en la que lo haya adquirido.</p> <p>El refrigerante de esta máquina requiere medidas especiales de desecho.</p> <p>Para más información, póngase en contacto con una empresa de gestión de residuos de su localidad.</p> |
|  | <p>El símbolo de la papelera con ruedas tachada sobre las pilas o baterías tradicionales y recargables indica que no pueden desecharse junto con la basura doméstica común, sino que deben eliminarse por separado.</p> <p>Cuando las pilas o baterías contienen materiales tóxicos, se reflejará el símbolo químico del material tóxico debajo del símbolo de la papelera, donde:</p> <ul style="list-style-type: none"> - Pb, indica que la pila o batería contiene plomo; - Cd, indica que la pila o batería contiene cadmio; - Hg, indica que la pila o batería contiene mercurio. <p>Usted está obligado por ley a devolver las pilas o baterías gastadas. Las pilas o baterías antiguas pueden contener materiales tóxicos que pueden ser perjudiciales para la salud o el medio ambiente si no se almacenan o desechan adecuadamente. Asimismo, las pilas o baterías pueden contener materias primas de importancia, como hierro, zinc, manganeso y níquel, las cuales pueden reutilizarse.</p> <p>Tras el uso, podrá traernos las pilas o baterías o llevarlas a un punto de recogida local (p. ej., tiendas minoristas o un punto de recogida local) sin coste alguno. Tenga en cuenta que las pilas o baterías deben desecharse totalmente descargadas en puntos de recogida adecuados para pilas y baterías antiguas. Si desea desechar pilas o baterías no descargadas, debe tomar medidas de protección contra cortocircuitos.</p> |
|   <p>ES/PT</p> | <p>Recicle también el material de embalaje de forma respetuosa con el medioambiente. Los cartones pueden depositarse en los contenedores correspondientes o en los puntos de reciclaje públicos. Los materiales plásticos de este embalaje deben depositarse en los puntos limpios públicos.</p> |

Solo para Francia:**“Clasificación facilitada”**

El producto, los accesorios, los productos impresos incluidos y los componentes del embalaje son reciclables. Estos están sujetos a una responsabilidad ampliada del fabricante y se clasifica y recoge por separado.

| | Tenga en cuenta el etiquetado del material de embalaje a la hora de desecharlo. Las abreviaturas (a) y los números (b) significan lo siguiente: | |
|----------------|---|---|
| | 1-7: plástico / 20-22: papel y cartón / 80-98: materiales compuestos. | |
| Símbolo | Material | Contenido en los siguientes componentes del embalaje del producto |
| | Polietileno de baja densidad | Bolsa de plástico interior, material moldeado para fijar la máquina de hielo en el paquete de venta |
| | Cartón corrugado | Paquete de venta del producto |

12. Notas sobre la conformidad

Este producto cumple los requisitos de las Directivas Europeas y nacionales aplicables. Para demostrar la conformidad, se han realizado las pruebas pertinentes. El fabricante posee las declaraciones y la documentación al respecto.



Este producto cumple los requisitos de las Directivas nacionales del Reino Unido.



Este producto cumple los requisitos de las directivas europeas y nacionales vigentes de la República de Serbia.

Puede descargarse la Declaración CE de conformidad completa en:
https://www.targa.gmbh/downloads/conformity/444187_2307.pdf

13. Información sobre la garantía

Garantía de TARGA GmbH

Muy estimado cliente, muy estimada cliente:

Este aparato tiene 3 años de garantía a partir de la fecha de compra. Recuerde que, si detecta desperfectos en este aparato, usted tiene derechos legales respecto al vendedor del producto. La garantía que se detalla a continuación no limita en modo alguno esos derechos legales.

Condiciones de garantía

El plazo de garantía empieza a partir de la fecha de compra. Guarde el comprobante de caja original en un lugar seguro, puesto que lo necesitará para acreditar que hizo la compra. Si el producto sufre un defecto de material o de fabricación dentro de este periodo de tres años a partir de la fecha de compra, nos haremos cargo de la reparación o sustitución gratuitas del producto, de acuerdo con nuestro propio criterio.

Plazo de garantía y reclamaciones legales

La prestación de la garantía no alarga el plazo de garantía. Esto es válido también para las piezas sustituidas y reparadas. Los daños y desperfectos que ya existían al adquirir el producto deben notificarse inmediatamente después de quitar el embalaje. Una vez finalizado el plazo de garantía, todas las reparaciones son de pago.

Volumen de la garantía

El aparato ha sido fabricado en conformidad con las normas de calidad más exigentes y ha sido revisado minuciosamente antes de entregarse. La prestación de garantía cubre los defectos de material y de fabricación. Esta garantía no cubre las piezas del producto que estén expuestas a desgaste habitual, pudiendo ser consideradas piezas de desgaste, ni tampoco los daños en las piezas frágiles, como interruptores, baterías o componentes de cristal. La garantía quedará invalidada si el producto resulta dañado, se utiliza incorrectamente o es manipulado. Para utilizar el producto correctamente deben respetarse todas las instrucciones contenidas en el manual de instrucciones. Debe evitarse expresamente cualquier finalidad de uso o manejo que difiera de lo recomendado o que esté contraindicado en el manual de instrucciones. El producto está diseñado únicamente para el uso particular, y no para el uso comercial o industrial. El manejo incorrecto e inadecuado, el uso de la fuerza bruta y las intervenciones no realizadas por uno de nuestros centros de servicio autorizados invalidarán la garantía. La reparación o sustitución del producto no dan lugar a ningún plazo de garantía nuevo.

Procesamiento de la garantía

Para que su solicitud se tramite lo más rápido posible, proceda de la siguiente manera:

- Antes de poner en marcha el producto, lea detenidamente la documentación adjunta. Si experimenta algún problema y no puede solucionarlo con ayuda de esas instrucciones, llame a nuestro servicio de atención al cliente.

- Siempre que vaya a realizar una consulta, tenga preparado el comprobante de caja y la referencia o el número de serie del aparato para poder acreditar la compra.
- Si no fuera posible solucionar el problema por teléfono, y dependiendo de la causa del mismo, nuestro servicio de atención al cliente le pasará con otro servicio técnico.
- Desde la web de www.lidl-service.com podrá descargarse tanto este como muchos otros manuales, vídeos de productos y softwares de instalación. Este código QR le llevará directamente a la página de LIDL Service (www.lidl-service.com) donde, introduciendo el número de artículo (IAN), podrá abrir sus instrucciones de uso.



Servicio

ES

Teléfono: 900 984 989

E-Mail: targa@lidl.es

IAN: 444187_2307



Fabricante

Tenga presente que los siguientes datos no pertenecen a servicio técnico. En primer lugar, póngase en contacto con el centro de servicio indicado.

TARGA GmbH

Coesterweg 45

59494 Soest

ALEMANIA

Indholdsfortegnelse

| | |
|---|------------|
| 1. Tilsigtet anvendelse | 151 |
| 2. Pakkens indhold..... | 151 |
| 3. Tekniske specifikationer | 152 |
| 4. Sikkerhedsinstruktioner | 153 |
| 5. Copyright..... | 157 |
| 6. Før du går i gang | 158 |
| 7. Kom godt i gang | 158 |
| 7.1 Påfyldning af drikkevand..... | 158 |
| 7.2 Begynde at fremstille isterninger | 159 |
| 7.2.1 Fremstilling af store isterninger..... | 159 |
| 7.2.2 Fremstilling af små isterninger | 159 |
| 7.3 Stoppe med at fremstille isterninger..... | 159 |
| 8. Vedligeholdelse/rengøring | 160 |
| 9. Opbevaring, når apparatet ikke er i brug | 161 |
| 10. Fejlfinding..... | 162 |
| 10.1 Isterningmaskinen virker ikke..... | 162 |
| 10.2 "ADD WATER"-LED'en (4) er tændt | 162 |
| 10.3 "ICE FULL"-LED'en (5) er tændt..... | 162 |
| 10.4 Både "ADD WATER" (4) og "ICE FULL" (5) LED'erne er tændt | 162 |
| 10.5 Der fremstilles igen isterninger, eller isterningerne er for små | 162 |
| 11. Miljøregler og oplysninger om bortskaffelse..... | 163 |
| 12. Bemærkninger om overensstemmelse | 164 |
| 13. Garantioplysninger | 165 |

Tillykke!

Ved at købe SilverCrest SEMK 105 B2 isterningmaskine, der herefter benævnes som isterningmaskinen, har du valgt et kvalitetsprodukt.

Før du tager isterningmaskinen i brug første gang, skal du gøre dig bekendt med, hvordan den fungerer, og læse denne betjeningsvejledning grundigt. Vær omhyggelig med at følge sikkerhedsvejledningerne, og brug kun isterningmaskinen, som beskrevet i betjeningsvejledningen og til de anførte formål.

Opbevar denne betjeningsvejledning på et sikkert sted. Hvis du giver isterningmaskinen videre til andre personer, skal du sørge for at vedlægge alle de relevante dokumenter.

1. Tilsigtet anvendelse

Denne isterningmaskine er et husholdningsapparat og anvendes udelukkende til at fremstille isterninger af drikkevand. Den må ikke anvendes udendørs. Isterningmaskinen ikke beregnet til virksomheds- eller erhvervs-mæssige anvendelser. Brug kun isterningmaskinen i husholdningen til private formål. Enhver anden brug svarer ikke til tilsigtet brug. Denne isterningmaskine overholder alle relevante standarder og direktiver vedrørende CE-overensstemmelse. Modificering af isterningmaskinen, ud over ændringer som anbefales af producenten, kan medføre, at disse standarder ikke længere overholdes. Producenten er ikke ansvarlig for eventuelle skader eller funktionsfejl, der måtte opstå som følge af sådanne ændringer. Brug kun tilbehør, der er leveret af producenten af maskinen.

Vær opmærksom på bestemmelserne og lovene i brugslandet.





2. Pakkens indhold

Fjern isterningmaskinen og alt tilbehøret fra emballagen. Fjern emballagen, og kontroller, at alle komponenter er hele og ubeskadigede. Hvis der mangler noget, eller noget er beskadiget, skal du kontakte producenten.

- **Isterningmaskine**
- **Isterningkurv**
- **Isterningskovl**
- **Denne betjeningsvejledning**
- **Hurtigstart-guide**

Denne betjeningsvejledning har en flap på forsiden, der kan foldes ud. På indersiden af forsiden findes et diagram over SilverCrest SEMK 105 B2 isterningmaskinen, hvor alle dens styreelementer

er nummererede. Denne side kan forblive udfoldet, mens du læser de forskellige kapitler i denne brugervejledning. Det vil give dig mulighed for at se de relevante betjeningslementer til enhver tid. De forskellige numre betyder følgende:

| | |
|-----------|---|
| 1 | Låg |
| 2 | Kontrolpanel |
| 3 | "ICE MAKING"-LED >>  /  små/store isterninger |
| 4 |  "ADD WATER"-LED |
| 5 |  "ICE FULL"-LED |
| 6 |  "POWER"-knap |
| 7 | Ventilatorudblæsning |
| 8 | Isterningskovl |
| 9 | Ventilationsriste |
| 10 | Strømlledning |
| 11 | Ventilationsriste |
| 12 | Afløbsåbning (med prop) |
| 13 | Vandbeholder |
| 14 | Isterningkurv |

3. Tekniske specifikationer

| | |
|---------------------|---|
| Producent | TARGA GmbH |
| Beskrivelse | SilverCrest SEMK 105 B2 |
| Strømforsyning | 220-240 V~ (AC), 50 Hz |
| Strømforbrug | 105 W |
| Strømforbrug | 0,8 A |
| Produktion/24 timer | ca. 11-12 kg |
| Kapacitet af | Vandbeholder (13): 2,1 liter Isterningkurv (14): 800 g |
| Klimaklasse | ST, SN, N, T |
| Kølemiddel, mængde | R600a, 28 g |
| Isoleringsmateriale | Cyclopentan |

De tekniske data og designet kan ændres uden varsel.

4. Sikkerhedsinstruktioner

Før isterningmaskinen tages i brug for første gang, bedes du læse følgende bemærkninger og overholde alle advarsler, også selvom du i forvejen er fortrolig med at håndtere elektroniske husholdningsapparater. Opbevar denne betjeningsvejledning på et sikkert sted til fremtidig brug. Hvis du sælger isterningmaskinen eller giver den væk, skal du samtidig videregive denne betjeningsvejledning. Den er en del af isterningmaskinen.

Symbolforklaring



FARE! Dette signalord angiver en fare med moderat risiko, som kan føre til dødsfald eller større kvæstelser, hvis den ikke undgås.



ADVARSEL! Dette signalord angiver en fare med moderat risiko, som kan føre til dødsfald eller større kvæstelser, hvis den ikke undgås.



FORSIGTIG! Dette signal angiver vigtige instruktioner til at beskytte mod skader på ejendom.



FARE! Dette symbol angiver sikkerhedsfarer og risiko for dødsfald og/eller for skade på udstyr grundet elektrisk stød.



Brandfare!



Dette symbol tildeles produkter, hvis fysiske og kemiske sammensætning er blevet testet og anses for værende ikke-sundhedsskadelige, når de anvendes i forbindelse med fødevarer i overensstemmelse med kravene i EU-forordningen 1935/2004.



Dette symbol henviser til yderligere oplysninger om emnet.



Vekselspænding



Producentens adresse



ADVARSEL! Forudselig misbrug

- Brug isterningmaskinen i henhold til instruktionerne. Forkert brug af apparatet kan forårsage kvæstelser.
- Isterningmaskinen er ikke designet til brug med en ekstern timer eller et separat fjernbetjeningssystem.
- ADVARSEL: Flere stik eller strømadaptere, der ikke er fastmonterede, må ikke placeres bag isterningmaskinen.



FARE! Personlig sikkerhed

- Denne isterningmaskine kan anvendes af børn fra 8 år samt af personer med nedsat fysisk, sansemæssig eller psykisk kapacitet, eller af personer, der mangler viden eller erfaring, så længe de er under opsyn eller har modtaget anvisninger i korrekt brug af apparatet, og de forstår de tilknyttede risici.
- Tillad ikke børn at lege med isterningmaskinen.
- Dette produkt må ikke rengøres eller vedligeholdes af børn uden opsyn.



FARE! Emballagen er ikke legetøj. Tillad ikke børn at lege med plastikposer. Der er risiko for kvælning.

Opbevar isterningmaskinen utilgængeligt for børn.

Generelle sikkerhedsinstruktioner



FARE: Risiko for elektrisk stød

- Isterningmaskinen må kun bruges på tørre, indendørs områder.

- Strømledningen (10) må ikke blive beskadiget. Udskift aldrig en ødelagt ledning (10). Kontakt i stedet vores hotline. Der er risiko for elektrisk stød i tilfælde af beskadigede strømledninger (10).
- Hvis strømkablet til enheden er beskadiget, skal det udskiftes af producenten, dennes kundeserviceafdeling eller en tilsvarende kvalificeret person, så mulige faremomenter undgås.
- Åbn aldrig kabinettet til isterningmaskinen, da der ikke er nogen komponenter indeni, som kræver vedligeholdelse. Åbning af kabinettet udgør en risiko for elektrisk stød.
- Hvis der bemærkes røg, usædvanlige lyde eller underlige lugte, skal isterningmaskinen straks slukkes, og stikket skal tages ud af stikkontakten. Hvis dette forekommer, må isterningmaskinen ikke længere bruges, før den er blevet inspiceret af autoriserede servicepersoner. Du må ikke indånde røg fra en mulig brand i enheden. Hvis du ved et uheld indånder røg, skal du søge læge. Indånding af røg kan være skadeligt for helbredet.
- Sørg for, at strømledningen (10) ikke kan blive beskadiget af skarpe kanter eller varme steder.
- Sørg for, at strømledningen (10) ikke kan blive klemt eller mast.
- Isterningmaskinen skal altid afbrydes fra strømforsyningen, når den er uden opsyn, og før den samles, adskilles eller rengøres.
- Når strømkablet tages ud af stikkontakten i væggen, skal du altid trække i selve stikket, aldrig i selve strømkablet (10).

- Hvis du bemærker synlige skader på isterningmaskinen eller strømledningen (10), skal du slukke for isterningmaskinen, tage stikket ud af stikkontakten og kontakte kundeservice.
- For helt at frakoble enheden fra strømmen, skal strømadapteren trækkes ud af stikkontakten. Du må derfor kun slutte isterningmaskinen til en korrekt installeret stikkontakt, der er let tilgængelig, og hvor forsyningsspændingen svarer til den, der er angivet på mærkepladen. Efter enheden er tilsluttet, skal stikkontakten stadig være lettilgængelig, så du kan tage stikket ud hurtigt i en nødsituation.
- Isterningmaskinen må ikke nedsænkes i vand eller andre væsker. Hvis der er kommet væsker ind i isterningmaskinen, skal stikket straks tages ud af kontakten, og der skal kontaktes kundeservice.



FARE: Brandfare

- Dette produkt indeholder en lille mængde isobutan (R600a) som kølemiddel. Dette er en naturlig, miljøvenlig gas, der er brændbar. I tilfælde af en utæthed skal du tage stikket ud af stikkontakten og undgå åbne ild og antændelseskilder. Luft ud i rummet, hvor isterningmaskinen er placeret, og kontakt vores hotline.
- Opbevar ikke eksplosive materialer såsom aerosolbeholdere med brandfarlige drivstoffer i enheden.
- Sørg for, at der ikke er noget, som blokerer ventilationsristene (9, 11) i enhedens kabinet. Opstil isterningmaskinen, så der ikke er noget, der blokerer ventilationsristene (9, 11) eller ventilatorudblæsningen (7). Enheden skal bruge et frirum på omkring 20 cm hele vejen rundt.

- Brug ikke et forlængerkabel til drift af isterningmaskinen.
- Enheden kræver ikke konstant overvågning, når den er i brug, men kontroller den regelmæssigt.



ADVARSEL! Risiko for personskade

- Der er risiko for kvælning, når man nyder drikke med isterninger. Risiko for kvælning!
- Brug kun drikkevand i isterninger, aldrig andre væsker.
- For at forhindre mugdannelse må du aldrig lade vandet stå i vandbeholderen længere end 24 timer (13). Aftap gammelt vand, og fyld nyt på.
- Opbevar ikke fødevarer i isterningmaskinen.
- Fyld ikke vandbeholderen (13) med varmt vand.
- Brug kun det medfølgende tilbehør.
- Vend aldrig bunden i vejret på isterningmaskinen under transport.
- Lad isterningmaskinen stå i mindst 2 timer efter transport, inden den tages i brug.



FORSIGTIG! Risiko for skader på ejendom

- Prøv aldrig at accelerere afrimningsprocessen ved at bruge midler, der ikke er anbefalet af producenten.
- Kølekredsløbet på isterningmaskinen må ikke blive beskadiget.

5. Copyright

Alt indholdet i denne betjeningsvejledning er beskyttet af ophavsret og er kun beregnet til information for brugeren. Kopiering af data og oplysninger uden forudgående, udtrykkeligt skriftligt samtykke fra forfatteren er strengt forbudt. Dette gælder også for enhver kommerciel anvendelse af indholdet og oplysningerne. Al tekst og alle diagrammer var opdaterede på trykkesdatoen. Indholdet kan ændres uden varsel.

6. Før du går i gang

Fjern SEMK 105 B2 isterningmaskinen og alt tilbehøret fra emballagen, og kontroller, at pakkens indhold er komplet. Fjern alle beskyttelsesfolier.

Lad ikke børn komme i nærheden af emballagen, og smid den ud med det samme.

7. Kom godt i gang

Rengør alle dele af isterningmaskinen for at fjerne eventuelle rester fra produktionen, før du fremstiller isterninger første gang. Gå frem som beskrevet i afsnittet om "Vedligeholdelse/rengøring".



FORSIGTIG! Risiko for skader på ejendom

- ❖ Lad isterningmaskinen stå i mindst 2 timer efter transport, inden den tages i brug.
- ❖ Den omgivende temperatur skal være mellem 10 °C og 43 °C, når maskinen er i brug.

Slut derefter stikket til en stikkontakt, der lever op til kravene. "ICE MAKING"-LED'en (3) blinker grønt.

Isterningmaskinen er nu i standby-tilstand og klar til brug.

7.1 Påfyldning af drikkevand



- ❖ Brug altid frisk drikkevand! Genbrug aldrig vand fra smeltede isterninger!
- ❖ Drikkevandets temperatur må ikke overstige 25 °C.
- ❖ Sørg for, at afløbsåbningen (12) i vandbeholderen (13) er lukket med proppen.

- Åbn låget (1), og tag isterningkurven (14) ud.
- Fyld vandbeholderen (13) med frisk drikkevand. Fyld den ikke over markeringen **MAX**.
- Sæt isterningkurven (14) i igen, og luk låget (1).



Bemærk, at MAX-markeringen i modsætning til det viste på diagrammet ovenfor kun er præget ind i enhedens materiale og ikke kan vises med sort af hensyn til fødevarerisikoen.

7.2 Begynde at fremstille isterninger



- ❖ Første gang du laver isterninger, kan det tage lidt længere tid end angivet nedenfor, fordi enheden ikke er kold i forvejen.
- ❖ På grund af vandtemperaturen og den omgivende temperatur tager det tre isfremstillingscykluser at lave de største isterninger.
- ❖ Produktionstiden afhænger direkte af vandtemperaturen og den omgivende temperatur.

7.2.1 Fremstilling af store isterninger



Standardindstillingen er at lave store isterninger.

Efter hver produktionscyklus er det muligt at ændre isterningstørrelsen ved at trykke på knappen "POWER"  (6) og holde den inde i ca. 3 sekunder. Den valgte tilstand vises på kontrolpanelet (2) som følger:

"ICE MAKING"-LED'en (3) lyser grønt: Enheden laver store isterninger.

"ICE MAKING"-LED'en (3) lyser gult: Enheden laver små isterninger.

- Tryk kortvarigt på knappen "POWER"  (6) for at begynde at lave små isterninger. "ICE MAKING"-LED'en (3) blinker grønt.
- Afhængigt af den omgivende temperatur falder isterningerne ned i isterningkurven (14) efter 7 til 15 minutter.
- Du kan til enhver tid tage isterningerne ud. Åbn låget (1), fjern de isterninger, du vil have, med isterningskovlen (8), og luk låget (1) igen.
- Når "ICE FULL"-LED'en (5) lyser rødt, er isterningkurven (14) fyldt. Isterningfremstillingen bliver sat på pause. Når du har fjernet nok isterninger, genoptager enheden produktionen.



Det kan forekomme, at isterningerne hober sig op, blokerer fotocellen og giver et falsk signal om, at isterningkurven (14) er fyldt. Hvis det sker, skal du bruge isterningskovlen (8) til at fordele isterningerne jævnt i isterningkurven (14). Isfremstillingen fortsætter automatisk, når fotocellen er fri igen.

- Hvis "ADD WATER"-LED'en (4) lyser rødt, er der for lidt vand i vandbeholderen (13). Isterningfremstillingen bliver stoppet.
- Åbn låget (1), tag isterningkurven (14) ud, og fyld vandbeholderen (13) med frisk drikkevand, hvis du vil fortsætte med at lave isterninger.
- Sæt isterningkurven (14) på plads igen, luk låget (1), og tryk kortvarigt på knappen "POWER"  (6) for at fortsætte.

7.2.2 Fremstilling af små isterninger

- Hvis du trykker på "POWER" -knappen (6), og holder den inde i ca. 3 sekunder, mens du laver store isterninger, lyser "ICE MAKING"-LED'en (3) gult. I næste cyklus fremstiller maskinen små isterninger.

7.3 Stoppe med at fremstille isterninger



Udskift vandet i vandbeholderen (13) senest efter 24 timer for at forhindre mugdannelse.

- Tryk kortvarigt på knappen "POWER"  (6) for at stoppe med at lave is. "ICE MAKING"-LED'en (3) blinker grønt.
- Fjern isterningerne fra isterningkurven (14), og tag stikket ud af stikkontakten.
- Lad isterningmaskinen afrime.
- Kontroller derefter, om der er vand i den bagerste del af maskinen. Hvis det er tilfældet, skal du vippe maskinen let forover, så vandet kan løbe ind i vandbeholderen (13).
- Lad nu vandet løbe ud af vandbeholderen (13). Træk enheden fremad ud over kanten på arbejdsfladen, så afløbsåbningen (12) er nem at komme til, men enheden stadig står stabilt.
- Hold en beholder i passende størrelse under afløbsåbningen (12), og tag proppen ud.
- Når alt vandet er løbet ud, skal du lukke afløbsåbningen (12) igen med proppen.

8. Vedligeholdelse/rengøring



FARE: Risiko for elektrisk stød

Fjern altid strømstikket fra stikkontakten før rengøring. Ellers kan du risikere elektrisk stød.

Hæld eller sprøjt ikke væske på isterningmaskinen, og sænk den ikke ned i vand eller andre væsker. Dette kan medføre kortslutninger, som kan medføre elektrisk stød eller brand.



ADVARSEL

Tøm vandbeholderen (13) efter maksimalt 24 timer for at forhindre mugdannelse.



ADVARSEL om materiel skade

Brug ikke slibende eller udtørrende rengøringsmidler, eller redskaber, der kan ridse overfladen (eksempelvis metalsvampe). Ellers kan isterningmaskinen blive beskadiget. Brug ikke kogende vand til rengøring.

Rengør ikke metalstængerne bagerst i maskinen med en klud eller lignende. Ridser vil have negativ effekt på produktionsresultatet.



Forsøg ikke at rengøre isterningmaskinen og dens tilbehør i opvaskemaskinen, da dette vil medføre permanent skade!

Aktivering af maskinens selvrensningsfunktion:

- Hvis maskinen stadig er i brug, skal du følge instruktionerne i afsnittet "Stoppe med at fremstille isterninger".
- Sæt stikket i en stikkontakt.
- Fyld maskinen med frisk vand på til MAX-markeringen, som beskrevet i afsnittet "Påfyldning af drikkevand".
- Tryk og hold knappen "POWER"  (6) inde i ca. 10 sekunder. Maskinen starter selvrensningsprocessen, og LED'erne "ICE MAKING" (3), "ADD WATER" (4) og "ICE FULL" (5) lyser rødt eller grønt i rækkefølge imens. Efter ca. 15 minutter skifter maskinen til standby-tilstand, og "ICE MAKING"-LED'en (3) blinker grønt.
- Tag stikket ud af stikkontakten, og tøm vandet ud igennem afløbsåbningen (12).

- Tag isterningkurven (14) ud, og rengør maskinens inderside med en fugtig klud. Rengør ikke metalstængerne bagerst i maskinen med en klud. Dette kan beskadige dem, hvilket vil påvirke isproduktionen negativt.
- Hæld en smule eddike på kluden for at fjerne vanskeligt snavs og aflejringer. Skyl derefter vandbeholderen (13) med rent vand, og lad det løbe ud igennem afløbsåbningen (12). Tør derefter af med en fugtig klud.
- Isterningkurven (14) og isterningskovlen (8) kan rengøres med varmt vand med mildt opvaskemiddel.
- Tør huset og strømledningen (10) af med en fugtig klud. Hæld en smule mildt opvaskemiddel på kluden for at fjerne vanskeligt snavs. Tør derefter af med en fugtig klud for at fjerne eventuelle rester af opvaskemiddel. Sørg for, at maskinen og strømledningen (10) er helt tørre udvendigt, før du bruger dem igen.

9. Opbevaring, når apparatet ikke er i brug

Hvis isterningmaskinen ikke anvendes i en længere periode, skal den opbevares på et sikkert, rent og tørt sted.

- Tøm vandbeholderen (13), og rengør den omhyggeligt som beskrevet i afsnittet "Vedligeholdelse/rengøring".
- Træk strømledning (10) op på kabelprulleren, der er placeret på undersiden af ismaskinen.
- Lad låget (1) stå åbent, og lad beholderen tørre helt, før du lukker låget (1), og opbevar isterningmaskinen et sikkert sted uden støv.

10. Fejlfinding

Hvis isterningmaskinen ikke fungerer som normalt, skal du følge anvisningerne nedenfor for at forsøge at løse problemet. Hvis en gennemgang af punkterne nedenfor ikke retter fejlen, bedes du kontakte vores hotline.

10.1 Isterningmaskinen virker ikke

- Stikket er ikke tilsluttet. Sæt stikket i stikkontakten i væggen.
- Vægstikket er defekt. Test isterningmaskinen i en anden stikkontakt, som du ved, virker.

10.2 "ADD WATER"-LED'en (4) er tændt

- Der er for lidt vand i vandbeholderen (13). Fyld vand på.
- Vandfilteret i bunden af vandbeholderen (13) er tilstoppet. Fjern eventuelle genstande/aflejringer, som tilstopper vandfilteret. Du kan om nødvendigt trække vandfilteret lige op for at rengøre det. Sørg for at sætte det i igen, før du bruger maskinen igen. Følg instruktionerne i at fjerne vanskeligt snavs og aflejringer i afsnittet "Vedligeholdelse/rengøring".

10.3 "ICE FULL"-LED'en (5) er tændt

- Isterningkurven (14) er fyldt. Fjern isterningerne. Produktionen fortsættes automatisk.
- De infrarøde sensorer over isterningkurven (14) er snavsede og indikerer, at isterningkurven (14) er fyldt. Rengør de infrarøde sensorer med en blød klud.





10.4 Både "ADD WATER" (4) og "ICE FULL" (5) LED'erne er tændt

- Isterningskålen bag på maskinen er tilstoppet. Kontroller, om tilstopningen skyldes en isterning, og fjern den i så fald forsigtigt. Genstart maskinen ved at tage stikket ud af stikkontakten og sætte det i igen.

10.5 Der fremstilles igen isterninger, eller isterningerne er for små

- Den omgivende temperatur er for høj, den må ikke overstige 43 °C.
- Vandtemperaturen er for høj, den skal være mellem 8 °C og 25 °C.

11. Miljøregler og oplysninger om bortskaffelse

| | |
|--|--|
|  | <p>For apparater, der er mærket med dette symbol, gælder Europa-Parlamentets og Rådets direktiv 2012/19/EU. Alle elektriske og elektroniske apparater skal bortskaffes adskilt fra husholdningsaffald på de dertil indrettede offentlige anlæg. Når du bortskaffer det gamle apparat korrekt, undgår du at beskadige miljøet og dit eget helbred. Ønsker du yderligere oplysninger om korrekt bortskaffelse af det gamle apparat, skal du kontakte de lokale myndigheder, affaldskontoret eller den forretning, hvor du købte apparatet.</p> <p>Det anvendte kølemiddel i denne maskine kræver særlige foranstaltninger ved bortskaffelse.</p> <p>Kontakt dit lokale renovationselskab for at få yderligere information.</p> |
|  | <p>Symbolet af den overstregede affaldscontainer på almindelige og genopladelige batterier indikerer, at de ikke må bortskaffes som almindeligt husholdningsaffald, men skal bortskaffes separat.</p> <p>Hvis batterier indeholder giftige materialer, vises symbolet for det giftige materiale nedenunder symbolet og har følgende betydninger:</p> <ul style="list-style-type: none"> - Pb: Batteriet indeholder bly - Cd: Batteriet indeholder cadmium - Hg: Batteriet indeholder kviksølv <p>Du er ifølge loven forpligtet til at returnere brugte batterier. Gamle batterier kan indeholde giftige materialer, der kan skade helbredet eller miljøet, hvis de ikke opbevares eller bortskaffes korrekt. Batterier indeholder også vigtige råmaterialer som jern, zink, mangan og nikkel, som kan genanvendes.</p> <p>Efter brug kan du returnere batterierne til os eller til et lokalt indsamlingssted (f.eks. i detailbutikker eller et lokalt indsamlingssted) uden betaling. Bemærk, at batterierne skal bortskaffes i fuldt afladet stand på indsamlingssteder til aflevering af brugte batterier. Hvis der bortskaffes batterier, som ikke er fuldt afladene, skal der tages forholdsregler for at forhindre kortslutning.</p> |
|   <p>ES/PT</p> | <p>Bortskaf al emballage på miljørigtig vis. Papemballage kan afleveres i papircontaineren eller på offentlige afleveringssteder til genvinding. Film og plastik, der findes i emballagen, skal afleveres på den lokale genbrugsstation til bortskaffelse.</p> |

Kun relevant for Frankrig:**"Nem sortering"**

Produktet, dets tilbehør, vedlagte tryksager og emballagedele er genanvendelige. De er underlagt et udvidet producentansvar og sorteres og indsamles separat.

| | Bemærk mærkningerne på emballagematerialet, når det bortskaffes. Det er mærket med forkortelser (a) og tal (b), hvis betydning er som følger: | |
|--------|---|---|
| | 1-7: plastik / 20-22: papir og pap / 80-98: kompositmateriale. | |
| Symbol | Materiale | Indeholdt i følgende emballagedele til dette produkt |
| | Polyethylen med lav densitet | Indvendig plasticpose, formet materiale til at fastgøre isterningmaskinen inden i salgsemballagen |
| | Bølgepap | Salgsemballage |

12. Bemærkninger om overensstemmelse

Produktet overholder kravene i de gældende europæiske og nationale direktiver. Dokumentation for overensstemmelsen er blevet fremsendt. Producenten besidder de relevante erklæringer og dokumentation.



Produktet opfylder kravene i de gældende nationale direktiver for Storbritannien.



Dette produkt opfylder kravene i de gældende nationale retningslinjer for Republikken Serbien.

Den fulde EU-overensstemmelseserklæring kan hentes via dette link:

https://www.targa.gmbh/downloads/conformity/444187_2307.pdf

13. Garantioplysninger

TARGA GmbH - Garanti

Kære kunde,

Der er 3 års garanti på dette apparat fra købsdatoen. I tilfælde af mangler ved dette produkt, har du ifølge loven rettigheder over for sælgeren. Disse rettigheder begrænses ikke af garantien nedenfor.

Garantibetingelser

Garantien træder i kraft fra og med købsdatoen. Opbevar kassebonen omhyggeligt. Denne bon skal bruges som bevis for købet. Hvis der opstår en materiale- eller fabrikationsfejl på dette produkt inden for 3 år fra købsdatoen, vil produktet, efter vores skøn, blive enten repareret eller udskiftet gratis.

Garantiperiode og juridiske mangelskrav

Garantiperioden forlænges ikke med garantiydelsen. Dette gælder også for udskiftede og reparerede dele. Vi skal omgående informeres om skader og mangler ved købet, der konstateres umiddelbar efter udpakningen. Reparationer, der udføres efter garantiperiodens udløb, er betalingspligtige.

Garantiens omfang

Apparatet er produceret efter strenge kvalitetskrav og testet nøje før leveringen. Garantiydelsen omfatter materiale- eller fabrikationsfejl. Denne garanti omfatter ikke produktdele, der udsættes for normalt slid og som derfor kan betragtes som sliddele, eller for skader på skrøbelige dele, f.eks. kontakter, batterier eller dele, der er fremstillet af glas. Denne garanti bortfalder, hvis produktet bliver skadet på grund af ukorrekt anvendelse eller vedligeholdelse. Alle anvisninger i betjeningsvejledningen skal følges for at sikre, at produktet anvendes korrekt. Anvendelsesformål og handlinger, der frarådes eller advares om i betjeningsvejledningen, skal altid undgås. Produktet er udelukkende beregnet til privat brug, og ikke til erhvervsmæssig brug. Ved misbrug eller ukorrekt behandling, anvendelse af magt eller reparationer, der ikke er foretaget af vores autoriserede serviceafdeling, bortfalder garantien. Der påbegyndes ikke en ny garantiperiode ved reparation eller udskiftning af produktet.

Afvikling i tilfælde af garantisager

For at sikre en hurtig behandling af din sag, bedes du følge anvisningerne nedenfor:

- Læs venligst den vedlagte dokumentation omhyggeligt, før du tager dit produkt i brug. Hvis der skulle opstå et problem, der ikke kan afhjælpes på denne måde, bedes du kontakte vores hotline.
- Sørg venligst for, at du altid har din kassebon og artikelnummeret, eller i givet fald serienummeret, parat som købsbevis, når du kontakter os.
- I tilfælde af, at problemet ikke kan afhjælpes via telefonen, foranlediger vi yderligere service via vores hotline, afhængigt af årsagen til fejlen.

- På www.lidl-service.com kan du downloade denne og mange andre brugsanvisninger, produktvideoer og installationssoftware. Med denne QR-kode lander du direkte på LIDLs serviceside (www.lidl-service.com) og kan efter angivelse af artikelnummeret (IAN) åbne den relevante brugsanvisning.



Service



Telefon: 32 710005

E-mail: targa@lidl.dk

IAN: 444187_2307



Producent

Bemærk venligst, at adressen nedenfor ikke er en serviceadresse. Kontakt først det servicecenter, der er angivet ovenfor.

TARGA GmbH

Coesterweg 45

59494 Soest

TYSKLAND

Indice

| | |
|---|------------|
| 1. Utilizzo previsto..... | 168 |
| 2. Contenuto della confezione | 168 |
| 3. Specifiche tecniche | 169 |
| 4. Istruzioni di sicurezza | 170 |
| 5. Copyright | 175 |
| 6. Prima di iniziare | 176 |
| 7. Introduzione..... | 176 |
| 7.1 Riempimento con acqua potabile | 176 |
| 7.2 Produzione dei cubetti di ghiaccio..... | 177 |
| 7.2.1 Produzione di cubetti di ghiaccio grandi | 177 |
| 7.2.2 Produzione di cubetti di ghiaccio piccoli | 178 |
| 7.3 Interruzione della produzione di cubetti di ghiaccio | 178 |
| 8. Manutenzione/pulizia | 178 |
| 9. Conservazione del dispositivo inutilizzato | 179 |
| 10. Risoluzione dei problemi | 180 |
| 10.1 La macchina per ghiaccio non funziona | 180 |
| 10.2 L'indicatore luminoso "ADD WATER" (4) è acceso | 180 |
| 10.3 L'indicatore luminoso "ICE FULL" (5) è acceso..... | 180 |
| 10.4 Entrambi gli indicatori luminosi "ADD WATER" (4) e "ICE FULL" (5) sono accesi..... | 180 |
| 10.5 Il dispositivo non produce cubetti di ghiaccio o li produce troppo piccoli..... | 180 |
| 11. Normativa in materia ambientale e informazioni sullo smaltimento | 181 |
| 12. Note di conformità..... | 182 |
| 13. Informazioni sulla garanzia..... | 183 |

Congratulazioni!

Acquistando la macchina per ghiaccio SEMK 105 B2 SilverCrest, da qui in poi indicata come macchina per ghiaccio, avete scelto un prodotto di qualità.

Prima di utilizzarlo, si consiglia di familiarizzare con il dispositivo e di leggere attentamente queste istruzioni operative. Seguire attentamente le istruzioni di sicurezza e utilizzare la macchina per ghiaccio solo per le finalità e nei modi descritti nelle istruzioni operative.

Conservare queste istruzioni operative in un luogo sicuro. In caso di cessione o vendita del dispositivo, accertarsi di consegnare con esso tutta la documentazione relativa.

1. Utilizzo previsto

Questa macchina per ghiaccio è un elettrodomestico utilizzabile solo per fare cubetti di ghiaccio da acqua potabile. Non utilizzare il dispositivo all'esterno. La macchina per ghiaccio non è stata progettata per un impiego aziendale o commerciale. Utilizzare il dispositivo solo in ambiente domestico e a scopo privato. Qualsiasi impiego diverso da quello summenzionato non corrisponde all'utilizzo previsto. Questo dispositivo è conforme a tutte le direttive e gli standard in materia di Conformità CE. Qualsiasi modifica all'apparecchiatura, diversa da quelle consigliate dal produttore, potrà annullare la conformità a tali standard. Il produttore non può essere ritenuto responsabile per eventuali danni o malfunzionamenti causati da queste modifiche non autorizzate. Utilizzare esclusivamente gli accessori forniti dal produttore insieme al dispositivo.

Rispettare le leggi e la normativa in materia vigenti nel paese di utilizzo.





2. Contenuto della confezione

Estrarre la macchina per ghiaccio e tutti gli accessori dalla confezione. Rimuovere i materiali d'imballaggio e controllare che tutti i componenti siano completi e integri. In presenza di componenti danneggiati o mancanti, contattare il produttore.

- **Macchina per ghiaccio**
- **Secchiello per i cubetti di ghiaccio**
- **Paletta per i cubetti di ghiaccio**
- **Queste istruzioni operative**
- **Guida rapida**

Queste istruzioni sono dotate di una parte pieghevole della copertina. In essa è rappresentata la macchina per ghiaccio SilverCrest SEMK 105 B2 con tutti i suoi dispositivi di controllo numerati. È

possibile tenere aperta la pagina mentre si leggono i diversi capitoli del manuale. Ciò consentirà di guardare le voci citate in ogni momento. Il significato dei numeri è il seguente:

| | |
|-----------|--|
| 1 | Coperchio |
| 2 | Pannello di controllo |
| 3 | Indicatore luminoso "ICE MAKING" >>  /  cubetti di ghiaccio piccoli/grandi |
| 4 |  Indicatore luminoso "ADD WATER" |
| 5 |  Indicatore luminoso "ICE FULL" |
| 6 |  Pulsante "POWER" |
| 7 | Apertura della ventola |
| 8 | Paletta per i cubetti di ghiaccio |
| 9 | Griglia di ventilazione |
| 10 | Cavo d'alimentazione |
| 11 | Griglia di ventilazione |
| 12 | Foro di drenaggio (con tappo) |
| 13 | Serbatoio per l'acqua |
| 14 | Secchiello per i cubetti di ghiaccio |

3. Specifiche tecniche

| | |
|------------------------|---|
| Produttore | TARGA GmbH |
| Descrizione | SilverCrest SEMK 105 B2 |
| Alimentazione | 220-240 V~ (CA), 50 Hz |
| Consumo elettrico | 105 W |
| Consumo di corrente | 0,8 A |
| Produzione /24 ore | circa 11-12 kg |
| Capacità del | serbatoio per l'acqua (13): 2.1 l secchiello per i cubetti di ghiaccio (14): 800 g |
| Classe climatica | ST, SN, N, T |
| Refrigerante, quantità | R600a, 28 g |
| Materiale isolante | ciclopentano |

Le specifiche tecniche e il design sono soggetti a modifiche senza preavviso.

4. Istruzioni di sicurezza

Quando si utilizza questo dispositivo per la prima volta, leggere attentamente le seguenti note contenute in questo manuale e rispettare tutti gli avvertimenti, anche se si ha dimestichezza con i dispositivi elettronici e gli elettrodomestici. Conservare queste istruzioni in un luogo sicuro per un eventuale utilizzo futuro. In caso di vendita o cessione del dispositivo, consegnare anche le istruzioni. Le istruzioni sono parte integrante del prodotto.

Spiegazione dei simboli



PERICOLO! Questo segnale indica un pericolo ad alto rischio di morte o ferite gravi.



ATTENZIONE! Questo segnale indica un pericolo a medio rischio di morte o ferite gravi.



AVVERTENZA! Questo segnale indica importanti istruzioni per la protezione da danni alle cose.



PERICOLO! Questo simbolo indica pericolo per la salute e rischio di morte e/o di danni a oggetti a causa di scosse elettriche.



Rischio d'incendio!



Questo simbolo indica i prodotti la cui composizione chimica e fisica sono state sottoposte a test e risultate non nocive per la salute se utilizzate a contatto con i prodotti alimentari, in base ai requisiti della Disposizione EU 1935/2004.



Questo simbolo indica ulteriori informazioni sull'argomento.

 Tensione CA

 Indirizzo del produttore



ATTENZIONE! Uso improprio prevedibile

- Utilizzare la macchina per ghiaccio attenendosi alle istruzioni. Un utilizzo improprio del dispositivo può causare danni alle persone.
- La macchina per ghiaccio non è progettata per essere utilizzata con un timer esterno o un sistema di controllo a distanza separato.
- **ATTENZIONE:** Non posizionare sul retro della macchina per ghiaccio prese multiple o adattatori non fissati al loro posto.



PERICOLO! Sicurezza personale

- Questa macchina per ghiaccio può essere utilizzata da bambini di età superiore agli 8 anni, da persone con abilità fisiche, sensorie o mentali ridotte o da persone inesperte unicamente sotto supervisione o dopo aver ricevuto istruzioni riguardo all'uso del dispositivo e dopo aver compreso i rischi ad esso associati.
- Non permettere ai bambini di giocare con il dispositivo.
- Non far pulire o mantenere il dispositivo da bambini senza supervisione.



PERICOLO! Il materiale da imballaggio non è un gioco. Non permettere ai bambini di giocare con le buste di plastica. Rischio di soffocamento.

Tenere il prodotto lontano dalla portata dei bambini.

Istruzioni generali di sicurezza



PERICOLO: Rischio di scosse elettriche

- Utilizzare la macchina per ghiaccio solo in ambienti interni e asciutti.
- Il cavo d'alimentazione (10) non deve essere danneggiato. Non sostituire da soli un cavo d'alimentazione (10) danneggiato, ma contattare la nostra assistenza clienti. Un cavo d'alimentazione (10) danneggiato mette a rischio di scosse elettriche.
- Nel caso in cui il cavo d'alimentazione risultasse danneggiato, farlo sostituire dal produttore, dall'assistenza o da personale qualificato, onde evitare possibili rischi.
- Non smontare la parte esterna della macchina per ghiaccio - all'interno non sono presenti parti che richiedono manutenzione. L'apertura potrebbe esporre al rischio di scosse elettriche.
- In presenza di fumo, rumori od odori insoliti, spegnere immediatamente il dispositivo e scollegarlo dall'alimentazione di rete. In tal caso, l'apparecchio non deve essere utilizzato prima di essere stato ispezionato da personale di assistenza autorizzato. Non inalare mai il fumo derivante da un possibile incendio del dispositivo. In caso di inalazione accidentale, consultare immediatamente un medico. L'inalazione di fumo può arrecare danni alla salute.
- Accertarsi che il cavo d'alimentazione (10) non venga danneggiato da oggetti taglienti o caldi.
- Assicurarsi che il cavo d'alimentazione (10) non venga rotto o schiacciato.

- Quando l'elettrodomestico viene lasciato incustodito, o in caso di montaggio, smontaggio o pulizia, staccare sempre la spina dalla presa.
- Per staccare la spina dalla presa, impugnare sempre la spina stessa e non tirare il cavo d'alimentazione (10).
- Nel caso in cui si notassero danni evidenti alla macchina per ghiaccio o al cavo d'alimentazione (10), spegnere il dispositivo, staccare la spina dalla presa e contattare la nostra assistenza clienti.
- Per scollegare totalmente il dispositivo dall'alimentazione di rete, è necessario estrarre la spina dalla presa di corrente. Collegare la macchina per ghiaccio solo a una presa di corrente installata correttamente, facilmente accessibile e con una tensione corrispondente a quella riportata sull'etichetta di classificazione. Una volta collegata l'apparecchiatura, la presa deve rimanere facilmente accessibile, in modo tale da poter staccare la spina rapidamente in caso di emergenza.
- Non immergere la macchina per ghiaccio in acqua o in altri liquidi. Nel caso in cui del liquido penetrasse nel prodotto, staccare immediatamente la spina dalla presa e contattare l'assistenza clienti.



PERICOLO: Rischio di incendio

- Questo prodotto contiene una piccola quantità di isobutano (R600a) come gas refrigerante; si tratta di un gas naturale, ecocompatibile e infiammabile. In caso di fuoriuscita, scollegare la spina dalla presa ed evitare fiamme libere e fonti di accensione. Ventilare la stanza in cui si trova la

macchina per ghiaccio e contattare la nostra assistenza clienti.

- Non conservare nel dispositivo materiali esplosivi, come i contenitori per aerosol, con propellenti infiammabili.
- Accertarsi del fatto che le griglie di ventilazione (9, 11) del dispositivo non siano ostruite. Posizionare la macchina per ghiaccio in modo tale che le griglie di ventilazione (9, 11) o l'apertura della ventola (7) non risultino ostruite. Lasciare circa 20 cm di spazio intorno al dispositivo.
- Non utilizzare una prolunga elettrica.
- Il dispositivo non richiede una supervisione costante durante l'utilizzo, ma controlli regolari.



ATTENZIONE! Rischio di danni alle persone

- Bere bibite con cubetti di ghiaccio espone al rischio di soffocamento. Rischio di soffocamento!
- Utilizzare solo acqua potabile con la macchina per ghiaccio, mai altri liquidi.
- Per prevenire la formazione di muffa, non lasciare mai l'acqua nel serbatoio per l'acqua (13) per più di 24 ore. Rimuovere l'acqua vecchia e riempirlo di nuovo.
- Non utilizzare il dispositivo per conservare alimenti.
- Non riempire il serbatoio per l'acqua (13) con acqua calda.
- Utilizzare solo gli accessori in dotazione.
- Durante il trasporto, non capovolgere mai la macchina per ghiaccio.
- Dopo un trasporto, lasciare ferma la macchina per ghiaccio per almeno due ore.



AVVERTENZA! Rischio di danni agli oggetti

- Non cercare di accelerare il processo di scongelamento con mezzi non consigliati dal produttore.
- Il circuito refrigerante della macchina per ghiaccio non deve subire danni.

5. Copyright

Tutti i contenuti del presente manuale d'uso sono coperti da copyright e vengono forniti unicamente a scopo informativo. È rigorosamente vietato copiare qualsiasi dato o informazione senza precedente autorizzazione scritta ed esplicita dell'autore. Questo si applica anche a un qualsiasi uso commerciale dei contenuti e delle informazioni. Tutti i testi e le illustrazioni sono aggiornati alla data di pubblicazione. Soggetto a cambiamenti senza preavviso.

6. Prima di iniziare

Estrarre la macchina per ghiaccio SEMK 105 B2 e tutti gli accessori dalla confezione e controllare che il contenuto sia completo. Rimuovere tutte le pellicole di protezione.

Tenere i materiali d'imballaggio fuori dalla portata dei bambini e smaltirli correttamente.

7. Introduzione

Prima di iniziare a produrre i cubetti di ghiaccio, pulire tutte le componenti della macchina per ghiaccio per rimuovere eventuali residui di produzione. Pulirli come descritto nel capitolo "Manutenzione/Pulizia".



AVVERTENZA! Rischio di danni agli oggetti

- ❖ Dopo un trasporto, lasciare ferma la macchina per ghiaccio per almeno due ore.
- ❖ Durante l'utilizzo, la temperatura ambientale dovrebbe essere fra i 10 e i 43 °C.

Collegare quindi la spina del dispositivo a una presa d'alimentazione di rete che soddisfi i requisiti. L'indicatore luminoso "ICE MAKING" (3) lampeggerà verde.

A questo punto la macchina per ghiaccio si trova in modalità Standby ed è pronta all'uso.

7.1 Riempimento con acqua potabile



- ❖ Utilizzare sempre acqua dolce potabile. Non riutilizzare mai l'acqua ottenuta dallo scongelamento di cubetti di ghiaccio!
- ❖ La temperatura dell'acqua potabile non dovrebbe superare i 25 °C.
- ❖ Accertarsi che il foro di drenaggio (12) sul serbatoio per l'acqua (13) sia chiuso con il tappo.

- Aprire il coperchio (1) ed estrarre il secchiello per i cubetti di ghiaccio (14).
- Riempire il serbatoio per l'acqua (13) con acqua potabile fresca. Non superare il segno **MAX**.
- Riposizionare il secchiello per i cubetti di ghiaccio (14) e chiudere il coperchio (1).



Attenzione! Contrariamente a quanto illustrato nella precedente figura, il contrassegno MAX è solamente in rilievo sul materiale del dispositivo e non può essere evidenziato in nero per motivi di sicurezza.

7.2 Produzione dei cubetti di ghiaccio



- ❖ La prima volta che si fanno cubetti di ghiaccio, il procedimento potrebbe richiedere un po' più di tempo, in quanto il dispositivo non è ancora freddo.
- ❖ A causa della temperatura dell'acqua e di quella ambientale, sono necessari tre cicli di produzione dei cubetti per ottenere quelli più grandi.
- ❖ Il tempo di produzione è direttamente proporzionale alla temperatura dell'acqua e a quella ambientale.

7.2.1 Produzione di cubetti di ghiaccio grandi



L'impostazione predefinita è la produzione di cubetti di ghiaccio grandi.

Dopo ogni ciclo di produzione, è possibile cambiare le dimensioni dei cubetti tenendo premuto il pulsante "POWER"  (6) per circa 3 sec. La modalità selezionata appare sul pannello di controllo (2) nel modo seguente:

Indicatore luminoso "ICE MAKING" (3) acceso verde: Il dispositivo produce cubetti di ghiaccio grandi.

Indicatore luminoso "ICE MAKING" (3) acceso giallo: Il dispositivo produce cubetti di ghiaccio piccoli.

- Premere brevemente il pulsante "POWER"  (6) per iniziare a produrre cubetti di ghiaccio grandi. L'indicatore luminoso "ICE MAKING" (3) lampeggerà verde.
- A seconda della temperatura ambientale, i cubetti di ghiaccio cadranno nel secchiello per i cubetti di ghiaccio (14) dopo 7-15 min.
- È possibile prendere i cubetti di ghiaccio in qualsiasi momento. Aprire il coperchio (1), prendere la quantità desiderata di cubetti utilizzando la paletta per i cubetti di ghiaccio (8) e richiudere il coperchio (1).
- Quando l'indicatore luminoso "ICE FULL" (5) si illumina rosso, il secchiello per i cubetti di ghiaccio (14) è pieno. La produzione dei cubetti viene messa in pausa. Una volta rimossa una quantità sufficiente di cubetti di ghiaccio, il dispositivo riprenderà la produzione.



Occasionalmente, i cubetti potrebbero impilarsi e bloccare la barriera luminosa, segnalando erroneamente che il secchiello per i cubetti di ghiaccio (14) è pieno. Se ciò dovesse accadere, utilizzare la paletta per i cubetti di ghiaccio (8) per distribuire uniformemente i cubetti nel secchiello per i cubetti di ghiaccio (14). Una volta che la barriera luminosa viene liberata dai cubetti, la produzione di ghiaccio riprende automaticamente.

- Se l'indicatore luminoso "ADD WATER" (4) si illumina rosso, il serbatoio per l'acqua (13) contiene troppa poca acqua. La produzione dei cubetti viene interrotta.
- Se si desidera continuare a produrre cubetti di ghiaccio, aprire il coperchio (1), estrarre il secchiello per i cubetti di ghiaccio (14) e riempire il serbatoio per l'acqua (13) con acqua potabile fresca.
- Riposizionare il secchiello per i cubetti di ghiaccio (14), chiudere il coperchio (1) e premere brevemente il pulsante "POWER"  (6) per far ripartire il dispositivo.

7.2.2 Produzione di cubetti di ghiaccio piccoli

- Tenendo premuto il pulsante "POWER"  (6) per circa 3 sec durante la produzione di cubetti di ghiaccio grandi, l'indicatore luminoso "ICE MAKING" (3) si illumina giallo. Nel ciclo successivo, la macchina produrrà cubetti di ghiaccio piccoli.

7.3 Interruzione della produzione di cubetti di ghiaccio



Per prevenire la formazione di muffa, sostituire l'acqua nel serbatoio per l'acqua (13) dopo 24 ore al massimo.

- Premere brevemente il pulsante "POWER"  (6) per interrompere la produzione dei cubetti. L'indicatore luminoso "ICE MAKING" (3) lampeggerà verde.
- Rimuovere i cubetti dal secchiello per i cubetti di ghiaccio (14) e staccare la spina dalla presa d'alimentazione.
- Attendere che il dispositivo si scongeli.
- Controllare quindi l'eventuale presenza di acqua nel retro della macchina. Nel caso ve ne fosse, inclinare leggermente in avanti il dispositivo, in modo che l'acqua possa scorrere nel serbatoio per l'acqua (13).
- Rimuovere quindi l'acqua dal serbatoio per l'acqua (13). Spostare il dispositivo sul bordo del piano di lavoro, così che il foro di drenaggio (12) risulti più facilmente accessibile, ma il dispositivo rimanga stabile.
- Posizionare un contenitore della grandezza adatta sotto la foro di drenaggio (12) e rimuovere il tappo.
- Una volta rimossa tutta l'acqua, richiudere il foro di drenaggio (12) con il tappo.

8. Manutenzione/pulizia



PERICOLO: Rischio di scosse elettriche

Scollegare sempre la spina dalla presa prima di effettuare le operazioni di pulizia. Un eventuale contatto potrebbe provocare scosse elettriche.

Non spruzzare o far sgocciolare liquidi sulla macchina per ghiaccio e non immergerla in acqua o altri liquidi. Si potrebbero provocare dei cortocircuiti che potrebbero causare scosse elettriche o incendi.



ATTENZIONE

Vuotare il serbatoio per l'acqua (13) al massimo dopo 24 ore, per prevenire la formazione di muffa.



AVVERTENZA relativa ai danni alla proprietà

Non utilizzare detersivi abrasivi o caustici o strumenti che potrebbero graffiare la superficie (per es. spugnette metalliche). In caso contrario, la macchina per ghiaccio potrebbe subire dei danni.

Per la pulizia non utilizzare acqua bollente.

Non pulire le bacchette di metallo sul retro del dispositivo con un panno o simili. Eventuali graffi potrebbero influire negativamente sui risultati della produzione.



Non tentare di pulire la macchina per ghiaccio e i suoi accessori nella lavastoviglie, si potrebbero causare danni irreparabili!

Attivazione della funzione di autopulizia del dispositivo:

- se la macchina è ancora in funzione, seguire le istruzioni nel capitolo "Interruzione della produzione di cubetti di ghiaccio".
- Inserire la spina in una presa d'alimentazione di rete.
- Riempire il dispositivo con acqua fino al segnale MAX, come descritto nel capitolo "Riempimento con acqua potabile".
- Tenere premuto il pulsante "POWER" (6) per circa 10 sec. La macchina avvierà il processo di autopulizia, durante il quale gli indicatori luminosi "ICE MAKING" (3), "ADD WATER" (4) e "ICE FULL" (5) si illumineranno in rosso o verde in sequenza. Dopo circa 15 min, il dispositivo entrerà in modalità Standby e l'indicatore luminoso "ICE MAKING" (3) lampeggerà verde.
- Staccare la spina dalla presa e rimuovere l'acqua dal foro di drenaggio (12).
- Rimuovere il secchiello per i cubetti di ghiaccio (14) e pulire l'interno della macchina con un panno umido. Non pulire le bacchette di metallo sul retro del dispositivo con un panno. Ciò potrebbe danneggiarle, influenzando negativamente sulla produzione del ghiaccio.
- Per rimuovere lo sporco ostinato e i depositi, versare un po' di aceto sul panno. Risciacquare quindi il serbatoio per l'acqua (13) con acqua pulita, facendola scorrere anche attraverso il foro di drenaggio (12). Pulire con un panno umido.
- Il secchiello per i cubetti di ghiaccio (14) e la paletta per i cubetti di ghiaccio (8) possono essere puliti in acqua calda con un detersivo delicato.
- Pulire l'esterno del dispositivo e il cavo d'alimentazione (10) con un panno umido. Per rimuovere lo sporco ostinato, versare un po' di detersivo delicato sul panno. Poi ripulire con un panno umido per togliere eventuali residui di detersivo. Prima di utilizzarli nuovamente, accertarsi che il dispositivo e il cavo d'alimentazione (10) siano completamente asciutti all'esterno.

9. Conservazione del dispositivo inutilizzato

Quando non si intende utilizzare la macchina per ghiaccio per un lungo periodo di tempo, riporla in un luogo pulito e asciutto.

- Vuotare il serbatoio per l'acqua (13) e pulirla a fondo, come descritto nel capitolo "Manutenzione/Pulizia".
- Avvolgere il cavo d'alimentazione (10) sull'avvolgicavo situato sul lato inferiore del fabbricatore di ghiaccio.
- Lasciare il coperchio (1) aperto e far asciugare tutte le parti completamente prima di chiudere il coperchio (1) e di riporre la macchina per ghiaccio in un posto sicuro, lontano dalla polvere.

10. Risoluzione dei problemi

In caso di malfunzionamenti della macchina per ghiaccio, seguire le istruzioni successive per cercare di risolvere il problema. Nel caso in cui ciò non fosse sufficiente, contattare la nostra assistenza clienti.

10.1 La macchina per ghiaccio non funziona

- La spina non è collegata all'alimentazione di rete. Inserirla in una presa.
- La presa non funziona. Provare a collegare la macchina per ghiaccio a una presa d'alimentazione di rete del cui funzionamento si è certi.

10.2 L'indicatore luminoso "ADD WATER" (4) è acceso

- Il serbatoio per l'acqua (13) contiene troppa poca acqua. Rabboccare l'acqua.
- Il filtro dell'acqua, posto sul fondo del serbatoio per l'acqua (13), è bloccato. Rimuovere gli eventuali oggetti/depositi che lo bloccano. Se necessario, tirare su il filtro dell'acqua per pulirlo. Accertarsi di riposizionarlo prima di utilizzare ancora la macchina. Seguire le istruzioni per rimuovere lo sporco ostinato e i depositi, al capitolo "Manutenzione/pulizia".

10.3 L'indicatore luminoso "ICE FULL" (5) è acceso

- Il secchiello per i cubetti di ghiaccio (14) è pieno. Togliere i cubetti. La produzione ripartirà automaticamente.
- I sensori a infrarossi sopra al secchiello per i cubetti di ghiaccio (14) sono sporchi e indicano che il secchiello per i cubetti di ghiaccio (14) è pieno. Pulire i sensori a infrarossi con un panno morbido.



10.4 Entrambi gli indicatori luminosi "ADD WATER" (4) e "ICE FULL" (5) sono accesi

- Il contenitore per i cubetti di ghiaccio sul retro della macchina è bloccato. Controllare se è bloccato per un cubetto di ghiaccio e, nel caso, rimuoverlo con attenzione. Riavviare il dispositivo staccando la spina dalla presa d'alimentazione e reinserendola.

10.5 Il dispositivo non produce cubetti di ghiaccio o li produce troppo piccoli

- La temperatura ambientale è troppo alta - non deve superare i 43 °C.
- La temperatura dell'acqua è troppo alta - deve essere fra 8 e 25 °C.

11. Normativa in materia ambientale e informazioni sullo smaltimento

| | |
|---|--|
|  | <p>I I dispositivi che riportano questo simbolo sono conformi alla direttiva europea 2012/19/EU. I dispositivi elettrici ed elettronici dismessi devono essere smaltiti, separatamente dai rifiuti domestici, presso gli appositi centri di raccolta predisposti dai singoli paesi. Il corretto smaltimento del dispositivo dismesso contribuisce a evitare possibili danni ambientali, nonché l'insorgere di rischi per la salute personale. Ulteriori informazioni sullo smaltimento corretto dei dispositivi dismessi sono reperibili presso le amministrazioni comunali, gli enti preposti a tale servizio o nel negozio dove è stato acquistato l'apparecchio. Il refrigerante utilizzato in questo dispositivo richiede uno smaltimento speciale.</p> <p>Per maggiori informazioni, rivolgersi all'ente di smaltimento rifiuti locale.</p> |
|  | <p>Il simbolo di un cassonetto dei rifiuti sbarrato, sulle batterie tradizionali e ricaricabili, indica che non devono essere smaltite con i normali rifiuti domestici, ma devono essere smaltite separatamente.</p> <p>Se le batterie contengono materiali tossici, sotto al simbolo viene riportato il simbolo chimico del materiale tossico, come segue:</p> <ul style="list-style-type: none"> - Pb: la batteria contiene piombo - Cd: la batteria contiene cadmio - Hg: la batteria contiene mercurio <p>Per legge, le batterie usate devono essere riportate. Le batterie usate possono contenere materiali tossici, che possono danneggiare la salute delle persone o l'ambiente, se non vengono conservate o smaltite correttamente. Inoltre, le batterie contengono importanti materiali grezzi, come ferro, zinco, manganese e nichel, che possono essere riutilizzati.</p> <p>Dopo l'uso, è possibile riportare le batterie a noi o a un punto di raccolta locale (per es. nei negozi o a un punto di raccolta locale) gratuitamente. Attenzione! Le batterie devono essere smaltite, totalmente scariche, negli appositi punti di raccolta differenziata. Nel caso in cui si gettino batterie non completamente scariche, prendere le necessarie precauzioni per prevenire cortocircuiti.</p> |
|  <p>ES/PT</p> | <p>Smaltire i materiali d'imballaggio in maniera eco-compatibile. I cartoni dell'imballaggio possono essere portati ai cassonetti per la carta o nei punti di raccolta pubblica per essere riciclati. Eventuali pellicole o plastiche contenute nell'imballaggio possono essere portate nei punti di raccolta pubblica per lo smaltimento.</p> |

Valido solo per la Francia:**"Smistamento semplificato"**

Il prodotto, gli accessori, gli stampati allegati e i componenti dell'imballaggio sono riciclabili. Questi sono soggetti alla responsabilità estesa del produttore e vengono selezionati e raccolti separatamente.

| | In caso di smaltimento, prestare attenzione ai simboli sull'imballaggio, contrassegnato con abbreviazioni (a) e numeri (b), i cui significati sono i seguenti: | |
|---------|--|---|
| | 1-7: plastica / 20-22: carta e cartone / 80-98: materiale composito. | |
| Simbolo | Materiale | Contenuto nei seguenti elementi di imballaggio di questo prodotto |
| | Polietilene a bassa densità | Busta di plastica interna, materiale modellato per tenere ferma la macchina per ghiaccio nella confezione di vendita. |
| | Cartone ondulato | Confezione di vendita |

12. Note di conformità

Il dispositivo è conforme ai requisiti delle direttive europee e nazionali in materia. L'attestato di conformità è stato fornito. Il produttore è in possesso delle relative dichiarazioni e della documentazione in materia.

Il prodotto è conforme ai requisiti delle direttive nazionali in materia della Gran Bretagna.

Il presente prodotto soddisfa i requisiti delle direttive nazionali vigenti della Repubblica di Serbia.

La Dichiarazione di conformità EU completa può essere scaricata al seguente indirizzo:

https://www.targa.gmbh/downloads/conformity/444187_2307.pdf

13. Informazioni sulla garanzia

Garanzia di TARGA GmbH

Gentile cliente,

con questo apparecchio riceve 3 anni di garanzia a partire dalla data di acquisto. Nel caso in cui dovesse riscontrare difetti del presente prodotto, Lei gode di diritti legali nei confronti del venditore del prodotto. Tali diritti non sono in alcun modo limitati dalla garanzia qui di seguito riportata.

Condizioni di garanzia

Il periodo di validità della garanzia ha inizio con la data di acquisto. Conservare lo scontrino fiscale originale come prova d'acquisto. Se entro tre anni dalla data di acquisto dovessero essere riscontrati difetti di materiale o di fabbricazione, il prodotto sarà, a nostra discrezione, riparato o sostituito gratuitamente.

Durata della garanzia e diritti per difetti

La durata della presente garanzia non viene prolungata dalla garanzia legale. Ciò vale anche per i pezzi sostituiti e riparati. Eventuali danni e difetti già presenti al momento dell'acquisto devono essere notificati immediatamente dopo l'apertura della confezione. Allo scadere della garanzia le riparazioni saranno a carico del cliente.

Copertura della garanzia

L'apparecchio è stato accuratamente prodotto nel rispetto di elevati standard qualitativi e controllato scrupolosamente prima della consegna. La garanzia è valida per difetti di materiale o fabbricazione. Tale garanzia non si estende alle parti del prodotto esposte a normale usura (i cosiddetti pezzi d'usura) o al danneggiamento di pezzi fragili, ad es. interruttori, accumulatori o pezzi in vetro. La presente garanzia decade se il prodotto viene danneggiato, non utilizzato correttamente o sottoposto a manutenzione. Per un corretto utilizzo del prodotto, attenersi scrupolosamente alle istruzioni descritte nel manuale d'uso. Evitare nel modo più assoluto utilizzi e azioni sconsigliate o segnalate come pericolose nelle istruzioni d'uso. Il prodotto è destinato esclusivamente all'uso privato e non commerciale. In caso di utilizzo improprio, scorretto o violento e in caso di interventi non eseguiti dal nostro centro di assistenza autorizzato, la garanzia è da considerarsi nulla. La riparazione o sostituzione del prodotto non comporta l'inizio di un nuovo periodo di garanzia.

Gestione in caso di garanzia

Per una rapida soddisfazione della Sua richiesta, si attenga alle seguenti istruzioni:

- Prima della messa in funzione del prodotto, leggere attentamente la documentazione allegata. Se dovesse presentarsi un problema che non si riesce a risolvere con i mezzi indicati, contattare la nostra assistenza clienti.
- Per ogni richiesta, si prega di custodire come prova d'acquisto lo scontrino fiscale e il codice articolo oppure il numero di serie, se esistente.
- Nel caso in cui non sia possibile trovare una soluzione per via telefonica, tramite la nostra assistenza clienti viene contattata una seconda assistenza, in base alla causa del difetto.
- Su www.lidl-service.com è possibile scaricare questo e molti altri manuali, video dei prodotti e software di installazione. Scansionare questo codice QR per accedere

direttamente alla pagina di assistenza di LIDL (www.lidl-service.com): qui è possibile consultare le istruzioni per l'uso inserendo il codice articolo (IAN).



Assistenza

- IT** Telefono: 800781188
E-Mail: targa@lidl.it
- CH** Telefono: 0800 56 44 33
E-Mail: targa@lidl.ch
- MT** Telefono: 800 62230
E-Mail: targa@lidl.com.mt

IAN: 444187_2307



Produttore

Considerare che il seguente indirizzo non coincide con l'indirizzo dell'assistenza.
Contattare in primo luogo il centro di assistenza sopra indicato.

TARGA GmbH
Coesterweg 45
59494 Soest
GERMANIA

Tartalomjegyzék

| | |
|---|------------|
| 1. Tervezett használat | 186 |
| 2. A csomag tartalma | 186 |
| 3. Műszaki jellemzők..... | 187 |
| 4. Biztonsági utasítások | 188 |
| 5. Szerzői jog | 193 |
| 6. Mielőtt használatba venné | 194 |
| 7. Az első lépések..... | 194 |
| 7.1 Ivóvízzel való feltöltés | 194 |
| 7.2 A jégkockakészítés megkezdése..... | 195 |
| 7.2.1 Nagy jégkockák készítése | 195 |
| 7.2.2 Kicsi jégkockák készítése..... | 195 |
| 7.3 A jégkockakészítés leállítása | 196 |
| 8. Karbantartás/tisztítás | 196 |
| 9. Tárolás használaton kívül..... | 197 |
| 10. Hibaelhárítás..... | 198 |
| 10.1 Nem működik a jégkockakészítő gép | 198 |
| 10.2 Világít a „ADD WATER” (VÍZ HOZZÁADÁSA) LED (4) | 198 |
| 10.3 Világít a „ICE FULL” (MEGTELT JÉGGEL) LED (5) | 198 |
| 10.4 Világít a „ADD WATER” (VÍZ HOZZÁADÁSA) (4) és a „ICE FULL” (MEGTELT JÉGGEL) (5) LED | 198 |
| 10.5 Nem készít jeget vagy túl kicsik a jégkockák..... | 198 |
| 11. Környezetvédelmi előírások és hulladékkénti elhelyezés | 199 |
| 12. Megfelelőségi megjegyzések | 200 |
| 13. Garanciális információk | 201 |

Gratulálunk!

A SilverCrest SEMK 105 B2 jégkockakészítő gép megvásárlásával egy minőségi termékhez jutott hozzá.

Az első használat előtt alaposan olvassa el a Kezelési útmutatót a jégkockakészítő működésének megismerése érdekében. Ügyeljen a biztonsági előírások betartására, és kizárólag a Kezelési útmutatóban leírt módon és célokra használja a jégkockakészítő gépet.

Tartsa a Kezelési útmutatót biztos helyen. Ha továbbadja a jégkockakészítő gépet, kérjük, adja át a termékkel együtt a kapcsolódó dokumentumokat is.

1. Tervezett használat

Ez a jégkockakészítő gép egy háztartási eszköz, amely kizárólag ivóvízből való jégkockakészítésre szolgál. Nem használható a szabadban. Nem tervezték sem vállalati, sem kereskedelmi célra nem a jégkockakészítő gépet. Csak saját célra otthoni körülmények között használja a jégkockakészítő gépet. Minden egyéb felhasználás nem rendeltetésszerűnek minősül. Ez a jégkockakészítő gép megfelel valamennyi vonatkozó szabványnak, valamint a CE megfelelőséggel kapcsolatos direktíváknak. A jégkockakészítőnek a gyártó által javasoltakon túli bármilyen módosítása a fenti szabványoknak való megfelelés meghiúsulását okozhatja. A gyártó nem tehető felelőssé az engedély nélküli módosításokból származó károkért vagy meghibásodásért. Csak azokat a tartozékokat használja, amelyeket azzal együtt szállítottak, illetve csomagoltak.

Tartsa be az ország hatályos rendelkezéseit és jogszabályait.





2. A csomag tartalma

Vegye ki a jégkockakészítőt és annak tartozékait a csomagolásból. Távolítsa el a csomagolóanyagokat, és ellenőrizze, hogy minden alkatrészt sértetlenül kézhez kapott-e. Ha bármely alkatrész hiányzik, vagy sérült, akkor kérjük, hogy lépjen kapcsolatba a gyártóval.

- **Jégkockakészítő gép**
- **Jégkocka kosár**
- **Jégkocka kanál**
- **Kezelési útmutató**
- **Gyors kezdési útmutató**

A Kezelési útmutató fedőlapja kihajtható. A borító belső oldalán számozott kezelőszervekkel együtt a SilverCrest SEMK 105 B2 jégkockakészítő gép ábrája látható. Kihajtvá tarthatja ezt az oldalt a

Kezelési útmutató különböző részeinek olvasásakor. Ez segít abban, hogy könnyebben eligazodjon a működésben, és a részek rendeltetéseiben. A számok a következőket jelentik:

| | |
|-----------|---|
| 1 | Fedél |
| 2 | Kezelőpanel |
| 3 | „ICE MAKING” (JÉGKOCKAKÉSZÍTÉS) LED >>  /  kicsi/nagy jégkockák |
| 4 |  „ICE MAKING” (VÍZ HOZZÁADÁSA) LED |
| 5 |  „ICE FULL” (MEGTELT JÉGGEL) LED |
| 6 |  „POWER” üzemi kapcsoló gomb |
| 7 | Ventilátor kimeneti nyílása |
| 8 | Jégkocka kanál |
| 9 | Szellőzés rács |
| 10 | Hálózati kábel |
| 11 | Szellőzés rács |
| 12 | Leeresztő nyílás (dugóval) |
| 13 | Víztartály |
| 14 | Jégkocka kosár |

3. Műszaki jellemzők

| | |
|-----------------------|---|
| Gyártó | TARGA GmbH |
| Leírás | SilverCrest SEMK 105 B2 |
| Tápellátás | 220-240 V~ (AC), 50 Hz |
| Energiafelvétel | 105 W |
| Áramfelvétel | 0,8 A |
| Készítés/24 óra | kb. 11-12 kg |
| Vízartály (13) | űrtartalma: 2,1 liter Jégkocka kosár (14): 800 g |
| Klímaosztály | ST, SN, N, T |
| Hűtőközeg, mennyisége | R600a, 28 g |
| Szigetelőanyag | Ciklopentán |

A műszaki adatok és az eszköz kialakítása előzetes értesítés nélkül változhatnak.

4. Biztonsági utasítások

A jégkockakészítő gép első használata előtt olvassa el a kézikönyvben lévő összes megjegyzést és figyelmeztetést, még akkor is, ha ismeri az elektronikus és háztartási eszközök kezelését. Későbbi utánanézés céljából biztonságos helyen tartsa a Kezelési útmutatót. Ha eladja vagy másnak átadja a jégkockakészítő gépet, akkor a Kezelési útmutatót is adja át. Ez a jégkockakészítő gép szerves részét képezi.

A szimbólumok magyarázata



VESZÉLY! Olyan veszélyt vagy nagy kockázatot jelez e figyelmeztető szó, amely halálos vagy súlyos balesethez vezet, ha nem előzi meg azt.



FIGYELMEZTETÉS! Olyan mérsékelt veszélyre hívja fel a figyelmet e figyelmeztető szó, mely halálos vagy súlyos sérülést okozhat, ha nem előzi meg azt.



FIGYELEM! Olyan fontos útmutatásokat jelöl e figyelmeztető szó, amelyek betartása vagyoni károk elleni védekezéshez szükséges.



VESZÉLY! E szimbólum az áramütés miatti egészségkárosodás, illetve halálos sérülés és/vagy anyagi kár veszélyére hívja fel a figyelmet.



Tűzveszély!



E szimbólum olyan terméket jelöl, melynek vegyi és fizikai összetétele a vizsgálatok alapján élelmiszerrel való érintkezés esetén nem idéz elő egészségre káros hatást az 1935/2004/EU irányelv szerint.



E szimbólum a témakörre vonatkozó fontos információt jelöl.

 Váltakozó feszültség

 A gyártó címe



FIGYELMEZTETÉS! Előre látható helytelen használat

- Az útmutatásoknak megfelelően használja a jégkockakészítő gépet. Sérüléseket okozhat a gép helytelen használata.
- Nem használható külső időzítővel vagy külön távirányító rendszerrel a jégkockakészítő gép.
- **WARNING:** Tilos a jégkockakészítő hátuljára tenni a rögzítetlen hálózati elosztókat vagy hálózati adaptereket.



VESZÉLY! Személyi biztonság

- Ezt a jégkockakészítő gépet 8 évesnél idősebb gyermekek, valamint csökkent fizikai, érzékszervi vagy mentális képességű vagy tapasztalatlan személyek is használhatják, amíg felügyelet alatt állnak, vagy a jégkockakészítő gép megfelelő használatáról tájékoztatást kaptak, és megértették az ezzel kapcsolatos veszélyeket.
- Ne engedje, hogy a gyermekek játsszanak a jégkockakészítő géppel.
- A terméket felügyelet nélkül hagyott gyermekek nem tisztíthatják és nem tarthatják karban.



VESZÉLY! A csomagolóanyag nem játék. Ne engedje a gyermekeket a műanyagzacskókkal játszani. Fennáll a fulladás veszélye.

Gyermekek által el nem érhető helyen tartsa a jégkockakészítő gépet.

Általános biztonsági utasítások



VESZÉLY: Áramütés veszélye

- A jégkockakészítő gépe kizárólag szárat belső térben szabad használni.
- Tilos sérült hálózati kábel (10) használata. A sérült hálózati kábelt (10) sohase cserélje ki, hanem a forródróton keresztül vegye fel a kapcsolatot az ügyfélszolgálatunkkal. Áramütés veszélye áll fenn a sérült hálózati kábel (10) esetén.
- Ha a készülék hálózati kábele sérült, a veszélyek elkerülése érdekében a gyártóval, annak ügyfélszolgálatával vagy hasonlóan képzett személlyel cseréltesse ki.
- Sohase bontsa meg a jégkockakészítő gép burkolatát, mivel abban nincsenek javítható alkatrészek. A burkolat megbontásával áramütés veszélyének teheti ki magát.
- Ha füstöt, szokatlan zajt vagy szagot észlel, azonnal kapcsolja ki a jégkockakészítő gépet, és húzza ki a hálózati kábel csatlakozódugóját az hálózati csatlakozóaljzatból. Ilyen esetben ne használja ismét a jégkockakészítő gépet, amíg azt nem ellenőriztette egy erre jogosult szerviz szakemberével. Az eszköz esetleges kigyulladására esetén ügyeljen arra, hogy ne lélegezze be a füstöt. Ha mégis belélegzi a füstöt, forduljon orvoshoz. A füst belélegzése károsíthatja az egészségét.
- Ügyeljen arra, hogy a hálózati kábelben (10) éles szélek vagy forró felületek ne tehesenek kárt.
- Ügyeljen arra, hogy a hálózati kábel (10) ne törjön meg vagy nyomódjon össze.

- A jégkockakészítő gép csatlakozódugóját mindig ki kell húzni a csatlakozóaljzatból, ha felügyelet nélkül hagyja, továbbá össze- ill. szétszerelés vagy tisztítás előtt.
- Amikor a hálózati kábel (10) csatlakozódugóját kihúzza a csatlakozóaljzatból, mindig a dugónál és ne a hálózati kábelnél fogva végezze azt.
- Ha látható sérülést észlel a jégkockakészítő gépen vagy a hálózati kábelen (10), akkor azonnal kapcsolja ki a jégkockakészítő gépet, húzza ki a hálózati kábel csatlakozódugóját a csatlakozóaljzatból, és lépjen kapcsolatba a forródróton keresztül az ügyfélszolgálattal.
- Ahhoz, hogy teljes egészében megszakítsa a hálózati csatlakozását, a hálózati csatlakozódugót ki kell húznia a hálózati csatlakozóaljzatból. Ezért kizárólag csak olyan megfelelően telepített hálózati csatlakozóaljzathoz csatlakoztassa a jégkockakészítő gépet, amelynek a névleges feszültsége egyezik a típustáblán feltüntetett értékkel. A készülék csatlakoztatását követően a hálózati csatlakozóaljzatnak könnyen elérhetőnek kell lennie, hogy a csatlakozódugót vészhelyzet esetén gyorsan kihúzhassa a hálózati csatlakozóaljzatból.
- Ne merítse vízbe vagy más folyadékba a jégkockakészítő gépet. Ha folyadék került a jégkockakészítő gépbe, akkor húzza ki a hálózati kábel csatlakozódugóját a csatlakozóaljzatból, és lépjen kapcsolatba az ügyfélszolgálattal.



VESZÉLY: Tűzveszély

- E a termék kis mennyiségű izobután (R600a) hűtőközeget tartalmaz, amely egy természetes, környezetbarát gyúlékony gáz. Szivárgás esetén bontsa a hálózati kábel csatlakozódugójának a csatlakozását, és kerülje a nyílt láng vagy gyújtóforrások használatát. Szellőztesse ki azt a helységet, amelyben a jégkockakészítő gép található, és a forróvonalon keresztül vegye fel velünk a kapcsolatot.
- Ne tároljon olyan robbanóképes anyagokat az eszközben, mint például gyúlékony hajtóanyagok aeroszolos palackok.
- Ellenőrizze, hogy semmi se zárja el az eszköz házában található szellőzés rácsokat (9, 11). Úgy helyezze el a jégkockakészítő gépet, hogy semmi se zárja el a szellőzőrácsokat (9, 11) vagy a ventilátor kimeneti nyílását (7). Kb. 20 cm-es szabad teret kell hagyni az eszköz körül.
- Ne használjon hosszabbítókábelt a jégkockakészítő gép működtetéséhez.
- Nem igényel használat közben folyamatos felügyeletet az eszköz, de rendszeresen ellenőrizze azt.



FIGYELMEZTETÉS! Sérülésveszély

- Fulladásveszély áll fenn a jégkockákat tartalmazó italok fogyasztásakor. Fulladásveszély!
- Kizárólag ivóvizet használjon a jégkockakészítő gépben, sohasse használjon más folyadékokat.
- A penészedés megakadályozása érdekében, sohasse hagyjon vizet 24 óránál hosszabb ideig a víztartályban (13). Engedje le a régi vizet, majd töltsse fel újra.

- Ne tároljon ételt a jégkockakészítő gépben.
- Ne töltsön forró vizet a víztartályba (13).
- Kizárólag a mellékelt tartozékokkal együtt használja.
- Szállítás közben sohase fordítsa fel a jégkockakészítő gépet.
- A jégkockakészítő gép szállítását követően, a használata előtt várjon legalább 2 órát, hogy leülepedjen a hűtőközeg.



FIGYELEM! Anyagi kár okozásának a veszélye

- Sohase próbálja a gyártó által ajánlott szereken kívüliekkel felgyorsítani a kiolvasztási eljárást.
- Tilos a jégkockakészítő gép hűtőközeg körének a megbontása.

5. Szerzői jog

E Kezelési útmutató tartalmát szerzői jog védi és kizárólag az olvasó tájékoztatására szolgál. Szigorúan tilos az adatok és információk másolása a szerző előzetes, kifejezett írásbeli hozzájárulása nélkül. Ez vonatkozik a tartalom és az információk bármilyen kereskedelmi célú felhasználására is. A nyomtatás idején minden szöveg és ábra naprakész. A változtatás jogát fenntartjuk.

6. Mielőtt használatba venné

Vegye ki az SEMK 105 B2 jégkockakészítő gépet és annak valamennyi tartozékát a csomagolásból, és ellenőrizze, hogy hiánytalan-e a csomag tartalma. Távolítsa el a védőfóliákat.

A csomagolóanyagot tartsa távol gyermekektől és az előírásoknak megfelelően végezze a hulladékkénti elhelyezését.

7. Az első lépések

Az első jégkocka készítés előtt tisztítsa meg a jégkockakészítő gépet a gyártási maradványoktól. A „Karbantartás/tisztítás” című részben leírtak szerint járjon el.



FIGYELEM! Anyagi kár okozásának a veszélye

- ❖ A jégkockakészítő gép szállítását követően, a használata előtt várjon legalább 2 órát, hogy leülepedjen a hűtőközeg.
- ❖ Használat közben körülbelül 10 °C és 43 °C között kell a környezeti hőmérsékletnek lennie.

Majd a követelményeknek megfelelő hálózati csatlakozóaljzathoz kell csatlakoztatnia a hálózati kábel csatlakozódugóját. Zöld fénnyel villog a „ICE MAKING” (JÉGKOCKAKÉSZÍTÉS) LED (3). Most készenléti módban van és használatra kész a jégkockakészítő gép.

7.1 Ivóvízzel való feltöltés



- ❖ Mindig friss ivóvízzel használja! Sohasse használja fel újból a kiolvasztott jégkockákból származó vizet!
- ❖ Nem haladhatja meg a 25 °C-ot az ivóvíz hőmérséklete.
- ❖ Ellenőrizze, a dugóval el van-e zárva a víztartály (13) leeresztő nyílása (12).

- Nyissa ki a fedelet (1), majd vegye ki a jégkocka kosarat (14).
- Töltse fel friss ivóvízzel a víztartályt (13). Ne töltse a **MAX** jelzés fölé.
- Tegye vissza a jégkocka kosarat (14), majd zárja be fedelet (1).



Kérjük, hogy ne feledje a fenti ábrával ellentétesen, a MAX jelzés csupán az eszköz anyagába van préselve, és élelmiszer biztonsági okokból nem jelezhető fekete színnel.

7.2 A jégkockakészítés megkezdése



- ❖ Az első jégkockakészítési eljárás egy kicsit hosszabb ideig tarthat az alább megadott időnél, mivel a gép még nem hűlt le.
- ❖ A víz és a környezet hőmérséklete miatt három jégkockakészítési ciklus szükséges a legnagyobb jégkockák elkészítéséhez.
- ❖ A víz és a környezet hőmérsékletével egyenesen arányos az elkészítési idő.

7.2.1 Nagy jégkockák készítése



A nagy jégkockák készítése az alapértelmezett beállítás.

Mindegyik készítési ciklus után az „POWER” üzemi kapcsoló gomb  (6) kb. 3 másodpercig megnyomva tartásával lehetőség van a jégkocka méret változtatására. A következőképpen jelenik meg a kezelőpanelen (2) a kiválasztott üzemmód:

Zöld fényel világít a „ICE MAKING” (JÉGKOCKAKÉSZÍTÉS) LED (3):

Nagy jégkockákat készít a gép.

Sárga fényel világít a „ICE MAKING” (JÉGKOCKAKÉSZÍTÉS) LED (3):

Kicsi jégkockákat készít a gép.

- Rövid időre nyomja meg a „POWER” üzemi kapcsoló gombot  (6) a nagy jégkockák készítésének az elkezdésére. Zöld fényel villog a „ICE MAKING” (JÉGKOCKAKÉSZÍTÉS) LED (3).
- A környezeti hőmérséklettől függően 7 - 15 perce elteltével hullanak a jégkockák a jégkocka kosárba (14).
- Bármikor kiveheti a jégkockákat. Nyissa fel a fedelet (1), a jégkocka kanál (8) segítségével vegye ki a jégkockákat, majd zárja vissza a fedelet (1).
- Amikor piros színnel világít a „ICE FULL” (MEGTELT JÉGGEL) LED (5), akkor megtelt a jégkocka kosár (14). Szünetel a jégkockakészítés. Elegendő jégkocka kivétele után a gép folytatja a készítést.



Néha összetapadnak a jégkockák, elzárják a fényzorompót, és hibás megtelt a jégkocka kosár (14) jelzést adnak. Ha ez történik, akkor a jégkocka kanalat (8) használja a jégkockák egyenletes elrendezésére a jégkocka kosárban (14). A fényzorompó akadályának az elhárítása után automatikusan folytatódik a jégkockakészítés.

- Ha piros színnel világít a „ADD WATER” (VÍZ HOZZÁADÁSA) LED (4), akkor túl kevés víz van a víztartályban (13). Leállításra kerül a jégkockakészítés.
- Hajtsa fel a fedelet (1), vegye ki a jégkocka kosarat (14), és töltsse fel friss ivóvízzel a víztartályt (13), ha folytatni akarja a jégkockakészítést.
- Tegye vissza a jégkocka kosarat (14), hajtsa le a fedelet (1), és rövid időre nyomja meg a „POWER” üzemi kapcsoló gombot  (6) a folytatáshoz.

7.2.2 Kicsi jégkockák készítése

- Tartsa megnyomva kb. 3 másodpercig a „POWER”  üzemi kapcsoló gombot (6), nagy jégkockák készítése során, sárga színnel kezd el villogítani a „ICE MAKING” (JÉGKOCKAKÉSZÍTÉS) LED (3) kijelző. A következő ciklusban kicsi jégkockákat készít a gép.

7.3 A jégkockakészítés leállítása



A penészképződés elkerülése érdekében legkésőbb 24 óra elteltével cserélje ki a vizet a víztartályban (13).

- Rövid időre nyomja meg a „POWER” üzemi kapcsoló gombot (6) a jégkockakészítés leállítására. Zöld fénnel villog a „ICE MAKING” (JÉGKOCKAKÉSZÍTÉS) LED (3).
- Vegye ki a jégkockákat a jégkocka kosárból (14), és bontsa a hálózati kábel csatlakozódugójának a csatlakozását.
- Hagyja leolvadni a jégkockakészítő gépet.
- Majd ellenőrizze, hogy van-e víz a gép hátsó részében. Ha van, akkor kissé döntse előre a gépet, hogy a víztartályba (13) folyhasson a víz.
- Most engedje le a víztartályban (13) lévő vizet. Annyira húzza előre felé, a munkafelület szélén túl a gépet, hogy könnyen elérhető legyen a leeresztő nyílás (12), de még stabilan álljon a gép.
- Tartson egy megfelelően rögzített tartályt a leeresztő nyílás alá (12), és húzza ki a dugót.
- A víz leeresztése után a dugóval dugaszolja be a leeresztő nyílást (12).

8. Karbantartás/tisztítás



VESZÉLY: Áramütés veszélye

Mindig húzza ki a hálózati kábel csatlakozódugóját a csatlakozóaljzatból tisztítás előtt. Ez áramütést okozhat.

Ne öntsön vagy spricceljen semmilyen folyadékot a jégkockakészítőre, illetve és ne merítse vízbe vagy egyéb folyadékokba. Ez rövidzárlatot okozhat, amely pedig áramütést vagy tüzet okozhat.



FIGYELMEZTETÉS

A penészképződés elkerülése érdekében legkésőbb 24 óra elteltével ürítse ki a vizet a víztartályból (13).



FIGYELMEZTETÉS az anyagi károkkal kapcsolatban

Ne használjon súroló vagy maró hatású tisztítószeret, illetve olyan eszközöket, amelyek megkarcolhatják a készülék felületét (pl. fémszivacsokat). Ellenkező esetben károsodhat a jégkockakészítő gép.

Ne használjon forró vizet a tisztításhoz.

Ne tisztítsa kendővel vagy hasonlóval a gép hátulján található fémrudakat. Káros hatással lehetnek a karcolások a jégkockakészítés eredményére.



Ne próbálja mosogatógépben elmosogatni a jégkockakészítő gépet és a tartozékait, mivel az javíthatatlan károsodást okozhat!

A gép öntisztító funkciójának az aktiválása:

- Ha még használatban van a gép, akkor kövesse „A jégkockakészítés leállítás ” című részben leírtakat.
- Dugja a hálózati kábel csatlakozódugóját egy hálózati csatlakozóaljzatba.
- Az „lvóvízzel való feltöltés” című részben leírtak szerint a MAX jelzésig tölts fel friss vízzel a gépet.
- Kb. 10 másodpercig tartsa megnyomva a „POWER” üzemi kapcsoló gombot  (6). A gép megkezdí az öntisztító eljárás végzését, amely alatt sorban piros vagy zöld színnel világít a „ICE MAKING” (JÉGKOCKAKÉSZÍTÉS) (3), „ADD WATER” (VÍZ HOZZÁADÁSA) (4) és a „ICE FULL” (MEGTELT JÉGGEL) (5) LED. Körülbelül 15 perc elteltével készenléti módra tér át a gép, és zöld színnel villog a „ICE MAKING” (JÉGKOCKAKÉSZÍTÉS) LED (3).
- Húzza ki a hálózati kábel csatlakozódugóját az hálózati csatlakozóaljzataból, és engedje le a vizet a leeresztő nyíláson keresztül (12).
- Vegye ki a jégkocka kosarat (14), és egy nedves kendővel tisztítsa meg a gép belsejét. Ne tisztítsa kendővel a gép hátulján található fémrudakat. E károsíthatja azokat, amely káros hatással lehet a jégkockakészítés eredményére.
- Tegyen egy kevés ecetet a kendőre a makacs szennyeződések és lerakódások eltávolítása érdekében. Majd tiszta vízzel öblítse ki a víztartályt (13), és a leeresztő nyíláson (12) keresztül engedje le a vizet. Nedves kendővel törölje ki.
- Kímélő mosogatószeres meleg vízzel tisztítható a jégkocka kosár (14) és a jégkocka kanál (8).
- Nedves kendővel törölje le a házat (10) és a hálózati kábelt. Tegyen egy kevés kímélő mosogatószer a kendőre a makacs szennyeződés eltávolítása érdekében. Majd törölje ki egy nedves kendővel a mosogatószer maradványok eltávolítására. Az ismételt használat előtt ellenőrizze, hogy teljesen száraz-e a gép és a (10) hálózati kábel felülete.

9. Tárolás használaton kívül

Abban az esetben ha a jégkockakészítő gép hosszú időn keresztül használaton kívül lesz, akkor azt tiszta és száraz helyen tárolja.

- Ürítse ki a víztartályt (13), majd a „Karbantartás/tisztítás” című részben leírtak szerint alaposan tisztítsa meg.
- Tekerje fel a hálózati kábelt (10) a jégkészítő alján található kábeltekerceslőre.
- Hagyja a fedelet (1) nyitva, és alaposan szárítsa ki a fedél (1) zárása, és a jégkockakészítő gép pormentes helyen való tárolása előtt.

10. Hibaelhárítás

Ha a jégkockakészítő gép nem működik megfelelően, akkor kövesse az alábbi utasításokat a probléma megoldásához. Ha az alábbi tippek nem segítenek a probléma megoldásában, akkor kérjük, hogy hívja a szerviz forródrótunk számát.

10.1 Nem működik a jégkockakészítő gép

- Nincs bedugva a hálózati kábel csatlakozódugója. Dugja be a csatlakozót egy hálózati csatlakozóaljzatba.
- Hibás a csatlakozóaljzat. Próbálja meg másik olyan csatlakozóaljzatról működtetni a jégkockakészítő gépet, amelyről tudja, hogy működik.

10.2 Világít a „ADD WATER” (VÍZ HOZZÁADÁSA) LED (4)

- Túl kevés víz van a víztartályban (13). Töltse fel vízzel.
- Eltömődött a víztartály (13) alján található vízsűrő. Távolítsa el a vízsűrőt eltömítő tárgyakat/lerakódásokat. Szükség esetén egyenesen felfelé kihúzhatja a vízsűrőt a tisztításhoz. Ellenőrizze, hogy visszatette-e a gép újbóli használata előtt. A „Karbantartás/tisztítás” című részben leírtak szerint végezze a makacs szennyeződések és lerakódások eltávolítását.

10.3 Világít a „ICE FULL” (MEGTELT JÉGGEL) LED (5)

- Megtelt a jégkocka kosár (14). Vegye ki a jégkockákat. Automatikusan folytatódik a készítés.
- Elszennyeződtek a jégkocka kosár (14) feletti infravörös érzékelők, és azt jelzik, hogy megtelt a jégkocka kosár (14). Puha kendővel tisztítsa meg az infravörös érzékelőket.





10.4 Világít a „ADD WATER” (VÍZ HOZZÁADÁSA) (4) és a „ICE FULL” (MEGTELT JÉGGEL) (5) LED

- El van zárva a gép hátulján található jégkocka kosár. Ellenőrizze, hogy jégkocka okozza-e az elzárást, ha igen, akkor körültekintően távolítsa el. A hálózati kábel csatlakozódugójának a hálózati csatlakozóaljzattól való kihúzásával, majd visszadugásával indítsa újra a gépet.

10.5 Nem készít jeget vagy túl kicsik a jégkockák

- Túl magas a környezeti hőmérséklet, nem haladhatja meg a 43 °C-ot.
- Túl magas a víz hőmérséklete 8 °C és 25 °C között kell lennie.

11. Környezetvédelmi előírások és hulladékkénti elhelyezés

| | |
|--|--|
|  | <p>Az ezzel a szimbólummal jelölt készülékekre a 2012/19/EU európai irányelv vonatkozik. Minden használt elektromos és elektronikus készüléket a háztartási hulladéktól elkülönítve, az ilyen célra államilag kijelölt helyeken kell ártalmatlanítani. A használt készülék szabályos ártalmatlanításával elkerülhető a környezet károsítása, és saját egészségének veszélyeztetése. A használt készülék előírás szerű ártalmatlanításával kapcsolatban további információkat az önkormányzatnál, a környezetvédelmi hivatalban vagy abban az üzletben kaphat, amelyben a készüléket megvásárolta.</p> <p>Speciális hulladékkénti elhelyezési intézkedések szükségesek a gép hűtőközegének a hulladékkénti elhelyezéséhez.</p> <p>További információkért forduljon a helyi hulladékkezelési szolgáltatóhoz.</p> |
|  | <p>Azt jelzi az elemeken és akkumulátorokon található áthúzott kuka szimbólum, hogy az nem dobható háztartási szemétként, hanem szelektíven kell hulladékként elhelyezni.</p> <p>Ha mérgező anyagokat tartalmaznak az elemek, illetve akkumulátorok, akkor a mérgező anyag következő jelentésű vegyjele látható a szimbólum alatt:</p> <ul style="list-style-type: none"> - Pb: Ólmot tartalmaz az elem, illetve akkumulátor - Cd: Kadmiumot tartalmaz az elem, illetve akkumulátor - Hg: Higanyt tartalmaz az elem, illetve akkumulátor <p>Törvény szerint köteles a használt elemek, illetve akkumulátorok leadására. Megfelelő tárolás vagy hulladékkénti elhelyezés hiányában, az egészséget és a környezetet károsító mérgező anyagokat tartalmazhatnak a régi elemek, illetve akkumulátorok. Olyan fontos nyersanyagokat is tartalmazhatnak az elemek, illetve akkumulátorok, mint a vas, cink, mangán és nikkell.</p> <p>Használat után, díjmentesen visszaadhatja az elemeket, illetve akkumulátorokat egy helyi gyűjtőhelyen (pl. kiskereskedelmi üzletben vagy helyi gyűjtőhelyen). Ne feledje, hogy az elemeket, illetve akkumulátorokat teljesen lemerült állapotban kell hulladékként elhelyezni a megfelelő használt elem, illetve akkumulátor gyűjtőpontokon. A nem teljesen lemerült elemek, illetve akkumulátorok hulladékkénti elhelyezésekor legyen körültekintő, hogy ne okozzanak rövidzárlatot.</p> |
|   <p>ES/PT</p> | <p>A használt csomagolást környezetbarát módon helyezze el hulladékként. A kartondoboz szelektív hulladékgyűjtőbe tehető vagy újrahasznosításra egy nyilvános gyűjtőhelyre vihető. A csomagban található bármilyen műanyagot a nyilvános gyűjtőhelyen kell hulladékba helyezni.</p> |

Csak Franciaországra érvényes:

Points de collecte sur www.quefairede mesdechets.fr
Privilégiez la réparation ou le don de votre appareil !

„Könnyen végzett válogatás”

A termék, a tartozékok, a kísérő nyomtatványok és a csomagolóelemek újrahasznosíthatók. Ezekre kiterjesztett gyártói felelősség vonatkozik. A terméket szelektív hulladékkezeléssel kell ártalmatlanítani.

| | A hulladékkénti elhelyezésekor figyeljen a csomagolóanyagon található jelzésekre, rövidítések (a) és számok (b) találhatóak bennük, amelyek jelentése: | |
|-----|--|--|
| | 1 - 7: műanyag / 20 - 22: papír és karton / 80- 98: kompozit anyagok. | |
| Jel | Anyag | A következő csomagolóelemeket tartalmazza a termék |
| | Kis sűrűségű polietilén | Belső műanyag zsák, formázott anyag a jégkockakészítő gépnek az értékesítési csomagolásban való rögzítéséhez |
| | Hullámkarton doboz | Értékesítési csomagolás |

12. Megfelelőségi megjegyzések

A termék megfelel a vonatkozó európai és nemzeti irányelveknek. A megfelelőségi nyilatkozat mellékelve van. A gyártó rendelkezik a megfelelő nyilatkozatokkal és a dokumentációval.



A termék megfelel az Egyesült Királyság vonatkozó jogszabályai követelményeinek.



A termék megfelel a Szerb Köztársaság vonatkozó nemzeti irányelvei követelményeinek.

A teljes EU megfelelőségi nyilatkozat az alábbi című webhelyről tölthető le:

https://www.targa.gmbh/downloads/conformity/444187_2307.pdf

13. Garanciális információk

| | |
|---|--|
|  | <h2>HU JÓTÁLLÁSI TÁJÉKOZTATÓ</h2> |
| A termék megnevezése: JÉGKOCKAKÉSZÍTŐ | Gyártási szám: IAN 444187_2307 |
| A termék típusa: SEMK 105 B2 | |
| A gyártó cégneve, címe, e-mail címe: TARGA GmbH Coesterweg 45 59494 Soest NÉMETORSZÁG | Szerviz neve, címe, telefonszáma: Telefon: 06800 21225 E-Mail: targa@lidl.hu |
| Az importáló/ forgalmazó neve és címe: Lidl Magyarország Kereskedelmi Bt., H-1037 Budapest, Rádl árok 6. | |

Ezt és számos további kézikönyvet, termékvideót és telepítőszoftvert letölthet a www.lidl-service.com webhelyről. Ez a QR-kód közvetlenül a LIDL szolgáltatási webhelyére vezet (www.lidl-service.com), ahol megnyithatja a kezelési útmutatót a cikkszám (IAN) megadásával.



1. A jótállási idő a Magyarország területén, Lidl Magyarország Kereskedelmi Bt. üzle- tében történt vásárlás napjától számított 3 év, amely jogvesztő. A jótállási idő a fogyasztó részére történő átadással, vagy ha az üzembe helyezést a forgalmazó, vagy annak megbízottja végzi, az üzembe helyezés napjával kezdődik.
2. A jótállási igény a jótállási jeggyel és/vagy a vásárlást igazoló blokkal érvényesíthető. A jótállási jegy szabálytalan kiállítása, vagy átadásának elmaradása nem érinti a jótállási kötelezettségvállalás érvényességét. Kérjük, hogy a vásárlás tényének és időpontjának bizonyítására őrizze meg a pénztári fizetésnél kapott jótállási jegyetés a vásárlást igazoló blokkot.
3. A vásárlástól számított három munkanapon belül érvényesített csereigény esetén a forgalmazó köteles a terméket kicserélni, feltéve ha a hiba a rendeltetészerű hasz- nálatot akadályozza. A jótállási jogokat a termék tulajdonosaként a fogyasztó érvé- nyesítheti az áruházakban, valamint a jótállási tájékoztatóban feltüntetett szervizekben. (A magyar Polgári Törvénykönyv alapján fogyasztónak minősül a szakmája, önálló foglalkozása vagy üzleti tevékenysége körén kívül eljáró természetes személy.)

A jótállás ideje alatt a fogyasztó hibás teljesítés esetén kérheti a termék kijavítását, kicserélését, vagy ha a termék nem javítható vagy cserélhető, vagy az a forgalomba hozatalának aránytalan többletköltséggel járna, illetve a fogyasztó kijavításhoz, kicseréléshez fűződő érdeke alapos ok miatt megszűnt, áruszállítást kérhet, vagy elállhat a szerződéstől és visszakérheti a vételárat. A kijavítás során a termékbe csak új alkatrész kerülhet beépítésre.

4. A fogyasztó a hiba felfedezése után a lehető legrövidebb időn belül köteles a hibát bejelenteni és a terméket a jótállási jogok érvényesítése céljából átadni. A hiba felfedezésétől számított két hónapon belül bejelentett jótállási igényt időben közölni kell tekinteni. A közlés elmaradásából eredő kárért a fogyasztó felelős. A jótállási igény érvényesíthetőségének határideje a termék, vagy fődarabjának kicserélése esetén a csere napján újraindul.

5. A rögzített bekötésű, illetve a 10 kg-nál súlyosabb, vagy tömegközlekedési eszközön nem szállítható terméket az üzemeltetés helyén kell megjavítani. Abban az esetben, ha a javítás a helyszínen nem végezhető el, a termék ki- és visszaszereléséről, valamint szállításáról a forgalmazónak kell gondoskodnia.

6. A jótállás nem áll fenn, ha a hiba a nem rendeltetésszerű használatból, átalakításból, helytelen tárolásból, vagy a használati utasítástól eltérő kezelésből, vagy bármely a vásárlást követő behatásból fakad, vagy elemi kár okozta, és azt a forgalmazó, vagy a szerviz bizonyítja. A jótállás nem vonatkozik a mozgó kopó alkatrészek (világítótestek, gumiabroncsok stb.) rendeltetésszerű elhasználódására. A szerviz és a forgalmazó a kijavítás során nem felel a terméken a fogyasztó vagy harmadik személyek által tárolt adatokért vagy beállításokért.

7. Fogyasztói jogvita esetén a fogyasztó a megyei (fővárosi) kereskedelmi és iparkamarák mellett működő békéltető testület eljárását is kezdeményezheti.

A jótállás a fogyasztó törvényből eredő szavatossági jogait és azok érvényesíthetőségét nem érinti.

Kijavítást ellenőrző szelvény:

| | |
|---|---------------------------|
| A jótállási igény bejelentésének időpontja: | A hiba oka: |
| Javításra átvétel időpontja: | A hiba javításának módja: |
| A fogyasztó részére történő visszaadás időpontja: | |
| A szerviz bélyegzője, kelt és aláírás: | |

Kicserélést ellenőrző szelvény:

| |
|---|
| A jótállási igény bejelentésének időpontja: |
| Kicserélés időpontja: |
| A cserélő bolt bélyegzője, kelt és aláírás: |