



## AUTOSITZBEZUG-SET CAR SEAT COVER SET HOUSSES DE SIEGES AUTO

**DE AT CH**  
**AUTOSITZBEZUG-SET**  
Montage- und Sicherheitshinweise

**NL BE**  
**SET AUTOSTOELBEKLEDINGEN**  
Montage- en veiligheidsinstructies

**SK**  
**AUTOPOŤAHY**  
Pokyny pre montáž a bezpečnosť

**GB IE NI CY MT**  
**CAR SEAT COVER SET**  
Assembly and safety advice

**PL**  
**ZESTAW POKROWCÓW  
SAMOCHODOWYCH**  
Wskazówki dotyczące montażu oraz bezpieczeństwa

**ES**  
**FUNDAS PARA ASIENTOS  
DE COCHE**  
Instrucciones de montaje y seguridad

**FR BE CH**  
**HOUSSES DE SIEGES AUTO**  
Instructions de montage et consignes de sécurité

**CZ**  
**SADA AUTOPOTAŮ**  
Pokyny k montáži a bezpečnostní pokyny

**DK**  
**BILSÆDEBETRÆK-SÆT**  
Monterings- og sikkerhedshenvisninger

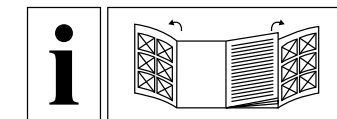

**DE AT CH**

Klappen Sie vor dem Lesen die beiden Seiten mit den Abbildungen aus und machen Sie sich anschließend mit allen Funktionen des Produkts vertraut.

**GB IE NI CY MT**

Before reading, unfold both pages containing illustrations and familiarise yourself with all functions of the product.

**FR BE CH**

Avant de lire le mode d'emploi, ouvrez les deux pages contenant les illustrations et familiarisez-vous ensuite avec toutes les fonctions du produit.

**NL BE**

Vouw vóór het lezen de beide pagina's met de afbeeldingen open en maak u vertrouwd met alle functies van het product.

**PL**

Przed przeczytaniem należy rozłożyć obie strony z ilustracjami, a następnie zapoznać się z wszystkimi funkcjami produktu.

**CZ**

Před čtením si otevřete obě strany s obrázky a potom se seznámte se všemi funkcemi výrobku.

**SK**

Pred čítaním si otvorte obidve strany s obrázkami a následne sa oboznámte so všetkými funkciami výrobku.

**ES**

Antes de comenzar a leer abra las dos páginas que contienen las imágenes y, a continuación, familiarícese con todas las funciones del producto.

**DK**

Klap begge sider med illustrationerne ud, inden du læser, og sæt dig ind i alle produktets funktioner.

**IT MT CH**

Prima di leggere aprire le due pagine con le immagini e familiarizzare con le diverse funzioni del prodotto.

**HU**

Az elolvasás előtt nyissa fel az ábrákat tartalmazó mindkét oldalt és végezetül ismerje meg a termék mindegyik funkcióját.

**SI**

Pred branjem odprite obe strani s slikami in se nato seznanite z vsemi funkcijami izdelka.

Walser GmbH  
Radetzkystraße 114  
A-6845 Hohenems  
Email: office@walsergroup.com  
www.walsergroup.com

Stand der Informationen · Version des informations  
Stav informací · Last Information Update: 12 / 2021  
Ident.-No.: 383686\_2110122021-1

IAN 383686\_2110

8

IAN 383686\_2110

OS

DE/AT/CH	Montage- und Sicherheitshinweise	Seite	5
GB/IE/NI/CY/MT	Assembly and safety advice	Page	6
FR/BE/CH	Instructions de montage et consignes de sécurité	Page	7
NL/BE	Montage- en veiligheidsinstructies	Pagina	9
PL	Wskazówki dotyczące montażu oraz bezpieczeństwa	Strona	10
CZ	Pokyny k montáži a bezpečnostní pokyny	Strana	11
SK	Pokyny pre montáž a bezpečnosť	Strana	12
ES	Instrucciones de montaje y seguridad	Página	13
DK	Monterings- og sikkerhedshenvisninger	Side	14
IT/MT/CH	Istruzioni di sicurezza e montaggio	Pagina	15
HU	Szerelési- és biztonsági utasítások	Oldal	16
SI	Navodila za montažo in varnost	Stran	17

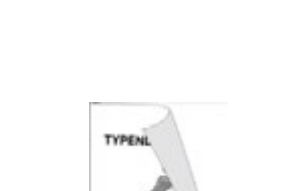
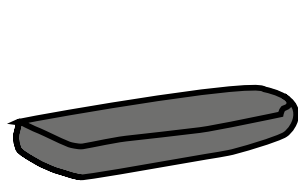
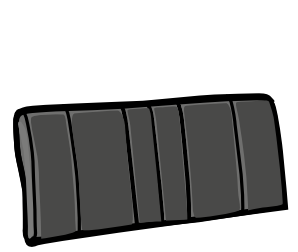
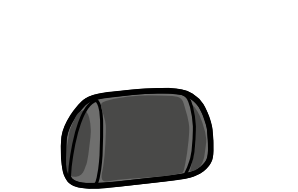
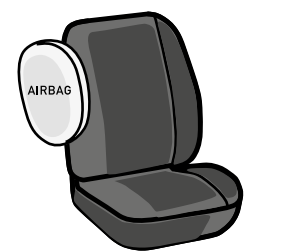
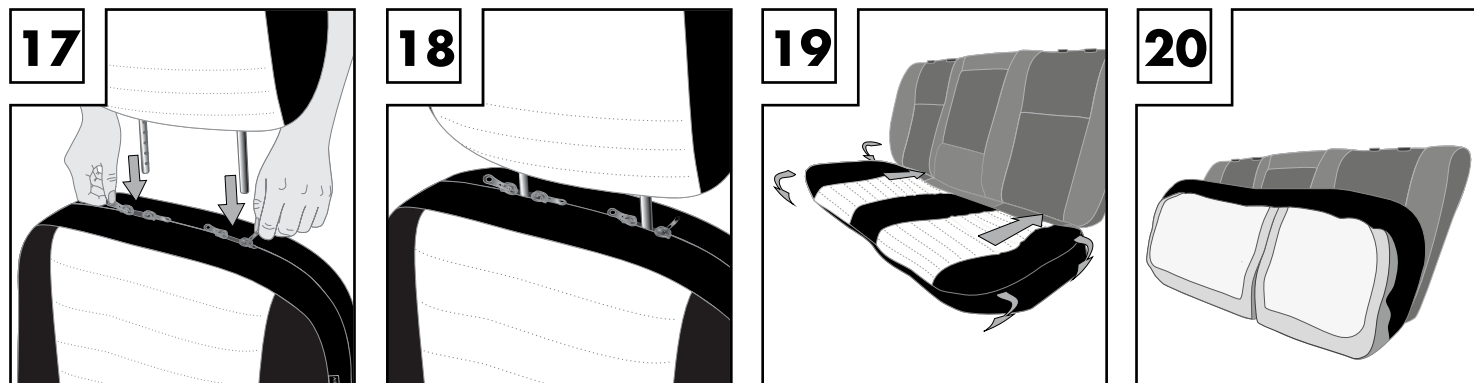
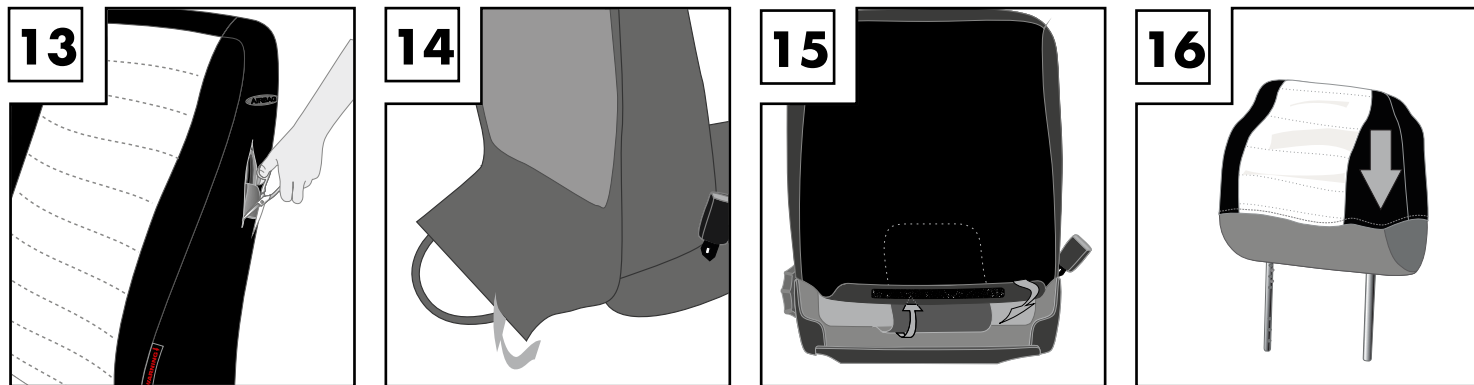
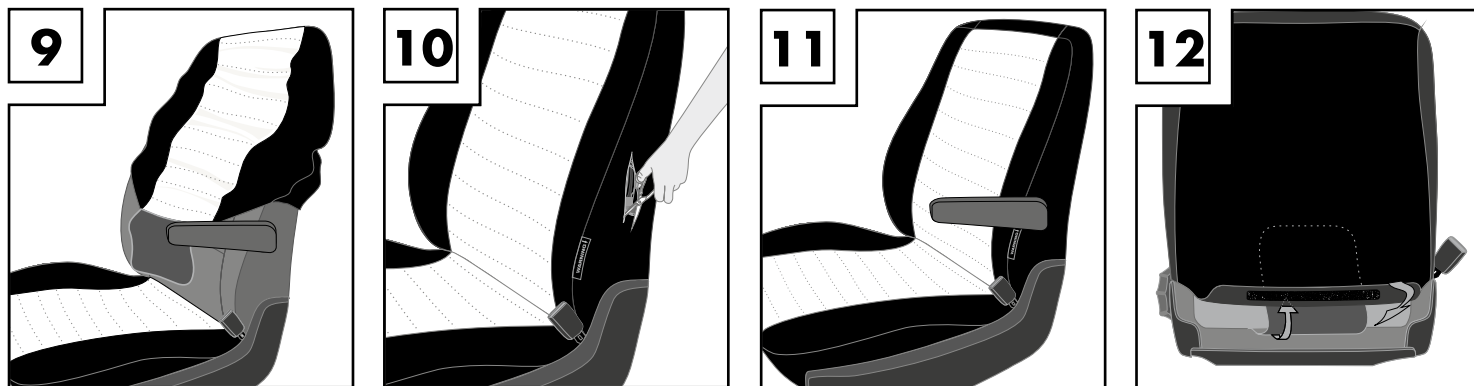
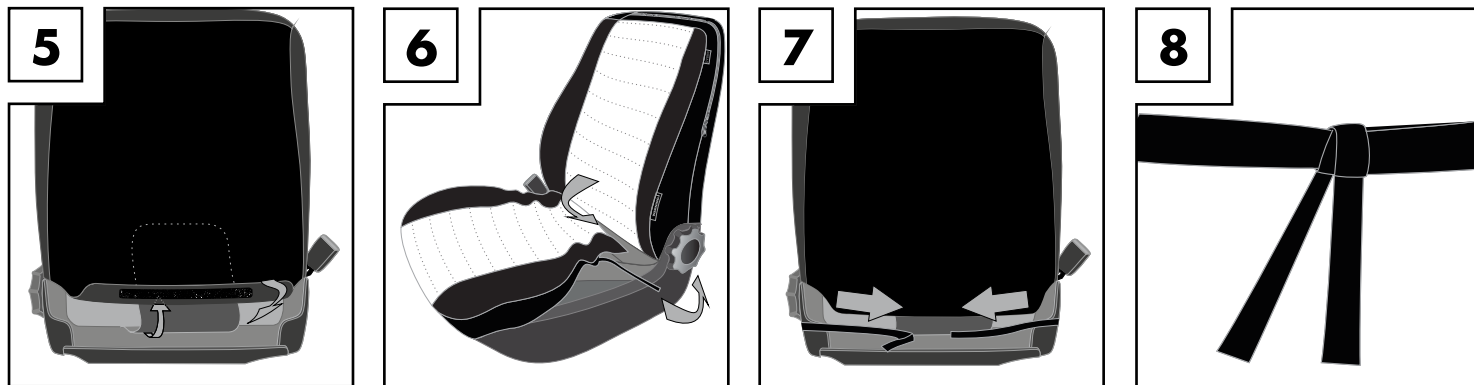
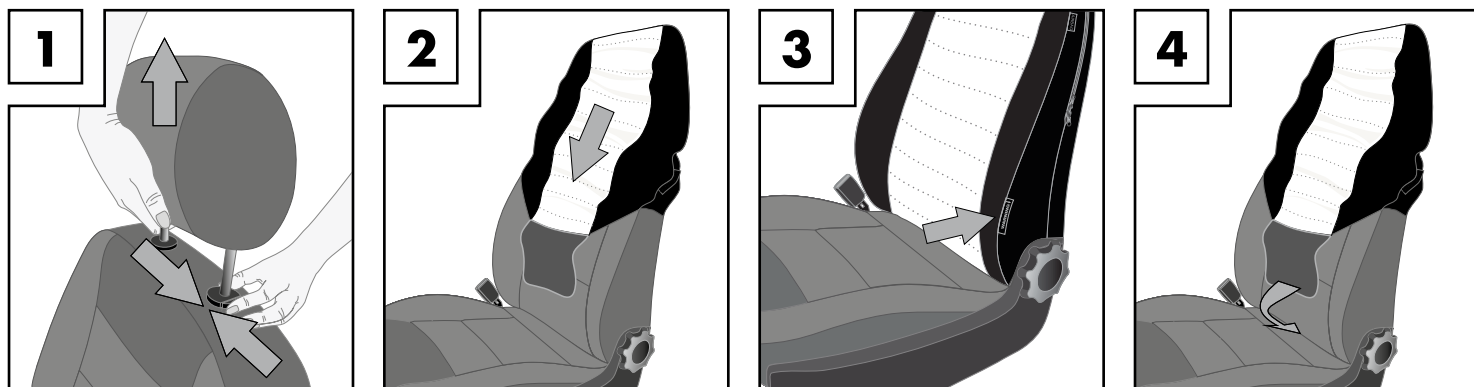

**DE AT CH**  
**Lieferumfang**  
 2 x Bezüge Vordersitze (in 1 oder 2 Teilen, je nach Artikelauflösung)  
 2-5 x Bezüge Kopfstützen (je nach Artikelauflösung)  
 1 x Bezug Rücksitz-Lehne (in 1 bis 5 Teilen, je nach Artikelauflösung)  
 1 x Bezug Rücksitz- Sitzfläche (nicht teilbar)  
 Typenliste

**GB IE NI CY MT**  
**Scope of delivery**  
 2 x covers for front seats (in 1 or 2 parts according to design)  
 2-5 x covers for headrests (according to design)  
 1 x cover for rear backrest (in 1 to 5 parts according to design)  
 1 x cover for back seat (not separable)  
 List of types  
 Assembly instruction

**FR BE CH**  
**Contenu de la livraison**  
 2 x housses sièges avant (en 1 ou 2 éléments, selon la référence de l'article)  
 2-5 x housses appui-têtes (selon la référence de l'article)  
 1 x housse dossier banquette arrière (en 1 à 5 éléments, selon la référence de l'article)  
 1 x housse banquette arrière (non fractionnable)  
 Liste de modèle  
 Mode d'emploi

**NL BE**  
**Omvang van de levering**  
 2 x omtrek voorzitting (in 1 of 2 delen, afhankelijk per artikeluitvoering)  
 2-5 x omtrekken hoofdsteunen (afhankelijk per artikeluitvoering)  
 1 x omtrek achterbankleuning (in 1 tot 5 delen, afhankelijk per artikeluitvoering)  
 1 x omtrek achterbank zitvlak (niet deelbaar)  
 Soortelijst  
 Handleiding

**PL**  
**Zawartość zestawu**  
 2 pokrowce na fotele przednie (w 1 lub 2 częściach, w zależności od wersji artykułu)  
 2-5 pokrowców na zagłówki (w zależności od wersji artykułu)  
 1 pokrowiec na oparcie siedzenia tylnego (w 1 do 5 częściach, w zależności od wersji artykułu)  
 1 pokrowiec na powierzchni siedzenia tylnego (niepodzielny)  
 Wykaz modeli  
 instrukcja obsługi

**CZ**  
**Rozsah dodávky**  
 2 x potahy na přední sedadla (1 dílné nebo 2dílné, podle provedení výrobku)  
 2-5 x potahů na hlavové opěrky (podle provedení výrobku)  
 1 x potah na opěradlo zadního sedadla (1 dílný a 5dílný, podle provedení výrobku)  
 1 x potah na sedák zadního sedadla (nedělitelný)  
 Seznam typů  
 Návod k použití

**PT**  
**Material fornecido**  
 2 x capas para os assentos da frente (em 1 ou 2 peças, dependendo da versão do produto)  
 2-5 x capas para os apoios da cabeça (dependendo da versão do produto)  
 1 x capa para o encosto do banco traseiro (em 1 até 5 peças, dependendo da versão do produto)  
 1 x capa do assento traseiro da superfície do assento (não separável)  
 Lista de tipos

**ES**  
**Volumen de suministro**  
 2 x fundas para asientos delanteros (en 1 o 2 piezas, según modelo)  
 2-5 x fundas para reposacabezas (según modelo)  
 1 x funda para respaldo de asiento trasero (de 1 a 5 piezas, según modelo)  
 1 x funda para banco de asiento trasero (no divisible)  
 Lista de tipos  
 Operación manual

**DA**  
**Leverede dele**  
 2 x betræk til forsæder (med 1 eller 2 dele afhængigt af modellen)  
 2-5 x betræk til hovedstøtter (afhængigt af modellen)  
 1 x betræk til ryglæn til bagsædet (med 1 til 5 dele, afhængigt af modellen)  
 1 x betræk til bagsædet (kan ikke deles)  
 Typeliste  
 Brugsanvisning

**IT CH**  
**Contenuto della confezione**  
 2 x fodere sedili anteriori (in 1 o 2 pezzi, a seconda dell'articolo)  
 2-5 x fodere per poggiatesta (a seconda dell'articolo)  
 1 x fodera schienale sedile posteriore (da 1 a 5 pezzi, a seconda dell'articolo)  
 1 x fodera per seduta sedile posteriore (in un pezzo unico)  
 Elenco dei modelli di auto  
 Manuale operativo

**HU**  
**A csomagolás tartalma**  
 2 x elülső ülésbuzat (1 vagy 2 részes, a kiviteltől függően)  
 2-5 x fej támla huzat (a kiviteltől függően)  
 1 x hátsó ülőfelület huzat (nem osztható)  
 1 x hátsó ülés háttámla huzat (1-5 részes, a kiviteltől függően)  
 Típuslista  
 Használati utasítás

**SI**  
**Obseg dobave**  
 2 x prevleka za sprednje sedeže (v 1 ali 2 delih, odvisno od izvedbe izdelka)  
 2-5 x prevlek za naslonjala za glavo (odvisno od izvedbe izdelka)  
 1 x prevleka za naslonjala zadnjega sedeža (v 1 do 5 delov, odvisno od izvedbe izdelka)  
 1 x prevleka zadnje sedežne površine (ni deljiva)  
 Seznam tipov  
 Navodila za uporabo

**Komplet prevlek za avtomobilске sedeže**

**• Uvod**

Čestitamo vam za vaš nakup. Odločili ste se za kakovosten izdelek. Navodila za uporabo je sestavni del tega izdelka. Preden začnete napravo uporabljati, se seznanite z vsemi navodili za uporabo in varnostnimi napotki. Izdelek uporabljajte samo tako, kot je opisano, in samo za navedena področja uporabe. V primeru izročitelja izdelka tretjim osebam jim predajte tudi vso dokumentacijo.

**• Predpisana uporaba**

komplet prevlek za voznik in sovznikov sedež, kot tudi za zadnji klop motornega vozila (v skladu s priloženim seznamom).

**• Varnostni napotki**

Pravila prva namestitve oz. pritrditve sedežne prevleke je nujno potrebna, da je zagotovljena varnost uporabnikov. Pri namestitvi sedežne prevleke je treba upoštevati naslednje:

- ⚠ OPOZORILO! NEVARNOST ZADUŠITVE!** Embalazo hrane izven dosegga otrok.
- Namestitve je dovoljena izključno v osebna vozila v skladu s seznamom tipov na embalaži ali na priloženem, podrobnejšem seznamu tipov.
- Pravila dodelitev sedežev (sedež za voznika in sovznika). Dodelitev poteka s pomočjo napisa „Airbag“ na sedežni prevleki. Ta napis mora biti nameščen na zunanji strani naslonjala (glejte sliko 1.0).



Slika 1.0

- Odprt in za vstavljanje naslonjal za glavo, ročic za prestavljanje naslonjal / koles za sprostitve naslonjal oz. naslonjal za roke ni dovoljeno prekriti s sedežno prevleko. Narediti je treba pravilne odprtine. Prosimo, da v zvezi s tem upoštevate poglavje "Namestitve".
- Premaknjene sedežne prevleke je treba ponovno pravilno namestiti. Če to zaradi prevleke obrabljenosti ni več možno, je treba prevleko odstraniti oz. jo zamenjati.
- Odprt in za sedežne prevleke na noben način ni dovoljeno spreminjati (jih prekrivati, zatišiti ali lasnočno popravljati).

To zaščitno prevleko je preverilo združenje TÜV-Rheinland Group.

**⚠ PREVIDNO!** Pri nepravilni namestitvi pravilno odpiranje sedežne zračne blazine v primeru trka ni zagotovljeno.

**• Namestitve sedežnih prevlek**

Potrebujete: konicaste škarje.

**Important:** Please read the information below before installing the seat covers!

- Slika 1:** Odstranite naslonjal za glavo (pri nekaterih izvedbah je naslonjal za glavo treba dati demontirati v delavnici).
- Slika 2:** Namestite prevleko na naslonjal oz. zgornji navzdol.
- Slika 3:** Upoštevajte pravilno razvrstitev etiket stranske zračne blazine (desni / levi sedež)! Etiketa stranske zračne blazine se mora nahajati na zunanji strani (na strani vrta) pripadajočega sedeža.
- Slika 4:** Nastavek povlecite skozi rezo med sedežno površino in naslonjalom.
- Slika 5:** Zaprite sprijemno zapiralo zadaj.
- Slika 6:** Tunel gleda naprej in navzdol. Gumijasti vrvice gledata nazaj.
- Slika 7:** Gumijasti vrvice tunela speljite ob strani sedeža.
- Slika 8:** Gumijasti vrvice tunela zavežite zadaj na sedežu.

**POZOR!** Odprite za sprostitve naslonjal, ročice za prestavljanje itd. (kot je opisano na slikah 9-13) je treba zarezati.

**Če je vaš sedež opremljen z naslonjali za roke, nadaljujte s sliko 9. Drugače pa nadaljujte s sliko 13.**

- Slika 9:** Prevleko potegnite dol do naslonjala za roke. Prevleka se mora zgornj dobro prilegati.
- Slika 10:** Zarežite v prevleko na mestu, kjer so naslonjala za roke. Rez ne sme biti prevleki.
- Slika 11:** Naslonjala za roko pomaknite navzgor in ga potegnite skozi zarezano odprtino v prevleki.
- Slika 12:** Nastavek povlecite skozi sedežno površino in naslonjalom in zaprite sprijemno zapiralo.

**Če je vaš sedež opremljen s stransko ročico, nadaljujte s sliko 13. Drugače pa nadaljujte s sliko 16.**

**Slika 13:** Namestite prevleko, kot je razloženo na sliki 2. Prevleka se mora zgornj dobro prilegati. Zarežite v prevleko na mestu, kjer so stranske ročice. Rez ne sme biti prevleki. S pomočjo škarj prevleko potisnite pod vodilni nastavek.

**Če je vaš sedež opremljen s preobleko sedežnega ogrodja, nadaljujte s sliko 14. Drugače pa nadaljujte s sliko 16.**

**Slika 14:** (za Renault + Mercedes) Odprite preobleko sedežnega ogrodja pod sedežem. Preobleko sedežnega ogrodja potisnite pod sedežno prevleko. Nastavek povlecite skozi rezo med sedežno površino in naslonjalom. Zaprite sprijemno zapiralo zadaj.

**Slika 16:** Povlecite prevleko tudi čez naslonjala za glavo.  
**Slika 17:** Odprite zadrgo na zgornji strani prevleke nastona, da sprostite odprtino za namestitve naslonjala za glavo.  
**Slika 18:** Namestite naslonjala za glavo sprednjega sedeža in preverite, ali je prevleka dobro napeta.

**Slika 19+20:** Blazino za zadnje sedeže namestite od spredaj nazaj. Po potrebi nagnite naslon zadnjih sedežev naprej.

**Slika 21:** Na mestu varnostnih pasov prevleko namestite natančno. Previdno zarezite v prevleko na mestu, kjer je varnostni pas.

**Slika 22:** Prevleko potisnite pod držalo pasu. Prevleko povlecite čez naslonjala za hrbet. Prevleko je treba speljati pod pasovi.

**Slika 23:** Zarežite v prevleko na mestu, kjer je vodilo za varnostni pas.

**Slika 24:** Prevleko potisnite pod plastični del vodila za varnostni pas.

**Slika 25:** Na podlagi trajne delitve z zadrgami je prevleka za naslonjala univerzalno primerna za vse zadnje sedeže vozil. Dele prevleke lahko vključite s pomočjo zadrg, če je to potrebno zaradi širine naslonjala zadnjih sedežev. Pri razdelitvi zadnjih sedežev zadrga po potrebi odprite, tako da njihov nastavek povlecite navzgor.

**Slika 26:** Spnite pritrilne trakove z nasprotni ležečimi pritrilnimi trakovi.

**Če je vaš sedež zadaj opremljen z naslonjalom za roke, nadaljujte s sliko 27. Drugače pa nadaljujte s sliko 28.**

**Slika 27:** Odprite zadrgo. Razprite naslonjala za roke. Zaprite zadrgo do naslonjala za roke.

**Slika 28:** Nameščanje prevleke na naslonjala za glavo zadaj.  
**Slika 29:** Zarežite v prevleko naslonjala zadnjih sedežev na mestu za naslonjala za glavo v obliki Erke X.

**Slika 30+31:** Prevleko potisnite pod plastični del.

**• Napotki za nego in odstranitev**

- Ročno pranje
- Likanje ni dovoljeno
- Beljenje ni dovoljeno
- Kemično čiščenje prepovedano
- Prepovedano sušenje s centrifugo

Sedežno prevleko lahko odvržete med ostale odpadke. Embalazo odstranite v skladu z lokalnimi predpisi.

**• Servis & garancija**

Ta izdelek smo izdelali skrbno in ob stalnem nadzoru proizvodnje. Zanj dobite tri leta garancije od dneva nakupa. Prosimo, shranite račun. Garancija velja samo za napake v materialu in izdelavi ter ne velja za nepravilno ali nestrokovno uporabo. Vaših pravic po zakonu, zlasti pravic glede jamstva za izdelek, ta garancijska izjava ne omejuje. Področje veljavnosti: prosimo, da se obrnete na servisno telefonsko številko, ki je namenjena strankam, ali stopite v stik s servisnim mestom na območju Evropskega gospodarskega prostora. Stroški: brezplačno popravilo oz. zamenjava izdelka ali vračilo denarja. Brez stroškov transporta.

**NASVET:** preden nam pošljete izdelek, pokličite na našo servisno telefonsko številko. Tako vam lahko pomagamo pri morebitnih napakah pri upravljanju izdelka.

**Szerviz címe:**  
 Walsler Industrie- und Handels GmbH  
 office@walssergroup.com  
 www.walssergroup.com  
 Telefonska številka servisne službe:  
 00800 00300030

**IAN 383686\_2110**

**Visszaküldési cím:**  
 Walsler Customer Service Germany  
 Walsler GmbH  
 Bleichweg 1,5, Postfach 3325  
 DE-88131 Lindau  
 NEMČIJA

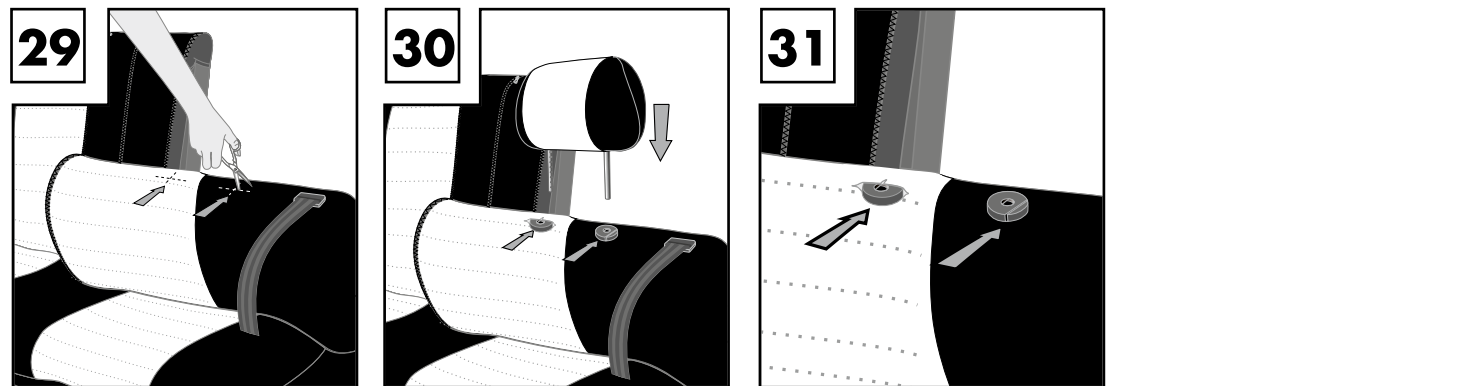
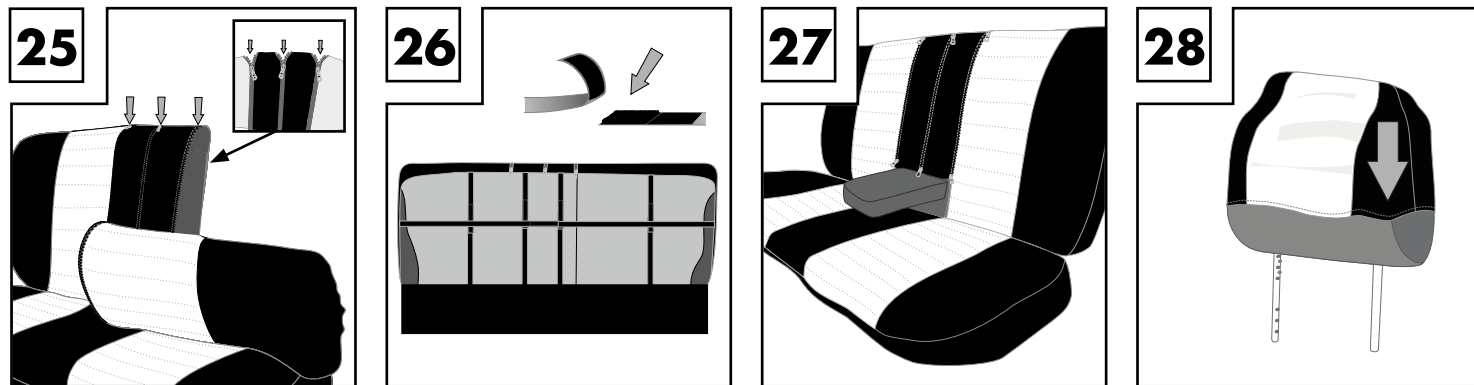
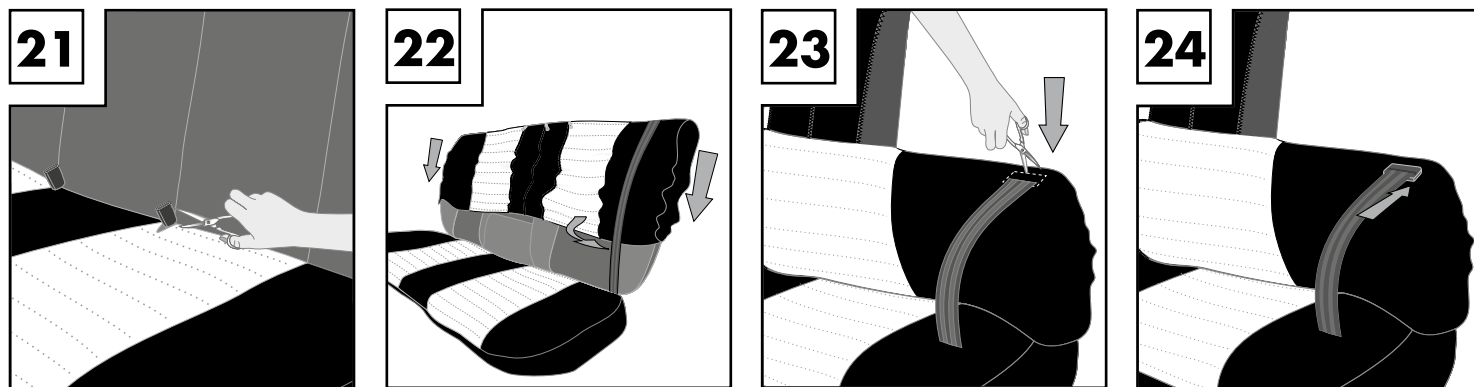

## Autositzbezug-Set

### • Einleitung



Wir beglückwünschen Sie zu Ihrem Kauf. Sie haben sich damit für ein hochwertiges Produkt entschieden. Die Bedienungsanleitung ist Bestandteil dieses Produktes. Machen Sie sich vor der Benutzung des Geräts mit allen Bedien- und Sicherheitshinweisen vertraut. Benutzen Sie das Produkt nur wie beschrieben und für die angegebenen Einsatzbereiche.

Händigen Sie alle Unterlagen bei Weitergabe des Produktes an Dritte mit aus.

### • Bestimmungsgemäße Verwendung

Autositzbezug-Set für Fahrer- und Beifahrersitze sowie Rücksitzbänke von KFZ (gemäß beiliegender Typenliste).

### • Sicherheitshinweise

Der korrekte Ersteinbau bzw. die Befestigung des Sitzbezuges am Fahrzeug ist zwingend notwendig, um die Sicherheit des Anwenders zu garantieren. Beim Einbau des Sitzbezuges ist folgendes zu beachten:

-  **WARNUNG! ERSTICKUNGSGEFAHR!** Die Verpackung von Kleinkindern fernhalten.
- Einbau ausschließlich in Personenkraftwagen laut Typenliste auf Verpackung oder beiliegender, detaillierter Typenliste gestattet.
- Richtige Zuordnung der Sitze (Fahrer- und Beifahrersitz). Die Zuordnung erfolgt durch die am Sitzbezug angebrachte Kennzeichnung „Airbag“. Diese Kennzeichnung muss an der außenliegenden Lehnenseite angebracht werden (siehe Abb. 1.0).



Abb. 1.0

- Kopfstützenführungen, Lehnenverstellhebel/-räder für Lehnenriegelungen bzw. Armlehnen dürfen mit dem Sitzbezug nicht verdeckt werden. Es müssen ordnungsgemäße Aussparungen gemacht werden. Bitte beachten Sie dazu das Kapitel „Einbau“.
- Verschobene Sitzbezüge müssen neu positioniert werden. Ist dies auf Grund fortgeschrittenen Verschleißes nicht mehr möglich, muss der Bezug entfernt bzw. ausgetauscht werden.
- An den Sitzbezugsöffnungen darf keinesfalls manipuliert werden (kein Abdecken, Vernähen oder selbstständiges Reparieren).

Dieser Schonbezug wurde von der TÜV-Rheinland Group geprüft.

**VORSICHT!** Bei nicht ordnungsgemäßem Einbau kann das richtige Austreten des Sitzairbags im Falle eines Aufpralls nicht gewährleistet werden.

### • Sitzbezüge einbauen

Sie benötigen eine spitze Schere.

**Wichtig:** Vor dem Einbau bitte unbedingt durchlesen!

- Bild 1:** Kopfstütze entfernen (bei manchen Ausführungen muss die Kopfstütze in der Werkstatt demontiert werden).
- Bild 2:** Lehne von oben nach unten beziehen.
- Bild 3:** Richtige Zuordnung der Seitenairbag-Etiketten (rechter/linker Sitz) beachten! Das Seitenairbag-Etikett muss sich an der Außenseite (Türseite) des jeweiligen Sitzes befinden.
- Bild 4:** Lasche zwischen Sitzfläche und Lehne durchziehen.
- Bild 5:** Klettverschluss hinten schließen.
- Bild 6:** Sitzfläche von vorn nach hinten beziehen. Der Tunnelzug zeigt nach vorn und unten. Die Gummibänder zeigen nach hinten.
- Bild 7:** Gummibänder des Tunnelzugs seitlich am Sitz vorbei führen.
- Bild 8:** Gummibänder des Tunnelzugs hinter dem Sitz verknoten.

**ACHTUNG!** Aussparungen für Armlehnen, Verstellhebel etc. (wie unter Bild 9-13 beschrieben) müssen eingeschnitten werden.

**Falls Ihr Sitz mit Armlehnen ausgestattet ist, weiter mit Bild 9. Ansonsten weiter zu Bild 12.**

- Bild 9:** Bezug bis zur Armlehne hinunterziehen. Bezug muss oben gut sitzen.
- Bild 10:** Bezug an der Stelle der Armlehnen einschneiden. Schnitt darf nicht zu groß werden.
- Bild 11:** Armlehne hochstellen und durch die eingeschnittene Öffnung des Bezuges durchziehen.
- Bild 12:** Lasche zwischen Sitzfläche und Lehne durchziehen und Klettverschluss schließen.

**Falls Ihr Sitz mit Seitenhebel ausgestattet ist, weiter mit Bild 13. Ansonsten weiter zu Bild 16.**

- Bild 13:** Sitz beziehen wie unter Bild 2 erläutert. Bezug muss oben gut sitzen. Bezug an der Stelle der Seitenhebel einschneiden. Schnitt darf nicht zu groß werden. Mit Hilfe einer Schere den Bezug unter den Führungsbeschlag schieben.

**Falls Ihr Sitz mit Sitzgestellverkleidung ausgestattet ist, weiter mit Bild 14. Ansonsten weiter zu Bild 16.**

- Bild 14:** (für Renault oder Mercedes) Sitzgestellverkleidung unter dem Sitz öffnen. Sitzgestellverkleidung unter den Sitzbezug falten.
- Bild 15:** Lasche zwischen Sitzfläche und Lehne durchziehen. Klettverschluss hinten schließen.
- Bild 16:** Kopfstützen überziehen.
- Bild 17:** Reißverschlüsse an der oberen Seite des Lehnenbezugs so öffnen, dass die Montageöffnungen der Kopfstütze freiliegen.
- Bild 18:** Kopfstütze des Vordersitzes montieren und korrekten, straff sitzenden Bezug prüfen.

- Bild 19+20:** Rücksitzbank von vorne nach hinten beziehen. Eventuell Rücksitzbank nach vorne kippen.
- Bild 21:** Bezug an der Stelle der Gurte genau positionieren und einschneiden.
- Bild 22:** Bezug unter die Gurthalterung schieben. Bezug über die Rückenlehne ziehen. Bezug muss unter den Gurten durchgeführt werden!
- Bild 23:** Bezug an der Stelle der Gurtführung einschneiden.
- Bild 24:** Bezug unter das Plastik der Gurtführung schieben.
- Bild 25:** Durch die dreifache Reißverschlussteilung ist der Lehnenbezug universal für alle Rücksitze geeignet. Je nach Breite der Rücksitzlehne kann das Einzippteil verwendet werden. Bei Rücksitzteilung die variablen Reißverschlüsse nach Bedarf mit dem Schieber nach oben öffnen.
- Bild 26:** Kletten Sie die Haltebänder mit den jeweils gegenüberliegenden Haltebändern zusammen.

**Falls Ihr Sitz hinten mit einer Armlehne ausgestattet ist, weiter mit Bild 27. Ansonsten weiter zu Bild 28.**

- Bild 27:** Reißverschlüsse öffnen. Armlehne ausklappen. Reißverschluss bis zur Armlehne schließen.
- Bild 28:** Kopfstützen hinten überziehen.
- Bild 29:** Den Bezug Rücksitz-Lehne an der Stelle der Kopfstütze in X-Form einschneiden.
- Bild 30+31:** Bezug unter das Plastik schieben.

### • Pflege- und Entsorgungshinweise



Handwäsche



Nicht bügeln



Nicht bleichen



Nicht chemisch reinigen



Nicht trommeltrocknen

Der Sitzbezug kann durch den Restmüll entsorgt werden.

Die Verpackung entsprechend den örtlichen Bestimmungen entsorgen.

### • Service & Garantie

Das Produkt wurde mit großer Sorgfalt und unter ständiger Kontrolle produziert. Sie erhalten auf dieses Produkt drei Jahre Garantie ab Kaufdatum. Bitte bewahren Sie den Kaschenbon auf. Die Garantie gilt nur für Material- und Fabrikationsfehler und entfällt bei missbräuchlicher oder unsachgemäßer Behandlung. Ihre gesetzlichen Rechte, insbesondere die Gewährleistungsrechte, werden durch diese Garantie nicht eingeschränkt. Geltungsbereich: Bitte wenden Sie sich an die für Sie eingerichtete Service-Hotline oder setzen Sie sich mit der Servicestelle im europäischen Wirtschaftsraum in Verbindung. Kosten: Kostenfreie Reparatur bzw. Austausch oder Geldrückgabe. Keine Transportkosten.

**TIPP:** Bevor Sie Ihr Produkt einsenden, wenden Sie sich telefonisch an unsere Hotline. So können wir Ihnen bei eventuellen Bedienungsfehlern helfen.

#### Serviceadresse:

Walser Industrie- und Handels GmbH  
office@walsergroup.com  
www.walsergroup.com  
Kostenfreie Service Hotline: 00800 00300030

#### Retourenadresse:

Walser Customer Service Germany  
Walser GmbH  
Bleicheweg 15, Postfach 3325  
DE-88131 Lindau  
DEUTSCHLAND

IAN 383686\_2110

## Car seat cover set

### • Introduction



We congratulate you on your purchase. You have chosen a high quality product. The instructions for use are to be considered as part of this product. Before using the product, please familiarise yourself with all the safety information and instructions for use. Only use the product as instructed and only for the stated areas of use. If you pass the product on to anyone else, please ensure that you also pass on all the documentation with it.

### • Intended use

Set of car seat covers for the driver's seat, passenger's seat and the back seats of cars (according to the enclosed type list).

### • Safety instructions

Correct installation res. fastening of the seat covers to the vehicle is essential to guarantee the safety of the user. Please pay attention to the following information when installing the seat covers:



**⚠ WARNING! DANGER OF SUFFOCATION!** Keep the packaging out of reach of small children.

- Installation is permissible only in cars that are indicated in the list of types on the packaging or in the enclosed, detailed list of types.
- Correct assignment of the seat (driver and front passenger seat). The covers are assigned by the marking „airbag“ attached to the seat cover. This marking must be attached to the outer side of the backrest (see fig. 1.0).



Fig. 1.0

- Headrest inserts, adjustment levers / wheels for release of backrests or armrests may not be covered with the seat cover. Allowances must be made for appropriate inserts. Please observe the instructions given in section "Installation".
- Displaced seat covers must be repositioned. If this is no longer possible due to an advanced state of wear and tear, the cover must be removed or replaced.
- Manipulation of the opening of the seat covers is not permissible (no covering, sewing up or repairs by yourself).

This protective cover has been tested by TÜV Rhineland Group.

**⚠ CAUTION!** If the seat covers are installed incorrectly, the proper extension and inflation of the seat air bag cannot be guaranteed in the case of a collision.

### • Installation of seat covers

You need a pair of pointed scissors.

**Important:** Please read the information below before installing the seat covers!

- Fig. 1:** Remove headrests (in some car models the headrests must be dismantled in a garage).
- Fig. 2:** Cover the backrest by pulling the cover downwards.
- Fig. 3:** Pay attention to the correct assignment of the side airbag label (right / left seat)! The side airbag label must be located at the outside (door side) of the respective seat.
- Fig. 4:** Pull the strap through between the seat and the backrest.
- Fig. 5:** Then close the fastener.
- Fig. 6:** The draw string faces to the front and downward. The rubber bands face to the rear.
- Fig. 7:** Lead the rubber bands of the draw string round the side of the seat.
- Fig. 8:** Tie the rubber bands of the draw string in a knot behind the seat.

#### ATTENTION!

Openings for backrest releases, adjustment levers, side levers etc. (as described under fig. 9-13) must be cut out.

**If your seat is equipped with armrests, proceed as described under fig. 9. Otherwise go to fig. 12.**

- Fig. 9:** Pull the cover down as far as the armrest. The cover must be tightly fitting on top.
- Fig. 10:** Cut the cover in the position of the armrest. The cut-out may not be too large.
- Fig. 11:** Push up the armrest and pull it through the cut-out opening of the cover.
- Fig. 12:** Pull the strap through between the seat and the backrest and close with the fastener.

**If your seat is equipped with side levers, proceed as described under fig. 13. Otherwise go to fig. 16.**

- Fig. 13:** Cover the seat as described under Fig. 2. The cover must be tightly fitting

on top. Cut the cover in the position of the side lever. The cut-out may not be too large. With the aid of scissors, push the cover under the guide fitting.

**If your seat is equipped with seat frame cladding, proceed as described under fig. 14. Otherwise go to fig. 16.**

- Fig. 14:** (for Renault and Mercedes) Open the seat frame cladding under the seat. Fold the seat frame cladding under the seat cover.
- Fig. 15:** Pull the strap through between the seat and the backrest. Then close the fastener at the back.
- Fig. 16:** Cover the headrests.
- Fig. 17:** Open the zip fastener on the upper side of the backrest cover sufficiently so that the mounting holes for the headrest are exposed.
- Fig. 18:** Mount the front seat headrest and check the cover is correctly and tightly fitted.
- Fig. 19+20:** Apply the cover for the rear seat from front to back. You may need to tilt the rear seat forward.
- Fig. 21:** Position the cover exactly in the location of the seat belt. Carefully cut the cover in the position of the seat belt.
- Fig. 22:** Push the cover under the seat belt holder. Pull the cover under the backrest. The cover must be under the seat belt!
- Fig. 23:** Cut the cover in the position of the belt guide.
- Fig. 24:** Push the cover beneath the plastic of the belt guide.
- Fig. 25:** The backrest cover is universally suitable for all back seats due to the triple zip fastener division. The zip-in part can be used according to the width of the rear backrest. In case of divided back seats, open the variable zip fasteners with the slider facing upwards if necessary.
- Fig. 26:** The hook-and-loop retaining straps should be fastened together with the corresponding opposite straps.

**If your your back seat is equipped with armrests, proceed as described under fig. 27. Otherwise go to fig. 28.**

- Fig. 27:** Open the zip fasteners. Fold out the armrest. Close the zip fastener up to the armrest.
- Fig. 28:** Cover the rear headrests.
- Fig. 29:** Cut the backrest cover in the position of the headrest in an x-shaped form.
- Fig. 30+31:** Push the cover under the plastic.

### • Instructions for care and disposal



Wash the covers by hand



Do not iron



Do not use bleach



Do not dry clean



Do not dry in a tumbler

The seat covers can be disposed of in the household waste. Please dispose of the packaging in accordance with the local regulations.

### • Service & guarantee

This product has been produced with great care and under continuous quality control. The product comes with a three year guarantee from date of purchase. Please keep your receipt safe. The guarantee applies only to material and manufacturing defects and does not apply to misuse or improper treatment. Your statutory rights, especially the rights of warranty, are not restricted by this guarantee.

Extent of validity: Please use the service hotline which has been provided for you or contact the service centre in the European Economic Area.

Costs: Repair or replacement free of charge or a refund of the purchase cost. Shipping costs will not be charged.

**Advisory notice:** Before returning your product, contact our hotline by telephone, so that we can help you with any operating errors.

#### Service address:

Walser Industrie- und Handels GmbH  
office@walsergroup.com  
www.walsergroup.com  
Service Hotline: 00800 00300030

#### Return address:

Walser Customer Service Germany  
Walser GmbH  
Bleichweg 15, Postfach 3325  
DE-88131 Lindau  
GERMANY

IAN 383686\_2110

## Housses de sièges auto

### • Introduction



Félicitations pour votre achat. Vous avez opté pour un produit de grande qualité. Le présent mode d'emploi fait partie intégrante de ce produit. Avant l'utilisation de l'appareil, veuillez lire attentivement toutes les instructions d'utilisation et consignes de sécurité. Utilisez ce produit uniquement conformément aux instructions et dans les domaines d'application spécifiés. Si vous donnez le produit à des tiers, remettez-leur également la totalité des documents.

### • Utilisation conforme à sa destination

Set de housses de siège auto pour les sièges du conducteur et du passager, ainsi que pour la banquette arrière de véhicules automobiles (selon la liste de types de véhicules jointe).

### • Consignes de sécurité

Le premier montage doit être effectué correctement, la bonne fixation de la housse sur le siège étant impérativement nécessaire pour garantir la sécurité de l'utilisateur. Pour monter la housse du siège, veuillez tenir compte des points suivants :



**AVERTISSEMENT ! RISQUE D'ASPHYXIE !** Tenir les enfants à l'écart de l'emballage.

- Montage autorisé exclusivement dans les voitures de tourisme comme indiqué dans la liste des modèles placée sur l'emballage ou dans la liste détaillée ci-jointe.
- Affectation correcte des sièges (siège conducteur et siège passager). L'affectation appropriée se reconnaît à la désignation « Airbag » sur la housse du siège. Cette désignation doit se trouver sur la face extérieure du dossier (voir fig. 1.0).
- Les inserts d'appui-tête, les leviers / roulettes de réglage du dossier et les accoudoirs



fig. 1.0

ne doivent pas être recouverts par la housse du siège. Il faut que les encoches soient positionnées correctement. Veuillez respecter le chapitre « Montage ».

- Les housses de sièges décalées doivent être repositionnées. Si cela n'est plus possible en raison d'une trop forte usure, la housse doit être retirée ou remplacée.
- Ne manipuler en aucun cas les ouvertures des housses de siège (ne pas les recouvrir, recoudre ou réparer de son propre chef).

Cette housse protectrice a été testée par le groupe TÜV-Rheinland.

**PRUDENCE !** Si le montage n'a pas été effectué de manière conforme, le déploiement correct de l'airbag en cas de choc ne peut pas être garanti.

### • Montage des housses de siège

Vous avez besoin : de ciseaux pointus.

**Important :** lire impérativement avant le montage SVP !

- Fig. 1 :** Retirer l'appui-tête (sur certains modèles, l'appui-tête doit être démonté par un technicien).
- Fig. 2 :** Recouvrir le dossier du haut vers le bas.
- Fig. 3 :** Respecter l'affectation des étiquettes de l'airbag latéral (siège droit / gauche) ! L'étiquette de l'airbag latéral doit se situer sur la face extérieure (côté porte) du siège concerné.
- Fig. 4 :** Faire passer la languette entre le siège et le dossier.
- Fig. 5 :** Fermer le velcro à l'arrière.
- Fig. 6 :** Le cordon de serrage est orienté vers l'avant et le bas. Les rubans élastiques sont orientés vers l'arrière.
- Fig. 7 :** Faire passer les rubans élastiques du cordon de serrage sur le côté du siège.
- Fig. 8 :** Nouer les rubans élastiques du cordon de serrage à l'arrière du siège.

**ATTENTION !** Les encoches pour le déverrouillage des dossiers, les leviers de réglage, etc... (comme indiqué fig. 9-13) doivent être entaillées.

**Si votre siège est équipé d'accoudoirs, poursuivre avec la figure 9. Sinon, continuer avec la figure 12.**

- Fig. 9 :** Tirer la housse vers le bas jusqu'à l'accoudoir. La housse doit être bien fixée en haut.
- Fig. 10 :** Entailler la housse à l'emplacement des accoudoirs. L'entaille ne doit pas être trop grande.
- Fig. 11 :** Soulever l'accoudoir et le faire passer par l'ouverture entaillée de la housse.
- Fig. 12 :** Faire passer la languette entre le siège et le dossier et fermer le velcro.

**Si votre siège est équipé d'un levier latéral, poursuivre avec la figure 13. Sinon, continuer avec la figure 16.**

**Fig. 13 :** Poser la housse comme indiqué au Fig. 2. La housse doit être bien fixée en haut. Entailler la housse à l'emplacement du levier latéral. L'entaille ne doit pas être trop grande. Faire glisser la housse sous l'armature de guidage à l'aide de ciseaux.

**Si votre siège est équipé d'un habillage pour le support du siège, poursuivre avec la figure 14. Sinon, continuer avec la figure 16.**

- Fig. 14 :** (pour les Renault et Mercedes) ouvrir l'habillage situé sous le siège. Plier l'habillage du support sous le siège.
- Fig. 15 :** Faire passer la languette entre le siège et le dossier. Fermer le velcro à l'arrière.
- Fig. 16 :** Recouvrir l'appui-tête.
- Fig. 17 :** Ouvrir les fermetures éclair sur le côté supérieur de la housse du dossier, de manière à mettre à jour les ouvertures de montage de l'appui-tête.
- Fig. 18 :** Monter l'appui-tête du siège avant et contrôler le positionnement correct et stable de la housse.

- Fig. 19+20 :** Enfiler la housse pour banquette arrière de l'avant vers l'arrière. Le cas échéant, incliner la banquette arrière vers l'avant.
- Fig. 21 :** Positionner la housse de manière très précise à l'endroit des ceintures. Entailler la housse avec précaution à l'emplacement des ceintures.
- Fig. 22 :** Glisser la housse sous la fixation de la ceinture. Faire passer la housse au-dessus du dossier. La housse doit passer sous les ceintures !
- Fig. 23 :** Entailler la housse à l'emplacement du guidage de la ceinture.
- Fig. 24 :** Glisser la housse sous le plastique du guidage de la ceinture.
- Fig. 25 :** La housse du dossier est un modèle universel adapté à tous les sièges arrière grâce au triple fractionnement par fermetures éclair. La partie à zipper peut être utilisée en fonction de la largeur du dossier du siège arrière. Si le siège arrière est fractionné, ouvrir les fermetures éclair variables selon les besoins avec le verrou vers le haut.
- Fig. 26 :** Fixez les sangles de retenue sur les sangles de retenue opposées respectives.

**Si votre siège est équipé d'un accoudoir à l'arrière, poursuivre avec la figure 27. Sinon, continuer avec la figure 28.**

- Bild 27 :** Ouvrir les fermetures éclair. Sortir l'accoudoir. Fermer la fermeture éclair jusqu'à l'accoudoir.
- Fig. 28 :** Recouvrir les appuis-tête à l'arrière.
- Fig. 29 :** Entailler en forme de X la housse du dossier arrière à l'emplacement de l'appui-tête.
- Fig. 30+31 :** Glisser la housse sous le plastique.

### • Consignes d'entretien et de recyclage



Laver à la main



Ne pas repasser



Ne pas blanchir



Ne pas nettoyer à sec



Ne pas essorer

La housse peut être recyclée dans les déchets ménagers. Recycler l'emballage conformément aux directives locales en vigueur.



Ce produit est recyclable, soumis à une responsabilité étendue du producteur et collecté séparément.

### • Service après-vente et garantie

La fabrication de ce produit a été réalisée avec beaucoup de précautions et soumise à des contrôles permanents. Vous bénéficiez pour ce produit d'une garantie de trois ans à compter de la date d'achat. Nous vous invitons à conserver le ticket de caisse. La garantie est valable uniquement en cas de défaut matériel ou de fabrication et perd toute validité en cas de traitement abusif ou non conforme. La présente garantie ne limite pas vos droits, en particulier vos droits à garantie, prévus par la législation. Validité : veuillez vous adresser à la hotline de service créée pour vous ou prendre contact avec le centre de service dans l'espace économique européen. Coûts : réparation ou remplacement gratuit ou remboursement. Pas de frais de transport.

**CONSEIL :** avant de renvoyer votre produit, contactez notre Hotline par téléphone. Nous pourrions alors vous venir en aide en cas de d'éventuelles erreurs d'utilisation.

**Adresse du service après-vente:**  
Walser Industrie- und Handels GmbH  
office@walsergroup.com  
www.walsergroup.com  
Numéro de l'assistance téléphonique:  
00800 00300030

**Adresse pour les retours de colis :**  
Walser Customer Service Germany  
Walser GmbH  
Bleichweg 15, Case postale 3325  
DE-88131 Lindau  
ALLEMAGNE

**IAN 383686\_2110**

#### **Article L217-16 du Code de la consommation**

Lorsque l'acheteur demande au vendeur, pendant le cours de la garantie commerciale qui lui a été consentie lors de l'acquisition ou de la réparation d'un bien meuble, une remise en état couverte par la garantie, toute période d'immobilisation d'au moins sept jours vient s'ajouter à la durée de la garantie qui restait à courir. Cette période court à compter de la demande d'intervention de l'acheteur ou de la mise à disposition pour réparation du bien en cause, si cette mise à disposition est postérieure à la demande d'intervention.

Indépendamment de la garantie commerciale souscrite, le vendeur reste tenu des défauts de conformité du bien et des vices rédhibitoires dans les conditions prévues aux articles L217-4 à L217-13 du Code de la consommation et aux articles 1641 à 1648 et 2232 du Code Civil.

#### **Article L217-4 du Code de la consommation**

Le vendeur livre un bien conforme au contrat et répond des défauts de conformité existant lors de la délivrance.

Il répond également des défauts de conformité résultant de l'emballage, des instructions de montage ou de l'installation lorsque celle-ci a été mise à sa charge par le contrat ou a été réalisée sous sa responsabilité.

#### **Article L217-5 du Code de la consommation**

Le bien est conforme au contrat :

1° S'il est propre à l'usage habituellement attendu d'un bien semblable et, le cas échéant :

- s'il correspond à la description donnée par le vendeur et possède les qualités que celui-ci a présentées à l'acheteur sous forme d'échantillon ou de modèle ;
- s'il présente les qualités qu'un acheteur peut légitimement attendre eu égard aux déclarations publiques faites par le vendeur, par le producteur ou par son représentant, notamment dans la publicité ou l'étiquetage ;

2° Ou s'il présente les caractéristiques définies d'un commun accord par les parties ou être propre à tout usage spécial recherché par l'acheteur, porté à la connaissance du vendeur et que ce dernier a accepté.

#### **Article L217-12 du Code de la consommation**

L'action résultant du défaut de conformité se prescrit par deux ans à compter de la délivrance du bien.

#### **Article 1641 du Code civil**

Le vendeur est tenu de la garantie à raison des défauts cachés de la chose vendue qui la rendent impropre à l'usage auquel on la destine, ou qui diminuent tellement cet usage que l'acheteur ne l'aurait pas acquise, ou n'en aurait donné qu'un moindre prix, s'il les avait connus.

#### **Article 1648 1er alinéa du Code civil**

L'action résultant des vices rédhibitoires doit être intentée par l'acquéreur dans un délai de deux ans à compter de la découverte du vice.

Les pièces détachées indispensables à l'utilisation du produit sont disponibles pendant la durée de la garantie du produit.

## Set autostoelbekledingen

### • Inleiding



Gefeliciteerd met de koop van uw nieuwe apparaat. U hebt voor een hoogwaardig product gekozen. De gebruiksaanwijzing is een onderdeel van dit product. Maak uzelf vóór gebruik van het product vertrouwd met alle bedienings- en veiligheidsinstructies. Gebruik het apparaat alleen volgens de beschrijving en uitsluitend voor de aangegeven gebruikdoeleinden. Geef, wanneer u het product doorgeeft aan derden, ook alle documenten mee.

### • Geëigend gebruik

Set overtrekken voor autostoelen voor chauffeurs- en passagiersstoelen, alsook achterbanken van auto's (conform bijgevoegde typelijst).

### • Veiligheidsinstructies

Il primo montaggio e il fissaggio delle fodere coprisedile sui rispettivi sedili deve avvenire in modo assolutamente corretto per garantire la sicurezza del viaggiatore. Mentre si infila la fodera coprisedile, occorre prestare attenzione a quanto segue:

-  **WAARSCHUWING! VERSTIKKINGSGEVAAR!** De verpakking van kleine kinderen verwijderd houden.
- Inbouw uitsluitend in personenauto's volgens de soortenlijst op de verpakking of meegeleverde, gedetailleerde soortenlijst toegestaan.
- Correcte toewijzing van de zittingen (bestuurder en passagier). De toewijzing gebeurt door het kenmerk 'Airbag' dat op de zittingomtrek is aangebracht. Dit kenmerk moet aan de buitenste leuningranden worden aangebracht (zie afb. 1.0).
- Hoofdsteunpootjes, verstelhendels/draaiknoppen van de leuning en arMLEUNINGEN



afb. 1.0

- mogen niet met de zittingomtrek worden bedekt. Inkepingen moeten op de juiste wijze worden aangebracht. Kijk hiervoor bij het hoofdstuk 'Inbouw'.
- Vershoven zittingomtrekken moeten opnieuw worden geplaatst. Is dit op door slijtage niet meer mogelijk dan moet de omtrek worden verwijderd of vervangen.
- De openingen van de zittingovertrekken mogen niet worden gemanipuleerd (geen afdekkingen, geen naaiwerk of zelfstandige reparaties).

Deze hoes is door de TÜV-Rheinland Group getest.

**⚠ VOORZICHTIG!** Bij onjuiste inbouw kan het correct ontsnappen van de airbag in het geval van een botsing niet worden gegarandeerd.

### • Zittingomtrekken inbouwen

U heeft een scherpe schaar nodig.

**Belangrijk:** voor de inbouw grondig doorlezen!

- Foto 1:** Hoofdsteunen verwijderen (bij bepaalde uitvoeringen moet de hoofdsteun in een garage worden gedemonteerd).
- Foto 2:** Leuning van boven naar onderen omtrekken.
- Foto 3:** Correcte toewijzing van de airbagetiketten aan de zijkant (rechter/linker kant) in acht nemen! Het etiket aan de zijkant van de airbag moet zich aan de buitenkant (deurzijde) van de desbetreffende zitting bevinden.
- Foto 4:** Flap tussen zitoppervlak en leuning doortrekken.
- Foto 5:** Klittenbandsluiting achter sluiten.
- Foto 6:** Het trekkoord is naar voren en onder gericht. De rubberen banden zijn naar achteren gericht
- Foto 7:** Voer de rubberen banden van het trekkoord zijdelings langs de stoel.
- Foto 8:** Knoop de rubberen banden van het trekkoord achter de stoel vast.

### OPGELET!

Inkepingen voor leuningregelaars, verstelhendels, etc. (zoals op foto 9-13 wordt beschreven) moeten ingesneden worden.

**Indien uw zitting met arMLEUNINGEN is uitgerust verder naar foto 9. Anders verder naar foto 12.**

- Foto 9:** Omtrek tot de arMLEUNING naar beneden trekken. Omtrek moet boven goed zitten.
- Foto 10:** Omtrek op de plaats van de arMLEUNING insnijden. Inkeping mag niet te groot worden.
- Foto 11:** ArMLEUNINGEN omhoog zetten en door de ingesneden opening van de omtrek doortrekken.
- Foto 12:** Lussen tussen de zitvlakken en leuning doortrekken en klittenbandsluiting sluiten.

**Indien uw zitting met zijhendel is uitgerust verder naar foto 13. Anders verder naar foto 16.**

- Foto 13:** Omtrek bekleden zoals bij foto 2 uitgelegd. Omtrek moet boven goed zitten. Omtrek op de plaats van de zijhendel insnijden. Inkeping mag niet te groot worden. De omtrek met behulp van een schaar onder de bestuurdersomtrek schuiven.

**Indien uw zitting met zittingbekleding is uitgerust verder naar foto 14. Anders verder naar foto 16.**





- Foto 14:** (voor Renault + Mercedes) zittingbekleding onder de zitting openen. Zittingbekleding onder de zitting vouwen.
- Foto 15:** Lussen tussen zit-oppervlak en leuning doortrekken. Klittenbandsluiting achter sluiten.
- Foto 16:** Hoofdsteun omtrekken.
- Foto 17:** Open de ritsen aan de bovenzijde van de rugleuninghoes zo, dat de montageopeningen van de hoofdsteunen vrij liggen.
- Foto 18:** Monteer de hoofdsteunen van de voorstoel en controleer of de hoes correct en strak zit.

- Foto 19+20:** Hoes voor de de achterbank van voren naar achteren over de zitting trekken. Achterbank eventueel naar voren kantelen.
- Foto 21:** Omtrek op de plaats van de veiligheidsriem plaatsen.
- Foto 22:** Omtrek op de plaats van de gordelhouder schuiven. Omtrek over de rugleuning trekken. Omtrek moet onder de gordel worden doorgevoerd!
- Foto 23:** Omtrek op de plaats van de gordel insnijden.
- Foto 24:** Omtrek onder het plastic van de gordel schuiven.
- Foto 25:** Door de drievoudige ritsluiting is de leuningovertrek universeel voor alle achterbanken geschikt. Afhankelijk van de breedte van de achterbandleuning kan het ritsgedeelte worden gebruikt. Bij achterbankverdeling de verschillende ritsluitingen naar behoefte met de rits naar boven openen.
- Foto 26:** Bevestig de bevestigingsbanden via de klittenband aan de betreffende tegenoverliggende banden.

**Indien uw zitting achter met arMLEUNING is uitgerust verder naar foto 27. Anders verder naar foto 28.**

- Foto 27:** Ritsluitingen openen. ArMLEUNINGEN uitklappen. Ritsluiting tot aan de arMLEUNING sluiten.
- Foto 28:** Hoofdleuning achter omtrekken.
- Foto 29:** De overtrek van de achterbankleuning op de plaats van de hoofdsteun in X-vorm insnijden.
- Foto 30+31:** Omtrek onder het plastic schuiven..

### • Onderhouds- en verwijderingsinstructies

-  Handwas
-  Niet strijken
-  Niet bleken
-  Niet chemisch reinigen
-  Niet drogen in de droger

De omtrek kan via het huisvuil worden verwijderd.  
De verpakking volgens de plaatselijke regelgeving verwijderen.

### • Service & Garantie

Het product werd met grote zorgvuldigheid en onder voortdurende controle geproduceerd. U krijgt op dit product drie jaar garantie vanaf koopdatum. Bewaar alstublieft de kassabon. De garantie geldt alleen voor materiaal- en fabricagefouten en vervalt bij ondoelmatige of ondeskundige behandeling. Uw wettelijke rechten, in het bijzonder het recht op garantie, worden door deze garantie niet beperkt.  
Toepassingsgebied: neem contact op met de voor u ingerichte servicehotline of neem contact op met de serviceafdeling in de Europese Unie.  
Kosten: Kosteloze reparatie resp. vervanging of teruggave van uw geld. Geen transportkosten.

**TIP:** Neem telefonisch contact op met onze hotline voordat u uw product opstuurt. Dan kunnen wij u bij eventuele problemen met de bediening helpen.

**Serviceadres:**  
Walser Industrie- und Handels GmbH  
office@walsergroup.com  
www.walsergroup.com  
Telefoonnummer van de service hotline:  
00800 00300030

**IAN 383686\_2110**

**Retouradres:**  
Walser Customer Service Germany  
Walser GmbH  
Bleicheweg 15, Case postale 3325  
DE-88131 Lindau  
DUITSLAND

## Zestaw pokrowców samochodowych

### • Wprowadzenie



Gratulujemy Państwu zakupu. Zdecydowali się Państwo na zakup produktu najwyższej jakości. Instrukcja obsługi stanowi część składową niniejszego produktu. Przed użyciem urządzenia należy zapoznać się z wszystkimi wskazówkami dotyczącymi obsługi i bezpieczeństwa. Używać produktu wyłącznie w sposób opisany w instrukcji i tylko do wymienionych zastosowań. Przekazując produkt innej osobie, należy również przekazać wszystkie dokumenty.

### • Zastosowanie zgodne z przeznaczeniem

Zestaw pokrowców samochodowych - komplet na fotele przednie oraz siedzenie tylne pojazdu (zgodnie z dołączonym wykazem typów).

### • Wskazówki dotyczące bezpieczeństwa

Dla zapewnienia bezpieczeństwa użytkownika konieczny jest prawidłowy montaż wzgl. zamocowanie pokrowców w samochodzie. Podczas montażu pokrowców należy zwrócić uwagę na następujące punkty:

-  **OSTRZEŻENIE! NIEBEZPIECZEŃSTWO UDUSZENIA!**  
Dopilnować, aby dzieci nie miały dostępu do opakowania!  
Montaż dozwolony jest wyłącznie w modelach samochodów osobowych, które wymienione zostały w wykazie modeli znajdującym się na opakowaniu lub w szczegółowym wykazie dołączonym do zestawu.
- Prawidłowe przyporządkowanie pokrowców do foteli (kierowcy i pasażera). Pokrowce należy przyporządkować na podstawie znajdujących się na nich oznaczeń „Airbag”. Oznaczenie to musi się znaleźć na stronie zewnętrznej oparcia (zobacz rys. 1.0).
- Otwory na prowadnice zagłówków, dźwignie / pokrętła regulacji oparcia służące do



Rys. 1.0

- blokowania oparcia wzgl. podłokietniki nie mogą być przykryte przez pokrowiec. Należy wykonać prawidłowe otwory. W tym celu należy zapoznać się z rozdziałem „Montaż”.
- Przesunięte pokrowce należy wyrównać na nowo. Jeżeli ze względu na duży stopień zużycia pokrowca nie jest to możliwe, pokrowiec należy usunąć wzgl. wymienić.
- W żadnym wypadku nie należy manipulować przy otworach w pokrowcach (zakrywać, zaszywać lub samodzielnie naprawiać).

Niniejsze pokrowce ochronne zostały sprawdzone przez TÜV-Rheinland Group.

**UWAGA!** W przypadku nieprawidłowego montażu nie można zagwarantować prawidłowego zadziałania poduszki powietrznej fotela w razie zderzenia.

### • Montaż pokrowców

Potrzebne narzędzie: nożyczki z ostrymi końcami.

**Ważne:** Przed założeniem koniecznie przeczytać!

- Rys. 1:** Zdjąć zagłówki (w niektórych wersjach zagłówki musi zostać zdemonstrowany w warsztacie).
- Rys. 2:** Nałożyć pokrowiec na oparcie z góry do dołu.
- Rys. 3:** Pamiętać o prawidłowym przyporządkowaniu oznaczeń bocznej poduszki powietrznej (fotel prawy / lewy)! Oznaczenie bocznej poduszki powietrznej musi znajdować się po stronie zewnętrznej (po stronie drzwi) danego fotela. Przeciągnąć łącznik pomiędzy powierzchnią siedziska i oparciem.
- Rys. 4:** Zapiąć rzepy z tyłu.
- Rys. 5:** Zapiąć rzepy z tyłu.
- Rys. 6:** Ściągacz przebiega od przodu do tyłu. Taśmy gumowe są skierowane do tyłu.
- Rys. 7:** Poprowadzić gumowe taśmy ściągacza po bokach siedzenia.
- Rys. 8:** Zawiązać gumowe taśmy ściągacza z tyłu siedzenia.

**UWAGA!** Konieczne jest wycięcie otworów na uchwyty odblokowania oparcia, dźwignie regulacji itd. (zobacz opis rysunków 9–13).

**Jeżeli fotel posiada podłokietniki, kontynuować montaż od rys. 9. W przeciwnym wypadku kontynuować montaż od rys. 12.**

- Rys. 9:** Naciągnąć pokrowiec aż do podłokietnika. Pokrowiec musi dobrze przylegać u góry.
- Rys. 10:** Wyciąć otwory w pokrowcu w miejscu podłokietników. Wycięcie nie może być zbyt duże.
- Rys. 11:** Ustawić podłokietnik w pozycji pionowej i przesunąć przez wycięty otwór w pokrowcu.
- Rys. 12:** Przeciągnąć łącznik pomiędzy powierzchnią siedziska i oparciem i zapiąć rzepy.

**Jeżeli fotel posiada dźwignię boczną, kontynuować montaż od rys. 13. W przeciwnym wypadku kontynuować montaż od rys. 16.**

**Rys. 13:** Nałożyć pokrowce w sposób opisany w rys. 2. Pokrowiec musi dobrze przylegać u góry. Wyciąć otwory w pokrowcu w miejscu dźwigni bocznych. Wycięcie nie może być zbyt duże. Za pomocą nożyczek wsunąć pokrowiec pod oprawę dźwigni.

**Jeżeli fotel posiada obudowę, kontynuować montaż od rys. 14. W przeciwnym wypadku kontynuować montaż od rys. 16.**

**Bild 14:** (dla samochodów marki Renault + Mercedes) Otworzyć obudowę pod fotelem. Zgiąć obudowę siedzenia pod pokrowiec.

**Rys. 15:** Przeciągnąć łącznik pomiędzy powierzchnią siedziska i oparciem. Zapiąć rzepy z tyłu.

**Rys. 16:** Nałożyć pokrowce na zagłówki.

**Rys. 17:** Rozpiąć zamki błyskawiczne u góry pokrowca na oparcie tak, aby odsłonić otwory montażowe zagłówka.

**Rys. 18:** Zamontować zagłówek przedniego siedzenia i sprawdzić, czy pokrowiec jest prawidłowo naciągnięty.

**Rys. 19+20:** Naciągnij pokrowiec od przodu do tyłu na siedzenie tylne. Ewentualnie przechyl siedzenie tylne do przodu.

**Rys. 21:** Dokładnie wyrównać pokrowiec w miejscu prowadnicy pasów. Ostrożnie naciąć pokrowiec w miejscu pasów.

**Rys. 22:** Wsunąć pokrowiec pod gniazdo pasów. Naciągnąć pokrowiec na oparcie. Pokrowiec musi zostać poprowadzony pod pasami!

Naciąć pokrowiec w miejscu prowadnicy pasów.

**Rys. 23:** Wsunąć pokrowiec pod plastikową osłonę prowadnicy pasów.

**Rys. 24:** Dzięki trzem zamkom błyskawicznym umożliwiającym podział na trzy części pokrowiec na oparcie można stosować na wszystkich siedzeniach.

**Rys. 25:** W zależności od szerokości oparcia tylnego siedzenia można przypiąć dodatkową część. Przy podziale tylnego siedzenia w zależności od potrzeb można otwierać różne zamki błyskawiczne za pomocą suwaka.

**Rys. 26:** Spiąć taśmy mocujące z przeciwległymi taśmami mocującymi na rzepy.

**Jeżeli siedzenie tylne posiada podłokietnik, kontynuować montaż od rys. 27. W przeciwnym wypadku kontynuować montaż od rys. 28.**

**Rys. 27:** Odpiąć zamki błyskawiczne. Opuścić podłokietnik. Zapiąć zamek błyskawiczny aż do podłokietnika.

**Rys. 28:** Nałożyć pokrowce na tylne zagłówki.

**Rys. 29:** W miejscu otworów na prowadnice zagłówków zrobić w pokrowcu nacięcie w formie litery X.

**Rys. 30+31:** Wsunąć pokrowiec pod plastikową osłonę.

### • Wskazówki dotyczące pielęgnacji i utylizacji

-  Prac ręcznie
-  Nie prasować
-  Nie wybielać
-  Nie czyścić chemicznie
-  Nie suszyć w suszarce bębnowej

Pokrowce na fotele można wyrzucić do pojemnika na odpady nienadające się do powtórnego przetworzenia.

Opakowanie przekazać do utylizacji zgodnie lokalnymi przepisami.

### • Serwis i gwarancja

Produkt został wytworzony bardzo starannie, a proces produkcji odbywał się pod stałą kontrolą. Na produkt obowiązuje trzyletnia gwarancja od daty zakupu. Należy zachować paragon. Gwarancja obejmuje wyłącznie wady materiału i wady fabryczne; przestaje obowiązywać w przypadku niewłaściwego lub niefachowego obchodzenia się z produktem. Niniejsza gwarancja nie ogranicza ustawowych praw klienta, a w szczególności jego uprawnień z tytułu rękojmi.

Zakres obowiązywania: należy zadzwonić pod wyznaczony numer infolinii serwisowej lub skontaktować się z punktem serwisowym na terenie Europejskiego Obszaru Gospodarczego.

Koszty: bezpłatna naprawa lub wymiana bądź zwrot pieniędzy. Brak kosztów transportu. Wymiana przedmiotu lub ważnej jego części zgodnie z art. 581 §1 obowiązującego kodeksu cywilnego powoduje wznowienie okresu gwarancji.

**WSKAZÓWKA:** przed odesłaniem produktu należy skontaktować się telefonicznie z naszą infolinią. Pozwoli to nam wyjaśnić wątpliwości w przypadku ewentualnych błędów w obsłudze.

**Adres serwisu:**  
Walser Industrie- und Handels GmbH  
office@walsergroup.com  
www.walsergroup.com  
Numer infolinii działu serwisowego:  
00800 00300030

**Adres do zwrotów:**  
Walser Customer Service Germany  
Walser GmbH  
Bleicheweg 15, Postfach 3325  
DE-88131 Lindau  
NIEMCY

**IAN 383686\_2110**



## Sada autopotahů

### • Úvod



Blahopřejeme vám k vašemu nákupu. Rozhodli jste se pro kvalitní výrobek. Návod k obsluze je součástí tohoto výrobku. Před použitím přístroje se seznamte se všemi pokyny k obsluze a bezpečnostními pokyny. Používejte výrobek jen popsaným způsobem a pouze pro uvedené oblasti použití. Při předání výrobku třetí osobě předejte současně všechny jeho podklady.

### • Použití v souladu s určením

Sada potahů na autosedačky pro sedadla řidiče a spolujezdce, stejně jako zadní sedadla motorových vozidel (podle přiloženého typového seznamu).

### • Bezpečnostní pokyny

Pro zaručení bezpečnosti uživatele je bezpodmínečně nutné správné první nasazení, resp. upevnění potahů na sedačky ve vozidle. Při nasazování potahu sedačky se musí dodržovat tyto pokyny:



**⚠ OPOZORILO! NEBEZPEČÍ UDUŠENÍ!** Uchovávejte obalový materiál mimo dosah malých dětí.

- Nasazení potahů je povoleno výhradně v osobních vozidlech uvedených na seznamu typů na obalu nebo na přiloženém podrobném seznamu typů.
- Správné přiřazení sedadel (sedadlo řidiče a sedadlo spolujezdce). Přiřazení se provádí podle označení „Airbag“ na potahu. Toto označení se musí umístit na vnější stranu opěradla (viz obr. 1.0).



Abb. 1.0

- Potah nesmí zakrývat otvory pro zasunutí hlavových opěrek, páky / kolečka pro nastavování opěradla a odblokování opěradla, resp. područky. Musí se vytvořit řádné otvory. Řiďte se za tímto účelem kapitolou „Nasazení“.
- Posunutí potahy sedaček se musí nově umístit. Pokud to z důvodu pokročilého opořežení není možné, musí se potah odstranit, resp. vyměnit.
- S otvory na potahu sedačky se v žádném případě nesmí manipulovat (nesmí se zakrývat, ševit nebo vlastnoručně opravovat).

Tento ochranný potah byl zkoušen ve společnosti TÜV-Rheinland Group.

**⚠ POZOR!** V případě chybného nasazení nelze v případě nárazu zaručit řádnou aktivaci airbagu.

### • Nasazení potahů na sedačky

Budete potřebovat špičaté nůžky.

**Důležité:** Před nasazováním si bezpodmínečně přečtěte tuto část!

- Obrázek 1:** Odstraňte hlavovou opěrku (u některých provedení se hlavová opěrka musí demontovat v servisu).
- Obrázek 2:** Pověste opěrku odshora dolů.
- Obrázek 3:** Dodržujte správné umístění etiket pro boční airbagy (pravé / levé sedadlo)! Etiketa s označením postranního airbagu se musí nacházet na vnější straně (straně u dveří) příslušného sedadla.
- Obrázek 4:** Protáhněte sponu mezi sedací plochou a opěradlem.
- Obrázek 5:** Zavřete suchý zip na zadní straně.
- Obrázek 6:** Stahovací tunel směřuje dopředu a dolů. Pryžové pásky směřují dozadu.
- Obrázek 7:** Vedte pryžové pásky stahovacího tunelu bočně podél sedadla.
- Obrázek 8:** Za sedadlem pryžové pásky stahovacího tunelu zavažte na uzel.

**POZOR!** Musí se nastříhnout otvory pro odblokování opěrek, nastavovací páky atd. (jak je popsáno u obrázku 9–13).

**Pokud je vaše sedačka vybavena područkami, pokračujte podle obrázku 9. Jinak přejděte k obrázku 12.**

- Obrázek 9:** Stáhněte potah až k područce. Nahoře musí potah dobře sedět.
- Obrázek 10:** Na místě opěrek potah nastříhnete. Stříh nesmí být příliš velký.
- Obrázek 11:** Postavte područku a protáhněte ji prostříženým otvorem potahu.
- Obrázek 12:** Protáhněte sponu mezi sedací plochou a opěradlem a zavřete suchý zip.

**Pokud je vaše sedačka vybavena boční pákou, pokračujte podle obrázku 13. Jinak přejděte k obrázku 16.**

**Obrázek 13:** Pověste potah podle popisu v Obrázek 2. Nahoře musí potah dobře sedět. Na místě boční páky potah nastříhnete. Stříh nesmí být příliš velký. S pomocí nůžek nasuňte potah pod vodící kování.

**Pokud je vaše sedačka vybavena zakrytím rámu sedačky, pokračujte podle obrázku 14. Jinak přejděte k obrázku 16.**

**Obrázek 14:** (pro Renault + Mercedes) Otevřete zakrytí rámu sedačky pod sedačkou. Složte zakrytí rámu sedačky pod potah na sedačku.

**Obrázek 15:** Protáhněte sponu mezi sedací plochou a opěradlem. Zavřete suchý zip na zadní straně.

**Obrázek 16:** Pověste hlavové opěrky.

**Obrázek 17:** Rozepněte zipy na horní straně potahu opěradla tak, aby se obnažily montážní otvory opěrky hlavy.

**Obrázek 18:** Namontujte opěrku hlavy předního sedadla a zkontrolujte, zda byl potah natažen správně a je vypnutý.

**Obrázek 19+20:** Podložku na zadní sedadlo natáhněte zepředu dozadu. Případně sedadlo sklopte dopředu.

**Obrázek 21:** Na místě pásů potah přesně umístěte. Na místě pásů potah opatrně nastříhnete.

**Obrázek 22:** Zasuňte potah pod držák pásu. Navlečte potah na zadní opěradlo. Potah musí být protažen pod pásy!

**Obrázek 23:** Na místě vedení pásů potah nastříhnete.

**Obrázek 24:** Zasuňte potah pod plast vedení pásu.

**Obrázek 25:** Díky trojnásobnému rozdělení zipem se potah na opěradlo hodí univerzálně pro všechna zadní sedadla. Podle šířky zadního opěradla se může použít vkladací díl. V případě rozdělení zadního sedadla rozepněte v případě potřeby jezdce zipy směrem nahoru.

**Obrázek 26:** Spojte zajišťovací pásy pomocí suchého zipu s příslušnými zajišťovacími pásy na protilehlé straně.

**Pokud je vaše zadní sedadlo vybaveno područkou, pokračujte podle obrázku 27. Jinak přejděte k obrázku 28.**

**Obrázek 27:** Rozepněte zipy. Vyklopte područku. Zavřete zip až k područce.

**Obrázek 28:** Pověste zadní hlavové opěrky.

**Obrázek 29:** Potah opěradla zadní sedačky nastříhnete na místě hlavové opěrky ve tvaru X.

**Obrázek 30+31:** Zasuňte potah pod plast.

### • Pokyny pro ošetřování a likvidaci



Ruční praní



Nežehlete



Nebělte



Nečistěte chemicky



Nesušte v bubnové sušičce

Potah sedačky lze zlikvidovat ve zbytkovém odpadu.

Obal zlikvidujte podle místních předpisů.

### • Servis a záruka

Tento produkt byl vyroben s velkou péčí a pod neustálým dohledem. Na tento produkt dostanete tříletou záruku od data nákupu. Uchovejte si prosím pokladní doklad. Záruka se vztahuje pouze na materiálové a výrobní vady, nikoli na nesprávné či nepřiměřené zacházení. Vaše zákonná práva, zejména právo ze záruky, nejsou touto zárukou omezena. Oblast platnosti: Obráťte se prosím na servisní hotline, která je pro Vás zřízena, nebo kontaktujte servisní středisko v Evropském hospodářském prostoru. Náklady: Bezplatná oprava nebo výměna či vrácení peněz. Žádné náklady na dopravu.

**TIP:** Před vrácením tohoto produktu se prosím obraťte telefonicky na naši hotline. Můžeme Vám tak pomoci s případnými provozními chybami.

#### Adresa servisu:

Walser Industrie- und Handels GmbH  
office@walsergroup.com  
www.walsergroup.com  
Telefonní číslo servisní linky:  
00800 00300030

#### Adresa pro vrácení výrobku:

Walser Customer Service Germany  
Walser GmbH  
Bleicheweg 15, Postfach 3325  
DE-88131 Lindau  
NĚMECKO

IAN 383686\_2110

## Sada autopofahov

### • Úvod



Blahoželáme vám k vášmu nákupu. Rozhodli ste sa pre veľmi kvalitný výrobok. Návod na obsluhu je súčasťou tohto výrobku. Skôr ako začnete výrobok používať, oboznámte sa so všetkými upozoreniami k obsluhu a bezpečnosti. Výrobok používajte len v súlade s opisom a v uvedených rozsahoch použitia.

Ak výrobok odovzdáte ďalšej osobe, priložte k nemu aj všetky podklady.

### • Použitie podľa určenia

Súprava autopofahov pre vodiča a spolujazdca, ako aj zadné sedadlá motorových vozidiel (podľa priloženého zoznamu typov).

### • Bezpečnostné upozornenia

Správna prvá montáž, resp. upevnenie poťahov je bezpodmienečne potrebná, aby sa zaručila bezpečnosť používateľa. Pri montáži poťahov sedadiel je potrebné dodržať toto:

-  **⚠ OPOZORILO! NEBEZPEČENSTVO ZADUSENIA!** Obal udržiavajte v bezpečnej vzdialenosti od malých detí.

- Montáž povolená výhradne do osobných automobilov podľa zoznamu typov uvedeného na obale alebo priloženého, detailného zoznamu typov.
- Správne priradenie sedadiel (sedadlo vodiča a spolujazdca). Priradenie sa realizuje prostredníctvom označenia „Airbag“ umiestneného na poťahu sedadla. Toto označenie sa musí umiestniť na vonkajšiu stranu operadla (pozri obr. 1.0).



Abb. 1.0

- PZavádzacie otvory pre opierky hlavy, páky / kolieska prestavovania operadiel pre odblokovanie operadiel, resp. opierok sa nesmú zakrývať poťahom sedadla. Musia sa vytvoriť riadne vybrania. Dodržiavajte pritom kapitolu „Montáž“.
- Posunuté poťahy sedadiel sa musia nanovo umiestniť do správnej polohy. Ak to už nie je možné z dôvodu pokročilého opotrebovania, musí sa poťah odstrániť, resp. vymeniť.
- S otvormi sedacích poťahov sa nesmie v žiadnom prípade manipulovať (žiadne zakrývanie, zašívanie ani samostatné čistenie).

Tento ochranný poťah bol odskúšaný spoločnosťou TÜV-Rheinland Group.

**⚠ POZOR!** Pri nesprávnej montáži nie je možné zaručiť správne aktivovanie airbagu sedadla v prípade nárazu.

### • Montáž poťahov sedadiel

Pri montáži potrebujete: špicaté nožničky.

**Wichtig:** Vor dem Einbau bitte unbedingt durchlesen!

- Obrázok 1:** Odstráňte opierku hlavy (pri niektorých vyhotoveniach sa musí opierka hlavy demontovať v servise).
- Obrázok 2:** Poťah operadla natiahnite zhora nadol.
- Obrázok 3:** Prilíhajte na správne priradenie etikiet bočných airbagov (pravé / ľavé sedadlo)! Etiketa bočného airbagu sa musí nachádzať na vonkajšej strane (strana dverí) príslušného sedadla.
- Obrázok 4:** Spojovací diel pretiahnite medzi sedaciu plochu a operadlo.
- Obrázok 5:** Suchý zips zapnite vzhľadom.
- Obrázok 6:** Okraj poťahu smeruje dopredu a dole. Gumové pásky smerujú dozadu.
- Obrázok 7:** Gumové pásky okraja poťahu vedte okolo sedadla.
- Obrázok 8:** Gumové pásky okraja poťahu zauzlíte vzhľadom za sedadlom.

**POZOR!** Vybratia pre odblokovania operadiel, prestavovaciu páku atď. (ako je opísané na obrázku 9–13) sa musia vystrihnúť.

**Ak je vaše sedadlo vybavené lakťovými opierkami, pokračujte obrázkom 9. Inak pokračujte obrázkom 12.**

- Obrázok 9:** Poťah stiahnite až pod lakťovú opierku. Poťah musí hore dobre sedieť.
- Obrázok 10:** Poťah prestrihnite na mieste lakťovej opierky. Strih nerealizujete príliš veľký.
- Obrázok 11:** Lakťovú opierku umiestnite do vzpriamenej polohy a poťah pretiahnite cez vystrihnutý otvor v poťahu.
- Obrázok 12:** Spojovací diel pretiahnite medzi sedaciu plochu a operadlo a zapnite suchý zips.

**Ak je vaše sedadlo vybavené bočnou pákou, pokračujte obrázkom 13. Inak pokračujte obrázkom 16.**

**Obrázok 13:** Poťah natiahnite podľa vysvetlenia v Obrázku 2. Poťah musí hore dobre sedieť. Poťah prestrihnite na mieste bočnej páky. Strih nerealizujete príliš veľký. Pomocou nožníc zasuňte poťah pod vodiaci diel.

**Ak je vaše sedadlo vybavené obložením podstavca sedadla, pokračujte obrázkom 14. Inak pokračujte obrázkom 16.**

- Obrázok 14:** (pre Renault + Mercedes) rozpojte obloženie podstavca sedadla pod sedadlom. Obloženie podstavca sedadla zložte pod poťah sedadla.
- Obrázok 15:** Spojovací diel pretiahnite medzi sedaciu plochu a operadlo. Suchý zips zapnite vzhľadom.

- Obrázok 16:** Natiahnite opierky hlavy.
- Obrázok 17:** Zipsy na hornej strane poťahu operadla otvorte tak, aby montážny otvor uvoľnil opierky hlavy.
- Obrázok 18:** Zložte a nastavte opierku hlavy predného sedadla, skontrolujte, či poťah dobre sedí a je napnutý.

- Obrázok 19+20:** Poťah pre zadné sedadlá povlečte spredu dozadu. Prípadne zadné sedadlá sklopte dopredu.
- Obrázok 21:** Poťah presne umiestnite na mieste pásov. Poťah opatrne prestrihnite na mieste pásov.
- Obrázok 22:** Poťah zasuňte pod uchytenie pásu. Poťah natiahnite cez zadné operadlo. Poťah sa musí previesť pod pásmi!

- Obrázok 23:** Poťah prestrihnite na mieste vedenia pásu.
- Obrázok 24:** Poťah zasuňte pod plastový diel vedenia pásu.
- Obrázok 25:** Vďaka trojnásobnému deleniu zipsu je poťah operadla univerzálne vhodný pre všetky zadné sedadlá. Podľa šírky zadného operadla je možné použiť samostatný diel. Pri delení zadných sedadiel rozopnite podľa potreby variabilné zipsy pomocou zdrhovadla smerom hore.

**Obrázok 26:** Popruhy zapnite spolu s protilahlými popruhmi.

**Ak je vaše sedadlo vzhľadom vybavené lakťovou opierkou, pokračujte obrázkom 27. Inak pokračujte obrázkom 28.**

**Obrázok 27:** Rozopnite zipsy. Sklopte lakťovú opierku. Zipsy zapnite až po lakťovú opierku.

- Obrázok 28:** Natiahnite opierku hlavy vzhľadom.
- Obrázok 29:** Poťah zadného operadla prestrihnite na mieste opierky hlavy v tvare X.
- Obrázok 30+31:** Poťah zasuňte pod plastový diel.

### • Pokyny k starostlivosti a likvidácii



Ručné pranie



Nežehliť



Nebieliť



Nečistiť chemicky



Nesušiť v bubnovej sušičke

Poťah sedadiel je možné zlikvidovať ako netriedený odpad.

Obal zlikvidujte podľa miestnych nariadení.

### • Servis a záruka

Výrobok bol vyrobený s veľkou starostlivosťou a pod nepretržitou kontrolou. Pre tento výrobok dostanete trojročnú záruku od dátumu nákupu. Tento pokladničný blok si uschovajte. Záruka sa vzťahuje len na materiállové a výrobné chyby a nevzťahuje sa na nesprávne a neodborné používanie. Vaše zákonné práva, najmä práva záruky nie sú touto zárukou obmedzené.

Oblasť platnosti: Obráťte sa na hotline servis, ktorý je pre vás zriadený alebo sa kontaktujte so servisným miestom v Európskom hospodárskom priestore.

Náklady: Bezplatné opravy resp. výmena alebo vrátenie peňazí. Žiadne náklady na dopravu.

**TIP:** Predtým než produkt zašlete, zavolaajte telefonicky na náš Hotline. Tak vám môžeme pomôcť s akýmkoľvek chybami obsluhy.

#### Servisná adresa:

Walsler Industrie- und Handels GmbH  
office@walsergroup.com  
www.walsergroup.com  
Telefónne číslo na servisnú linku:  
00800 00300030

#### Návratná adresa:

Walsler Customer Service Germany  
Walsler GmbH  
Bleicheweg 15, Postfach 3325  
DE-88131 Lindau  
NEMECKO

**IAN 383686\_2110**

## Fundas para asientos de coche

### • Introducción



Enhorabuena por su compra. Ha elegido un producto de alta calidad. Las instrucciones de uso forman parte de este producto. Antes de usar el aparato, familiarícese con todas las indicaciones de manejo y de seguridad. Utilice el producto únicamente tal y como se describe para las aplicaciones indicadas. En caso de transferir el producto a terceros, entregue también todos los documentos correspondientes.

### • Utilización correspondiente

Juego de funda para asientos de automóvil para el asiento del conductor y del copiloto, así como para los asientos posteriores de vehículos (según la lista de modelos adjunta).

### • Indicaciones de seguridad

Es absolutamente necesario montar y fijar correctamente las fundas en el vehículo, para garantizar la seguridad del usuario. A la hora de montar las fundas tenga en cuenta lo siguiente:



**¡ADVERTENCIA! ¡PELIGRO DE ASFIXIA!** Mantenga el embalaje fuera del alcance de los niños.

- El montaje se debe realizar exclusivamente en automóviles conforme a la lista de tipos del embalaje o la lista de tipos detallada adjunta.
- Asignación correcta de los asientos (conductor y acompañante). La asignación se realiza mediante la identificación "Airbag" que figura en la funda. Esta identificación se debe colocar en la parte exterior del respaldo (véase fig. 1.0).



Abb. 1.0

- No se deben cubrir con la funda los orificios de las guías para los reposacabezas, las palancas o ruedas de ajuste del respaldo para desbloquear el respaldo o los apoyabrazos. Se deben realizar escotes correctamente. Para más información, consulte el capítulo "Montaje".
- Las fundas desplazadas se deben posicionar nuevamente.
- Bajo ninguna circunstancia se deben modificar las aberturas de las fundas (no cubrir las, coserlas o repararlas por cuenta propia).

Estas fundas han sido comprobadas por el centro de inspección técnica alemán TÜV-Rheinland Group.

**¡PRECAUCIÓN!** Si las fundas se instalan defectuosamente no se podrá garantizar la salida correcta del airbag en caso de accidente.

### • Montaje de las fundas

Se precisa: unas tijeras puntiagudas.

**Importante:** ¡leer sin falta antes de realizar el montaje!

**Imagen 1 :** Extraer el reposacabezas (en algunos modelos, el reposacabezas debe ser desmontado en el taller).

**Imagen 2:** Introducir la funda en el respaldo desde arriba hacia abajo.

**Imagen 3:** ¡Tener en cuenta la asignación correcta de las etiquetas de los airbags laterales (asiento derecho / izquierdo)! La etiqueta del airbag lateral debe encontrarse en el lado exterior (lado de la puerta) del asiento correspondiente.

**Imagen 4:** Pasar la lengüeta entre la superficie de asiento y el respaldo.

**Imagen 5:** Cerrar por detrás el cierre de velcro.

**Imagen 6:** El cordón de ajuste está orientado hacia delante y hacia abajo. Las cintas de goma están orientadas hacia atrás.

**Imagen 7:** Pasar las cintas de goma del cordón de ajuste por el lateral del asiento.

**Imagen 8:** Anude las cintas de goma del cordón de ajuste detrás del asiento.

**¡ATENCIÓN!** Se deben cortar las escotaduras para el desbloqueo del respaldo, la palanca de ajuste, etc. (como se describe en las imágenes 9-13).

**Si su asiento dispone de apoyabrazos continúe con la imagen 9. De lo contrario, continúe con la imagen 12.**

**Imagen 9 :** Introducir la funda hacia abajo hasta el apoyabrazos. La junta debe quedar correctamente posicionada por arriba.

**Imagen 10:** Realizar el corte en la zona del apoyabrazos. No realice un corte demasiado grande.

**Imagen 11:** Levantar el apoyabrazos e introducir por la abertura de la funda.

**Imagen 12:** Cerrar la lengüeta entre la superficie de asiento y el respaldo.

**Si su asiento dispone de una palanca lateral continúe con la imagen 13. De lo contrario, continúe con la imagen 16.**

**Imagen 13:** Colocar la funda tal y como se describe en el imagen 2. La junta debe quedar correctamente posicionada por arriba. Realizar un corte en la zona de la palanca lateral. No realice un corte demasiado grande. Introducir la funda con la ayuda de unas tijeras bajo el borde del dispositivo.

**Si su asiento dispone de un revestimiento en el bastidor del asiento continúe con la imagen 14. De lo contrario, continúe con la imagen 16.**

**Imagen 14 :** (para Renault + Mercedes) Abrir el revestimiento del bastidor del asiento por la parte inferior del mismo. Doblar el revestimiento del bastidor del asiento bajo la funda.

**Imagen 15 :** Pasar la lengüeta entre la superficie de asiento y el respaldo. Cerrar por detrás el cierre de velcro.

**Imagen 16 :** Cubrir los reposacabezas con las fundas.  
**Imágenes 17:** Abrir las cremalleras en la parte superior de la funda del respaldo de tal manera que las aperturas de montaje del reposacabezas queden libres.

**Imágenes 18:** Montar el reposacabezas del asiento delantero y comprobar la colocación correcta y tensa de la funda.

**Imágenes 19+20:** Colocar la funda del asiento trasero desde delante hacia atrás. Inclinarse el asiento hacia delante si es necesario.

**Imagen 21:** Posicionar la funda exactamente a la altura de los cinturones.

Realizar con cuidado un corte en la zona de los cinturones.

**Imagen 22:** Introducir la funda bajo el soporte del cinturón. Introducir la funda sobre el respaldo. ¡La funda se debe introducir bajo los cinturones!

Realizar un corte a la altura del paso del cinturón.

**Imagen 23:** Introducir la funda bajo el plástico del paso del cinturón.

**Imagen 24:** La funda del respaldo es compatible con todos los asientos traseros, gracias a la subdivisión triple de cremallera. Según el tamaño del respaldo del asiento trasero se podrá usar el cierre zip. En la distribución de asientos abrir las cremalleras variables según las necesidades con la corredera hacia arriba.

**Imagen 25:** Pegue las cintas de sujeción superiores con los cierres textiles inferiores respectivo.

**Imagen 26:** Pegue las cintas de sujeción superiores con los cierres textiles inferiores respectivo.

**Imagen 26:** Pegue las cintas de sujeción superiores con los cierres textiles inferiores respectivo.

**Imagen 26:** Pegue las cintas de sujeción superiores con los cierres textiles inferiores respectivo.

**Imagen 26:** Pegue las cintas de sujeción superiores con los cierres textiles inferiores respectivo.

**Imagen 26:** Pegue las cintas de sujeción superiores con los cierres textiles inferiores respectivo.

**Imagen 26:** Pegue las cintas de sujeción superiores con los cierres textiles inferiores respectivo.

**Imagen 26:** Pegue las cintas de sujeción superiores con los cierres textiles inferiores respectivo.

**Imagen 26:** Pegue las cintas de sujeción superiores con los cierres textiles inferiores respectivo.

**Imagen 26:** Pegue las cintas de sujeción superiores con los cierres textiles inferiores respectivo.

**Imagen 26:** Pegue las cintas de sujeción superiores con los cierres textiles inferiores respectivo.

**Imagen 26:** Pegue las cintas de sujeción superiores con los cierres textiles inferiores respectivo.

**Imagen 26:** Pegue las cintas de sujeción superiores con los cierres textiles inferiores respectivo.

**Imagen 26:** Pegue las cintas de sujeción superiores con los cierres textiles inferiores respectivo.

**Imagen 26:** Pegue las cintas de sujeción superiores con los cierres textiles inferiores respectivo.

**Imagen 26:** Pegue las cintas de sujeción superiores con los cierres textiles inferiores respectivo.

**Imagen 26:** Pegue las cintas de sujeción superiores con los cierres textiles inferiores respectivo.

**Imagen 26:** Pegue las cintas de sujeción superiores con los cierres textiles inferiores respectivo.

**Imagen 26:** Pegue las cintas de sujeción superiores con los cierres textiles inferiores respectivo.

**Imagen 26:** Pegue las cintas de sujeción superiores con los cierres textiles inferiores respectivo.

**Imagen 26:** Pegue las cintas de sujeción superiores con los cierres textiles inferiores respectivo.

**Imagen 26:** Pegue las cintas de sujeción superiores con los cierres textiles inferiores respectivo.

**Imagen 26:** Pegue las cintas de sujeción superiores con los cierres textiles inferiores respectivo.

**Imagen 26:** Pegue las cintas de sujeción superiores con los cierres textiles inferiores respectivo.

**Imagen 26:** Pegue las cintas de sujeción superiores con los cierres textiles inferiores respectivo.

**Imagen 26:** Pegue las cintas de sujeción superiores con los cierres textiles inferiores respectivo.

**Imagen 26:** Pegue las cintas de sujeción superiores con los cierres textiles inferiores respectivo.

**Imagen 26:** Pegue las cintas de sujeción superiores con los cierres textiles inferiores respectivo.

**Imagen 26:** Pegue las cintas de sujeción superiores con los cierres textiles inferiores respectivo.

**Imagen 26:** Pegue las cintas de sujeción superiores con los cierres textiles inferiores respectivo.

**Imagen 26:** Pegue las cintas de sujeción superiores con los cierres textiles inferiores respectivo.

**Imagen 26:** Pegue las cintas de sujeción superiores con los cierres textiles inferiores respectivo.

**Imagen 26:** Pegue las cintas de sujeción superiores con los cierres textiles inferiores respectivo.

**Imagen 26:** Pegue las cintas de sujeción superiores con los cierres textiles inferiores respectivo.

**Imagen 26:** Pegue las cintas de sujeción superiores con los cierres textiles inferiores respectivo.

**Imagen 26:** Pegue las cintas de sujeción superiores con los cierres textiles inferiores respectivo.

**Imagen 26:** Pegue las cintas de sujeción superiores con los cierres textiles inferiores respectivo.

**Imagen 26:** Pegue las cintas de sujeción superiores con los cierres textiles inferiores respectivo.

**Imagen 26:** Pegue las cintas de sujeción superiores con los cierres textiles inferiores respectivo.

**Imagen 26:** Pegue las cintas de sujeción superiores con los cierres textiles inferiores respectivo.

**Imagen 26:** Pegue las cintas de sujeción superiores con los cierres textiles inferiores respectivo.

**Imagen 26:** Pegue las cintas de sujeción superiores con los cierres textiles inferiores respectivo.

**Imagen 26:** Pegue las cintas de sujeción superiores con los cierres textiles inferiores respectivo.

**Imagen 26:** Pegue las cintas de sujeción superiores con los cierres textiles inferiores respectivo.

**Imagen 26:** Pegue las cintas de sujeción superiores con los cierres textiles inferiores respectivo.

**Imagen 26:** Pegue las cintas de sujeción superiores con los cierres textiles inferiores respectivo.

**Imagen 26:** Pegue las cintas de sujeción superiores con los cierres textiles inferiores respectivo.

**Imagen 26:** Pegue las cintas de sujeción superiores con los cierres textiles inferiores respectivo.

**Imagen 26:** Pegue las cintas de sujeción superiores con los cierres textiles inferiores respectivo.

**Imagen 26:** Pegue las cintas de sujeción superiores con los cierres textiles inferiores respectivo.

**Imagen 26:** Pegue las cintas de sujeción superiores con los cierres textiles inferiores respectivo.

**Imagen 26:** Pegue las cintas de sujeción superiores con los cierres textiles inferiores respectivo.

**Imagen 26:** Pegue las cintas de sujeción superiores con los cierres textiles inferiores respectivo.

**Imagen 26:** Pegue las cintas de sujeción superiores con los cierres textiles inferiores respectivo.

**Imagen 26:** Pegue las cintas de sujeción superiores con los cierres textiles inferiores respectivo.

**Imagen 26:** Pegue las cintas de sujeción superiores con los cierres textiles inferiores respectivo.

**Imagen 26:** Pegue las cintas de sujeción superiores con los cierres textiles inferiores respectivo.

**Imagen 26:** Pegue las cintas de sujeción superiores con los cierres textiles inferiores respectivo.

**Imagen 26:** Pegue las cintas de sujeción superiores con los cierres textiles inferiores respectivo.

## Bilsædebetræk-sæt

### • Indledning



Vi ønsker dig til lykke med dine nye bilsædebetræk. Du har dermed besluttet dig for et produkt af høj kvalitet. Betjeningsvejledningen hører med til dette produkt. Sæt dig ind i alle betjenings- og sikkerhedsanvisninger, før du bruger produktet. Anvend kun produktet som beskrevet og kun til det formål, det er beregnet til. Hvis du giver produktet videre til andre, skal alle dokumenter følge med.

### • Anvendelse i overensstemmelse med producentens anvisninger

Sæt med bilsædebetræk til fører og forsædepassager samt bagsæder i motorkøretøjer (i henhold til vedlagte typeliste).

### • Sikkerhedsanvisninger

Det er nødvendigt at montere eller fastgøre betrækket på førersædet korrekt første gang, for at brugerens sikkerhed er garanteret. Ved montering af sædebetrækket skal følgende bemærkes:



**⚠ ADVARSEL! FARE FOR KVÆLNING!** Hold emballagen på afstand af små børn.

- Montering er udelukkende tilladt i personbiler i henhold til typelisten på emballagen eller den vedlagte, detaljerede typeliste.
- Korrekt placering for sæderne (fører- og passagersæde). Markeringen "Airbag" på sædebetrækket angiver placeringen. Denne markering skal være anbragt på den udvendige side af armlænet (se fig. 1.0).



fig. 1.0

- Hovedstøtteåbningerne, håndtag til indstilling af armlæn / hjul eller til oplåsning af ryglæn eller armlæn må ikke dækkes til af sædebetrækket. Der skal laves korrekte udskæringer. Se kapitlet "Montering" for yderligere informationer.
- Hvis sædebetrækket flytter sig, skal det anbringes igen i den rigtige position. Hvis det ikke er muligt på grund af slid, skal betrækket fjernes eller udskiftes.
- Der må ikke manipuleres med åbningerne til sædebetrækkene (må ikke dækkes til, sys sammen eller repareres).

Dette skånebetræk er testet af TÜV-Rheinland Group.

**⚠ FORSIGTIG!** Hvis betrækket ikke monteres korrekt, er der ikke garanti for, at sæde-airbagen kommer rigtigt ud i tilfælde af et sammenstød.

### • Montering af sædebetræk

Du skal bruge en spids saks.

**Vigtigt:** Skal gennemlæses før montering!

- Figur 1:** Fjern hovedstøtten (ved nogle modeller skal hovedstøtten afmonteres på værkstedet).
- Figur 2:** Træk betrækket på ryglænet oppefra og ned.
- Figur 3:** Sørg for, at sideairbag-etiketterne sidder rigtigt (højre / venstre sæde)! Sideairbag-etiketten skal sidde på sædets yderside (dørsiden).
- Figur 4:** Træk flappen igennem mellem sædet og ryglænet.
- Figur 5:** Luk velcrolukningen bagpå.
- Figur 6:** Løbesnoren vender fremad og nedad. Elastikkerne peger bagud.
- Figur 7:** Før løbesnorens elastikker langs siden af sædet.
- Figur 8:** Bind løbesnorens elastikker bag sædet.

**OBS!** Der skal skæres udskæringer til oplåsning af ryglæn, indstillingshåndtag etc. (som beskrevet under figur 9-13).

**Hvis sædet er udstyret med armlæn, skal du fortsætte med figur 9. Ellers videre til figur 12.**

- Figur 9:** Træk betrækket ned indtil armlænet. Betrækket skal sidde godt foroven.
- Figur 10:** Skær betrækket til efter armlænene. Snittet må ikke være for stort.
- Figur 11:** Stil armlænet op, og træk betrækket på gennem den tilskårne åbning i betrækket.
- Figur 12:** Træk flappen igennem mellem sædet og ryglænet, og luk velcrolukningen.

**Hvis sædet er udstyret med sidehåndtag, skal du fortsætte med figur 13. Ellers videre til figur 16.**

**Figur 13:** Træk betrækket på som forklaret under figur 2. Betrækket skal sidde godt foroven. Skær betrækket til efter sidehåndtagene. Snittet må ikke være for stort. Skub betrækket ind under føringsbeslaget ved hjælp af en saks.

**Hvis sædet er udstyret med beklædning af sædestel, skal du fortsætte med figur 14. Ellers videre til figur 16.**

**Figur 14:** (til Renault + Mercedes) åbn beklædningen til sædestellet under sædet. Fold beklædningen til sædestellet ind under sædebetrækket.

**Figur 15:** Træk flappen igennem mellem sædet og ryglænet. Luk velcrolukningen bagpå.

**Figur 16:** Træk betrækket på hovedstøtterne.

**Figur 17:** Åbn lynlåsen på den øvre side af rygstøtten for at blotlægge nakkestøttens monteringsåbninger.

**Figur 18:** Sæt nakkestøtten i forsædet og justér, så betrækket sidder stramt.

**Figur 19+20:** Betrækket til bagsædet monteres fra forreste kant og bagud. Bagsædet kan eventuelt vippes fremad.

**Figur 21:** Anbring betrækket nøjagtigt på det sted, hvor selerne sidder. Skær betrækket forsigtigt til efter selerne.

**Figur 22:** Skub betrækket ind under seleholderen. Træk betrækket over ryglænet. Betrækket skal trækkes igen nem under selerne!

**Figur 23:** Skær betrækket til efter seleføringen.

**Figur 24:** Skub betrækket ind under seleføringens plastik.

**Figur 25:** Med den tredelte lynlås kan ryglænsbetrækket bruges til alle bagsæder. Delen, der kan lynes på, kan anvendes, hvis ryglænets bredde gør det nødvendigt. Åbn de variable lynlåse ved behov med skyderen ved delt bagsæde.

**Figur 26:** Sæt spændestroppe med burrelukning sammen med den tilhørende modsatte spændestrop.

**Hvis sædet er udstyret med et armlæn bagved, skal du fortsætte med figur 27. Ellers videre til figur 28.**

**Figur 27:** Åbn lynlåsene. Klap armlænet ned. Luk lynlåsen indtil armlænet.

**Figur 28:** Træk betrækket på hovedstøtterne bagved.

**Figur 29:** Skær betrækket til bagsædets ryglæn til efter hovedstøtten i X-form.

**Figur 30+31:** Skub betrækket ind under plastikket.

### • Pleje- og bortskaffelsesinformationer



Håndvask



Må ikke stryges



Må ikke bleges



Må ikke kemisk renses



Må ikke tørretromles

Sædebetrækket kan bortskaffes med restaffaldet.

Emballagen skal bortskaffes efter de lokale bestemmelser.

### • Service & garanti

Produktet blev produceret med stor omhu og under konstant overvågning. Du modtager med dette produkt en 3-årig garanti, der gælder fra købsdatoen. Gem din kvittering. Garantien gælder kun for materiale- og fabriktionsfejl og gælder ikke for misbrug eller forkert behandling. Dine lovfæstede rettigheder, især garantiydelsesrettigheder, begrænses ikke af denne garanti.

Gyldighedsområde: Kontakt venligst din etablerede service-hotline eller sæt dig i forbindelse med servicecenteret i det europæiske markedsområde.

Omkostninger: Gratis reparation/udskiftning eller pengene tilbage. Ingen forsendelsesomkostninger.

**TIP:** Kontakt telefonisk vores hotline, før returnering af produktet. Så kan vi hjælpe dig med eventuelle betjeningsfejl.

#### Serviceadresse:

Walsler Industrie- und Handels GmbH  
office@walsergroup.com  
www.walsergroup.com  
Telefonnummer til service-hotline:  
00800 00300030

#### Returneringsadresse:

Walsler Customer Service Germany  
Walsler GmbH  
Bleicheweg 15, Postfach 3325  
DE-88131 Lindau  
TYSKLAND

IAN 383686\_2110

## Set coprisedili per auto

### • Introduzione



Ci congratuliamo con voi per l'acquisto. Con esso avete optato per un prodotto di qualità. Il manuale d'istruzione è parte integrante di questo prodotto. Prima dell'utilizzo dell'apparecchio, prendere conoscenza di tutte le avvertenze per l'uso e di sicurezza. Utilizzare il prodotto solo come descritto e per i campi di applicazione indicati. Consegnare tutta la documentazione in caso di cessione del prodotto a terzi.

### • Utilizzo conforme alle disposizioni

Set di rivestimenti sedili automobile per sedili guidatore e passeggero e sedile posteriore di autoveicoli (come da lista delle tipologie allegata).

### • Indicazioni di sicurezza

Il primo montaggio e il fissaggio delle fodere coprisedile sui rispettivi sedili deve avvenire in modo assolutamente corretto per garantire la sicurezza del viaggiatore. Mentre si infila la fodera coprisedile, occorre prestare attenzione a quanto segue:



**ATTENZIONE! PERICOLO DI SOFFOCAMENTO!** Non lasciare l'imballaggio a portata di mano dei bambini piccoli.

- Le fodere coprisedile devono essere utilizzate esclusivamente nelle autovetture indicate nell'elenco dei modelli, presente sulla confezione o allegato in dettaglio.
- Corretta distinzione tra sedile conducente e passeggero. La corretta distinzione avviene mediante il contrassegno "Airbag" applicato alla fodera coprisedile. Questo contrassegno deve rimanere sul lato esterno dello schienale (vedere Fig. 1.0).



fig. 1.0

- È necessario realizzare le eventuali aperture per le guide dei poggiatesta, per la leva / manopola di regolazione dello schienale, per gli sblocchi di quest'ultimo e per il bracciolo. A questo scopo, fare riferimento al capitolo "Montaggio".
- Le fodere coprisedile che si sono spostate devono essere riposizionate. Se ciò non fosse più possibile a causa dell'usura, le fodere vanno rimosse e sostituite.
- Non è consentito modificare in alcun modo le aperture delle fodere (coprire, cucire o riparare da soli).

Questa fodera coprisedile è stata omologata da TÜV-Rheinland Group.

**PRUDENZA!** In caso di montaggio scorretto, non è garantita la funzionalità dell'airbag del sedile in caso di urto.

### • Montaggio delle fodere coprisedile

È necessaria una forbice appuntita.

**Importante:** prima del montaggio leggere attentamente!

**Figura 1:** Rimuovere i poggiatesta (per alcuni modelli di auto questa operazione deve essere eseguita in officina).

**Figura 2:** Infilare la fodera sullo schienale dall'alto verso il basso.

**Figura 3:** Prestare attenzione al corretto posizionamento delle etichette "airbag" laterali (sedile di destra / sinistra)! L'etichetta airbag laterale deve trovarsi sul lato esterno (lato portiera) del rispettivo sedile.

**Figura 4:** Far passare l'estremità inferiore tra la seduta e lo schienale.

**Figura 5:** Fissare la chiusura a velcro sulla parte posteriore.

**Figura 6:** La coulisse è rivolta in avanti, verso il basso. I nastri elastici sono rivolti verso il basso.

**Figura 7:** Far passare i nastri elastici della coulisse da parte al sedile.

**Figura 8:** Annodare i nastri elastici della coulisse dietro al sedile.

#### ATTENZIONE!

Eseguire le aperture per i dispositivi di sblocco dello schienale, la leva di regolazione, ecc. (come illustrato nella figura 9-13).

**Se il sedile è dotato di bracciolo proseguire con la figura 9. In caso contrario passare alla figura 12.**

**Figura 9:** Tirare la fodera fin sotto il bracciolo. La fodera deve aderire perfettamente.

**Figura 10:** Tagliare la fodera in coincidenza del bracciolo. Il taglio non deve essere troppo grande.

**Figura 11:** Sollevare il bracciolo e infilare la fodera attraverso l'apertura così ottenuta.

**Figura 12:** Infilare l'estremità inferiore tra la seduta e lo schienale e fissare la chiusura a velcro.

**Se il sedile è dotato di leva laterale continuare con la figura 13. In caso contrario passare alla figura 16.**

**Figura 13:** Infilare la fodera come descritto al figura 2. La fodera deve aderire perfettamen-

te. Tagliare la fodera in coincidenza della leva laterale. Il taglio non deve essere troppo grande. Con l'ausilio di una forbice infilare la forbice sotto la manopola per sollevare il sedile anteriore.

**Se il telaio della seduta è rivestito continuare con la figura 14. In caso contrario passare alla figura 16.**

**Figura 14:** (per Renault+Mercedes) Aprire il rivestimento del telaio della seduta sotto il sedile. Piegarlo il rivestimento del telaio della seduta sotto la fodera del sedile.

**Figura 15:** Far passare l'estremità inferiore tra la seduta e lo schienale. Fissare la chiusura a velcro sulla parte posteriore.

**Figura 16:** Rivestire il poggiatesta.

**Figura 17:** Aprire le cerniere sul lato superiore della copertura dello schienale in modo tale da lasciare libere le aperture per il montaggio dei poggiatesta.

**Figura 18:** Montare il poggiatesta del sedile anteriore e verificare che la copertura sia tesa e posizionata in modo corretto.

**Figura 19+20:** Applicare il coprisedile per sedili posteriori dalla parte anteriore verso quella posteriore. Reclinare in avanti il sedile se necessario.

**Figura 21:** Posizionare la fodera esattamente in coincidenza del dispositivo di aggancio della cintura. Tagliare attentamente la fodera.

**Figura 22:** Infilare la fodera sotto il dispositivo di aggancio della cintura. Infilare la fodera sullo schienale posteriore. La fodera deve essere fatta passare sotto la cintura!

**Figura 23:** Tagliare la fodera in coincidenza della guida della cintura.

**Figura 24:** Infilare la fodera sotto la bussola di plastica della guida della cintura. Grazie alla chiusura a cerniera suddivisa in tre parti, la fodera coprischiena è universale e pertanto indicata per tutti i tipi di sedile posteriore. A seconda della larghezza dello schienale posteriore, è possibile utilizzare una fodera unica. In caso di sedile posteriore suddiviso, se necessario aprire le cerniere utilizzando il cursore.

**Figura 26:** Unire le cinghie di tenuta alle rispettive cinghie opposte fissandole con la chiusura a strappo.

**Se il sedile è dotato di un bracciolo proseguire con la figura 27. In caso contrario passare alla figura 28.**

**Figura 27:** Aprire la cerniera. Ribaltare il bracciolo. Chiudere la cerniera fino al bracciolo.

**Figura 28:** Rivestire il poggiatesta posteriore.

**Figura 29:** Tagliare la fodera dello schienale posteriore in coincidenza dei poggiatesta, eseguendo un taglio a X.

**Figura 30+31:** Infilare la fodera sotto la bussola di plastica.

### • Istruzioni di manutenzione e smaltimento



Lavare a mano



Non stirare



Non candeggiare



Non pulire con prodotti chimici



Non asciugare in asciugatrice

La fodera coprisedile deve essere smaltita con i rifiuti non riciclabili. Smaltire l'imballaggio secondo le normative locali.

### • Servizio assistenza & garanzia

Questo prodotto è stato realizzato con estrema cura e sotto un controllo costante. La garanzia ha una durata di 3 anni a partire dalla data di acquisto, pertanto si prega di conservare lo scontrino. La garanzia è valida solo per difetti relativi al materiale e alla fabbricazione e decade in caso di uso improprio o abuso del prodotto. La garanzia lascia impregiudicati i diritti del consumatore previsti dalla legge.

Ambito di validità: si prega di rivolgersi all'apposito numero di assistenza o contattare il punto assistenza nello Spazio economico europeo.

Costi: riparazione o sostituzione gratuite o rimborso. Non sono previste spese di trasporto.

**SUGGERIMENTO:** Prima di spedire il prodotto, si prega di contattare telefonicamente il nostro numero dell'assistenza, che potrà fornire aiuto nella risoluzione del problema.

#### Indirizzo servizio clienti:

Walser Industrie- und Handels GmbH  
office@walsergroup.com  
www.walsergroup.com  
Numero del servizio telefonico di assistenza dedicato: 00800 00300030

#### Indirizzo per i resi:

Walser Customer Service Germany  
Walser GmbH  
Bleicheweg 15, Casella Postale 3325  
DE-88131 Lindau  
GERMANIA

IAN 383686\_2110

## Autós ülészet

### • Bevezető



Gratulálunk új vásárlásához. Ezzel egy kiváló minőségű termék mellett döntött. A Használati utasítás a termék részét képezi. A használat előtt ismerje meg valamennyi kezelési és biztonsági utasítást. A terméket csak a leírtaknak megfelelően és a megadott alkalmazási területeken használja. A termék harmadik félnek történő továbbadása esetén mellékelje annak teljes dokumentációját is.

### • Rendeltetészerű használat

Autóülészet-készlet tég. vezetőüléséhez és vezető melletti üléséhez, valamint hátsó üléspadréhoz (a mellékelt típuslista szerint).

### • Biztonsági tudnivalók

Az ülészet helyes felhelyezése, ill. rögzítése a gépjármű ülésein feltétlenül szükséges, a felhasználó biztonságának szavatolása érdekében. A huzat felhelyezésénél ügyeljen a következőkre:

-  **OSTRZEŻENIE! FULLADÁSVESZÉLY!** A csomagolást gyerekektől tartsa távol.  
A felhelyezés kizárólag a csomagoláson található típuslistában, vagy a mellékelt, részletes típuslistában szerepelő személygépkocsikra engedélyezett.
- Az ülések helyes hozzárendelése (vezető- és utasoldali ülés). A helyes hozzárendelés az ülészet elhelyezett „Airbag” felirat segítségével történik. Ennek a jelölésnek a külső üléstámla-oldalon kell lennie (lásd 1.0 ábra).



kép. 1.0

- A fejtámla csatlakozót, a támla kireteszelését szolgáló ülésállító kart / tekerőt, ill. kartámlákat tilos a huzattal elfedni. Rendeltetészerű igazításokat kell ennek megfelelően eszközölni. Kérjük, hogy ehhez vegye figyelembe „Felhelyezés” fejezetet.
- Az eltoló ülészeteket újra kell pozicionálni. Amennyiben ez, a már előrehaladott kopás miatt nem lehetséges, úgy a huzatot el kell távolítani, ill. ki kell cserélni.
- Az huzatok nyílásain semmi esetre sem szabad módosításokat végrehajtani (nem szabad lefedni, összevarrni vagy önállóan javítani).

Ezt az ülés védőhuzatot a TÜV-Rheinland Group bevizsgálta.

**⚠ VIGYÁZAT!** A nem rendeltetészerű felhelyezés során, az oldallégszákok kinyílása egy ütközés esetén nem biztosított.

### • Az ülészetek felhelyezése

Szükséges: egy éles olló

**Fontos:** A felhelyezés előtt feltétlenül olvassa el!

- 1. kép:** Távolítsa el a fejtámlákat (néhány esetben a fejtámlákat műhelyben kell leszerelni).
- 2. kép:** A háttámla huzatát felülről lefelé haladva helyezze fel.
- 3. kép:** Vegye figyelembe az oldallégszák-címkék helyes hozzárendelését (jobboldali / baloldali ülés)! Az oldallégszák-címkének az ülés külső oldalán (ajtóoldal) kell lennie.
- 4. kép:** A pántot az ülőfelület és a támla között kell áthúzni.
- 5. kép:** A tépőzárat hátul zárja össze.
- 6. kép:** A bújtatott összehúzó előre és lefelé fut. A gumiszalagok hátrafelé húzzák.
- 7. kép:** Vezesse el a bújtatott összehúzó gumiszalagjait oldalt az ülés mellett.
- 8. kép:** Kösse össze a bújtatott összehúzó gumiszalagjait az ülés mögött.

**FIGYELEM!** A támla kireteszelésének, állítókar, oldalsó üléselölő számára kialakított kihagyásokat (a 9-13. képek szerint) be kell vágni.

**Amennyiben a járművének ülése kartámassal van felszerelve, haladjon tovább a 9. képpel. Egyéb esetben folytassa a 12. képpel.**

- 9. kép:** A huzatot húzza le a egészen a kartámláig. A huzatnak felül jól fel kell feküdnie.
- 10. kép:** A huzatot a kartámla helyénél vágja be. A bevágás ne legyen túl nagy.
- 11. kép:** Állítsa fel a kartámla és a bevágott nyíláson keresztül húzza át a huzatot.
- 12. kép:** A pántot az ülőfelület és a támla között húzza át és tépőzárzza össze.

**Amennyiben az ülése oldalsó üléselölővel van felszerelve, haladjon tovább a 13. képpel. Egyéb esetben folytassa a 16. képpel.**

- 13. kép:** A huzatot a 2. pontnak megfelelően kell felhelyezni. A huzatnak felül jól fel kell feküdnie. A huzatot az oldalsó üléselölő helyénél vágja be. A bevágás ne legyen túl nagy. Olló segítségével tolja a huzatot a szerelvény alá.

**Amennyiben a járművének ülése ülészár-borítással van felszerelve, haladjon tovább a 14. képpel. Egyéb esetben folytassa a 16. képpel.**

- 14. kép:** (Renault + Mercedes) Nyissa fel az ülészár-borítást az ülés alatt. Hajtsa az ülészár-borítást az ülészet alá.
- 15. kép:** A pántot az ülőfelület és a támla között húzza át. A tépőzárat hátul zárja össze.
- 16. kép:** Húzza át a fejtámlákat.
- 17. kép:** Nyissa szét a cipőzárakat a támlahuzat felső oldalán úgy, hogy a fejtámla szerelőnyílásai szabadabbá váljanak.
- 18. kép:** Helyezze be az első ülés fejtámláját és ellenőrizze, hogy a huzat helyesen és szorosan simul.
- 19.+20. kép:** Húzza fel a hátsó ülésor párnáját előlről hátrafelé. Szükség esetén döntse előre a hátsó ülésort.
- 21. kép:** A huzatot pontosan pozicionálja a biztonsági övek helyén. A huzatot a biztonsági övek helyénél vágja be.
- 22. kép:** A huzatot tolja az öv rögzítője alá. Húzza fel a huzatot a hátsó üléstámlára. A huzatot a biztonsági övek alatt kell átvezetni!
- 23. kép:** A huzatot a biztonsági öv vezetője helyénél vágja be.
- 24. kép:** A huzatot tolja a műanyag biztonsági öv vezetője alá.
- 25. kép:** A háromszoros tépőzár-elosztásnak köszönhetően a támla huzata univerzális, így minden hátsó üléstípushoz alkalmas. A hátsó ülés szélességének függvényében használható a cipőzár rész. A hátsó ülésosztásnál a variálható cipőzárakat szükség esetén húzza szét.
- 26. kép:** Csatolja össze a tartószíjakat a szemközti tartószíjakkal.

**Amennyiben a járművének ülése hátul kartámassal van felszerelve, haladjon tovább a 27. képpel. Egyéb esetben folytassa a 28. képpel.**

- 27. kép:** Húzza szét a cipőzár. Hajtsa le a kartámla. A cipőzár húzza össze a kartámlát.
- 28. kép:** Húzza át a hátsó fejtámlákat.
- 29. kép:** A hátsó üléstámla huzatát vágja be a fejtámla helyén X-alakban.
- 30+31. kép:** A huzatot tolja a műanyag alá.

### • Tisztítási és ártalmatlanítási tudnivalók



Kézi mosás



Ne vasalja



Ne használjon fehérítőt



Ne tisztítsa vegyi úton



Ne szárítsa szárítógépben

Az ülészet a maradék hulladékkal együtt ártalmatlanítható.

A terméket a helyi hatósági előírásoknak megfelelően ártalmatlanítsa.

### • Szerviz és garancia

A termék gyártása nagy gondossággal és állandó ellenőrzés alatt történt. Erre a termékre Ön a vásárlás dátumától számítva három év garanciát kap. Kérjük, őrizze meg a pénztár-blokkot. A garancia csak anyag- és gyártási hibákra vonatkozik, és visszaélészerű vagy szakszerűtlen kezelés esetén megszűnik. Az Ön törvényes jogait, különösen a szavatossági jogot, ez a garancia nem korlátozza.

Területi hatály: Kérjük, hívja az Ön számára berendezett szervizvonalat, vagy lépjen kapcsolatba szervizünkkel az európai gazdasági térségben.

Költségek: Költségmentes javítás, ill. csere, vagy pénzvisszatérítés. Szállítási költség nincs.

**TIPPÜNK:** Mielőtt beküldi a terméket, kérjük, hívja fel segélyvonalunkat. Úgy segíteni tudunk Önnek esetleges kezelési hibáknál.

#### Szerviz címe:

Walser Industrie- und Handels GmbH  
office@walsergroup.com  
www.walsergroup.com  
Szerviz forróvonal: 00800 00300030

#### Visszaküldési cím:

Walser Customer Service Germany  
Walser GmbH  
Bleicheweg 15, Postfach 3325  
DE-88131 Lindau  
NÉMETORSZÁG

IAN 383686\_2110