



## **Cordless Extendable Hedge Trimmer PTHSA 20-Li A2**

(GB) (IE) (NI)

### **Cordless Extendable Hedge Trimmer**

Translation of the original instructions

(FR) (BE)

### **Taille-haies télescopique sans fil**

Traduction des instructions d'origine

(NL) (BE)

### **Accu-telescopische heggenschaar**

Vertaling van de originele gebruiksaanwijzing

(DE) (AT) (CH)

### **Akku-Teleskop-Heckenschere**

Originalbetriebsanleitung

IAN 317162\_1904

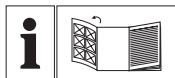

GB IE NI

Before reading, unfold the page containing the illustrations and familiarise yourself with all functions of the device.

---

FR BE

Avant de lire le mode d'emploi, ouvrez la page contenant les illustrations et familiarisez-vous ensuite avec toutes les fonctions de l'appareil.

---

NL BE

Vouw vóór het lezen de pagina met de afbeeldingen open en maak u vertrouwd met alle functies van het apparaat.

---

DE AT CH

Klappen Sie vor dem Lesen die Seite mit den Abbildungen aus und machen Sie sich anschließend mit allen Funktionen des Gerätes vertraut.

GB / IE / NI	Translation of the original instructions	Page	4
FR / BE	Traduction des instructions d'origine	Page	19
NL / BE	Vertaling van de originele gebruiksaanwijzing	Pagina	36
DE / AT / CH	Originalbetriebsanleitung	Seite	53

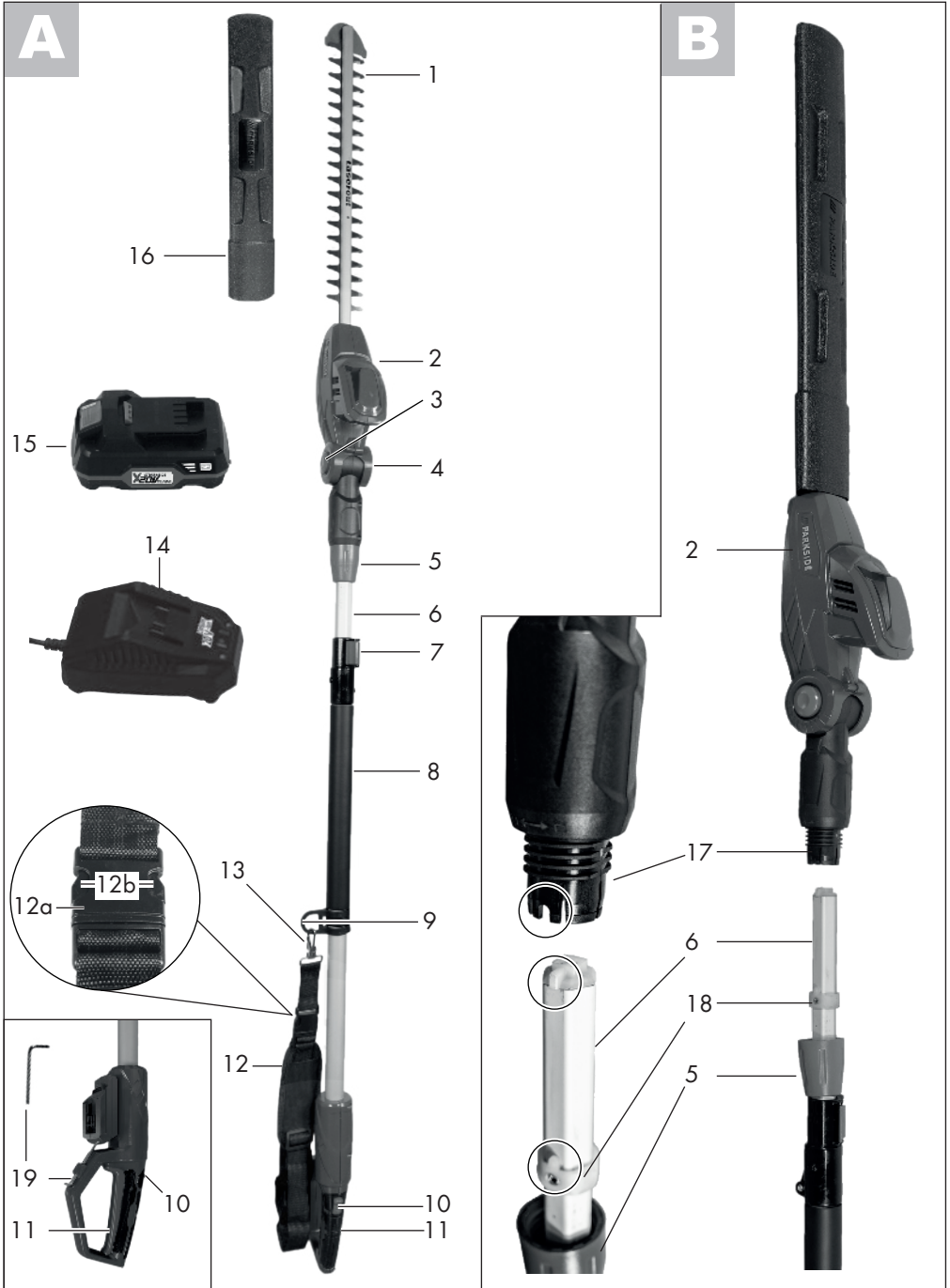

# Content

<b>Introduction .....</b>	<b>4</b>	Switching On and Off .....	13
<b>Intended Use.....</b>	<b>4</b>	Working with the device .....	14
<b>General Description.....</b>	<b>5</b>	Putting down the device .....	14
Extent of delivery .....	5	Cutting Techniques .....	14
Function description.....	5	<b>Working Safely.....</b>	<b>14</b>
Overview.....	5	<b>Maintenance/Cleaning .....</b>	<b>15</b>
<b>Technical Data.....</b>	<b>5</b>	<b>Storage.....</b>	<b>15</b>
<b>Notes on Safety .....</b>	<b>6</b>	<b>Waste Disposal/Environmental</b>	
Symbols and icons .....	6	<b>Protection .....</b>	<b>15</b>
General notes on safety .....	7	<b>Spare Parts/Accessories .....</b>	<b>16</b>
Residual risks.....	7	<b>Guarantee .....</b>	<b>16</b>
General safety instructions for power		<b>Repair Service.....</b>	<b>17</b>
tools.....	7	<b>Service-Center.....</b>	<b>17</b>
Hedge trimmer safety warnings .....	10	<b>Importer .....</b>	<b>17</b>
<b>Assembling .....</b>	<b>12</b>	<b>Trouble Shooting.....</b>	<b>18</b>
<b>Operation .....</b>	<b>12</b>	<b>Translation of the Original</b>	
Adjust telescopic arm .....	12	<b>EC Declaration of Conformity.....</b>	<b>72</b>
Swivelling the cutter bar .....	13	<b>Exploded Drawing .....</b>	<b>77</b>
Attach the shoulder strap .....	13		

## Introduction

Congratulations on the purchase of your new device. With it, you have chosen a high quality product. During production, this equipment has been checked for quality and subjected to a final inspection. The functionality of your equipment is therefore guaranteed.



The operating instructions constitute part of this product. They contain important information on safety, use and disposal.

Before using the product, familiarise yourself with all of the operating and safety instructions. Use the product only as described and for the applications specified. Keep this manual safely and in the event that the product is passed on, hand over all documents to the third party.

## Intended Use

The equipment is specified for use only for the cutting and trimming of hedges, bushes and ornamental shrubs in the domestic environment. Any other use that is not explicitly approved in these instructions may result in damage to the equipment and represent a serious danger to the user.

The equipment is designed for use by adults. Adolescents over the age of 16 may use the device only under supervision. Do not use the hedge trimmer in the rain or on wet hedges. The operator or user is responsible for accidents or damage to other people or their property.

The manufacturer is not liable for damages caused by unspecified use or incorrect operation.



Before use, check that the blades are sharp. Ensure that the blades are sharpened whenever blunt, in order to avoid overstressing of the machine. Damages caused by cutting with blunt blades are not covered by the guarantee.

The device is part of the Parkside X 20 V TEAM series and can be operated using Parkside X 20 V TEAM series batteries. The batteries may only be charged using chargers from the Parkside X 20 V TEAM series.

## General Description



The illustration of the principal functioning parts can be found on the front and back foldout pages.

## Extent of delivery

- Cordless telescopic hedge trimmer (two-part)
- Blade protection
- Shoulder strap
- Hexagon socket wrench
- Instruction Manual



**The rechargeable battery and charger are not included in delivery.**

## Function description

The cordless telescopic hedge trimmer is driven by an electronic motor. The hedge trimmer is equipped with a double-sided safety cutter bar. When cutting, the blades move backwards and forwards in linear motion. The safety cutter bar can be adjusted in 11 positions at an angle.

The unit can only be operated with the deadman switch depressed, in order to protect the operator. Please note the following descriptions for the function of the operating components.

## Overview

- |          |                                   |
|----------|-----------------------------------|
| <b>A</b> | 1 Safety blade                    |
|          | 2 Motor head                      |
|          | 3 Release button                  |
|          | 4 Articulated joint               |
|          | 5 Cap nut                         |
|          | 6 Telescopic tube                 |
|          | 7 Clamp lever                     |
|          | 8 Handle with padding             |
|          | 9 Lifting lug                     |
|          | 10 Switch lock                    |
|          | 11 On/Off switch                  |
|          | 12 Shoulder strap                 |
|          | 13 Snap hook                      |
|          | 14 Charger                        |
|          | 15 Rechargeable battery           |
|          | 16 Blade guard                    |
| <b>B</b> | 17 Thread for motor head mounting |
|          | 18 Assembly stop and fixation pin |
| <b>A</b> | 19 Hexagon socket wrench          |

## Technical Data

### Cordless Extendable Hedge Trimmer

.....	<b>PTHSA 20-Li A2</b>
Motor voltage U .....	20 V $\equiv$
Idling speed $n_0$ .....	1150 min $^{-1}$
Protection category.....	IPX0
Weight (with battery).....	3.8 kg
Cutting length .....	410 mm
Cutting capacity.....	approx. 15 mm
Max. branch diameter.....	12 mm
Sound pressure level	
( $L_{pA}$ ) .....	73.7 dB(A); $K_{pA} = 3$ dB

Sound power level ( $L_{WA}$ )  
 measured.... 86.4 dB(A);  $K_{WA} = 2.26$  dB  
 guaranteed ..... 92 dB(A)  
 Vibration ( $a_h$ )  
 at the handle.. 1.804  $m/s^2$ ;  $K = 1,5$   $m/s^2$   
 at the handle  
 with padding.. 2.113  $m/s^2$ ;  $K = 1,5$   $m/s^2$

Noise and vibration values have been determined according to the standards and regulations mentioned in the declaration of conformity.

The stated vibration emission value was measured in accordance with a standard testing procedure and may be used to compare one power tool to another. The stated vibration emission value may also be used for a preliminary exposure assessment.



**Warning:** The vibration emission value may differ during actual use of the power tool from the stated value depending on the manner in which the power tool is used.

Try to keep the exposure to vibrations as low as possible. Examples of measures to reduce vibration exposure are the wearing of gloves when using the tool and limiting the working hours. For this purpose all parts of the operating cycle have to be considered (for example, times when the electric tool is switched off and times when it is switched on but running without any load).



**Attention! An up-to-date list of battery compatibility can be found at: [www.lidl.de/akku](http://www.lidl.de/akku)**

This device can only be operated with the following rechargeable batteries:  
 PAP 20 A1, PAP 20 A2, PAP 20 A3.

This type of battery may be charged with the following chargers:  
 PLG 20 A1, PLG 20 A3, PDSL G 20 A1.

## Notes on Safety

This section deals with the basic safety regulations to be observed when working with the electric hedge trimmer.

## Symbols and icons

### Symbols in the manual



**Warning symbols with information on damage and injury prevention.**



**Hazard symbol with information on the prevention of personal injury caused by electric shock.**



Instruction symbols with information on preventing damage.



Help symbols with information on improving tool handling.

### Symbols on the Equipment



Caution!



Read through the instruction manual carefully.



Wear personal protective equipment. Basically, wear protective goggles or, even better, face protection, ear protection, safety helmet, cut-protection working clothes.



Wear cut-resistant gloves.



Wear anti-slip safety shoes.



Keep persons in the vicinity away from the device.



Do not use the hedge trimmer in the rain or on wet hedges.

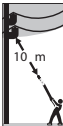

Danger of death by electrocution!  
Keep at least 10m away from power lines.



Caution! Falling objects. Particularly when cutting overhead.



Caution! Risk of injury from blades in operation.



Cutting length



Remove the battery prior to servicing the appliance.



Information of the acoustic power level  $L_{WA}$  in dB.



Electrical machines do not belong with domestic waste.



-Parkside X 20 V TEAM

## General notes on safety



Before working with the equipment, familiarise yourself with all operating components. Practice handling the equipment and have the function, operation and working methods explained to you by an experienced user or specialist. Ensure that you can shut off the equipment immediately in an emergency. Inappropriate use of the device may result in serious injury.

In the event of an accident or malfunction during operation, switch off the device immediately and remove the battery from the device or pull out the mains plug. Treat injuries appropriately or consult a doctor. For the correction of faults, read the "Trouble Shooting" chapter or contact our service centre.



## RESIDUAL RISKS

Even if properly operating and handling this electric tool, some residual risks will remain. Due to its construction and build, this electric tool may present the following hazards:

- Cuts
- Ear damage if working without ear protection.
- Damage to your health caused by swinging your hands and arms when operating the appliance for longer periods of time or if the unit is not held or maintained properly.

## General safety instructions for power tools



### WARNING! Read all safety directions and instructions.

Omissions in the compliance with safety directions and instructions can cause electrical shock, fire and/or severe injuries.

### Retain all safety directions and instructions for future use.

The term "Power Tools" used in the safety instructions refers to mains-operated power tools (with power cord) and to battery-operated power tools (without power cord).

## 1) WORK AREA SAFETY

- a) **Keep work area clean and well lit.** Cluttered or dark areas invite accidents.
- b) **Do not operate power tools in explosive atmospheres, such as in the presence of flammable liquids, gases or dust.** Power tools create sparks which may ignite the dust or fumes.
- c) **Keep children and bystanders away while operating a power tool.** Distractions can cause you to lose control.

## 2) ELECTRICAL SAFETY



Caution! The following states how to avoid accidents and injuries due to electric shock:

- a) **Power tool plugs must match the outlet. Never modify the plug in any way. Do not use any adapter plugs with earthed (grounded) power tools.** Unmodified plugs and matching outlets will reduce risk of electric shock
- b) **Avoid body contact with earthed or grounded surfaces, such as pipes, radiators, ranges and refrigerators.** There is an increased risk of electric shock if your body is earthed or grounded.
- c) **Do not expose power tools to rain or wet conditions.** Water entering a power tool will increase the risk of electric shock.
- d) **Do not abuse the cord. Never use the cord for carrying, pulling or unplugging the power tool. Keep cord away from heat, oil, sharp edges or moving parts.** Damaged or entangled cords increase the risk of electric shock.
- e) **When operating a power tool outdoors, use an extension cord suitable for outdoor use.** Use of a cord suitable for outdoor use reduces the risk of electric shock.
- f) **If operating a power tool in a damp location is unavoidable, use a RCD (Residual Current Device) protected supply with a rated leakage current of not more than 30 mA.** Use of an RCD reduces the risk of electric shock.

## 3) PERSONAL SAFETY

- a) **Stay alert, watch what you are doing and use common sense when operating a power tool. Do not use a power tool while you are tired or under the influence of drugs, alcohol or medication.** A moment of inattention while operating power tools may result in serious personal injury.
- b) **Use personal protective equipment. Always wear eye protection.** Protective equipment such as dust mask, non-skid safety shoes, hard hat, or hearing protection used for appropriate conditions will reduce personal injuries.
- c) **Prevent unintentional starting. Ensure the switch is in the off-position before connecting to power source and/or battery pack, picking up or carrying the tool.** Carrying power tools with your finger on the switch or energising power tools that have the switch on invites accidents.
- d) **Remove any adjusting key or wrench before turning the power tool on.** A wrench or a key left attached to a rotating part of the power tool may result in personal injury.
- e) **Do not overreach. Keep proper**



**footing and balance at all times.**

This enables better control of the power tool in unexpected situations.

- f) **Dress properly. Do not wear loose clothing or jewellery. Keep your hair, clothing and gloves away from moving parts.** Loose clothes, jewellery or long hair can be caught in moving parts.
- g) **If dust extraction and collection devices can be installed, make sure that these are connected and used correctly.** Using a dust collector can reduce hazards caused by dust.

**4) POWER TOOL USE AND CARE**



In this way you avoid accidents and injuries:

- a) **Do not force the power tool. Use the correct power tool for your application.** The correct power tool will do the job better and safer at the rate for which it was designed.
  - b) **Do not use the power tool if the switch does not turn it on and off.** Any power tool that cannot be controlled with the switch is dangerous and must be repaired.
  - c) **Remove the plug from the wall socket and/or remove the rechargeable battery before you change the settings of the device, change accessory parts or put away the device.** Such preventive safety measures reduce the risk of starting the power tool accidentally.
  - d) **Store idle power tools out of the reach of children and do not allow persons unfamiliar with the power tool or these instructions to operate the power tool.** Power tools are dangerous in the hands of untrained users.
- e) **Maintain power tools. Check for misalignment or binding of moving parts, breakage of parts and any other condition that may affect the power tool's operation. If damaged, have the power tool repaired before use.** Many accidents are caused by poorly maintained power tools.
  - f) **Keep cutting tools sharp and clean.** Properly maintained cutting tools with sharp cutting edges are less likely to bind and are easier to control.
  - g) **Use the power tool, accessories and tool bits etc. in accordance with these instructions, taking into account the working conditions and the work to be performed.** Use of the power tool for operations different from those intended could result in a hazardous situation.

**5) CAREFUL HANDLING AND USE OF BATTERY DEVICES**

- a) **Charge the batteries only in chargers that are recommended by the manufacturer.** Risk of fire if a charger that is suitable for a specific type of battery is used with other batteries.
- b) **In the power tools, use only the batteries designed for the purpose.** The use of other batteries may result in injuries and risk of fire.
- c) **Keep the unused battery away from paper clips, coins, keys, nails, screws and other small metal objects, which could cause bridging of the contacts.** A short circuit between the battery contacts may cause burns or fire.
- d) **If used incorrectly, liquid may leak from the battery. Avoid**

**contact with this. In the event of accidental contact, rinse off with water.** If the liquid gets into eyes, seek medical assistance. Leaking battery fluid may cause skin irritations or burns.

## 6) SERVICE

- a) **Have your power tool serviced by a qualified repair person using only identical replacement parts.** This will ensure that the safety of the power tool is maintained.

## Hedge trimmer safety warnings

- **Keep all parts of the body away from the cutter blade. Do not remove cut material or hold material to be cut when blades are moving. Also remove the rechargeable battery from the device.** A moment of inattention while operating the hedge trimmer may result in serious personal injury.
- **Carry the hedge trimmer by the handle with the cutter blade stopped. During transport or storage, the cutter unit of the hedge trimmer must always be covered with the protective hood of the cutter unit (16).** Proper handling of the hedge trimmer will reduce possible personal injury from the cutter blades.
- **Always ensure that all handles and safety devices are securely mounted when you use the hedge trimmer.** Never try to use an incompletely assembled hedge trimmer or a hedge trimmer with impermissible modifications.
- Always be familiar with your surroundings and pay attention to potential dangers that you may not be able to hear because of the noise of the hedge trimmer.
- **Hold the power tool only on the insulated handle surfaces, as the cutting blade may come into contact with concealed power cables.** Contact with a live wire can also cause a charge in metal parts of the appliance and result in an electric shock.
- Carefully inspect the surface to be cut, and remove all wire fencing and other foreign bodies.
- Prior to every use, check the appliance for obvious defects such as loose, worn or damaged parts. Check the device for significant damage or defects if it is dropped.
- Familiarise yourself with the instruction manual before attempting to operate the device.
- THIS HEDGE TRIMMER CAN CAUSE SERIOUS INJURIES! Read the instructions carefully regarding the correct handling, preparation and maintenance, for starting and stopping the hedge trimmer. Familiarise yourself with all of the controls and the proper use of the hedge trimmer.
- Caution! Notice overhead power lines.
- Use of the hedge trimmer should be avoided when people, especially children, are nearby.
- If the cutting unit contacts a foreign body or if the operating noises increase or the hedge trimmer vibrates with unusually high force, turn off the hedge trimmer off and let it come to a standstill. Remove the battery and take the following measures:

- check for damages;
- check for loose parts and fasten all loose parts;
- replace damaged parts with equivalent parts or have them repaired.
- The device must be switched off before:
  - cleaning or removing a blockage;
  - inspection, maintenance or work on the hedge trimmer;
  - adjusting the working position of the cutting unit;
  - leaving the hedge trimmer unattended.
- Always ensure that the hedge trimmer is properly placed in one of the indicated working positions before it is started.
- While operating the hedge trimmer, always ensure that you have a secure footing.
- Do not use the hedge trimmer with a defective or strongly worn-out cutting unit.
- Hold the hedge trimmer with both hands correctly. Always use both hands when the hedge trimmer is equipped with two handles.
- If the hedge trimmer is taken out of operation for purposes of maintenance, inspection or storage, turn the hedge trimmer off, remove the battery and make absolutely sure that all rotating parts have come to a standstill. Let the machine cool down before you check or adjust it, etc.
- Always let the hedge trimmer cool down before you put it into storage.
- **Ensure that the device is switched off before inserting the battery.** Inserting a battery into a power tool that is switched on may result in accidents.
- **Recharge the batteries indoors only because the battery charger is designed for indoor use only.** Risk of electric shock.
- **To reduce the electric shock hazard, unplug the battery charger from the mains before cleaning the charger.**
- **Do not subject the battery to strong sunlight over long periods and do not leave it on a heater.** Heat damages the battery and there is a risk of explosion.
- **Allow a hot battery to cool before charging.**
- **Do not open up the battery and avoid mechanical damage to the battery. Risk of short circuit and fumes may be emitted that irritate the respiratory tract.** Ensure fresh air and seek medical assistance in the event of discomfort. After eye/skin contact, rinse the affected areas with water or a neutraliser and consult a doctor.
- **Do not use non-rechargeable batteries.** This could damage the appliance.
- The appliance is not for use by children
- **Do not use any accessories that are not recommended by PARKSIDE.** This can result in electric shock or fire.



**Observe the safety information and notes on charging and proper use as shown in the instruction manual for your battery and charger from the Parkside X 20 V Team series. A detailed description of the charging process and further information can be found in the separate operating instructions.**

## B Assembling



**Remove the rechargeable battery from the device before assembly. Insert the rechargeable battery only once the device is completely assembled. There is a risk of injury!**



Use only original parts.

1. Unpack the device and check for completeness.
2. Slide the motor head (2) onto the tubular shaft of the telescopic tube (6). Slide the motor head (2) up to the assembly stop (18) onto the telescopic tube (6). The position is preset by the fixation pin (18). Ensure that the nuts and grooves latch into one another. See detailed view in illustration **B**.
3. Secure the motor head (2) and the telescopic tube (6) with the cap nut (5). To do this, screw the cap nut (5) in the clockwise direction  on to the thread of the motor head mounting (17) and tighten the cap nut (5) by hand.

## Operation



**Do not use the equipment without the hand guard. Wear suitable clothing and work gloves when working with the equipment. Ensure that the equipment is functional before each use. The on/off switch (A 11) and the switch lock (A 10) must not be locked. They must switch off the motor when on is released. Should a switch be damaged, stop working with the equipment. Ensure that the mains voltage value matches the label on the equipment.**



Note noise protection and local specifications. The use of the equipment on certain days (e.g. Sundays and national holidays), at certain times of day (lunch times, night time quiet periods) or in special areas (e.g. health resorts, clinics etc.) is restricted or forbidden.

## C Adjust telescopic arm

The telescopic tube (6) can be adjusted continuously using the clamp lever (7).

1. Open the clamp lever (7).
2. Hold the device on the handle (8) and on the telescopic tube (6) and change the rod length by pushing or pulling.
3. Close the clamp lever (7)

## D Swivelling the cutter bar

1. Hold the blade safety bar (1) on the bottom of the motor head (2).
2. Press the release button (3).
3. Swivel the motor head (2) with the blade safety bar (1) into the desired angular position and release the release button (3). The motor head (2) locks back into place again. There are 11 possible positions.



The latching steps are indicated on the device housing. The current latching step is indicated by an arrow.

## Attach the shoulder strap



**The carrying strap (A12) is equipped with a quick-acting release mechanism so that the device can be released quickly from the carrying strap in a dangerous situation. To open the push-fit lock (A12a), press the two clamps (A12b) together.**

1. Put on the shoulder strap. Do not wear the shoulder strap across the chest.
2. Attach the shoulder strap spring clip (A13) to the carrying eyelet (A9) on the tubular shank of the device.
3. Set the strap length such that the spring clip (A13) on the shoulder strap (A12) is roughly at the height of your hip.



You can vary the position of the carrying eye (9). Loosen the carrying eye (9) using the enclosed hexagon socket wrench (19) and slide it along the tube to the desired location. Then refasten the carrying eye (9). The hexagon socket wrench (19) can be found on the handgrip next to the battery insertion point.

## Remove/insert battery

1. To remove the battery (A15) from the device, press the release button on the battery and pull the battery out.
2. To insert the battery (A15), push the battery along the guide rail into the device. You will hear it click into place.



**Observe the safety information and notes on proper use in the separate instruction manual for your Parkside X 20 V Team series rechargeable battery.**

## Switching On and Off



Ensure that you are standing in a firm position with both hands gripping the hedge trimmer away from the body. Ensure that the trimmer is in contact with no other objects before switching on.

1. To switch on, hold the safety switch (A10) depressed and simultaneously press the on/off switch (A11). The device will be run at maximum speed.
2. The equipment will switch off again when you release on/off switch (A11).

## Working with the device



Please also observe the illustrations on the back fold-out page on how to use the cordless telescopic hedge trimmer.



During cutting work, ensure that no contact is made with objects, e.g. such as wire fencing or main plant stems. This may result in damage to the cutter bar.

- Check the shoulder strap (A 12) on a pleasant position, which makes it easier for you to hold the hedge trimmer.
- If the blades become jammed with solid objects, turn the device off immediately, take out the rechargeable battery, and remove the object.
- Avoid overstraining the equipment during work.

## Putting down the device

- Place the device on the ground with the motor housing (A 2) first.
- The safety cutter bar (A 1) must be placed on the ground without being subjected to any pressure.
- Do not apply any static pressure whatsoever to the safety cutter bar (A 1).

## Cutting Techniques

- Cut thick branches beforehand using a branch clippers.
- The double-sided cutter bar enables cutting in both directions or, with a swinging action, from one side to the other.
- In case of vertical cutting, move the hedge trimmer uniformly forward or up and down in an arc movement.
- In case of horizontal cutting, move the

hedge trimmer in a sickle-shaped movement to the edge of the hedge, so that cut branches fall to the ground.

- In order to achieve long straight lines, the placing of tensioned guiding cords is recommended.

## Cutting Shaped Hedges:

It is recommended that hedges be cut in a trapezoidal shape, in order to prevent stripping off of the lower branches. This corresponds to the natural plant growth and allows the hedge to thrive optimally. During cutting, only the new annual growths are reduced and thus a dense branching and a good screen will develop.

1. Cut the sides of a hedge first. To do this, move the hedge trimmer in the direction of growth from bottom to top. If you cut down from the top, the thinner branches will move out, which may result in some areas having sparse growth or holes.
2. Cut the top edge, according to taste, in a flat shape, roof shape or rounded shape
3. Trim young plants to the required shape. The main growth should remain undamaged until the hedge has reached the planned height. All other shoots are lopped off to half size.

## Care of Free-Growing Hedges:

Free-growing hedges are not shaped when cut, although they must be regularly maintained so the hedge does not become too high.

## Working Safely

- Do not use the high pruning saw when standing on a ladder or in an unsafe position.

- Do not be tempted to make unconsidered cuts. Doing so may endanger both yourself and others.
- Children must be supervised to ensure that they do not play with the equipment.
- Long use of the equipment can result in vibration-related circulatory disorders in the hands. However, the length of use can be extended by using suitable gloves or taking regular breaks. Note that a personal tendency for poor circulation, low outdoor temperatures, or high gripping forces during work will reduce the length of use.

## Maintenance/Cleaning



Repair and servicing work not described in this manual should always be carried by our Service Centre. Use only original parts.



Switch off the device and remove the battery before carrying out any work on the equipment.



Wear gloves while handling the blades.

Carry out the following maintenance and cleaning work regularly. This will guarantee a long and reliable service life.

- Before each use, check the hedge trimmer for obvious defects such as loose, worn or damaged parts. Check the secure seating of the bolts in the cutter bar.
- Do not use the unit if the blades are blunt or worn. This will overstress the motor and gearbox of the machine.
- Check coverings and safety devices for damage and correct seating. Replace these where necessary.
- Keep the ventilation slots and motor housing of the device clean. Use a

damp cloth or a brush to do this. Do not wash down the equipment with water, or submerge it in water.

- Do not use any cleaning agents or solvents. These could cause irreparable damage to the equipment. Chemical substances can attack the plastic parts of the equipment.
- Clean the cutter bar carefully after each use. Wipe it off with an oily cloth or spray it with a metal protective spray.
- The gears is maintenance free.

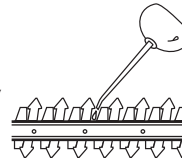

## Storage

- Keep the unit in the blade protection supplied, in a dry place and out of reach of children. Store the unit in a lying position or secured against falling over.

## Waste Disposal/Environmental Protection

Remove the battery from the device and take the device, accessories and packaging for environmentally friendly recycling.



Electric units do not belong with domestic waste.

- Return the unit to a recycling centre. The plastic and metal parts employed can be separated out and thus recycled use can be implemented. Ask our Service-Center for details.
- Defective units returned to us will be disposed of for free.
- Throw the cut grass on the compost. Do not throw it in the normal household waste.

## Spare Parts/Accessories

Spare parts and accessories can be obtained at [www.grizzly-service.eu](http://www.grizzly-service.eu)

If you have issues ordering, please use the contact form. If you have any other questions, contact the service centre (see "Service-Center" Page 17).

Position instruction manual	Position exploded drawing	Description	Order No.
A 1	51-57	Safety blade	13700703

## Guarantee

Dear Customer,

This equipment is provided with a 3-year guarantee from the date of purchase. In case of defects, you have statutory rights against the seller of the product. These statutory rights are not restricted by our guarantee presented below.

### Terms of Guarantee

The term of the guarantee begins on the date of purchase. Please retain the original receipt. This document is required as proof of purchase.

If a material or manufacturing defect occurs within three years of the date of purchase of this product, we will repair or replace – at our choice – the product for you free of charge. This guarantee requires the defective equipment and proof of purchase to be presented within the three-year period with a brief written description of what constitutes the defect and when it occurred.

If the defect is covered by our guarantee, you will receive either the repaired product or a new product. No new guarantee period begins on repair or replacement of the product.

### Guarantee Period and Statutory Claims for Defects

The guarantee period is not extended by the guarantee service. This also applies for replaced or repaired parts. Any damages and defects already present at the time of purchase must be reported immediately after unpacking. Repairs arising after expiry of the guarantee period are chargeable.

### Guarantee Cover

The equipment has been carefully produced in accordance with strict quality guidelines and conscientiously checked prior to delivery.

The guarantee applies for all material and manufacturing defects. This guarantee does not extend to cover product parts that are subject to normal wear and may therefore be considered as wearing parts (e.g. cutter bar) or to cover damage to breakable parts (e.g. switches).

This guarantee shall be invalid if the product has been damaged, used incorrectly or not maintained. Precise adherence to all of



the instructions specified in the operating manual is required for proper use of the product. Intended uses and actions against which the operating manual advises or warns must be categorically avoided. The product is designed only for private and not commercial use. The guarantee will be invalidated in case of misuse or improper handling, use of force, or interventions not undertaken by our authorised service branch.

### Processing in Case of Guarantee

To ensure efficient handling of your query, please follow the directions below:

- Please have the receipt and item number (IAN 317162\_1904) ready as proof of purchase for all enquiries.
- Please find the item number on the rating plate.
- Should functional errors or other defects occur, please initially contact the service department specified below by **telephone** or by **e-mail**. You will then receive further information on the processing of your complaint.
- After consultation with our customer service, a product recorded as defective can be sent postage paid to the service address communicated to you, with the proof of purchase (receipt) and specification of what constitutes the defect and when it occurred. In order to avoid acceptance problems and additional costs, please be sure to use only the address communicated to you. Ensure that the consignment is not sent carriage forward or by bulky goods, express or other special freight. Please send the equipment inc. all accessories supplied at the time of purchase and ensure adequate, safe transport packaging.

## Repair Service

For a charge, **repairs not covered by the guarantee** can be carried out by our service branch, which will be happy to issue a cost estimate for you.

We can handle only equipment that has been sent with adequate packaging and postage.

**Attention:** Please send your equipment to our service branch in clean condition and with an indication of the defect.

Equipment sent carriage forward or by bulky goods, express or other special freight will not be accepted.

We will dispose of your defective devices free of charge when you send them to us.

## Service-Center

**GB** **Service Great Britain**  
 Tel.: 0800 404 7657  
 E-Mail: grizzly@lidl.co.uk  
**IAN 317162\_1904**

**IE** **Service Ireland**  
**NI** **Service Northern Ireland**  
 Tel.: 1890 930 034  
 (0,08 EUR/Min., (peak))  
 (0,06 EUR/Min., (off peak))  
 E-Mail: grizzly@lidl.ie  
**IAN 317162\_1904**

## Importer

Please note that the following address is not a service address. Please initially contact the service centre specified above.

**Grizzly Tools GmbH & Co. KG**  
 Stockstädter Straße 20  
 DE-63762 Großostheim  
 GERMANY  
 www.grizzly-service.eu

## Trouble Shooting

Problem	Possible cause	Troubleshooting
Device does not start	Rechargeable battery (15) discharged	Charge the battery (15) (observe the separate operating instructions for the rechargeable battery and charger)
	Rechargeable battery (15) not inserted	Insert rechargeable battery (See section "Remove/insert battery")
	Switch lock (10) has not been activated properly	Switch it on (see 'Operation')
	On/off switch (11) is broken	Repair by service centre
	Worn out carbon brushes	
	Defective motor	
Device works with interruptions	Internal loose contact	Repair by service centre
	On/off switch (11) is broken	
Blade safety bar (1) is getting hot	Blade safety bar (1) is blunt	Sharpen or replace blade safety bar (1) (service centre)
	Blade safety bar (1) contains nicks	Check or replace the blade safety bar (1) (service centre)
	Too much friction due to lack of lubrication	Lubricate the blade safety bar (1)
Bad cutting results	Too much friction due to lack of lubrication	Lubricate the blade safety bar (1)
	Dirty blade safety bar	Clean the blade safety bar (1)
	Blade safety bar (1) is blunt	Have the blade safety bar (1) sharpened or replaced (service centre)
	Bad cutting technique	See 'Working with the device'
	Rechargeable battery (15) not fully charged	Charge the battery (15) (observe the separate operating instructions for the rechargeable battery and charger)

## Sommaire

<b>Introduction .....</b>	<b>19</b>	Retirer/installer la batterie.....	29
<b>Fins d'utilisation.....</b>	<b>19</b>	Mise en marche et arrêt de l'appareil.	29
<b>Description générale .....</b>	<b>20</b>	Travailler avec l'appareil.....	30
Volume de la livraison .....	20	Déposer appareil.....	30
Description du fonctionnement.....	20	Techniques de taille .....	30
Vue synoptique .....	20	<b>Travailler en sécurité.....</b>	<b>31</b>
<b>Données techniques .....</b>	<b>20</b>	<b>Entretien et nettoyage .....</b>	<b>31</b>
<b>Instructions de sécurité.....</b>	<b>21</b>	<b>Rangement .....</b>	<b>31</b>
Symboles et pictogrammes .....	21	<b>Élimination/Protection de</b>	<b>32</b>
Instructions de sécurité générales .....	22	<b>l'environnement .....</b>	<b>32</b>
Consignes de sécurité générales pour		<b>Pièces de rechange/Accessoires .</b>	<b>32</b>
outils électriques .....	23	<b>Dépannage .....</b>	<b>33</b>
Mises en garde de sécurité des taille-		<b>Garantie .....</b>	<b>34</b>
haies .....	26	<b>Service Réparations .....</b>	<b>35</b>
<b>Montage .....</b>	<b>28</b>	<b>Service-Center .....</b>	<b>35</b>
<b>Utilisation .....</b>	<b>28</b>	<b>Importateur .....</b>	<b>35</b>
Régler le manche télescopique.....	28	<b>Traduction de la déclaration</b>	<b>35</b>
Basculement du bâti de couteau.....	28	<b>de conformité CE originale .....</b>	<b>73</b>
Fixer la bande d'épaule.....	29	<b>Vue éclatée .....</b>	<b>77</b>

## Introduction

Toutes nos félicitations pour l'achat de votre nouvel appareil. Vous avez ainsi choisi un produit de qualité supérieure. La qualité de l'appareil a été vérifiée pendant la production et il a été soumis à un contrôle final. Le fonctionnement de votre appareil est donc ainsi garanti.



La notice d'utilisation fait partie de ce produit. Elle contient des instructions importantes pour la sécurité, l'utilisation et l'élimination des déchets. Avant d'utiliser ce produit, lisez attentivement les consignes d'emploi et de sécurité. N'utilisez le produit que tel que décrit et uniquement pour les domaines d'emploi indiqués. Conservez cette notice et remettez-la avec tous les documents si vous cédez le produit à un tiers.

## Fins d'utilisation

L'appareil est uniquement destiné à la coupe et au débroussaillage des haies, buissons et arbustes dans le domaine domestique. Toute autre utilisation qui n'est pas autorisée expressément dans ce mode d'emploi peut conduire à un endommagement de l'appareil et présenter un réel danger pour l'utilisateur.

L'appareil est destiné à une utilisation par des adultes. Les jeunes gens âgés de plus de 16 ans sont autorisés à utiliser l'appareil sous surveillance d'un adulte. N'utilisez pas le taille haie par temps de pluie ou sur des haies mouillées.

L'opérateur ou l'utilisateur est responsable des accidents ou dommages survenant à d'autres personnes ou à leurs biens. Le constructeur décline toute responsabilité en cas de dommages qui seraient occasion-

nés par une utilisation non conforme ou une manipulation inappropriée de l'appareil.

 N'utilisez jamais l'appareil avec des lames époutées. Faites réaffûter les lames régulièrement pour ne pas perdre le droit à la garantie.

L'appareil fait partie de la gamme Parkside X 20 V TEAM et peut être utilisé avec les batteries de la gamme Parkside X 20 V TEAM. Les batteries doivent être chargées uniquement avec des chargeurs appartenant à la gamme Parkside X 20 V TEAM.

## Description générale



Vous trouverez les images correspondantes à l'arrière et à l'avant de ce document, sur la couverture.

## Volume de la livraison

- Taille-haies télescopique sans fil (en deux parties)
- Protection de lame
- Bande d'épaule
- Clé Allen
- Utilisation originale



**La batterie et le chargeur ne sont pas compris dans le matériel livré !**

## Description du fonctionnement

Le taille-haies télescopique sans fil possède une propulsion électrique. Le dispositif de coupe du taille haie est constitué par un bloc porte-lames de sécurité à double action. Au cours de l'opération de coupe, les dents de coupe se

déplacent selon un mouvement linéaire. Le bâti de couteau de sécurité peut être réglé dans 11 positions d'angle. Pour la protection de l'utilisateur, l'appareil ne peut fonctionner que si l'on appuie sur l'interrupteur de sécurité. Reportez-vous aux pages suivantes en ce qui concerne la fonction des pièces.

## Vue synoptique

- A**
- 1 Porte-lames de sécurité
  - 2 Tête du moteur
  - 3 Touche de déverrouillage
  - 4 Articulation coudée
  - 5 Écrou-raccord
  - 6 Tube télescopique
  - 7 Molette de serrage
  - 8 Poignée avec rembourrage
  - 9 Anneau de transport
  - 10 Verrouillage d'enclenchement
  - 11 Interrupteur Marche/Arrêt
  - 12 Bande d'épaule
  - 13 Mousqueton
  - 14 Chargeur
  - 15 Batterie
  - 16 Protection de lame
- B**
- 17 Filetage fixation tête du moteur
  - 18 Butée de montage et fixation
- A**
- 19 Clé Allen

## Données techniques

Taille-haies télescopique sans fil  
 ..... PTHSA 20-Li A2  
 Tension de moteur U..... 20 V==  
 Vitesse de rotation à vide  $n_0$ ..... 1150 min<sup>-1</sup>  
 Type de protection ..... IPX0  
 Poids (avec batterie).....3,8 kg  
 Longueur de coupe ..... 410 mm  
 Distance entre les dents ..... env. 15 mm  
 diamètre de branche max ..... 12 mm

Niveau de pression acoustique  
 $(L_{pA})$  ..... 73,7 dB(A);  $K_{pA} = 3$  dB  
 Niveau de puissance acoustique  $(L_{WA})$   
 mesuré..... 86,4 dB(A);  $K_{WA} = 2,26$  dB  
 garanti ..... 92 dB(A)  
 Vibration  $(a_r)$   
 sur la poignée 1,804 m/s<sup>2</sup>;  $K = 1,5$  m/s<sup>2</sup>  
 sur la poignée avec  
 rembourrage ...2,113 m/s<sup>2</sup>;  $K = 1,5$  m/s<sup>2</sup>

La valeur totale de vibrations déclarée a été mesurée conformément à une méthode d'essai normalisée et peut être utilisée pour comparer un outil à un autre. L'indication du fait que la valeur totale de vibrations déclarée peut également être utilisée pour une évaluation préliminaire de l'exposition.



#### **Avertissement :**

L'émission de vibration au cours de l'utilisation réelle de l'outil électrique peut différer de la valeur totale déclarée, selon les méthodes d'utilisation de l'outil.

Essayez de maintenir aussi faible que possible la contrainte que constituent les vibrations. Mesures à titre d'exemple pour réduire la contrainte que constituent les vibrations : porter des gants lors de l'utilisation de l'outil et limiter le temps de travail. Il faut à ce titre tenir compte de toutes les parties du cycle d'exploitation (par exemple les temps au cours desquels l'outil électroportatif est éteint, et ceux au cours desquels il est certes allumé mais fonctionne hors charge).



**Attention ! Vous trouverez une liste actualisée de la compatibilité des batteries à l'adresse : [www.lidl.de/akku](http://www.lidl.de/akku)**

Cet appareil peut être alimenté exclusivement par les batteries suivantes : PAP 20 A1, PAP 20 A2, PAP 20 A3. Ces batteries peuvent être rechargées avec les chargeurs suivants : PLG 20 A1, PLG 20 A3, PDSL G 20 A1.

## **Instructions de sécurité**

Ce chapitre traite des règles de base concernant la sécurité pour travailler avec le taille-haie à manche long .

## **Symboles et pictogrammes**

### **Symboles utilisés dans le mode d'emploi**



**Symbole de danger et indications relatives à la prévention de dommages corporels ou matériels.**



**Pictogramme de danger avec informations de prévention des dommages aux personnes par décharge électrique.**



Symbole d'interdiction et indications relatives à la prévention de dommages.



Symboles de remarque et informations permettant une meilleure utilisation de l'appareil.

### **Symboles apposés sur l'appareil**



Attention!



Avant d'utiliser l'appareil, lisez attentivement les instructions d'emploi.

FR BE



Portez un équipement de protection personnelle. Portez toujours des lunettes de protection ou une protection faciale, une protection acoustique et un casque.



Portez des gants de protection contre les coupures.



Portez des chaussures de sécurité antidérapantes.



Éloigner les personnes de l'appareil.



N'utilisez pas la machine en cas de pluie. L'appareil ne doit pas devenir humide ni être utilisé dans un environnement humide.

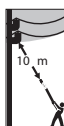

Danger de mort par décharge électrique! Tenez vous à une distance d'au moins 10 m de toute ligne électrique aérienne.



Attention! Chute d'objets. En particulier en cas de coupe au-dessus de la tête.



Attention ! Risque de blessure par lames en mouvement.



Longueur de coupe



Otez l'accumulateur de l'appareil avant tout entretien de l'appareil.



Indication du niveau garanti de puissance sonore maximale  $L_{WA}$  en dB.



Les machines n'ont pas leur place dans les ordures ménagères.



Parkside X 20 V TEAM

## Instructions de sécurité générales



Avant que vous commenciez à travailler avec cet appareil, nous vous prions de vous familiariser consciencieusement avec toutes les pièces et tous les éléments de commande. Exercez-vous tout d'abord à utiliser l'appareil et n'hésitez pas à demander à un utilisateur expérimenté ou à un spécialiste qu'il vous explique le fonctionnement, le mode d'action ainsi que les différentes techniques de travail que l'appareil vous offre. Assurez-vous qu'en cas d'urgence, vous pourrez immédiatement arrêter l'appareil. Une utilisation non conforme de l'appareil risque de provoquer de graves blessures.

Si un accident ou un incident se produit pendant le fonctionnement, l'appareil doit être immédiatement mis hors tension et la batterie retirée de l'appareil ou la fiche secteur débranchée. Appliquez les premiers soins et consultez un médecin. Pour l'élimination des pannes, lisez le chapitre correspondant « Recherche des pannes » ou contactez notre service après-vente.



### AUTRES RISQUES

Même si vous utilisez cet outil électrique de manière conforme, il existe malgré tout d'autres risques. Les dangers suivants peuvent se produire en fonction de la méthode de construction et du modèle de cet outil électrique :

- Coupures
- Dommages affectant l'ouïe si aucune protection d'ouïe appropriée n'est portée.
- Ennuis de santé engendrés par les vibrations affectant les bras et les

mains si l'appareil est utilisé pendant une longue période ou s'il n'est pas employé de manière conforme ou correctement entretenu.

## Consignes de sécurité générales pour outils électriques



**AVERTISSEMENT !** Lisez toutes les consignes de sécurité et les instructions. Des omissions lors de l'observation des consignes de sécurité et des instructions peuvent causer une décharge électrique, un incendie et / ou de graves blessures.

### Conservez toutes les consignes de sécurité et les instructions pour les consulter ultérieurement.

Le terme «outil» dans les avertissements fait référence à votre outil électrique alimenté par le secteur (avec cordon d'alimentation) ou votre outil fonctionnant sur batterie (sans cordon d'alimentation).

## 1) SÉCURITÉ DE LA ZONE DE TRAVAIL

- a) **Conserver la zone de travail propre et bien éclairée.** Les zones en désordre ou sombres sont propices aux accidents.
- b) **Ne pas faire fonctionner les outils électriques en atmosphère explosive, par exemple en présence de liquides inflammables, de gaz ou de poussières.** Les outils électriques produisent des étincelles qui peuvent enflammer les poussières ou les fumées.
- c) **Maintenir les enfants et les personnes présentes à l'écart pendant l'utilisation de l'outil.** Les distractions peuvent vous faire perdre le contrôle de l'outil.

## 2) SÉCURITÉ ÉLECTRIQUE



Prudence : vous éviterez ainsi les blessures et les accidents dus au choc électrique :

- a) **Il faut que les fiches de l'outil électrique soient adaptées au socle. Ne jamais modifier la fiche de quelque façon que ce soit. Ne pas utiliser d'adaptateurs avec des outils à branchement de terre.** Des fiches non modifiées et des socles adaptés réduiront le risque de choc électrique.
- b) **Éviter tout contact du corps avec des surfaces reliées à la terre telles que les tuyaux, les radiateurs, les cuisinières et les réfrigérateurs.** Il existe un risque accru de choc électrique si votre corps est relié à la terre.
- c) **Ne pas exposer les outils à la pluie ou à des conditions humides.** La pénétration d'eau à l'intérieur d'un outil augmentera le risque de choc électrique.
- d) **Ne pas maltraiter le cordon. Ne jamais utiliser le cordon pour porter, tirer ou débrancher l'outil. Maintenir le cordon à l'écart de la chaleur, du lubrifiant, des arêtes ou des parties en mouvement.** Des cordons endommagés ou emmêlés augmentent le risque de choc électrique.
- e) **Lorsqu'on utilise un outil à l'extérieur, utiliser un prolongateur adapté à l'utilisation extérieure.** L'utilisation d'un cordon adapté à l'utilisation extérieure réduit le risque de choc électrique.

f) **Si l'usage d'un outil dans un emplacement humide est inévitable, utiliser une alimentation protégée par un dispositif à courant différentiel résiduel (RCD) avec un courant de déclenchement de 30 milliampères ou moins.** L'usage d'un RCD réduit le risque de choc électrique.

### 3) SÉCURITÉ DES PERSONNES

a) **Rester vigilant, regarder ce que vous êtes en train de faire et faire preuve de bon sens dans votre utilisation de l'outil. Ne pas utiliser un outil lorsque vous êtes fatigué ou sous l'emprise de drogues, d'alcool ou de médicaments.** Un moment d'inattention en cours d'utilisation d'un outil peut entraîner des blessures graves des personnes.

b) **Utiliser un équipement de sécurité. Toujours porter une protection pour les yeux.** Les équipements de sécurité tels que les masques contre les poussières, les chaussures de sécurité antidérapantes, les casques ou les protections acoustiques utilisés pour les conditions appropriées réduiront les blessures de personnes.

c) **Évitez une mise en service non prévue. Assurez-vous que l'outil électrique est éteint avant que vous ne le connectiez à l'alimentation en courant et / ou à l'accumulateur, le portiez ou le déplaciez.** Porter les outils en ayant le doigt sur l'interrupteur ou brancher des outils dont l'interrupteur est en position marche est source d'accidents.

d) **Retirer toute clé de réglage avant de mettre l'outil en marche.** Une clé laissée fixée sur une partie tournante de l'outil peut donner lieu à des blessures de personnes.

e) **Ne pas se précipiter. Garder une position et un équilibre adaptés à tout moment.** Cela permet un meilleur contrôle de l'outil dans des situations inattendues.

f) **S'habiller de manière adaptée. Ne pas porter de vêtements amples ou de bijoux. Garder les cheveux, les vêtements et les gants à distance des parties en mouvement.** Des vêtements amples, des bijoux ou les cheveux longs peuvent être pris dans des parties en mouvement.

g) **Lorsque des dispositifs d'aspiration ou de réception peuvent être montés, vérifiez que ceux-ci sont connectés et correctement utilisés.** L'utilisation d'un dispositif d'aspiration diminue le risque de formation de poussières.

### 4) UTILISATION ET ENTRETIEN DE L'OUTIL



Prudence : Vous éviterez ainsi accidents et blessures :

a) **Ne pas forcer l'outil. Utiliser l'outil adapté à votre application.** L'outil adapté réalisera mieux le travail et de manière plus sûre au régime pour lequel il a été construit.

b) **Ne pas utiliser l'outil si l'interrupteur ne permet pas de passer de l'état de marche à arrêt et vice versa.** Tout outil qui ne peut



pas être commandé par l'interrupteur est dangereux et il faut le réparer.

- c) **Débranchez la fiche de la prise et/ou retirez la batterie avant de régler l'appareil, changer les accessoires ou ranger l'appareil.** De telles mesures de sécurité préventives réduisent le risque de démarrage accidentel de l'outil.
- d) **Conserver les outils à l'arrêt hors de la portée des enfants et ne pas permettre à des personnes ne connaissant pas l'outil ou les présentes instructions de le faire fonctionner.** Les outils sont dangereux entre les mains d'utilisateurs novices.
- e) **Observer la maintenance de l'outil. Vérifier qu'il n'y a pas de mauvais alignement ou de blocage des parties mobiles, des pièces cassées ou toute autre condition pouvant affecter le fonctionnement de l'outil. En cas de dommages, faire réparer l'outil avant de l'utiliser.** De nombreux accidents sont dus à des outils mal entretenus.
- f) **Garder affûtés et propres les outils permettant de couper.** Des outils destinés à couper correctement entretenus avec des pièces coupantes tranchantes sont moins susceptibles de bloquer et sont plus faciles à contrôler.
- g) **Utiliser l'outil, les accessoires et les lames etc., conformément à ces instructions, en tenant compte des conditions de travail et du travail à réaliser.** L'utilisation de l'outil pour des opérations différentes de celles prévues pourrait donner lieu à des situations dangereuses.

## 5) UTILISATION ET MANIPULATION DE L'APPAREIL SANS FIL

- a) **Charger les accumulateurs uniquement avec les chargeurs qui sont recommandés par le fabricant.** Il y a un risque d'incendie si un chargeur, approprié pour un type précis d'accumulateur, est utilisé avec d'autres accumulateurs.
- b) **N'utiliser que les accumulateurs prévus à cet effet avec les outils électriques.** L'utilisation d'un autre accumulateur peut entraîner des blessures ou déclencher un incendie.
- c) **Tenir l'accumulateur non utilisé à distance des trombones de bureau, des pièces de monnaie, des clés, des clous, des vis ou de tous autres petits objets en métal qui pourraient causer un découplage des contacts.** Un court-circuit entre les contacts d'accumulateur peut entraîner des combustions ou un début d'incendie.
- d) **En cas de mauvaise utilisation, le liquide peut sortir de l'accumulateur. Évitez tout contact avec celui-ci. En cas de contact accidentel, rincer avec de l'eau. Si le liquide pénètre dans les yeux, consulter un médecin.** Des fuites de liquide provenant de l'accumulateur peuvent entraîner des irritations de la peau ou des brûlures.

## 6) MAINTENANCE ET ENTRETIEN

- a) **Faire entretenir l'outil par un réparateur qualifié utilisant uniquement des pièces de rechange identiques.** Cela assurera que la sécurité de l'outil est maintenue.

## Mises en garde de sécurité des taille-haies

- **N'approchez aucune partie du corps de la lame de coupe. Ne pas enlever le matériau coupé ou ne pas tenir le matériau à couper lorsque les lames sont mobiles. S'assurer que l'interrupteur est fermé lors de l'élimination du matériau resté coincé. Avant le montage, retirez également la batterie de l'appareil.** Un moment d'inattention en cours d'utilisation du taille-haies peut entraîner un accident corporel grave.
- **Porter le taille-haies par la poignée, la lame de coupe étant à l'arrêt. Pendant le transport ou l'entreposage du taille-haies, toujours recouvrir le dispositif de coupe de son enveloppe de protection (16).** Une manipulation appropriée du taille-haies réduira l'éventualité d'un accident corporel provenant des lames de coupe.
- **Garantissez toujours que toutes les poignées et dispositifs de sécurité sont montés lors de l'utilisation du taille-haie.** N'essayez jamais d'utiliser un taille-haie incomplet ou avec une modification non acceptée.
- Familiarisez-vous toujours avec votre environnement et faites attention aux dangers possibles que vous pouvez peut-être ne pas entendre pendant que vous travaillez.
- Lors du transport ou du stockage du taille-haie, il faut toujours recouvrir le dispositif de coupe avec la protection correspondante.
- **Tenez l'outil électrique uniquement par les surfaces de préhension isolées, car la lame de coupe peut venir en contact avec des lignes électriques non visibles ou son propre câble d'alimentation secteur.** Le contact de la lame de coupe avec une ligne sous tension peut mettre les parties d'appareil métalliques également sous tension et conduire à un choc électrique.
- Inspectez soigneusement la surface à couper et retirez toutes les clôtures en fil métallique ou autres corps étrangers.
- Avant utilisation, examinez l'état de sécurité de l'élagueur à long manche. Après une chute de l'appareil, vérifiez s'il ne présente pas des dommages ou un fonctionnement défectueux.
- Lisez attentivement le mode d'emploi avant d'essayer d'utiliser l'appareil.
- CE TAILLE-HAIE PEUT PROVOQUER DES BLESSURES GRAVES ! Lisez attentivement les instructions pour manipuler correctement, préparer, entretenir, démarrer et arrêter le taille-haie. Familiarisez-vous avec toutes les pièces et avec l'utilisation correcte du taille-haie.
- Attention aux câbles électriques en surface.
- Il faut éviter d'utiliser le taille-haie si des personnes, notamment des enfants, se trouvent à proximité.
- Si le dispositif de coupe touche un corps étranger ou si les bruits de fonctionnement s'amplifient ou si le taille-haie vibre fortement, éteignez le taille-haie et laissez-le s'arrêter. Retirez la batterie et prenez les mesures suivantes :
  - vérifier les dommages ;
  - vérifier les pièces desserrées et fixer toutes les pièces desserrées ;
  - remplacer ou faire réparer les pièces endommagées par des pièces équivalentes.
- L'appareil doit être arrêté avant :
  - le nettoyage ou la suppression d'un blocage ;

- la vérification, l'entretien ou le travail sur le taille-haie ;
- le réglage de la position de travail du dispositif de coupe ;
- lorsque le taille-haie est sans surveillance.
- Vérifiez toujours que le taille-haie se trouve dans l'une des positions de travail prescrites avant de le démarrer.
- Pendant le fonctionnement du taille-haie, il faut toujours s'assurer d'avoir un maintien sûr.
- N'utilisez pas le taille-haie avec un dispositif de coupe défectueux ou fortement usé.
- Tenez correctement le taille-haie avec les deux mains. Utilisez toujours les deux mains lorsque le taille-haie possède deux poignées.
- Lorsque le taille-haie est arrêté pour maintenance, inspection ou stockage, éteignez le taille-haie, retirez la batterie et assurez-vous que toutes les pièces en rotation se sont arrêtées. Laissez refroidir la machine avant de la vérifier, régler, etc.
- Laissez toujours refroidir le taille-haie avant de le stocker.
- **S'assurer que l'appareil est éteint avant de brancher l'accumulateur.** Le branchement d'un accumulateur sur un appareil électrique en marche, peut entraîner des accidents.
- **Chargez vos batteries uniquement à l'intérieur d'un local car le chargeur n'a été conçu que pour ce type d'utilisation.**
- **Pour réduire le risque d'une décharge électrique, retirez la fiche du chargeur de la prise de courant avant de le nettoyer.**
- **Ne laissez pas l'accumulateur exposé pendant une longue durée aux rayons du soleil et ne**

**posez pas celui-ci sur un radiateur.** La chaleur nuit à l'accumulateur et il existe un risque d'explosion.

- **Laissez refroidir un accumulateur chaud avant de procéder au chargement.**
- **N'ouvrez pas l'accumulateur et évitez tout dommage mécanique à l'accumulateur. Il existe un risque de court-circuit ;** de plus il peut y avoir une émanation de vapeurs qui irritent les voies respiratoires. Ventilez le local et en cas de troubles, consultez un médecin. En cas de contact avec la peau ou les yeux rincez avec de l'eau les parties concernées ou un neutralisateur et consultez un médecin.
- **N'utilisez aucune batterie non rechargeable.** Ceci pourrait endommager l'appareil.
- L'appareil ne doit pas être utilisé par des enfants.
- **N'utilisez pas d'accessoires non recommandés par PARKSIDE.** Cela pourrait entraîner une électrocution ou un incendie.



**Respectez les consignes de sécurité et informations relatives au chargement et à l'utilisation correcte qui sont indiquées dans la notice d'utilisation de votre batterie et chargeur de la gamme Parkside X 20 V Team. Vous trouverez une description détaillée du processus de charge et de plus amples informations dans ce mode d'emploi séparé.**

## B Montage



**Avant le montage, retirez la batterie de l'appareil. Insérez la batterie uniquement lorsque l'appareil est monté correctement. Vous risquez de vous blesser !**



Utilisez exclusivement des pièces d'origine. Risque de blessures !

1. Déballez l'appareil et contrôlez s'il est au complet.
2. Insérez la tête du moteur (2) sur le manche tubulaire du tube télescopique (6). Poussez la tête du moteur (2) jusqu'à la butée de montage (18) sur le tube télescopique (6). La position est définie par la fixation (18).  
Veillez à ce que les rainures et les encoches coïncident. Voir vue détaillée à la figure **B**.
3. Fixez la tête du moteur (2) et le tube télescopique (6) avec l'écrou-raccord (5). Pour cela, vissez l'écrou-raccord (5) dans le sens horaire  sur le filetage de la fixation de la tête du moteur (17) et resserrez l'écrou-raccord (5) à la main.

## Utilisation



**N'utilisez jamais l'appareil sans protection pour les mains. Pour travailler avec l'appareil, portez des vêtements adaptés et des gants de travail.**

**Assurez-vous avant chaque utilisation que l'appareil est en état de marche. L'interrupteur marche/arrêt (A11) et le**

**verrouillage d'enclenchement (A10) ne doivent pas être bloqués. Ils doivent arrêter le moteur dès qu'ils ont été lâchés. Si un interrupteur est endommagé, il ne faut plus travailler avec l'appareil.**



Veillez observer les normes de protection contre les nuisances acoustiques ainsi que les prescriptions et directives locales en vigueur. Il se peut que les administrations interdisent ou limitent l'utilisation de l'appareil certains jours (par exemple le dimanche et les jours fériés), au cours de certaines heures de la journée (le midi, le soir, la nuit), ou dans certaines zones urbaines (stations thermales, cliniques, hospices, etc.).

## C Régler le manche télescopique

Le tube télescopique (6) peut être réglé en continu à l'aide de la molette de serrage (7).

1. Ouvrez la molette de serrage (7).
2. Tenez l'appareil par la poignée (8) et le tube télescopique (6) et modifiez la longueur du manche en poussant ou en tirant.
3. Fermez la molette de serrage (7).

## D Basculement du bâti de couteau

1. Placez le bâti de couteau de sécurité (1) sur la partie inférieure de la tête du moteur (2).
2. Appuyez sur le bouton de déverrouillage (3).
3. Basculez la tête du moteur (2) avec le bâti de couteau de sécurité (1) dans la

position d'angle souhaitée et relâchez le bouton de déverrouillage (3). La tête du moteur (2) s'enclenche à nouveau. 11 positions d'enclenchement sont possibles.



Les niveaux d'enclenchement sont affichés sur le carter de l'appareil. Le niveau d'enclenchement actuel est identifié par une flèche.

## Fixer la bande d'épaule



**La sangle de transport (A12) est équipée d'un dispositif de détachement rapide qui permet de détacher rapidement l'appareil de la sangle de transport en cas de danger. Pour ouvrir la fermeture enfichable (A12a), appuyez simultanément sur les deux pinces (A12b).**

1. Attachez la bande d'épaule. Ne portez pas la bandoulière en travers sur la poitrine.
2. Fixez le mousqueton de la bande d'épaule (A13) à l'anneau porteur (A9) sur le tube de l'appareil.
3. Réglez la longueur de la courroie de telle sorte que le mousqueton (A13) de la bande d'épaule (A12) soit à peu près à la hauteur de votre hanche.



Vous pouvez modifier la position de l'œillet de transport (9). Desserrez l'œillet de transport (9) avec la clé Allen (19) fournie et décalez-le sur le tube vers la position souhaitée.

Fixez ensuite à nouveau l'œillet de transport (9). La clé Allen (19) se situe sur la poignée à côté du tiroir de la batterie.

## Retirer/installer la batterie

1. Pour enlever la batterie (A15) de l'appareil, appuyez sur le bouton de déverrouillage sur la batterie et retirez la batterie.
2. Procédez à l'insertion de la batterie (A15) en glissant la batterie le long du rail de guidage. Elle s'enclenche avec un déclic.



**Respectez les consignes de sécurité et les indications relatives à un usage correct qui sont mentionnées dans le mode d'emploi séparé de votre batterie de la gamme Parkside X 20 V Team.**

## Mise en marche et arrêt de l'appareil



Veillez à ce que l'appareil soit stable. Tenez l'appareil à deux mains tout en conservant une distance de sécurité par rapport à votre corps. Veillez à ce l'appareil ne soit en contact avec aucun objet avant de le mettre en marche.

1. Pour mettre l'appareil en marche, maintenez le bouton de sécurité (A10) enfoncé et appuyez en même temps sur le bouton marche/ arrêt (A11). Le taillie haie fonctionne alors à sa vitesse maximum.
2. Si vous relâchez la pression sur l'interrupteur Marche/Arrêt (A11), l'appareil s'arrête de fonctionner.

## Travailler avec l'appareil

 Voir également les figures au verso du volet pliant pour utiliser la taille-haie télescopique sans fil.

 En taillant, veillez à ne pas entrer en contact avec des objets tels que fils de grillage ou tuteurs de plantes. Ceci peut conduire à des dommages sur la lame.

- Assurez-vous que la bande d'épaule (A12) soit ajusté de manière confortable, pour que vous puissiez porter l'appareil plus aisément.
- En cas de blocage des lames causé par des objets solides, arrêtez immédiatement l'appareil, retirez la batterie et retirez ensuite l'objet.
- Évitez de solliciter excessivement l'appareil pendant le travail.

## Déposer appareil

- Commencez par placer l'appareil avec la tête du moteur (A2) sur le sol.
- Il faut placer le porte-lames de sécurité (A1) sans pression sur le sol.
- En principe, n'exercez pas de pression statique sur le porte-lames de sécurité (A1).

## Techniques de taille

- Coupez les grosses branches auparavant avec des cisailles à élaguer.
- Le bloc de lames à double tranchant permet de couper dans les deux sens ou d'un côté à l'autre grâce à des mouvements de balancement.
- Pour la coupe verticale, déplacez la taille haie régulièrement vers l'avant ou bien en forme d'arc vers le haut et vers

le bas.

- Pour la coupe horizontale, déplacez la taille haie en forme de faucille vers le bord de la haie pour que les branches coupées tombent au sol.
- Pour obtenir de longues lignes droites, il est recommandé de tendre des fils.

## Coupe des haies :

Il est recommandé de tailler les haies en forme de trapèze afin d'éviter le dénudement des basses branches. Ceci correspond à la croissance naturelle des plantes et permet de faire pousser les haies de façon optimale. Lors de la coupe, seules les nouvelles pousses de l'année sont réduites et ainsi, il se forme un entrelacement dense de branches et une bonne protection.

1. Coupez tout d'abord les côtés d'une haie. Déplacez la taille haie dans le sens de la croissance du bas vers le haut. Si vous taillez du haut vers le bas, les branches fines se déplacent vers l'extérieur et il peut se former des endroits peu fournis ou des trous.
2. Taillez ensuite le bord supérieur comme vous le désirez: droit, en forme de toit ou en arrondi.
3. Taillez déjà les jeunes plantes à la forme que vous désirez. Il est préférable que la pousse principale ne soit pas endommagée jusqu'à ce que la haie ait atteint la hauteur prévue. Toutes les autres pousses sont réduites de moitié.

## Soin des haies poussant librement :

Les haies qui poussent librement ne sont pas taillées selon une forme spéciale, toutefois il faut les entretenir régulièrement afin que la haie ne pousse pas trop haut.

## Travailler en sécurité

- N'utilisez pas l'élagueur à long manche en étant sur une échelle ou à partir de tout emplacement instable.
- Ne coupez pas les branches d'une manière inconsidérée. Cela pourrait vous mettre en danger vous-mêmes et d'autres personnes.
- Prenez toute mesure utile pour être sûr que les enfants ne jouent pas avec cet appareil.
- Changez régulièrement votre position de travail. Une utilisation plus longue de l'appareil peut mener à de mauvaises irrigations sanguines conditionnées par la vibration des mains. Cependant, vous pouvez prolonger la durée d'utilisation en portant des gants appropriés ou en faisant régulièrement des pauses. Faites attention à ce que la condition physique, une mauvaise irrigation sanguine, de basses températures extérieures ou des travaux nécessitant de grandes forces diminuent la durée d'utilisation.

## Entretien et nettoyage



Faites exécuter les travaux d'entretien et de réparation qui ne sont pas mentionnés dans cette notice par notre Centre de services. Utilisez exclusivement des pièces d'origine!



Avant tout travail, mettez l'appareil hors tension et retirez la batterie de l'appareil.



Portez des gants pour manipuler les lames.

Exécutez régulièrement les travaux d'entretien et de nettoyage suivants. Ceci est une garantie d'utilisation longue et fiable.

- Avant chaque usage, contrôlez si des vices évidents tels que pièces dévissées, usées ou endommagées apparaissent sur le taille haie. Vérifiez que les vis sont bien fixées sur le bloc de lames.
- Ne procédez pas à la coupe avec des lames émoussées ou usées; vous surchargez sinon le moteur et la transmission de votre appareil.
- Vérifiez que les couvercles et dispositifs de protection ne sont pas endommagés et sont correctement fixés. Remplacez-les le cas échéant.
- Nettoyez la fente d'aération et le boîtier moteur à l'aide d'un chiffon humide ou d'une brosse. Il ne faut pas arroser l'appareil d'eau, ni le poser dans l'eau.
- N'utilisez ni détergent ni solvant. Vous pourriez ainsi abîmer l'appareil irréparablement. Les substances chimiques peuvent attaquer les pièces de plastique de l'appareil.
- Conservez l'appareil toujours propre. Après chaque utilisation de l'appareil, vous devez :

- nettoyer la lame (avec un chiffon imbibé d'huile) ;
- lubrifier les barres porte-lame à l'aide d'une burette ou d'un aérosol.

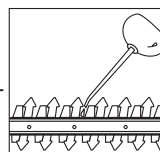

- La transmission est sans entretien.

## Rangement

- Rangez le taille haie dans un endroit sec dans le protège-lame fourni et conservez-le hors de portée des enfants. Rangez l'appareil horizontalement ou sécurisé qu'il ne bascule pas.

## Elimination/Protection de l'environnement

Retirez l'accumulateur de l'appareil et déposez l'appareil, les accessoires et l'emballage dans un centre de recyclage écologiquement.



Les machines n'ont pas leur place dans les ordures ménagères.

- Portez l'appareil à un point de recyclage. Les différents composants en plastique et en métal peuvent être séparés selon leur nature et subir un recyclage. Demandez conseil sur ce point à notre centre de services.
- Nous exécutons gratuitement l'élimination des déchets de vos appareils renvoyés défectueux.
- Jetez les déchets de coupe dans le composte et non pas dans les ordures ménagères.

## Pièces de rechange/Accessoires

**Vous obtiendrez des pièces de rechange et des accessoires à l'adresse [www.grizzly-service.eu](http://www.grizzly-service.eu)**

Si vous avez des problèmes lors du passage de la commande, merci d'utiliser le formulaire de contact. Pour toute autre question, adressez-vous au "Service-Center" (voir page 35).

Position Notice d'utilisation	Position Vue éclatée	Désignation	N° de commande
A 1	51-57	Porte-lames de sécurité	13700703



## Dépannage

Problème	Cause possible	Dépannage
L'outil ne démarre pas	Décharger la batterie (15)	Charger la batterie (15) (respecter la notice d'utilisation de la batterie et du chargeur)
	La batterie (15) n'est pas insérée	Placer la batterie (voir „Insérer/retirer la batterie“)
	Verrouillage d'enclenchement (10) mal actionné	Allumer (cf. « Utilisation »)
	Interrupteur Marche/Arrêt (11) défectueux	Réparation par un centre de SAV
	Brosses en carbone usées	
	Défaut du moteur	
L'outil fonctionne avec des interruptions	Mauvais contact interne	Réparation par un centre de SAV
	Interrupteur Marche/Arrêt (11) défectueux	
Le bâti de couteau de sécurité (1) chauffe	Bâti de couteau de sécurité (1) émoussé	Aiguiser le bâti de couteau de sécurité (1) ou remplacer (centre de SAV)
	Le bâti de couteau de sécurité (1) a des dents	Vérifier le bâti de couteau de sécurité (1) ou remplacer (centre de SAV)
	Trop de frottement à cause du manque de graissage	Huiler le bâti de couteau de sécurité (1)
Mauvais résultat de coupe	Trop de frottement à cause du manque de graissage	Huiler le bâti de couteau de sécurité (1)
	Bâti de couteau de sécurité encrassé	Nettoyer le bâti de couteau de sécurité (1)
	Bâti de couteau de sécurité (1) émoussé	Aiguiser le bâti de couteau de sécurité (1) ou faire remplacer (centre de SAV)
	Mauvaise technique de coupe	Voir « Travailler avec l'appareil »
	La batterie (15) n'est pas complètement chargée	Charger la batterie (15) (respecter la notice d'utilisation de la batterie et du chargeur)

## Garantie

Chère cliente, cher client,  
Ce produit bénéficie d'une garantie de 3 ans, valable à compter de la date d'achat. En cas de manques constatés sur ce produit, vous disposez des droits légaux contre le vendeur du produit. Ces droits légaux ne sont pas limités par notre garantie présentée par la suite.

### Conditions de garantie

Le délai de garantie débute avec la date d'achat. Veuillez conserver soigneusement le ticket de caisse original. En effet, ce document vous sera réclamé comme preuve d'achat. Si un défaut de matériel ou un défaut de fabrication se présente au cours des trois ans suivant la date d'achat de ce produit, nous réparons gratuitement ou remplaçons ce produit - selon notre choix. Cette garantie suppose que l'appareil défectueux et le justificatif d'achat (ticket de caisse) nous soient présentés durant cette période de trois ans et que la nature du manque et la manière dont celui-ci est apparu soient explicités par écrit dans un bref courrier. Si le défaut est couvert par notre garantie, le produit vous sera retourné, réparé ou remplacé par un neuf. Aucune nouvelle période de garantie ne débute à la date de la réparation ou de l'échange du produit.

### Durée de garantie et demande légale en dommages-intérêts

La durée de garantie n'est pas prolongée par la garantie. Ce point s'applique aussi aux pièces remplacées et réparées. Les dommages et les manques éventuellement constatés dès l'achat doivent immédiatement être signalés après le déballage. A l'expiration du délai de garantie les réparations occasionnelles sont à la charge de l'acheteur.

### Volume de la garantie

L'appareil a été fabriqué avec soin, selon de sévères directives de qualité et il a été entièrement contrôlé avant la livraison.

La garantie s'applique aux défauts de matériel ou aux défauts de fabrication. Cette garantie ne s'étend pas aux parties du produit qui sont exposées à une usure normale et peuvent être donc considérées comme des pièces d'usure (par exemple le mandrin de perceuse à serrage rapide) ou pour des dommages affectant les parties fragiles (par exemple les commutateurs). Cette garantie prend fin si le produit endommagé n'a pas été utilisé ou entretenu d'une façon conforme. Pour une utilisation appropriée du produit, il faut impérativement respecter toutes les instructions citées dans le manuel de l'opérateur. Les actions et les domaines d'utilisation déconseillés dans la notice d'utilisation ou vis-à-vis desquels une mise en garde est émise, doivent absolument être évités.

### Marche à suivre dans le cas de garantie

Pour garantir un traitement rapide de votre demande, veuillez suivre les instructions suivantes :

- Tenez vous prêt à présenter, sur demande, le ticket de caisse et le numéro d'article (IAN 317162\_1904) comme preuve d'achat.
- Vous trouverez le numéro d'article sur la plaque signalétique.
- Si des pannes de fonctionnement ou d'autres manques apparaissent, prenez d'abord contact, par **téléphone** ou par **e-Mail**, avec le service après-vente dont les coordonnées sont indiquées ci-dessous. Vous recevrez alors des renseignements supplémentaires sur le déroulement de votre réclamation.

- En cas de produit défectueux vous pouvez, après contact avec notre service clients, envoyer le produit, franco de port à l'adresse de service après-vente indiquée, accompagné du justificatif d'achat (ticket de caisse) et en indiquant quelle est la nature du défaut et quand celui-ci s'est produit. Pour éviter des problèmes d'acceptation et des frais supplémentaires, utilisez absolument seulement l'adresse qui vous est donnée. Assurez-vous que l'expédition ne se fait pas en port dû, comme marchandises encombrantes, envoi express ou autre taxe spéciale. Veuillez renvoyer l'appareil, y compris tous les accessoires livrés lors de l'achat et prenez toute mesure pour avoir un emballage de transport suffisamment sûr.

## Service Réparations

Vous pouvez, contre paiement, faire exécuter par notre service, des réparations **qui ne font pas partie de la garantie**. Nous vous enverrons volontiers un devis estimatif. Nous ne pouvons traiter que des appareils qui ont été correctement emballés et qui ont envoyés suffisamment affranchis.

**Attention:** veuillez renvoyer à notre agence de service votre appareil nettoyé et avec une note indiquant le défaut constaté. Les appareils envoyés en port dû - comme marchandises encombrantes, en envoi express ou avec toute autre taxe spéciale ne seront pas acceptés. Nous exécutons gratuitement la mise aux déchets de vos appareils défectueux renvoyés.

## Service-Center

**FR** **Service France**  
Tel.: 0800 919270  
E-Mail: grizzly@lidl.fr  
**IAN 317162\_1904**

**BE** **Service Belgique**  
Tel.: 070 270 171  
(0,15 EUR/Min.)  
E-Mail: grizzly@lidl.be  
**IAN 317162\_1904**

## Importateur

Veuillez noter que l'adresse suivante n'est pas une adresse de service après-vente. Contactez d'abord le service après-vente cité plus haut.

### Grizzly Tools GmbH & Co. KG

Stockstädter Straße 20  
63762 Großostheim  
Allemagne  
[www.grizzly-service.eu](http://www.grizzly-service.eu)

## Inhoud

<b>Inleiding</b> .....	<b>36</b>	Accu verwijderen/plaatsen .....	46
<b>Gebruik</b> .....	<b>37</b>	Aan- en uitschakelen .....	46
<b>Algemene beschrijving</b> .....	<b>37</b>	Werken met het apparaat .....	47
Omvang van de levering .....	37	Apparaat neerleggen .....	47
Overzicht .....	37	Kniptechnieken .....	47
Functiebeschrijving .....	37	<b>Veilige werkwijze</b> .....	<b>48</b>
<b>Technische gegevens</b> .....	<b>38</b>	<b>Onderhoud en reiniging</b> .....	<b>48</b>
<b>Veiligheidsvoorschriften</b> .....	<b>38</b>	<b>Bewaren</b> .....	<b>48</b>
Symbolen en pictogrammen .....	38	<b>Verwerking en</b>	
Algemene veiligheidsvoorschriften .....	39	<b>milieubescherming</b> .....	<b>49</b>
Algemene veiligheidsinstructies voor		<b>Reserveonderdelen/Accessoires</b>	<b>49</b>
elektrisch gereedschap .....	40	<b>Foutmeldingen</b> .....	<b>50</b>
Speciale Veiligheidsinstructies voor		<b>Garantie</b> .....	<b>51</b>
Hegenscharen .....	43	<b>Reparatieservice</b> .....	<b>52</b>
<b>Montage</b> .....	<b>45</b>	<b>Service-Center</b> .....	<b>52</b>
<b>Bediening</b> .....	<b>45</b>	<b>Importeur</b> .....	<b>52</b>
Telescopische steel verstellen .....	45	<b>Vertaling van de originele CE-</b>	
Zwenken van de mesbalk .....	46	<b>conformiteitsverklaring</b> .....	<b>74</b>
Schouderriem bevestigen .....	46	<b>Explosietekening</b> .....	<b>77</b>

## Inleiding

Hartelijk gefeliciteerd met de aankoop van uw nieuw apparaat. Daarmee hebt u voor een hoogwaardig product gekozen.

Dit apparaat werd tijdens de productie op kwaliteit gecontroleerd en aan een eindcontrole onderworpen. De functionaliteit van uw apparaat is bijgevolg verzekerd.



De gebruiksaanwijzing vormt een bestanddeel van dit product. Ze omvat belangrijke aanwijzingen voor veiligheid, gebruik en afvalverwijdering. Maak u vóór het gebruik van het product met alle bedienings- en veiligheidsinstructies vertrouwd.

Gebruik het product uitsluitend zoals beschreven en voor de aangegeven toepassingsgebieden.

Bewaar de handleiding goed en overhandig alle documenten bij het doorgeven van het product mee aan derden.

## Gebruik

De machine is enkel voor het knippen en maaien van heggen, struiken en sierheesters op privégebied geschikt. Elk ander gebruik, dat in deze gebruiksaanwijzing niet uitdrukkelijk wordt vermeld, kan schade aan de machine veroorzaken en een ernstig gevaar voor de gebruiker betekenen. Het apparaat is bedoeld voor gebruik door volwassenen. Jongeren boven 16 jaar mogen het apparaat enkel onder toezicht gebruiken. Gebruik de heggenschaar niet als het regent of als de heg nat is. De gebruiker is voor ongevallen of schade aan derden aansprakelijk. De producent is niet verantwoordelijk voor beschadigingen, die door onrechtmatig gebruik of verkeerde bediening worden veroorzaakt.



Gebruik de machine niet als het mes stomp is. Stark versiete mesbalk kann schade aan de machine veroorzaken. Mesbalk regelmatig laten slijpen.

Het apparaat maakt deel uit van de serie Parkside X 20 V TEAM en kan met accu's van de serie X 20 V TEAM worden gebruikt. De accu's mogen alleen met laders van de serie Parkside X 20 V TEAM worden geladen.

## Algemene beschrijving



De afbeeldingen kunt u vinden op de voorste uitklappagina.

## Omvang van de levering

- Telescopische accuheggenschaar (tweedelig)
- Messenbescherming

- Schouderriem
- Inbussleutel
- Gebruiksaanwijzing



**De accu en de lader zijn niet meegeleverd!**

## Overzicht

- |          |          |                                |
|----------|----------|--------------------------------|
| <b>A</b> | 1        | Veiligheidsmesbalk             |
|          | 2        | Motorkop                       |
|          | 3        | Ontgrendelknop                 |
|          | 4        | Knikscharnier                  |
|          | 5        | Wartelmoer                     |
|          | 6        | Telescoopbuis                  |
|          | 7        | Spanhendel                     |
|          | 8        | Greep met bekleding            |
|          | 9        | Draagoog                       |
|          | 10       | Inschakelblokkering            |
|          | 11       | Aan-/uit schakelaar            |
| <b>B</b> | 12       | Schouderriem                   |
|          | 13       | Karabijnhaak                   |
|          | 14       | Lader                          |
|          | 15       | Accu                           |
|          | 16       | Messenbescherming              |
|          | 17       | Schroefdraad meskopbevestiging |
|          | 18       | Montageanslag en fixatie       |
|          | <b>A</b> | 19                             |

## Funktiebeschrijving

De telescopische accuheggenschaar bezit een elektrische motor als aandrijving.

De heggenschaar beschikt over een dubbelzijdige mesbalk met veiligheidsmesses. Bij het snijden bewegen de messen lineair heen en weer. De hoek van de veiligheidsmesbalk kan in 11 posities worden versteld.

Om de gebruiker te beschermen, kan het apparaat alleen worden ingeschakeld als de veiligheidschakelaar wordt ingedrukt.

De functie van de bedieningselementen leest u in de volgende beschrijvingen.

## Technische gegevens

### Accu-telescopische

heggerschaar ..... PTHSA 20-Li A2

Motorspanning U ..... 20 V $\equiv$

Toeren bij niet-belasting  $n_0$  ..... 1150 min<sup>-1</sup>

Beschermingsklasse ..... IPX0

Gewicht (met accu) ..... 3,8 kg

Snijlengte ..... 410 mm

Tandafstand ..... ca. 15 mm

max. takdiameter ..... 12 mm

Geluidsdrukniveau

( $L_{pA}$ ) ..... 73,7 dB(A);  $K_{pA} = 3$  dB

Akoestisch niveau

gemeten ( $L_{WA}$ ) .. 86,4 dB(A);  $K_{WA} = 2,26$  dB

gegarandeerd ..... 92 dB(A)

Vibratie (ah)

aan de handgreep ..... 1,804 m/s<sup>2</sup>;

aan de greep met bekleding ... 2,113 m/s<sup>2</sup>;

.....  $K = 1,5$  m/s<sup>2</sup>

Geluids- en vibratiewaarden werden volgens de in de conformiteitverklaring genoemde normen en bepalingen vastgesteld.

De aangegeven trillingemissiewaarde werd volgens een genormaliseerd testmethode gemeten en kan ter vergelijking van een stuk elektrisch gereedschap met een ander gebruikt worden. De aangegeven trillingemissiewaarde kan ook voor een inleidende inschatting van de blootstelling benut worden.



**Waarschuwing:** Afhankelijk van de manier, waarop het elektrische gereedschap gebruikt wordt, kan de trillingemissiewaarde tijdens het effectieve gebruik van het elektrische gereedschap van de aangegeven waarde verschillen.

Probeer de belasting door trillingen

zo gering mogelijk te houden.

Voorbeeldmaatregelen voor de reductie van trillingsbelasting zijn het dragen van handschoenen bij het gebruik van het gereedschap en de beperking van de werktijd. Daarbij moeten alle delen van de bedrijfs-cyclus in acht worden genomen (bij voorbeeld tijden, waarop het elektrische werktuig is uitgeschakeld en tijden waarin het weliswaar is ingeschakeld, maar zonder belasting draait).



**Let op! Een actuele lijst van de accu-compatibiliteit vindt u op: [www.lidl.de/akku](http://www.lidl.de/akku)**

Dit apparaat kan uitsluitend met de volgende accu's worden gebruikt: PAP 20 A1, PAP 20 A2, PAP 20 A3. Deze accu's kunnen met de volgende laders worden geladen: PLG 20 A1, PLG 20 A3, PDSLK 20 A1.

## Veiligheidsvoorschriften

Dit gedeelte beschrijft de wezenlijke veiligheidsvoorschriften, die bij het werken met de elektrische heggerschaar moeten worden nageleefd.

## Symbolen en pictogrammen

### Symbolen in de gebruiksaanwijzing



**Gevaarsymbool met informatie over de preventie van personen- of zaakschade.**



**Waarschuwbord met informatie voor het voorkomen van letsels door elektrische schok.**

 Gebodsteken met informatie over de preventie van schade.

 Aanduidingsteken met informatie over hoe u het apparaat beter kunt gebruiken.

## Symbolen op het apparaat

 Let op!

 Lees alvorens het apparaat te gebruiken aandachtig de gebruiksaanwijzing door.

 Draag een persoonlijke veiligheidsuitrusting. Draag vooral een veiligheidsbril of beter nog een veiligheidsmasker, bescherming voor de oren, veiligheidshelm.

 Draag tegen snijwonden beschermende handschoenen.

 Draag snijvaste veiligheidslarzen met anti-slip-zolen.

 Houd omstanders uit de buurt van het apparaat.

 Gebruik de heggenschaar niet als het regent of als de heg nat is.

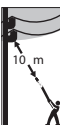
 Levensgevaar door elektrische schok! Neem minstens een afstand van 10 m tot bovengrondse elektriciteitsleidingen in acht.

 Opgelet! Neervallende voorwerpen. In het bijzonder bij het snoeien boven ooghoogte.

 Opgelet! Gevaar voor verwondingen door in werking zijnde messen.

 410 mm  
Snijlengte

 Verwijder de accu vóór onderhoudswerkzaamheden.

 Aanduiding van het geluidsvolume  $L_{WA}$  in dB.

 Machines horen niet bij huishoudelijk afval thuis.

 Parkside X 20 V TEAM

## Algemene veiligheidsvoorschriften

 Maakt u zich eerst met alle bedieningsonderdelen vertrouwd, alvorens u met het apparaat begint te werken. Oefen het hanteren en werken met het apparaat en laat een vakman of een frequent gebruiker u functie, werkwijze en werktechnieken uitleggen. Verzekert u zich ervan, dat u het apparaat in geval van nood onmiddellijk kan uitschakelen. Onvakkundig gebruik van het apparaat kan ernstige verwondingen veroorzaken.

Als zich tijdens het gebruik een ongeval of storing voordoet, schakel dan onmiddellijk het apparaat uit en neem de accu uit het apparaat of haal de stekker uit het stopcontact. Verzorg verwondingen oordeelkundig of raadpleeg een arts. Lees om storingen te verhelpen het hoofdstuk "Foutopsporing" of contacteer ons servicecenter.

Algemene veiligheidsinstructies voor elektrisch gereedschap



## RESTRISICO'S

Ook als u dit elektrische gereedschap zoals voorgeschreven bedient, blijven er altijd restrisico's bestaan. Volgende gevaren kunnen zich in verband met de constructiewijze en uitvoering van dit elektrische gereedschap voordoen:

- a) Snijwonden
- b) Gehoorschade indien er geen geschikte gehoorbescherming gedragen wordt.
- c) Schade aan de gezondheid, die van hand-/armtrillingen het gevolg zijn indien het apparaat gedurende een langere periode gebruikt wordt of niet zoals reglementair voorgeschreven beheerd en onderhouden wordt.

## Algemene veiligheidsinstructies voor elektrisch gereedschap



**WAARSCHUWING! Lees alle veiligheidsinstructies en aanwijzingen.** *Verzuim bij de naleving van de veiligheidsinstructies en aanwijzingen kan een elektrische schok, brand en/of ernstige verwondingen veroorzaken.*

### Bewaar alle veiligheidsinstructies en aanwijzing voor de toekomst.

Het in de veiligheidsinstructies gebruikte begrip „Elektrisch gereedschap“ heeft betrekking op elektrisch gereedschap met netvoeding (met netsnoer) en op elektrisch gereedschap met batterijvoeding (zonder netsnoer).

### 1) VEILIGHEID OP DE WERKPLAATS:

- a) **Houd uw werkterrein netjes en goed verlicht.** Wanorde of onver-

lichte werkterreinen kunnen tot ongevallen leiden.

- b) **Werk met het elektrische gereedschap niet in een explosieve omgeving, waarin er zich brandbare vloeistoffen, gasen of stoffen bevinden.** Elektrisch gereedschap produceert vonken, die het stof of de dampen kunnen doen ontsteken.
- c) **Houd kinderen en andere personen tijdens het gebruik van het elektrische gereedschap op een veilige afstand.** Bij afleiding kunt u de controle over het apparaat verliezen.

### 2) ELEKTRISCHE VEILIGHEID:



Opgepast: zo vermijdt u ongevallen en verwondingen door een elektrische schok:

- a) **De aansluitstekker van het elektrische gereedschap moet in het stopcontact passen. De stekker mag op geen enkele manier veranderd worden. Gebruik geen adapterstekkers samen met elektrisch gereedschap met randaarde.** Ongewijzigde stekkers en passende stopcontacten verlagen het risico op een elektrische schok.
- b) **Vermijd lichamelijk contact met geaarde oppervlakken zoals van buizen, verwarmingsinstallaties, fornuizen en koelkasten.** Er bestaat een verhoogd risico door een elektrische schok als uw lichaam geaard is.
- c) **Houd het elektrische gereedschap op een veilige afstand van regen of nattigheid.** Het binnendringen van water in elektrisch gereedschap verhoogt het risico op een elektrische schok.



- d) **Gebruik de kabel niet voor een verkeerd doeleinde om het elektrische gereedschap te dragen, op te hangen of om de stekker uit het stopcontact te trekken. Houd de kabel op een veilige afstand van hitte, olie, scherpe kanten of bewegende apparaatonderdelen.** Beschadigde of verstrikt geraakte kabels verhogen het risico op een elektrische schok.
- e) **Als u met het elektrische gereedschap in de open lucht werkt, gebruikt u enkel verlengsnoeren, die ook voor buiten geschikt zijn.** Het gebruik van een voor buiten geschikt verlengsnoer verlaagt het risico op een elektrische schok.
- f) **Als de werking van het elektrische gereedschap in een vochtige omgeving niet te vermijden is, maakt u gebruik van een RCD (Residual Current Device) met een uitschakelstroom van 30 mA of minder.** Het gebruik van een aardlekschakelaar doet het risico voor een elektrische schok afnemen.

### 3) VEILIGHEID VAN PERSONEN:

- a) **Wees aandacht, let erop wat u doet en ga met verstand aan het werk met het elektrische gereedschap. Gebruik het elektrische gereedschap niet wanneer u moe bent of onder invloed van drugs, alcohol of medicijnen staat.** Eén moment van onoplettendheid bij het gebruik van het elektrische gereedschap kan tot ernstige verwondingen leiden.
- b) **Draag een persoonlijke beschermingsuitrusting en altijd een beschermbril.** Het dragen van

een persoonlijke beschermingsuitrusting, zoals slipvrije veiligheidsschoenen, beschermende helm of gehoorbescherming, verlaagt het risico op verwondingen.

- c) **Vermijd een onopzettelijke ingebruikname. Vergewis u dat het elektrische gereedschap uitgeschakeld is voordat u het op de stroomvoorziening en/of de accu aansluit, het opneemt of draagt.** Indien u bij het dragen van het elektrische gereedschap uw vinger op de schakelaar houdt of het apparaat ingeschakeld op de stroomvoorziening aansluit, kan dit tot ongevallen leiden.
- d) **Verwijder het instellingsgereedschap of schroefsleutels voordat u het elektrische gereedschap inschakelt.** Gereedschap of een sleutel, die zich in een draaiend apparaatonderdeel bevindt, kan tot verwondingen leiden.
- e) **Vermijd een abnormale lichaamshouding. Zorg voor een veilige stand en houd te allen tijde het evenwicht.** Daardoor kunt u het elektrische gereedschap in onverwachte situaties beter controleren.
- f) **Draag geschikte kledij. Draag geen wijde kleding of sieraden. Houd haar, kledij en handschoenen op een veilige afstand van bewegende onderdelen.** Loszittende kledij, sieraden of lang haar kunnen door bewegende onderdelen vastgegrepen worden.
- g) **Wanneer stofafzuig- en opvangsystemen kunnen worden gemonteerd, dient u zich ervan te verzekeren dat deze aangesloten zijn en correct worden gebruikt.** Het gebruik van een stofafzuiging kan risico's door stof beperken.

#### 4) GEBRUIK EN BEHANDELING VAN HET ELEKTRISCHE GEREEDSCHAP



Opgepast: zo vermijdt u ongevallen en verwondingen:

- a) **Overbelast het apparaat niet. Gebruik voor uw werk het daarvoor bestemde elektrische gereedschap.** Met het passende elektrische gereedschap werkt u beter en veiliger in het aangegeven vermogensgebied.
- b) **Gebruik geen elektrisch gereedschap, waarvan de schakelaar defect is.** Elektrisch gereedschap, dat niet meer in- of uitgeschakeld kan worden, is gevaarlijk en moet gerepareerd worden.
- c) **Trek de stekker uit het stopcontact en/of verwijder de accu, voordat u instellingen aan het apparaat verricht, accessoires verwisselt of het apparaat weglegt.** Deze voorzorgsmaatregel voorkomt een onopzettelijke start van het elektrische gereedschap.
- d) **Bewaar het ongebruikte elektrische gereedschap buiten het bereik van kinderen. Laat personen, die met het apparaat niet vertrouwd zijn of deze aanwijzingen niet gelezen hebben, het apparaat niet gebruiken.** Elektrisch gereedschap is gevaarlijk als het door onervaren personen gebruikt wordt.
- e) **Onderhoud het elektrische gereedschap met zorg. Controleer, of beweegbare onderdelen foutloos functioneren en niet klemmen, of er onderdelen gebroken of zodanig beschadigd zijn, dat de werking van het elektrische gereedschap in negatieve zin beïnvloed wordt.**

**Laat beschadigde onderdelen vóór het gebruik van het apparaat repareren.** Tal van ongevallen zijn aan slecht onderhouden elektrisch gereedschap te wijten.

- f) **Houd snoeigereedschap scherp en netjes.** Zorgvuldig onderhouden snoeigereedschap met scherpe snoeikanten gaat minder klemmen en is gemakkelijker te bedienen.
- g) **Gebruik het elektrische gereedschap, toebehoren, inzetgereedschap, enz. in overeenstemming met deze aanwijzingen. Neem daarbij de arbeidsomstandigheden en de uit te voeren werkzaamheid in acht.** Het gebruik van het elektrische gereedschap voor andere dan de voorziene toepassingen kan tot gevaarlijke situaties leiden.

#### 5) GEBRUIK EN BEHANDELING VAN HET GEREEDSCHAP MET ACCU

- a) **Laad de accu's alleen op in acculaders, die door de producent aanbevolen worden.** Voor een acculader die geschikt is voor een bepaalde soort accu's bestaat brandgevaar als hij met andere accu's gebruikt wordt.
- b) **Gebruik alleen de daarvoor voorziene accu's in de elektrowerktuigen.** Het gebruik van andere accu's kan tot verwondingen en brandgevaar leiden.
- c) **Houd de niet-gebruikte accu uit de buurt van paperclips, munten, sleutels, nagels, schroeven of andere kleine metalen voorwerpen, die een overbrugging van de contacten zouden kunnen veroorzaken.** Een kortsluiting tussen de accucontacten kan tot brand-

wonden of brand leiden.

- d) **Bij verkeerd gebruik kan vloeistof uit de accu vrijkomen. Vermijd contact daarmee. Bij toevalig contact met water afspoelen.** Als de vloeistof in de ogen komt, moet u bovendien een arts consulteren. Vrijkomende accuvloeistof kan tot geïrriteerde huid of brandwonden leiden.

## 6) SERVICE

- a) **Laat uw elektrisch gereedschap uitsluitend door gekwalificeerd, vakkundig geschoold personeel en uitsluitend met originele reserveonderdelen repareren.** Daardoor wordt gewaarborgd dat de veiligheid van het elektrische gereedschap gehandhaafd blijft.

## Speciale Veiligheidsinstructies voor Heggenscharen

- **Houd alle lichaamsdelen op een veilige afstand van het snoei-mes. Tracht niet, bij een draaiend mes snoeiafval te verwijderen of te snoeien materiaal vast te houden. Verwijder ingeklemd snoeiafval enkel bij een uitgeschakeld apparaat. Verwijder bovendien de accu uit het apparaat.** Eén moment van onoplettendheid bij gebruikmaking van de heggenschaar kan tot ernstige verwondingen leiden.
- **Draag de heggenschaar aan de handgreep bij een stilstaand mes. Bij transport of bewaring van de heggenschaar steeds de beschermende afdekking (16) opzetten.** Een zorgvuldige omgang met het apparaat vermindert het gevaar

voor verwondingen door het mes.

- **Zorg er altijd voor dat alle grepen en veiligheidsinrichtingen bij gebruik van de heggenschaar gemonteerd zijn.** Probeer nooit om een onvolledige of onbevoegd omgebouwde heggenschaar te gebruiken.
- Maak u vertrouwd met uw omgeving en let op mogelijke gevaren die u wegens het geluid van de heggenschaar misschien niet kunt horen.
- Bij transport of opslag van de heggenschaar dient de snijdinrichting altijd met de beschermer te worden afgedekt.
- De ontmanteling vindt plaats in omgekeerde volgorde.
- **Houd het elektrische gereedschap uitsluitend vast met de geïsoleerde greepoppervlakken omdat het snoeimes in aanraking met verborgen stroomleidingen kan komen.** Het contact van het snoeimes met een spanningvoerende leiding kan metalen apparaatonderdelen onder spanning zetten en tot een elektrische schok leiden.
- Inspecteer zorgvuldig het oppervlak dat u wilt snoeien en verwijder alle ijzerdraadomheiningen of andere vreemde voorwerpen.
- Controleer het apparaat telkens vóór gebruik op duidelijk vast te stellen tekortkomingen zoals losse, versleten of beschadigde onderdelen. Controleer het apparaat op belangrijke schade of defecten als het is gevallen is.
- Lees de gebruiksaanwijzing alvorens het apparaat te bedienen.
- **DEZE HEGGENSCHAAR KAN ERNSTIGE LETSELS VEROORZAKEN!** Lees zorgvuldig de instructies voor het correct hanteren, voorbereiden, onderhouden, starten en instellen van de heggenschaar. Maak u vertrouwd met alle be-

- dieningselementen en met het correct gebruik van de heggenschaar.
- Opgelet voor bovengrondse elektrische leidingen.
  - Gebruik de heggenschaar niet wanneer er zich personen, vooral kinderen, in de buurt bevinden.
  - Als de heggenschaar een vreemd voorwerp raakt, tijdens bedrijf steeds meer geluid maakt of ongebruikelijk sterk begint te trillen, schakel de heggenschaar dan uit en laat hem tot stilstand komen. Verwijder de accu en neem de volgende maatregelen:
    - controleer de heggenschaar op schade;
    - controleer de heggenschaar op losse onderdelen en zet alle losse onderdelen vast;
    - vervang beschadigde onderdelen door gelijkwaardige onderdelen of laat de heggenschaar repareren.
  - Schakel eerst het apparaat uit voordat u:
    - het apparaat reinigt of een blokkering verwijdert;
    - controle-, onderhouds- of andere werkzaamheden aan de heggenschaar uitvoert;
    - de positie van het mes instelt;
    - de heggenschaar zonder toezicht achterlaat.
  - Zorg er altijd voor dat de heggenschaar correct in een van de beschreven bedrijfsstanden bevindt, voordat u die opstart.
  - Zorg er tijdens het gebruik van de heggenschaar altijd voor dat u stabiel staat.
  - Gebruik de heggenschaar niet met een defect of sterk versleten mes.
  - Houd de heggenschaar met beide handen vast. Gebruik altijd beide handen, als de heggenschaar met twee grepen uitgerust is.
  - Om de heggenschaar voor onderhoud, inspectie of opslag stil te zetten, schakelt u die uit, verwijdert u de accu en zorgt u ervoor dat alle roterende delen tot stilstand zijn gekomen. Laat de machine afkoelen voordat u hem inspecteert, afstelt enz.
  - Laat de heggenschaar altijd afkoelen voordat u hem opbergt.
  - **Garandeer dat het toestel uitgeschakeld is vooraleer u de accu aanbrengt.** Het aanbrengen van een accu in een elektrowerktuig dat ingeschakeld is, kan tot ongevallen leiden.
  - **Laad uw batterijen uitsluitend binnenshuis op omdat het laadtoestel enkel daarvoor bestemd is.**
  - **Om het risico voor een elektrische schok te verminderen, trekt u de stekker van het laadtoestel uit het stopcontact voordat u het reinigt.**
  - **Stel de accu/het elektrowerktuig/het toestel niet gedurende lange tijd bloot aan bezonning en leg ze niet op radiatoren.** Hitte beschadigt de accu en er bestaat explosiegevaar.
  - **Laat een verwarmde accu voor het laden afkoelen.**
  - **Open de accu niet en vermijd een mechanische beschadiging van de accu.** Er bestaat gevaar voor kortsluiting en er kunnen dampen vrijkomen die de luchtwegen prikkelen. Zorg voor verse lucht en consulteer een arts in geval van klachten. Spoel bij contact met de ogen of met de huid de betrokken plaatsen met water of neutralisator en raadpleeg een arts.
  - **Gebruik geen niet-oplaadbare batterijen!**

- De machine is niet geschikt voor gebruik door kinderen.
- **Gebruik geen toebehoren dat niet door PARKSIDE is aanbevolen.** Dat kan namelijk leiden tot elektrische schok of brand.



**Neem de veiligheids-, laad- en gebruiksinstructies in acht die vermeld staan in de gebruiksaanwijzing van uw accu en van de lader van de serie Parkside X 20 V TEAM. Een gedetailleerde beschrijving van het laadproces en andere informatie vindt u in de aparte gebruiksaanwijzing ervan.**

## **B Montage**



**Haal voorafgaand aan de montage de accu uit het apparaat. Plaats de accu pas terug, als het apparaat volledig is gemonteerd. Er bestaat een risico op verwondingen!**



Gebruik enkel originele onderdelen.

1. Pak het apparaat uit en controleer, of het volledig is.
2. Schuif de motorkop (2) op de schacht van de telescopische buis (6). Schuif de motorkop (2) tot aan de montageaanslag (18) op de telescopische buis (6). Deze positie ligt vast door de fixatie (18).  
Zorg ervoor dat de groeven en uitsparingen in elkaar grijpen. Zie detailtekening in afb. **B**.

3. Bevestig de motorkop (2) en de telescopische buis (6) met de wartelmoer (5). Schroef hiervoor de wartelmoer (5) rechtsonder  op de schroefdraad van de motorkopbevestiging (17) en draai de wartelmoer (5) met de hand aan.

## **Bediening**



**Gebruik de machine niet zonder handbescherming. Draag tijdens het werken met de machine aangepaste kledij en werkhandschoenen. Controleer voor elk gebruik, of de machine goed functioneert. De aan-/uitknop (A 11) en de inschakelvergrendeling (A 10) mogen niet worden geblokkeerd. U moet na loslaten van de schakelaar de motor uitschakelen. Indien een schakelaar beschadigd is, mag de machine niet meer worden gebruikt.**



Let op geluidsoverlast en plaatselijke voorschriften. Het gebruik kan van het apparaat op bepaalde dagen (bijvoorbeeld zon- en feestdagen), op bepaalde uren van de dag (middagpauze, 's nachts) of in bijzondere gebieden (bijvoorbeeld kuuroorden, ziekenhuizen etc.) beperkt of verboden zijn.

## **C Telescopische steel verstellen**

De telescoopbuis (6) kan via de spanhendel (7) traploos worden ingesteld.

1. Open de spanhendel (7).
2. Houd het apparaat vast aan de greep (8) en aan de telescopische stang (6) en verander de steellengte door deze in te schuiven of uit te trekken.
3. Sluit de spanhendel (7).

## D Zwenken van de mesbalk

1. Houd de veiligheidsmesbalk (1) aan de onderzijde van de motorkop (2) vast.
2. Druk op de ontgrendelingstoets (3).
3. Zwenk de motorkop (2) met de veiligheidsmesbalk (1) in de gewenste hoekpositie en laat de ontgrendeltoetsen (3) weer los. De motorkop (2) vergrendelt zich weer. Er zijn 11 vergrendelstanden mogelijk.



De vergrendeltreden zijn weergegeven op de apparaatbehuizing. De actuele vergrendeltrede is aangeduid door een pijl.

## Schouderriem bevestigen



**De draagriem (A12) is voorzien van een snelsluiting, zodat het apparaat in een gevaarlijke situatie snel kan worden losgemaakt van de draagriem. Om de insteeksluiting (A12a) te openen, drukt u de beide klemmen (A12b) samen.**

1. Leg de schouderriem (A12) aan. Hang de schouderriem niet dwars over de borst.
2. Bevestig de karabijnhaak (A13) van de schouderriem (A12) aan het

draagoog (A9) aan de buisschacht van het apparaat.

3. Kies de riemlengte zodanig, dat de karabijnhaak (A13) van de schouderriem (A12) zich ongeveer ter hoogte van uw heup bevindt



U kunt de positie van het draagoog (9) aanpassen. Draai het draagoog (9) los met behulp van de meegeleverde inbussleutel (19) en schuif het draagoog langs de buis naar de gewenste positie. Bevestig het draagoog (9) weer.

De inbussleutel (19) bevindt zich op de handgreep naast de accu-inkeping.

## Accu verwijderen/plaatsen

1. Om de accu (A15) uit het apparaat te halen, drukt u op ontgrendeltoets aan de accu en trekt u de accu eruit.
2. Om de accu (A15) te plaatsen, schuift u de accu langs de geleidingsrail in het apparaat. De accu klikt hoorbaar vast.



**Neem de veiligheids- en gebruiksinstructies in acht die vermeld staan in de gebruiksaanwijzing van uw accu van de serie Parkside X 20 V Team.**

## Aan- en uitschakelen



Zorg dat u stevig staat en houdt het apparaat met twee handen goed vast. Bewaar voldoende afstand tot uw eigen lichaam. Let voor u het apparaat inschakelt op dat het niet in aanraking komt met andere voorwerpen.

1. Om in te schakelen, houdt u de veiligheidsschakelaar (A 10) ingedrukt en drukt u gelijktijdig de schakelaar "Aan/uit" (A 11) in. De heggenschaar werkt nu op volle kracht.
2. Als u de schakelaar "Aan/uit" (A 11) loslaat, schakelt het apparaat terug uit.

## Werken met het apparaat

 Raadpleeg voor het gebruiken van de telescopische accu-heggenschaar ook de afbeeldingen op de achterste uitvouwpagina.

 Let er op, dat u tijdens het snoeien geen voorwerpen zoals bv. draadafrastering of plantenondersteuning raakt. Dit kan schade aan het mesblad veroorzaken.

- Controleer de schouderriem (A 12) op een aangename positie, waardoor het makkelijker voor u om te houden van de heggenschaar.
- Schakel bij een blokkering van de messen door vaste voorwerpen het apparaat meteen uit, verwijder de accu en verwijder vervolgens het voorwerp.
- Vermijdt overbelasting van de machine tijdens het werken.

## Apparaat neerleggen

- Leg het apparaat eerste met de motorbehuizing (A 2) op de grond.
- De veiligheidsmesbalk (A 1) moet drukvrij op de grond komen te liggen.
- Oefen in geen geval statische druk op de veiligheidsmesbalk (A 1) uit.

## Kniptechnieken

- Knip dikke takken eerst met een snoeischaar af.
- Het tweezijdig mesblad maakt het mogelijk in beide richtingen te knippen of met pendelbewegingen von de ene kant naar de andere.
- Bij vertikaal knippen de heggenschaar gelijkmatig voorwaarts bewegen of boogvormig op en neer.
- Bij horizontaal knippen de heggenschaar sikkelvormig tot de rand van de heg bewegen, zodat afgeknipte takken naar beneden kunnen vallen.
- Om lange, rechte lijnen te behouden, wordt het spannen van een draad aanbevolen.

## Heggen snoeien

Het wordt aangeraden om heggen in trapezovorm te knippen, om het kaal worden van de onderste takken te verhinderen. Dit beantwoordt aan de natuurlijke groei en laat de heg optimaal bloeien. Bij het snoeien worden alleen de nieuwe loten geknipt, zo wordt een dichte vertakking en een goede bescherming tegen inkijk gevormd.

1. knip eerst de zijkanten van een heg. Beweeg de heggenschaar in de groei-richting van onder naar boven. Als u van boven naar onder knipt, komen dunne takken naar buiten, waardoor er kale plekken of gaten ontstaan.
2. knip dan de bovenkant naar keuze recht, dakvormig of rond.
3. knip jonge planten reeds op de gewenste vorm. De hoofdloot moet onbeschadigd blijven totdat de heg de gewenste hoogte bereikt heeft. Alle andere loten worden tot op de helft geknipt.

## Vrijstaande heggen verzorgen:

Vrijstaande heggen worden weliswaar niet in vorm geknipt, moeten echter regelmatig verzorgd worden zodat ze niet te hoog worden.

## Veilige werkwijze

- Gebruik de hoogsnoeier niet op een ladder staande of op een onveilige standplaats.
- Laat u niet tot een onbezonnen snede verleiden. Dat zou uzelf en andere personen in gevaar kunnen brengen.
- Kinderen moeten onder toezicht staan om te vrijwaren dat ze niet met het apparaat spelen.
- Een langer gebruik van het apparaat kan tot door trillingen veroorzaakte doorbloedingsstoornissen van de handen leiden. U kunt de gebruiksduur echter door geschikte handschoenen of regelmatige pauzes verlengen. Let erop dat de persoonlijke aanleg voor een slechte doorbloeding, lage buitentemperaturen of grote grijpkrachten bij het werken de gebruiksduur verkorten.

## Onderhoud en reiniging



Laat onderhoudswerkzaamheden die niet in deze handleiding worden beschreven uitvoeren door ons servicecenter. Gebruik enkel originele onderdelen.



Schakel het apparaat uit en verwijder vóór alle werkzaamheden de accu uit het apparaat.



Draag handschoenen tijdens het werken met de messen.

Voer de volgende onderhouds- en reinigingswerken regelmatig uit. Dan bent u zeker van een lang en betrouwbaar gebruik.

- Controleer de machine voor elk gebruik op duidelijke tekenen van losse, versleten of beschadigde onderdelen. Controleer of de schroeven goed vastzitten in het mesblad.
- Snij niet met stompe of versleten messen: hierdoor raken de motor en de aandrijving van uw machine overbelast.
- Controleer de afdekkingen en beschermingen op beschadigingen en controleer of ze goed vastzitten. Vervang deze indien nodig.
- Houdt ventilatie-openingen en motorbehuizing rein. Gebruik hiervoor een vochtige doek of een borstel. De machine mag noch met water afgesproeid noch in water gelegd worden.
- Gebruik geen reinigings- resp. oplosmiddelen. U kan de machine daarmee onherstelbaar beschadigen. Chemische bestanddelen kunnen de kunststoffen onderdelen van de machine aantasten.
- Telkens na gebruik van het apparaat moet u
  - het mes reinigen (met olieachtige vod);
  - de mesbalk met oliekannetje of spray oliën.
- De drijfwerk is onderhoudsvrij.

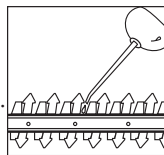

## Bewaren

- Bewaar het apparaat buiten bereik van kinderen in de meegeleverde beschermhoes. Opslag het apparaat liggen of beveiligd tegen omvallen.



## Verwerking en milieubescherming

Neem de accu uit het toestel en breng het toestel, de accessoires en de verpakking naar een milieuvriendelijke recycling.



Machines horen niet bij huishoudelijk afval thuis.

- Lever uw apparaat in bij een recyclepunt. De gebruikte kunststof en metalen delen kunnen per soort worden gescheiden en zo geschikt worden gemaakt voor hergebruik. Voor vragen hieromtrent kunt u terecht bij ons servicecenter.
- De afvalverwijdering van uw defecte ingezonden apparaten voeren wij gratis door.
- Breng snoeiafval naar een recyclingpark en werp het niet in de vuilnisbak.

## Reserveonderdelen/Accessoires

**Reserveonderdelen en accessoires verkrijgt u op [www.grizzly-service.eu](http://www.grizzly-service.eu)**

Ondervindt u problemen bij het orderproces, gebruik dan het contactformulier. Bij andere vragen neemt u contact op met het "Service-Center" (zie pag. 52).

Pos. Gebruiks- aanwijzing	Pos. Explosie- tekening	Benaming	Bestel- nummers
A 1	51-57	Veiligheidsmesbalk	13700703

## Foutmeldingen

Probleem	Mogelijke oorzaak	Oplossing
Apparaat start niet	Accu (15) leeg	Accu (15) laden (aparte bedieningshandleiding voor accu en lader raadplegen)
	Accu (15) niet geplaatst	Accu plaatsen (Zie hoofdstuk "Accu plaatsen/verwijderen")
	Inschakelblokkering (10) niet correct bediend	Inschakelen (zie „Bediening“)
	Aan-/uitschakelaar (11) defect	Reparatie door service-center
	Koolborstels versleten	
Motor defect		
Apparaat werkt met onderbrekingen	Intern loszittend contact	Reparatie door service-center
	Aan-/uitschakelaar (11) defect	
Veiligheidsmesbalk (1) wordt heet	Veiligheidsmesbalk (1) bot	Veiligheidsmesbalk (1) slijpen of vervangen (Service-Center)
	Veiligheidsmesbalk (1) heeft bramen	Veiligheidsmesbalk (1) controleren of vervangen (Service-Center)
	Te veel wrijving wegens ontbrekende smering	Veiligheidsmesbalk (1) oliën
Slecht snijresultaat	Te veel wrijving wegens ontbrekende smering	Veiligheidsmesbalk (1) oliën
	Vervuilde veiligheidsmesbalk	Veiligheidsmesbalk (1) reinigen
	Veiligheidsmesbalk (1) bot	Veiligheidsmesbalk (1) laten slijpen of vervangen (Service-Center)
	Slechte snijtechniek	Zie "Werken met het apparaat"
	Accu (15) niet geladen	Accu (15) laden (aparte bedieningshandleiding voor accu en lader raadplegen)

## Garantie

Geachte cliënte, geachte klant,  
U krijgt op dit apparaat 3 jaar garantie, te rekenen vanaf de datum van aankoop. Ingeval van gebreken aan dit product heeft u tegenover de verkoper van het product wettelijke rechten. Deze wettelijke rechten worden door onze hierna beschreven garantie niet beperkt.

### Garantievoorwaarden

De garantietermijn begint met de datum van aankoop. Gelieve de originele kassabon goed te bewaren. Dit document wordt als bewijs van de aankoop benodigd. Indien er zich binnen drie jaar, te rekenen vanaf de datum van aankoop van dit product, een materiaal- of fabricagefout voordoet, wordt het product door ons – naar onze keuze – voor u gratis gerepareerd of vervangen. Deze garantievergoeding stelt voorop dat binnen de termijn van drie jaar het defecte apparaat en het bewijs van aankoop (kassabon) voorgelegd en dat schriftelijk kort beschreven wordt, waarin het gebrek bestaat en wanneer het zich voorgedaan heeft.

Als het defect door onze garantie gedekt is, krijgt u het gerepareerde of een nieuw product terug. Met herstelling of uitwisseling van het product begint er geen nieuwe garantieperiode.

### Garantieperiode en wettelijke kwaliteitsgarantie

De garantieperiode wordt door de garantievergoeding niet verlengd. Dit geldt ook voor vervangen en gerepareerde onderdelen. Eventueel al bij de aankoop bestaande beschadigingen en gebreken moeten onmiddellijk na het uitpakken gemeld worden. Na het verstrijken van de

garantieperiode tot stand komende reparaties worden tegen verplichte betaling van de kosten uitgevoerd.

### Omvang van de garantie

Het apparaat werd volgens strikte kwaliteitsrichtlijnen zorgvuldig geproduceerd en vóór aflevering nauwgezet getest.

De garantievergoeding geldt voor materiaal- of fabricagefouten. Deze garantie is niet van toepassing op productonderdelen, die aan een normale slijtage blootgesteld zijn en daarom als aan slijtage onderhevige onderdelen beschouwd kunnen worden (b.v. mesbalk, accu) of op beschadigingen aan breekbare onderdelen (b.v. schakelaars).

Deze garantie valt weg wanneer het product beschadigd, niet oordeelkundig gebruikt of niet onderhouden werd. Voor een vakkundig gebruik van het product dienen alle in de gebruiksaanwijzing vermelde aanwijzingen nauwgezet in acht genomen te worden. Gebruiksdoeleinden en handelingen, die in de gebruiksaanwijzing afgeraden worden of waarvoor gewaarschuwd wordt, dienen onvoorwaardelijk vermeden te worden.

Het product is uitsluitend voor het privé- en niet voor het commerciële gebruik bestemd. Bij een verkeerde of onoordeelkundige behandeling, toepassing van geweld en bij ingrepen, die niet door het door ons geautoriseerde servicefiliaal doorgevoerd werden, valt de garantie weg.

### Afhandeling ingeval van garantie

Gelieve aan de volgende aanwijzingen gevolg te geven om een snelle behandeling van uw verzoek te garanderen:

- Gelieve voor alle aanvragen de kassabon en het artikelnummer

(IAN 317162\_1904) als bewijs van de aankoop klaar te houden.

- Gelieve het artikelnummer uit het typeplaatje.
- Indien er zich functiefouten of andere gebreken voordien, contacteert u in eerste instantie de hierna vernoemde serviceafdeling **telefonisch** of per **e-mail**. U krijgt dan bijkomende informatie over de afhandeling van uw klacht.
- Een als defect geregistreerd product kunt u, na overleg met onze klantenservice, mits toevoeging van het bewijs van aankoop (kassabon) en de vermelding, waarin het gebrek bestaat en wanneer het zich voorgedaan heeft, voor u franco naar het u medegedeelde serviceadres zenden. Om problemen bij de acceptatie en extra kosten te vermijden, maakt u onvoorwaardelijk uitsluitend gebruik van het adres, dat u medegedeeld wordt. Zorg ervoor dat de verzending niet ongefrankeerd, als volumegoed, per expresse of via een andere speciale verzendingswijze plaatsvindt. Gelieve het apparaat met inbegrip van alle bij de aankoop bijgeleverde accessoires in te zenden en voor een voldoende veilige transportverpakking te zorgen.

## Reparatieservice

U kunt reparaties, **die niet onder de garantie vallen**, tegen berekening door ons servicefiliaal laten doorvoeren. Zij maakt graag voor u een kostenraming op. Wij kunnen uitsluitend apparaten behandelen, die voldoende verpakt en gefrankeerd ingezonden werden.

**Opgelet:** Gelieve uw apparaat gereinigd en met een aanwijzing op het defect naar ons servicefiliaal te zenden.

Ongefrankeerd – als volumegoed, per expresse of via een andere speciale verzendingswijze – ingezonden apparaten worden niet geaccepteerd. De afvalverwerking van uw defecte ingezonden apparaten voeren wij gratis door.

## Service-Center

**NL** **Service Nederland**  
Tel.: 0900 0400223  
(0,10 EUR/Min.)  
E-Mail: [grizzly@lidl.nl](mailto:grizzly@lidl.nl)  
**IAN 317162\_1904**

**BE** **Service België**  
Tel.: 070 270 171  
(0,15 EUR/Min.)  
E-Mail: [grizzly@lidl.be](mailto:grizzly@lidl.be)  
**IAN 317162\_1904**

## Importeur

Gelieve in acht te nemen dat het volgende adres geen serviceadres is. Contacteer in eerste instantie het hoger vermelde servicecenter.

## Grizzly Tools GmbH & Co. KG

Stockstädter Straße 20  
DE-63762 Großostheim  
DUITSLAND  
[www.grizzly-service.eu](http://www.grizzly-service.eu)

# Inhalt

<b>Einleitung</b> .....	<b>53</b>	Schultergurt befestigen.....	63
<b>Bestimmungsgemäße</b>		Akku entnehmen/einsetzen .....	63
<b>Verwendung</b> .....	<b>53</b>	Ein- und Ausschalten.....	64
<b>Allgemeine Beschreibung</b> .....	<b>54</b>	Arbeiten mit dem Gerät .....	64
Lieferumfang.....	54	Gerät ablegen .....	64
Funktionsbeschreibung.....	54	Schnitttechniken .....	64
Übersicht .....	54	<b>Sicheres Arbeiten</b> .....	<b>65</b>
<b>Technische Daten</b> .....	<b>55</b>	<b>Wartung und Reinigung</b> .....	<b>65</b>
<b>Sicherheitshinweise</b> .....	<b>55</b>	<b>Lagerung</b> .....	<b>66</b>
Symbole und Bildzeichen .....	55	<b>Entsorgung/Umweltschutz</b> .....	<b>66</b>
Allgemeine Sicherheitshinweise .....	56	<b>Ersatzteile/Zubehör</b> .....	<b>66</b>
Restrisiken .....	57	<b>Fehlersuche</b> .....	<b>67</b>
Allgemeine Sicherheitshinweise für		<b>Garantie</b> .....	<b>68</b>
Elektrowerkzeuge.....	57	<b>Reparatur-Service</b> .....	<b>69</b>
Sicherheitshinweise für		<b>Service-Center</b> .....	<b>69</b>
Heckenscheren .....	60	<b>Importeur</b> .....	<b>69</b>
<b>Montage</b> .....	<b>62</b>	<b>Original-EG-Konformitäts-</b>	
<b>Bedienung</b> .....	<b>62</b>	<b>erklärung</b> .....	<b>75</b>
Teleskopstiel verstellen .....	63	<b>Explosionszeichnung</b> .....	<b>77</b>
Messerbalken schwenken.....	63		

## Einleitung

Herzlichen Glückwunsch zum Kauf Ihres neuen Gerätes. Sie haben sich damit für ein hochwertiges Produkt entschieden. Dieses Gerät wurde während der Produktion auf Qualität geprüft und einer Endkontrolle unterzogen. Die Funktionsfähigkeit Ihres Gerätes ist somit sichergestellt.



Die Betriebsanleitung ist Bestandteil dieses Produkts. Sie enthält wichtige Hinweise für Sicherheit, Gebrauch und Entsorgung. Machen Sie sich vor der Benutzung des Produkts mit allen Bedien- und Sicherheitshinweisen vertraut. Benutzen Sie das Produkt nur wie beschrieben und für die angegebenen Einsatzbereiche.

Bewahren Sie die Anleitung gut auf und händigen Sie alle Unterlagen bei Weitergabe des Produkts an Dritte mit aus.

## Bestimmungsgemäße Verwendung

Das Gerät ist nur für das Schneiden und Trimmen von Hecken, Büschen und Ziersträuchern im privaten und häuslichen Bereich bestimmt. Das Gerät ist nicht für den gewerblichen Einsatz bestimmt. Jede andere Verwendung, die in dieser Anleitung nicht ausdrücklich zugelassen wird, kann zu Schäden am Gerät führen und eine ernsthafte Gefahr für den Benutzer darstellen.

Das Gerät ist zum Gebrauch durch Erwachsene bestimmt. Jugendliche über 16 Jahre dürfen das Gerät nur unter Aufsicht benutzen. Die Benutzung des Gerätes bei Regen oder feuchter Umgebung ist verboten. Der Bediener oder Nutzer ist für Unfälle oder Schäden an anderen Menschen oder deren Eigentum verantwortlich. Der Hersteller haftet nicht für Schäden, die durch bestimmungswidrigen Gebrauch oder falsche Bedienung verursacht wurden.

 Die Messer sind regelmäßig auf Abnutzung zu kontrollieren und nachschleifen zu lassen. Stumpfe Messer überlasten die Maschine. Daraus resultierende Schäden unterliegen nicht der Garantie.

Das Gerät ist Teil der Serie Parkside X 20 V TEAM und kann mit Akkus der Parkside X 20 V TEAM Serie betrieben werden. Die Akkus dürfen nur mit Ladegeräten der Serie Parkside X 20 V TEAM geladen werden.

## Allgemeine Beschreibung



Die Abbildung der wichtigsten Funktionsteile finden Sie auf der vorderen und hinteren Ausklappseite.

## Lieferumfang

- Akku-Teleskop-Heckenschere (zweiteilig)
- Messerschutz
- Schultergurt
- Innensechskantschlüssel
- Betriebsanleitung

 **Akku und Ladegerät sind nicht im Lieferumfang enthalten.**

## Funktionsbeschreibung

Das Gerät besitzt als Antrieb einen Elektromotor. Als Schneideinrichtung besitzt das Gerät einen doppelseitigen Sicherheitsmesserbalken. Beim Schneidvorgang bewegen sich die Schneidzähne linear hin und her. Der Sicherheitsmesserbalken kann in 11 Positionen im Winkel verstellt werden. Zum Schutz des Anwenders kann das Gerät nur mit gedrücktem Sicherheitschalter betätigt werden. Die Funktion der Bedienteile entnehmen Sie bitte den nachfolgenden Beschreibungen.

## Übersicht

- A** 1 Sicherheitsmesserbalken
- 2 Motorkopf
- 3 Entriegelungstaste
- 4 Knickgelenk
- 5 Überwurfmutter
- 6 Teleskoprohr
- 7 Klemmhebel
- 8 Griff mit Polsterung
- 9 Trageöse
- 10 Einschaltsperrleiste
- 11 Ein-/Ausschalter
- 12 Schultergurt
- 13 Karabinerhaken
- 14 Ladegerät
- 15 Akku
- 16 Messerschutz
- B** 17 Gewinde Motorkopfbefestigung
- 18 Montageanschlag und Fixierung
- A** 19 Innensechskantschlüssel

## Technische Daten

### Akku-Teleskop-

#### Heckenschere ..... PTHSA 20-Li A2

Motorspannung U ..... 20 V==

Leerlaufdrehzahl ..... 1150 min<sup>-1</sup>

Schutzart ..... IPX0

Gewicht (mit Akku) ..... 3,8 kg

Schnittlänge ..... 410 mm

Zahnabstand ..... ca. 15 mm

max. Astdurchmesser ..... 12 mm

Schalldruckpegel

(L<sub>PA</sub>) ..... 73,7 dB(A); K<sub>PA</sub> = 3 dB

Schallleistungspegel (L<sub>WA</sub>)

gemessen ..... 86,4 dB(A); K<sub>WA</sub> = 2,26 dB

garantiert ..... 92 dB(A)

Vibration (a<sub>r</sub>)

am Handgriff ..... 1,804 m/s<sup>2</sup>;

Griff mit Polsterung ..... 2,113 m/s<sup>2</sup>;

..... K = 1,5 m/s<sup>2</sup>

Lärm- und Vibrationswerte wurden entsprechend den in der Konformitätserklärung genannten Normen und Bestimmungen ermittelt.

Der angegebene Schwingungsemissionswert ist nach einem genormten Prüfverfahren gemessen worden und kann zum Vergleich eines Elektrowerkzeugs mit einem anderen verwendet werden.

Der angegebene Schwingungsemissionswert kann auch zu einer einleitenden Einschätzung der Aussetzung verwendet werden.



**Warnung:** Der Schwingungsemissionswert kann sich während der tatsächlichen Benutzung des Elektrowerkzeugs von dem Angabewert unterscheiden, abhängig von der Art und Weise, in der das Elektrowerkzeug verwendet wird. Versuchen Sie, die Belastung durch Vibrationen so gering wie möglich

zu halten. Beispielhafte Maßnahmen zur Verringerung der Vibrationsbelastung sind das Tragen von Handschuhen beim Gebrauch des Werkzeugs und die Begrenzung der Arbeitszeit. Dabei sind alle Anteile des Betriebszyklus zu berücksichtigen (beispielsweise Zeiten, in denen das Elektrowerkzeug abgeschaltet ist, und solche, in denen es zwar eingeschaltet ist, aber ohne Belastung läuft).



**Achtung! Eine aktuelle Liste der Akkukompatibilität finden Sie unter: [www.lidl.de/akku](http://www.lidl.de/akku)**

Dieses Gerät kann ausschließlich mit folgenden Akkus betrieben werden: PAP 20 A1, PAP 20 A2, PAP 20 A3.

Diese Akkus dürfen mit folgenden Ladegeräten geladen werden: PLG 20 A1, PLG 20 A3, PDSLG 20 A1.

## Sicherheitshinweise

Dieser Abschnitt behandelt die grundlegenden Sicherheitsvorschriften bei der Arbeit mit dem Gerät.

## Symbole und Bildzeichen

### Bildzeichen in der Anleitung



**Gefahrenzeichen mit Angaben zur Verhütung von Personen- oder Sachschäden.**



**Gefahrenzeichen mit Angaben zur Verhütung von Personenschäden durch einen elektrischen Schlag.**

 Gebotszeichen mit Angaben zur Verhütung von Schäden.

 Hinweiszeichen mit Informationen zum besseren Umgang mit dem Gerät.

### Symbole auf dem Gerät

 Achtung!

 Betriebsanleitung lesen!

 Tragen Sie persönliche Schutzausrüstung. Tragen Sie grundsätzlich Schutzbrille oder einen Gesichtsschutz, Gehörschutz und Schutzhelm.

 Tragen Sie schnittsichere Handschuhe.

 Tragen Sie rutschfeste Sicherheitsschuhe.

 Umstehende Personen von dem Gerät fernhalten.

 Setzen Sie die Maschine nicht dem Regen aus. Das Gerät darf weder feucht sein, noch in feuchter Umgebung betrieben werden.

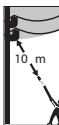
 Lebensgefahr durch Stromschlag! Halten Sie sich mindestens 10m von Überlandleitungen fern.

 Achtung! Herabfallende Gegenstände. Insbesondere beim Schnitt über Kopfhöhe.

 Achtung! Verletzungsgefahr durch laufende Messer

 410 mm  
Schnittlänge

 Entfernen Sie den Akku vor  
Wartungsarbeiten.

 Angabe des Schalleistungspegels  
 $L_{WA}$  in dB

 Elektrogeräte gehören nicht in den  
Hausmüll.

 Parksidex X 20 V TEAM

### Allgemeine Sicherheitshinweise

 Bevor Sie mit dem Gerät arbeiten, machen Sie sich mit allen Bedienteilen gut vertraut. Üben Sie den Umgang mit dem Gerät und lassen Sie sich Funktion, Wirkungsweise und Arbeitstechniken von einem erfahrenen Anwender oder Fachmann erklären. Stellen Sie sicher, dass Sie das Gerät im Notfall sofort abstellen können. Der unsachgemäße Gebrauch des Gerätes kann zu schweren Verletzungen führen.

Bei Auftreten eines Unfalles oder einer Störung während des Betriebs ist das Gerät sofort auszuschalten und der Akku aus dem Gerät zu nehmen oder der Netzstecker zu ziehen. Versorgen Sie Verletzungen sachgemäß oder suchen Sie einen Arzt auf. Lesen Sie zur Beseitigung von Störungen das Kapitel „Fehlersuche“ oder kontaktieren Sie unser Service-Center.





## RESTRIKTIKEN

Auch wenn Sie dieses Elektrowerkzeug vorschriftsmäßig bedienen, bleiben immer Restrisiken bestehen. Folgende Gefahren können im Zusammenhang mit der Bauweise und Ausführung dieses Elektrowerkzeugs auftreten:

- a) Schnittverletzungen
- b) Gehörschäden, falls kein geeigneter Gehörschutz getragen wird.
- c) Gesundheitsschäden, die aus Hand-Arm-Schwingungen resultieren, falls das Gerät über einen längeren Zeitraum verwendet wird oder nicht ordnungsgemäß geführt und gewartet wird.

## Allgemeine Sicherheitshinweise für Elektrowerkzeuge



**WARNUNG! Lesen Sie alle Sicherheitshinweise und Anweisungen.** *Versäumnisse bei der Einhaltung der Sicherheitshinweise und Anweisungen können elektrischen Schlag, Brand und/oder schwere Verletzungen verursachen.*

### Bewahren Sie alle Sicherheitshinweise und Anweisungen für die Zukunft auf.

Der in den Sicherheitshinweisen verwendete Begriff „Elektrowerkzeug“ bezieht sich auf netzbetriebene Elektrowerkzeuge (mit Netzkabel) und auf akkubetriebene Elektrowerkzeuge (ohne Netzkabel).

### 1) Arbeitsplatzsicherheit

- a) **Halten Sie Ihren Arbeitsbereich sauber und gut beleuchtet.** Un-

ordnung oder unbeleuchtete Arbeitsbereiche können zu Unfällen führen.

- b) **Arbeiten Sie mit dem Elektrowerkzeug nicht in explosionsgefährdeter Umgebung, in der sich brennbare Flüssigkeiten, Gase oder Stäube befinden.**

Elektrowerkzeuge erzeugen Funken, die den Staub oder die Dämpfe entzünden können.

- c) **Halten Sie Kinder und andere Personen während der Benutzung des Elektrowerkzeuges fern.** Bei Ablenkung können Sie die Kontrolle über das Gerät verlieren.

### 2) Elektrische Sicherheit



Vorsicht: So vermeiden Sie Unfälle und Verletzungen durch elektrischen Schlag:

- a) **Der Anschlussstecker des Elektrowerkzeuges muss in die Steckdose passen. Der Stecker darf in keiner Weise verändert werden. Verwenden Sie keine Adapterstecker gemeinsam mit schutzgeerdeten Elektrowerkzeugen.** Unveränderte Stecker und passende Steckdosen verringern das Risiko eines elektrischen Schlages.
- b) **Vermeiden Sie Körperkontakt mit geerdeten Oberflächen wie von Rohren, Heizungen, Herden und Kühlschränken.** Es besteht ein erhöhtes Risiko durch elektrischen Schlag, wenn Ihr Körper geerdet ist.
- c) **Halten Sie Elektrowerkzeuge von Regen oder Nässe fern.** Das Eindringen von Wasser in ein Elektrowerkzeug erhöht das Risiko eines elektrischen Schlages.

- d) **Zweckentfremden Sie das Kabel nicht, um das Elektrowerkzeug zu tragen, aufzuhängen oder um den Stecker aus der Steckdose zu ziehen. Halten Sie das Kabel fern von Hitze, Öl, scharfen Kanten oder sich bewegenden Geräteteilen.**

Beschädigte oder verwickelte Kabel erhöhen das Risiko eines elektrischen Schlages.

- e) **Wenn Sie mit einem Elektrowerkzeug im Freien arbeiten, verwenden Sie nur Verlängerungskabel, die auch für den Außenbereich geeignet sind.** Die Anwendung eines für den Außenbereich geeigneten Verlängerungskabels verringert das Risiko eines elektrischen Schlages.
- f) **Wenn der Betrieb des Elektrowerkzeugs in feuchter Umgebung nicht vermeidbar ist, verwenden Sie ein RCD (Residual Current Device).** Der Einsatz eines RCD (Residual Current Device) vermindert das Risiko eines elektrischen Schlages. Benutzen Sie ein RCD mit einem Auslösestrom von 30 mA oder weniger.

### 3) Sicherheit von Personen

- a) **Seien Sie aufmerksam, achten Sie darauf, was Sie tun, und gehen Sie mit Vernunft an die Arbeit mit einem Elektrowerkzeug. Benutzen Sie kein Elektrowerkzeug, wenn Sie müde sind oder unter Einfluss von Drogen, Alkohol oder Medikamenten stehen.** Ein Moment der Unachtsamkeit beim Gebrauch des Elektrowerkzeuges kann zu ernsthaften Verletzungen führen.
- b) **Tragen Sie persönliche**

**Schutzausrüstung und immer eine Schutzbrille.** Das Tragen persönlicher Schutzausrüstung, wie rutschfeste Sicherheitsschuhe, Schutzhelm oder Gehörschutz verringert das Risiko von Verletzungen.

- c) **Vermeiden Sie eine unbeabsichtigte Inbetriebnahme. Vergewissern Sie sich, dass das Elektrowerkzeug ausgeschaltet ist, bevor Sie es an die Stromversorgung und/oder den Akku anschließen, es aufnehmen oder tragen.** Wenn Sie beim Tragen des Elektrowerkzeuges den Finger am Schalter haben oder das Gerät eingeschaltet an die Stromversorgung anschließen, kann dies zu Unfällen führen.
- d) **Entfernen Sie Einstellwerkzeuge oder Schraubenschlüssel, bevor Sie das Elektrowerkzeug einschalten.** Ein Werkzeug oder Schlüssel, der sich in einem drehenden Geräteteil befindet, kann zu Verletzungen führen.
- e) **Vermeiden Sie eine abnormale Körperhaltung. Sorgen Sie für einen sicheren Stand und halten Sie jederzeit das Gleichgewicht.** Dadurch können Sie das Elektrowerkzeug in unerwarteten Situationen besser kontrollieren.
- f) **Tragen Sie geeignete Kleidung. Tragen Sie keine weite Kleidung oder Schmuck. Halten Sie Haare, Kleidung und Handschuhe fern von sich bewegenden Teilen.** Lockere Kleidung, Schmuck oder lange Haare können von sich bewegenden Teilen erfasst werden.
- g) **Wenn Staubabsaugung- und -auffangeinrichtungen montiert werden können, vergewissern Sie sich, dass diese angeschlos-**

sen sind und richtig verwendet werden. Verwendung einer Staubabsaugung kann Gefährdungen durch Staub verringern.

#### 4) Verwendung und Behandlung des Elektrowerkzeuges



Vorsicht: So vermeiden Sie Unfälle und Verletzungen:

- a) **Überlasten Sie das Gerät nicht. Verwenden Sie für Ihre Arbeit das dafür bestimmte Elektrowerkzeug.** Mit dem passenden Elektrowerkzeug arbeiten Sie besser und sicherer im angegebenen Leistungsbe- reich.
- b) **Benutzen Sie kein Elektrowerkzeug, dessen Schalter defekt ist.** Ein Elektrowerkzeug, das sich nicht mehr ein- oder ausschalten lässt, ist gefährlich und muss repariert werden.
- c) **Ziehen Sie den Stecker aus der Steckdose und/oder entfernen Sie den Akku, bevor Sie Geräteeinstellungen vornehmen, Zubehörteile wechseln oder das Gerät weglegen.** Diese Vorsichtsmaßnahme verhindert den unbeabsichtigten Start des Elektrowerkzeuges.
- d) **Bewahren Sie die unbenutzten Elektrowerkzeuge außerhalb der Reichweite von Kindern auf. Lassen Sie Personen das Gerät nicht benutzen, die mit diesem nicht vertraut sind oder diese Anweisungen nicht gelesen haben.** Elektrowerkzeuge sind gefährlich, wenn sie von unerfahrenen Personen benutzt werden.
- e) **Pflegen Sie Elektrowerkzeuge mit Sorgfalt. Kontrollieren Sie, ob bewegliche Teile einwandfrei**

**funktionieren und nicht klemmen, ob Teile gebrochen oder so beschädigt sind, dass die Funktion des Elektrowerkzeuges beeinträchtigt ist. Lassen Sie beschädigte Teile vor dem Einsatz des Gerätes reparieren.**

Viele Unfälle haben ihre Ursache in schlecht gewarteten Elektrowerkzeu- gen.

- f) **Halten Sie Schneidwerkzeuge scharf und sauber.** Sorgfältig ge- pflegte Schneidwerkzeuge mit schar- fen Schneidkanten verklemmen sich weniger und sind leichter zu führen.
  - g) **Verwenden Sie Elektrowerkzeug, Zubehör, Einsatzwerkzeuge usw. entsprechend diesen Anweisungen. Berücksichtigen Sie dabei die Arbeitsbedin- gungen und die auszufüh- rende Tätigkeit.** Der Gebrauch von Elektrowerkzeugen für andere als die vorgesehenen Anwendungen kann zu gefährlichen Situationen führen.
- #### 5) VERWENDUNG UND BEHAND- LUNG DES AKKUWERKZEUGS
- a) **Laden Sie die Akkus nur in La- degeräten auf, die vom Herstel- ler empfohlen werden.** Für ein Ladegerät, das für eine bestimmte Art von Akkus geeignet ist, besteht Brand- gefahr, wenn es mit anderen Akkus verwendet wird.
  - b) **Verwenden Sie nur die dafür vorgesehenen Akkus in den Elektrowerkzeugen.** Der Ge- brauch von anderen Akkus kann zu Verletzungen und Brandgefahr führen.
  - c) **Halten Sie den nicht benutzten Akku fern von Büroklammern, Münzen, Schlüsseln, Nägeln,**

**Schrauben oder anderen kleinen Metallgegenständen, die eine Überbrückung der Kontakte verursachen könnten.** Ein Kurzschluss zwischen den Akkukontakten kann Verbrennungen oder Feuer zur Folge haben.

- d) Bei falscher Anwendung kann Flüssigkeit aus dem Akku austreten. Vermeiden Sie den Kontakt damit. Bei zufälligem Kontakt mit Wasser abspülen. Wenn die Flüssigkeit in die Augen kommt, nehmen Sie zusätzlich ärztliche Hilfe in Anspruch.** Austretende Akkufflüssigkeit kann zu Hautreizungen oder Verbrennungen führen.

## 6) SERVICE

- a) Lassen Sie Ihr Elektrowerkzeug nur von qualifiziertem Fachpersonal und nur mit Original-Ersatzteilen reparieren.** Damit wird sichergestellt, dass die Sicherheit des Gerätes erhalten bleibt.

## Sicherheitshinweise für Heckenscheren

- **Halten Sie alle Körperteile vom Schneidmesser fern. Versuchen Sie nicht, bei laufendem Messer Schnittgut zu entfernen oder zu schneidendes Material festzuhalten. Entfernen Sie eingeklemmtes Schnittgut nur bei ausgeschaltetem Gerät. Entfernen Sie zusätzlich den Akku aus dem Gerät.** Ein Moment der Unachtsamkeit bei Benutzung der Heckenschere kann zu schweren Verletzungen führen.
- **Tragen Sie die Heckenschere am Griff bei stillstehendem Messer. Beim Transportieren oder bei der Lagerung der Heckenschere ist die Schneideinrichtung immer mit dem Messerschutz (16) abzudecken.** Sorgfältiger Umgang mit dem Gerät verringert die Verletzungsgefahr durch das Messer.
- **Stellen Sie immer sicher, dass alle Griffe und Sicherheitseinrichtungen beim Gebrauch der Heckenschere angebaut sind.** Versuchen Sie niemals, eine unvollständige Heckenschere oder eine mit nicht zulässigem Umbau zu benutzen.
- Machen Sie sich stets vertraut mit Ihrer Umgebung und achten Sie auf mögliche Gefahren, die Sie wegen der Geräusche der Heckenschere vielleicht nicht hören können.
- **Halten Sie das Elektrowerkzeug nur an den isolierten Griffflächen in Berührung mit verborgenen Stromleitungen kommen kann.** Der Kontakt des Schneidmessers mit einer spannungsführenden Leitung kann metallene Geräteteile unter Spannung setzen und zu einem elektrischen Schlag führen.
- Inspizieren Sie die zu schneidende Fläche sorgfältig und beseitigen Sie alle Drahtzäune oder sonstigen Fremdkörper.
- Kontrollieren Sie das Gerät vor jedem Gebrauch auf offensichtliche Mängel wie lose, abgenutzte oder beschädigte Teile. Prüfen Sie nach Fallenlassen das Gerät auf signifikante Schäden oder Defekte.
- Machen Sie sich mit der Betriebsanleitung vertraut, bevor Sie versuchen, das Gerät zu bedienen.
- **DIESE HECKENSCHERE KANN ERNSTHAFT VERLETZUNGEN VERURSACHEN!**

Lesen Sie sorgfältig die Anweisungen zum korrekten Umgang, zur Vorbereitung, zur Instandhaltung, zum Starten und Abstellen der Heckenschere. Machen Sie sich mit allen Stellteilen und der sachgerechten Benutzung der Heckenschere vertraut.

- Vorsicht vor oberirdischen Stromleitungen.
- Der Gebrauch der Heckenschere ist zu vermeiden, wenn sich Personen, vor allem Kinder, in der Nähe befinden.
- Berührt die Schneideinrichtung einen Fremdkörper oder sollten sich die Betriebsgeräusche verstärken oder die Heckenschere ungewöhnlich stark vibrieren, schalten Sie die Heckenschere aus und lassen Sie sie zum Stillstand kommen. Entnehmen Sie den Akku und ergreifen Sie folgende Maßnahmen:
  - auf Schäden überprüfen;
  - auf lose Teile überprüfen und alle losen Teile befestigen;
  - beschädigte Teile gegen gleichwertige Teile austauschen oder reparieren lassen.
- Das Gerät ist stillzusetzen vor:
  - Reinigung oder Beseitigung einer Blockierung;
  - Überprüfung, Instandhaltung oder Arbeiten an der Heckenschere;
  - Einstellung der Arbeitsposition der Schneideinrichtung;
  - wenn die Heckenschere unbeaufsichtigt bleibt.
- Stellen Sie immer sicher, dass sich die Heckenschere ordnungsgemäß in einer der vorgegebenen Arbeitspositionen befindet, bevor sie gestartet wird.
- Während des Betriebes der Heckenschere ist immer sicherzustellen, dass ein sicherer Stand eingenommen wird.
- Benutzen Sie die Heckenschere nicht mit einer defekten oder stark abgenutzten Schneideinrichtung.
- Halten Sie die Heckenschere mit beiden Händen richtig. Benutzen Sie immer beide Hände, wenn die Heckenschere mit zwei Griffen ausgerüstet ist.
- Wenn die Heckenschere zwecks Wartung, Inspektion oder Lagerung stillgesetzt wird, schalten Sie die Heckenschere aus, entnehmen Sie den Akku und vergewissern Sie sich, dass alle rotierenden Teile zum Stillstand gekommen sind. Lassen Sie die Maschine abkühlen, bevor Sie diese überprüfen, einstellen usw.
- Lassen Sie die Heckenschere immer abkühlen, bevor Sie diese lagern.
- **Stellen Sie sicher, dass das Gerät ausgeschaltet ist, bevor Sie den Akku einsetzen.** Das Einsetzen eines Akkus in ein Elektrowerkzeug, das eingeschaltet ist, kann zu Unfällen führen.
- **Laden Sie Ihre Batterien nur im Innenbereich auf, weil das Ladegerät nur dafür bestimmt ist.**
- **Um das Risiko eines elektrischen Schlags zu reduzieren, ziehen Sie den Stecker des Ladegeräts aus der Steckdose heraus, bevor Sie es reinigen.**
- **Setzen Sie den Akku nicht über längere Zeit starker Sonneneinstrahlung aus und legen Sie ihn nicht auf Heizkörpern ab.** Hitze schadet dem Akku und es besteht Explosionsgefahr.
- **Lassen Sie einen erwärmten Akku vor dem Laden abkühlen.**
- **Öffnen Sie den Akku nicht und vermeiden Sie eine mechanische Beschädigung des Akkus.** Es besteht die Gefahr eines Kurzschlusses und es können Dämpfe austreten, die die Atemwege reizen. Sorgen Sie

für Frischluft und nehmen Sie bei Beschwerden zusätzlich ärztliche Hilfe in Anspruch.

- **Verwenden Sie keine nicht wiederaufladbaren Batterien!**
- Das Gerät ist nicht für die Benutzung durch Kinder geeignet.
- **Verwenden Sie kein Zubehör welches nicht von PARKSIDE empfohlen wurde.** Die kann zu elektrischem Schlag oder Feuer führen.



**Beachten Sie die Sicherheitshinweise und Hinweise zum Aufladen und der korrekten Verwendung, die in der Betriebsanleitung Ihres Akkus und Ladegeräts der Serie Parkside X 20 V Team gegeben sind. Eine detaillierte Beschreibung zum Ladevorgang und weitere Informationen finden Sie in dieser separaten Bedienungsanleitung.**



## Montage



**Nehmen Sie vor der Montage den Akku aus dem Gerät. Setzen Sie den Akku erst ein, wenn das Gerät vollständig montiert ist. Es besteht Verletzungsgefahr!**



Verwenden Sie nur Originalteile.

1. Packen Sie das Gerät aus und kontrollieren Sie, ob es vollständig ist.
2. Schieben Sie den Motorkopf (2) auf

den Rohrschaft des Teleskoprohres (6) auf. Schieben Sie den Motorkopf (2) bis zum Montageanschlag (18) auf das Teleskoprohr (6). Die Position ist durch die Fixierung (18) vorgegeben.

Achten Sie darauf, dass die Nuten und Aussparungen ineinandergreifen. Siehe Detailaufnahme in Bild **B**.

3. Befestigen Sie den Motorkopf (2) und das Teleskoprohr (6) mit der Überwurfmutter (5). Schrauben Sie hierzu die Überwurfmutter (5) im Uhrzeigersinn  auf das Gewinde der Motor-kopfbefestigung (17) auf und ziehen Sie die Überwurfmutter (5) mit der Hand an.

## Bedienung



**Tragen Sie beim Arbeiten mit dem Gerät geeignete Kleidung, Arbeitshandschuhe, Augen-, Kopf- und Gehörschutz und schnittfeste Arbeitsschuhe.**

**Vergewissern Sie sich vor jeder Benutzung, dass das Gerät funktionstüchtig ist. Der Ein-/Ausschalter (A11) und die Einschaltsperr (A10) dürfen nicht arretiert werden. Sie müssen nach Loslassen des Schalters den Motor ausschalten. Sollte ein Schalter beschädigt sein, darf mit dem Gerät nicht mehr gearbeitet werden.**



Beachten Sie den Lärmschutz und örtliche Vorschriften. Die Benutzung des Gerätes kann an bestimmten Tagen (z. B. Sonn- und Feiertagen), während bestimmter Tageszeiten

(Mittagszeiten, Nachtruhe) oder in besonderen Gebieten (z. B. Kurorten, Kliniken etc.) eingeschränkt oder verboten sein.

## C Teleskopstiel verstellen

Das Teleskoprohr (6) kann stufenlos über den Klemmhebel (7) verstellt werden.

1. Öffnen Sie den Klemmhebel (7).
2. Halten Sie das Gerät am Griff (8) und am Teleskoprohr (6) fest und verändern Sie die Stiellänge durch Schieben oder Ziehen.
3. Schließen Sie den Klemmhebel (7).

## D Messerbalken schwenken

1. Halten Sie den Sicherheitsmesserbalken (1) auf der Unterseite des Motorkopfes (2).
2. Drücken Sie die Entriegelungstaste (3).
3. Schwenken Sie den Motorkopf (2) mit dem Sicherheitsmesserbalken (1) in die gewünschte Winkelposition und lassen Sie die Entriegelungstaste (3) wieder los. Der Motorkopf (2) rastet wieder ein. Es sind 11 Raststufen möglich.



Die Raststufen sind am Gerätegehäuse angezeigt. Die aktuelle Raststufe ist durch einen Pfeil gekennzeichnet.

## Schultergurt befestigen



**Der Schultergurt (A12) ist mit einer Schnelllösevorrichtung ausgestattet, damit das Gerät in einer Gefahrensituation schnell vom Schultergurt ge-**

**löst werden kann. Zum Öffnen des Steckverschlusses (A12a) drücken Sie die beiden Klammern (A12b) zusammen.**

1. Legen Sie den Schultergurt um. Tragen Sie den Schultergurt nicht quer über die Brust.
2. Befestigen Sie den Karabinerhaken (A13) des Schultergurtes (A12) an der Trageöse (A9) am Rohrschaft des Gerätes.
3. Wählen Sie die Gurtlänge so, dass sich der Karabinerhaken (A13) des Schultergurtes (A12) etwa auf Höhe Ihrer Hüfte befindet.



Sie können die Position der Trageöse (9) variieren. Lösen Sie die Trageöse (9) mit dem beiliegenden Innensechskantschlüssel (19) und verschieben Sie sie auf dem Rohr an die gewünschte Position. Befestigen Sie die Trageöse (9) anschließend wieder. Der Innensechskantschlüssel (19) befindet sich am Handgriff neben dem Akku-Einschub.

## Akku entnehmen/einsetzen

1. Zum Herausnehmen des Akkus (A15) aus dem Gerät drücken Sie die Entriegelungstaste am Akku und ziehen den Akku heraus.
2. Zum Einsetzen des Akkus (A15) schieben Sie den Akku entlang der Führungsschiene in das Gerät. Er rastet hörbar ein.



**Beachten Sie die Sicherheitshinweise und Hinweise zum richtigen Gebrauch, die in der separaten Betriebsanleitung Ihres Akkus der Serie Parkside X 20 V Team gegeben sind.**

## Ein- und Ausschalten



Achten Sie auf einen sicheren Stand und halten Sie das Gerät mit beiden Händen und mit Abstand vom eigenen Körper gut fest. Achten Sie vor dem Einschalten darauf, dass das Gerät keine Gegenstände berührt.

1. Zum Einschalten halten Sie die Einschaltsperrle (A10) gedrückt und drücken gleichzeitig den Ein-/Ausschalter (A11). Die Heckenschere läuft mit höchster Geschwindigkeit. Sie können die Einschaltsperrle (A10) wieder loslassen.
2. Zum Ausschalten lassen Sie den Ein-/Ausschalter (A11) wieder los.

## Arbeiten mit dem Gerät



Beachten Sie für den Gebrauch der Akku-Teleskop-Heckenschere auch die Bilder auf der hinteren Ausklappseite.



Achten Sie beim Schneiden darauf, keine Gegenstände wie z. B. Drahtzäune oder Pflanzenstützen zu berühren. Dies kann zu Schäden am Messerbalken führen.

- Überprüfen Sie den Schultergurt (A12) auf eine angenehme Position, die Ihnen das Halten der Heckenschere erleichtert.
- Schalten Sie bei Blockierung der Messer durch feste Gegenstände das Gerät sofort aus, entnehmen Sie den Akku und entfernen dann den Gegenstand.
- Vermeiden Sie die Überbeanspruchung des Gerätes während der Arbeit.

## Gerät ablegen

- Legen Sie das Gerät mit dem Motorkopf (A2) zuerst auf dem Boden auf.
- Der Sicherheitsmesserbalken (A1) ist ohne Druck gegen den Boden abzulegen.
- Üben Sie grundsätzlich keinen statischen Druck auf den Sicherheitsmesserbalken (A1) aus.

## Schnitttechniken

- Schneiden Sie dicke Äste zuvor mit einer Astschere heraus.
- Der doppelseitige Messerbalken ermöglicht den Schnitt in beiden Richtungen oder durch Pendelbewegungen von einer Seite zur anderen.
- Bewegen Sie beim senkrechten Schnitt die Heckenschere gleichmäßig vorwärts oder bogenförmig auf und ab.
- Bewegen Sie beim waagrechten Schnitt die Heckenschere sichelförmig zum Rand der Hecke, damit abgeschnittene Zweige zu Boden fallen.
- Um lange gerade Linien zu erhalten, empfiehlt es sich Schnüre zu spannen.

## Schnitthecken schneiden:

Es empfiehlt sich, Hecken in trapezförmiger Form zu schneiden, um ein Verkahlen der unteren Äste zu verhindern. Dies entspricht dem natürlichen Pflanzenwachstum und lässt Hecken optimal gedeihen. Beim Schnitt werden nur die neuen Jahrestriebe reduziert, so bildet sich eine dichte Verzweigung und ein guter Sichtschutz aus.

1. Schneiden Sie zuerst die Seiten einer Hecke. Bewegen Sie dazu die Heckenschere mit der Wachstumsrichtung von unten nach oben. Wenn Sie von oben



nach unten schneiden, bewegen sich dünnere Äste nach außen, wodurch dünne Stellen oder Löcher entstehen können.

2. Schneiden Sie dann die Oberkante je nach Geschmack gerade, dachförmig oder rund.
3. Trimmen Sie schon junge Pflanzen auf die gewünschte Form hin. Der Haupttrieb sollte unbeschädigt bleiben, bis die Hecke die geplante Höhe erreicht hat. Alle anderen Triebe werden auf die Hälfte gekappt.

### Frei wachsende Hecken pflegen:

Frei wachsende Hecken bekommen zwar keinen Formschnitt, müssen aber regelmäßig gepflegt werden, damit die Hecke nicht zu hoch wird.

### Sicheres Arbeiten

- Benutzen Sie das Gerät nicht auf einer Leiter stehend oder auf einem unsicheren Standplatz.
- Lassen Sie sich nicht zu einem unüberlegten Schnitt verleiten. Das könnte Sie selbst und andere gefährden.
- Kinder müssen beaufsichtigt werden, um sicherzustellen, dass sie nicht mit dem Gerät spielen.
- Wechseln Sie regelmäßig Ihre Arbeitsposition. Eine längere Benutzung des Gerätes kann zu vibrationsbedingten Durchblutungsstörungen der Hände führen. Sie können die Benutzungsdauer jedoch durch geeignete Handschuhe oder regelmäßige Pausen verlängern. Achten Sie darauf, dass die persönliche Veranlagung zu schlechter Durchblutung, niedrige Außentemperaturen oder große Greifkräfte beim Arbeiten die Benutzungsdauer verringern.

## Wartung und Reinigung



Lassen Sie Instandsetzungsarbeiten und Wartungsarbeiten, die nicht in dieser Anleitung beschrieben sind, von unserem Service-Center durchführen. Verwenden Sie nur Originalteile.



Schalten Sie das Gerät aus und nehmen Sie vor allen Arbeiten den Akku aus dem Gerät.



Tragen Sie beim Hantieren mit den Messern Handschuhe.

Führen Sie folgende Wartungs- und Reinigungsarbeiten regelmäßig durch. Dadurch ist eine lange und zuverlässige Nutzung gewährleistet.

- Kontrollieren Sie die Heckenschere vor jedem Gebrauch auf offensichtliche Mängel wie lose, abgenutzte oder beschädigte Teile. Prüfen Sie den festen Sitz der Schrauben im Messerbalken.
- Schneiden Sie nicht mit stumpfen oder abgenutzten Messern, da Sie sonst Motor und Getriebe Ihrer Maschine überlasten.
- Überprüfen Sie Abdeckungen und Schutzeinrichtungen auf Beschädigungen und korrekten Sitz. Tauschen Sie diese gegebenenfalls aus.
- Halten Sie Lüftungsschlitze und Motorgehäuse des Gerätes sauber. Verwenden Sie dazu ein feuchtes Tuch oder eine Bürste. Das Gerät darf weder mit Wasser abgespritzt werden, noch in Wasser gelegt werden.
- Verwenden Sie keine Reinigungs- bzw. Lösungsmittel. Sie könnten das Gerät

damit irreparabel beschädigen. Chemische Substanzen können die Kunststoffteile des Gerätes angreifen.

- Halten Sie das Gerät stets sauber. Nach jeder Benutzung des Gerätes müssen Sie

- das Messer reinigen (mit öligem Lappen);
- den Messerbalken einölen mit Ölkännchen oder Spray.

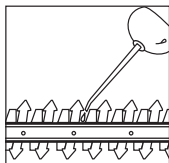

- Das Getriebe ist wartungsfrei.

## Lagerung

- Bewahren Sie das Gerät im mitgelieferten Messerschutz trocken und außerhalb der Reichweite von Kindern auf. Lagern Sie das Gerät liegend oder gegen Umfallen gesichert.

## Entsorgung/ Umweltschutz

Nehmen Sie den Akku aus dem Gerät und führen Sie Gerät, Zubehör und Verpackung einer umweltgerechten Wiederverwertung zu.



Elektrische Geräte gehören nicht in den Hausmüll.

- Geben Sie das Gerät an einer Verwertungsstelle ab. Die verwendeten Kunststoff- und Metallteile können sortenrein getrennt werden und so einer Wiederverwertung zugeführt werden. Fragen Sie hierzu unser Service-Center.
- Die Entsorgung Ihrer defekten, eingesendeten Geräte führen wir kostenlos durch.
- Führen Sie Schnittgut der Kompostierung zu und werfen Sie dieses nicht in die Restmülltonne.

## Ersatzteile/Zubehör

Ersatzteile und Zubehör erhalten Sie unter [www.grizzly-service.eu](http://www.grizzly-service.eu)

Sollten Sie Probleme mit dem Bestellvorgang haben, verwenden Sie bitte das Kontaktformular. Bei weiteren Fragen wenden Sie sich an das „Service-Center“ (siehe Seite 69).

Position Betriebsanleitung	Position Explosionszeichnung	Bezeichnung	Bestell-Nr.
A 1	51-57	Messerbalken	13700703

## Fehlersuche

Problem	Mögliche Ursache	Fehlerbehebung
Gerät startet nicht	Akku (15) entladen	Akku laden (separate Bedienungsanleitung für Akku und Ladegerät beachten)
	Akku (15) nicht eingesetzt	Akku einsetzen (siehe „Akku entnehmen/einsetzen“)
	Einschaltsperr (10) nicht richtig betätigt	Einschalten (siehe „Bedienung“)
	Ein-/Ausschalter (11) defekt	Reparatur durch Service-Center
	Kohlebürsten abgenutzt	
Motor defekt		
Gerät arbeitet mit Unterbrechungen	Interner Wackelkontakt	Reparatur durch Service-Center
	Ein-/Ausschalter (11) defekt	
Sicherheitsmesserbalken (1) wird heiß	Sicherheitsmesserbalken (1) stumpf	Sicherheitsmesserbalken (1) schleifen oder austauschen (Service-Center)
	Sicherheitsmesserbalken (1) hat Scharten	Sicherheitsmesserbalken (1) überprüfen oder austauschen (Service-Center)
	Zu viel Reibung wegen fehlender Schmierung	Sicherheitsmesserbalken (1) ölen
Schlechtes Schneidergebnis	Zu viel Reibung wegen fehlender Schmierung	Sicherheitsmesserbalken (1) ölen
	verschmutzter Sicherheitsmesserbalken	Sicherheitsmesserbalken (1) reinigen
	Sicherheitsmesserbalken (1) stumpf	Sicherheitsmesserbalken (1) schleifen oder austauschen lassen (Service-Center)
	Schlechte Schneidtechnik	Siehe „Arbeiten mit dem Gerät“
	Akku (15) nicht voll geladen	Akku (15) laden (separate Bedienungsanleitung für Akku und Ladegerät beachten)

## Garantie

Sehr geehrte Kundin, sehr geehrter Kunde, Sie erhalten auf dieses Gerät 3 Jahre Garantie ab Kaufdatum.

Im Falle von Mängeln dieses Produkts stehen Ihnen gegen den Verkäufer des Produkts gesetzliche Rechte zu. Diese gesetzlichen Rechte werden durch unsere im Folgenden dargestellte Garantie nicht eingeschränkt.

### Garantiebedingungen

Die Garantiefrist beginnt mit dem Kaufdatum. Bitte bewahren Sie den Original-Kassenbon gut auf. Diese Unterlage wird als Nachweis für den Kauf benötigt.

Tritt innerhalb von drei Jahren ab dem Kaufdatum dieses Produkts ein Material- oder Fabrikationsfehler auf, wird das Produkt von uns – nach unserer Wahl – für Sie kostenlos repariert oder ersetzt. Diese Garantieleistung setzt voraus, dass innerhalb der Drei-Jahres-Frist das defekte Gerät und der Kaufbeleg (Kassenbon) vorgelegt und schriftlich kurz beschrieben wird, worin der Mangel besteht und wann er aufgetreten ist.

Wenn der Defekt von unserer Garantie gedeckt ist, erhalten Sie das reparierte oder ein neues Produkt zurück. Mit Reparatur oder Austausch des Produkts beginnt kein neuer Garantiezeitraum.

### Garantiezeit und gesetzliche Mängelansprüche

Die Garantiezeit wird durch die Gewährleistung nicht verlängert. Dies gilt auch für ersetzte und reparierte Teile. Eventuell schon beim Kauf vorhandene Schäden und Mängel müssen sofort nach dem Auspacken gemeldet werden. Nach Ablauf der Garantiezeit anfallende Reparaturen sind kostenpflichtig.

### Garantieumfang

Das Gerät wurde nach strengen Qualitätsrichtlinien sorgfältig produziert und vor Anlieferung gewissenhaft geprüft.

Die Garantieleistung gilt für Material- oder Fabrikationsfehler. Diese Garantie erstreckt sich nicht auf Produktteile, die normaler Abnutzung ausgesetzt sind und daher als Verschleißteile angesehen werden können (z. B. Messerbalken) oder für Beschädigungen an zerbrechlichen Teilen (z. B. Schalter).

Diese Garantie verfällt, wenn das Produkt beschädigt, nicht sachgemäß benutzt oder nicht gewartet wurde. Für eine sachgemäße Benutzung des Produkts sind alle in der Betriebsanleitung aufgeführten Anweisungen genau einzuhalten. Verwendungszwecke und Handlungen, von denen in der Betriebsanleitung abgeraten oder vor denen gewarnt wird, sind unbedingt zu vermeiden.

Das Produkt ist lediglich für den privaten und nicht für den gewerblichen Gebrauch bestimmt. Bei missbräuchlicher und unsachgemäßer Behandlung, Gewaltanwendung und bei Eingriffen, die nicht von unserer autorisierten Service-Niederlassung vorgenommen wurden, erlischt die Garantie.

### Abwicklung im Garantiefall

Um eine schnelle Bearbeitung Ihres Anliegens zu gewährleisten, folgen Sie bitte den folgenden Hinweisen:

- Bitte halten Sie für alle Anfragen den Kassenbon und die Identifikationsnummer (IAN 317162\_1904) als Nachweis für den Kauf bereit.
- Die Artikelnummer entnehmen Sie bitte dem Typenschild.
- Sollten Funktionsfehler oder sonstige Mängel auftreten, kontaktieren Sie zunächst die nachfolgend benannte

Serviceabteilung **telefonisch** oder per **E-Mail**. Sie erhalten dann weitere Informationen über die Abwicklung Ihrer Reklamation.

- Ein als defekt erfasstes Produkt können Sie, nach Rücksprache mit unserem Kundenservice, unter Beifügung des Kaufbelegs (Kassenbons) und der Angabe, worin der Mangel besteht und wann er aufgetreten ist, für Sie portofrei an die Ihnen mitgeteilte Service-Anschrift übersenden. Um Annahmeprobleme und Zusatzkosten zu vermeiden, benutzen Sie unbedingt nur die Adresse, die Ihnen mitgeteilt wird. Stellen Sie sicher, dass der Versand nicht unfrei, per Sperrgut, Express oder sonstiger Sonderfracht erfolgt. Senden Sie das Gerät bitte inkl. aller beim Kauf mitgelieferten Zubehörteile ein und sorgen Sie für eine ausreichend sichere Transportverpackung.

## Reparatur-Service

Sie können Reparaturen, **die nicht der Garantie unterliegen**, gegen Berechnung von unserer Service-Niederlassung durchführen lassen. Sie erstellt Ihnen gerne einen Kostenvoranschlag.

Wir können nur Geräte bearbeiten, die ausreichend verpackt und frankiert eingeschickt wurden.

**Achtung:** Bitte senden Sie Ihr Gerät gereinigt und mit Hinweis auf den Defekt an unsere Service-Niederlassung.

Unfrei - per Sperrgut, Express oder mit sonstiger Sonderfracht - eingeschickte Geräte werden nicht angenommen.

Die Entsorgung Ihrer defekten, eingesendeten Geräte führen wir kostenlos durch.

## Service-Center

**DE Service Deutschland**  
Tel.: 0800 54 35 111  
E-Mail: grizzly@lidl.de  
**IAN 317162\_1904**

**AT Service Österreich**  
Tel.: 0820 201 222  
(0,15 EUR/Min.)  
E-Mail: grizzly@lidl.at  
**IAN 317162\_1904**

**CH Service Schweiz**  
Tel.: 0842 665566  
(0,08 CHF/Min.,  
Mobilfunk max. 0,40 CHF/Min.)  
E-Mail: grizzly@lidl.ch  
**IAN 317162\_1904**

## Importeur

Bitte beachten Sie, dass die folgende Anschrift keine Serviceanschrift ist. Kontaktieren Sie zunächst das oben genannte Service-Center.

### Grizzly Tools GmbH & Co. KG

Stockstädter Straße 20  
DE-63762 Großostheim  
DEUTSCHLAND  
www.grizzly-service.eu







## Translation of the Original EC Declaration of Conformity

We hereby confirm that the  
**Cordless extendable hedge trimmer**  
**model PTHSA 20-Li A2**  
Serial number 201911000001 - 201911015700

conforms with the following applicable relevant version of the EU guidelines:

**2006/42/EC • 2014/30/EU • 2000/14/EC • 2005/88/EC • 2011/65/EU\***

In order to guarantee consistency, the following harmonised standards as well as national standards and stipulations have been applied:

**EN 60745-1:2009/A11:2010 • EN ISO 10517:2019**  
**EN 55014-1:2017 • EN 55014-2:2015 • EN 62321-1:2013**

We confirm the following in accordance with the 2000/14/EC emissions guideline:  
Sound power level:  
guaranteed: 92 dB(A)  
measured: 86.4 dB(A)  
Compliance evaluation process carried out in accordance  
with Appendix V / 2000/14/EC

This declaration of conformity is issued under the sole responsibility of the  
manufacturer:



Grizzly Tools GmbH & Co. KG  
Stockstädter Straße 20  
63762 Großostheim,  
15.12.2019  
Germany

Christian Frank  
Documentation Representative

\* The object of the declaration described above satisfies the provisions of Directive 2011/65/EU of the European Parliament and the Council of 8 June 2011 on limiting the use of certain harmful substances in electrical and electronic appliances.



FR

BE

## Traduction de la déclaration de conformité CE originale

Nous certifions par la présente que le

**Taille-haies télescopique sans fil  
de construction PTHSA 20-Li A2**

numéro de série 201911000001 - 201911015700

est conforme aux directives UE actuellement en vigueur :

**2006/42/EC • 2014/30/EU • 2000/14/EC • 2005/88/EC • 2011/65/EU\***

En vue de garantir la conformité les normes harmonisées ainsi que les normes et décisions nationales suivantes ont été appliquées:

**EN 60745-1:2009/A11:2010 • EN ISO 10517:2019  
EN 55014-1:2017 • EN 55014-2:2015 • EN 62321-1:2013**

De plus, conformément à la directive sur les émissions de bruit 2000/14/EC, nous confirmons : Niveau de puissance sonore

garanti: 92 dB(A);

mesuré: 86,4 dB(A)

Procédé utilisé pour l'évaluation de la conformité en fonction  
de l'annexe V / 2000/14/EC

Le fabricant assume seul la responsabilité d'établir la présente déclaration de conformité :



Grizzly Tools GmbH & Co. KG  
Stockstädter Straße 20  
63762 Großostheim,  
15.12.2019  
Germany

Christian Frank  
Chargé de documentation

\* L'objet de la déclaration décrit ci-dessus est conforme aux dispositions de la directive 2011/65/UE du Parlement Européen et du Conseil du 8 juin 2011 sur la limitation de l'utilisation de certaines substances dangereuses dans les équipements électriques et électroniques.

NL

BE

## Vertaling van de originele CE-conformiteitsverklaring

Hiermede bevestigen wij dat de  
**Accu-telescopische heggenschaar**  
**bouwserie PTHSA 20-Li A2**  
Serienummer 201911000001 - 201911015700

aan de hierna volgende, van toepassing zijnde EU-richtlijnen

**2006/42/EC • 2014/30/EU • 2000/14/EC • 2005/88/EC • 2011/65/EU\***

Om de overeenstemming te waarborgen, werden de hierna volgende, in  
overeenstemming gebrachte normen en nationale normen en bepalingen toegepast:

**EN 60745-1:2009/A11:2010 • EN ISO 10517:2019**  
**EN 55014-1:2017 • EN 55014-2:2015 • EN 62321-1:2013**

Bovendien wordt in overeenstemming met de geluidsemissierichtlijn 2000/14/EC  
bevestigd: Akoestisch niveau  
gegarandeerd: 92 dB(A);  
gemeten: 86,4 dB(A)  
Toegepaste conformiteitbeoordelings-procedure in overeenstemming  
met Annex V / 2000/14/EC

De exclusieve verantwoordelijkheid voor de uitgifte van deze conformiteitsverklaring wordt  
gedragen door de fabrikant:



Grizzly Tools GmbH & Co. KG  
Stockstädter Straße 20  
63762 Großostheim,  
15.12.2019  
Germany

Christian Frank  
Documentatiegelistigde

\* *Het hierboven beschreven voorwerp van de verklaring voldoet aan de voorschriften van de richtlijn 2011/65/EU van het Europese Parlement en van de Raad van 8 juni 2011 inzake beperking van het gebruik van bepaalde gevaarlijke stoffen in elektrische en elektronische apparaten.*



## Original-EG-Konformitätserklärung

Hiermit bestätigen wir, dass die  
**Akku-Teleskop-Heckenschere**  
**Modell PTHSA 20-Li A2**  
Seriennummer 201911000001 - 201911015700

folgenden einschlägigen EU-Richtlinien in ihrer jeweils gültigen Fassung entspricht:

**2006/42/EG • 2014/30/EU • 2000/14/EG • 2005/88/EG • 2011/65/EU\***

Um die Übereinstimmung zu gewährleisten, wurden folgende harmonisierte Normen sowie nationale Normen und Bestimmungen angewendet:

**EN 60745-1:2009/A11:2010 • EN ISO 10517:2019**  
**EN 55014-1:2017 • EN 55014-2:2015 • EN 62321-1:2013**

Zusätzlich wird entsprechend der Geräuschemissionsrichtlinie 2000/14/EG bestätigt:  
Schallleistungspegel:  
Garantiert: 92 dB(A);  
Gemessen: 86,4 dB(A)  
Angewendetes Konformitätsbewertungsverfahren entsprechend Anh. V / 2000/14/EG

Die alleinige Verantwortung für die Ausstellung dieser Konformitätserklärung trägt der Hersteller:

 Grizzly Tools GmbH & Co. KG  
Stockstädter Straße 20  
63762 Großostheim,  
15.12.2019  
Germany

  
Christian Frank  
Dokumentationsbevollmächtigter

\* Der oben beschriebene Gegenstand der Erklärung erfüllt die Vorschriften der Richtlinie 2011/65/EU des Europäischen Parlaments und des Rates vom 8. Juni 2011 zur Beschränkung der Verwendung bestimmter gefährlicher Stoffe in Elektro- und Elektronikgeräten.



# Exploded Drawing • Vue éclatée Explosietekening • Explosionszeichnung

PTHTSA 20-Li A2

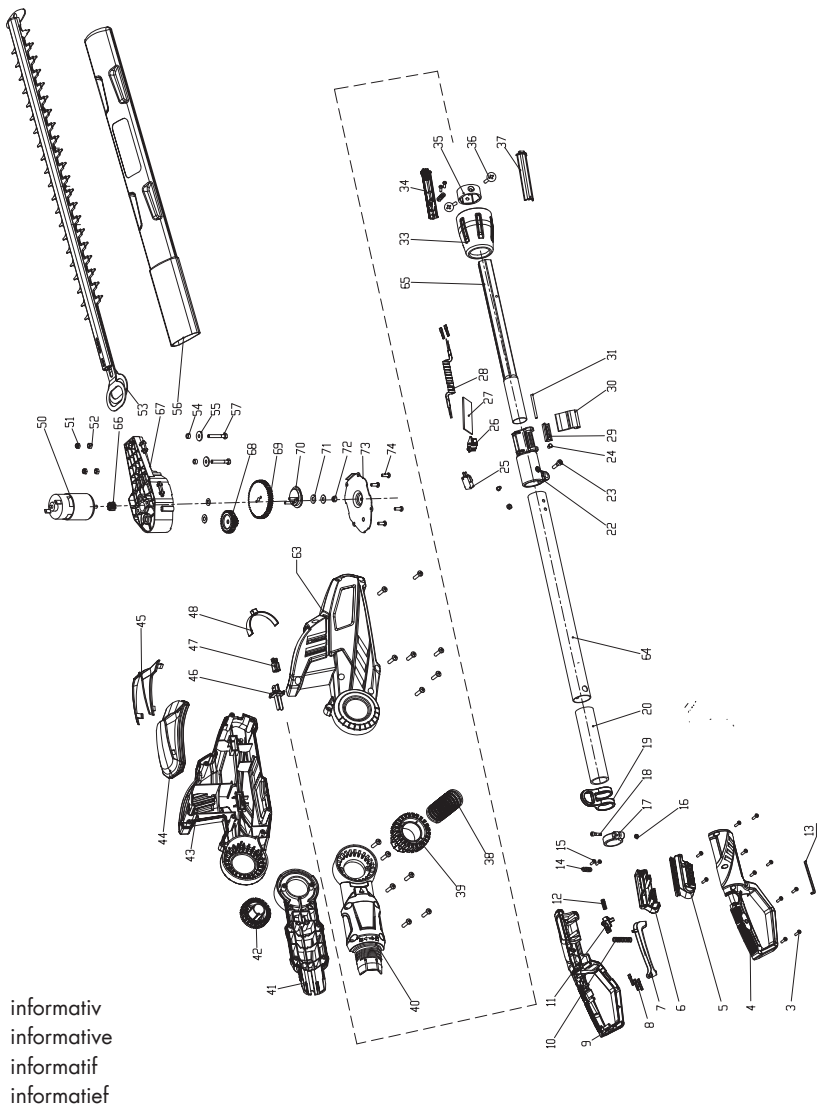

informativ  
informative  
informatif  
informatief

2019-10-30\_ks

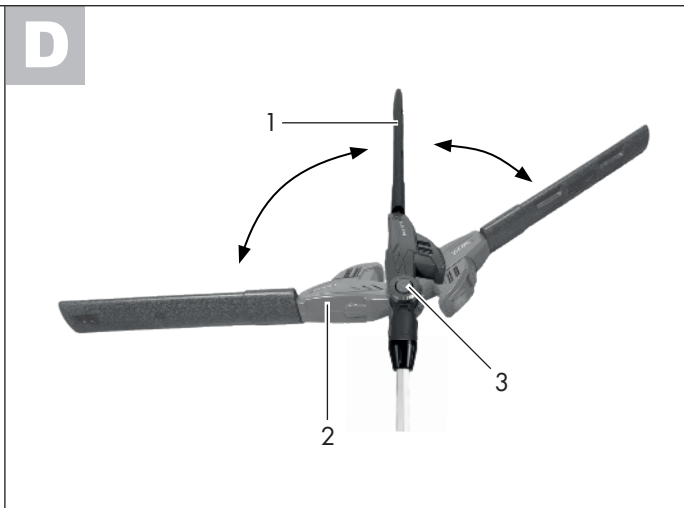
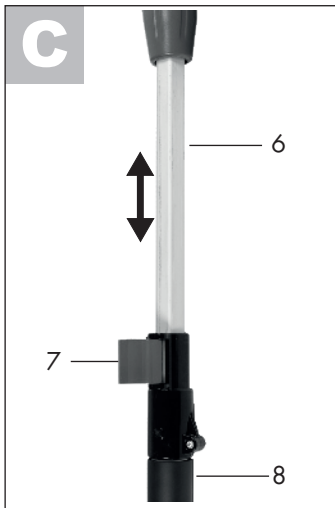



**GRIZZLY TOOLS GMBH & CO. KG**

Stockstädter Straße 20  
DE-63762 Großostheim  
GERMANY

Last Information Update · Tilstand af  
information · Version des informations  
Stand van de informatie · Stand der  
Informationen: 10/2019  
Ident.-No.: 72031219102019-GB/BE

---

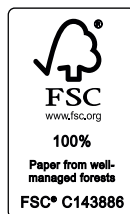

IAN 317162\_1904

