



AIR IMPACT WRENCH PDSS 310 B5

(HU)

SŰRÍTETT LEVEGŐS ÜTVECSAVARÓZÓ

Az originál használati utasítás fordítása

(CZ)

PNEU RÁZOVÝ UTAHOVÁK

Překlad originálního provozního návodu

(DE) (AT) (CH)

DRUCKLUFT-SCHLAGSCHRAUBER

Originalbetriebsanleitung

(SI)

VRTALNI UDARNI VIJAČNIK NA STISNJEN ZRAK

Prevod originalnega navodila za uporabo

(SK)

PNEUMATICKÝ RÁZOVÝ UŤAHOVÁK

Preklad originálneho návodu na obsluhu

IAN 373207_2104

(HU) (SI)
(CZ) (SK)

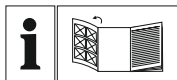

(HU)

Olvasás előtt kattintson az ábrát tartalmazó oldalra és végezetül ismerje meg a készülék mindegyik funkcióját.

(SI)

Pred branjem odprite stran s slikami in se nato seznanite z vsemi funkcijami naprave.

(CZ)

Před čtením si otevřete stranu s obrázky a potom se seznámte se všemi funkcemi přístroje.

(SK)

Pred čítaním si odklopte stranu s obrázkami a potom sa oboznámte so všetkými funkciami prístroja.

(DE) (AT) (CH)

Klappen Sie vor dem Lesen die Seite mit den Abbildungen aus und machen Sie sich anschließend mit allen Funktionen des Gerätes vertraut.

HU	Az originál használati utasítás fordítása	Oldal	1
SI	Prevod originalnega navodila za uporabo	Stran	17
CZ	Překlad originálního provozního návodu	Strana	31
SK	Překlad originálneho návodu na obsluhu	Strana	45
DE/AT/CH	Originalbetriebsanleitung	Seite	61

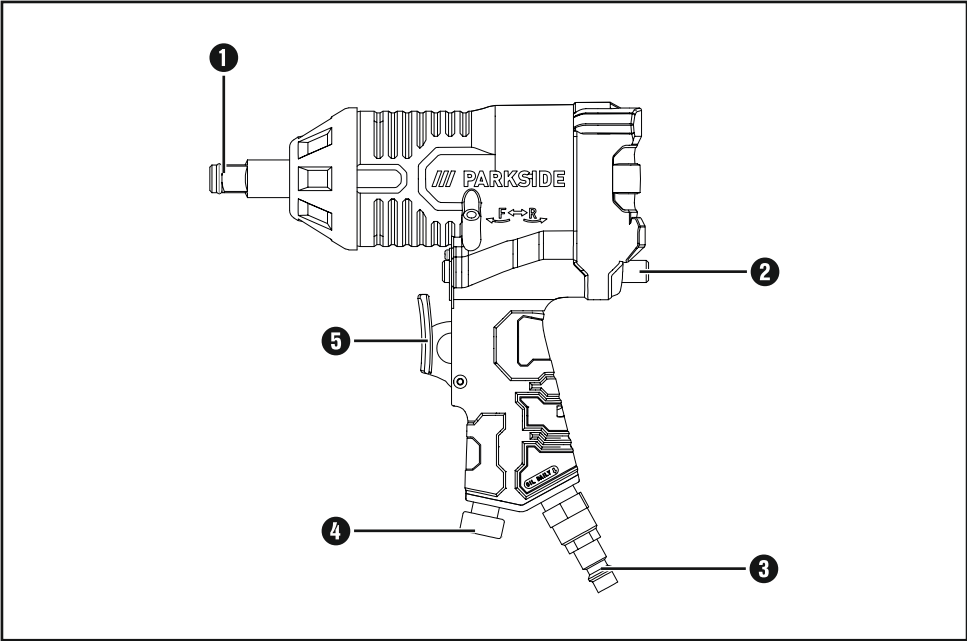

A

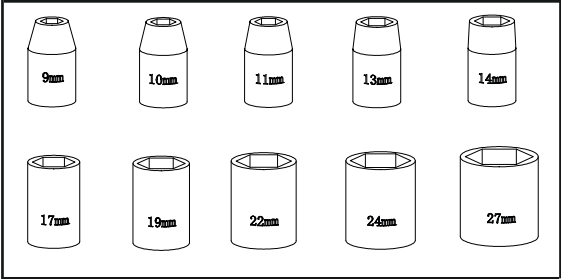

6



7

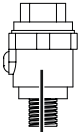

8



9

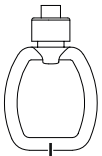

10

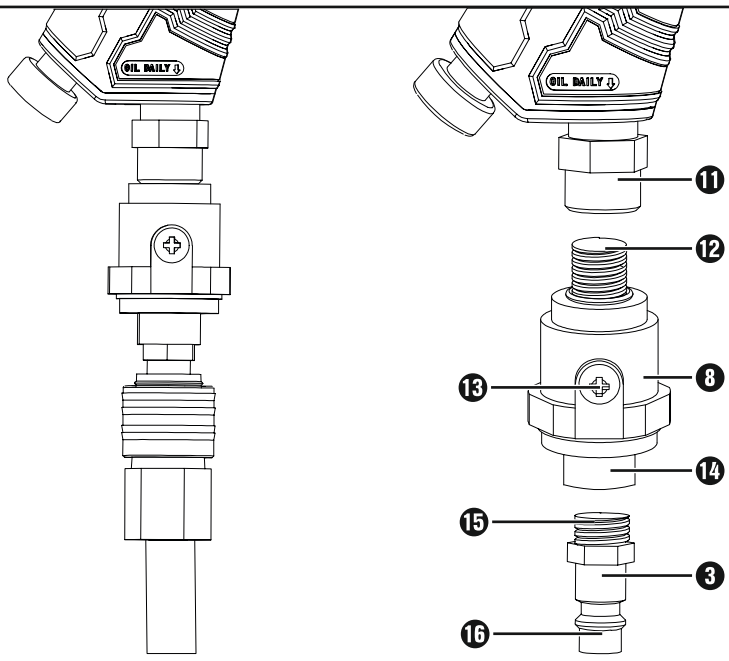
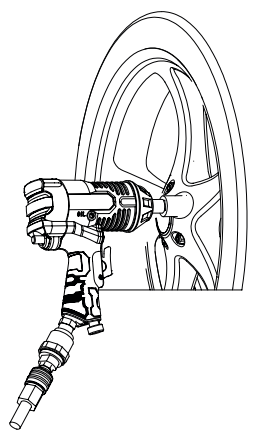
B**C**

Tartalomjegyzék

Bevezető	2
Rendeltetésszerű használat	2
Felszereltség	2
A csomag tartalma	3
Műszaki adatok	3
Pneumatikus készülékekre vonatkozó általános biztonsági utasítások	3
Kirepülő alkatrészek okozta veszélyek	6
Befogás/feltekerés okozta veszélyek	7
Működés során felmerülő veszélyek	7
Ismétlődő mozgások okozta veszélyek	8
Tartozékok okozta veszélyek	8
Munkahelyi veszélyek	8
Por és gőzök okozta veszélyek	8
Zajhatás okozta veszélyek	9
Rezgések okozta veszélyek	9
A pneumatikus gépekre vonatkozó további biztonsági utasítások	10
További biztonsági utasítások	10
Üzembe helyezés előtt	11
Kenés	11
Csatlakoztatás sűrítettlevegő-forráshoz	11
Üzembe helyezés	12
Dugókulcsfej felhelyezése	12
Be- /kikapcsolás	12
Forgatónyomaték beállítása	12
Forgásirány átkapcsolása	12
Karbantartás és tisztítás	12
Hibaelhárítás	13
Ártalmatlanítás	13
A Kompernass Handels GmbH garanciája	14
Szerviz	15
Gyártja	15
Eredeti megfelelőségi nyilatkozat	16

SŰRÍTETT LEVEGŐS ÜTVECSAVAROZÓ PDSS 310 B5

Bevezető

Gratulálunk új készüléke megvásárlásához. Vásárlásával kiváló minőségű termék mellett döntött. A használati útmutató a termék része. Fontos tudnivalókat tartalmaz a biztonságra, a használatra és az ártalmatlanításra vonatkozóan. A termék használata előtt ismerkedjen meg valamennyi használati és biztonsági utasítással. A terméket csak a leírtak szerint és a megadott célokra használja. A termék harmadik személynek történő továbbadása esetén adja át a készülékhez tartozó valamennyi leírást is.

Rendeltetésszerű használat

Ez a sűrített levegővel működő ütvecsavarozó szerelési és javítási munkák során csavaros csatlakozások egyszerű meglazítására és meghúzására, valamint kerékcserénél a csapok meglazítására alkalmas.







A készülék jobb- és balmenetes, 1/2" külső szögletes szerszámbefogóval rendelkezik.

Ezt a készüléket csak sűrített levegővel szabad működtetni. A készüléken feltüntetett legnagyobb megengedett munkanyomást nem szabad túllépni. Ezt a készüléket nem szabad robbanásveszélyes, gyúlékony vagy egészségre veszélyes gázokkal működtetni.

Ne használja emelő-, bontó- vagy ütőszerszámként.

A készülék minden más használata vagy módosítása nem rendeltetésszerűnek minősül és jelentős balesetveszélyt okozhat. A nem rendeltetésszerű használatból eredő károkért nem vállalunk felelősséget. A készülék kizárólag magánhasználatra készült.

A pneumatikus kézszerszámon lévő szimbólumok

	Üzembe helyezés előtt olvassa el a használati útmutatót.
	A sűrített levegős ütvecsavarozó használata vagy karbantartása során mindig viseljen szemvédőt.
	Porképződés esetén mindig viseljen légzésvédő maszkot.
	Mindig viseljen hallásvédőt.
	Viseljen védőkesztyűt.
	Naponta olajozza be

Felszereltség

- 1 szögletes befogó
- 2 forgásirányváltó kapcsoló
- 3 csatlakozócsonk
- 4 forgatónyomaték-szabályozó
- 5 kioldókar
- 6 dugókulcsfejek
- 7 hosszabbító tartozék
- 8 mini sűrítettlevegő-olajozó
- 9 imbuszkulcs
- 10 olajos flakon
- 11 1/4"-os belső menetes csatlakozó, ütvecsavarozó
- 12 1/4"-os menetes csatlakozódarab, mini sűrítettlevegő-olajozó
- 13 keresztornyú csavar az olajbetöltő nyíláshoz
- 14 1/4"-os belső menetes csatlakozó
- 15 1/4"-os menetes csatlakozócsonk
- 16 sűrítettlevegő-csatlakozódugó

A csomag tartalma

- 1 sűrített levegős ütvecsavarozó
- 1 olajos flakon
- 1 mini sűrítettlevegő-olajozó
- 1 csatlakozócsonk, 6,35 mm (1/4") felszerelve
- 10 dugókulcsfej
(9, 10, 11, 13, 14, 17, 19, 22, 24, 27 mm)
- 1 hosszabbító tartozék
- 1 imbuszkulcs
- 1 hordtáska
- 1 használati útmutató

Műszaki adatok

min. üzemi nyomás	4,2 bar
max. üzemi nyomás	6,3 bar
Levegőfogyasztás	350 l/perc
Max. fordulatszám	max. 7000 min ⁻¹
Szerszámbefogó	1/2"
Max. fordulatszám	kb. 310 Nm
Súly	kb. 2,03 kg

Zajkibocsátási értékek

A zaj mért értéke az ISO 15744 alapján meghatározva:

Hangnyomásszint	$L_{PA} = 87,1$ dB (A)
Bizonytalansági érték	$K_{PA} = 3$ dB
Hangerőszint	$L_{WA} = 98,1$ dB (A)
Bizonytalansági érték	$K_{WA} = 3$ dB

Viseljen hallásvédőt!

Rezgéskibocsátási érték

Az együttes rezgési érték az ISO 28927-2 és az EN 12096 szerint meghatározva:

	$a_h = 5,04$ m/s ²
Bizonytalansági érték	$K = 0,63$ m/s ²

FIGYELMEZTETÉS!

- ▶ A jelen használati útmutatóban megadott zajszint az ISO 15744 szabvány szerinti, szabványos mérési eljárással került meghatározásra és felhasználható készülékek összehasonlítására. A zajszint a sűrített levegővel működő kéziszerszám alkalmazásától függően változik és egyes esetekben a jelen útmutatóban megadott érték felett lehet. A zajterhelés alulbecsült lehet, ha a sűrített levegővel működő kéziszerszámot rendszeresen ilyen módon használják.

TUDNIVALÓ

- ▶ A zajterhelés adott munkaidőszakon belüli pontos becsléséhez azokat az időszakokat is figyelembe kell venni, amikor a készülék ki van kapcsolva, vagy bár működik, de ténylegesen nincs használatban. Ez a teljes munkaidőtartamra nézve jelentősen csökkentheti a zajterhelést.



Pneumatikus készülékekre vonatkozó általános biztonsági utasítások

FIGYELMEZTETÉS!

- ▶ Olvassa el az összes biztonsági előírást és utasítást. A biztonsági előírások és utasítások figyelmen kívül hagyása áramütést, tüzet és/vagy súlyos sérüléseket okozhat.

TUDNIVALÓ

- ▶ Az alábbi szövegben használt „pneumatikus készülék” vagy „készülék” fogalom a jelen használati útmutatóban megnevezett pneumatikus készülékekre vonatkozik.

Őrizze meg az összes biztonsági előírást és utasítást későbbi használatra.

- A felhasználónak fel kell becslüni a speciális kockázatokat, amelyek a használat alapján előfordulhatnak.
- Az összeszerelés, működtetés, javítás, karbantartás és tartozékok cseréje, valamint a pneumatikus kéziszerszám közelében történő munkavégzés előtt el kell olvasni és meg kell érteni a biztonsági utasításokat. Ellenkező esetben a kéziszerszám súlyos testi sérüléseket okozhat.
- A pneumatikus kéziszerszámot kizárólag megfelelő szakképzettséggel rendelkező és képzett kezelő személyek szerelhetik össze, állíthatják be vagy használhatják.
- A pneumatikus kéziszerszámot nem szabad megváltoztatni. A módosítások csökkenthetik a biztonsági intézkedések hatékonyságát és növelhetik a kezelő személyeket érintő kockázatokat.
- Soha ne használjon sérült pneumatikus kéziszerszámot. Gondosan ápolja a pneumatikus kéziszerszámokat. Rendszeresen ellenőrizze, hogy a mozgó részek tökéletesen működnek és nincsenek beszorulva, részei nincsenek eltörve vagy olyannyira megsérülve, hogy az befolyásolná a pneumatikus kéziszerszám működését. Ellenőrizze, hogy a címkék és a feliratok épek és olvashatók. A készülék használata előtt javíttassa meg vagy cseréltesse ki a sérült alkatrészeket. Sok balesetet a rosszul karbantartott pneumatikus kéziszerszámok okoznak.
- A készüléket csökkent fizikai, érzékszervi vagy szellemi képességű vagy tapasztalattal és/vagy tudással nem rendelkező személyek (gyerekeket is beleértve) csak a biztonságukért felelős személy felügyelete mellett használhatják, vagy ha felvilágosították őket a készülék biztonságos használatáról.
- Ügyeljen arra, hogy gyermekek ne játszanak a készülékkel.

⚠ FIGYELMEZTETÉS! SÉRÜLÉSVESZÉLY!

- ▶ A karbantartási munkák előtt szüntesse meg a sűrítettlevegő-ellátást.

- **ROBBANÁSVESZÉLY!** A pneumatikus készülék tisztításához soha ne használjon benzint vagy más gyúlékony folyadékokat! A szikrák lángra lobbantathatják a pneumatikus készülékben maradt gőzöket és a pneumatikus készülék felrobbanhat. Ne dolgozzon a készülékkel olyan robbanásveszélyes környezetben, ahol gyúlékony folyadékok, gázok vagy porok vannak. Ne dolgozzon olyan anyagokkal, amelyek esetleg gyúlékonyak, robbanásveszélyesek vagy azok lehetnek.
- A készüléket csak olyan alkalmazási területeken használja, amelyekre tervezték!
- Ne terhelje túl a készüléket.
- Soha ne használjon hidrogénnel, oxigénnel, szén-dioxiddal vagy más gázzal töltött palackot a szerszám energiaforrásként, mivel ezek felrobbanhatnak és súlyos sérüléseket okozhatnak.
- Rendszeresen tisztítsa meg a készüléket és rendszeresen végezzen karbantartást a készüléken az előírások szerint (lásd „Karbantartás és tisztítás” fejezet).
- A készülék üzembe helyezése előtt ellenőrizze a készülék esetleges sérüléseit. Minden használat előtt győződjön meg arról, hogy a készülék kifogástalan állapotban van.
- Mindig legyen figyelmes! A készülék váratlan mozgásai veszélyt okozhatnak.
- Kerülje a normálistól eltérő testtartást. Vegyen fel biztonságos álló helyzetet és tartsa meg folyamatosan az egyensúlyát. Ily módon váratlan helyzetekben is jobban úrrá tud lenni a pneumatikus készüléken.
- Ne használjon olyan készüléket, amelyiknek hibás a kapcsolója. Ha a készüléket már nem lehet be- és kikapcsolni, akkor a használata veszélyes és meg kell javíttatni.
- A nem használt pneumatikus kéziszerszámot gyermekektől elzárva kell tárolni. Ne engedje, hogy olyan személyek használják a készüléket, akik nem ismerik annak használatát vagy nem olvasták el ezt az útmutatót. A pneumatikus készülékek veszélyesek, ha tapasztalatlan személyek használják azokat.

- Gondosan ápolja a készüléket. Ellenőrizze, hogy a mozgó készülékrészek tökéletesen működnek és nincsenek beszorulva, részei nincsenek eltörve vagy olyannyira megsérülve, hogy az befolyásolná a készülék működését. A készülék használata előtt javíttassa meg a sérült részeket. Sok balesetet a rosszul karbantartott készülékek okoznak.
- Kapcsolja ki a készüléket, ha már nem használja.
- Viseljen egyéni védőeszközt és mindig vegyen fel védőszemüveget. A pneumatikus kéziszerszám jellegének és használatának megfelelő egyéni védőeszköz, például pormaszk, csúszásmentes biztonsági cipő, védősisak vagy hallásvédelem viselete csökkenti a személyi sérülések kockázatát.
- Ellenőrizze a csatlakozásokat és a tápvezetékeket. Valamennyi karbantartási egység, csatlakozó és tömlő nyomását és levegőmennyiségét a készülék jellemző értékeinek megfelelően kell méretezni. A túl alacsony nyomás hátrányosan befolyásolja a készülék működését, a túl magas nyomás pedig anyagi károkat és sérüléseket okozhat.
- Védje a tömlőket a megtöréstől, összenyomódástól, oldószerektől és éles szegélyektől. Tartsa távol a tömlőket hőtől, olajtól és forgó alkatrészekről.
- Ügyeljen arra, hogy a tömlőbilincsek mindig meg legyenek húzva. Nem megfelelően meghúzott vagy sérült tömlőbilincsek esetén a levegő ellenőrizetlenül távozhat.
- Azonnal cserélje ki a sérült tömlőt. A tápvezeték sérülése esetén a sűrítettlevegő-tömlő összeviszsa csapkodhat és sérüléseket okozhat.
- A veszélyek elkerülése érdekében a készülék sérült csatlakozóvezetékét a gyártónak, a gyártó vevőszolgálatának vagy hasonló szakképzett személynek kell kicserélnie.
- Ne használja a készüléket, ha fáradt, vagy ha kábítószer, alkohol vagy gyógyszer hatása alatt áll. A készülék használatakor már egy pillanatnyi figyelmetlenség is komoly sérüléseket okozhat.
- Ne lélegezzen be közvetlenül a távozó levegőt. Ügyeljen arra, hogy a távozó levegő ne kerüljön szembe. A pneumatikus készülékből távozó levegőben víz, olaj, fémrészecskék vagy a kompresszorból származó szennyeződések lehetnek. Ez egészségkárosodást okozhat.

FIGYELMEZTETÉS!

- ▶ **LEGYEN NAGYON ÓVATOS, AMIKOR LEHELYEZI A KÉSZÜLÉKET!** Mindig úgy helyezze le a készüléket, hogy az ne a kioldóra fekvődjön. Bizonyos körülmények között véletlenül aktiválódhat a készülék, ami további veszélyeket okozhat.
 - Csak megfelelő tartozékokat szabad használni. Ezek a gyártónál szerezhetők be. Nem eredeti tartozékok használata veszélyt okozhat.
 - Csak szűrt és szabályozott sűrített levegőt használjon. Por, maró gőzök és/vagy nedveség kárt tehetnek a pneumatikus kéziszerszám motorjában.
 - A tömlőt legalább 6,3 bar vagy 125 psi nyomásra, legalább azonban a rendszerben keletkező legnagyobb nyomás 150%-ára kell méretezni.
 - A szerszámot és az ellátótömlőt tömlőcsatlakozóval kell ellátni, hogy a csatlakozótömlő leválasztásakor ne legyen nyomás.
 - **VESZÉLY!** Ügyeljen arra, hogy ne érjen feszültség alatt álló vezetékhez. Ez a készülék nincs áramütés ellen szigetelve.
- ### FIGYELMEZTETÉS! SÉRÜLÉSVESZÉLY!
- ▶ Nagy munkanyomás esetén visszaütés léphet fel, ami a tartós terhelés miatt bizonyos körülmények között veszélyt jelenthet.
 - Mindenképpen tájékozódjon a készülék biztonságos használatáról, ha nem rendelkezik tapasztalattal a készülék használatával kapcsolatban.

▲ FIGYELMEZTETÉS! SÉRÜLÉSVESZÉLY!

► SZÜRT SEB VESZÉLYE! A befecskendezést nem szabad egyszerű vágásként kezelni. A nagynyomású sugár mérgező anyagokat fecskendezhet a szervezetbe és súlyos sérüléseket okozhat. Haladéktalanul kérje orvos segítségét, ha a nagynyomású sugár a bőrébe hatol.

- Semmiképpen nem szabad módosítani a pneumatikus készüléket a gyártó engedélye nélkül.
- A pneumatikus készüléket csak az előírt nyomással használja.
- A pneumatikus készüléket mindig le kell választani a levegőellátásról a használat után és ha nem használja a készüléket.
- Nem szabad használni a készüléket, ha a pneumatikus készülék nem zár légmentesen vagy javítani kell.
- Soha ne csatlakoztassa a pneumatikus készüléket olyan sűrítettlevegő-tömlőre, amelynek a nyomása meghaladja a 6,3 bar értéket.
- Tartsa tisztán és jól megvilágítva a munkaterületét. A rendetlenség és a rosszul megvilágított munkaterület balesetet okozhat. Ily módon különösen váratlan helyzetekben jobban úrrá tud lenni a készüléken.

▲ FIGYELMEZTETÉS!

► A készüléket csak képzett szakemberrel és csak eredeti pótalkatrészekkel javíttassa. Ezzel biztosítható a készülék hosszan tartó biztonsága.

- A készülék használata közben ne engedjen közel gyermekeket és más személyeket. Ha elterelik a figyelmét, elveszítheti uralmát a készülék felett.
- Viseljen alkalmas ruházatot. Ne viseljen bő ruházatot vagy ékszer. Tartsa távol a haját, ruháját és kesztyűjét a mozgó részekről. A laza ruházat, az ékszer vagy a hosszú haj beleakadhat a mozgó részekbe.
- A kompresszor váratlan üzemzavara esetén tegye le a kioldót és a készüléket.

- Lehetőleg használjon kondenzátum-leválasztót vagy rendszeresen ürítse ki a tömlőkből és a csővezetékekből a kondenzátumot (víz) a pneumatikus készülékek használata előtt és közben.
- FIGYELEM! Az alumíniumozott sűrítettlevegő-rendszer csökkentheti a készülék hatékonyságát.
- Többféle veszély miatt a beszerelés, működtetés, javítás, karbantartás és tartozékok cseréje, valamint a csavarcsatlakozásokhoz való gép közelében történő munkavégzés előtt el kell olvasni és meg kell érteni a biztonsági utasításokat. Ellenkező esetben a készülék súlyos testi sérüléseket okozhat.
- A csavarcsatlakozásokhoz való gépet kizárólag megfelelő szakképzettséggel rendelkező és képzett kezelő személyek szerelhetik össze, állíthatják be vagy használhatják.
- A csavarcsatlakozásokhoz való gépet nem szabad megváltoztatni. A módosítások csökkenthetik a biztonsági intézkedések hatékonyságát és növelhetik a kezelő személyeket érintő kockázatokat.
- Őrizze meg a biztonsági utasításokat – adja oda a kezelő személynek.
- Soha ne használjon sérült csavarcsatlakozásokhoz való gépet.
- A gépeken rendszeresen karbantartást kell végezni és ellenőrizni kell, hogy az adott alkatrészhez az ISO 11148 által előírt névleges értékek és jelölések a gépen olvashatóan fel vannak tüntetve. Szükség esetén az alkalmazott/felhasználó a gyártótól igényelhet pótcímkeket a jelölésekhez.

Kirepülő alkatrészek okozta veszélyek

- A munkadarab vagy valamelyik tartozék vagy maga a gépszerszám törése esetén nagy sebességgel repülhetnek ki alkatrészek a gépből.
- A működtetés, a tartozékok cseréje, valamint javítási és karbantartási munkák során mindig viseljen ütészálló szemvédőt. A szükséges védelem mértékét minden egyes használat során külön kell mérlegelni.

- Ellenőrizni kell a munkadarab stabil rögzítését.
- Rendszeresen ellenőrizni kell, hogy a pneumatikus kéziszerszám fordulatszáma nem nagyobb, mint a pneumatikus kéziszerszámon megadott fordulatszám. Ezeket a fordulatszám-ellenőrzéseket felszerelt cserélhető szerszám nélkül kell elvégezni.
- Győződjön meg róla, hogy a munka során keletkező szikrák és letört darabok nem jelentenek veszélyt.
- Válassza le a pneumatikus kéziszerszámot a sűrítettlevegő-ellátásról mielőtt cserélhető szerszámot vagy tartozékokat cserél vagy beállítást, karbantartást vagy tisztítást végez rajta.
- Győződjön meg róla, hogy más személyek számára sem keletkezik veszély.

Befogás/feltekerés okozta veszélyek

- A befogás/feltekerés okozta veszélyek fulladást, skalpolást és/vagy vágási sérüléseket okozhatnak, ha nem tartja távol a bő ruházatot, ékszert, nyakláncot, haját vagy kesztyűt a géptől és annak tartozékaitól.
- A kesztyű megakadhat a forgó hajtásban, ami ujj sérüléseket vagy törést okozhat.
- A forgó hajtásfoglatok és -hosszabbítók könnyen befoghatják/feltekerhetik a gumis vagy fémmel erősített kesztyűket.
- Ne viseljen laza kesztyűt vagy levágott, ill. kopott ujjú kesztyűt.
- Soha ne fogja meg a hajtást, a foglatot vagy a hajtáshosszabbítót.
- Tartsa távol a kezét a forgó hajtástól.
- Viseljen alkalmas ruházatot. Ne viseljen bő ruházatot vagy ékszert. Tartsa távol a haját, ruháját és kesztyűjét a pneumatikus kéziszerszámtól és a mozgó alkatrészekről. A laza ruházat, az ékszer vagy a hosszú haj beleakadhat a mozgó részekbe. Sérülésveszély áll fenn.

Működés során felmerülő veszélyek

- A gép használata során a kezelő személy kezei zúzódnának, ütésnek, vágásnak, horzsolásnak és hő okozta veszélyeknek lehetnek kitéve. Kezei védelme érdekében viseljen megfelelő védőkesztyűt.
- A kezelő és karbantartó személyeknek fizikailag képesnek kell lenni arra, hogy uralják a gép méretét, súlyát és teljesítményét.
- Tartsa megfelelően a gépet: Legyen felkészülve a szokásos vagy hirtelen mozgások ellensúlyozására – mindkét kezét tartsa készenlétben.
- Ügyeljen arra, hogy teste egyensúlyban legyen és álljon stabilan.
- Vegyen fel biztonságos álló helyzetet és tartsa meg folyamatosan az egyensúlyát.
- Előzze meg a készülék véletlenszerű bekapcsolását. Ha megszakad a levegőellátás, kapcsolja ki a pneumatikus kéziszerszámot a be-, kikapcsolóval.
- Olyan esetekben, amikor segédeszközök szükségesek a reakciónyomaték felfogásához, javasoljuk, hogy lehetőség szerint használjon felfüggesztő eszközt. Ha ez nem lehetséges, akkor oldalsó markolat ajánlott egyenes markolatú gépekhez és pisztolymarkolatú gépekhez. Minden esetben ajánlott segédeszközöket használni a reakciónyomaték felfogásához, ha a nyomaték egyenes markolatú gépek esetén nagyobb mint 4 Nm, pisztolymarkolatú gépek esetén nagyobb mint 10 Nm, szögcsavarozók esetén nagyobb mint 60 Nm.
- Az energiaellátás megszakadása esetén engedélyezzen utasításadó berendezést az indításhoz vagy a leállításához.
- Csak a gyártó által ajánlott kenőanyagot használjon.
- Ujjai beszorulhatnak a nyitott laposfejű anyakulcsokba.
- Mindig tartsa távol a kezeit a forgó befogótokmánytól és a forgó fűrészártól.
- Ne használja a szerszámot szűk helyiségekben és ügyeljen arra, hogy a kezei ne szoruljanak a gép és a munkadarab közé, különösen a lecsavarás során.

Ismétlődő mozgások okozta veszélyek

- A csavarcsatlakozásokhoz való gép használata közben a kezelő személy a munkavégzés során kellemetlen érzést tapasztalhat a kezében, karjában, nyakterületen vagy más testrészein.
- A géppel végzett munkához vegyen fel kényelmes testhelyzetet és ügyeljen a biztos testtartásra, kerülje a kedvezőtlen és olyan pozíciókat, amelyekben nehéz megtartani az egyensúlyt. Azt javasoljuk, hogy a kezelő személyi tartós munkavégzés esetén változtasson a testtartásán, ami segíthet megelőzni a kellemetlen érzést és a fáradtságot.
- A kezelő személy nem hagyhatja figyelmen kívül a figyelmeztető jeleket, ha olyan tüneteket észlel, mint pl. tartós rosszullet, panaszok, szívdobogás, fájdalom, bizsergés, zsibbadás, égő érzés vagy merevség. Ilyen esetben a kezelő személynek szakorvoshoz kell fordulnia.

Tartozékok okozta veszélyek

- Válassza le a gépet az energiaellátásról mielőtt szerszámot vagy tartozékot cserél.
- Az ütfolyamat közben ne érjen hozzá foglalatokhoz vagy tartozékokhoz, mert ez növeli a vágás, égés okozta veszélyt vagy a rezgés okozta sérüléseket.
- Kizárólag a csavarcsatlakozásokhoz való gép gyártója által ajánlott méretű és típusú tartozékokat és fogyóanyagokat használjon; ne használjon más típusú vagy méretű tartozékokat és fogyóanyagokat.
- Kizárólag jó állapotban lévő ütfoglalatokat használjon, mert a hibás kézi foglalatok és tartozékok eltörhetnek és kirepülhetnek ütvecsavarozókkal történő használat esetén.

Munkahelyi veszélyek

- A munkahelyi sérülések elsődleges okai az elcsúszás, megbotlás és lezuhanás. Ügyeljen azokra a felületekre, amelyek a gép használata során csúszóssá válhatnak, és ügyeljen a levegő- vagy hidraulikatömítő miatti botlásveszélyre.
- Óvatosan járjon el ismeretlen környezetben. Áramkábelek vagy más ellátóvezetékek rejtett veszélyeket jelenthetnek.
- A pneumatikus kéziszerszámot nem robbanásveszélyes légkörben történő használatra tervezték és nincs szigetelve elektromos áramforrások érintése ellen.
- Győződjön meg arról, hogy nincsenek a közelben olyan elektromos vezetékek, gázvezetékek, stb., amelyek a gép használata révén keletkező sérülés esetén veszélyt jelenthetnek.

Por és gőzök okozta veszélyek

- A csavarcsatlakozásokhoz való gépek használata során keletkező porok és gőzök egészségkárosodást (pl. rák, születési rendellenesség, asztma és/vagy bőrgyulladás) okozhatnak; feltétlenül végezzen kockázatértékelést a veszélyek tekintetében és valósítson meg megfelelő szabályozási mechanizmusokat.
- A kockázatértékelésbe be kell vonni a gép használata során keletkező port és a gép által felkavart meglévő port is.
- A távozó levegőt úgy kell elvezetni, hogy poros környezetben a lehető legkisebb mennyiségű por kavardjon fel.
- Ha por és gőzök keletkeznek, akkor nagyon fontos, hogy azokat kibocsátásuk helyén ellenőrizzék.
- A gép szálló por vagy gőz felfogásához, elszívásához vagy csökkentéséhez tervezett beépített alkatrészeit vagy tartozékait a gyártó utasításainak megfelelően kell használni és karbantartani.
- Használjon légzésvédő felszerelést munkáltatója utasításainak vagy a munka- és egészségvédelmi előírásoknak megfelelően.

Zajhatás okozta veszélyek

- Tartós halláskárosodást, siketséget vagy más problémát, például tinnitust (fül csengése, zúgása, sípolása vagy zümmögése) okozhat, ha magas zajszint esetén nem használ megfelelő hallásvédelmet. Feltétlenül végezzen kockázatértékelést a veszélyek tekintetében és valósítson meg megfelelő szabályozási mechanizmusokat.
- A megfelelő kockázatsökkentő szabályozó mechanizmusok közé tartozik például a szigetelőanyagok használata a munkadarabokon fellépő csengő hang elkerüléséhez.
- Használjon hallásvédő felszerelést munkáltatója utasításai vagy a munkahelyi egészségvédelmi és biztonsági előírásoknak megfelelően.
- A feleslegesen magas zajszint elkerülése érdekében a csavarcsatlakozásokhoz való gépet a jelen útmutatóban foglalt ajánlásoknak megfelelően kell üzemeltetni és karbantartani.
- A feleslegesen magas zajszint elkerülése érdekében a fogyóanyagokat és a gépszerszámot a jelen útmutató ajánlásainak megfelelően kell kiválasztani, karbantartani és kicserélni.
- A feleslegesen magas zajszint elkerülése érdekében a pneumatikus kéziszerszámot a jelen útmutatóban foglalt ajánlásoknak megfelelően kell üzemeltetni és karbantartani.

Rezgések okozta veszélyek

- A rezgések idegkárosodást, ill. a kezekben és a karokban vérkeringési rendellenességeket okozhat.
- Tartsa távol a kezeit az anyakulcsok foglataitól.
- Hideg környezetben végzett munka során viseljen meleg ruhát és kezeit tartsa melegen és szárazon.
- Ha azt észleli, hogy ujjain vagy kezein a bőr zsibbad, bizsereg vagy fáj vagy elfehéredik, akkor hagyja abba a géppel végzett munkát és forduljon orvoshoz.
- A feleslegesen magas rezgésszint elkerülése érdekében a gépet a jelen útmutatóban foglalt ajánlásoknak megfelelően kell üzemeltetni és karbantartani.
- Ne használjon kopott vagy rosszul illeszkedő foglalatokat és hosszabbítókat, mivel ezek nagy valószínűséggel jelentősen megnövelik a rezgést.
- A feleslegesen magas rezgésszint elkerülése érdekében a fogyóanyagokat és a gépszerszámot a jelen útmutató ajánlásainak megfelelően kell kiválasztani, karbantartani és kicserélni.
- Lehetőség szerint hüvelyccsatlakozókat kell használni.
- Amennyiben lehetséges, használjon állványt, befogót vagy kiegyensúlyozó berendezést a gép súlyának megtartásához.
- Ne túl erős, de biztos fogással tartsa a gépet a szükséges kézreakcióerők figyelembe vételével, mivel a szorítóerő növelésével általában a rezgés kockázata is nő.
- A nem megfelelően felszerelt vagy sérült cserélhető szerszám túlzott rezgéseket okozhat.

A pneumatikus gépekre vonatkozó további biztonsági utasítások

- A sűrített levegő súlyos sérüléseket okozhat:
 - Ha nem használja a gépet, tartozékok cseréje vagy javítások végzése előtt mindig zárja el a levegőellátást, szüntesse meg a nyomást a levegőtömlőben és válassza le a gépet sűrítettlevegő-ellátásról.
 - Soha ne irányítsa a levegőáramot saját magára vagy másokra.
- A csapkodó tömlők súlyos sérüléseket okozhatnak. Ezért mindig ellenőrizze, hogy a tömlők és a rögzítőelemek épek és nem lazultak ki.
- A hideg levegőt el kell vezetni a kezektől.
- Ütve- és impulzus-csavarozó esetén ne használjon gyorscsatlakozókat a szerszámbemeneten. Menetes tömlőcsatlakozókhoz csak edzett acélból készültet (vagy hasonló ütőszilárdságú nyersanyagból készültet) használjon.
- Univerzális forgócsatlakozók (körmös csatlakozók) használata esetén helyezzen be reteszelőcsapokat és használjon Whipcheck-tömlőbiztosítókat, amelyek megfelelő védelmet biztosítanak, ha megszűnik az összekötés a tömlő és a gép vagy a tömlők között.
- Ügyeljen arra, hogy ne lépje túl a gépen megadott legnagyobb nyomást.
- Folyamatosan forgó nyomaték-vezérelt gépek esetén a légnyomásnak biztonsági szempontból fontos hatása van a teljesítményre. Ezért meg kell határozni a tömlő hosszára és átmérőjére vonatkozó követelményeket.
- Soha ne vigyen levegővel működtetett gépeket a tömlőnél fogva.

További biztonsági utasítások

- Adott esetben vegye figyelembe a kompresszorok és pneumatikus kéziszerszámok használatára vonatkozó speciális munkavédelmi és baleset-megelőzési előírásokat.
- Ügyeljen arra, hogy ne lépje túl a Műszaki adatok fejezetben megadott legnagyobb megengedett munkanyomást.
- Ne terhelje túl a kéziszerszámot – csak a Műszaki adatok fejezetben megadott teljesítmény-tartományban használja.
- Használjon ártalmatlan kenőanyagokat. Gondoskodjon a munkahely megfelelő szellőzéséről. Nagyobb kibocsátás esetén: Ellenőrizze és adott esetben javíttassa meg a pneumatikus kéziszerszámot.
- Ne használja a kéziszerszámot, ha szétszört. Legyen figyelmes, ügyeljen arra, amit csinál és megfontoltan végezze a munkát a pneumatikus kéziszerszámmal. Ne használjon kéziszerszámot, ha fáradt, vagy ha kábítószer, alkohol vagy gyógyszerek hatása alatt áll. A kéziszerszám használatakor már egy pillanatnyi figyelmetlenség is komoly sérüléseket okozhat.
- Tartsa tisztán és jól megvilágítva a munkaterületét. A rendetlenség vagy a rosszul megvilágított munkaterület balesetet okozhat.
- Tartsa távol a pneumatikus kéziszerszámokat gyermekektől.
- Ne tárolja a szerszámot védelem nélkül a szabadban vagy nedves környezetben.
- Védje a pneumatikus kéziszerszámot – különösen a sűrítettlevegő-csatlakozást és a kezelőelemeket – portól és szennyeződéstől.

Üzembe helyezés előtt

TUDNIVALÓ

- ▶ A pneumatikus készülék kizárólag tisztított, olajkódosított sűrített levegővel működtethető, és nem szabad túllépni a készüléken a legnagyobb megengedett 6,3 bar munkanyomást. A munkanyomás szabályozásához a kompresszoron egy nyomáscsökkentőnek kell lenni.
- ▶ Tekerje körbe a menetes csatlakozásokat teflonszalaggal (nincs a csomagban).

Kenés

FIGYELMEZTETÉS!

- ▶ Tájékozódjon a használt olaj egészségügyi veszélyeiről a mindenkori gyártó biztonsági adatlapjai alapján.
- ▶ Ügyeljen arra, hogy a kenőanyagok ne kerüljenek szembe és bőrre.

TUDNIVALÓ

- ▶ A súrlódási és korróziós károk megelőzése érdekében nagyon fontos a rendszeres kenés. Javasoljuk, hogy megfelelő pneumatika-olajat használjon (pl. Liqui Moly kompresszorolaj).
- ◆ Először csavarja az 1/4"-os menetes csatlakozócsonkot **15** a mini sűrítettlevegő-olajozó **8** 1/4"-os belső menetes csatlakozójára.
- ◆ Ezután tölts fel félig a mini sűrítettlevegő-olajozón **8** sűrített levegő kenőanyagot speciális sűrített levegővel. Ehhez lazítsa meg az olajbetöltő nyílás keresztornyó csavarját **15** a mini sűrítettlevegő-olajozón **8**. A csomagban található olajos flakon **10** segítségével csepegtessen olajat az olajbetöltő nyílásba.

TUDNIVALÓ

- ▶ A nyomáscsökkentő utáni előkészítési fokozatban egy olajkód-olajozó keni folyamatosan és optimálisan a pneumatikus készüléket. Az olajkód-olajozó finom olajcseppeket juttat az átáramló levegőbe, ezáltal rendszeres kenést biztosít.

- ◆ Ezután csavarja a mini sűrítettlevegő-olajozó **8** 1/4"-os menetes csatlakozódarabját **12** az ütvecsavarozó 1/4"-os belső menetes csatlakozójába **11**.

Csatlakoztatás sűrítettlevegő-forráshoz

TUDNIVALÓ

- ▶ A sűrítettlevegő-forrás csatlakoztatása előtt – teljesen el kell érni a megfelelő üzemi nyomást (6,3 bar).
 - ellenőrizni kell, hogy a kioldó a legfelső pozícióban van.
- ▶ Az optimális nyomás 6,3 bar. Csak 5 bar nyomással vagy nem elegendő levegőmenyisséggel a maximális fordulatszámot nem lehet elérni.
- ▶ Csak legalább 9 mm belső átmérőjű csatlakozótömlőket használjon.
- ▶ A csatlakoztatás a sűrítettlevegő-forráshoz egy gyorscsatlakozóval ellátott rugalmas sűrítettlevegő-tömlőn keresztül történik.
- ◆ Nyomja a sűrítettlevegő-tömlő gyorscsatlakozóját (a csomag nem tartalmazza) a sűrítettlevegő-csatlakozódugóra **16**. A reteszelés automatikusan történik.
- ◆ Csatlakoztassa a sűrítettlevegő-tömlő másik végét a kompresszoron lévő (szűrő)-nyomáscsökkentőre.

FIGYELEM!

- ▶ Feltétlenül figyeljen a sűrítettlevegő-tömlő szoros illeszkedésére. A kilazult és nem irányítható ide-oda csapkodó tömlő nagy veszélyt jelent. Ugyancsak figyeljen a csatlakozóelem és a készülék közötti két csavarcsatlakozás szoros illeszkedésére.
- ◆ A levegőnyomás szabályozásához egy nyomáscsökkentőt kell szerelni a sűrítettlevegő-forrásra.

Üzembe helyezés

Dugókulcsfej felhelyezése

⚠ FIGYELMEZTETÉS! SÉRÜLÉSVESZÉLY!

- ▶ A készüléken végzett munkák előtt szüntesse meg a sűrítettevegő-ellátást.
- ◆ Dugja a csomagban található dugókulcsfejek **6** egyikét és/vagy a hosszabbító tartozékot **7** a szögletes befogóra **1**.

Be-/kikapcsolás

Bekapcsolás

- ◆ A készülék bekapcsolásához nyomja meg a kioldókart **5**.

Kikapcsolás

- ◆ Engedje el a kioldókart **5**.
- ◆ A munka befejezését követően válassza le a készüléket a sűrítettevegő-forrásról.

Fogatónyomaték beállítása

- ◆ Nyomja meg a fogatónyomaték-szabályozót **4** és elforgatással állítsa be a kívánt fogatónyomaték-tartományt. Hagyja bekattanni a kívánt fokozatot a **◀** jelzésnél.

TUDNIVALÓ

- ▶ Az elérhető fogatónyomaték a mindenkor telepített sűrítettevegő-berendezéstől függ.

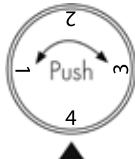
Beállítás	Fogatónyomaték	
1	gyenge/minimális	
2	normális	
3	erős	
4	nagyon erős/ maximális	▲

Forgásirány átkapcsolása

⚠ FIGYELMEZTETÉS!

- ▶ A forgásirányváltó kapcsoló **2** használata/átállítása csak a készülék nyugalmi helyzetében történhet.
- ◆ A jobbmenet beállításához nyomja a forgásirányváltó kapcsolót **2** „F” (Fasten) irányba. Ebben az üzemmódban pl. az anyákat lehet meghúzni.
- ◆ A balmenet beállításához nyomja a forgásirányváltó kapcsolót **2** „R” (Release) irányba. Ebben az üzemmódban pl. az anyákat lehet kilazítani.

Karbantartás és tisztítás



FIGYELMEZTETÉS! SÉRÜLÉSVESZÉLY!
Karbantartási munkák előtt válassza le a készüléket a sűrítettevegő-hálózatról.

⚠ FIGYELEM!

- ▶ Karbantartás előtt tisztítsa meg a készüléket a (munkafolyamatok során) lerakódott veszélyes anyagoktól. Ügyeljen arra, hogy ezek az anyagok ne kerüljenek a bőrére. Súlyos bőrgyulladás okozhat, ha veszélyes porok kerülnek a bőrre. Ha a karbantartás során por keletkezik vagy kavarodik fel, véletlenül belelegezheti.

TUDNIVALÓ

- ▶ A készülék kifogástalan működése és hosszú élettartama érdekében mindenképpen tartsa be az alábbi pontokat:
- A megfelelő és mindig intakt olajkenés döntő jelentőségű az optimális működés tekintetében.
- Minden használat után ellenőrizze a fordulatszámot és a rezgésszintet.

- Ha a készülék rezgésszintje nő, akkor a további használat előtt meg kell szüntetni az okot, ill. meg kell javítani a készüléket.
- Csak a gyártó eredeti pót, illetve cserealkatrészeit használja, mivel ellenkező esetben veszély áll fenn a felhasználó számára. Ha bizonytalan, vegye fel a kapcsolatot szervizközpontunkkal.
- A készüléket kizárólag száraz, puha törölkendővel vagy sűrített levegővel tisztítsa.
- Semmiképpen ne használjon maró és/vagy karcoló hatású tisztítószerket.

Hibaelhárítás

Hiba	Lehetséges ok	Elhárítás
Túl alacsony a sebesség, némi levegő távozik a kivezetőn.	A motor alkatrészei szennyeződés miatt beszorultak.	Ellenőrizze a nyomásellátó szűrő szennyeződését, tisztítsa meg és kenje meg a készüléket.
	Túl alacsony a nyomás.	Ellenőrizze a nyomásellátó szűrőjének szennyezettségét. Szükség esetén ismételje meg a fent leírtakat.
A készülék nem mozog, az összes sűrített levegő a kivezetőn távozik.	A felhalmozódott anyag miatt a motor szorul.	Ellenőrizze a nyomásellátó szűrő szennyeződését, tisztítsa meg és kenje meg a készüléket.

Ártalmatlanítás



A csomagolás környezetbarát anyagokból áll. Ezt a helyi hulladék-újrahasznosító tartályokba lehet kidobni.

Ne dobja a készüléket a háztartási hulladékba!

Az elhasználódott készülékek ártalmatlanításának lehetőségeiről tájékozódjon települése vagy városa önkormányzatánál.



Ártalmatlanítsa a csomagolást környezetbarát módon.

Vegye figyelembe a különböző csomagolóanyagokon lévő jelzéseket és adott esetben válassza külön azokat. A csomagolóanyagok rövidítésekkel (a) és számjegyekkel (b) vannak megjelölve, az alábbi jelentéssel: 1–7: műanyagok, 20–22: papír és karton, 80–98: kompozit anyagok.



Az elhasználódott termék ártalmatlanításának lehetőségeiről tájékozódjon települése vagy városa önkormányzatánál.

Ártalmatlanítsa a kenő- és tisztítóanyagokat környezetbarát módon. Vegye figyelembe a jogszabályi előírásokat.

- A megmaradt kenőanyagokat egy hulladéklerakó helyen adhatja le. Ne hagyja, hogy kenőanyagok a csatornába vagy vizekbe kerüljenek. Ne hagyja, hogy a talajba/földbe kerüljenek. Gondoskodjon megfelelő alátétről. Ártalmatlanítson a hatósági előírások szerint.
- A szennyezett karbantartási anyagok és üzemyanyagok egy erre kijelölt gyűjtőhelyen adhatók le.

A Kompernass Handels GmbH garanciája

Tisztelt Vásárlónk!

A készülékre a vásárlás napjától számított 3 év garanciát vállalunk. A termék meghibásodása esetén. Önt jogszabályban foglalt jogok illetik meg az eladóval szemben. Az alábbi garanciánk nem korlátozza vagy szünteti meg a jogszabályban biztosított jogokat.

Garanciális feltételek

A garanciális időszak a vásárlás napján kezdődik. Gondosan őrizze meg a nyugtát. Ez a vásárlás igazolásához szükséges.

Ha a termékvásárlás napjától számított három éven belül anyag- vagy gyártási hibát észlel, akkor a terméket saját belátásunk szerint ingyen megjavítjuk, kicseréljük vagy visszafizetjük az árát. A garancia feltétele a hibás készülék és a vásárlást igazoló bizonylat (pénztári blokk) három éves garanciaidőn belüli bemutatása, valamint a hiba lényegének és megjelenése idejének rövideírása.

Ha garanciánk fedezetet nyújt a hibára, akkor javított vagy egy új terméket kap vissza. A termék javítása vagy cseréje esetén a garancia nem kezdődik előlről.

Garanciális idő és a jogszabályban foglalt szavatossági igények

A garancia ideje nem hosszabbodik meg a jótállással. Ez a cserélt és javított alkatrészekre is vonatkozik. Az esetlegesen már a vásárláskor is fennálló sérüléseket és hiányosságokat a kicsomagolás után azonnal jelezni kell. A garanciai lejárta után esedékes javítások díjkötelesek.

A garancia köre

A készüléket szigorú minőségi előírások szerint gyártottuk és kiszállítás előtt lelkiismeretesen ellenőriztük.

A garancia anyag- vagy gyártási hibákra vonatkozik. A garancia nem terjed ki a termék normális elhasználódásnak kitett és ezért kopó alkatrészeknek tekinthető alkatrészeire vagy a törékeny alkatrészek – mint például kapcsolók vagy üvegből készült alkatrészek – sérüléseire.

A garancia megszűnik akkor, ha a termék megsérül, nem megfelelően használják vagy nem tartják karban. A termék megfelelő használata érdekében a használati útmutatóban foglalt összes utasítást pontosan be kell tartani. Feltétlenül kerülni kell minden olyan felhasználási és kezelési módot, amit a használati útmutató nem javasol, vagy amelynek elkerülésére kifejezetten figyelmeztet.

A termék csak magánhasználatra és nem ipari használatra készült. A garancia érvényét veszti visszaélészerű vagy szakszerűtlen kezelés, erőszak alkalmazása vagy olyan beavatkozások esetén, amelyeket általunk nem engedélyezett szervizben végeztek el.

A garanciális idő nem érvényes

- az akkumulátor-kapacitás normális elhasználódása esetén
- a termék ipari használata esetén
- ha az ügyfél megrongálja vagy megváltoztatja a terméket
- ha nem tartja be a biztonsági vagy karbantartási előírásokat, kezelési hiba esetén
- természeti események által okozott sérülések esetén

A garancia érvényesítése

Ügyének gyors feldolgozása érdekében kövesse a következő utasításokat:

- Kérjük, hogy minden kapcsolatfelvételnél tartsa készenlétben a vásárlást igazoló pénztári blokkot és a cikkszámot (IAN) 373207_2104.
- A cikkszám a termék adattábláján, a termékre gravírozva, a használati útmutató címlapján (balra lent) vagy a termék hátoldalán vagy alján lévő címkén található.
- Működési hiba vagy más hiba észlelése esetén vegye fel a kapcsolatot az alábbi szervizrészleggel **telefonon** vagy **e-mailben**.
- Küldje el díjmentesen a megadott szerviz címére a hibásnak talált terméket és a vásárlást igazoló bizonylatot (pénztári blokk), illetve röviden írja le azt is, hogy hol és mikor jelentkezett a hiba.



Más használati útmutatókhoz, termékbemutató videókhoz és a telepítési szoftverekhez hasonlóan ezt is letöltheti a www.lidl-service.com oldalról.

Ezzel a QR-kóddal közvetlenül a Lidl ügyfélszolgálati oldalra kerülnek (www.lidl-service.com) és a cikkszám megadásával (IAN) 373207_2104 megnyithatja a használati útmutatót.

Szerviz

HU Szerviz Magyarország

Tel.: 06800 21 225

E-Mail: kompernass@lidl.hu

IAN 373207_2104

Gyártja

Ügyeljen arra, hogy az alábbi cím nem a szerviz címe. Először forduljon a megjelölt szervizhez.

KOMPERNASS HANDELS GMBH

BURGSTRASSE 21

44867 BOCHUM

NÉMETORSZÁG

www.kompernass.com

Eredeti megfelelőségi nyilatkozat

Mi, a KOMPERNASS HANDELS GMBH, dokumentációért felelős személy: Semi Uguzlu, BURGSTR. 21, 44867 BOCHUM, NÉMETORSZÁG, ezennel kijelentjük, hogy ez a termék megfelel az alábbi szabványoknak, normatív dokumentumoknak és EK-irányelveknek:

Gépekre vonatkozó irányelv
(2006/42/EC)

Alkalmazott harmonizált szabványok
EN ISO 11148-6:2012

A gép típusmegjelölése
Sűrített levegős ütvecsavarozó PDSS 310 B5

Gyártási év: 2021.07.

Sorozatszám: IAN 373207_2104

Bochum, 2021.07.21.



Semi Uguzlu

- minőségbiztosítási vezető -

A továbbfejlesztés érdekében fenntartjuk a műszaki változtatások jogát.

Kazalo

Uvod	18
Predvidena uporaba	18
Oprema	18
Vsebina kompleta	19
Tehnični podatki	19
Splošna varnostna navodila za pnevmatske naprave	19
Nevarnost zaradi izvrženih delov	22
Nevarnosti zaradi zajetja/navitja	23
Nevarnosti med delovanjem	23
Nevarnost zaradi ponavljanja gibov	24
Nevarnost zaradi delov pribora	24
Nevarnosti na delovnem mestu	24
Nevarnosti zaradi praha in hlapov	24
Nevarnosti zaradi hrupa	25
Nevarnosti zaradi tresljajev	25
Dodatna varnostna navodila za pnevmatske stroje	25
Druge varnostna navodila	26
Pred prvo uporabo	26
Mazanje	26
Priključitev na vir stisnjenega zraka	27
Začetek uporabe	27
Namestitev nasadnega ključa	27
Vklop/izklop	27
Nastavitev navora	27
Preklop smeri vrtenja	28
Vzdrževanje in čiščenje	28
Odpravljanje napak	28
Odstranjevanje med odpadke	29
Proizvajalec	29
Pooblaščen serviser	29
Garancijski list	29
Izvirna izjava o skladnosti	30

VRTALNI UDARNI VIJAČNIK NA STISNJEN ZRAK PDSS 310 B5

Uvod

Čestitamo vam ob nakupu nove naprave. Odločili ste se za kakovosten izdelek. Navodila za uporabo so sestavni del tega izdelka. Vsebujejo pomembna navodila za varnost, uporabo in odlaganje izdelka med odpadke. Preden začnete izdelek uporabljati, se seznanite z vsemi navodili za uporabo in varnost. Izdelek uporabljajte le tako, kot je opisano, in samo za navedena področja uporabe. Ob predaji izdelka tretji osebi zraven priložite vso dokumentacijo.

Predvidena uporaba

Ta udarni vijačnik na stisnjen zrak je primeren za preprosto odvijanje in zategovanje vijačnih spojev pri montažnih delih ter popravih in za odvijanje sornikov pri menjavanju koles.





Naprava omogoča vrtenje v desno/levo in ima nastavek za orodje z zunanjim štirikotnikom velikosti 1/2".

Ta naprava se sme uporabljati samo z oskrbo za stisnjen zrak. Najvišjega dovoljenega delovnega tlaka, navedenega na napravi, ni dovoljeno preseči. Te naprave ni dovoljeno uporabljati z eksplozivnimi, gorljivimi ali zdravju škodljivimi plini.

Ne uporabljajte je kot vzvod, lomilno ali udarno orodje.

Vsaka druga vrsta uporabe ali sprememba naprave velja za nepredvideno in povzroči bistveno nevarnost nesreč. Za škodo, nastalo zaradi nepredvidene uporabe, ne prevzemamo nobene odgovornosti. Naprava je predvidena le za zasebno uporabo.

Simboli na pnevmatskem orodju

	Pred prvo uporabo preberite navodila za uporabo.
	Pri uporabi ali vzdrževanju pnevmatskega vrtalnega vijačnika vedno uporabljajte zaščito oči.
	Pri nastajanju praha vedno nosite zaščito dihal.
	Vedno nosite zaščito sluha.
	Nosite zaščitne rokavice.
	Napravo dnevno naoljite.

Oprema

- 1 štirikotni nastavek
- 2 stikalo za smer vrtenja
- 3 natični nastavek
- 4 regulator navora
- 5 sprožilna ročica
- 6 nasadni ključ
- 7 podaljševalni nastavek
- 8 mini mazalka za stisnjen zrak
- 9 ključ inbus
- 10 steklenička z oljem
- 11 priključek udarnega vijačnika z notranjim navojem 1/4"
- 12 navojni priključek 1/4" mini mazalke za stisnjen zrak
- 13 križni vijak za odprtno za dolivanje olja
- 14 priključek z notranjim navojem 1/4"
- 15 navojni natični nastavek 1/4"
- 16 priključni vič za stisnjen zrak

Vsebina kompleta

- 1 vrtni udarni vijaknik na stisnjen zrak
- 1 steklenička z oljem
- 1 mini mazalka za stisnjen zrak
- 1 natični nastavek 6,35 mm (1/4", že nameščen)
- 10 nasadnih ključev
(9, 10, 11, 13, 14, 17, 19, 22, 24, 27 mm)
- 1 podaljševalni nastavek
- 1 ključ inbus
- 1 prenosni kovček
- 1 navodila za uporabo

Tehnični podatki

Najmanj. delovni tlak	4,2 bar
Najv. delovni tlak	6,3 bar
Poraba zraka	350 l/min
Najv. število vrtljajev	najv. 7000 min ⁻¹
Nastavek za orodje	1/2"
Najv. navor	pribl. 310 Nm
Teža	ca. 2,03 kg

Vrednosti emisij hrupa

Merilna vrednost hrupa, ugotovljena v skladu z ISO 15744:

Raven zvočnega tlaka	$L_{pA} = 87,1$ dB (A)
Negotovost	$K_{pA} = 3$ dB
Raven zvočne moči	$L_{WA} = 98,1$ dB (A)
Negotovost	$K_{WA} = 3$ dB

Nosite zaščito sluha!

Vrednost emisij tresljajev

Skupna vrednost tresljajev, ugotovljena v skladu z ISO 28927-2 in EN 12096: $a_h = 5,04$ m/s²
Negotovost $K = 0,63$ m/s²

OPOZORILO!

- Vrednosti emisij hrupa, navedene v teh navodilih, so bile izmerjene v skladu z merilnim postopkom, določenim v standardu ISO 15744, in se lahko uporabljajo za primerjavo naprav. Vrednosti emisij hrupa se spreminjajo v skladu z uporabo pnevmatskega orodja in so lahko v določenih primerih tudi višje od vrednosti v teh navodilih. Obremenitev zaradi emisij hrupa je mogoče podcenjevati, če se pnevmatsko orodje dlje časa uporablja na določen način.

OPOMBA

- Za natančno oceno obremenitve zaradi emisij hrupa v določenem času dela z napravo je treba upoštevati tudi čase, ko je naprava izklopljena ali teče, vendar se pri tem dejansko ne uporablja. To lahko bistveno zmanjša obremenitev zaradi emisij hrupa med celotnim obdobjem dela z napravo.



Splošna varnostna navodila za pnevmatske naprave

OPOZORILO!

- Preberite vsa varnostna navodila in druga navodila. Nedoslednost pri upoštevanju varnostnih navodil in navodil za uporabo lahko povzroči električni udar, požar in/ali hude telesne poškodbe.

OPOMBA

- Pojem »pnevmatska naprava« ali »naprava«, uporabljen v nadaljevanju besedila, se nanaša na pnevmatske naprave, navedene v teh navodilih za uporabo.

Vsa varnostna navodila in druga navodila shranite za prihodnjo uporabo.

- Uporabnik mora oceniti značilna tveganja, ki lahko nastopijo zaradi vsake uporabe.
- Varnostna navodila je treba prebrati pred opremljanjem, uporabo, popravili, vzdrževanjem in zamenjavo nadomestnih delov ter pred začetkom dela v bližini pnevmatskega orodja in jih tudi razumeti. Če tega ne upoštevate, lahko pride do težkih telesnih poškodb.
- Pnevmsko orodje smejo opremljati, nastavljeni ali uporabljati izključno ustrezno kvalificirani in usposobljeni uporabniki.
- Pnevmske naprave ni dovoljeno spreminjati. Spremembe bi lahko zmanjšale učinkovitost varnostnih ukrepov in povečale tveganje za uporabnike stroja.
- Nikoli ne uporabljajte poškodovanih pnevmatskih orodij. Pnevmska orodja skrbno vzdržujte. Redno preverjajte, ali premični deli naprave delujejo brezhibno in niso zatakneni, ali deli niso odlomljeni ali tako poškodovani, da je ovirano delovanje pnevmatskega orodja. Preverite nalepke in napise glede popolnosti ter čitljivosti. Pred uporabo naprave poskrbite za popravilo ali zamenjavo poškodovanih delov. Veliko nezgod nastane zaradi slabo vzdrževanih pnevmatskih orodij.
- Naprava ni predvidena za to, da bi jo uporabljale osebe (vključno z otroki) z omejenimi fizičnimi, zaznavnimi ali duševnimi sposobnostmi ali s pomanjkljivimi izkušnjami in/ali znanjem, razen pod nadzorom osebe, ki je odgovorna za njihovo varnost ali jim je dala navodila v zvezi z uporabo naprave.
- Zagotovite, da se otroci z napravo ne igrajo.



OPOZORILO!

NEVARNOST TELESNIH POŠKODB!

- ▶ Pred vzdrževalnimi deli prekinite dovajanje stisnjenga zraka.

- **NEVARNOST EKSPLOZIJE!** Za čiščenje pnevmatske naprave nikoli ne uporabljajte bencina ali drugih vnetljivih tekočin! Hlapi, ki ostanejo v pnevmatski napravi, se lahko vnamejo zaradi isker in privedejo do eksplozije pnevmatske naprave. Naprave ne uporabljajte na območju nevarnosti eksplozije, na katerem so goreče tekočine, plini ali prah. Ne obdelujte materialov, ki so ali bi lahko bili hitro vnetljivi ali eksplozivni.
- Napravo uporabljajte samo na območjih, za katera je bila zasnovana!
- Naprave ne preobremenjujte.
- Nikoli ne uporabljajte vodika, kisika, ogljikovega dioksida ali drugega plina v jeklenkah kot vira energije tega orodja, saj lahko to povzroči eksplozijo in posledično privede do resnih telesnih poškodb.
- Napravo redno vzdržujte in čistite v skladu s predpisi (glejte poglavje »Vzdrževanje in čiščenje«).
- Pred prvim zagonom napravo preverite glede morebitnih poškodb. Pred vsako uporabo se prepričajte, da je naprava v brezhibnem stanju.
- Bodite nenehno pozorni! Nepričakovana premikanja naprave lahko povzročijo nevarnosti.
- Izogibajte se neobičajni drži telesa. Poskrbite za varen položaj in vedno ohranjajte ravnotežje. Tako lahko pnevmatsko napravo še zlasti v nepričakovanih situacijah bolje nadzorujete.
- Ne uporabljajte naprave z okvarjenim stikalom. Naprava, ki je ni mogoče vklopiti in izklopiti, je nevarna in jo je treba popraviti.
- Pnevmske naprave, ki jih ne uporabljate, hranite zunaj dosega otrok. Naprave naj ne uporabljajo osebe, ki z uporabo niso seznanjene ali niso prebrale teh navodil. Pnevmske naprave so nevarne, če jih uporabljajo neizkušene osebe.
- Napravo skrbno negujte. Preverite, ali premični deli naprave brezhibno delujejo in niso zatakneni, ali deli niso odlomljeni ali tako poškodovani, da neugodno vplivajo na delovanje naprave. Pred uporabo naprave poskrbite za popravilo poškodovanih delov. Mnogo nesreč se zgodi zaradi slabo vzdrževanih naprav.

- Ko naprave ne uporabljate, jo izključite.
- Nosite osebno zaščitno opremo in vedno uporabljajte tudi zaščitna očala. Uporaba osebne zaščitne opreme, kot je maska za zaščito pred prahom, nedrseči zaščitni čevlji, zaščitna čelada ali zaščita sluha, odvisno od vrste in uporabe pnevmatskega orodja zmanjša tveganje poškodb.
- Preverite priključke in oskrbovalne napeljave. Vse vzdrževalne enote, spojke in gibe cevi morajo biti glede tlaka ter količine zraka zasnovane v skladu s karakteristikami naprave. Prenizek tlak neugodno vpliva na delovanje naprave, previsok tlak pa lahko privede do materialne škode in telesnih poškodb.
- Gibe cevi zaščitite pred prepogibanjem, zožitvami, topili in ostrimi robovi. Gibkih cevi ne približujte vročini, olju ali premikajočim se delom naprave.
- Pazite, da so objemke gibkih cevi vedno čvrsto zategnjene. Če objemke gibkih cevi niso čvrsto zategnjene ali so poškodovane, lahko zrak nenadzorovano uhaja.
- Poškodovano gibko cev takoj zamenjajte. Poškodovana oskrbovalna napeljava lahko povzroči opletanje cevi za stisnjen zrak, kar lahko povzroči telesne poškodbe.
- Če je priključna napeljava te naprave poškodovana, jo mora zamenjati proizvajalec, njegova servisna služba ali podobno usposobljena oseba, da ne pride do nevarnosti.
- Naprave ne uporabljajte, kadar ste utrujeni ali pod vplivom drog, alkohola ter zdravil. En sam trenutek nepazljivosti pri uporabi naprave lahko privede do resnih telesnih poškodb.
- Ne vdihavajte odpadnega zraka. Preprečite, da bi vam odpadni zrak zašel v oči. Odpadni zrak pnevmatske naprave lahko vsebuje vodo, olje, kovinske delce ali nečistoče iz kompresorja. To lahko privede do škode za zdravje.

⚠ OPOZORILO!

- ▶ **BODITE PREVIDNI PRI ODLAGANJU NAPRAVE!** Napravo vedno odložite tako, da ne leži na sprožilju. Pod določenimi pogoji bi tako lahko prišlo do nehotenega aktiviranja naprave, kar bi lahko privedlo do nevarnosti.

- Uporabljati smete samo ustrezen pribor, ki ga lahko kupite pri proizvajalcu. Pribor, ki ni originalen, lahko povzroči nevarnosti.
- Uporabljajte samo filtriran in reguliran stisnjen zrak. Prah, jedki hlapi in/ali vlaga lahko poškodujejo motor pnevmatskega orodja.
- Gibka cev mora biti zasnovana za tlak najmanj 6,3 bar ali 125 psi, najmanj pa za 150 % najvišjega tlaka, ki ga proizvaja sistem.
- Orodje in dovodna cev morata biti opremljena s spojko gibe cevi, da je tlak pri ločitvi gibe cevi spojke v celoti odpravljen.
- **NEVARNOST!** Izogibajte se stiku z napetostnimi vodi. Ta naprava ni izolirana pred električnim udarom.

⚠ OPOZORILO!
NEVARNOST TELESNIH POŠKODB!

- ▶ Pri visokih delovnih tlakih lahko nastanejo odbojne sile, ki lahko pod določenimi pogoji povzročijo nevarnost zaradi trajne obremenitve.
- Če nimate izkušenj z ravnanjem s to napravo, bo najbolje, da opravite izobraževalni program o njeni nenevarni uporabi.

⚠ OPOZORILO!
NEVARNOST TELESNIH POŠKODB!

- ▶ **NEVARNOST ZARADI VBODOV!** Mesta vbrizga ne zdravite enako kot preprostega ureza. Curek pod visokim tlakom lahko v telo vbrizga strupene snovi in privede do resnih telesnih poškodb. Če pride do vbrizga v kožo, nemudoma poiščite zdravniško pomoč.
- Pnevmske naprave brez soglasja proizvajalca ne smete nikakor spreminjati.
- Pnevmsko napravo uporabljajte samo s predpisanim tlakom.
- Pnevmsko napravo je treba po vsaki uporabi in pri neuporabi vedno ločiti od dovoda zraka.

- Če pnevmatska naprava ni nepredušna ali jo je treba popraviti, je ni dovoljeno uporabljati.
 - Pnevmatске naprave nikoli ne povežite s cevjo za stisnjen zrak, ki presega tlak 6,3 bar.
 - Svoje delovno območje ohranjajte čisto in dobro osvetljeno. Nered in neosvetljena delovna območja lahko privedejo do nezgod. Tako lahko napravo še zlasti v nepričakovanih situacijah bolje nadzorujete.
- ⚠ OPOZORILO!**

► Napravo dajte v popravilo samo kvalificiranemu strokovnemu osebju, ki naj uporablja izključno originalne nadomestne dele. S tem zagotovite, da se ohrani varnost naprave.
- Otrokom in drugim osebam med uporabo naprave ne pustite blizu. Zaradi odvratanja požarnosti lahko izgubite nadzor nad napravo.
 - Nosite primerna oblačila. Ne nosite ohlapnih oblačil ali nakita. Lase, oblačila in rokavice imejte zunaj dosega premikajočih se delov. Premikajoči se deli lahko zagrabijo ohlapna oblačila, nakit ali dolge lase.
 - Če se kompresor nepričakovano izklopi, sprožilo in napravo odložite.
 - Če je mogoče, uporabite izločevalnik kondenzata ali iz gibkih cevi in cevovodov pred ter med uporabo pnevmatskih naprav redno odstranjajte kondenzat (vodo).
 - **POZOR!** Nezadostno dimenzioniran sistem stisnjenega zraka lahko zmanjša učinkovitost vaše naprave.
 - Da se izognete nevarnostim, je treba varnostna navodila prebrati pred vgradnjo, uporabo, popravili, vzdrževanjem in zamenjavo delov pribora ter pred začetkom dela v bližini stroja za vijake spoje in jih tudi razumeti. V nasprotnem primeru lahko pride do težkih telesnih poškodb.
 - Stroj za vijake spoje smejo opremljati, nastavljati ali uporabljati izključno ustrezno kvalificirani in usposobljeni uporabniki.
 - Stroja za vijake spoje ni dovoljeno spreminjati. Spremembe bi lahko zmanjšale učinkovitost varnostnih ukrepov in povečale tveganje za uporabnike stroja.
 - Varnostnih navodil ne smete izgubiti – vedno jih predajte uporabniku stroja.
 - Nikoli ne uporabljajte poškodovanega stroja za vijake spoje.
 - Stroje je treba redno vzdrževati, da preverite, ali so podatki o karakterističnih vrednostih in oznake, ki jih zahteva predloženi del standarda ISO 11148, čitljivo označeni na stroju. Zaposleni/uporabnik se mora obrniti na proizvajalca, da prejme nadomestne nalepke za označevanje, če je to potrebno.

Nevarnost zaradi izvrženih delov

- V primeru loma orodja ali enega od delov pribora ali celo strojnega orodja lahko pride do izmeta delov pod veliko hitrostjo.
- Pri uporabi in menjavi delov pribora ali pri popravilih ter vzdrževalnih delih vedno nosite neprebojno zaščitno oči. Stopnjo potrebne zaščite je treba ločeno oceniti za vsako posamezno vrsto uporabe.
- Zagotoviti je treba, da je orodje varno pritrjeno.
- Redno je treba preverjati, ali število vrtljajev pnevmatskega orodja ni višje od števila vrtljajev, navedenega na pnevmatskem orodju. To preverjanje števila vrtljajev izvedite, ko orodje za uporabo ni nameščeno.
- Poskrbite, da iskre in odlomljeni deli, ki nastanejo med delom, niso nevarni.

- Ločite pnevmatsko orodje od oskrbe s stisnjenim zrakom, preden začnete menjavati orodje ali dele pribora ali izvajati nastavitve, vzdrževanje ali čiščenje.
- Prepričajte se, da tudi za druge osebe ne nastanejo nevarnosti.

Nevarnosti zaradi zajetja/ navitja

- Nevarnosti zaradi zajetja/navitja lahko privedejo do zadušitve, poškodbe lasišča in/ali poškodb zaradi ureznin, če ohlapnih oblačil, nakita, verižic, las ali rokavic ne ohranjate na varni razdalji do stroja in delov njegovega pribora.
- Vrteči se pogon lahko zagrabi rokavice, kar lahko povzroči poškodbe prstov ali zlom.
- Pri vrtečih se držalnih in podaljških pogona lahko hitro pride do zajetja/navitja gumiranih ali kovinsko ojačenih rokavic.
- Ne nosite ohlapnih rokavic ali rokavic z odrezanimi ali obrabljenimi konicami prstov rokavic.
- Nikoli ne držite pogona, okvirja ali podaljška pogona.
- Rok ne približujte vrtečemu se pogonu.
- Nosite primerna oblačila. Ne nosite ohlapnih oblačil ali nakita. Lase, oblačila in rokavice imejte zunaj dosega pnevmatskega orodja ter premikajočih se delov. Premikajoči se deli lahko zagrabijo ohlapna oblačila, nakit ali dolge lase. Obstaja nevarnost telesnih poškodb.

Nevarnosti med delovanjem

- Med uporabo stroja so lahko roke uporabnika izpostavljene nevarnostim, npr. stiskanju, udarjanju, urezom, odrgninam in čezmerni toploti. Roke si zaščitite z ustreznimi zaščitnimi rokavicami.
- Uporabniki stroja in vzdrževalno osebje morajo biti fizično sposobni ravnati s strojem te velikosti, teže ter moči.
- Stroj morate držati pravilno: bodite pripravljeni zadržati običajne ali nenadne premike stroja – obe roki imejte pripravljene na to.
- Pazite na to, da vaše telo ohranja ravnotežje in da ste v stabilnem položaju.
- Poskrbite za varen položaj in vedno ohranjajte ravnotežje.
- Izogibajte se nehotenemu zagonu naprave. Če se prekine dovajanje oskrbe z zrakom, pnevmatsko orodje izklopite s stikalom za vklop/izklop.
- V primerih, kjer je treba za prestrezanje reakcijskega navora uporabiti pripomočke, svetujemo, da vedno, če je le mogoče, uporabite pripravo za obešanje. Če to ni mogoče, priporočamo stranske ročaje za stroje z ravnim ročajem in stroje z ročajem v obliki pištole. V vsakem primeru priporočamo, da za prestrezanje reakcijskega navora uporabite pripomoček, če je navor večji od 4 Nm pri strojih z ravnimi ročaji, večji od 10 Nm pri strojih z ročajem v obliki pištole in večji od 60 Nm pri kotnih vijaknikih.
- Omogočite prosti dostop do sprožilne priprave za zagon ali zaustavitev v primeru prekinitve oskrbe z električnim tokom.
- Uporabljajte samo maziva, ki jih priporoča proizvajalec.
- V izvijačih za matice z odprto ploščato glavo si lahko stisnete prste.
- Ne približujte rok vrteči se vpenjalni glavi in vrtečemu se svedru.
- Orodja ne uporabljajte v ozkih prostorih in pazite, da si rok ne stisnete med stroj in obdelovanec, zlasti med odvijanjem.

Nevarnost zaradi ponavljanja gibov

- Pri uporabi stroja za vijake spoje lahko uporabnik pri izvedbi opravil, ki se nanašajo na delo, doživi neprijetne občutke v dlaneh, rokah, ramelih, predelu vratu ali drugih delih telesa.
- Za delo s tem strojem zavzemite udoben telesni položaj, pazite na stabilno držo in se izogibajte neugodnim telesnim držam ali takšnim, pri katerih je težko ohranjati ravnotežje. Uporabnik stroja mora med potekom dlje časa trajajočih del spremeniti svojo telesno držo, kar je lahko koristno pri preprečevanju neugodnih posledic dela in utrujenosti.
- Če uporabnik stroja pri sebi opazi simptome, kot so trajno neugodno počutje, zdravstvene težave, močno utripanje, bolečine, mravljinice, odrevenelost, skelenje ali otrplost, naj teh znakov ne spregleda. Uporabnik naj se posvetuje z zdravnikom.

Nevarnost zaradi delov pribora

- Preden zamenjate strojno orodje ali del pribora, ločite stroj od oskrbe z električnim tokom.
- Ne dotikajte se držal ali delov pribora med udarjanjem, saj lahko to poveča nevarnost ureznin, opeklin ali telesnih poškodb zaradi tresljajev.
- Uporabljajte izključno dele pribora in potrošne materiale velikosti ter tipov, ki jih priporoča proizvajalec stroja za vijake spoje; ne uporabljajte drugih tipov ali velikosti delov pribora in potrošnih materialov.
- Uporabljajte samo udarna držala v dobrem delovnem stanju, saj lahko pomanjkljivo stanje ročnih držal in delov pribora privede do tega, da se ti pri uporabi z udarnimi vijaki zlomijo in izvržejo.

Nevarnosti na delovnem mestu

- Zdrsi, spotikanje in padci spadajo med najpogostejše razloge za telesne poškodbe na delovnem mestu. Pazite na površine, ki bi lahko postale drseče zaradi uporabe stroja, pa tudi na morebitna mesta spotikanja zaradi pnevmatskih ali hidravličnih gibkih cevi.
- V neznanih okoljih bodite pri delu previdni. Obstajajo lahko skrita mesta nevarnosti zaradi napeljav električnega toka ali drugih virov oskrbe.
- Pnevmatško orodje ni predvideno za uporabo na območju z nevarnostjo eksplozije in ni izolirano pred stikom z viri električnega toka.
- Zagotovite, da niso prisotne električne napeljave, plinski cevovodi itd., ki bi lahko v primeru poškodbe pri uporabi stroja predstavljali vir nevarnosti.

Nevarnosti zaradi praha in hlapov

- Prah in hlapi, nastali pri uporabi stroja za vijake spoje, lahko privedejo do obolenj (npr. raka, težav pri porodu, astme in/ali dermatitisa), zato je nujno treba izvesti oceno tveganja v zvezi s temi nevarnostmi in uvesti ustrezne regulacijske mehanizme.
- V oceno tveganja je treba vključiti tudi prah, nastal med uporabo stroja, in prah, ki se je morda razvrtil med uporabo stroja.
- Odpadni zrak je treba odvajati tako, da se vrtnčenje praha v prašnih okoljih zmanjša na najmanjšo mogočo mero.
- Če pride do nastanka praha ali hlapov, je treba te v prvi vrsti nadzirati na mestu njihovega sproščanja.
- Vse vgradne dele ali dele pribora stroja, predvidene za prestrezanje, sesanje ali preprečevanje letečega prahu ali hlapov, je treba pravilno uporabljati in vzdrževati v skladu z navodili proizvajalca.
- Uporabite opremo za zaščito dihal v skladu z navodili svojega delodajalca ali v skladu z zahtevami predpisov o varstvu pri delu in zdravju.

Nevarnosti zaradi hrupa

- Zaradi vpliva višjih ravni hrupa lahko pride v primeru nezadostne zaščite sluha do trajnih poškodb sluha, izgube sluha in drugih težav, npr. tinitusa (zvenenje, šumenje, piskanje ali brnenje v ušesih). Nujno je treba izvesti oceno tveganja v zvezi s temi nevarnostmi in uvesti ustrezne regulacijske mehanizme.
- K regulacijskim mehanizmom, ki so primerni za zmanjšanje tveganja, spadajo ukrepi, kot so uporaba izolacijskih materialov za preprečevanje zvenečega hrupa, ki se pojavi pri obdelovancih.
- Uporabite opremo za zaščito dihal v skladu z navodili svojega delodajalca ter v skladu z zahtevami predpisov o varstvu pri delu in zdravju.
- Stroj za vijake spoje je treba uporabljati in vzdrževati v skladu s priporočili iz teh navodil za uporabo, da se tako prepreči nepotrebno zvišanje ravni hrupa.
- Potrošne materiale in strojno orodje je treba izbrati, vzdrževati ter zamenjati v skladu s priporočili v teh navodilih, da preprečite nepotrebno zvišanje ravni hrupa.
- Pnevmatsko orodje je treba uporabljati in vzdrževati v skladu s priporočili iz teh navodil za uporabo, da preprečite nepotrebno zvišanje ravni hrupa.

Nevarnosti zaradi treslajev

- Treslajji lahko povzročijo škodo na živčevju in motnje krvnega obtoka v dlaneh ter rokah.
- Rok ne približujte držalom izvijačev matic.
- Pri delu v hladni okolici nosite topla oblačila in roke ohranajte tople ter suhe.
- Če ugotovite, da koža na vaših prstih ali rokah dreveni, mravljinči, boli ali se obarva belo, prenehajte delo s strojem in se posvetujte z zdravnikom.

- Stroj za vijake spoje je treba uporabljati in vzdrževati skladno s priporočili iz teh navodil za uporabo, da preprečite nepotrebno povečanje treslajev.
- Ne uporabljajte obrabljenih ali slabo prilegajočih se držal in podaljškov, saj to zelo verjetno privede do bistveno ojačenih treslajev.
- Potrošne materiale in strojno orodje je treba izbrati, vzdrževati ter zamenjati v skladu s priporočili v teh navodilih, da preprečite nepotrebno povečanje treslajev.
- Če je mogoče, uporabite priključke z objemkami.
- Za držanje teže stroja po možnosti vedno uporabljajte stojalo, vpenjalnik ali izenačevalno pripravo.
- Stroj držite varno, a ne preveč trdno, in upoštevajte potrebne odzivne sile rok, saj se tveganje zaradi treslajev praviloma poveča z večjo močjo oprijema.
- Neustrezno nameščeno ali poškodovano delovno orodje lahko privede do povečanja treslajev.

Dodatna varnostna navodila za pnevmatske stroje

- Stisnjen zrak lahko povzroči resne telesne poškodbe:
 - Ko stroja ne uporabljate, pred menjavo delov pribora ali izvajanju popravila je treba vedno zapreti dovod zraka, izpustiti tlak iz zračnih cevi in stroj ločiti od dovoda stisnjenega zraka.
 - Nikoli ne usmerjajte zračnega toka proti sebi ali drugi osebi.
- Gibke cevi, ki udarjajo okoli sebe, lahko povzročijo resne telesne poškodbe. Zato vedno preverite, ali so gibke cevi in njihova pritrdilna sredstva nepoškodovani ter se niso ločili od mesta pritrditve.
- Hladen zrak je treba speljati stran od rok.
- Pri udarnih in impulznih vrtnalnikih ne uporabljajte spojka za hitro zaporo na vstopu orodja. Za vijake spoje priključke z navojem uporabljajte samo priključke iz kaljenega jekla (ali iz materiala primerljive odpornosti proti udarcem).

- Če uporabljate univerzalne vrtljive spojke (zobate spojke), morate uporabiti zaskočne zatiče in varovala gibkih cevi Whipcheck za zaščito v primeru okvare spoja gibke cevi s strojem in gibkih cevi med seboj.
- Poskrbite za to, da ne pride do preseganja najvišjega tlaka, navedenega na stroju.
- Pri strojih z neprekinjenim vrtenjem, ki jih uravnava navor, je vpliv zračnega tlaka na zmogljivost pomemben za varnost. Zato je treba izpolniti zahteve za dolžino in premer gibke cevi.
- Stroj na zrak nikoli ne prenašajte za gibko cev.

Druga varnostna navodila

- Po potrebi upoštevajte posebne predpise za varstvo pri delu ali predpise o preprečevanju nesreč za uporabo kompresorjev in pnevmatskih orodij.
- Prepričajte se, da ne presegate najvišjega dovoljenega tlaka, navedenega v tehničnih podatkih.
- Tega orodja ne preobremenite – orodje uporabljajte samo v območju zmogljivosti, ki je navedeno v tehničnih podatkih.
- Uporabljajte brezhibna maziva. Poskrbite za zadostno zračenje delovnega mesta. Pri povečanem izmetu: preverite pnevmatsko orodje in poskrbite za popravilo.
- Tega orodja ne uporabljajte, če niste zbrani. Bodite vedno pozorni, pazite, kaj počnete, dela s pnevmatskim orodjem se lotite premišljeno. Orodja ne uporabljajte, ko ste utrujeni ali pod vplivom drog, alkohola ali zdravil. Že en sam trenutek nepazljivosti pri uporabi orodja lahko privede do resnih telesnih poškodb.
- Svoje delovno območje ohranjajte čisto in dobro osvetljeno. Nered ali neosvetljena delovna območja lahko privedejo do nezgod.
- Pnevmatska orodja zavarujte pred otroki.
- Orodja ne shranjujte nezaščitenega na prostem ali v vlažni okolici.
- Pnevmatsko orodje, zlasti priključek za stisnjen zrak in upravljalne elemente, zaščitite pred prahom ter umazanijo.

Pred prvo uporabo

OPOMBA

- Pnevmatsko napravo je dovoljeno uporabljati izključno z očiščenim stisnjenim zrakom z razpršenim oljem, pri tem pa naprava ne sme preseči najvišjega delovnega tlaka 6,3 bar. Za reguliranje delovnega tlaka mora biti kompresor opremljen z regulatorjem tlaka.
- Ovijte vse navojne priključke s teflonskim trakom (ni priložen).

Mazanje

⚠ OPOZORILO!

- Poiščite informacije o ogrožanju zdravja zaradi uporabljenega olja v varnostnem listu ustreznega proizvajalca.
- Preprečite stik maziv z očmi in kožo.

OPOMBA

- Za preprečevanje škode zaradi trenja in korozije je redno mazanje še posebej pomembno. Priporočamo uporabo primerne posebnega olja za stisnjen zrak (npr. kompresorskega olja Liqui Moly).

- ◆ Najprej privijte navojni natični nastavek 1/4" **15** na priključek z notranjim navojem 1/4" **14** mini mazalke za stisnjen zrak **8**.
- ◆ Nato napolnite mini mazivo s stisnjenim zrakom **8** na polovico s posebnim oljem za stisnjen zrak. V ta namen odvijte križni vijak za odprtino za dolivanje olja **15** na mini mazalki za stisnjen zrak **8**. S pomočjo stekleničke z oljem **10**, priložene izdelku, v odprtino za dolivanje olja nakapljajte olje.

OPOMBA

- Razpršilnik olja kot pripravljalna stopnja za regulatorjem tlaka pnevmatsko napravo neprekinjeno in optimalno maže. Razpršilnik olja pretakajočemu se zraku dodaja olje v finih kapljicah in tako zagotavlja stalno mazanje.
- ◆ Zdaj privijte navojni priključek 1/4" **12** mini mazalke za stisnjen zrak **8** na priključek z notranjim navojem 1/4" **11** udarnega vijačnika.

Priključitev na vir stisnjenega zraka

OPOMBA

- ▶ Pred priključitvijo vira stisnjenega zraka
 - mora biti v celoti vzpostavljen pravilen delovni tlak (6,3 bar).
 - je treba zagotoviti, da je sprožilo v svojem najvišjem položaju.
- ▶ Optimalni tlak znaša 6,3 bar. Pri prisotnem tlaku samo 5 bar ali pri nezadostni količini zraka maksimalnega navora ni mogoče doseči.
- ▶ Uporabljajte samo priključne gibke cevi z notranjim premerom najmanj 9 mm.
- ▶ Priključitev na vir stisnjenega zraka poteka prek prilagodljive gibke cevi za stisnjen zrak s hitro spojko.

- ◆ Potem pritisnite hitro spojko cevi za stisnjen zrak (ni priložena) na priključni vtič za stisnjen zrak 16. Zapahnitev se izvede samodejno.
- ◆ Povežite drug konec gibke cevi za stisnjen zrak z regulatorjem tlaka (s filtrom) na kompresorju.

⚠ POZOR!

- ▶ Obvezno pazite, da je gibka cev za stisnjen zrak čvrsto pritrjena. Odvita in nenadzorovana opletajoča gibka cev je zelo nevarna. Prav tako pazite, da sta vijaka spoja med spojko in napravo čvrsto pritrjena.

- ◆ Da lahko regulirate stisnjen zrak, mora biti vir stisnjenega zraka opremljen z regulatorjem tlaka.

Začetek uporabe

Namestitvev nasadnega ključa

⚠ OPOZORILO! NEVARNOST TELESNIH POŠKODB!

- ▶ Pred deli na napravi prekinite dovajanje stisnjenega zraka.
- ◆ Enega od priloženih nasadnih ključev 6 in/ali podaljševalni nastavek 7 nataknite na širikotni nastavek 1.

Vklop/izklop

Vklop

- ◆ Za vklop naprave pritisnite na sprožilno ročico 5.

Izklop

- ◆ Spustite sprožilno ročico 5.
- ◆ Po končanem delu napravo ločite od vira stisnjenega zraka.

Nastavitev navora

- ◆ Pritisnite regulator navora 4 in z vrtenjem nastavite zeleno območje navora. Zelena stopnja naj se zaskoči pri oznaki ◀.



OPOMBA

- ▶ Dosegljivi navori so odvisni od vsakokrat nameščene naprave stisnjenega zraka.

Nastavitev	Navor	
1	šibek/minimalen	
2	normalen	
3	močen	
4	zelo močen/ maksimalen	

Preklop smeri vrtenja

OPOZORILO!

- ▶ Stikalo za smer vrtenja  lahko uporabljate/ prestavljate samo, ko naprava miruje.
- ◆ Stikalo za smer vrtenja  potisnite v smeri »F« (angl. Fasten), da nastavite način teka v desno. Tako lahko npr. privijate matice.
- ◆ Stikalo za smer vrtenja  potisnite v smeri »R« (angl. Release), da nastavite način teka v levo. Tako lahko npr. odvijate matice.

Vzdrževanje in čiščenje



OPOZORILO! NEVARNOST TELESNIH POŠKODB! Pred začetkom vzdrževalnih del napravo ločite od omrežja stisnjenega zraka.

POZOR!

- ▶ Pred začetkom vzdrževanja z naprave očistite nevarne snovi, ki so se (med delom) naložile na njenih površinah. Izogibajte se vsakršnemu stiku kože s temi snovmi. Če pride koža v stik z nevarnim prahom, lahko to privede do močnega dermatitisa. Če med vzdrževalnimi deli nastaja ali se vrtinči prah, lahko pride do vdihavanja praha.

OPOMBA

Da zagotovite brezhibno delovanje in dolgo življenjsko dobo naprave, upoštevajte naslednje točke:

- Bistvenega pomena za optimalno delovanje je zadostno in povsem brezhibno mazanje z oljem.
- Po vsaki uporabi preverite število vrtljajev in raven tresljajev.
- Če naprava povzroča višjo raven tresljajev, je treba pred vsako nadaljnjo uporabo odpraviti vzrok oziroma napravo popraviti.

- Vedno uporabljajte samo originalne nadomestne dele oz. dele za zamenjavo proizvajalca, saj sicer obstaja nevarnost za uporabnike. Če o čem niste prepričani, se obrnite na servisni center.
- Napravo čistite samo s suho, mehko krpo ali s stisnjenim zrakom.
- Nikakor ne uporabljajte ostrih in/ali grobih sredstev za čiščenje.

Odpravljanje napak

Napaka	Možen vzrok	Odprava napake
Premajhna hitrost, iz izhoda izstopa malce zraka.	Deli motorja se zatikajo zaradi umazanije.	Preverite filter dovoda pod tlakom, da napravo onesnažite, očistite in mazite.
	Oskrba s stisnjenim zrakom je premajhna.	Preverite filter oskrbe s stisnjenim zrakom glede umazanije. Po potrebi ponovite opravila iz zgornjih navodil.
Naprava se ne premika, stisnjen zrak povsem uhaja na izhodu.	Motor je zablokiran zaradi nakopičenega materiala.	Preverite filter dovoda pod tlakom, da napravo onesnažite, očistite in mazite.

Odstranjanje med odpadke



Embalaža je iz okolju prijaznih materialov. Odvržete jo lahko v lokalne smetnjake za reciklažne materiale.

Naprave nikakor ne odvrzite med običajne gospodinjske odpadke!

O možnostih za odstranitev neuporabne naprave povprašajte pri svoji občinski ali mestni upravi.



Embalažo odložite med odpadke na okoljsko primeren način. Upoštevajte oznake na različnih embalažnih materialih in jih po potrebi ločite. Embalažni materiali so označeni s kraticami (a) in številkami (b) z naslednjim pomenom: 1–7: umetne snovi, 20–22: papir in karton, 80–98: sestavljeni materiali.



O možnostih za odstranitev odslužene-ga izdelka vprašajte pri svoji občinski ali mestni upravi.

Maziva in čistilna sredstva odstranjujte na okolju primeren način. Upoštevajte zakonske predpise.

- Ostanke maziv oddajte na ustreznem mestu za odstranjanje. Maziva ne smejo zaiti v kanalizacijo ali vodno okolje. Ne dovolite, da bi zašla v tla/zemljo. Poskrbite za primerno podlago. Odstranjanje med odpadke se izvede v skladu z uradnimi predpisi.
- Umazan vzdrževalni material in pogonska sredstva oddajte na ustreznem zbirališču.

Proizvajalec

KOMPERNASS HANDELS GMBH
BURGSTRASSE 21
44867 BOCHUM
NEMČIJA
www.kompernass.com

Pooblaščen serviser

SI Servis Slovenija
Tel.: 080080917
E-Mail: kompernass@lidl.si
IAN 373207_2104

Garancijski list

1. S tem garancijskim listom Kompernass Handels GmbH jamčimo, da bo izdelek v garancijskem roku ob normalni in pravilni uporabi brezhibno deloval in se zavezujemo, da bomo ob izpolnjenih spodaj navedenih pogojih odpravili morebitne pomanjkljivosti in okvare zaradi napak v materialu ali izdelavi oziroma po svoji presoji izdelek zamenjali ali vrnili kupnino.
2. Garancija je veljavna na ozemlju Republike Slovenije.
3. Garancijski rok za proizvod je 3 leta od datuma izročitve blaga. Datum izročitve blaga je razviden iz računa.
4. Kupec je dolžan okvaro javiti pooblaščenemu servisu oziroma se informirati o nadaljnjih postopkih na zgoraj navedeni telefonski številki. Svetujemo vam, da pred tem natančno preberete navodila o sestavi in uporabi izdelka.

5. Kupec je dolžan pooblaščenemu servisu predložiti garancijski list in račun, kot potrdilo in dokazilo o nakupu ter dnevu izročitve blaga.
6. V primeru, da proizvod popravlja nepooblaščen servis ali oseba, kupec ne more uveljavljati zahtevkov iz te garancije.
7. Vzroki za okvaro oziroma nedelovanje izdelka morajo biti lastnosti stvari same in ne vzroki, ki so zunaj proizvajalčeve oziroma prodajalčeve sfere. Kupec ne more uveljavljati zahtevkov iz te garancije, če se ni držal priloženih navodil za sestavo in uporabo izdelka ali če je izdelek kakorkoli spremenjen ali nepravilno vzdrževan.
8. Jamčimo servis in rezervne dele še 3 leta po preteku garancijskega roka.
9. Obrabni deli oz. potrošni material so izvzeti iz garancije.
10. Vsi potrebni podatki za uveljavljanje garancije se nahajajo na dveh ločenih dokumentih (garancijski list, račun).
11. Ta garancija proizvajalca ne izključuje pravic potrošnika, ki izhajajo iz odgovornosti prodajalca za napake na blagu.

Garancijska doba ne velja pri

- normalnem zmanjšanju kapacitete akumulatorja,
- poslovni rabi izdelka,
- poškodbi ali spremembi izdelka s strani stranke,
- neupoštevanju predpisov o varnosti in vzdrževanju, napačne uporabe,
- poškodbah zaradi naravnih nesreč.

Prodajalec

Lidl Slovenija d.o.o. k.d., Pod lipami 1,
SI-1218 Komenda

Izvirna izjava o skladnosti

Mi, podjetje KOMPERNASS HANDELS GMBH in odgovorna oseba za dokumentacijo: gospod Semi Uguzlu, BURGSTR. 21, 44867 BOCHUM, NEMČIJA, izjavljamo, da je ta izdelek skladen z naslednjimi standardi, normativnimi dokumenti in direktivami ES:

Direktiva o strojih

(2006/42/EC)

Uporabljeni usklajeni standardi

EN ISO 11148-6:2012

Oznaka tipa stroja

Vrtalni udarni vijaknik na stisnjen zrak
PDSS 310 B5

Leto izdelave: 07-2021

Serijska številka: IAN 373207_2104

Bochum, 21. 7. 2021



Semi Uguzlu
- vodja kakovosti -

Pridržujemo si pravico do tehničnih sprememb zaradi razvoja.

Obsah

Úvod	32
Použití v souladu s určením	32
Vybavení	32
Rozsah dodávky	33
Technické údaje	33
Obecné bezpečnostní pokyny pro zařízení na stlačený vzduch	33
Ohrožení v důsledku odletujících částí	36
Ohrožení v důsledku zachycení/navinutí	36
Ohrožení v provozu	37
Ohrožení v důsledku opakovaných pohybů	37
Ohrožení díly příslušenství	37
Ohrožení na pracovišti	38
Ohrožení prachem a výpary	38
Ohrožení hlukem	38
Ohrožení v důsledku vibrací	38
Dodatečné bezpečnostní pokyny pro pneumatické stroje	39
Další bezpečnostní upozornění	39
Před uvedením do provozu	40
Mazání	40
Zapojení do zdroje stlačeného vzduchu	40
Uvedení do provozu	40
Nasazení nástrčného klíče	40
Zapnutí/vypnutí	41
Nastavení krouticího momentu	41
Přepínání směru otáčení	41
Údržba a čištění	41
Odstranění závad	42
Likvidace	42
Záruka společnosti Kompernass Handels GmbH	42
Servis	43
Dovozce	43
Originální prohlášení o shodě	44

PNEU RÁZOVÝ UTAHOVÁK PDSS 310 B5

Úvod

Blahopřejeme vám k zakoupení vašeho nového přístroje. Rozhodli jste se tím pro vysoce kvalitní výrobek. Návod k obsluze je součástí tohoto výrobku. Obsahuje důležité informace o bezpečnosti, použití a likvidaci. Před použitím výrobku se seznámte se všemi provozními a bezpečnostními pokyny. Výrobek používejte pouze předepsaným způsobem a pro uvedené oblasti použití. Při předávání výrobku třetím osobám předejte spolu s ním i tyto podklady.

Použití v souladu s určením

Tento rázový uťahovák provozovaný se stlačeným vzduchem je vhodný k jednoduchému povolování a utahování šroubových spojů při montážních nebo opravářských pracích a k povolování šroubů při výměně kola.







Přístroj je pravotočivý/levotočivý, má 1/2" vnější čtyřhranné upnutí nástroje.

Tento přístroj smí být provozován pouze s napájením stlačeného vzduchu. Nesmí být překročen maximální přípustný pracovní tlak uvedený na přístroji.

Tento přístroj nesmí být provozován s výbušnými, hořlavými nebo zdraví nebezpečnými plyny. Nesmí se používat jako pákový, lámací nebo úderový nástroj.

Jakékoli jiné použití nebo úprava přístroje jsou považovány za použití v rozporu s určením a představují značné riziko úrazu. Za škody vzniklé při použití v rozporu s určením neneseme odpovědnost. Přístroj je určen pouze pro soukromé použití.

Symbols na pneumatickém nástroji

	Před uvedením do provozu je nutné si přečíst návod k obsluze.
	Při použití nebo údržbě pneumatického uťahovák noste vždy ochranu očí.
	Při tvorbě prachu noste vždy ochranu dýchacích cest.
	Používejte vždy ochranu sluchu.
	Používejte ochranné rukavice.
	Denně naolejujte

Vybavení

- 1 čtyřhranné upnutí
- 2 přepínač směru otáčení
- 3 zástrčková vsuvka
- 4 regulátor krouticího momentu
- 5 páčka spouště
- 6 nástrčné klíče
- 7 prodlužovací nástavec
- 8 mini maznice na stlačený vzduch
- 9 klíč s vnitřním šestihranem
- 10 láhev oleje
- 11 vnitřní závitová přípojka 1/4" rázového uťahovák
- 12 závitový připojovací kus 1/4" mini maznice na stlačený vzduch
- 13 šroub s křížovou drážkou pro plnicí otvor oleje
- 14 vnitřní závitová přípojka 1/4"
- 15 závitová vsuvka 1/4"
- 16 připojovací konektor pro stlačený vzduch

Rozsah dodávky

- 1 pneu rázový utahovák
- 1 láhev oleje
- 1 mini maznice na stlačený vzduch
- 1 zástrčková vsuvka 6,35 mm (1/4")
předmontovaná
- 10 nástrčných klíčů
(9, 10, 11, 13, 14, 17, 19, 22, 24, 27 mm)
- 1 prodlužovací nástavec
- 1 klíč s vnitřním šestihranem
- 1 přenosný kufřík
- 1 návod k obsluze

Technické údaje

Min. pracovní tlak	4,2 bar
Max. pracovní tlak	6,3 bar
Spotřeba vzduchu	350 l/min
Max. počet otáček	max. 7000 min ⁻¹
Upnutí nástroje	1/2"
Max. krouticí moment	cca. 310 Nm
Hmotnost	cca. 2,03 kg

Hodnoty emisí hluku

Naměřená hodnota hluku zjištěná podle ISO 15744:

Hladina akustického tlaku	$L_{PA} = 87,1$ dB (A)
Nejistota	$K_{PA} = 3$ dB
Hladina akustického výkonu	$L_{WA} = 98,1$ dB (A)
Nejistota	$K_{WA} = 3$ dB

Používat ochranu sluchu!

Hodnota emise vibrací

Celková hodnota vibrací byla zjištěna v souladu s ISO 28927-2 a EN 12096: $a_h = 5,04$ m/s²
Nejistota $K = 0,63$ m/s²

VÝSTRAHA!

- ▶ Hodnoty emisí hluku, uvedené v tomto návodu, byly měřeny v souladu se standardizovanou metodou měření podle ISO 15744 a lze je použít pro srovnání přístrojů. Hodnoty emisí hluku se mění v závislosti na použití pneumatického nářadí a mohou být v některých případech vyšší než hodnota uvedená v tomto návodu. Pokud se pneumatické nářadí používá takovým způsobem pravidelně, mohlo by být zatížení emisemi hluku podceněno.

UPOZORNĚNÍ

- ▶ Pro přesné posouzení zatížení emisemi hluku během určité pracovní doby by se měly zohlednit i doby, ve kterých je přístroj vypnutý, nebo sice běží, ale není skutečně používán. Tím se může zatížení emisemi hluku za celou pracovní dobu výrazně snížit.



Obecné bezpečnostní pokyny pro zařízení na stlačený vzduch

VÝSTRAHA!

- ▶ **Přečtěte si veškerá bezpečnostní upozornění a pokyny.** Nedbalost při dodržování bezpečnostních upozornění a pokynů může vést k úrazu elektrickým proudem, k požáru a/ nebo těžkým zraněním.

UPOZORNĚNÍ

- ▶ Pojem „pneumatický nástroj“ nebo „přístroj“ se vztahuje na pneumatické přístroje, uvedené v tomto návodu k obsluze.

Veškerá bezpečnostní upozornění a pokyny uschovejte pro budoucí použití.

- Uživatel musí vyhodnotit specifická rizika, která mohou nastat při každém použití.
- Tyto bezpečnostní pokyny je nutné si přečíst před seřizením, provozem, opravou, údržbou a výměnou příslušenství a před prací v blízkosti pneumatického nářadí a obsluhující osoba jim musí porozumět. Pokud tomu tak není, může to vést k vážnému tělesnému zranění.
- Pneumatické nářadí by měly seřizovat, nastavovat nebo používat výhradně kvalifikované a zaškolené obsluhující osoby.
- Pneumatické nářadí se nesmí upravovat. Změny by mohly snížit účinnost bezpečnostních opatření a zvýšit rizika pro obsluhující osobu.
- Nikdy nepoužívejte poškozené pneumatické nářadí. Údržbu pneumatického nářadí vykonávejte s pečlivostí. Pravidelně kontrolujte, zda jsou v pořádku pohyblivé části přístroje a zda jim není bráněno v pohybu, zda nejsou některé součásti rozbité nebo natolik poškozené, že je funkčnost pneumatického nářadí omezena. Zkontrolujte úplnost a čitelnost štítků a nápisů. Poškozené části přístroje nechte před jeho použitím opravit nebo vyměnit. Řada úrazů má svou příčinu ve špatné údržbě pneumatického nářadí.
- Tento přístroj není určen k tomu, aby ho používaly osoby (včetně dětí), které mají omezené fyzické, senzorické nebo duševní schopnosti či nedostatek zkušeností a/nebo znalostí, ledaže by ho používaly pod dohledem osoby zodpovědné za jejich bezpečnost nebo by od ní obdržely pokyny, jak přístroj používat.
- Ujistěte se, že si s přístrojem nehrají děti.

⚠ VÝSTRAHA! NEBEZPEČÍ ZRANĚNÍ!

- ▶ Před údržbou odpojte přívod stlačeného vzduchu.

- **NEBEZPEČÍ VÝBUCHU!** K čištění pneumatického přístroje nikdy nepoužívejte benzin nebo jiné hořlavé kapaliny! V pneumatickém přístroji zůstanou výpary, které se mohou zapálit jiskrami a způsobit výbuch pneumatického přístroje. S přístrojem nepracujte v prostředí s nebezpečím výbuchu, kde se nachází hořlavé kapaliny, plyny nebo prach. Nepracovávajíte materiály, které jsou nebo by mohly být potenciálně hořlavé nebo výbušné.
- Používejte přístroj pouze v oblastech použití, do kterých byl koncipován!
- Přístroj nepřetěžujte.
- Jako zdroj energie pro toto nářadí nikdy nepoužívejte vodík, kyslík, oxid uhličitý nebo jiný plyn v lahvích, protože to může vést k výbuchu a tím vážným zraněním.
- Provádějte pravidelnou údržbu a čištění přístroje (viz kapitola „Údržba a čištění“).
- Před uvedením do provozu zkontrolujte, zda přístroj není poškozený. Před použitím zkontrolujte, zda je přístroj v bezvadném stavu.
- Buďte vždy pozorní! Neočekávaný pohyb přístroje může způsobit nebezpečí.
- Vyhýbejte se nepřirozenému držení těla. Zajistěte si bezpečnou stabilitu a neustále udržujte rovnováhu. Tak dokážete pneumatický přístroj v neočekávaných situacích lépe kontrolovat.
- Nepoužívejte přístroj, jehož vypínač je vadný. Přístroj, který se již nedá zapnout nebo vypnout, představuje nebezpečí a musí se opravit.
- Nepoužívané pneumatické přístroje uchovávejte mimo dosah dětí. Nedovolte používat přístroj osobám, které s ním nejsou obeznámeny nebo které nečetly tento návod. Pneumatické přístroje jsou nebezpečné, manipulují-li s ním nezkušené osoby.
- Přístroj pečlivě udržujte. Kontrolujte, zda jsou v pořádku pohyblivé části přístroje a zda není bráněno v jejich pohybu, zda nejsou některé součásti rozbité nebo natolik poškozené, že je omezena funkčnost přístroje. Poškozené části přístroje nechte před jeho použitím opravit. Řada nehod má svou příčinu ve špatné údržbě přístrojů.

- Pokud přístroj již nepoužíváte, vypněte ho.
- Noste osobní ochranné prostředky a vždy i ochranné brýle. Nošením osobních ochranných prostředků, jako je ochranná maska proti prachu, protiskluzová bezpečnostní obuv, ochranná přilba nebo ochrana sluchu, a to v závislosti na druhu a použití pneumatického náradí, se snižuje riziko zranění.
- Zkontrolujte připojení a napájecí vedení. Všechny údržbářské jednotky, spojky a hadice musí být dimenzovány na hodnoty tlaku a objem vzduchu, které jsou specifikovány pro přístroj. Příliš nízký tlak nepříznivě ovlivní funkci přístroje, příliš vysoký tlak může způsobit věcné škody a zranění.
- Chraňte hadice před zlomením, skřípnutím, rozpoštědly a ostrými hranami. Hadice udržujte mimo dosah tepla, oleje a rotujících částí.
- Dbejte na to, aby hadicové spony byly stále pevně utažené. Nejsou-li hadicové spony utažené nebo jsou-li poškozené, může jimi nekontrolovaně unikat vzduch.
- Poškozené hadice ihned vyměňte. V případě poškozeného zásobovacího potrubí se tlaková hadice může vymrštit a způsobit zranění.
- Pokud se připojovací kabel tohoto přístroje poškodí, musí jej vyměnit výrobce, jeho zákaznický servis nebo obdobně kvalifikovaná osoba, aby se tak zabránilo nebezpečím.
- Přístroj nepoužívejte, pokud jste unaveni nebo pod vlivem drog, alkoholu či léků. Jediný okamžik nepozornosti při používání přístroje může způsobit vážná zranění.
- Nevdechujte přímo vyfukovaný vzduch. Zabraňte vniknutí vyfukovaného vzduchu do očí. Vzduch vyfukovaný z pneumatického přístroje může obsahovat vodu, olej, kovové částičky nebo nečistoty z kompresoru. Ty mohou způsobit újmu na zdraví.

⚠ VÝSTRAHA!

- ▶ **BUĎTE OPATRNÍ PŘI ODKLÁDÁNÍ PŘÍSTROJE!** Odkládejte přístroj vždy tak, aby neležel na spoště. To by totiž za určitých okolností mohlo vést k neúmyslné aktivaci přístroje a tím k ohrožení.

- Smí se používat pouze vhodné příslušenství. Toto si můžete zakoupit u výrobce. Jiné než originální příslušenství může vést k nebezpečí.
- Používejte pouze filtrovaný a regulovaný stlačený vzduch. Prach, žíravé výpary a/nebo vlhkost mohou poškodit motor pneumatického náradí.
- Hadice musí být dimenzována na tlak min. 6,3 bar nebo 125 psi, minimálně však na 150 % maximálního tlaku, vytvářeného v systému.
- Náradí a přívodní hadice musí být opatřeny hadicovou spojkou, aby při odpojení spojkové hadice zcela klesl tlak.
- **NEBEZPEČÍ!** Zabraňte kontaktu s vedením pod napětím. Tento přístroj není izolován proti úrazu elektrickým proudem.

⚠ VÝSTRAHA! NEBEZPEČÍ ZRANĚNÍ!

- ▶ Při vysokém pracovním tlaku se mohou vyskytnout síly zpětného rázu, které mohou za určitých okolností vést k ohrožení trvalým zatížením.

- Pokud nemáte s používáním přístroje zkušenosti, měli byste se nechat zaškolení do jeho bezpečné obsluhy.

⚠ VÝSTRAHA! NEBEZPEČÍ ZRANĚNÍ!

- ▶ **NEBEZPEČÍ V DŮSLEDKU BODNÝCH ZRANĚNÍ!** Místo průniku do těla neošetřujte jako obyčejné pořezání. Vysokotlakým proudem se do těla mohou vsříknout jedovaté látky a způsobit vážná zranění. Při průniku do pokožky okamžitě vyhledejte lékařskou pomoc.

- Bez souhlasu výrobce nesmí být pneumatický přístroj žádným způsobem modifikován.
- Pneumatický přístroj používejte pouze s předepsaným tlakem.
- Pneumatický přístroj musí být po použití a při nepoužívání vždy odpojen od přívodu vzduchu.
- Pokud pneumatický přístroj není vzduchotěsný nebo musí být opraven, nesmí se používat.
- Pneumatický přístroj nikdy nepřipojujte k hadici se stlačeným vzduchem, jejíž tlak překračuje 6,3 bar.

- Pracovní prostor udržujte v čistotě a dobře osvětlený. Nepořádek a neosvětlený pracovní prostor mohou vést k úrazům. Tak dokážete přístroj zejména v neočekávaných situacích lépe kontrolovat.

⚠ VÝSTRAHA!

- ▶ Nechte přístroj opravovat pouze kvalifikovanými odborníky a používejte pouze originální náhradní díly. Zajistíte tak, že zůstane zachována bezpečnost přístroje.
- Nedovolte dětem ani jiným osobám, aby se k vám přibližovaly během doby používání přístroje. V případě odvedení pozornosti můžete ztratit kontrolu nad přístrojem.
- Noste vhodný oděv. Nenoste volné oblečení ani šperky. Vlasy, oděv a rukavice udržujte v bezpečné vzdálenosti od pohyblivých částí. Volný a nepřiléhavý oděv, šperky nebo dlouhé vlasy mohou být pohyblivými částmi zachyceny.
- V případě neočekávaného výpadku kompresoru odložte spoušť a přístroj stranou.
- Pokud je to možné, použijte odlučovač kondenzátu nebo z hadic a potrubí pravidelně vypouštějte kondenzát (vodu) před použitím pneumatických přístrojů a během něj.
- **POZOR!** Poddimenzovaný systém tlakového vzduchu může snížit účinnost vašeho přístroje.
- Při násobném riziku je nutné si bezpečnostní pokyny přečíst před montáží, provozem, opravou, údržbou a výměnou příslušenství a před prací v blízkosti stroje na šroubové spoje a musí se jim rozumět. V opačném případě to může vést k vážnému tělesnému zranění.
- Stroj na šroubové spoje by měly seřizovat, nastavovat nebo používat výhradně kvalifikované a zaškolené obsluhující osoby.
- Stroj na šroubové spoje se nesmí upravovat. Změny by mohly snížit účinnost bezpečnostních opatření a zvýšit rizika pro obsluhující osobu.
- Bezpečnostní pokyny se nesmí ztratit – odevzdejte je obsluhující osobě.
- Nikdy nepoužívejte poškozený stroj na šroubové spoje.

- Stroje musí být pravidelně udržovány, aby se ověřilo, že domezovací hodnoty a označení požadované touto částí normy ISO 11148 jsou na stroji čitelně vyznačeny. Zaměstnanec/uživatel musí kontaktovat výrobce, aby v případě potřeby obdržel náhradní štítky k označení.

Ohrožení v důsledku odletujících částí

- V případě prasknutí obrobku nebo příslušenství, nebo dokonce samotného obráběcího nástroje mohou samotné části odletovat vysokou rychlostí.
- Při provozu, výměně příslušenství nebo opravě či údržbě je nutné vždy používat ochranu očí, která je odolná proti nárazu. Stupeň požadované ochrany by měl být posouzen zvlášť pro každé jednotlivé použití.
- Musí být zajištěno, aby byl obrobek bezpečně upevněn.
- Je nutné pravidelně kontrolovat, zda otáčky pneumatického nářadí nejsou vyšší než na něm umístěný údaj otáček. Tyto kontroly otáček je třeba provést bez umístěného výměnného nástroje.
- Ujistěte se, že jiskry a úlomky vznikající při práci nepředstavují žádné ohrožení.
- Odpojte pneumatické nářadí od napájení vzduchu ještě před tím, než provedete výměnu výměnného nástroje nebo příslušenství nebo vykonáte jeho seřízení, údržbu nebo čištění.
- Ujistěte se, že ani jiným osobám nehrozí žádné nebezpečí.

Ohrožení v důsledku zachycení/navinutí

- Nebezpečí zachycení/navinutí může způsobit udušení, skalpování a/nebo pořezání, pokud nejsou široký oděv, osobní šperky, náhrdelníky, vlasy nebo rukavice udržovány v bezpečné vzdálenosti od stroje a jeho příslušenství.
- Rukavice mohou být zachyceny v rotujícím pohonu, což může způsobit zranění nebo zlomení prstů.
- Rotující hnací objímky a nástavce pohonu mohou snadno zachytit/navinout pogumované nebo kovově vyztužené rukavice.

- Nenoste volně nasazené rukavice nebo rukavice s výřezy na prsty nebo opotřebované v místě prstů.
- Nikdy se nedržte pohonu, objímky nebo nástavce pohonu.
- Rukama se nedotýkejte otáčejícího pohonu.
- Noste vhodný oděv. Nenoste volné oblečení ani šperky. Vlasy, oděv a rukavice udržujte v bezpečné vzdálenosti od pneumatického nářadí a pohyblivých částí. Volný a nepřiléhavý oděv, šperky nebo dlouhé vlasy mohou být pohyblivými částmi zachyceny. Hrozí nebezpečí zranění.

Ohrožení v provozu

- Při používání stroje je obsluhující osoba vystavena nebezpečí pohmoždění, úderů, pořezání, odření a popálení rukou. Používejte vhodné rukavice pro ochranu rukou.
- Obsluha a personál údržby musí být fyzicky schopny zvládnout velikost, hmotnost a výkon stroje.
- Stroj správně držte: Buďte připraveni na vyrovnávání působení obvyklých nebo náhlých pohybů – mějte připraveny obě ruce.
- Dbejte na to, aby bylo vaše tělo v rovnováze a abyste měli bezpečnou stabilitu.
- Zajistěte si bezpečnou stabilitu a neustále udržujte rovnováhu.
- Zabraňte neúmyslnému uvedení přístroje do provozu. Pokud je přívod vzduchu přerušen, vypněte pneumatické nářadí vypínačem.
- V případech, kdy jsou potřebné pomůcky k tlumení reakčního krouticího momentu, se doporučuje, je-li to možné, použít závěsné zařízení. Pokud to není možné, doporučují se boční rukojeti pro stroje s rovnou rukojetí a stroje s pistolovou rukojetí. V každém případě se doporučuje použít pomůcky k pohlcování reakčního krouticího momentu, je-li u strojů s rovnou rukojetí větší než 4 Nm, u strojů s pistolovou rukojetí větší než 10 Nm a zahnutých šroubových utahováků větší než 60 Nm.
- Při přerušení dodávky energie pro uvedení do chodu nebo zastavení uvolněte hlavní vypínač.

- Používejte jen maziva doporučená výrobcem.
- Maticové utahováky s otevřenou plochou hlavou mohou způsobit pohmoždění prstů.
- Ruce udržujte mimo rotující upínací skřídlo a rotující vrták.
- Nástroj nepoužívejte ve stísněných prostorech a dbejte na to, aby ruce nebyly stlačeny mezi strojem a obrobkem, zejména při odšroubování.

Ohrožení v důsledku opakovaných pohybů

- Při použití stroje na šroubové spoje může mít obsluhující osoba při výkonu činností souvisejících s prací nepříjemné pocity v ruce, pažích, ramenou, v oblasti krku nebo jiných částí těla.
- Zaujměte pro práci s tímto strojem pohodlnou pozici, dbejte na bezpečné držení těla a vyhněte se nepříznivým nebo takovým polohám, ve kterých je těžké udržet rovnováhu. Obsluhující osoba by měla během dlouhodobé práce změnit držení těla, což může pomoci zabránit nesnázím a únavě.
- Pokud se u obsluhující osoby projeví symptomy, jako je např. přetrvávající nevolnost, tělesné obtíže, bušení srdce, bolest, brnění, mravenčení, pálení nebo ztuhlost, neměly by se tyto varovné příznaky ignorovat. Obsluhující osoba by měla vyhledat kvalifikovaného lékaře.

Ohrožení díly příslušenství

- Před výměnou obráběcího nástroje nebo dílu příslušenství odpojte stroj od napájecího zdroje.
- Nedotýkejte se objímek ani dílů příslušenství během přiklepu, protože to může zvýšit riziko pořezání, popálení nebo zranění vibracemi.
- Používejte výhradně díly příslušenství a spotřební materiály velikostí a typů doporučených výrobcem stroje na šroubové spoje; nepoužívejte žádné jiné typy ani velikosti dílů příslušenství a spotřebních materiálů.
- Používejte pouze přikleповé objímky v dobrém pracovním stavu, protože špatný stav ručních objímek a dílů příslušenství může způsobit jejich zlomení a odmrštění během používání rázových utahováků.

Ohrožení na pracovišti

- Uklouznutí, klopýtnutí a pády jsou hlavními důvody zranění na pracovišti. Dávejte pozor na povrchy, které mohou v důsledku použití stroje klouzat, a na nebezpečí klopýtnutí způsobené vzduchovou nebo hydraulickou hadicí.
- V neznámém prostředí postupujte s opatrností. Mohou se vyskytovat skrytá nebezpečí v důsledku elektrických kabelů nebo jiného napájecího vedení.
- Pneumatické nářadí není určeno k použití v prostředí s nebezpečím výbuchu a není izolované proti kontaktu s elektrickými zdroji energie.
- Ujistěte se, že se v okolí nenachází žádná elektrická vedení, rozvody plynu atd., které by mohly způsobit ohrožení v případě poškození způsobeného používáním stroje.

Ohrožení prachem a výparů

- Prach a výparů vzniklé při použití strojů na šroubové spoje mohou vést k újmám na zdraví (jako je např. rakovina, vrozené vady, astma a/nebo dermatitida); je nezbytné provést posouzení rizik ve vztahu k těmto ohrožením a zavést vhodné regulační mechanismy.
- Do posuzování rizika by se měl zahrnout vznikající a zvěřený prach, který se tvoří při používání stroje.
- Odpadní vzduch se musí odvádět tak, aby se víření prachu v prašném prostředí snížilo na minimum.
- V případě výskytu prachu nebo výparů musí být hlavním úkolem jejich kontrola v místě jejich vzniku.
- Všechny montážní součásti a veškeré příslušenství stroje určené pro zachycení, odsávání nebo potlačení polétavého prachu nebo výparů se musí používat a udržovat řádně podle pokynů výrobce.
- Používejte dýchací přístroje podle pokynů svého zaměstnavatele, nebo jak to vyžadují zdravotní a bezpečnostní předpisy při práci.

Ohrožení hlukem

- Působení vysoké hladiny hluku může s nedostatečnou ochranou sluchu vést k trvalému poškození sluchu, ztrátě sluchu a dalším problémům, např. tinitus (zvonění, bzučení, pískání či hučení v uších). Je nezbytné provést posouzení rizika ve vztahu k těmto ohrožením a provést vhodné regulační mechanismy.
- K vhodným opatřením na snížení rizik patří regulační mechanismy, jako je např. použití izolačních materiálů, aby se zabránilo zvonivým zvukům na obrobku.
- Používejte ochranu sluchu podle pokynů svého zaměstnavatele, nebo jak to vyžadují zdravotní a bezpečnostní předpisy při práci.
- Stroj na šroubové spoje se smí provozovat a udržovat pouze v souladu s doporučeními, obsaženými v tomto návodu, aby se na minimum snížilo zbytečné zvýšení hladiny hluku.
- Spotřební materiál a obráběcí nástroj se musí zvolit, udržovat a vyměňovat v souladu s doporučeními uvedenými v tomto návodu, aby se zabránilo zbytečnému zvýšení hladiny hluku.
- Pneumatické nářadí se smí provozovat a udržovat pouze v souladu s doporučeními obsaženými v tomto návodu, aby se na minimum snížilo zbytečné zvýšení hladiny hluku.

Ohrožení v důsledku vibrací

- Účinky vibrací mohou vést k poškození nervů a poruchám krevního oběhu v rukou a pažích.
- Udržujte bezpečnou vzdálenost svých rukou od objímek maticových utahováků.
- Při práci v chladném prostředí noste teplé oblečení a udržujte své ruce v teple a suchu.
- Pokud zjistíte, že pokožka na prstech nebo rukou je znečitlivěná, brní, bolí nebo se zbarví bíle, zastavte práci se strojem a vyhledejte lékaře.
- Stroj na šroubové spoje se smí provozovat a udržovat pouze v souladu s doporučeními obsaženými v tomto návodu, aby se zabránilo zbytečnému zesílení vibrací.

- Nepoužívejte opotřebené nebo špatně sedící objímky a prodloužení, protože to s velkou pravděpodobností vede ke značnému zesílení vibrací.
- Spotřební materiál a obráběcí nástroj se musí zvolit, udržovat a vyměňovat v souladu s doporučeními uvedenými v tomto návodu, aby se zabránilo zbytečnému zesílení vibrací.
- Je-li to možné, použijte objímkové fitinky.
- K udržení hmotnosti stroje, pokud je to možné, použijte stojan, upínák nebo vyrovnávací zařízení.
- Nedržte stroj příliš pevně, ale bezpečně, abyste zachovali požadovanou reakční sílu rukou, protože riziko vibrace je s rostoucí silou úchopu větší.
- Nedostatečně namontovaný nebo poškozený výměnný nástroj může způsobit nadměrné vibrace.

Dodatečné bezpečnostní pokyny pro pneumatické stroje

- Stlačený vzduch může způsobit vážná zranění:
 - Pokud se stroj nepoužívá, před výměnou dílů příslušenství nebo při opravách je nutné vždy vypnout přívod vzduchu, uvolnit tlak ze vzduchové hadice a odpojit stroj od přívodu stlačeného vzduchu.
 - Proudem vzduchu nikdy nemířte proti sobě ani jiným osobám.
- Šlehačící hadice mohou způsobit vážná zranění. Proto vždy zkontrolujte, zda jsou hadice a upevňovací prostředky nepoškozené a neuvolnily se.
- Studený vzduch je nutné odvádět od rukou.
- U rázových a impulzních šroubových utahováků nepoužívejte na vstupu nástroje rychlouzavírací spojky. Pro hadicové přípoje se závitem používejte pouze přípojky z kalené oceli (nebo z materiálu srovnatelné odolnosti proti nárazům).
- Pokud se použijí univerzální otočné spojky (čelistové spojky), musí se použít pojistné aretační kolíky a použijte hadicové pojistky Whipcheck pro ochranu v případě selhání zapojení hadic do stroje nebo vzájemného spojení hadic.
- Zajistěte, aby nebyl překročen maximální tlak uvedený na stroji.

- U strojů řízených krouticím momentem s nepřetržitým otáčením má tlak vzduchu bezpečnostní vliv na výkon. Proto musí být stanoveny požadavky na délku a průměr hadice.
- Se vzduchem pracující stroj nikdy nepřenášejte za hadici.

Další bezpečnostní upozornění

- V případě potřeby dodržujte zvláštní předpisy o bezpečnosti práce nebo prevenci úrazů při manipulaci s kompresory a pneumatickým nářadím.
- Ujistěte se, zda není překročen maximální přípustný pracovní tlak uvedený v Technických údajích.
- Tento nástroj nepřetěžujte – používejte jej pouze v rozsahu výkonu uvedeném v Technických údajích.
- Používejte nezávadná maziva. Zajistěte dostatečné větrání pracoviště. Při zvýšeném úběru: Nechte pneumatické nářadí zkontrolovat a případně opravit.
- V žádném případě nářadí nepoužívejte, pokud se nemůžete soustředit. Buďte neustále pozorní, sledujte své počínání a k práci s pneumatickým nářadím přistupujte s rozumem. Nářadí nepoužívejte, jste-li unavení nebo pod vlivem drog, alkoholu či léků. Jediný okamžik nepozornosti při používání nářadí může způsobit vážná zranění.
- Pracovní prostor udržujte v čistotě a dobře osvětlený. Nepořádek nebo neosvětlený pracovní prostor mohou vést k úrazům.
- Zajistěte pneumatické nářadí před dětmi.
- Neuchovávejte nářadí nechráněné venku nebo ve vlhkém prostředí.
- Chraňte pneumatické nářadí, především přípojku stlačeného vzduchu a ovládací prvky, před prachem a nečistotami.

Před uvedením do provozu

UPOZORNĚNÍ

- ▶ Pneumatický přístroj se smí provozovat pouze s čistěným stlačeným vzduchem s olejovou mlhou a na přístroji nesmí být překročen maximální pracovní tlak 6,3 bar. K regulaci pracovního tlaku musí být kompresor vybaven redukčním ventilem.
- ▶ Oviňte všechny závitové přípojky teflonovou páskou (není součástí dodávky).

Mazání

⚠ VÝSTRAHA!

- ▶ Informujte se o zdravotních nebezpečích použitého oleje v bezpečnostním listu příslušného výrobce.
- ▶ Zabraňte kontaktu očí a kůže s mazivou.

UPOZORNĚNÍ

- ▶ K zabránění poškození třením a korozi je obzvláště důležité pravidelné mazání. Doporučujeme použít vhodný pneumatický speciální olej (např. kompresorový olej Liqui Moly).
- ◆ Nejprve našroubujte závitovou vsuvku 1/4" 13 na vnitřní závitovou přípojku 1/4" 14 mini maznice na stlačený vzduch 8.
- ◆ Poté naplňte mini mazivo 8 stlačeného vzduchu do poloviny speciálním olejem na stlačený vzduch. K tomu účelu uvolněte na mini maznici na stlačený vzduch 8 křížový šroub plnicího otvoru oleje 15. Pomocí láhve oleje 10, která je součástí dodávky, nakapejte olej do plnicího otvoru oleje.

UPOZORNĚNÍ

- ▶ Pneumatický přístroj plynule a optimálně promazává rozprašovací olejnička jako přípravný stupeň za redukčním ventilem. Rozprašovací olejnička přivádí olej v jemných kapičkách do proudícího vzduchu, čímž zajišťuje pravidelné mazání.
- ◆ Nyní našroubujte závitový připojovací kus 1/4" 12 mini maznice na stlačený vzduch 8 do vnitřní závitové přípojky 1/4" 11 rázového utahováku.

Zapojení do zdroje stlačeného vzduchu

UPOZORNĚNÍ

- ▶ Před zapojením do zdroje stlačeného vzduchu
 - musí být kompletně dosaženo správného pracovního tlaku (6,3 bar).
 - musí se zajistit, že se spoušť nachází ve své nejvyšší poloze.
- ▶ Optimální tlak činí 6,3 bar. Je-li přítomen tlak 5 bar nebo je nedostatečné množství vzduchu, nelze dosáhnout maximálního krouticího momentu.
- ▶ Používejte pouze připojovací hadice s vnitřním průměrem minimálně 9 mm.
- ▶ Zapojení do zdroje stlačeného vzduchu se provede pomocí pružné hadice se stlačeným vzduchem s rychlospojku.
- ◆ Nyní natlačte rychlospojku hadice na stlačený vzduch (není součástí dodávky) na připojovací konektor pro stlačený vzduch 16. K zajištění dojde automaticky.
- ◆ Druhý konec hadice na stlačený vzduch spojte s redukčním ventilem (filtru) na kompresoru.

⚠ POZOR!

- ▶ Bezpodmínečně dbejte na upevnění hadice stlačeného vzduchu. Uvolněná a nekontrolovaně šlehající hadice je velmi nebezpečná. Také dbejte na upevnění obou šroubových spojů mezi spojovacím prvkem a přístrojem.
- ◆ Aby bylo možné tlak vzduchu regulovat, musí být zdroj stlačeného vzduchu vybaven redukčním ventilem.

Uvedení do provozu

Nasazení nástrčného klíče

⚠ VÝSTRAHA! NEBEZPEČÍ ZRANĚNÍ!

- ▶ Před pracemi na přístroji odpojte přívod stlačeného vzduchu.
- ◆ Jeden z dodaných nástrčných klíčů 6 a/nebo prodlužovací nástavec 7 nasadte na čtyřhranné upnutí 1.

Zapnutí/vypnutí

Zapnutí

- ◆ Pro zapnutí přístroje stiskněte páčku spouště ⑤.

Vypnutí

- ◆ Pusťte páčku spouště ⑤.
- ◆ Je-li vaše práce ukončena, odpojte přístroj od zdroje stlačeného vzduchu.

Nastavení krouticího momentu

- ◆ Stiskněte regulátor krouticího momentu ④ a otáčením nastavte požadovaný rozsah krouticího momentu. Požadovaný stupeň nechejte zaskočit u značky ◀.

UPOZORNĚNÍ

- ▶ Dosažitelné hodnoty krouticího momentu závisí na vždy instalovaném tlakovzdušném zařízení.

Nastavení	Krouticí moment	
1	slabý/minimální	
2	normální	
3	silný	
4	velmi silný/ maximální	

Přepínání směru otáčení

⚠ VÝSTRAHA!

- ▶ Používání/nastavení přepínače směru otáčení ② smí probíhat pouze v klidovém stavu přístroje.
- ◆ Zatlačte přepínač směru otáčení ② do polohy „F“ (Fasten), abyste nastavili režim chodu vpravo. Tak můžete např. utahovat matice.
- ◆ Zatlačte přepínač směru otáčení ② do polohy „R“ (Release), abyste nastavili režim chodu vlevo. Tak můžete např. povolovat matice.

Údržba a čištění



VÝSTRAHA! NEBEZPEČÍ ZRANĚNÍ!

Před údržbou odpojte přístroj od sítě stlačeného vzduchu.

⚠ POZOR!

- ▶ Před údržbou očistěte přístroj od nebezpečných látek, které se usadily na přístroji (při pracovních procesech). Zabraňte jakémukoli kontaktu pokožky s těmito látkami. V případě, že se pokožka dostane do styku s nebezpečným prachem, může to vést k vážné dermatitidě. Pokud se v průběhu údržby vytvoří nebo zvíří prach, může se tento vdechnout.

UPOZORNĚNÍ

- ▶ K zaručení bezchybné funkce a dlouhé životnosti přístroje se musí dodržovat následující body:
- Dostatečné a stále intaktní mazání olejem má pro optimální fungování zásadní význam.
- Po každém použití zkontrolujte počet otáček a hladinu vibrací.
- Pokud přístroj způsobuje zvýšenou hladinu vibrací, musí být příčina odstraněna, resp. přístroj opraven ještě před jeho dalším použitím.
- Používejte pouze originální náhradní díly, resp. náhradní díly výrobce, jinak hrozí nebezpečí pro uživatele. V případě pochybností kontaktujte servisní středisko.
- Přístroj čistěte pouze suchým měkkým hadříkem nebo stlačeným vzduchem.
- V žádném případě nepoužívejte agresivní a/nebo abrazivní čisticí prostředky.

Odstranění závad

Závada	Možná příčina	Odstranění
Příliš nízká rychlost, z výstupu uniká malé množství vzduchu.	Části motoru jsou ucpané nečistotami.	Zkontrolujte znečištění filtru přívodu tlaku, vyčistěte a namažte zařízení.
	Tlak je příliš nízký.	Zkontrolujte filtr přívodu stlačeného vzduchu, zda není znečištěn. Podle potřeby opakovat výše uvedené postupy.
Přístroj se nepohybuje, stlačený vzduch kompletně uniká z výstupu.	V důsledku nahromadění materiálu se zablokoval motor.	Zkontrolujte znečištění filtru přívodu tlaku, vyčistěte a namažte zařízení.

Likvidace



Obal je z ekologických materiálů. Lze ho likvidovat v místních recyklačních kontejnerech.

Přístroj nevyhazujte do domovního odpadu!

Informace o možnostech likvidace vysloužilého přístroje vám poskytne obecní nebo městský úřad.



Obal zlikvidujte ekologicky. Dbejte na označení na různých obalových materiálech a v případě potřeby tyto obaly roztříďte. Obalové materiály jsou označeny zkratkami (a) a číslicemi (b) s následujícím významem: 1–7: plasty, 20–22: papír a lepenka, 80–98: kompozitní materiály.



Informace o možnostech likvidace vysloužilého výrobku vám podá správa vašeho obecního nebo městského úřadu.

Maziva a čisticí prostředky zlikvidujte ekologicky. Dbejte zákonných předpisů.

- Zbytky maziv odevzdejte ve sběrném místě. Maziva se nesmí dostat do kanalizace ani vodních zdrojů. Nenechte vniknout do podkladu/půdy. Dbejte na vhodný podklad. Likvidace podle úředních předpisů.
- Znečištěný materiál z údržby a provozní materiály odevzdejte na určeném sběrném místě.

Záruka společnosti Kompennass Handels GmbH

Vážená zákaznice, vážený zákazník,
na tento přístroj získáváte záruku v trvání 3 let od data zakoupení. V případě závad tohoto výrobku máte zákonná práva vůči prodejci výrobku. Tato zákonná práva nejsou omezena naší níže uvedenou zárukou.

Záruční podmínky

Záruční doba začíná plynout dnem nákupu. Dobře uschovejte pokladní doklad. Tento doklad je potřebný jako důkaz o koupi.

Pokud se do tří let od data zakoupení tohoto výrobku vyskytne vada materiálu nebo výrobní závada, pak Vám podle našeho uvážení výrobek zdarma opravíme, vyměníme nebo uhradíme kupní cenu. Předpokladem této záruky je, že bude během tříleté lhůty předložen vadný přístroj a doklad o koupi (pokladní doklad) a stručně se popíše, v čem závada spočívá a kdy se vyskytla.

Vztahuje-li se na závadu naše záruka, obdržíte zpět buď opravený nebo nový produkt. Opravou nebo výměnou výrobku nezačne plynout nová záruční doba.

Záruční doba a zákonné nároky vyplývající ze závad

Záručním plněním se záruční doba neprodlužuje. To platí i pro vyměněné a opravené součásti. Poškození nebo vady vyskytující se případně již při nákupu se musí oznámit ihned po vybalení. Po uplynutí záruční doby podléhají veškeré opravy zpoplatnění.

Rozsah záruky

Přístroj byl vyroben pečlivě podle přísných směrnic kvality a před expedicí byl svědomitě vyzkoušen.

Záruka se vztahuje na materiálové nebo výrobní vady. Tato záruka se nevztahuje na součásti výrobku, které jsou vystaveny běžnému opotřebením, a proto je lze považovat za spotřební díly, nebo na poškození křehkých součástí, jako jsou např. spínače nebo díly, které jsou vyrobeny ze skla.

Tato záruka zaniká, pokud je výrobek poškozen, nebyl řádně používán nebo udržován. Pro zajištění správného používání výrobku se musí přesně dodržovat všechny pokyny uvedené v návodu k obsluze. Účelem použití a úkonům, které se v návodu k obsluze nedoporučují nebo se před nimi varuje, je třeba se bezpodmínečně vyhnout.

Výrobek je určen pouze pro soukromé účely a ne pro komerční použití. Při nesprávném a neodborném používání, při použití násilí a při zásazích, které nebyly provedeny našimi autorizovanými servisními provozovny, záruční nároky zanikají.

Záruční lhůta neplatí v těchto případech

- normální opotřebením kapacity akumulátoru
- komerční použití výrobku
- poškození nebo změna výrobku zákazníkem
- nedodržení bezpečnostních předpisů a předpisů údržby, chyby obsluhy
- škody vlivem přírodních živlů

Vyřízení v případě záruky

Pro zajištění rychlého Vaší žádosti postupujte podle následujících pokynů:

- Pro všechny dotazy mějte připraven pokladní lístek a číslo výrobku (IAN) 373207_2104 jako doklad o koupi.
- Číslo výrobku naleznete na typovém štítku na výrobku, rytině na výrobku, na titulní straně návodu k obsluze (vlevo dole) nebo na nálepce na zadní nebo spodní straně výrobku.

- Pokud by se měly vyskytovat funkční vady nebo jiné závady, kontaktujte nejprve níže uvedené servisní oddělení **telefonicky** nebo **e-mailem**.
- Výrobek, zaevidovaný jako vadný výrobek pak můžete při přiložení dokladu o nákupu (pokladní lístek) a při uvedení, v čem spočívá vada a kdy k ní došlo, poslat výrobek pro Vás bez poštovního na adresu, kterou Vám oznámí servis.



Na webových stránkách www.lidl-service.com si můžete stáhnout tyto a mnoho dalších příruček, videí o výrobku a instalační software.

Pomocí kódu QR se dostanete přímo na stránku servisu Lidl (www.lidl-service.com) a můžete pomocí zadání čísla výrobku (IAN) 373207_2104 otevřít svůj návod k obsluze.

Servis

Servis Česko

Tel.: 800143873

E-Mail: kompernass@lidl.cz

IAN 373207_2104

Dovozce

Dbejte prosím na to, že následující adresa není adresou servisu. Kontaktujte nejprve uvedený servis.

KOMPERNASS HANDELS GMBH

BURGSTRASSE 21

44867 BOCHUM

NĚMECKO

www.kompernass.com

Originální prohlášení o shodě

My, společnost KOMPENASS HANDELS GMBH, osoba odpovědná za dokumentaci:
pan Semi Uguzlu, BURGSTR. 21, 44867 BOCHUM, DEUTSCHLAND/NĚMECKO, prohlašujeme,
že tento výrobek je ve shodě s následujícími normami, normativními dokumenty a směrnicemi ES:

Směrnice o strojních zařízeních
(2006/42/EC)

Použité harmonizované normy
EN ISO 11148-6:2012

Typové označení stroje
Pneu rázový utahovák PDSS 310 B5

Rok výroby: 07–2021

Sériové číslo: IAN 373207_2104

Bochum, 21.07.2021

The image shows a handwritten signature in black ink, which appears to read 'Semi Uguzlu'. To the right of the signature is the CE mark, consisting of two stylized, bold letters 'C' and 'E'.

Semi Uguzlu
- manažer kvality -

Technické změny ve smyslu dalšího vývoje jsou vyhrazeny.

Obsah

Úvod	46
Použitie na určený účel.	46
Vybavenie	46
Rozsah dodávky.	47
Technické údaje	47
Všeobecné bezpečnostné pokyny pre pneumatické prístroje	47
Ohrozenia vymršťovanými dielmi	50
Ohrozenia zachytením/navinutím	51
Nebezpečenstvá pri prevádzke	51
Nebezpečenstvá v dôsledku opakovaných pohybov.	52
Nebezpečenstvá spôsobené dielmi príslušenstva	52
Ohrozenia na pracovisku	52
Ohrozenia v dôsledku prachu a výparov.	52
Nebezpečenstvá spôsobené hlukom	53
Nebezpečenstvá spôsobené vibráciami	53
Ďalšie bezpečnostné upozornenia pre pneumatické stroje	54
Ďalšie bezpečnostné pokyny	54
Pred uvedením do prevádzky	55
Mazanie	55
Prípojenie k zdroju stlačeného vzduchu	55
Uvedenie do prevádzky	56
Nasadenie zástrčného kľúča	56
Zapnutie/vypnutie	56
Nastavenie točivého momentu	56
Prepínanie smeru otáčania	56
Údržba a čistenie	57
Odstraňovanie porúch	57
Likvidácia	58
Záruka spoločnosti Kompennass Handels GmbH	58
Servis	59
Dovozca	59
Originálne vyhlásenie o zhode	60

PNEUMATICKÝ RÁZOVÝ UŤAHOVÁK PDSS 310 B5

Úvod

Srdečne vám gratulujeme ku kúpe nového prístroja. Touto kúpou ste sa rozhodli pre výrobok vysokej kvality. Návod na obsluhu je súčasťou tohto výrobku. Obsahuje dôležité upozornenia týkajúce sa bezpečnosti, používania a likvidácie. Pred použitím výrobku sa oboznámte so všetkými pokynmi na obsluhu a bezpečnostnými pokynmi. Výrobok používajte iba podľa opisu a v uvedených oblastiach použitia. Pri postúpení výrobku tretej osobe odovzdajte spolu s ním aj všetky podklady.

Použitie na určený účel

Tento rázový uťahovák poháňaný stlačeným vzduchom sa hodí na jednoduché uvoľňovanie a uťahovanie skrutkových spojov pri montážnych a opravárskych prácach, ako aj na uvoľnenie čapov pri výmene kolesa.







Prístroj disponuje pravým/ľavým chodom a 1/2" vonkajším štvorhranným upnutím nástroja.

Tento prístroj sa smie používať len napájaný stlačeným vzduchom. Maximálny prípustný pracovný tlak uvedený na prístroji nesmie byť prekročený.

Tento prístroj sa nesmie prevádzkovať s výbušnými, horľavými alebo zdravíu nebezpečnými plynmi. Nepoužívajte ho ako páku, vylamovacie alebo rázové náradie.

Akýkoľvek iný spôsob používania alebo zmena prístroja sa považuje za používanie v rozpore s určeným účelom a má za následok vážne nebezpečenstvo úrazu. Za škody vzniknuté použitím v rozpore s určeným účelom nepreberáme žiadne ručenie. Prístroj je určený len na súkromné používanie v domácnosti.

Symbols na pneumatickom náradí

	Pred uvedením do prevádzky si prečítajte návod na obsluhu.
	Pri používaní alebo údržbe pneumatického rázového uťahováka noste vždy ochranu očí.
	Pri vzniku prachu noste vždy ochrannú dýchaciu masku.
	Noste vždy ochranu sluchu.
	Noste ochranné rukavice.
	Náradie olejujte denne

Vybavenie

- 1 Štvorhranná objímka
- 2 Prepínač smeru otáčania
- 3 Nástrčná vsuvka
- 4 Regulátor točivého momentu
- 5 Páka spúšte
- 6 Zástrčné kľúče
- 7 Predlžovací nadstavec
- 8 Mini olejová maznica na stlačený vzduch
- 9 Imbusový kľúč
- 10 Fľaša na olej
- 11 Prípojka s vnútorným závitom 1/4" rázového uťahováka
- 12 Konektor so závitom 1/4" mini olejovej maznice na stlačený vzduch
- 13 Skrutka s križovou drážkou pre otvor na plnenie oleja
- 14 Prípojka s vnútorným závitom 1/4"
- 15 Závitová vsuvka 1/4"
- 16 Prípojka stlačeného vzduchu

Rozsah dodávky

- 1 pneumatický rázový ťažovák
- 1 fľaša na olej
- 1 mini olejová maznica na stlačený vzduch
- 1 nástrčná vsuvka 6,35 mm (1/4") predmontovaná
- 10 zástrčných kľúčov
(9, 10, 11, 13, 14, 17, 19, 22, 24, 27 mm)
- 1 predlžovací nadstavec
- 1 imbusový kľúč
- 1 prenosný kufrík
- 1 návod na obsluhu

Technické údaje

min. pracovný tlak	4,2 barov
max. pracovný tlak	6,3 barov
Spotreba vzduchu	350 l/min
Max. otáčky	max. 7000 min ⁻¹
Upnutie nástroja	1/2"
Max. krútiaci moment	cca. 310 Nm
Hmotnosť	cca. 2,03 kg

Hodnoty emisií hluku

Nameraná hodnota hluku zistená podľa ISO 15744:

Hladina akustického tlaku	$L_{pA} = 87,1$ dB (A)
Neurčitosť	$K_{pA} = 3$ dB
Hladina akustického výkonu	$L_{WA} = 98,1$ dB (A)
Neurčitosť	$K_{WA} = 3$ dB

Nosiť ochranu sluchu!

Hodnota emisie vibrácií

Celková hodnota vibrácií zistená podľa ISO 28927-2 a EN 12096:	$a_h = 5,04$ m/s ²
Neurčitosť	$K = 0,63$ m/s ²

VÝSTRAHA!

- Hodnoty emisií hluku uvedené v tomto návode boli vypočítané podľa postupu merania v súlade s normou ISO 15744 a môžu byť používané na porovnávanie prístrojov. Hodnoty emisií hluku sa menia v závislosti od používania pneumatického náradia a v niektorých prípadoch môžu prekračovať hodnoty uvedené v týchto pokynoch. Zaťaženie emisiami hluku môže byť podcenené v prípade, ak by sa pneumatické náradie pravidelne používalo takýmto spôsobom.

UPOZORNENIE

- Pre presný odhad zaťaženia emisiami hluku počas určitého časového úseku práce by sa mali zohľadniť aj tie časy, kedy prístroj nie je zapnutý alebo kedy beží, ale v skutočnosti sa nepoužíva. Tento spôsob môže značne zredukovať zaťaženie emisiami hluku počas celého pracovného obdobia.



Všeobecné bezpečnostné pokyny pre pneumatické prístroje

VÝSTRAHA!

- Prečítajte si všetky bezpečnostné pokyny a upozornenia. Zanedbania pri dodržiavaní bezpečnostných pokynov a upozornení môžu mať za následok zásah elektrickým prúdom, požiar a/alebo ťažké poranenia.

UPOZORNENIE

- Termíny „pneumatický prístroj“ alebo „prístroj“, použité v nasledujúcom texte, sa vzťahujú na pneumatické prístroje uvedené v tomto návode na obsluhu.

Pre prípad budúceho použitia uschovajte všetky bezpečnostné pokyny a upozornenia.

- Používateľ musí vyhodnotiť špecifické riziká, ktoré môžu nastať následkom každého použitia.
- Pred zriadením, prevádzkou, opravou, údržbou a výmenou dielov príslušenstva, ako aj pred prácami v blízkosti pneumatického náradia si musíte prečítať bezpečnostné pokyny a musíte im rozumieť. V prípade, ak táto požiadavka nie je splnená, môže dôjsť k ťažkým poraneniam.
- Pneumatické náradie by mal zriaďovať, nastavovať alebo používať výlučne obslužný personál, ktorý je kvalifikovaný a zaškolený.
- Pneumatické náradie sa nesmie nikdy modifikovať. Úpravy by mohli znížiť účinnosť bezpečnostných opatrení a zvýšiť riziká pre obslužný personál.
- Nikdy nepoužívajte poškodené pneumatické náradie. Pneumatické náradie starostlivo ošetríte. Pravidelne kontrolujte, či pohyblivé diely fungujú správne a nie sú zaseknuté, či niektoré diely nie sú zlomené alebo poškodené tak, aby bola obmedzená funkcia pneumatického náradia. Skontrolujte, či sú štítky a nápisy kompletne a čitateľné. Pred použitím prístroja nechajte opraviť alebo vymeniť poškodené diely. Veľa úrazov je spôsobených nedostatočnou údržbou pneumatického náradia.
- Tento prístroj nie je určený na používanie osobami (vrátane detí) s obmedzenými fyzickými, zmyslovými alebo duševnými schopnosťami alebo s nedostatkom skúseností, prípadne znalostí, s výnimkou prípadu, keď sú pod dohľadom osoby, zodpovednej za ich bezpečnosť alebo sú touto osobou inštruované, ako sa má prístroj používať.
- Zabezpečte, aby sa deti nehrali s prístrojom.

**VÝSTRAHA!****NEBEZPEČENSTVO PORANENIA!**

- Pred údržbárskymi prácami prerušte prívod stlačeného vzduchu.

- **NEBEZPEČENSTVO VÝBUCHU!** Na čistenie pneumatického prístroja nikdy nepoužívajte benzín ani iné horľavé kvapaliny! Výpary zostávajúce v pneumatickom prístroji by sa v dôsledku iskier mohli vznietiť a spôsobiť výbuch pneumatického prístroja. S prístrojom nepracujte v prostrediach, v ktorých hrozí nebezpečenstvo výbuchu a v ktorých sa nachádzajú horľavé kvapaliny, plyny alebo horľavý prach. Neobrábajte žiadne materiály, ktoré by mohli byť alebo sú ľahko horľavé alebo výbušné.
- Prístroj používajte len v oblastiach použitia, pre ktoré bol koncipovaný!
- Prístroj nepreťažujte.
- Nikdy nepoužívajte plyný vodík, plyný kyslík, oxid uhľitý alebo iný plyn vo fľašiach ako zdroj energie pre toto náradie, pretože to môže viesť k výbuchu a tým k vážnym zraneniam.
- Prístroj pravidelne čistíte a vykonávajte na ňom údržbu tak, ako je predpísané (pozri kapitolu „Údržba a čistenie“).
- Pred uvedením do prevádzky skontrolujte, či prístroj nie je akokoľvek poškodený. Pred každým použitím sa uistite, že je prístroj v bezchybnom stave.
- Buďte vždy obozretní! Nečakané pohyby stroja môžu spôsobiť nebezpečenstvá.
- Predchádzajte neprirodzenému držaniu tela. Zaujmite pevný postoj a vždy udržiavajte rovnováhu. Takto môžete pneumatický prístroj lepšie kontrolovať v neočakávaných situáciách.
- Nepoužívajte prístroj s poškodeným spínačom. Prístroj, ktorý nie je možné zapnúť alebo vypnúť, je nebezpečný a musí sa opraviť.
- Nepoužitie pneumatické prístroje uschovávajú mimo dosahu detí. Nedovoľte používať prístroj takým osobám, ktoré s ním nie sú oboznámené alebo ktoré si neprečítali tieto pokyny. Pneumatické prístroje sú nebezpečné, ak ich používajú neskúsené osoby.

- Prístroj starostlivo ošetrujte. Skontrolujte, či pohyblivé diely zariadenia spoľahlivo fungujú a či sa nezasekávajú, či nie sú zlomené alebo poškodené tak, aby bola ovplyvnená funkcia prístroja. Pred použitím prístroja nechajte opraviť poškodené diely. Dôvodom mnohých úrazov je nesprávna obsluha prístrojov.
- Ak prístroj už nepoužívate, vypnite ho.
- Vždy noste osobné ochranné prostriedky a ochranné okuliare. Nosenie osobných ochranných prostriedkov, ako je maska proti prachu, protišmyková bezpečnostná obuv, ochranná prilba alebo ochrana sluchu, podľa druhu a použitia pneumatického náradia, znižuje riziko poranení.
- Skontrolujte pripojky a napájacie vedenia. Všetky jednotky údržby, spojky a hadice musia zodpovedať tlaku a objemu vzduchu a musia byť dimenzované podľa parametrov prístroja. Príliš nízky tlak obmedzuje fungovanie prístroja, príliš vysoký tlak môže spôsobiť materiálne škody a poranenia.
- Chráňte hadice pred nalomením, zúžením prierezu, rozpúšťadlami a ostrými hranami. Hadice udržiavajte mimo zdrojov tepla, oleja a rotujúcich dielov.
- Vždy dbajte na pevné dotiahnutie hadicových spôn. Nedostatočne utiahnuté alebo poškodené hadicové spony môžu spôsobiť nekontrolovaný únik vzduchu.
- Poškodenú hadicu okamžite vymeňte. Výsledkom poškodeného napájacieho vedenia môžu byť nekontrolované prudké pohyby pneumatikovej hadice a poranenia.
- Pokiaľ dôjde k poškodeniu prípojného vedenia tohto prístroja, musí ho vymeniť výrobca alebo jeho zákaznicky servis či podobne kvalifikovaná osoba, aby sa predišlo ohrozeniam.
- Nepoužívajte prístroj, keď ste unavení alebo pod vplyvom drog, alkoholu alebo liekov. Aj chvíľa nepozornosti pri používaní prístroja môže spôsobiť vážne poranenia.

- Nevdychujte priamo vyfukovaný vzduch. Zabráňte, aby výfukový vzduch vnikol do očí. Odpadový vzduch pneumatického prístroja môže obsahovať vodu, olej, kovové častičky alebo nečistoty z kompresora. To môže spôsobiť ohrozenie zdravia.

⚠ VÝSTRAHA!

- ▶ **BUĎTE OPATRNÍ PRI ODKLADANÍ PRÍSTROJA!** Prístroj odložte vždy tak, aby neležal na spúšti. Za istých okolností by mohlo dôjsť k náhodnému aktivovaniu prístroja s následnými potenciálnymi nebezpečenstvami.
- Smie sa používať len vhodné príslušenstvo. Toto príslušenstvo si môžete zadovážiť od výrobcu. Iné ako originálne príslušenstvo môže viesť k nebezpečenstvám.
- Používajte iba filtrovaný a regulovaný stlačený vzduch. Prach, žieravé výpary a/alebo vlhkosť môžu poškodiť motor pneumatického náradia.
- Hadica musí byť dimenzovaná na tlak minimálne 6,3 baru alebo 125 psi, minimálne však na 150 % maximálneho tlaku generovaného v systéme.
- Náradie a prírodná hadica musia byť vybavené rýchlospojku, aby sa pri odpojení spojovacej hadice úplne odbúral tlak.
- **NEBEZPEČENSTVO!** Vyhnite sa kontaktu s vedením, ktoré je pod napätím. Tento prístroj nie je izolovaný proti zásahu elektrickým prúdom.

⚠ VÝSTRAHA!

NEBEZPEČENSTVO PORANENIA!

- ▶ Pri vysokých tlakoch môžu vzniknúť sily spätného rázu, ktoré môžu podľa okolností mať za následok ohrozenia vyplývajúce z trvalého zaťaženia.
- Ak nemáte dostatok skúseností ohľadom manipulácie s prístrojom, mali by ste absolvovať školenie o bezpečnom zaobchádzaní s ním.

⚠ VÝSTRAHA!
NEBEZPEČENSTVO PORANENIA!

► **NEBEZPEČENSTVO REZNÉHO PORANENIA!** Poranenie vstreknutím neošetrujete ako obvyčajné porezanie. Vysokotlakovým rozprašovaným prúdom sa vám môžu do tela dostať jedovaté látky a spôsobiť vážne zranenia. Ak sa vám rozprašovaný prúd dostane pod pokožku, bezpodmienečne vyhľadajte lekársku pomoc.

- Pneumatický prístroj sa nesmie upravovať žiadnym spôsobom bez povolenia výrobcu.
- Pneumatický prístroj prevádzkujte len s predpísaným tlakom.
- Po použití a v prípade nepoužívania musí byť pneumatický prístroj vždy odpojený od prívodu stlačeného vzduchu.
- Pokiaľ pneumatický prístroj nie je vzduchotesný alebo ak sa musí opraviť, nesmie sa použiť.
- Pneumatický prístroj nikdy nepripájajte k napájaniu stlačeným vzduchom, ktorého tlak prekračuje 6,3 baru.
- Udržiavajte svoje pracovisko v čistote a dobre osvetlené. Neporiadok a neosvetlené pracovné oblasti môžu viesť k úrazom. Takto môžete prístroj lepšie kontrolovať najmä v neočakávaných situáciách.

⚠ VÝSTRAHA!

► Prístroj môže opravovať len kvalifikovaný odborný personál a len s použitím originálnych náhradných dielov. Tým sa zaisťuje zachovanie bezpečnosti prístroja.

- Pri práci s prístrojom zabezpečte, aby deti a iné osoby boli v bezpečnej vzdialenosti. Pri odvrátení pozornosti môžete stratiť kontrolu nad prístrojom.
- Noste vhodný odev. Nenoste voľný odev ani šperky. Vlasy, odev a rukavice udržiavajte v bezpečnej vzdialenosti od pohyblivých dielov. Voľný odev, šperky alebo dlhé vlasy môžu byť zachytené pohybujúcimi sa časťami prístroja.
- V prípade neočakávaného výpadku kompresora odložte späť a prístroj.

- Pokiaľ možno, používajte odlučovač kondenzátu alebo pravidelne odstraňujte kondenzát (vodu) z hadíc a rúrových vedení pred a počas používania pneumatických prístrojov.
- **POZOR!** Poddimenzovaný pneumatický systém môže znížiť účinnosť vášho prístroja.
- V prípade ohrozenia viacerými zdrojmi si musíte pred montážou, prevádzkou, opravou, údržbou a výmenou dielov príslušenstva, ako aj pred prácami v blízkosti stroja prečítať bezpečnostné pokyny pre skrutkové spoje a porozumieť im. V opačnom prípade to môže viesť k ťažkým telesným poraneniám.
- Stroj na skrutkové spoje by mal zriaďovať, nastavovať alebo používať výlučne kvalifikovaný a zaškolený obslužný personál.
- Stroj na skrutkové spoje sa nesmie upravovať. Úpravy by mohli znížiť účinnosť bezpečnostných opatrení a zvýšiť riziká pre obslužný personál.
- Bezpečnostné pokyny nesmiete stratiť – odovzdajte ich obsluhu.
- Nikdy nepoužívajte poškodený stroj na skrutkové spoje.
- Na strojoch sa musí pravidelne vykonávať údržba v záujme toho, aby sa zabezpečilo, že predpísané namerané hodnoty a označenia pre tento diel, vyžadované normou ISO 11148, budú čitateľné a vyznačené na stroji. Pokiaľ sa to vyžaduje, zamestnanec/používateľ musí skontaktovať výrobcu, aby si zadovážil náhradné etikety na označenie.

Ohrozenia vymršťovanými dielmi

- Pri zlomení obrobku alebo niektorého z dielov príslušenstva alebo dokonca samotného strojevého nástroja môžu byť časti vymrštené vysokou rýchlosťou.
- Pri prevádzke, príp. výmene dielov príslušenstva, ako aj pri opravárskych a údržbárskych prácach na stroji sa vždy musia nosiť ochranné okuliare odolné proti nárazom. Stupeň požadovanej ochrany by sa mal vyhodnotiť osobitne pre každé jedno použitie.
- Musíte zabezpečiť, že obrobok je bezpečne upevnený.

- Musí sa pravidelne kontrolovať, či otáčky pneumatického náradia nie sú vyššie ako údaj otáčok uvedený na pneumatickom náradí. Tieto kontroly otáčok musia prebiehať bez namontovaného vloženého nástroja.
- Uistite sa, že iskry a úlomky vznikajúce pri prácach, nepredstavujú žiadne ohrozenie.
- Pred výmenou vloženého nástroja alebo dielov príslušenstva alebo pred vykonaním prác údržby alebo čistením odpojte pneumatické náradie od napájania stlačeným vzduchom.
- Uistite sa, že nepredstavujú nebezpečenstvo ani pre žiadne iné osoby.

Ohrozenia zachytením/navinutím

- Ohrozenia následkom zachytenia/navinutia môžu spôsobiť udusenie, oskalpovanie a/alebo rezné poranenia v prípade, že odev, osobné šperky, retiazky, vlasy alebo rukavice nedržia mimo dosahu stroja a jeho dielov príslušenstva.
- Rukavice sa môžu zachytiť v otáčajúcom sa pohone, čo môže viesť k poraneniám alebo k zlomom.
- Pri otáčajúcich sa objímkach a predĺženiach pohonu môže dôjsť k zachyteniu/navinutiu pogumovaných rukavic či rukavic s kovovým vystužením.
- Nenoste žiadne voľné rukavice alebo rukavice s odrezaným alebo opotrebovanými prstami.
- Nikdy sa nechytajte pohonu, objímky alebo predĺženia pohonu.
- Držte svoje ruky v bezpečnej vzdialenosti od otáčajúceho sa pohonu.
- Noste vhodný odev. Nenoste voľný odev ani šperky. Vlasy, odev a rukavice udržiavajte v bezpečnej vzdialenosti od pneumatického náradia a pohyblivých dielov. Voľný odev, šperky alebo dlhé vlasy môžu byť zachytené pohybujúcimi sa časťami prístroja. Hrozí nebezpečenstvo poranenia.

Nebezpečenstvá pri prevádzke

- Pri používaní prístroja môžu byť ruky obslužného personálu vystavené ohrozeniam z dôvodu pomliaždenia, úderov, porezania, odrenín a tepla. Noste vhodné rukavice na ochranu rúk.
- Operátor a personál vykonávajúci údržbu musia byť fyzicky schopní manipulovať s veľkosťou, hmotnosťou a výkonom stroja.
- Stroj držte správne: Buďte pripravení reagovať na zvyčajné alebo náhle pohyby – majte vždy pripravené obe ruky.
- Dávajte pozor na to, aby vaše telo bolo v rovnováhe a aby ste zaujali bezpečný postoj.
- Zaujmite pevný postoj a vždy udržiavajte rovnováhu.
- Zabráňte neúmyselnému uvedeniu do prevádzky. Pri prerušení zásobovania vzduchu vypnite pneumatický nástroj na spínači ZAP/VYP.
- V prípadoch, v ktorých sa vyžadujú pomocné prostriedky na zachytenie reakčného točivého momentu, sa odporúča, aby ste pokiaľ možno vždy použili závesné zariadenie. Pokiaľ to nie je možné, odporúčajú sa bočné držadlá pre stroje s priamym držadlom a stroje s pištoľovým držadlom. V každom prípade sa odporúča používať pomocné prostriedky na zachytenie reakčného točivého momentu v prípade, že je väčší ako 4 Nm pri strojoch s priamymi držadlami, väčší ako 10 Nm pri strojoch s pištoľovým držadlom a väčší ako 60 Nm pri uhlových skrutkovačoch.
- V prípade prerušenia prívodu elektrickej energie uvoľníte hlavný vypínač stroja na jeho zapínanie a vypínanie.
- Používajte iba výrobcom odporúčané mazacie prostriedky.
- Prsty sa môžu zaseknúť v maticových skrutkovačoch s otvorenou plochou hlavou.
- Držte ruky ďaleko od rotujúceho skľučovadla a otáčajúcich sa vrtákov.
- Prístroj nepoužívajte v úzkych miestnostiach a dávajte pozor na ruky, aby ste si ich nezasekli medzi stroj a obrobok, najmä počas uvoľňovania skrutiek.

Nebezpečenstvá v dôsledku opakovaných pohybov

- Pri používaní stroja pre skrutkové spojenia môže obslužný personál pri výkone pracovných činností pociťovať nepríjemné pocity v rukách, paži, pleciach, v oblasti krku alebo v iných častiach tela.
- Pri práci s týmto strojom zaujmite pohodlný postoj, dbajte na bezpečné držanie a predchádzajte nevhodným polohám alebo takým polohám, pri ktorých je ťažké udržiavať rovnováhu. Obslužný personál by počas dlhotrvajúcich prácach mal meniť držanie tela, vďaka čomu predídete komplikáciám a únave.
- Ak obslužný personál pozoruje na sebe symptómy ako napr. pretrvávajúcu nevoľnosť, ťažkosť, tlkot srdca, bolesť, mravčenie, otupenosť, pálenie alebo stŕpnutie, tieto varovné príznaky nemal ignorovať. Obslužný personál by sa mal poradiť s kvalifikovaným lekárom.

Nebezpečenstvá spôsobené dielmi príslušenstva

- Pred výmenou nástroja v stroji alebo dielu príslušenstva odpojte stroj od napájania elektrickou energiou.
- Nedotýkajte sa objímok alebo dielov príslušenstva počas príklepových postupov, pretože sa tým môže zvýšiť ohrozenie porezaním, popálením alebo poranením z dôvodu vibrácií.
- Používajte výlučne veľkosti a typy dielov príslušenstva a spotrebných materiálov, ktoré odporúča výrobca strojov pre skrutkové spoje; nepoužívajte akékoľvek iné typy a veľkosti príslušenstva a spotrebných materiálov.
- Používajte výlučne rázuzvzdorné objímky v dobrom pracovnom stave, pretože chybný stav objímok a dielov príslušenstva môže viesť k tomu, že pri používaní rázových uťahovákov sa môžu zlomiť a môžu byť vymrštené von.

Ohrozenia na pracovisku

- Hlavnými príčinami zranení na pracovisku sú pošmyknutie, zakopnutie a pády. Dávajte pozor na povrchy, ktoré použitím stroja môžu byť šmykľavé a na nebezpečenstvo z dôvodu potknutia sa o vzduchovú alebo hydraulickú hadicu.
- V neznámych prostrediach pracujte opatrne. Môžu tu byť dané skryté ohrozenia elektrickými alebo inými napájacími vedeniami.
- Pneumatické náradie nie je určené na používanie v oblastiach s nebezpečenstvom výbuchu a nie je izolované proti kontaktu so zdrojmi elektrického prúdu.
- Zabezpečte, aby sa v blízkosti stroja nenachádzali žiadne elektrické vedenia alebo plynové potrubia a pod., ktoré by v prípade použitia stroja mohli viesť k ohrozeniu.

Ohrozenia v dôsledku prachu a výparov

- Prach a výpary vznikajúce pri používaní stroja na skrutkové spoje môžu spôsobovať poškodenie zdravia (ako napr. rakovinu, vrodené poruchy, astmu a/alebo dermatitídu); Je nevyhnutné vykonať vyhodnotenie rizika ohľadom týchto ohrození a presadiť vhodné regulačné mechanizmy.
- Do vyhodnotenia rizík by sa mal zahrnúť prach vznikajúci pri použití stroja a tiež prítomný prach, ktorý sa pri použití stroja môže potenciálne rozvíriť.
- Vyfukovaný vzduch sa musí odvádzať tak, aby rozvíranie prachu v prašnom prostredí bolo redukované na minimálnu úroveň.
- Ak vzniká prach alebo výpary, prioritnou úlohou musí byť jeho kontrola v mieste uvoľňovania prachu alebo výparov.

- Všetky plánované nastavbové diely alebo diely príslušenstva stroja určené na zachytávanie, odsávanie a potlačenie ľahkého prachu alebo výparov, sa musia používať a riadne udržiavať podľa pokynov od výrobcu.
- Používajte výbavu na ochranu dýchania podľa pokynov vášho zamestnávateľa alebo v súlade s platnými predpismi pre bezpečnosť a ochranu zdravia pri práci.

Nebezpečenstvá spôsobené hlukom

- Pôsobenie zvýšeného akustického hluku môže pri nedostatočnej ochrane sluchu mať za následok poškodenie sluchu, stratu sluchu a iné problémy, ako napr. tinnitus (zvonenie, hučanie, pískanie alebo bzučanie v ušiach). Je nevyhnutné vykonať vyhodnotenie rizika ohľadom týchto ohrození a presadiť vhodné regulačné mechanizmy.
- K vhodným regulačným mechanizmom na zníženie rizika patria opatrenia, napríklad ako používanie izolačných materiálov, aby sa predišlo vzniku zvonivých zvukov na obrobkoch.
- Používajte výbavu na ochranu sluchu v súlade s pokynmi vášho zamestnávateľa a podľa predpisov pre bezpečnosť a ochranu zdravia pri práci.
- Stroj na skrutkové spojenia sa musí prevádzkovať a udržiavať podľa odporúčaní, uvedených v tomto návode, aby sa zabránilo nepotrebnému zvýšeniu hladiny hluku.
- Spotrebné materiály a strojový nástroj sa musia zvoliť, udržiavať a vymieňať podľa odporúčaní uvedených v tomto návode, aby sa zabránilo zvýšeniu hladiny hluku.
- Pneumatické náradie sa musí prevádzkovať a udržiavať podľa odporúčaní uvedených v tomto návode, aby sa zabránilo zvýšeniu hladiny hluku.

Nebezpečenstvá spôsobené vibráciami

- Pôsobenie kmitania môže spôsobovať poškodenie nervov a poruchy krvného obehu v rukách a ramenách.
- Držte ruky v bezpečnostnej vzdialenosti od objímok maticových skrutkovačov.
- Pri prácach v studenom prostredí nosíte teplé šatstvo a ruky udržiavajte vždy v teple a suchu.
- Ak začnete pociťovať znečítivenie, mravčenie alebo bolesť v prstoch alebo rukách alebo ak sa vám sfarbí pokožka na prstoch či rukách na bielo, ukončíte prácu so strojom a poraďte sa s lekárom.
- Stroj sa musí prevádzkovať a udržiavať podľa odporúčaní uvedených v tomto návode, aby sa zabránilo nepotrebnému zosilneniu vibrácií.
- Nepoužívajte opotrebené alebo nevhodné objímky či predĺženia, pretože s vysokou pravdepodobnosťou to môže mať za následok výrazné zosilnenie vibrácií.
- Spotrebné materiály a strojový nástroj sa musia zvoliť, udržiavať a vymieňať podľa odporúčaní uvedených v tomto návode, aby sa zabránilo zosilneniu vibrácií.
- Pokiaľ možno, mali by sa používať tvarovky s hrdlom.
- Na udržanie hmotnosti stroja použijete vždy podľa možnosti stojan, upínadlo alebo vyrovnávacie zariadenie.
- Stroj držte nie v úplne silnom ale bezpečnom uchopení a dbajte na potrebné reakcie ruky, pretože riziko kmitania je spravidla pri silnejšom uchopení vyššie.
- Nedostatočne namontovaný alebo poškodený vložený nástroj môže mať za následok zvýšené vibrácie.

Ďalšie bezpečnostné upozornenia pre pneumatické stroje

- Stlačený vzduch môže spôsobiť vážne poranenia:
 - Pokiaľ sa stroj nepoužíva, pred výmenou dielov príslušenstva alebo pred vykonaním opráv je vždy potrebné uzavrieť prívod vzduchu, odstrániť tlak z hadice vzduchu a odpojiť stroj od prívodu stlačeného vzduchu.
 - Prúd vzduchu nikdy nesmerujte na seba alebo na iné osoby.
- Uvoľnené hadice môžu spôsobiť vážne poranenia. Preto vždy skontrolujte, či hadice a upevňovacie prostriedky nie sú poškodené a či nie sú uvoľnené.
- Studený vzduch musí byť odvádzaný preč od rúk.
- Pri rázových a impulzných skrutkovačoch nepoužívajte žiadne rýchlozatváracie spojky na prívode do nástroja. Na pripájanie hadíc so závitom používajte len prípojky z kalenej ocele (alebo z materiálu s porovnateľnou rázovou pevnosťou).
- Ak sa používajú univerzálne otočné spojky (zubové spojky), musia sa použiť aretačné čapy. Používajte tiež hadicové poistky Whipcheck na zabezpečenie ochrany pre prípad zlyhania spojenia hadice so strojom alebo vzájomných spojení hadíc.
- Prijmite opatrenia, aby nedošlo k prekročeniu maximálneho tlaku uvedeného na stroji.
- Pri strojoch s reguláciou točivého momentu s nepretržitou rotáciou tlak vzduchu predstavuje relevantné bezpečnostné vplyvy na výkon. Preto musia byť stanovené požiadavky na dĺžku a priemer hadice.
- Stroje pracujúce so stlačeným vzduchom nikdy neprenášajte držiac za hadicu.

Ďalšie bezpečnostné pokyny

- V prípade potreby dbajte na špeciálne predpisy pre bezpečnosť a ochranu zdravia pri práci pri manipulácii s kompresormi a pneumatickými nástrojmi.
- Uistite sa, že nie je prekročený maximálny pracovný tlak uvedený v technických údajoch.
- Neprefažujte toto náradie – náradie používajte len v rozsahu výkonu uvedenom v technických údajoch.
- Používajte bezchybné mazacie prostriedky. Zabezpečte dostatočné vetranie pracoviska. Pri zvýšených únikoch: pneumatické náradie skontrolujte, resp. ho nechajte opraviť.
- nepoužívajte toto náradie, keď sa nemôžete sústrediť. Buďte vždy pozorní a dbajte na to, čo robíte a pri práci s pneumatickým náradím pracujte rozvážne. Nepoužívajte náradie, ak ste unavení alebo ak ste pod vplyvom drog, alkoholu alebo liekov. Aj okamih nepozornosti pri používaní nástroja môže spôsobiť vážne zranenia.
- Udržiavajte svoje pracovisko v čistote a dobre osvetlené. Neporiadok alebo neosvetlené pracovné oblasti môžu viesť k úrazom.
- Pneumatické nástroje zabezpečte, aby boli mimo dosahu detí.
- Náradie neskladujte voľne v exteriéri alebo vo vlhkom prostredí.
- Pneumatické náradie, najmä prípojku stlačeného vzduchu a ovládacie prvky chráňte pred prachom a špinou.

Pred uvedením do prevádzky

UPOZORNENIE

- ▶ Pneumatický prístroj sa smie prevádzkovať výlučne s vyčisteným vzduchom s obsahom rozprášeného oleja a jeho maximálny pracovný tlak nesmie prekročiť 6,3 baru. Na regulovanie pracovného tlaku musí byť kompresor vybavený redukčným tlakovým ventilom.
- ▶ Všetky závitové spoje obviňte teflónovou páskou (nie je súčasťou dodávky).

Mazanie

⚠ VÝSTRAHA!

- ▶ O zdravotných nebezpečenstvách použitého oleja sa informujte v karte bezpečnostných údajov príslušného výrobcu.
- ▶ Predchádzajte kontaktu očí a pokožky s mazacími prostriedkami.

UPOZORNENIE

- ▶ Mazanie je obzvlášť dôležité, aby sa zabránilo poškodeniu trením a koróziou. Odporúčame použiť vhodný špeciálny olej na stlačený vzduch (napr. kompresorový olej Liqui Moly).
- ◆ Najskôr naskrutkujte závitovú vsuvku 1/4" **15** na prípojku s vnútorným závitom 1/4" **14** mini olejovej maznice na stlačený vzduch **8**.
- ◆ Potom mini mazivo na stlačený vzduch **8** naplňte do polovice špeciálnym olejom na stlačený vzduch. K tomu uvoľníte skrutku s krížovou drážkou otvoru na plnenie oleja **13**, ktorá sa nachádza na mini olejovej maznici na stlačený vzduch **8**. Pomocou fľaše na olej **10**, ktorá je súčasťou dodávky, nakvapkajte olej do otvoru na plnenie oleja.

UPOZORNENIE

- ▶ Ako stupeň úpravy po redukčnom ventilu maže maznica na olejovú hmlu kontinuálne a optimálne pneumatické náradie. Maznica na olejovú hmlu dodáva jemné kvapky oleja do prúdiaceho vzduchu a zabezpečuje tým pravidelné mazanie.
- ◆ Teraz naskrutkujte konektor so závitom 1/4" **12** mini olejovej maznici na stlačený vzduch **8** do prípojky s vnútorným závitom 1/4" **11** rázového uťahoväka.

Pripojenie k zdroju stlačeného vzduchu

UPOZORNENIE

- ▶ Pred zapojením do zdroja stlačeného vzduchu – musí byť plne dosiahnutý správny pracovný tlak (6,3 barov).
– musí sa zabezpečiť, aby sa spúšťač nachádzala vo svojej najvyššej polohe.
- ▶ Optimálny tlak je pri 6,3 barov. Pri existujúcom tlaku iba 5 barov alebo pri nedostatočnom množstve vzduchu sa maximálny točivý moment nemôže dosiahnuť.
- ▶ Používajte len pripájacie hadice na stlačený vzduch s vnútorným priemerom minimálne 9 mm.
- ▶ Pripojenie zdroja stlačeného vzduchu prebieha cez pneumatickú hadicu s rýchlospojku.
- ◆ Teraz natlačte rýchlospojku hadice stlačeného vzduchu (nie je súčasťou dodávky) na prípojku stlačeného vzduchu **16**. Zablokovanie sa uskutoční automaticky.
- ◆ Druhý koniec hadice so stlačeným vzduchom pripojte k redukčnému tlakovému ventilu (s filtrom) na kompresore.

⚠ POZOR!

- ▶ Bezpodmienečne dbajte na pevné osadenie hadice stlačeného vzduchu. Uvoľnená a nekontrolovateľne vystrelená hadica predstavuje zdroj veľkého nebezpečenstva. Preto dbajte aj na pevné pripojenie oboch skrutkových spojov medzi spojovacím prvkom a prístrojom.

- ◆ Aby ste mohli regulovať tlak vzduchu, zdroj stlačeného vzduchu musí byť vybavený redukčným ventilom.

Uvedenie do prevádzky

Nasadenie zástrčného kľúča

⚠ VÝSTRAHA!
NEBEZPEČENSTVO PORANENIA!

- ▶ Pred prácami na prístroji prerušte prívod stlačeného vzduchu.
- ◆ Nasadíte dodané zástrčné kľúče **6** a/alebo predlžovací nadstavec **7** na štvorhrannú objímku **1**.

Zapnutie/vypnutie

Zapnutie

- ◆ Stlačte páku spúšte **5** na zapnutie prístroja.

Vypnutie

- ◆ Pustíte páku spúšte **5**.
- ◆ Po ukončení práce odpojte prístroj od zdroja stlačeného vzduchu.

Nastavenie točivého momentu

- ◆ Stlačte regulátor točivého momentu **4** a nastavte otáčaním želaný rozsah točivého momentu. Želaný stupeň nechajte zaskočiť pri značke ◀.

UPOZORNENIE

- ▶ Dosiahnuteľné točivé momenty závisia od práve nainštalovaného pneumatického zariadenia.

Nastavenie	Točivý moment	
1	slabý/minimálny	
2	normálny	
3	silný	
4	veľmi silný/ maximum	▲

Prepínanie smeru otáčania

⚠ VÝSTRAHA!

- ▶ Používanie/prestavenie prepínača smeru otáčania **2** sa smie uskutočniť iba pri zastavení prístroja.
- ◆ Zatláčte prepínač smeru otáčania **2** do smeru „F“ (upevnenie) na nastavenie pravotočivého režimu. Tak môžete napr. uťahovať matice.
- ◆ Zatláčte prepínač smeru otáčania **2** do smeru „R“ (uvoľnenie) na nastavenie ľavotočivého režimu. Tak môžete napr. uvoľňovať matice.

Údržba a čistenie



VÝSTRAHA! NEBEZPEČENSTVO PORANENIA! Pred údržbárskymi prácami odpojte prístroj od siete stlačeného vzduchu.

POZOR!

- Pred údržbou vyčistite prístroj od nebezpečných látok, ktoré sa na ňom usadili (následkom pracovných procesov). Zabráňte akémukoľvek kontaktu pokožky s týmito substanciami. Ak sa vaša pokožka dostane do kontaktu s nebezpečným prachom, môže to viesť k dermatitíde. Pokiaľ sa počas údržbárskych prác vytvára alebo víri prach, môže dôjsť k jeho vdychnutiu.

UPOZORNENIE

- Aby sa zabezpečila bezchybná funkcia a dlhá životnosť prístroja, musíte dodržiavať nasledovné body:
- Dostatočné a neustále neprerušené mazanie olejom má rozhodujúci význam pre optimálne fungovanie.
- Po každom použití stroja skontrolujte jeho otáčky a hladinu vibrácií.
- Ak prístroj spôsobuje zvýšenú hladinu vibrácií, pred ďalším použitím musíte odstrániť príčinu tohto javu, resp. prístroj opraviť.
- Používajte len originálne náhradné resp. vymeniteľné diely od výrobcu, pretože v opačnom prípade hrozí nebezpečenstvo pre používateľa. V prípade pochybností sa obráťte na servisné stredisko.
- Prístroj čistite len suchou mäkkou utierkou alebo stlačeným vzduchom.
- V žiadnom prípade nepoužívajte ostré a/alebo drsné čistiace prostriedky.

Odstraňovanie porúch

Porucha	Možná príčina	Odstránenie
Príliš nízka rýchlosť, z výstupu uniká trochu vzduchu.	Časti motora sú zablokované nečistotami.	Skontrolujte znečistenie filtra tlakového zdroja, zariadenie vyčistite a namažte.
	Napájanie stlačeným vzduchom je príliš nízke.	Kontrola znečistenia filtra napájania stlačeným vzduchom. Ak to je nevyhnutné, opakujte hore uvedený postup.
Prístroj sa nepohybuje, stlačený vzduch kompletne uniká pri výstupe.	Motor je zaseknutý z dôvodu nahromadeného materiálu.	Skontrolujte znečistenie filtra tlakového zdroja, zariadenie vyčistite a namažte.

Likvidácia



Balenie sa skladá výlučne z materiálov, ktoré neškodia životnému prostrediu. Môže sa zlikvidovať v miestnych nádobách na recyklovaný odpad.

Prístroj v žiadnom prípade nevyhadzujte do komunálneho odpadu!

Informácie o možnostiach likvidácie prístroja, ktorý doslúžil, dostanete na obecnej alebo mestskej správe.



Obal zlikvidujte ekologicky.

Dbajte na označenie na rôznych obalových materiáloch a triedte ich osobitne.

Obalové materiály sú označené skratkami (a) a číslicami (b) s nasledujúcim významom: 1–7: plasty, 20–22: papier a lepenka, 80–98: kompozitné materiály.



Informácie o možnostiach likvidácie výrobku, ktorý doslúžil, získate od svojej obecnej alebo mestskej samosprávy.

Mazacie a čistiace prostriedky likvidujte ekologicky. Dodržiavajte zákonné predpisy.

- Zvyšky mazacieho prostriedku odovzdajte na miesto likvidácie odpadu. Nedovoľte, aby sa zvyšky mazacieho prostriedku dostali do kanalizácie alebo povrchových vôd. Nedovoľte, aby sa dostali do podkladu/pôdy. Dbajte na vhodný podklad. Likvidujte podľa úradných predpisov.
- Znečistený údržbársky materiál a prevádzkové materiály odovzdajte na to určenom zbernom mieste.

Záruka spoločnosti Kompennass Handels GmbH

Vážená zákaznička, vážený zákazník, na tento prístroj máte záruku 3 roky od dátumu zakúpenia. V prípade nedostatkov tohto výrobku máte práva vyplývajúce zo zákona voči predajcovi tohto výrobku. Tieto Vaše práva vyplývajúce zo zákona nie sú obmedzené našou zárukou, uvedenou nižšie.

Záručné podmienky

Záručná doba začína plynúť dátumom zakúpenia. Prosím, uschovajte si pokladničný blok. Tento bude potrebný ako dôkaz o zakúpení.

Ak v priebehu troch rokov od dátumu zakúpenia tohto výrobku dôjde k chybe materiálu alebo výrobnnej chybe, výrobok vám – podľa nášho uváženia – bezplatne opravíme, vymeníme alebo uhradíme kúpnu cenu. Podmienkou tohto záručného plnenia je, že počas trojročnej lehoty sa poškodený prístroj a doklad o zakúpení (pokladničný blok) predloží so stručným opisom, v čom spočíva nedostatok prístroja a kedy sa vyskytol.

Ak je chyba pokrytá našou zárukou, zašleme Vám späť opravený alebo nový výrobok. Opravu alebo výmenu výrobku nezačína plynúť žiadna nová záručná doba.

Záručná doba a zákonné nároky na odstránenie chýb

Záručná doba sa záručným plnením nepredĺži. To platí aj pre vymenené a opravené diely. Poškodenia a chyby zistené prípadne už pri kúpe, sa musia hlásiť okamžite po vybalení. Po uplynutí záručnej doby podliehajú prípadné opravy poplatku.

Rozsah záruky

Prístroj bol starostlivo vyrobený v súlade s prísnyimi smernicami kvality a pred dodaním bol svedomito preskúšaný.

Záručné plnenie sa vzťahuje na chyby materiálu alebo výrobné chyby. Táto záruka sa nevzťahuje na časti výrobku, ktoré sú vystavené bežnému opotrebovaniu a preto ich možno pokladať za rýchlo opotrebitelné diely, ani na poškodenia krehkých dielov, ako sú napríklad spínače alebo diely vyrobené zo skla.

Táto záruka zaniká v prípade poškodenia výrobku neodborným používaním alebo neodbornou údržbou. Na správne používanie výrobku sa musia presne dodržiavať všetky pokyny, uvedené v návode na obsluhu. Bezpodmienečne sa musí zabrániť použitiu alebo úkonom, ktoré sa v návode na obsluhu neodporúčajú alebo pred ktorými sa varuje.

Výrobok je určený len na súkromné použitie a nie na priemyselné používanie. Záruka zaniká pri nesprávnom a neodbornom zaobchádzaní, pri použití násilia a pri zásahoch, ktoré neboli vykonané našim autorizovaným servisom.

Záručná doba neplatí pri

- normálnom opotrebovaní kapacity akumulátora
- komerčnom používaní výrobku
- poškodení alebo zmene výrobku zákazníkom
- nerešpektovaní predpisov týkajúcich sa bezpečnosti a údržby, chybách obsluhy
- škodách v dôsledku elementárnych udalostí

Vybavenie v prípade záruky

Na zaručenie rýchleho vybavenia Vašej žiadosti postupujte podľa nasledujúcich pokynov:

- Na všetky otázky majte pripravený pokladničný doklad a číslo výrobku (IAN) 373207_2104 ako doklad o nákupe.
- Číslo výrobku nájdete na typovom štítku na výrobku, na gravúre na výrobku, na titulnej stránke návodu na obsluhu (dole vľavo) alebo ako nálepku na zadnej alebo spodnej strane výrobku.
- Ak dôjde k funkčným poruchám alebo iným nedostatkom, kontaktujte najprv nižšie uvedené servisné oddelenie **telefonicky** alebo **e-mailom**.
- Výrobok, zaevidovaný ako poruchový, môžete potom spolu s dokladom o nákupe (pokladničný blok) a uvedením popisu chyby a dátumu, kedy k nej došlo, bezplatne odoslať na adresu servisného strediska, ktorá Vám bude oznámená.



Na webovej stránke www.lidl-service.com si môžete stiahnuť tieto a mnoho ďalších príručiek, videá o výrobkoch a inštalacný softvér.

Pomocou tohto QR-kódu sa dostanete priamo na stránku servisu Lidl (www.lidl-service.com) a pomocou zadania čísla výrobku (IAN) 373207_2104 otvoríte váš návod na obsluhu.

Servis

SK Servis Slovensko

Tel. 0850 232001

E-Mail: kompernass@lidl.sk

IAN 373207_2104

Dovozca

Majte na pamäti, že nižšie uvedená adresa nie je adresou servisného strediska. Najprv kontaktujte uvedené servisné stredisko.

KOMPERNASS HANDELS GMBH

BURGSTRASSE 21

44867 BOCHUM

NEMECKO

www.kompernass.com

Originálne vyhlásenie o zhode

My, spoločnosť KOMPERNASS HANDELS GMBH, osoba zodpovedná za dokumentáciu:
pán Semi Uguzlu, BURGSTR. 21, 44867 BOCHUM, DEUTSCHLAND/NEMECKO vyhlasujeme,
že tento výrobok je v súlade s nasledovnými normami, normatívnymi dokumentmi a smernicami ES:

Smernica o strojových zariadeniach
(2006/42/EC)

Použité harmonizované normy
EN ISO 11148-6:2012

Typové označenie stroja
Pneumatický rázový ťahovák PDSS 310 B5

Rok výroby: 07-2021

Sériové číslo: IAN 373207_2104

Bochum, 21.07.2021



Semi Uguzlu
- Manažér kvality -

Technické zmeny v zmysle ďalšieho vývoja sú vyhradené.

Inhaltsverzeichnis

Einleitung	62
Bestimmungsgemäßer Gebrauch	62
Ausstattung	62
Lieferumfang	63
Technische Daten	63
Allgemeine Sicherheitshinweise für Druckluftgeräte	63
Gefährdungen durch herausgeschleuderte Teile	67
Gefährdungen durch Erfassen/Aufwickeln	67
Gefährdungen im Betrieb	67
Gefährdungen durch wiederholte Bewegungen	68
Gefährdungen durch Zubehörteile	68
Gefährdungen am Arbeitsplatz	69
Gefährdungen durch Staub und Dämpfe	69
Gefährdungen durch Lärm	69
Gefährdungen durch Schwingungen	70
Zusätzliche Sicherheitsanweisungen für pneumatische Maschinen	70
Weitere Sicherheitshinweise	71
Vor der Inbetriebnahme	71
Schmierung	71
Anschluss an eine Druckluftquelle	72
Inbetriebnahme	72
Stecknuss aufsetzen	72
Ein-/Ausschalten	72
Drehmoment einstellen	72
Drehrichtung umschalten	73
Wartung und Reinigung	73
Fehlerbehebung	73
Entsorgung	74
Garantie der Kompernaß Handels GmbH	74
Service	75
Importeur	75
Original-Konformitätserklärung	76

DRUCKLUFT- SCHLAGSCHRAUBER PDSS 310 B5

Einleitung

Wir beglückwünschen Sie zum Kauf Ihres neuen Gerätes. Sie haben sich damit für ein hochwertiges Produkt entschieden. Die Bedienungsanleitung ist Teil dieses Produkts. Sie enthält wichtige Hinweise für Sicherheit, Gebrauch und Entsorgung. Machen Sie sich vor der Benutzung des Produkts mit allen Bedien- und Sicherheitshinweisen vertraut. Benutzen Sie das Produkt nur wie beschrieben und für die angegebenen Einsatzbereiche. Händigen Sie alle Unterlagen bei Weitergabe des Produkts an Dritte mit aus.

Bestimmungsgemäßer Gebrauch

Dieser druckluftbetriebene Schlagschrauber eignet sich zum einfachen Lösen und Festziehen von Schraubverbindungen bei Montage- oder Reparaturarbeiten sowie zum Lösen von Bolzen beim Radwechsel.

Das Gerät besitzt einen Rechts-/Linkslauf, eine 1/2" Außenvierkant Werkzeugaufnahme.







Dieses Gerät darf nur mit einer Druckluftversorgung angetrieben werden. Der auf dem Gerät angegebene maximal zulässige Arbeitsdruck darf nicht überschritten werden.

Dieses Gerät darf nicht mit explosiven, brennbaren oder gesundheitsgefährdenden Gasen betrieben werden.

Nicht verwenden als Hebel, Brech- oder Schlagwerkzeug.

Jede andere Verwendung oder Veränderung des Gerätes gilt als nicht bestimmungsgemäß und birgt erhebliche Unfallgefahren. Für aus bestimmungswidriger Verwendung entstandene Schäden übernehmen wir keine Haftung. Das Gerät ist nur für den privaten Einsatz bestimmt.

Symbole auf dem Druckluftwerkzeug

	Vor der Inbetriebnahme die Bedienungsanleitung lesen.
	Tragen Sie beim Einsatz oder Wartung des Druckluft-Schlagschraubers stets einen Augenschutz.
	Tragen Sie stets bei Staubentwicklung einen Atemschutz.
	Tragen Sie stets Gehörschutz.
	Tragen Sie Schutzhandschuhe.
	Täglich ölen

Ausstattung

- 1 Vierkantaufnahme
- 2 Drehrichtungsumschalter
- 3 Stecknippel
- 4 Drehmomentregler
- 5 Abzugshebel
- 6 Stecknüsse
- 7 Verlängerungsaufsatz
- 8 Mini-Druckluftöler
- 9 Innensechskantschlüssel
- 10 Ölflasche
- 11 Innengewinde 1/4" des Schlagschraubers
- 12 Außengewinde 1/4" des Mini-Druckluftölers
- 13 Kreuzschlitzschraube für Öleinfüllöffnung
- 14 Innengewinde 1/4" des Mini-Druckluftölers
- 15 Außengewinde 1/4" des Stecknippels
- 16 Druckluft-Anschlussstecker

Lieferumfang

- 1 Druckluft-Schlagschrauber
- 1 Ölflasche
- 1 Mini-Druckluftöler
- 1 Stecknippel 6,35 mm (1/4"), vormontiert
- 10 Stecknüsse
(9, 10, 11, 13, 14, 17, 19, 22, 24, 27 mm)
- 1 Verlängerungsaufsatz
- 1 Innensechskantschlüssel
- 1 Tragekoffer
- 1 Betriebsanleitung

Technische Daten

min. Arbeitsdruck	4,2 bar
max. Arbeitsdruck	6,3 bar
Luftverbrauch	350 l/min
Max. Drehzahl	max. 7000 min ⁻¹
Werkzeugaufnahme	1/2"
Max. Drehmoment	ca. 310 Nm
Gewicht	ca. 2,03 kg

Lärmemissionswerte

Messwert für Lärm ermittelt entsprechend ISO 15744:

Schalldruckpegel	$L_{PA} = 87,1$ dB (A)
Unsicherheit	$K_{PA} = 3$ dB
Schalleistungspegel	$L_{WA} = 98,1$ dB (A)
Unsicherheit	$K_{WA} = 3$ dB

Gehörschutz tragen!

Schwingungsemissionswert

Schwingungsgesamtwert ermittelt entsprechend ISO 28927-2 und EN 12096: $a_h = 5,04$ m/s²
 Unsicherheit $K = 0,63$ m/s²

⚠️ WARNUNG!

- ▶ Die in diesen Anweisungen angegebenen Lärmemissionswerte sind entsprechend einem in ISO 15744 genormten Messverfahren gemessen worden und können für den Gerätevergleich verwendet werden. Die Lärmemissionswerte werden sich entsprechend dem Einsatz des Druckluftwerkzeugs verändern und können in manchen Fällen über dem in diesen Anweisungen angegebenen Werten liegen. Die Lärmemissionsbelastung könnte unterschätzt werden, wenn das Druckluftwerkzeug regelmäßig in solcher Weise verwendet wird.

HINWEIS

- ▶ Für eine genaue Abschätzung der Lärmemissionsbelastung während eines bestimmten Arbeitszeitraumes sollten auch die Zeiten berücksichtigt werden, in denen das Gerät abgeschaltet ist oder zwar läuft, aber nicht tatsächlich im Einsatz ist. Dies kann die Lärmemissionsbelastung über den gesamten Arbeitszeitraum deutlich reduzieren.



Allgemeine Sicherheitshinweise für Druckluftgeräte

⚠️ WARNUNG!

- ▶ Lesen Sie alle Sicherheitshinweise und Anweisungen. Versäumnisse bei der Einhaltung der Sicherheitshinweise und Anweisungen können elektrischen Schlag, Brand und/oder schwere Verletzungen verursachen.

HINWEIS

- ▶ Der im folgenden Text verwendete Begriff „Druckluftgerät“ oder „Gerät“ bezieht sich auf die in dieser Bedienungsanleitung genannten Druckluftgeräte.

Bewahren Sie alle Sicherheitshinweise und Anweisungen für die Zukunft auf.

- Der Benutzer muss die spezifischen Risiken bewerten, die aufgrund jeder Verwendung auftreten können.
- Die Sicherheitshinweise sind vor dem Einrichten, dem Betrieb, der Reparatur, der Wartung und dem Austausch von Zubehörteilen sowie vor der Arbeit in der Nähe des Druckluftwerkzeugs zu lesen und müssen verstanden werden. Ist dies nicht der Fall, so kann dies zu schweren körperlichen Verletzungen führen.
- Das Druckluftwerkzeug sollte ausschließlich von qualifizierten und geschulten Bedienern eingerichtet, eingestellt oder verwendet werden.
- Das Druckluftwerkzeug darf nicht verändert werden. Veränderungen können die Wirksamkeit der Sicherheitsmaßnahmen verringern und die Risiken für den Bediener erhöhen.
- Benutzen Sie niemals beschädigte Druckluftwerkzeuge. Pflegen Sie Druckluftwerkzeuge mit Sorgfalt. Kontrollieren Sie regelmäßig, ob bewegliche Teile einwandfrei funktionieren und nicht klemmen, ob Teile gebrochen oder so beschädigt sind, dass die Funktion des Druckluftwerkzeugs beeinträchtigt ist. Prüfen Sie Schilder und Aufschriften auf Vollständigkeit und Lesbarkeit. Lassen Sie beschädigte Teile vor dem Einsatz des Gerätes reparieren oder erneuern. Viele Unfälle haben ihre Ursache in schlecht gewarteten Druckluftwerkzeugen.
- Dieses Gerät ist nicht dafür bestimmt, durch Personen (einschließlich Kinder) mit eingeschränkten physischen, sensorischen oder geistigen Fähigkeiten oder mangels Erfahrung und/oder mangels Wissen benutzt zu werden, es sei denn, sie werden durch eine für ihre Sicherheit zuständige Person beaufsichtigt oder erhielten von ihr Anweisungen, wie das Gerät zu benutzen ist.
- Stellen Sie sicher, dass Kinder nicht mit dem Gerät spielen.

⚠️ WARNUNG! VERLETZUNGSGEFAHR!

- ▶ Unterbrechen Sie vor Wartungsarbeiten die Druckluftzufuhr.

- **EXPLOSIONSGEFAHR!** Verwenden Sie zur Reinigung des Druckluftgerätes niemals Benzin oder andere entflammare Flüssigkeiten! Im Druckluftgerät verbliebene Dämpfe können durch Funken entzündet werden und zur Explosion des Druckluftgerätes führen. Arbeiten Sie mit dem Gerät nicht in explosionsgefährdeter Umgebung, in der sich brennbare Flüssigkeiten, Gase oder Stäube befinden. Bearbeiten Sie keine Materialien, die potentiell leicht entflammbar oder explosiv sind oder sein könnten.
- Verwenden Sie das Gerät nur in den Anwendungsgebieten, für die es konzipiert wurde!
- Überlasten Sie das Gerät nicht.
- Verwenden Sie niemals Wasserstoff-, Sauerstoff-, Kohlendioxid oder anderes Gas in Flaschen als Energiequelle dieses Werkzeuges, da dies zu einer Explosion und somit zu schweren Verletzungen führen kann.
- Warten und reinigen Sie das Gerät regelmäßig wie vorgeschrieben (siehe Kapitel „Wartung und Reinigung“).
- Kontrollieren Sie das Gerät vor Inbetriebnahme auf etwaige Beschädigungen. Stellen Sie vor jedem Gebrauch sicher, dass sich das Gerät in einem einwandfreien Zustand befindet.
- Seien Sie stets aufmerksam! Unerwartete Bewegungen des Gerätes können Gefahren verursachen.
- Vermeiden Sie eine abnormale Körperhaltung. Sorgen Sie für einen sicheren Stand und halten Sie jederzeit das Gleichgewicht. Dadurch können Sie das Druckluftgerät in unerwarteten Situationen besser kontrollieren.
- Benutzen Sie kein Gerät, dessen Schalter defekt ist. Ein Gerät, das sich nicht mehr ein- oder ausschalten lässt, ist gefährlich und muss repariert werden.
- Bewahren Sie ungenutzte Druckluftgeräte außerhalb der Reichweite von Kindern auf. Lassen Sie Personen das Gerät nicht benutzen, die mit diesem nicht vertraut sind oder diese Anweisungen nicht gelesen haben. Druckluftgeräte sind gefährlich, wenn sie von unerfahrenen Personen benutzt werden.

- Pflegen Sie das Gerät mit Sorgfalt. Kontrollieren Sie, ob bewegliche Geräteteile einwandfrei funktionieren und nicht klemmen, ob Teile gebrochen oder so beschädigt sind, dass die Funktion des Gerätes beeinträchtigt ist. Lassen Sie beschädigte Teile vor dem Einsatz des Gerätes reparieren. Viele Unfälle haben ihre Ursache in schlecht gewarteten Geräten.
- Schalten Sie das Gerät aus, wenn Sie es nicht mehr benutzen.
- Tragen Sie persönliche Schutzausrüstung und immer eine Schutzbrille. Das Tragen persönlicher Schutzausrüstung wie Staubmaske, rutschfeste Sicherheitsschuhe, Schutzhelm oder Gehörschutz, je nach Art und Einsatz des Druckluftwerkzeugs, verringert das Risiko von Verletzungen.
- Prüfen Sie Anschlüsse und Versorgungsleitungen. Sämtliche Wartungseinheiten, Kupplungen und Schläuche müssen in Bezug auf Druck und Luftmenge entsprechend den Gerätekenwerten ausgelegt sein. Zu geringer Druck beeinträchtigt die Funktion des Gerätes, zu hoher Druck kann zu Sachschäden und Verletzungen führen.
- Schützen Sie die Schläuche vor Knicken, Verengungen, Lösungsmitteln und scharfen Kanten. Halten Sie die Schläuche fern von Hitze, Öl und rotierenden Teilen.
- Achten Sie darauf, dass Schlauchschellen immer fest angezogen sind. Nicht festgezogene oder beschädigte Schlauchschellen können die Luft unkontrolliert entweichen lassen.
- Ersetzen Sie einen beschädigten Schlauch unverzüglich. Eine schadhafte Versorgungsleitung kann zu einem herumschlagenden Druckluftschlauch führen und kann Verletzungen verursachen.
- Wenn die Anschlussleitung dieses Gerätes beschädigt wird, muss sie durch den Hersteller oder seinen Kundendienst oder eine ähnlich qualifizierte Person ersetzt werden, um Gefährdungen zu vermeiden.
- Benutzen Sie das Gerät nicht, wenn Sie müde sind oder unter dem Einfluss von Drogen, Alkohol oder Medikamenten stehen. Ein Moment der Unachtsamkeit beim Gebrauch des Gerätes kann zu ernsthaften Verletzungen führen.
- Atmen Sie die Abluft nicht direkt ein. Vermeiden Sie es, die Abluft in die Augen zu bekommen. Die Abluft des Druckluftgerätes kann Wasser, Öl, Metallpartikel oder Verunreinigungen aus dem Kompressor enthalten. Dies kann Gesundheitsschäden verursachen.

⚠️ WARNUNG!

- ▶ SEIEN SIE VORSICHTIG BEIM ABLEGEN DES GERÄTES! Legen Sie das Gerät immer so ab, dass es nicht auf dem Auslöser zum Liegen kommt. Unter Umständen könnte dies ein versehentliches Aktivieren des Gerätes nach sich ziehen, was wiederum zu Gefahren führen könnte.

- Es darf nur geeignetes Zubehör verwendet werden. Dieses können Sie beim Hersteller erwerben. Anderes als Originalzubehör kann zu Gefahren führen.
- Verwenden Sie nur gefilterte und regulierte Druckluft. Staub, ätzende Dämpfe und/oder Feuchtigkeit können den Motor eines Druckluftwerkzeugs beschädigen.
- Der Schlauch muss für einen Druck von mind. 6,3 bar oder 125 psi ausgelegt sein, mindestens jedoch auf 150 % des im Systems erzeugten Maximaldruckes.
- Das Werkzeug und der Zuführschlauch müssen mit einer Schlauchkupplung versehen sein, so dass der Druck beim Trennen des Kupplungsschlauches vollständig abgebaut ist.
- GEFAHR! Vermeiden Sie den Kontakt mit einer spannungsführenden Leitung. Dieses Gerät ist nicht gegen einen elektrischen Schlag isoliert.

⚠️ WARNUNG! VERLETZUNGSGEFAHR!

- ▶ Bei hohen Arbeitsdrücken können Rückstosskräfte auftreten, die unter Umständen zu Gefährdungen durch Dauerbelastung führen können.
- Wenn Sie im Umgang mit dem Gerät unerfahren sind, sollten Sie sich über den gefahrlosen Umgang schulen lassen.

⚠️ WARNUNG! VERLETZUNGSGEFAHR!**▶ GEFAHR DURCH STICHVERLETZUNGEN!**

Behandeln Sie eine Einspritzung nicht als einfachen Schnitt. Ein Hochdruckstrahl kann Giftstoffe in den Körper einspritzen und zu ernsthaften Verletzungen führen. Im Falle einer Hauteinspritzung nehmen Sie umgehend ärztliche Hilfe in Anspruch.

- Ohne Zustimmung des Herstellers darf das Druckluftgerät in keiner Weise abgeändert werden.
- Das Druckluftgerät nur mit dem vorgeschriebenen Druck verwenden.
- Das Druckluftgerät muss nach der Anwendung und bei Nichtbenutzung stets von der Luftzufuhr getrennt werden.
- Wenn das Druckluftgerät nicht luftdicht ist oder es repariert werden muss, darf es nicht verwendet werden.
- Verbinden Sie das Druckluftgerät niemals mit einem Druckluftschlauch, dessen Druck 6,3 bar übersteigt.
- Halten Sie Ihren Arbeitsbereich sauber und gut beleuchtet. Unordnung und unbeleuchtete Arbeitsbereiche können zu Unfällen führen. Dadurch können Sie das Gerät insbesondere in unerwarteten Situationen besser kontrollieren.

⚠️ WARNUNG!

▶ Lassen Sie das Gerät nur von qualifiziertem Fachpersonal und nur mit Original-Ersatzteilen reparieren. Damit wird sichergestellt, dass die Sicherheit des Gerätes erhalten bleibt.

- Halten Sie Kinder und andere Personen während der Benutzung des Gerätes fern. Bei Ablenkung können Sie die Kontrolle über das Gerät verlieren.

- Tragen Sie geeignete Kleidung. Tragen Sie keine weite Kleidung oder Schmuck. Halten Sie Haare, Kleidung und Handschuhe fern von sich bewegenden Teilen. Lockere Kleidung, Schmuck oder lange Haare können von sich bewegenden Teilen erfasst werden.
- Auslöser und Gerät weglegen im Falle eines unerwarteten Ausfalls des Kompressors.
- Verwenden Sie möglichst einen Kondensatscheider oder entleeren Sie die Schläuche und Rohrleitungen regelmäßig vor und während der Benutzung der Druckluftgeräte von Kondensat (Wasser).
- **ACHTUNG!** Ein unterdimensioniertes Druckluftsystem kann die Effizienz Ihres Gerätes vermindern.
- Zu mehrfachen Gefährdungen müssen die Sicherheitshinweise vor dem Einbau, dem Betrieb, der Reparatur, der Wartung und dem Austausch von Zubehörteilen sowie vor der Arbeit in der Nähe der Maschine für Schraubverbindungen gelesen und verstanden werden. Andernfalls kann dies zu schweren körperlichen Verletzungen führen.
- Die Maschine für Schraubverbindungen sollte ausschließlich von qualifizierten und geschulten Bedienern eingerichtet, eingestellt oder verwendet werden.
- Die Maschine für Schraubverbindungen darf nicht verändert werden. Veränderungen können die Wirksamkeit der Sicherheitsmaßnahmen verringern und die Risiken für den Bediener erhöhen.
- Die Sicherheitsanweisungen dürfen nicht verloren gehen – geben Sie sie der Bedienperson.
- Verwenden Sie niemals eine beschädigte Maschine für Schraubverbindungen.
- Die Maschinen sind regelmäßig zu warten, um zu überprüfen, dass die vom vorliegenden Teil von ISO 11148 erforderten Bemessungswerte und Kennzeichnungen lesbar auf der Maschine gekennzeichnet sind. Der Angestellte/Benutzer muss den Hersteller kontaktieren, um Ersatzetiketten zur Kennzeichnung zu erhalten, wenn dies notwendig ist.

Gefährdungen durch herausgeschleuderte Teile

- Bei einem Bruch des Werkstücks oder eines der Zubehörteile oder gar des Maschinenwerkzeugs selbst können Teile mit hoher Geschwindigkeit herausgeschleudert werden.
- Beim Betrieb, beim Austausch von Zubehörteilen sowie bei Reparatur- oder Wartungsarbeiten ist immer ein schlagfester Augenschutz zu tragen. Der Grad des erforderlichen Schutzes sollte für jeden einzelnen Einsatz gesondert bewertet werden.
- Es ist sicherzustellen, dass das Werkstück sicher befestigt ist.
- Es muss regelmäßig überprüft werden, ob die Drehzahl des Druckluftwerkzeugs nicht höher ist als die auf dem Druckluftwerkzeug angebrachte Drehzahlangabe. Diese Drehzahlüberprüfungen müssen ohne angebrachtes Einsatzwerkzeug erfolgen.
- Stellen Sie sicher, dass beim Arbeiten entstehende Funken und Bruchstücke keine Gefährdung darstellen.
- Trennen Sie das Druckluftwerkzeug von der Druckluftversorgung, bevor Sie das Einsatzwerkzeug oder Zubehörteile austauschen oder eine Einstellung oder Wartung oder Reinigung vorgenommen wird.
- Stellen Sie sicher, dass auch für andere Personen keine Gefahren entstehen.

Gefährdungen durch Erfassen/Aufwickeln

- Gefährdungen durch Erfassen/Aufwickeln können zu Erstickung, Skalpierung und/oder Schnittverletzungen führen, wenn weite Bekleidung, persönlicher Schmuck, Halsketten, Haare oder Handschuhe von der Maschine und ihren Zubehörteilen nicht ferngehalten werden.
- Handschuhe können sich im drehenden Antrieb verfangen, was an den Fingern zu Verletzungen oder zum Bruch führend kann.

- Bei drehenden Antriebsfassungen und -verlängerungen kann es leicht zum Erfassen/Aufwickeln von gummierten oder metallverstärkten Handschuhen kommen.
- Tragen Sie keine lose sitzenden Handschuhe oder Handschuhe mit abgeschnittenen oder verschlissenen Handschuhfingern.
- Halten Sie niemals den Antrieb, die Fassung oder die Antriebsverlängerung fest.
- Halten Sie Ihre Hände vom drehenden Antrieb fern.
- Tragen Sie geeignete Kleidung. Tragen Sie keine weite Kleidung oder Schmuck. Halten Sie Haare, Kleidung und Handschuhe fern vom Druckluftwerkzeug und von sich bewegenden Teilen. Lockere Kleidung, Schmuck oder lange Haare können von sich bewegenden Teilen erfasst werden. Es besteht Verletzungsgefahr.

Gefährdungen im Betrieb

- Beim Einsatz der Maschine können die Hände der Bediener Gefährdungen durch Quetschen, Schlagen, Schneiden, Abrieb und Wärme ausgesetzt sein. Tragen Sie geeignete Handschuhe zum Schutz der Hände.
- Die Bediener und das Wartungspersonal müssen physisch in der Lage sein, die Größe, das Gewicht und die Leistung der Maschine zu handhaben.
- Halten Sie die Maschine richtig: Seien Sie bereit, den üblichen oder plötzlichen Bewegungen entgegenzuwirken – halten Sie beide Hände bereit.
- Achten Sie darauf, dass Ihr Körper im Gleichgewicht ist und dass Sie einen sicheren Stand haben.
- Sorgen Sie für einen sicheren Stand und halten Sie jederzeit das Gleichgewicht.
- Vermeiden Sie eine unbeabsichtigte Inbetriebnahme. Bei einer Unterbrechung der Luftversorgung, das Druckluftwerkzeug am Ein-/Ausschalter ausschalten.

- In Fällen, in denen Hilfsmittel zum Aufnehmen des Reaktionsdrehmoments erforderlich sind, wird empfohlen, wann immer möglich eine Aufhängungsvorrichtung zu verwenden. Falls dies nicht möglich ist, werden Seitengriffe für Maschinen mit geradem Griff und Maschinen mit Pistolengriff empfohlen. In jedem Fall wird empfohlen, Hilfsmittel zur Aufnahme des Reaktionsdrehmoments zu verwenden, wenn es größer ist als 4 Nm bei Maschinen mit geraden Griffen, größer als 10 Nm bei Maschinen mit Pistolengriff und größer als 60 Nm bei Winkelschraubern.
- Geben Sie die Befehlseinrichtung zum Ingang- oder Stillsetzen im Fall einer Unterbrechung der Energieversorgung frei.
- Verwenden Sie nur die vom Hersteller empfohlenen Schmiermittel.
- Finger können in Mutterndrehern mit offenem Flachkopf gequetscht werden.
- Halten Sie die Hände fern vom rotierenden Spannfutter und vom sich drehenden Bohrer.
- Verwenden Sie das Werkzeug nicht in engen Räumen und achten Sie darauf, dass Ihre Hände nicht zwischen Maschine und Werkstück gequetscht werden, insbesondere beim Abschrauben.

Gefährdungen durch wiederholte Bewegungen

- Bei der Verwendung einer Maschine für Schraubverbindungen kann der Bediener bei der Ausführung arbeitsbezogener Tätigkeiten unangenehme Empfindungen in den Händen, Armen, Schultern, im Halsbereich oder an anderen Körperteilen erfahren.
- Nehmen Sie für die Arbeit mit dieser Maschine eine bequeme Stellung ein, achten Sie auf sicheren Halt und vermeiden Sie ungünstige Positionen oder solche, bei denen es schwierig ist, das Gleichgewicht zu halten. Der Bediener sollte während lang dauernder Arbeiten die Körperhaltung verändern, was helfen kann, Unannehmlichkeiten und Ermüdung zu vermeiden.
- Falls der Bediener Symptome wie z. B. andauerndes Unwohlsein, Beschwerden, Pochen, Schmerz, Kribbeln, Taubheit, Brennen oder Steifheit an sich wahrnimmt, sollten diese warnenden Anzeichen nicht ignoriert werden. Der Bediener sollte einen qualifizierten Mediziner konsultieren.

Gefährdungen durch Zubehörteile

- Trennen Sie die Maschine von der Energieversorgung, bevor das Maschinenwerkzeug oder Zubehörteil gewechselt wird.
- Berühren Sie nicht Fassungen oder Zubehörteile während des Schlagvorgangs, weil dies die Gefährdung durch Schneiden, Verbrennen oder Verletzungen durch Schwingungen erhöhen kann.
- Verwenden Sie ausschließlich Zubehörteile und Verbrauchsmaterialien der vom Hersteller der Maschinen für Schraubverbindungen empfohlenen Größen und Typen; verwenden Sie keine anderen Typen oder Größen der Zubehörteile und Verbrauchsmaterialien.
- Verwenden Sie ausschließlich Schlagfassungen in gutem Arbeitszustand, denn ein mangelhafter Zustand von Handfassungen und Zubehörteilen kann dazu führen, dass diese bei der Verwendung mit Schlagschraubern zerbrechen und herausgeschleudert werden.

Gefährdungen am Arbeitsplatz

- Ausrutschen, Stolpern und Stürzen sind Hauptgründe für Verletzungen am Arbeitsplatz. Achten Sie auf Oberflächen, die durch den Gebrauch der Maschine rutschig geworden sein können, und auf durch den Luft- oder den Hydraulikschlauch bedingte Gefährdungen durch Stolpern.
- Gehen Sie in unbekanntem Umgebungen mit Vorsicht vor. Es können versteckte Gefährdungen durch Stromkabel oder sonstige Versorgungsleitungen gegeben sein.
- Das Druckluftwerkzeug ist nicht zum Einsatz in explosionsgefährdeten Atmosphären bestimmt und nicht gegen den Kontakt mit elektrischen Stromquellen isoliert.
- Stellen Sie sicher, dass keine elektrischen Leitungen, Gasrohrleitungen usw. vorhanden sind, die im Fall der Beschädigung durch die Verwendung der Maschine zu einer Gefährdung führen könnten.

Gefährdungen durch Staub und Dämpfe

- Die beim Einsatz der Maschinen für Schraubverbindungen entstehenden Stäube und Dämpfe können gesundheitliche Schäden (wie z. B. Krebs, Geburtsfehler, Asthma und/oder Dermatitis) verursachen; es ist unerlässlich, eine Risikobewertung in Bezug auf diese Gefährdungen durchzuführen und geeignete Regelungsmechanismen umzusetzen.
- In die Risikobewertung sollten der bei der Verwendung der Maschine entstehende Staub und der dabei möglicherweise aufwirbelnde vorhandene Staub einbezogen werden.
- Die Abluft ist so abzuführen, dass die Aufwirbelung von Staub in einer staubgefüllten Umgebung auf ein Mindestmaß reduziert wird.
- Falls Staub oder Dämpfe entstehen, muss die Hauptaufgabe sein, diese am Ort ihrer Freisetzung zu kontrollieren.

- Alle zum Auffangen, Absaugen oder zur Unterdrückung von Flugstaub oder Dämpfen vorgesehenen Einbau- oder Zubehörteile der Maschine sollten den Anweisungen des Herstellers entsprechend ordnungsgemäß eingesetzt und gewartet werden.
- Verwenden Sie Atemschutzausrüstungen nach den Anweisungen Ihres Arbeitgebers oder wie nach den Arbeits- und Gesundheitsschutzvorschriften gefordert.

Gefährdungen durch Lärm

- Die Einwirkung hoher Lärmpegel kann bei ungenügendem Gehörschutz zu dauerhaften Gehörschäden, Hörverlust und anderen Problemen, wie z. B. Tinnitus (Klingeln, Sausen, Pfeifen oder Summen im Ohr), führen. Es ist unerlässlich, eine Risikobewertung in Bezug auf diese Gefährdungen durchzuführen und geeignete Regelungsmechanismen umzusetzen.
- Zu den für die Risikominderung geeigneten Regelungsmechanismen gehören Maßnahmen wie die Verwendung von Dämmstoffen, um an den Werkstücken auftretende Klingelgeräusche zu vermeiden.
- Verwenden Sie Gehörschutzausrüstungen nach den Anweisungen Ihres Arbeitgebers und wie nach den Arbeits- und Gesundheitsschutzvorschriften gefordert.
- Die Maschine für Schraubverbindungen ist nach den in dieser Anleitung enthaltenen Empfehlungen zu betreiben und zu warten, um eine unnötige Erhöhung der Lärmpegel zu vermeiden.
- Die Verbrauchsmaterialien und das Maschinenwerkzeug sind den Empfehlungen dieser Anleitung entsprechend auszuwählen, zu warten und zu ersetzen, um eine unnötige Erhöhung des Lärmpegels zu vermeiden.
- Das Druckluftwerkzeug ist nach den in dieser Anleitung enthaltenen Empfehlungen zu betreiben und zu warten, um eine unnötige Erhöhung der Lärmpegel zu vermeiden.

Gefährdungen durch Schwingungen

- Die Einwirkung von Schwingungen kann Schädigungen an den Nerven und Störungen der Blutzirkulation in Händen und Armen verursachen.
- Halten Sie ihre Hände von den Fassungen der Mutterndreher fern.
- Tragen Sie bei Arbeiten in kalter Umgebung warme Kleidung und halten Sie Ihre Hände warm und trocken.
- Falls Sie feststellen, dass die Haut an Ihren Fingern oder Händen taub wird, kribbelt, schmerzt oder sich weiß verfärbt, stellen Sie die Arbeit mit der Maschine ein und konsultieren Sie einen Arzt.
- Die Maschine für Schraubverbindungen ist nach den in dieser Anleitung enthaltenen Empfehlungen zu betreiben und zu warten, um eine unnötige Verstärkung der Schwingungen zu vermeiden.
- Verwenden Sie keine verschlissenen oder schlecht passenden Fassungen und Verlängerungen, da dies mit hoher Wahrscheinlichkeit zu einer erheblichen Verstärkung der Schwingungen führt.
- Die Verbrauchsmaterialien und das Maschinenwerkzeug sind den Empfehlungen dieser Anleitung entsprechend auszuwählen, zu warten und zu ersetzen, um eine unnötige Verstärkung der Schwingungen zu vermeiden.
- Wenn möglich, sollten Muffenfittings verwendet werden.
- Nutzen Sie zum Halten des Gewichts der Maschine, wann immer möglich, einen Ständer, einen Spanner oder eine Ausgleichseinrichtung.
- Halten Sie die Maschine mit nicht allzu festem, aber sicherem Griff unter Einhaltung der erforderlichen Hand-Reaktionskräfte, denn das Schwingungsrisiko wird in der Regel mit zunehmender Griffkraft größer.
- Ein ungenügend montiertes oder beschädigtes Einsatzwerkzeug kann zu überhöhten Schwingungen führen.

Zusätzliche Sicherheitsanweisungen für pneumatische Maschinen

- Druckluft kann ernsthafte Verletzungen verursachen:
 - Wenn die Maschine nicht in Gebrauch ist, vor dem Austausch von Zubehörteilen oder bei der Ausführung von Reparaturarbeiten ist stets die Luftzufuhr abzusperrern, der Luftschlauch drucklos zu machen und die Maschine von der Druckluftzufuhr zu trennen.
 - Richten Sie den Luftstrom niemals auf sich selbst oder gegen andere Personen.
- Umerschlagende Schläuche können ernsthafte Verletzungen verursachen. Überprüfen Sie daher immer, ob die Schläuche und ihre Befestigungsmittel unbeschädigt sind und sich nicht gelöst haben.
- Kalte Luft ist von den Händen fortzuleiten.
- Verwenden Sie bei Schlag- und Impulsschraubern keine Schnellverschlusskupplungen am Werkzeugeinlass. Verwenden Sie für Schlauchanschlüsse mit Gewinde nur solche aus gehärtetem Stahl (oder einem Werkstoff von vergleichbarer Stoßfestigkeit).
- Falls Universal-Drehkupplungen (Klauenkupplungen) verwendet werden, müssen Arretierstifte eingesetzt werden und verwenden Sie Whipcheck-Schlauchsicherungen, um Schutz für den Fall eines Versagens der Verbindung des Schlauchs mit der Maschine oder von Schläuchen untereinander zu bieten.
- Sorgen Sie dafür, dass der auf der Maschine angegebene Höchstdruck nicht überschritten wird.
- Bei drehmomentgeregelten Maschinen mit kontinuierlicher Rotation hat der Luftdruck sicherheitsrelevante Auswirkungen auf die Leistung. Daher müssen Anforderungen an die Länge und den Durchmesser des Schlauches festgelegt werden.
- Tragen Sie mit Luft arbeitende Maschinen niemals am Schlauch.

Weitere Sicherheitshinweise

- Beachten Sie gegebenenfalls spezielle Arbeitsschutz- oder Unfallverhütungs-Vorschriften für den Umgang mit Kompressoren und Druckluftwerkzeugen.
- Stellen Sie sicher, dass der in den Technischen Daten angegebene maximal zulässige Arbeitsdruck nicht überschritten wird.
- Überlasten Sie dieses Werkzeug nicht – benutzen Sie dieses Werkzeug nur im Leistungsbereich, der in den Technischen Daten angegeben ist.
- Verwenden Sie unbedenkliche Schmierstoffe. Sorgen sie für ausreichende Belüftung des Arbeitsplatzes. Bei erhöhtem Austrag: Druckluftwerkzeug prüfen und ggf. reparieren lassen.
- Benutzen Sie dieses Werkzeug nicht, wenn Sie unkonzentriert sind. Seien Sie aufmerksam, achten Sie darauf, was Sie tun, und gehen Sie mit Vernunft an die Arbeit mit einem Druckluftwerkzeug. Benutzen Sie kein Werkzeug, wenn Sie müde sind oder unter dem Einfluss von Drogen, Alkohol oder Medikamenten stehen. Ein Moment der Unachtsamkeit beim Gebrauch des Werkzeuges kann zu ernsthaften Verletzungen führen.
- Halten Sie Ihren Arbeitsbereich sauber und gut beleuchtet. Unordnung oder unbeleuchtete Arbeitsbereiche können zu Unfällen führen.
- Druckluftwerkzeuge vor Kindern sichern.
- Werkzeug nicht ungeschützt im Freien oder in feuchter Umgebung aufbewahren.
- Schützen Sie das Druckluftwerkzeug, insbesondere den Druckluftanschluss und die Bedienelemente vor Staub und Schmutz.

Vor der Inbetriebnahme

HINWEIS

- ▶ Das Druckluft Gerät darf ausschließlich mit gereinigter, ölvernebelter Druckluft betrieben werden und darf den maximalen Arbeitsdruck von 6,3 bar am Gerät nicht überschreiten. Zur Regulierung des Arbeitsdruckes muss der Kompressor mit einem Druckminderer ausgestattet sein.
- ▶ Umwickeln Sie alle Gewindeanschlüsse mit Teflonband (nicht mitgeliefert).

Schmierung

⚠ WARNUNG!

- ▶ Informieren Sie sich über die gesundheitlichen Gefahren des verwendeten Öls im Sicherheitsdatenblatt des jeweiligen Herstellers.
- ▶ Vermeiden Sie Augen- und Hautkontakt mit Schmierstoffen.

HINWEIS

- ▶ Zur Vermeidung von Reibung- und Korrosionsschäden ist eine regelmäßige Schmierung besonders wichtig. Wir empfehlen ein geeignetes Druckluft-Spezialöl zu verwenden (z. B. Liqui Moly Kompressorenöl).
- ◆ Schrauben Sie zuerst das Außengewinde 1/4" **15** des Stecknippels in das Innengewinde 1/4" **14** des Mini-Druckluftölers **8**.
- ◆ Befüllen Sie dann den Mini-Druckluftöler **8** zur Hälfte mit Druckluft-Spezialöl. Lösen Sie hierfür die am Mini-Druckluftöler **8** angebrachte Kreuzschlitzschraube der Öleinfüllöffnung **13**. Tropfen Sie mit Hilfe der im Lieferumfang enthaltenen Ölflasche **10** Öl in die Öleinfüllöffnung.

HINWEIS

- ▶ Als Aufbereitungsstufe nach dem Druckminderer schmiert ein Nebelöler das Druckluftgerät kontinuierlich und optimal. Ein Nebelöler gibt in feinen Tröpfchen Öl an die Durchströmende Luft ab und garantiert so eine regelmäßige Schmierung.

- ◆ Schrauben Sie nun das Außengewinde 1/4" **12** des Mini-Druckluftölers **8** in den Innengewinde 1/4" **11** des Schlagschraubers.

Anschluss an eine Druckluftquelle

HINWEIS

- ▶ Vor Anschluss der Druckluftquelle
 - muss der richtige Arbeitsdruck (6,3 bar) vollständig aufgebaut sein.
 - ist sicherzustellen, dass sich der Abzug in seiner obersten Position befindet.
- ▶ Der optimale Druck liegt bei 6,3 bar. Bei nur 5 bar anliegendem Druck oder bei einer unzureichenden Luftmenge kann das maximale Drehmoment nicht erreicht werden.
- ▶ Verwenden Sie nur Anschlussschläuche mit einem Innendurchmesser von mindestens 9 mm.
- ▶ Der Anschluss an die Druckluftquelle erfolgt über einen flexiblen Druckluftschlauch mit Schnellkupplung.
- ◆ Drücken Sie jetzt die Schnellkupplung des Druckluft-Schlauches (nicht im Lieferumfang enthalten) auf den Druckluft-Anschlussstecker **16**. Die Verriegelung erfolgt automatisch.
- ◆ Verbinden Sie das andere Ende des Druckluft-Schlauches mit dem (Filter)-Druckminderer am Kompressor.

⚠ ACHTUNG!

- ▶ Achten Sie unbedingt auf den festen Sitz des Druckluftschlauches. Ein gelöster und unkontrolliert umherschlagender Schlauch birgt große Gefahr. Achten Sie ebenso auf den festen Sitz der beiden Schraubverbindungen zwischen Kupplungsstück und Gerät.
- ◆ Damit Sie den Luftdruck regulieren können, muss die Druckluftquelle mit einem Druckminderer ausgestattet sein.

Inbetriebnahme

Stecknuss aufsetzen

⚠ WARNUNG! VERLETZUNGSGEFAHR!

- ▶ Unterbrechen Sie vor Arbeiten Am Gerät die Druckluftzufuhr.
- ◆ Stecken Sie eine der mitgelieferten Stecknüsse **6** und/oder den Verlängerungsaufsatz **7** auf die Vierkantaufnahme **1**.

Ein-/Ausschalten

Einschalten

- ◆ Drücken Sie den Abzugshebel **5** um das Gerät einzuschalten.

Ausschalten

- ◆ Lassen Sie den Abzugshebel **5** los.
- ◆ Wenn Ihre Arbeit beendet ist, trennen Sie das Gerät von der Druckluftquelle.

Drehmoment einstellen

- ◆ Drücken Sie den Drehmomentregler **4** und stellen Sie durch Drehen den gewünschten Drehmomentbereich ein. Lassen Sie die gewünschte Stufe bei der ◀-Markierung einrasten.

HINWEIS

- ▶ Die erreichbaren Drehmomente hängen von der jeweils installierten Druckluftanlage ab.

Einstellung	Drehmoment	
1	schwach/minimal	
2	normal	
3	stark	
4	sehr stark/maximum	

Drehrichtung umschalten

WARNUNG!

- ▶ Die Benutzung/Verstellung des Drehrichtungsumschalter **2** darf nur bei Stillstand des Gerätes erfolgen.
- ◆ Drücken Sie den Drehrichtungsumschalter **2** in die Richtung „F“(Fasten), um den Rechtslaufmodus einzustellen. So können Sie z.B. Muttern festziehen.
- ◆ Drücken Sie den Drehrichtungsumschalter **2** in die Richtung „R“(Release), um den Linkslaufmodus einzustellen. So können Sie z. B. Muttern lösen.

Wartung und Reinigung



WARNUNG! VERLETZUNGSGEFAHR!
Trennen Sie vor Wartungsarbeiten das Gerät vom Druckluftnetz.

ACHTUNG!

- ▶ Reinigen Sie das Gerät vor der Wartung von gefährlichen Substanzen, die sich (aufgrund von Arbeitsprozessen) auf diesem abgelagert haben. Vermeiden Sie jeden Hautkontakt mit diesen Substanzen. Wenn die Haut mit gefährlichen Stäuben in Kontakt kommt, kann dies zu schwerer Dermatitis führen. Falls während der Wartungsarbeiten Staub erzeugt oder aufgewirbelt wird, kann dieser eingeatmet werden.

HINWEIS

- ▶ Um eine einwandfreie Funktion und lange Haltbarkeit des Gerätes zu gewährleisten, sind folgende Punkte zu beachten:
- Eine ausreichende und ständig intakte Ölschmierung ist für eine optimale Funktion von ganz entscheidender Bedeutung.
- Überprüfen Sie nach jedem Einsatz die Drehzahl und den Schwingungspegel.

- Wenn von dem Gerät ein erhöhter Schwingungspegel ausgeht, muss vor der weiteren Verwendung die Ursache beseitigt bzw. instandgesetzt werden.
- Benutzen Sie nur Originalersatz- bzw. Austauschteile des Herstellers, da sonst Gefahr für die Benutzer besteht. Kontaktieren Sie im Zweifel das Service-Center.
- Reinigen Sie das Gerät nur mit einem trockenen, weichen Tuch oder mit Druckluft.
- Verwenden Sie auf keinen Fall scharfe und/oder kratzende Reinigungsmittel.

Fehlerbehebung

Fehler	Mögliche Ursache	Behebung
Geschwindigkeit zu niedrig, etwas Luft tritt aus dem Auslass aus.	Motorteile durch Schmutz verklemt.	Filter der Druckversorgung auf Verschmutzung prüfen, das Gerät reinigen und schmieren.
	Druckversorgung zu niedrig.	Filter der Druckversorgung auf Verschmutzung prüfen. Wenn nötig, Angaben von oben wiederholen.
Gerät bewegt sich nicht, Druckluft tritt komplett beim Auslass aus.	Motor sitzt aufgrund von Materialansammlung fest.	Filter der Druckversorgung auf Verschmutzung prüfen, das Gerät reinigen und schmieren.

Entsorgung



Die Verpackung besteht aus umweltfreundlichen Materialien. Sie kann in den örtlichen Recyclebehältern entsorgt werden.

Werfen Sie das Gerät nicht in den Hausmüll!

Möglichkeiten zur Entsorgung des ausgedienten Gerätes erfahren Sie bei Ihrer Gemeinde- oder Stadtverwaltung.

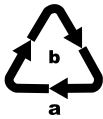

Entsorgen Sie die Verpackung umweltgerecht. Beachten Sie die Kennzeichnung auf den verschiedenen Verpackungsmaterialien und trennen Sie diese gegebenenfalls gesondert. Die Verpackungsmaterialien sind gekennzeichnet mit Abkürzungen (a) und Ziffern (b) mit folgender Bedeutung: 1-7: Kunststoffe, 20-22: Papier und Pappe, 80-98: Verbundstoffe.



Möglichkeiten zur Entsorgung des ausgedienten Produkts erfahren Sie bei Ihrer Gemeinde- oder Stadtverwaltung.

Entsorgen Sie Schmier- und Reinigungsmittel umweltgerecht. Beachten Sie die gesetzlichen Vorschriften.

- Geben Sie Schmiermittelreste an einer Entsorgungsstelle ab. Schmierstoffe nicht in die Kanalisation oder Gewässer gelangen lassen. Nicht in den Untergrund/Erdreich gelangen lassen. Achten Sie auf eine geeignete Unterlage. Entsorgung gemäß den behördlichen Vorschriften.
- Geben Sie verschmutztes Wartungsmaterial und Betriebsstoffe in einer dafür vorgesehenen Sammelstelle ab.

Garantie der Kompernaß Handels GmbH

Sehr geehrte Kundin, sehr geehrter Kunde,

Sie erhalten auf dieses Gerät 3 Jahre Garantie ab Kaufdatum. Im Falle von Mängeln dieses Produkts stehen Ihnen gegen den Verkäufer des Produkts gesetzliche Rechte zu. Diese gesetzlichen Rechte werden durch unsere im Folgenden dargestellte Garantie nicht eingeschränkt.

Garantiebedingungen

Die Garantiefrist beginnt mit dem Kaufdatum. Bitte bewahren Sie den Kassenbon gut auf. Dieser wird als Nachweis für den Kauf benötigt.

Tritt innerhalb von drei Jahren ab dem Kaufdatum dieses Produkts ein Material- oder Fabrikationsfehler auf, wird das Produkt von uns – nach unserer Wahl – für Sie kostenlos repariert, ersetzt oder der Kaufpreis erstattet. Diese Garantieleistung setzt voraus, dass innerhalb der Dreijahresfrist das defekte Gerät und der Kaufbeleg (Kassenbon) vorgelegt und schriftlich kurz beschrieben wird, worin der Mangel besteht und wann er aufgetreten ist.

Wenn der Defekt von unserer Garantie gedeckt ist, erhalten Sie das reparierte oder ein neues Produkt zurück. Mit Reparatur oder Austausch des Produkts beginnt kein neuer Garantiezeitraum.

Garantiezeit und gesetzliche Mängelansprüche

Die Garantiezeit wird durch die Gewährleistung nicht verlängert. Dies gilt auch für ersetzte und reparierte Teile. Eventuell schon beim Kauf vorhandene Schäden und Mängel müssen sofort nach dem Auspacken gemeldet werden. Nach Ablauf der Garantiezeit anfallende Reparaturen sind kostenpflichtig.

Garantieumfang

Das Gerät wurde nach strengen Qualitätsrichtlinien sorgfältig produziert und vor Auslieferung gewissenhaft geprüft.

Die Garantieleistung gilt für Material- oder Fabrikationsfehler. Diese Garantie erstreckt sich nicht auf Produktteile, die normaler Abnutzung ausgesetzt sind und daher als Verschleißteile angesehen werden können oder für Beschädigungen an zerbrechlichen Teilen, z. B. Schalter oder Teile, die aus Glas gefertigt sind.

Diese Garantie verfällt, wenn das Produkt beschädigt, nicht sachgemäß benutzt oder gewartet wurde. Für eine sachgemäße Benutzung des Produkts sind alle in der Bedienungsanleitung aufgeführten Anweisungen genau einzuhalten. Verwendungszwecke und Handlungen, von denen in der Bedienungsanleitung abgeraten oder vor denen gewarnt wird, sind unbedingt zu vermeiden.

Das Produkt ist nur für den privaten und nicht für den gewerblichen Gebrauch bestimmt. Bei missbräuchlicher und unsachgemäßer Behandlung, Gewaltanwendung und bei Eingriffen, die nicht von unserer autorisierten Serviceniederlassung vorgenommen wurden, erlischt die Garantie.

Garantiezeit gilt nicht bei

- normaler Abnutzung der Akkukapazität
- gewerblichen Gebrauch des Produktes
- Beschädigung oder Veränderung des Produktes durch den Kunden
- Missachtung der Sicherheits- und Wartungsvorschriften, Bedienungsfehler
- Schäden durch Elementarereignisse

Abwicklung im Garantiefall

Um eine schnelle Bearbeitung Ihres Anliegens zu gewährleisten, folgen Sie bitte den folgenden Hinweisen:

- Bitte halten Sie für alle Anfragen den Kassenbon und die Artikelnummer (IAN) 373207_2104 als Nachweis für den Kauf bereit.
- Die Artikelnummer entnehmen Sie bitte dem Typenschild am Produkt, einer Gravur am Produkt, dem Titelblatt der Bedienungsanleitung (unten links) oder dem Aufkleber auf der Rück- oder Unterseite des Produktes.
- Sollten Funktionsfehler oder sonstige Mängel auftreten, kontaktieren Sie zunächst die nachfolgend benannte Serviceabteilung **telefonisch** oder per **E-Mail**.
- Ein als defekt erfasstes Produkt können Sie dann unter Beifügung des Kaufbelegs (Kassenbon) und der Angabe, worin der Mangel besteht und wann er aufgetreten ist, für Sie portofrei an die Ihnen mitgeteilte Serviceanschrift übersenden.



Auf www.lidl-service.com können Sie diese und viele weitere Handbücher, Produktvideos und Installationssoftware herunterladen.

Mit diesem QR-Code gelangen Sie direkt auf die Lidl-Service-Seite (www.lidl-service.com) und können mittels der Eingabe der Artikelnummer (IAN) 373207_2104 Ihre Bedienungsanleitung öffnen.

Service

DE Service Deutschland

Tel.: 0800 5435 111 (kostenfrei aus dem dt. Festnetz/Mobilfunknetz)
E-Mail: kompernass@lidl.de

AT Service Österreich

Tel.: 0820 201 222 (0,15 EUR/Min.)
E-Mail: kompernass@lidl.at

CH Service Schweiz

Tel.: 0842 665566 (0,08 CHF/Min., Mobilfunk max. 0,40 CHF/Min.)
E-Mail: kompernass@lidl.ch

IAN 373207_2104

Importeur

Bitte beachten Sie, dass die folgende Anschrift keine Serviceanschrift ist. Kontaktieren Sie zunächst die benannte Servicestelle.

KOMPERNASS HANDELS GMBH
BURGSTRASSE 21
44867 BOCHUM
DEUTSCHLAND
www.kompernass.com

Original-Konformitätserklärung

Wir, KOMPERNASS HANDELS GMBH, Dokumentenverantwortlicher: Herr Semi Uguzlu, BURGSTR. 21, 44867 BOCHUM, DEUTSCHLAND, erklären hiermit, dass dieses Produkt mit den folgenden Normen, normativen Dokumenten und EG-Richtlinien übereinstimmt:

Maschinenrichtlinie
(2006/42/EG)

Angewandte harmonisierte Normen
EN ISO 11148-6:2012

Typbezeichnung der Maschine
Druckluft-Schlagschrauber PDSS 310 B5

Herstellungsjahr: 07-2021

Seriennummer: IAN 373207_2104

Bochum, 21.07.2021



Semi Uguzlu
- Qualitätsmanager -

Technische Änderungen im Sinne der Weiterentwicklung sind vorbehalten.

KOMPERNASS HANDELS GMBH

BURGSTRASSE 21

44867 BOCHUM

GERMANY

www.kompernass.com

Információk állása · Stanje informacij · Stav informací

Stav informácií · Stand der Informationen:

07/2021 · Ident.-No.: PDSS310B5-072021-1

IAN 373207_2104

