

SILVER CREST®

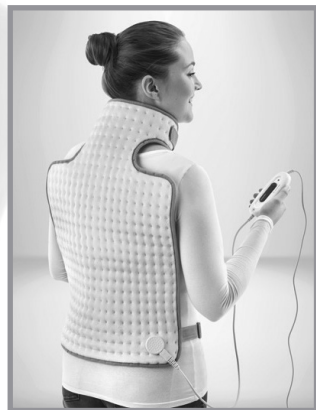

RÜCKEN-NACKEN-HEIZKISSEN / BACK & NECK HEAT PAD / COUSSIN CHAUFFANT DOS ET NUQUE SRNH 100 H5

(DE) (AT) (CH)

RÜCKEN-NACKEN-HEIZKISSEN

Bedienungsanleitung und Sicherheitshinweise

(FR) (BE)

COUSSIN CHAUFFANT DOS ET NUQUE

Instructions d'utilisation et consignes de sécurité

(PL)

PODUSZKA ELEKTRYCZNA NA KARK I PLECY

Wskazówki dotyczące obsługi i bezpieczeństwa

(SK)

VÝHREVNÝ VANKÚŠ NA CHRÁT A ŠIJU

Pokyny pre obsluhu a bezpečnostné pokyny

(GB) (IE)

BACK & NECK HEAT PAD

Operation and safety notes

(NL) (BE)

WARMTEKUSSEN VOOR RUG EN NEK

Bedienings- en veiligheidsinstructies

(CZ)

ELEKTRICKÁ ZAHŘÍVACÍ DEČKA

Pokyny pro obsluhu a bezpečnostní pokyny

IAN 315234

OS

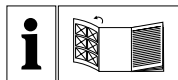

DE AT CH

Klappen Sie vor dem Lesen die Seite mit den Abbildungen aus und machen Sie sich anschließend mit allen Funktionen des Gerätes vertraut.

GB IE

Before reading, unfold the page containing the illustrations and familiarise yourself with all functions of the device.

FR BE

Avant de lire le mode d'emploi, ouvrez la page contenant les illustrations et familiarisez-vous ensuite avec toutes les fonctions de l'appareil.

NL BE

Vouw vóór het lezen de pagina met de afbeeldingen open en maak u vertrouwd met alle functies van het apparaat.

PL

Przed przeczytaniem proszę rozłożyć stronę z ilustracjami, a następnie proszę zapoznać się z wszystkimi funkcjami urządzenia.

CZ

Před čtením si otevřete stranu s obrázky a potom se seznámte se všemi funkcemi přístroje.

SK

Pred čítaním si odklopte stranu s obrázkami a potom sa oboznámte so všetkými funkciami prístroja.

DE/AT/CH	Bedienungsanleitung und Sicherheitshinweise	Seite	5
GB/IE	Operation and safety notes	Page	15
FR/BE	Instructions d'utilisation et consignes de sécurité	Page	23
NL/BE	Bedienings- en veiligheidsinstructies	Pagina	33
PL	Wskazówki dotyczące obsługi i bezpieczeństwa	Strona	43
CZ	Pokyny pro obsluhu a bezpečnostní pokyny	Strana	53
SK	Pokyny pre obsluhu a bezpečnostné pokyny	Strana	61

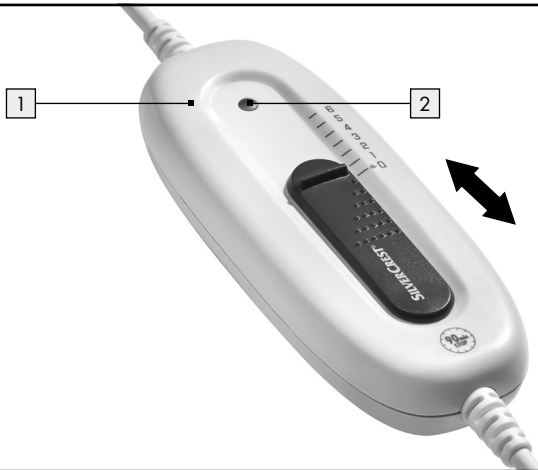
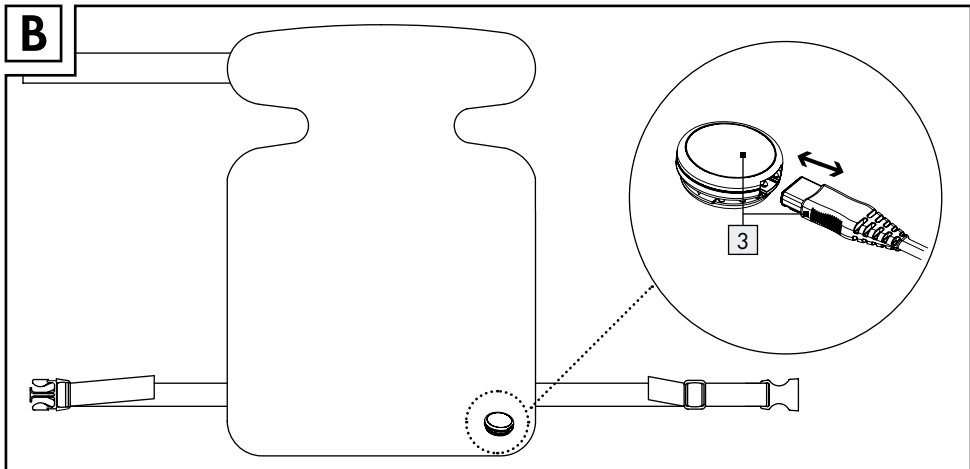
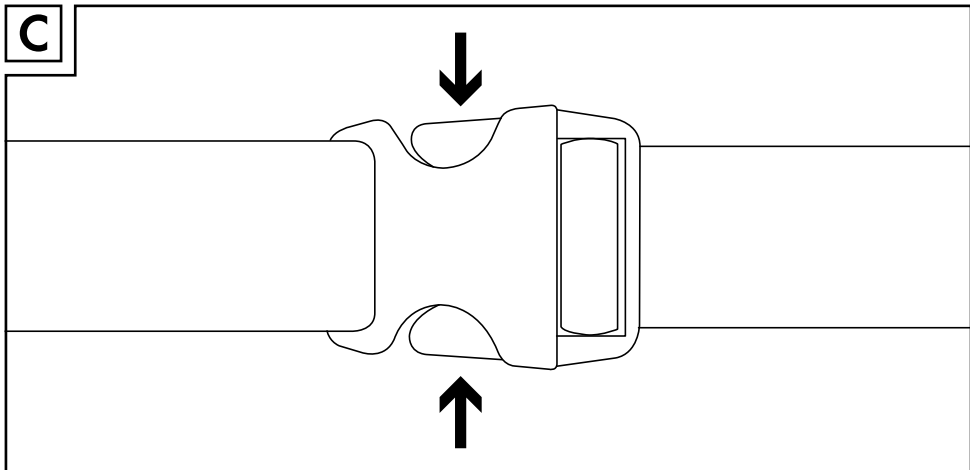
A**B****C**

Legende der verwendeten Piktogramme	Seite	6
Einleitung	Seite	6
Bestimmungsgemäßer Gebrauch.....	Seite	6
Teilebeschreibung.....	Seite	7
Lieferumfang.....	Seite	7
Technische Daten.....	Seite	7
Wichtige Sicherheitshinweise	Seite	7
Sicherheitssystem	Seite	10
Besondere Eigenschaften	Seite	10
Inbetriebnahme	Seite	10
Ein-/ausschalten/Temperatur wählen.....	Seite	10
Temperaturstufen.....	Seite	11
Abschaltautomatik.....	Seite	11
Reinigung und Pflege	Seite	11
Lagerung	Seite	12
Entsorgung	Seite	12
Garantie / Service	Seite	12
Konformitätserklärung	Seite	13

Legende der verwendeten Piktogramme			
	Anweisungen lesen!		Nicht gefaltet oder zusammengesoben gebrauchen!
V ~	Volt (Wechselspannung)		Vorsicht vor elektrischem Schlag! Lebensgefahr!
Hz	Hertz (Frequenz)		Nicht bleichen.
W	Watt (Wirkleistung)		Nicht im Wäschetrockner trocknen.
	Schutzklasse II		Nicht bügeln.
	Warn- und Sicherheitshinweise beachten!		Nicht chemisch reinigen.
	Nicht für sehr kleine Kinder von 0–3 Jahren!		Dieses Heizkissen ist maschinenwaschbar. Stellen Sie die Waschmaschine auf einen Extra-Schonwaschgang von 30 °C ein.
	Keine Nadeln hineinstecken!		Verpackung und Heizkissen umweltgerecht entsorgen!
	Die bei diesem Heizkissen eingesetzten Textilien erfüllen die hohen human-ökologischen Anforderungen des Oeko-Tex Standards 100, wie durch das Forschungsinstitut Hohenstein nachgewiesen.		Verpackung aus Recyclingmaterial

Rücken-Nacken-Heizkissen

● Einleitung



Machen Sie sich vor der Inbetriebnahme und dem ersten Gebrauch mit dem Heizkissen vertraut. Lesen Sie hierzu aufmerksam die nachfolgende Bedienungsanleitung und die wichtigen Sicherheitshinweise. Benutzen Sie das Heizkissen nur wie beschrieben und für die angegebenen Einsatzbereiche. Bewahren Sie diese Bedienungsanleitung gut auf. Händigen Sie alle Unterlagen bei Weitergabe des Heizkissens an Dritte ebenfalls mit aus.

● Bestimmungsgemäßer Gebrauch

Dieses Heizkissen ist zur Erwärmung des menschlichen Körpers bestimmt. Sie können damit gezielt Wärme im Rücken-/Nackengebiet anwenden. Dieses Heizkissen ist nicht für den Gebrauch in Krankenhäusern oder für den gewerblichen Einsatz bestimmt. Es dürfen insbesondere keine Säuglinge, Kleinkinder, wärmeempfindliche oder hilflose Personen und keine Tiere erwärmt werden. Eine andere Verwendung als zuvor beschrieben oder eine Veränderung des Heizkissens ist nicht zulässig und kann zu Verletzungen und/oder Beschädigungen des Heizkissens führen. Für Schäden, deren Ursachen in bestimmungswidrigen Anwendungen liegt, übernimmt der Hersteller keine Haftung.

● Teilebeschreibung

- 1 Bedienteil (siehe Abb. A)
- 2 Funktionsanzeige (siehe Abb. A)
- 3 Steckkupplung (siehe Abb. B)

● Lieferumfang

Überprüfen Sie unmittelbar nach dem Auspacken immer den Lieferumfang auf Vollständigkeit sowie den einwandfreien Zustand des Heizkissens.

- 1 Rücken-Nacken-Heizkissen
- 1 Bedienteil / Steckkupplung
- 1 Bedienungsanleitung

● Technische Daten

Modell: SRNH 100 H5
 Typ: P10N

Spannungsversorgung: 220–240 V /
 50–60 Hz
 Leistungsaufnahme: 100 W
 Abmessungen: ca. 62 x 41 cm
 Schutzklasse: II / 
 elektrische Feldstärke: max. 5000 V / m
 magnetische Feldstärke: max. 80 A / m
 magnetische Flussdichte: max. 0,1 Milli-Tesla

Material:

Oberseite / Unterseite: 100 % Polyester

Hersteller:

MGG Elektro GmbH
 Steinstraße 27
 DE-40210 Düsseldorf
 GERMANY

WICHTIGE ANWEISUNGEN – FÜR SPÄTEREN GEBRAUCH AUFBEWAHREN!

Wichtige Sicherheitshinweise

 **WARNUNG!** Ein Nichtbeachten der nachfolgenden Hinweise kann Personen- oder Sachschäden (elektrischer Schlag, Hautverbrennung, Brand) verursachen. Die folgenden Sicherheits- und Gefahrenhinweise dienen nicht nur zum Schutz Ihrer Gesundheit bzw. der Gesundheit Dritter, sondern auch zum Schutz



des Heizkissens. Beachten Sie daher diese Sicherheitshinweise und übergeben Sie diese Bedienungsanleitung bei Weitergabe des Heizkissens.

-  **VERBRENNUNGS-GEFAHR!** Dieses Heizkissen darf nicht von Personen benutzt werden, die unempfindlich gegen Hitze sind und von anderen schutzbedürftigen Personen, die nicht auf eine Überhitzung reagieren können (z. B. Diabetiker,

Personen mit krankheitsbedingten Hautveränderungen oder vernarbten Hautarealen im Anwendungsgebiet, nach der Einnahme von schmerzlindernden Medikamenten oder Alkohol). Es besteht die Gefahr von Hautverbrennungen.

-  **! WARNING!** Dieses Heizkissen darf nicht bei sehr jungen Kindern (0–3 Jahre) angewandt werden, weil diese nicht auf eine Überhitzung reagieren können. Es besteht die Gefahr von Hautverbrennungen.
- Dieses Heizkissen darf nicht von jungen Kindern (3–8 Jahre) benutzt werden, es sei denn, das Bedienteil wurde von einem Elternteil oder einer Aufsichtsperson eingestellt und das Kind wurde ausreichend eingewiesen, wie es das Heizkissen sicher betreibt. Ansonsten besteht die Gefahr von Hautverbrennungen.
- Dieses Heizkissen kann von älteren Kindern ab 8 Jahren und darüber sowie von Personen mit verringerten physischen, sensorischen oder mentalen Fähigkeiten oder Mangel an Erfahrung und Wissen benutzt werden, wenn sie beaufsichtigt werden und bezüglich des sicheren Gebrauchs des Heizkissens unterwiesen wurden und

die daraus resultierenden Gefahren verstehen.

- Kinder müssen beaufsichtigt werden, damit sie nicht mit dem Heizkissen spielen. Es besteht Verletzungsgefahr.
- Reinigung und Benutzerwartung dürfen nicht von Kindern ohne Beaufsichtigung durchgeführt werden. Es besteht Verletzungsgefahr.
- Dieses Heizkissen ist nicht für den Gebrauch in Krankenhäusern oder für den gewerblichen Einsatz bestimmt. Es drohen Verletzungen und/oder Beschädigungen des Heizkissens.
-  **! WARNING!** Stechen Sie keine Nadeln oder spitze Gegenstände in das Heizkissen. Es besteht Stromschlaggefahr.
-  **! WARNING!** Das Heizkissen nicht im gefalteten oder zusammengesobenen Zustand einschalten. Andernfalls kann das Heizkissen beschädigt werden.
- Nicht nass benutzen! Andernfalls besteht die Gefahr eines elektrischen Schlages.
- Dieses Heizkissen darf nur in Verbindung mit dem auf dem Etikett angegebenen Bedienteil betrieben

werden. Andernfalls kann das Heizkissen beschädigt werden.

- Die von diesem Heizkissen ausgehenden elektrischen und magnetischen Felder können unter Umständen die Funktion Ihres Herzschrittmachers stören. Sie liegen jedoch weit unter den Grenzwerten: elektrische Feldstärke: max. 5000 V/m, magnetische Feldstärke: max. 80 A/m, magnetische Flussdichte: max. 0,1 Milli-Tesla. Befragen Sie deshalb Ihren Arzt und den Hersteller Ihres Herzschrittmachers vor der Benutzung dieses Heizkissens.
- Nicht an den Leitungen ziehen, drehen oder sie scharf knicken. Andernfalls kann das Heizkissen beschädigt werden.
- Dieses Heizkissen ist häufig dahingehend zu prüfen, ob es Anzeichen von Abnutzung oder Beschädigung zeigt. Falls solche Anzeichen vorhanden sind, das Heizkissen unsachgemäß gebraucht wurde oder es sich nicht mehr erwärmt, muss es vor erneutem Einschalten erst durch den Hersteller überprüft werden.
- Wenn die Netzanschlussleitung dieses Heizkissens beschädigt wird, muss sie durch den Hersteller oder seinen Kundendienst oder eine ähnlich qualifizierte Person ersetzt werden, um Gefährdungen zu vermeiden.
- Während dieses Heizkissens eingeschaltet ist, darf
 - kein Gegenstand (z. B. Koffer oder Wäschekorb) darauf gelegt werden,
 - keine Wärmequelle wie Bettflasche, Heizkissen oder ähnliches darauf gelegt werden. Andernfalls kann das Heizkissen beschädigt werden.
- Die elektronischen Bauteile im Bedienteil erwärmen sich beim Gebrauch des Heizkissens. Das Bedienteil darf deshalb nicht abgedeckt werden oder auf dem Heizkissen liegen, wenn es betrieben wird. Es drohen Verletzungen und/oder Beschädigungen des Heizkissens.
- Beachten Sie unbedingt die Hinweise zur Inbetriebnahme, zur Reinigung und Pflege und zur Lagerung.
- Sollten Sie noch Fragen zur Anwendung unserer Geräte haben, so wenden Sie sich an unseren Kundenservice.

● Sicherheitssystem

Hinweis: Das Heizkissen ist mit einem Sicherheitssystem ausgestattet. Seine elektronische Sensortechnik verhindert eine Überhitzung des Heizkissens auf seiner gesamten Fläche durch automatische Abschaltung im Fehlerfall.

Erfolgt aufgrund eines Fehlerfalles eine automatische Abschaltung des Heizkissens durch das Sicherheitssystem, so leuchtet die Funktionsanzeige **2** am Bedienteil **1** auch im eingeschalteten Zustand des Heizkissens nicht mehr.

- Bitte beachten Sie, dass das Heizkissen nach einem Fehlerfall aus Gründen der Sicherheit nicht mehr betrieben werden kann und an die angegebene Serviceadresse eingeschendet werden muss.
- Verbinden Sie keinesfalls das defekte Heizkissen mit einem anderen Schalter des gleichen Typs. Dies würde ebenfalls zu einer finalen Abschaltung durch das Sicherheitssystem im Schalter führen.

● Besondere Eigenschaften

-  Dieses Heizkissen ist mit einem besonders weichen und hygienischen Velours ausgestattet.

Die bei diesem Heizkissen eingesetzten Textilien erfüllen die hohen humanökologischen Anforderungen des Oeko-Tex Standards 100, wie durch das Forschungsinstitut Hohenstein nachgewiesen.

● Inbetriebnahme

Hinweis: Beim ersten Gebrauch kann das Heizkissen einen Geruch nach Kunststoff entwickeln, der sich jedoch nach kurzer Zeit verliert.

- Verbinden Sie zur Inbetriebnahme zuerst das Bedienteil **1** mit dem Heizkissen, indem Sie die Steckkupplung **3** zusammenfügen (siehe Abb. B).

- Positionieren Sie das Heizkissen so am Rücken, dass sich der Klettverschluss des Nackenteils im Bereich des Halses befindet.
- Schließen Sie danach zuerst den Klettverschluss.
- Passen Sie dann die Länge des Bauchgurtes individuell an und fügen Sie die beiden Enden des Steckverbinders ineinander (siehe Abb. C), um ihn zu schließen.
- Drücken Sie zum Öffnen des Steckverbinders gleichzeitig die Entriegelungen (siehe Abb. C).

● Ein- / ausschalten / Temperatur wählen

Einschalten:

- Stellen Sie am Bedienteil **1** Stufe 1, 2, 3, 4, 5 oder 6 ein, um das Heizkissen einzuschalten.
Hinweis: Nach dem Einschalten des Heizkissens leuchtet die Funktionsanzeige **2**.
Hinweis: Dieses Heizkissen verfügt über eine Schnellheizung, die zu einer schnellen Aufheizung innerhalb der ersten 10 Minuten führt.

Ausschalten:

- Stellen Sie am Bedienteil **1** Stufe 0 ein, um das Heizkissen auszuschalten.
Hinweis: Die Funktionsanzeige **2** erlischt.

Temperatur wählen:

- Stellen Sie kurz vor der Anwendung die höchste Temperaturstufe (Stufe 6) ein. So erreichen Sie eine schnelle Erwärmung.
- Stellen Sie zur Anwendung über mehrere Stunden die niedrigste Temperaturstufe ein (Stufe 1).

⚠️ WARNUNG! Wenn das Heizkissen über mehrere Stunden betrieben wird, empfehlen wir, die niedrigste Temperatur am Bedienteil **1** einzustellen, um eine Überhitzung des erwärmten Körperteils und in Folge ggf. eine Hautverbrennung zu vermeiden.

● Temperaturstufen

- Stellen Sie mit Hilfe des Bedienteils **1** die gewünschte Temperaturstufe ein (siehe Abb. A).

Stufe 0: aus
 Stufe 1: minimale Wärme
 Stufe 2–5: individuelle Wärme
 Stufe 6: maximale Wärme

● Abschaltautomatik



Hinweis: Das Heizkissen wird nach ca. 90 Minuten automatisch ausgeschaltet. Die Funktionsanzeige **2** beginnt danach zu blinken.

- Wählen Sie zunächst die Stellung 0 und nach ca. 5 Sekunden die gewünschte Temperaturstufe, um das Heizkissen wieder einzuschalten.

Wenn Sie das Heizkissen nach erfolgter Zeitabschaltung nicht mehr anwenden:

- schalten Sie das Heizkissen aus (Stufe 0),
- ziehen Sie den Netzstecker aus der Steckdose,
- trennen Sie die Steckkupplung **3** und somit das Bedienteil **1** vom Heizkissen.

● Reinigung und Pflege

-  **⚠️ WARNUNG! LEBENSGEFAHR DURCH ELEKTRISCHEN SCHLAG!** Ziehen Sie vor der Reinigung des Heizkissens stets den Netzstecker aus der Steckdose und trennen Sie die Steckkupplung **3** und somit das Bedienteil **1** vom Heizkissen ab (siehe Abb. B). Andernfalls besteht die Gefahr eines elektrischen Schlages.
- Verwenden Sie zur Reinigung und Pflege des Bedienteils **1** ein trockenes, fusselfreies Tuch.
-  **GEFAHR DER SACHSCHÄDIGUNG!** Tauchen Sie das Bedienteil **1** niemals in Wasser oder in andere Flüssigkeiten. Andernfalls kann es beschädigt werden.

- Verwenden Sie bei leichter Verschmutzung des Heizkissens ein angefeuchtetes Tuch und ggf. etwas flüssiges Feinwaschmittel.

-  **GEFAHR DER SACHSCHÄDIGUNG!** Verwenden Sie zur Reinigung des Heizkissens und des Bedienteils **1** keine chemischen Reiniger oder Scheuermittel. Andernfalls können das Heizkissen und das Bedienteil **1** beschädigt werden.

-  Das Heizkissen ist maschinenwaschbar. Stellen Sie die Waschmaschine auf einen Extra-Schonwaschgang bei 30 °C ein.

- Waschen Sie das Heizkissen aus ökologischen Gründen nur zusammen mit anderen Textilien. Benutzen Sie ein Feinwaschmittel und dosieren Sie es nach Angaben des Herstellers.
- Beachten Sie, dass das Heizkissen durch allzu häufiges Waschen beansprucht wird. Das Heizkissen sollte deshalb während der gesamten Lebensdauer max. 10 Mal in einer Waschmaschine gewaschen werden.

-  **GEFAHR DER SACHSCHÄDIGUNG!** Beachten Sie, dass das Heizkissen nicht chemisch gereinigt, gebleicht, ausgewrungen, maschinell getrocknet, gemangelt oder gebügelt werden darf. Andernfalls kann das Heizkissen beschädigt werden.

-  Nicht bleichen. Verwenden Sie auch keine bleichmittelhaltigen Waschmittel (wie z. B. Vollwaschmittel).

-  Nicht im Wäschetrockner trocknen.

-  Nicht bügeln.

-  Nicht chemisch reinigen.

- Ziehen Sie direkt nach dem Waschen das noch feuchte Heizkissen auf das Originalmaß in Form und lassen Sie es flach ausgebreitet auf einem Wäscheständer trocknen.

-  **GEFAHR DER SACHSCHÄDIGUNG!** Befestigen Sie das Heizkissen zum Trocknen nicht mit

Wäscheklammern oder Ähnlichem. Andernfalls kann das Heizkissen beschädigt werden.

-  **STROMSCHLAGGEFAHR!** Verbinden Sie das Bedienteil **1** erst wieder mit dem Heizkissen, wenn die Steckkupplung **3** und das Heizkissen vollständig trocken sind. Andernfalls besteht die Gefahr eines elektrischen Schlages.

-  **STROMSCHLAGGEFAHR! GEFAHR DER SACHBESCHÄDIGUNG!** Schalten Sie das Heizkissen auf keinen Fall zum Trocknen ein. Andernfalls besteht die Gefahr eines elektrischen Schlages.





Gemäß Europäischer Richtlinie über Elektro- und Elektronik-Altgeräte und Umsetzung in nationales Recht, müssen verbrauchte Elektrogeräte getrennt gesammelt und einer umweltgerechten Wiederverwertung zugeführt werden.



Möglichkeiten zur Entsorgung des ausgedienten Produkts erfahren Sie bei Ihrer Gemeinde- oder Stadtverwaltung.

● Lagerung

-  **GEFAHR DER SACHBESCHÄDIGUNG!** Lassen Sie das Heizkissen vor der Lagerung abkühlen. Andernfalls kann das Heizkissen beschädigt werden.
-  **GEFAHR DER SACHBESCHÄDIGUNG!** Legen Sie während der Lagerung keine Gegenstände auf dem Heizkissen ab, um zu vermeiden, dass das Heizkissen scharf geknickt wird. Andernfalls kann das Heizkissen beschädigt werden.
- Lagern Sie das Heizkissen in der Originalverpackung in trockener Umgebung und ohne Beschwerung, wenn Sie es längere Zeit nicht verwenden. Trennen Sie hierzu die Steckkupplung **3** und somit das Bedienteil **1** vom Heizkissen.

● Entsorgung

Die Verpackung besteht aus umweltfreundlichen Materialien, die Sie über die örtlichen Recyclingstellen entsorgen können.



Beachten Sie die Kennzeichnung der Verpackungsmaterialien bei der Abfalltrennung, diese sind gekennzeichnet mit Abkürzungen (a) und Nummern (b) mit folgender Bedeutung: 1-7: Kunststoffe / 20-22: Papier und Pappe / 80-98: Verbundstoffe.

● Garantie / Service

Wir leisten 3 Jahre Garantie ab Kaufdatum für Material- und Fabrikationsfehler des Heizkissens.

Die Garantie gilt nicht:

- Im Falle von Schäden, die auf unsachgemäßer Bedienung beruhen.
- Für Verschleißteile.
- Bei Eigenverschulden des Kunden.
- Sobald das Gerät durch eine nicht autorisierte Werkstatt geöffnet wurde.

Die gesetzlichen Gewährleistungen des Kunden bleiben durch die Garantie unberührt. Für Geltendmachung eines Garantiefalles innerhalb der Garantiezeit ist durch den Kunden der Nachweis des Kaufes zu führen. Die Garantie ist innerhalb eines Zeitraumes von 3 Jahren ab Kaufdatum gegenüber der MGG Elektro GmbH, Düsseldorf, Germany geltend zu machen.

Bitte wenden Sie sich im Falle von Reklamationen an unseren Service unter folgendem Kontakt:

Service-Hotline (kostenfrei):



☎ **0800 72 42 355 (Mo. – Fr.: 8 – 18 Uhr)**
✉ **service-de@mgg-elektro.de**



☎ **0800 21 22 88 (Mo. – Fr.: 8 – 18 Uhr)**
✉ **service-at@mgg-elektro.de**

CH

☎ **0800 200 510 (Mo. – Fr.: 8 – 18 Uhr)**

✉ **service-ch@mgg-elektro.de**

Fordern wir Sie zur Übersendung des defekten Heizkissens auf, ist das Produkt an folgende Adresse zu senden:















NU Service GmbH
Lessingstraße 10b
DE-89231 Neu-Ulm
GERMANY

IAN 315234

● Konformitätserklärung CE

Dieses Heizkissen erfüllt die Anforderungen der geltenden europäischen und nationalen Richtlinien. Dies wird durch CE-Kennzeichnung bestätigt. Entsprechende Erklärungen sind beim Hersteller hinterlegt.

List of pictograms used	Page 16
Introduction	Page 16
Intended use.....	Page 16
Parts description.....	Page 17
Scope of delivery.....	Page 17
Technical data.....	Page 17
Important safety instructions	Page 17
Safety system	Page 19
Special features	Page 19
Start-up	Page 20
Switching on / off / Selecting the temperature.....	Page 20
Temperature levels.....	Page 20
Automatic switch-off.....	Page 20
Cleaning and care	Page 20
Storage	Page 21
Disposal	Page 21
Warranty / Service centre	Page 22
Declaration of conformity	Page 22

List of pictograms used			
	Read the instructions!		Do not use folded or rucked!
V ~	Volt (AC)		Caution - Risk of electric shock! Danger to life!
Hz	Hertz (mains frequency)		Do not use bleach.
W	Watt (effective power)		Do not dry in a tumbler dryer.
	Safety class II		Do not iron.
	Observe the warning and safety instructions!		Do not dry-clean.
	Not suitable for very young children age 0-3 years!		This heating pad is machine washable. Set the washing machine to an extra gentle washing cycle at 30 °C.
	Do not stick needles into it!		Dispose of the packaging and the heating pad in an environmentally friendly way!
	The textiles used in this heating pad meet the strict human ecological requirements of Oeko-Tex Standard 100, as verified by the German Hohenstein Research Institute.		Packaging made from recycled material

Back & Neck Heat Pad

● Introduction

 Please familiarise yourself with the heating pad before getting started and using it for the first time. To do so, please carefully read the following operating instructions and the important safety information. Use the heating pad only as described and for the stated areas of use. Keep these instructions in a safe place. If you pass the heating pad on to anyone else, please ensure that you also pass on all the documentation.

● Intended use

This heating pad is intended for applying heat to the human body. It can be used to apply heat to the back & neck. This heating pad is not suitable for use in hospitals or for any other commercial use. In particular it must not be used for babies or infants, persons who are insensitive to heat, helpless persons, or animals. Any use other than that described above or modification of the heating pad are not permissible and may lead to injury and/or damage to the heating pad. The manufacturer assumes no liability for damage arising out of improper use.

● Parts description

- 1 Control unit (see fig. A)
- 2 Function display (see fig. A)
- 3 Plug-in connector (see fig. B)

● Scope of delivery

Please check immediately on unpacking that the delivery scope is complete and that the heating pad is in perfect condition.

- 1 Back & Neck Heat Pad
- 1 Control unit / Plug-in connector
- 1 Set of operating instructions

● Technical data

Model:	SRNH 100 H5
Type:	P10N
Power supply:	220-240 V / 50-60 Hz
Power input:	100 W
Dimensions:	approx. 62 x 41 cm
Protection class:	II / 
Electric field strength:	max. 5000 V / m
Magnetic field strength:	max. 80 A / m
Magnetic flux density:	max. 0.1 milli-Tesla

Material:

Top / bottom: 100% polyester

Manufacturer:

MGG Elektro GmbH
Steinstraße 27
DE-40210 Düsseldorf
GERMANY

IMPORTANT INSTRUCTIONS – KEEP FOR FUTURE REFERENCE!



Important safety instructions



WARNING! Failure to observe the following instructions can cause personal injury or property damage (electric shock, burns, fire). The following safety instructions and hazard warnings are not only intended to protect your own health and the health of others, but also to prevent damage to the heating pad.

Please observe these safety instructions and pass on this operating manual together with the heating pad.



SCALDING HAZARD!

This heating pad may not be used by persons insensitive to heat and other persons in need of protection who do not respond to overheating (e.g. diabetics, persons with skin changes caused by illness or scarred skin areas in the application area, after using

- analgesics or alcohol). There is a risk of receiving skin burns.
-  **⚠ WARNING!** This heating pad may not be used for very young children (0–3 years), as they are unable to react to overheating. There is a risk of receiving skin burns.
- This heating pad may not be used by young children (3–8 years) unless the control unit was set by a parent or a supervising person and the child was adequately instructed on the safe use of the heating pad. There otherwise is a risk of burns.
- This heating pad may be used by older children age 8 and up, and persons with diminished physical, sensory or mental capacities or lacking experience and knowledge when supervised and instructed on the safe use of the heating pad and understand the associated risks.
- Children must be supervised to prevent them from playing with the heating pad. There is a risk of injury.
- Children must not perform clean or maintain the product without supervision. There is a risk of injury.
- This heating pad is not intended for hospital or commercial use. This poses a risk of injuries and/or damage to the heating pad.
-  **⚠ WARNING!** Do not insert needles or pointed objects into the heating pad. There is a risk of electric shock.
-  **⚠ WARNING!** Do not switch on the heating pad whilst folded or pushed together. The heating pad may otherwise be damaged.
- Do not use when wet! Otherwise there is a risk of electric shock.
- This heating pad may only be operated together with the control unit specified on the label. The heating pad may otherwise be damaged.
- The electric and magnetic fields emitted by this heating pad could potentially interfere with the functionality of your pacemaker. However, the levels are far below the permissible limits: electric field strength: max. 5000V/m, magnetic field strength: max. 80 A/m, magnetic flux density: max. 0.1 milli-Tesla. Therefore please consult your physician and the manufacturer of your pacemaker before using this heating pad.

- Do not pull, twist or kink the cables. The heating pad may otherwise be damaged.
- Frequently check the heating pad for wear or damage. If signs thereof are detected, the heating pad was used improperly or will no longer heat up, it must first be inspected by the manufacturer before being switched on again.
- If the power cord of the heating pad is damaged, it must be replaced by the manufacturer or its service department, or a similarly qualified person, to avoid hazards.
- With the heating pad switched on, never
 - place objects on it (e.g. suitcases or clothes baskets),
 - place a heating source such as a hot-water bottle, heating pad or similar items on it. The heating pad may otherwise be damaged.
- The electronic components inside the control unit will heat up whilst operating the heating pad. For this reason, the control unit must not be covered or be lying on the heating pad during operation. This poses a risk of injuries and/or damage to the heating pad.
- Always observe the information on start-up, cleaning and care, and storage.
- If you have additional questions on using our products, please contact our Customer Service Department.

● Safety system

Note: The heating pad is equipped with a safety system. The electronic sensor technology prevents the entire surface of the heating pad from overheating by automatically switching off in the event of a fault. If the safety system switches the heating pad off automatically due to a fault, then the function display 2 on the control unit 1 is no longer illuminated, even if the heating pad is switched on.

- Please note that, for safety reasons, the heating pad must not be used after a fault and must be returned to the service address indicated.
- Under no circumstances should you connect the defective heating pad to another switch of the same type. This would also result in a permanent shutdown by the safety system in the switch.

● Special features

-  This heating pad has been provided with an especially soft and hygienic velour fabric. The textiles used in this heating pad meet the strict human ecological requirements of Oeko-Tex Standard 100, as verified by the German Hohenstein Research Institute.

● Start-up

Note: The heating pad may smell of plastic the first time you use it, but this will disappear after a short period of time.

- To begin, first connect the control unit **1** to the heating pad with the plug-in connector **3** (see fig. B).
- Position the heating pad on your back so that the fastener for the neck section is in the throat area.
- Then close the fastener.
- Then adjust the length of the belt around your stomach and fit the two ends of the connector together (see Fig. C) to fasten the belt.
- To open the belt, press the two catches on the connector at the same time (see Fig. C).

● Switching on / off / Selecting the temperature

Switching on:

- Set the control unit **1** to 1, 2, 3, 4, 5 or 6 to switch on the heating pad.
Note: The function display **2** illuminates after the heating pad is switched on.
Note: This heating pad features rapid heating, which allows it to heat up within the first 10 minutes of operation.

Switching off:

- Set the control unit **1** to 0 to switch off the heating pad.
Note: The operating display **2** will switch off.

Selecting the temperature:

- Just before using the heating pad, set it to the highest temperature setting (setting 6). This will cause the heating pad to warm up quickly.
- When using the heating pad for several hours, set it to the lowest temperature setting (setting 1).

⚠ WARNING! When operating the heating pad for several hours,

we commend setting the control unit **1** to the lowest setting to prevent overheating and potential burns to the part of the body heat is applied to.

● Temperature levels

- Set the required temperature level on the control unit **1** (see fig. A).

Level 0: off
Level 1: minimum heat
Level 2-5: customised heat
Level 6: maximum heat

● Automatic switch-off

Note: The heating pad switches itself off automatically after about 90 minutes. The function display **2** then starts to flash.

- Then select the setting 0 and after about 5 seconds, reset the heating pad to the desired temperature setting to switch it on again.

If the heating pad is no longer used after the timer expires:

- switch off the heating pad (setting 0),
- unplug from the socket,
- disconnect the plug-in connection **3**, i.e. the control unit **1**, from the heating pad.

● Cleaning and care

-  **⚠ WARNING! DANGER TO LIFE BY ELECTRIC SHOCK!** Always remove the mains plug from the socket and the plug-in connector **3** with the control unit **1** from the heating pad (see fig. B) before cleaning the heating pad. Otherwise there is a risk of electric shock.

- Use a dry, lint-free cloth for control unit **1** cleaning and care.

-  **RISK OF DAMAGE TO THE PRODUCT OR PROPERTY!** Never immerse the control unit **1** in water or other liquids. It may otherwise be damaged.

- If the heating pad is slightly soiled, use a dampened cloth and a little liquid mild detergent, if necessary.

-  **RISK OF DAMAGE TO THE PRODUCT OR PROPERTY!** Do not use chemical cleaning or scouring agents to clean the heating pad and control unit **1**. The heating pad and control unit **1** may otherwise be damaged.

-  The heating pad is machine-washable. Set the washing machine at an extra washing cycle for delicate items at 30 °C.

- For ecological reasons, please only wash the heating pad together with other textiles. Use a mild laundry detergent according to the manufacturer's instructions.
- Please note that frequent washing will cause wear to the heating pad. It should therefore be washed no more than max. 10 times in a washing machine throughout its useful life.

-  **RISK OF DAMAGE TO THE PRODUCT OR PROPERTY!** Please note that the heating pad may not be dry-cleaned, bleached, wrung out, dried mechanically, mangled or ironed. The heating pad may otherwise be damaged.

-  Do not use bleach. Do not use any cleaning agents containing bleach (such as heavy duty detergents).

-  Do not dry in a tumble dryer.

-  Do not iron.

-  Do not dry-clean.

- Reshape the still damp heating pad to the original size immediately after washing, and dry flat, spread on a clothes drying rack.

-  **RISK OF DAMAGE TO THE PRODUCT OR PROPERTY!** Do not hang the heating pad up to dry with pegs or similar. The heating pad may otherwise be damaged.

-  **DANGER OF ELECTRIC SHOCK!** Do not reconnect the control unit **1** to the heating pad until the plug-in connector **3** and the heating pad are completely dry. Otherwise there is a risk of electric shock.

-  **DANGER OF ELECTRIC SHOCK! RISK OF PROPERTY DAMAGE!** Do not under any circumstances switch the heating pad on to dry. Otherwise there is a risk of electric shock.

● Storage

-  **RISK OF DAMAGE TO THE PRODUCT OR PROPERTY!** Let the heating pad cool before putting it away. The heating pad may otherwise be damaged.

-  **RISK OF DAMAGE TO THE PRODUCT OR PROPERTY!** To prevent the heating pad from becoming sharply creased, do not store other objects on top of the heating pad. The heating pad may otherwise be damaged.

- If you do not intend to use the heating pad for any length of time, store it in the original packaging in a dry environment and without weighing it down. Disconnect the plug-in connection **3**, i.e. the control unit **1**, from the heating pad to do so.

● Disposal

The packaging is made entirely of recyclable materials, which you may dispose of at local recycling facilities.



Observe the marking of the packaging materials for waste separation, which are marked with abbreviations (a) and numbers (b) with following meaning: 1-7: plastics/20-22: paper and fibre-board/80-98: composite materials.



To help protect the environment, please dispose of the product properly when it has reached the end of its useful life and not in the household waste. Information on collection points and their opening hours can be obtained from your local authority.



Contact your local refuse disposal authority for more details of how to dispose of your worn-out product.

● Warranty/Service centre

We provide a 3-year warranty from the date of purchase for defects in material and manufacture of the heating pad.

The warranty does not cover:

- Damage from improper use.
- Wear parts.
- Damage caused by the customer.
- If the device has been opened by an unauthorised repair shop.

This warranty does not affect the customer's legal rights. The customer must provide proof of purchase in order for any warranty claims within the warranty period to be honoured. Warranty claims must be filed with MGG Elektro GmbH, Düsseldorf, Germany within 3 years from the date of purchase.

In the event of a claim, please contact our Service Department listed below:

Service Hotline (toll-free):



☎ **0800 93 10 319**
(Mon-Fri: 8 am-6 pm)
✉ **service-uk@mgg-elektro.de**



☎ **1800 93 92 35**
(Mon-Fri: 8 am-6 pm)
✉ **service-ie@mgg-elektro.de**

If we ask you to return the defective heating pad, please send it to the following address:

NU Service GmbH
Lessingstraße 10b
DE-89231 Neu-Ulm
GERMANY

IAN 315234

















● Declaration of conformity CE

This heating pad complies with the requirements of the relevant European and national guidelines.

This is confirmed by the CE mark.

The relevant declarations are held by the manufacturer.

Légende des pictogrammes utilisés	Page 24
Introduction	Page 24
Utilisation conforme	Page 24
Descriptif des pièces	Page 25
Contenu de la livraison.....	Page 25
Caractéristiques techniques.....	Page 25
Instructions de sécurité importantes	Page 25
Système de sécurité	Page 28
Caractéristiques particulières	Page 28
Mise en service	Page 28
Activation / désactivation / sélection de la température.....	Page 28
Niveaux de température	Page 29
Arrêt automatique	Page 29
Nettoyage et entretien	Page 29
Rangement	Page 30
Mise au rebut	Page 30
Garantie / Service	Page 30
Déclaration de conformité	Page 31

Légende des pictogrammes utilisés			
	Lisez les instructions !		Ne pas utiliser plié ou froissé !
V 	Volt (tension alternative)		Attention au choc électrique ! Danger de mort !
Hz	Hertz (fréquence de réseau)		Ne pas blanchir.
W	Watt (puissance active)		Ne pas sécher au sèche-linge.
	Classe de protection II		Ne pas repasser.
	Respectez les avertissements et les consignes de sécurité !		Ne pas nettoyer à sec.
	Ne convient pas pour les enfants de moins de 3 ans !		Le coussin chauffant peut se laver en machine. Sélectionnez le programme de lavage pour linge très délicat à 30 °C.
	Ne pas insérer d'épingles !		Éliminer l'emballage et le coussin chauffant dans le respect de l'environnement !
	Les textiles utilisés pour ce coussin chauffant sont conformes aux spécifications écologiques humaines strictes de la norme Oeko-Tex 100, ainsi que le confirme l'institut de recherche Hohenstein.		Emballage du produit à partir de matières recyclées

Coussin chauffant dos et nuque

● Introduction



Avant la mise en service et la première utilisation, veuillez vous familiariser avec le coussin chauffant. À cet effet, lisez attentivement le mode d'emploi ci-dessous et les consignes de sécurité. N'utilisez le coussin chauffant que conformément aux instructions et dans les domaines d'application spécifiés. Conservez soigneusement cette mode d'emploi. En cas de transfert du coussin chauffant à une autre personne, remettez-lui également tous les documents.

● Utilisation conforme

Ce coussin chauffant permet la diffusion de chaleur sur le corps humain. Il permet de chauffer de manière ciblée dans la coussin chauffant. Ce coussin chauffant n'est pas conçu pour être utilisé en milieu hospitalier ni pour un usage professionnel ou commercial. Ne l'utilisez pas pour réchauffer des nourrissons, des enfants en bas âge, des personnes insensibles à la chaleur ou dépendantes des autres et ni d'animaux non plus. Toute autre utilisation que celle décrite auparavant ou toute modification du coussin chauffant est interdite et peut se traduire par des blessures et/ou endommager le coussin chauffant. Le fabricant

décline toute responsabilité en cas de dommages résultant d'un usage non conforme à l'usage prévu.

● Descriptif des pièces

- 1 Commande (voir fig. A)
- 2 Témoin de fonctionnement (voir fig. A)
- 3 Accouplement à fiche (voir fig. B)

● Contenu de la livraison

Dès le déballage, contrôler la livraison pour s'assurer qu'elle est complète et que le coussin chauffant est en parfait état.

- 1 coussin chauffant dos et nuque
- 1 élément de commande / fiche d'accouplement
- 1 mode d'emploi

● Caractéristiques techniques

Modèle :	SRNH 100 H5
Type :	P10N
Tension d'alimentation :	220-240 V / 50-60 Hz
Puissance absorbée :	100W
Dimensions :	env. 62 x 41 cm
Classe de protection :	II / 
Intensité du champ électrique :	max. 5000 V/m
Intensité du champ magnétique :	max. 80 A/m
Densité du flux magnétique :	max. 0,1 millitesla

Matière :

Face supérieure /	
face inférieure :	100% polyester

Fabricant :

MGG Elektro GmbH
Steinstraße 27
DE-40210 Düsseldorf
ALLEMAGNE

INSTRUCTIONS IMPORTANTES - À CONSERVER POUR UN USAGE ULTÉRIEUR !



Instructions de sécurité importantes

⚠ AVERTISSEMENT ! Le non-respect des consignes suivantes peut provoquer des dommages corporels et matériels (électrocution, brûlure de la peau, incendie). Les consignes de sécurité et de danger suivantes servent non seulement à la protection de la santé propre ou de



la santé de tiers mais aussi à la protection du coussin chauffant. C'est la raison pour laquelle il est important de veiller à ces consignes de sécurité et de remettre cette mode d'emploi si l'article est donné à une autre personne.

- **⚠ RISQUE DE BRÛLURES !** N'utilisez pas ce coussin chauffant sur des personnes dépendantes, des

enfants en bas âge ou des personnes sensibles à la chaleur (p. ex. les diabétiques, les personnes souffrant de lésions cutanées pathologiques ou portant des cicatrices dans la zone d'application du coussin chauffant, après la prise d'antalgiques ou la consommation d'alcool). Il existe un risque de brûlures cutanées.

-  **AVERTISSEMENT !** Ce coussin chauffant ne doit pas être utilisé par des enfants en bas âge (0 à 3 ans), car ceux-ci ne peuvent pas réagir à une surchauffe de l'appareil. Il existe un risque de brûlures cutanées.
- Ce coussin chauffant ne doit pas être utilisé par de petits enfants (3 à 8 ans), sauf si la commande a été préréglée par les parents ou un adulte chargé de sa surveillance ou si l'enfant a été suffisamment instruit sur l'utilisation sécuritaire de ce coussin chauffant. Dans le cas contraire, il existe un risque de brûlure cutanée.
- Cet appareil peut être utilisé par des enfants de 8 ans et plus ainsi que par des personnes avec des capacités physiques, psychiques ou sensorielles limitées ou manquant d'expérience ou

déconnaissance s'ils sont surveillés ou s'ils ont été instruits de l'utilisation de l'appareil de manière sûre et comprennent les risques découlant de son utilisation.

- Les enfants doivent être surveillés afin qu'ils ne jouent pas avec cet appareil. Risque de blessures.
- Le nettoyage et la maintenance domestique de l'appareil ne doit pas être effectué par un enfant sans surveillance. Risque de blessures.
- Ce coussin chauffant n'est pas conçu pour être utilisé en milieu hospitalier ni pour un usage professionnel ou commercial. Ceci peut causer des blessures et/ou des endommagements du coussin chauffant.
-  **AVERTISSEMENT !** Ne pas enfoncer d'aiguilles, d'épingles ou d'objets pointus dans le coussin chauffant. Risque d'électrocution !
-  **AVERTISSEMENT !** Ne pas mettre le coussin chauffant en marche lorsqu'il est plié ou froissé. Cela risquerait d'endommager le coussin chauffant.
- Eviter de faire des faux plis.

- Ne doit pas être utilisé lorsqu'il est mouillé! Sinon, il y a risque d'électrocution.
 - Utiliser le coussin chauffant uniquement en association avec la commande indiquée sur l'étiquette du coussin chauffant. Cela risquerait d'endommager le coussin chauffant.
 - Sous certaines circonstances, les champs électriques et magnétiques émis par ce coussin chauffant peuvent affecter le fonctionnement de votre stimulateur cardiaque. Ces champs sont toutefois largement inférieurs aux valeurs limites : intensité du champ électrique : 5000 V/m max., intensité du champ magnétique : 80 A/m max., densité du flux magnétique : 0,1 millitesla max. Le cas échéant, consultez votre médecin et le fabricant de votre stimulateur cardiaque avant d'utiliser ce coussin chauffant.
 - Veillez à ne pas tirer sur les cordons, les tourner ni les plier. Cela risquerait d'endommager le coussin chauffant.
 - Contrôlez fréquemment le coussin chauffant afin de détecter s'il présente des signes d'usure ou d'endommagement. En présence de tels signes ou d'utilisation
- incorrecte du coussin chauffant, il convient de la retourner au commerçant avant toute réutilisation.
- Si le câble secteur de ce coussin chauffant est endommagé, il doit être remplacé par le fabricant, son service après-vente ou une personne possédant une qualification similaire, afin de prévenir toute mise en danger.
 - Lorsque le coussin chauffant est en état de marche, ne pas
 - posez aucun objet (par ex. une valise ou un panier à linge) dessus,
 - ne pas poser de source de chaleur telle qu'une bouillotte ou autre objet semblable sur le coussin chauffant. Cela risquerait d'endommager le coussin chauffant.
 - L'organe électronique se trouvant dans l'élément de commande du coussin chauffant se réchauffe lors de l'utilisation. De ce fait, la commande ne doit jamais être recouverte ou être placée sur le coussin chauffant lorsque celui-ci est en marche. Ceci peut causer des blessures et/ou des endommagements du coussin chauffant.
 - Veuillez absolument observer les indications concernant la mise

en marche, le nettoyage et le rangement.

- Si vous avez des questions supplémentaire concernant l'utilisation de nos appareils, n'hésitez pas à vous adresser à notre service après-vente.

● Système de sécurité

Remarque : le coussin chauffant est équipé d'un système de sécurité. Sa technique de détecteur électronique empêche la surchauffe sur l'ensemble de la surface grâce à un arrêt automatique en cas de dysfonctionnement.

Si le système de sécurité déclenche un arrêt automatique du coussin chauffant en raison d'un dysfonctionnement, le témoin de fonctionnement [2] de la commande [1] s'éteint, même si le coussin chauffant est allumé.

- Tenir compte du fait qu'après une panne, le coussin chauffant ne peut plus être utilisé pour des raisons de sécurité et qu'il doit être envoyé à l'adresse SAV indiquée.
- Ne raccordez en aucun cas le coussin chauffant défectueux avec un autre commutateur du même type. Cela entraînerait également une coupure finale par le système de sécurité situé dans le commutateur.

● Caractéristiques particulières

-  Ce coussin chauffant est doté d'un velours particulièrement doux et hygiénique. Les textiles utilisés pour ce coussin chauffant sont conformes aux spécifications écologiques humaines élevées du standard Oeko-Tex 100, comme le confirme l'institut de recherche Hohenstein.

● Mise en service

Remarque : Lors de la première utilisation, le coussin chauffant peut émettre une odeur de plastique qui disparaît rapidement.

- Pour la mise en service, commencer par raccorder la commande [1] au coussin chauffant en branchant l'accouplement à fiche [3] (voir fig. B).
- Positionnez le coussin chauffant sur le dos, de sorte que la fermeture autoagrippante de la partie nucale se trouve au niveau du cou.
- Ensuite, fermez d'abord la fermeture autoagrippante.
- Adaptez la longueur de la ceinture ventrale selon les besoins et enclenchez les deux extrémités du connecteur (voir fig. C) pour le fermer.
- Pour ouvrir le connecteur, appuyez simultanément sur les fermetures (voir fig. C).

● Activation / désactivation / sélection de la température

Mise en marche :

- Sur la commande [1], régler le niveau 1, 2, 3, 4, 5 ou 6 pour allumer le coussin chauffant.

Remarque : Après l'activation du coussin chauffant, le témoin de fonctionnement [2] s'allume.

Remarque : Ce coussin chauffant dispose d'un chauffage rapide qui permet une mise en température rapide en l'espace de 10 minutes.

Arrêt :

- Sur la commande [1], régler le niveau 0 pour éteindre le coussin chauffant.

Remarque : Le témoin de fonctionnement [2] s'éteint.

Sélection de la température :

- Peu avant l'utilisation, réglez le niveau de température le plus haut (niveau 6). Vous pourrez ainsi obtenir une mise en température plus rapide.
- En cas d'utilisation pendant plusieurs heures, réglez le niveau de température le plus bas (niveau 1).

⚠ AVERTISSEMENT ! Si le coussin chauffant est en état de marche pendant plusieurs heures, nous vous recommandons de régler la commande [1] sur la température la plus basse, pour éviter un surchauffage de la partie du corps chauffée et par conséquent, pour éviter une brûlure cutanée.

● Niveaux de température

- À l'aide de la commande [1], réglez le niveau de température voulu (voir fig. A).

Niveau 0 : éteint
 Niveau 1 : température minimale
 Niveau 2 à 5 : température souhaitée
 Niveau 6 : température maximale

● Arrêt automatique



Remarque : Le coussin chauffant s'arrête automatiquement au bout d'env. 90 minutes. Le témoin de fonctionnement [2] se met ensuite à clignoter.

- Pour remettre le coussin chauffant en marche, sélectionnez tout d'abord le niveau 0, puis, au bout d'env. 5 secondes, le niveau de température voulu.

Si vous ne voulez plus utiliser le coussin chauffant après l'arrêt minuté :

- éteignez le coussin chauffant (niveau 0),
- débranchez la fiche secteur de la prise de courant,
- débrancher la fiche d'accouplement [3] et ainsi l'élément de commande [1] du coussin chauffant.

● Nettoyage et entretien

- **⚠ AVERTISSEMENT ! DANGER DE MORT PAR CHOC ÉLECTRIQUE !** Avant de nettoyer le coussin chauffant, débrancher toujours la fiche secteur de la prise de courant, ainsi que l'accouplement à fiche [3] pour débrancher la commande [1] du coussin chauffant (voir fig. B). Sinon, il y a risque d'électrocution.
 - Utiliser un chiffon sec et anti effilochant pour le nettoyage et l'entretien de la commande [1].
- **⚠ RISQUE DE DÉGÂTS MATÉRIELS !** Ne plongez jamais la commande [1] dans l'eau ni dans d'autres liquides. Sinon, vous risquez de l'endommager.
 - Utilisez un chiffon légèrement humide et éventuellement un peu de liquide vaisselle doux pour éliminer les salissures légères.
- **⚠ RISQUE DE DÉGÂTS MATÉRIELS !** N'utilisez pas de détergent chimique ou abrasifs pour nettoyer le coussin chauffant et la commande [1]. Autrement, cela risquerait d'endommager le coussin chauffant et la commande [1].
 -  Le coussin chauffant peut se laver en machine. Sélectionnez le programme de lavage pour linge très délicat à 30 °C.
 - Pour des raisons écologiques, ne laver le coussin chauffant qu'avec d'autres textiles. Utilisez une lessive basse température et la dose indiquée par le fabricant.
 - Tenir compte du fait qu'un lavage trop fréquent nuit au coussin chauffant. C'est pourquoi il est déconseillé de laver le coussin chauffant plus de 10 fois en machine tout au long de sa durée de vie.
- **⚠ RISQUE DE DÉGÂTS MATÉRIELS !** Tenez compte du fait que le coussin chauffant ne doit jamais être nettoyé à sec, blanchi, essoré, séché en machine, ni amidonné ou repassé. Cela risquerait d'endommager le coussin chauffant.
 -  Ne pas blanchir. N'utilisez pas de lessive blanchissante (par ex. les lessives universelles).

□  Ne pas sécher au sèche-linge.

□  Ne pas repasser.

□  Ne pas nettoyer à sec.

■ Après le lavage, étalez le coussin chauffant encore humide selon sa forme originale et posez-le à plat sur un étendoir pour le faire sécher.

■ **RISQUE DE DÉGÂTS MATÉRIELS !**
 N'utilisez pas de pinces à linge ou similaires pour faire sécher le coussin chauffant. Cela risquerait d'endommager le coussin chauffant.

■ **RISQUE DE CHOC ÉLECTRIQUE !**
 Ne rebrancher la commande **1** au coussin chauffant que lorsque l'accouplement à fiche **3** et le coussin chauffant sont entièrement secs. Sinon, il y a risque d'électrocution.

■ **RISQUE DE CHOC ÉLECTRIQUE !
 RISQUE DE DOMMAGE MATÉRIEL !** N'allumer en aucun cas le coussin chauffant pour le sécher. Sinon, il y a risque d'électrocution.

● Rangement

■ **RISQUE DE DÉGÂTS MATÉRIELS !**
 Laisser refroidir le coussin chauffant avant de le plier et de le ranger. Cela risquerait d'endommager le coussin chauffant.

■ **RISQUE DE DÉGÂTS MATÉRIELS !**
 Ne posez pas d'objet sur le coussin chauffant rangé pour éviter les faux plis. Cela risquerait d'endommager le coussin chauffant.

□ Ranger l'article correctement dans l'emballage d'origine dans un environnement sec et sans charge s'il n'est pas utilisé pendant une période prolongée. Débrancher à cet effet la fiche d'accouplement **3** et l'élément de commande **1** du coussin chauffant.

● Mise au rebut

L'emballage se compose de matières recyclables pouvant être mises au rebut dans les déchetteries locales.



Veillez respecter l'identification des matériaux d'emballage pour le tri sélectif, ils sont identifiés avec des abréviations (a) et des chiffres (b) ayant la signification suivante : 1-7 : plastiques / 20-22 : papiers et cartons / 80-98 : matériaux composite.



Conformément à la directive européenne relative aux appareils électriques et électroniques usés et leur application dans les législations nationales, les appareils électriques usés doivent être collectés séparément et faire l'objet d'un recyclage respectueux de l'environnement.



Votre mairie ou votre municipalité vous renseigneront sur les possibilités de mise au rebut des produits usagés.

● Garantie / Service

Ce coussin chauffant dispose d'une garantie de 3 ans à partir de la date d'achat pour vice matériel et de fabrication.

La garantie ne s'applique pas :

- Dans le cas de dommages provenant d'une utilisation non conforme.
- Aux pièces d'usure.
- En cas de faute propre du client.
- Dès lors que l'appareil a été ouvert par un atelier non autorisé.

La présente garantie n'altère aucunement les droits de garantie légaux. Afin d'invoquer un recours en garantie pendant la période de garantie, le client est tenu de produire une preuve d'achat. La garantie est valable pour une durée de 3 ans, à compter de la date d'achat du produit, et est à faire valoir

auprès du service client de la société MGG Elektro GmbH, Düsseldorf, Allemagne.

En cas de réclamations, veuillez vous adresser à notre service client mentionné ci-dessous :

Service d'assistance téléphonique (gratuit) :

FR

☎ **080 53 400 06**

(lu. – ve: 8–18 horloge)

✉ **service-f@mgg-elektro.de**

BE

☎ **0800 70 611 (lu. – ve: 8–18 horloge)**

✉ **service-be@mgg-elektro.de**

Si nous vous prions de nous renvoyer le coussin chauffant défectueux, ce dernier est à expédier à l'adresse suivante :

NU Service GmbH
Lessingstraße 10b
DE-89231 Neu-Ulm
ALLEMAGNE

IAN 315234















● Déclaration de conformité CE

Ce coussin chauffant est conforme aux exigences des directives européennes et nationales applicables.

Le marquage CE en est l'indicateur.

Les déclarations correspondantes sont disponibles auprès du fabricant.

Legenda van de gebruikte pictogrammen	Pagina 34
Inleiding	Pagina 34
Correct gebruik	Pagina 34
Beschrijving van de onderdelen.....	Pagina 35
Omvang van de levering.....	Pagina 35
Technische gegevens	Pagina 35
Belangrijke veiligheidsinstructies	Pagina 35
Veiligheidssysteem	Pagina 38
Bijzondere eigenschappen	Pagina 38
Ingebruikname	Pagina 38
In-/ uitschakelen / temperatuur selecteren.....	Pagina 38
Temperatuurstanden	Pagina 39
Automatische uitschakeling	Pagina 39
Reiniging en onderhoud	Pagina 39
Bewaren	Pagina 40
Afvoer	Pagina 40
Garantie / Service	Pagina 40
Verklaring van conformiteit	Pagina 41

Legenda van de gebruikte pictogrammen			
	Instructies lezen!		Niet gebruiken in opgevouwen of in elkaar geschoven toestand!
V ~	Volt (wisselspanning)		Let op voor elektrische schokken! Levensgevaar!
Hz	Hertz (frequentie)		Niet bleken.
W	Watt (werkelijk vermogen)		Niet in de wasdroger drogen.
	Beschermingsklasse II		Niet strijken.
	Waarschuwings- en veiligheidsinstructies in acht nemen!		Niet chemisch reinigen.
	Niet voor kleine kinderen van 0-3 jaar!		Dit warmtekussen kan in de wasmachine worden gewassen. Stel de wasmachine in op extra fijne was op 30 °C.
	Geen naalden insteken!		Voer de verpakking en het warmtekussen af op milieuvriendelijke wijze!
	De voor dit warmtekussen gebruikte textielsoorten voldoen aan de hoge humaan-ecologische eisen van de Oeko-Tex standaard 100 zoals aangegeven door het Duitse onderzoeksinstituut Hohenstein.		Verpakking van gerecycled materiaal

Warmtekussen voor rug en nek

Inleiding



Maak u vóór de eerste ingebruikname vertrouwd met het warmtekussen. Lees daarvoor de volgende gebruiksaanwijzing en de belangrijke veiligheidsinstructies zorgvuldig door. Gebruik het warmtekussen alléén op de beschreven manier en alleen voor de vermelde toepassingsgebieden. Bewaar deze gebruiksaanwijzing goed. Wanneer u het warmtekussen doorgeeft aan derden, geef dan ook alle documenten door.

● Correct gebruik

Dit warmtekussen is bedoeld om het menselijk lichaam te verwarmen. U kunt hiermee doelgericht warmte rondom de warmtekussen voor rug en nek gebruiken. Dit warmtekussen is niet geschikt voor gebruik in ziekenhuizen of voor commercieel gebruik. Het is niet toegestaan om zuigelingen, kleine kinderen, warmteongevoelige of hulpeloze personen en kleine dieren met het kussen te verwarmen. Een ander gebruik dan tevoren beschreven of een verandering aan het warmtekussen is niet toegestaan en kan tot letsel en/of beschadigingen aan het warmtekussen leiden. De fabrikant is niet aansprakelijk voor schade die terug te voeren is op ondoelmatig gebruik.

● Beschrijving van de onderdelen

- 1 Bedieningsdeel (zie afb. A)
- 2 Functie-indicator (zie afb. A)
- 3 Steekkoppeling (zie afb. B)

● Omvang van de levering

Controleer de levering direct na het uitpakken op volledigheid en optimale staat van het warmtekussen.

- 1 warmtekussen voor rug en nek
- 1 bedieningselement / steekkoppeling
- 1 gebruiksaanwijzing

● Technische gegevens

Model: SRNH 100 H5
Type: P10N

Spanningsvoorzorging: 220-240V / 50-60 Hz
Opgenomen vermogen: 100 W
Afmetingen: ca. 62 x 41 cm
Beschermingsklasse: II/□
Elektrische veldsterkte: max. 5000V/m
Magnetische veldsterkte: max. 80 A/m
Magnetische fluxdichtheid: max. 0,1 millitesla

Materiaal:

Bovenkant / onderkant: 100% polyester

Fabrikant:

MGG Elektro GmbH
Steinstraße 27
DE-40210 Düsseldorf
DUITSLAND

BELANGRIJKE INSTRUCTIES – BEWAREN VOOR LATER GEBRUIK!



Belangrijke veiligheidsinstructies

⚠ WAARSCHUWING! Het negeren van de onderstaande instructies kan persoonlijk letsel of materiële schade (elektrische schok, brandwonden, brand) veroorzaken. De volgende veiligheids- en gevareninstructies zijn niet alleen voor uw eigen veiligheid c.q. de veiligheid van derden, maar ook ter bescherming van het warmtekussen. Neem

daarom deze veiligheidsinstructies in acht en overhandig de gebruiksaanwijzing wanneer u het warmtekussen doorgeeft.

■ **⚠ GEVAAR VOOR BRANDWONDEN!**

Dit warmtekussen mag niet door personen worden gebruikt, die ongevoelig zijn voor hitte en door andere hulpbehoevende personen, die niet op een oververhitting kunnen reageren (bijv. diabetici, personen met huidveranderingen

die door een ziekte worden veroorzaakt of die littekens hebben in het toepassingsgebied, na het innemen van pijnstillende medicijnen of alcohol). Er bestaat gevaar op brandwonden.



⚠ WAARSCHUWING!

Dit warmtekussen mag niet bij zeer jonge kinderen (0-3 jaar) worden gebruikt, omdat zij niet op oververhitting kunnen reageren. Er bestaat gevaar op brandwonden.

■ Dit warmtekussen mag niet door jonge kinderen (3-8 jaar) worden gebruikt, tenzij het bedienings-element door een ouder of een toezichtspersoon werd ingesteld en het kind voldoende instructies heeft gekregen, over hoe het het kussen veilig gebruikt. Anders bestaat het gevaar op brandwonden.

■ Dit warmtekussen kan door oudere kinderen vanaf 8 alsook personen met verminderde fysieke, sensorische of mentale vaardigheden of een gebrek aan ervaring en kennis worden gebruikt, als zij onder toezicht staan en geïnstrueerd werden met betrekking tot het veilige gebruik van het warmtekussen en de hieruit voortvloeiende gevaren begrijpen.

■ Kinderen dienen in de gaten te worden gehouden, zodat ze niet met het warmtekussen spelen. Er is kans op letsel.

■ Reiniging en onderhoud mogen niet door kinderen zonder toezicht worden uitgevoerd. Er is kans op letsel.

■ Dit warmtekussen is niet geschikt voor gebruik in ziekenhuizen of voor commercieel gebruik. Er bestaat gevaar op letsel en/of beschadigingen van het warmtekussen.



⚠ WAARSCHUWING!

Steek geen naalden of andere scherpe voorwerpen in het warmtekussen. Er is kans op een elektrische schok.



⚠ WAARSCHUWING!

Schakel het warmtekussen niet in opgevouwen of samengeschoven toestand in. Anders kan het warmtekussen beschadigd raken.

■ Niet nat gebruiken! Anders bestaat gevaar voor elektrische schokken.

■ Dit warmtekussen mag alleen in combinatie met het op het etiket aangegeven bedieningselement

worden gebruikt. Anders kan het warmtekussen beschadigd raken.

- De van dit warmtekussen uitgaande elektrische en magnetische velden kunnen de werking van uw pacemaker eventueel belemmeren. Ze liggen echter ver onder de grenswaarden: elektrische veldsterkte: max. 5000V/m, magnetische veldsterkte: max. 80 A/m, magnetische fluxdichtheid: max. 0,1 millitesla. Neem daarom contact op met uw arts en de fabrikant van uw pacemaker voordat u dit warmtekussen gebruikt.
- Niet aan de kabels trekken, draaien of knikken. Anders kan het warmtekussen beschadigd raken.
- Dit warmtekussen dient regelmatig op tekenen van slijtage of beschadigingen gecontroleerd te worden. Mocht u dergelijke tekenen constateren, het warmtekussen niet correct werd gebruikt of als het niet meer warm wordt, moet het voor het hernieuwd inschakelen eerst door de fabrikant worden gecontroleerd.
- Als de stroomkabel van dit warmtekussen is beschadigd, moet het door de fabrikant of diens klantenservice of een soortgelijke gekwalificeerde persoon

worden vervangen om gevaren te vermijden.

- Terwijl het warmtekussen is ingeschakeld, mag
 - er geen voorwerp (bijv. koffer of wasmand) op worden geplaatst,
 - er geen warmtebron zoals een kruik, warmtekussen of iets dergelijks op worden geplaatst. Anders kan het warmtekussen beschadigd raken.
- De elektronische componenten en het bedieningselement worden warm tijdens het gebruik van het warmtekussen. Het bedieningselement mag daarom niet worden afgedekt of op het warmtekussen liggen, wanneer dit in gebruik is. Er bestaat gevaar op letsel en/of beschadigingen van het warmtekussen.
- Neem per sé de instructies voor de ingebruikname, voor de reiniging en onderhoud en voor het opbergen in acht.
- Mocht u nog vragen hebben over het gebruik van onze apparaten, kunt u alstublieft contact opnemen met onze klantenservice.

● Veiligheidssysteem

Opmerking: Het warmtekussen is uitgerust met een veiligheidssysteem. De elektronische sensortechniek voorkomt een oververhitting van het warmtekussen over het hele oppervlak door middel van een automatische uitschakeling in geval van een storing. Wordt het warmtekussen door een fout automatisch uitgeschakeld door het veiligheidssysteem, dan brandt de functie-indicator **[2]** op het bedienings-element **[1]** ook in de ingeschakelde toestand van het warmtekussen niet meer.

- Let op dat het warmtekussen na een storing om veiligheidsredenen niet meer mag worden gebruikt en naar het vermelde serviceadres moet worden opgestuurd.
- Verbind in geen geval het defecte warmtekussen met een andere schakelaar van hetzelfde type. Dit zal eveneens leiden tot een definitieve uitschakeling door het veiligheidssysteem in de schakelaar.

● Bijzondere eigenschappen

-  Dit warmtekussen is met een bijzonder zacht en hygiënisch velours uitgerust. De voor dit warmtekussen gebruikte textielsoorten voldoen aan de hoge humaan-ecologische eisen van de Oeko-Tex standaard 100 zoals aangetoond door het Duitse onderzoeksinstituut Hohenstein.

● Ingebruikname

Opmerking: Bij het eerste gebruik van het warmtekussen kan zich een kunststof geur ontwikkelen, die echter na korte tijd verdwijnt.

- Verbind voor het in gebruik nemen eerst het bedieningsdeel **[1]** met het warmtekussen, als u de steek koppeling **[3]** samenvoegt (zie afb. B).
- Plaats het verwarmingskussen zo op de rug dat de klittebandsluiting van het nekgedeelte in het gedeelte van de hals zit.
- Sluit daarna eerst de klittebandsluiting.

- Pas dan de lengte van de buikriem apart aan en voeg de beide uiteinden van de steekverbinders in elkaar (zie afb. C) om hem te sluiten.
- Druk voor het openen van de steekverbinders gelijktijdig op de regelaars (zie afb. C).

● In-/uitschakelen / temperatuur selecteren

Inschakelen:

- Zet op het bedieningselement **[1]** de stand op 1, 2, 3, 4, 5 of 6 om het kussen in te schakelen.

Opmerking: Na het inschakelen van het warmtekussen brandt de functie-indicator **[2]**.

Opmerking: Dit warmtekussen beschikt over een snelverwarming voor een snelle verwarming binnen de eerste 10 minuten.

Uitschakelen:

- Zet op het bedieningselement **[1]** de stand op 0 om het kussen uit te schakelen.

Opmerking: De functie-indicator **[2]** brandt niet meer.

Temperatuur instellen:

- Stel kort voor gebruik de hoogste temperatuurstand (stand 6) in. Zo wordt het warmtekussen snel verwarmd.
- Stel voor een gebruik dat meerdere uren duurt de laagste temperatuurstand in (stand 1).

⚠ WAARSCHUWING! Als het warmtekussen gedurende meerdere uren wordt gebruikt, raden wij aan, de laagste temperatuur op het bedieningselement **[1]** in te stellen, om een oververhitting van het verwarmde lichaamsdeel en als gevolg hiervan eventuele brandwonden te vermijden.

● Temperatuurstanden

- Stel met behulp van het bedieningselement **1** de gewenste temperatuurstand in (zie afb. A).

Stand 0: uit

Stand 1: minimale warmte

Stand 2-5: individuele warmte

Stand 6: maximale warmte

● Automatische uitschakeling

Opmerking: Het warmtekussen wordt na ca. 90 minuten automatisch uitgeschakeld. De functie-indicator **2** begint daarna te knipperen.

- Kies eerst de stand 0 en na ca. 5 seconden de gewenste temperatuurstand om het warmtekussen weer in te schakelen.

Als u het warmtekussen na de tijduitschakeling niet meer wilt gebruiken:

- schakel het warmtekussen uit (stand 0),
- trek de stekker uit het stopcontact,
- haal de steekkoppeling **3** uit elkaar en zodoende het bedieningselement **1** van het warmtekussen.

● Reiniging en onderhoud

-  **WAARSCHUWING! LEVENSGEVAAR DOOR ELEKTRISCHE SCHOKKEN!** Trek voor de

reiniging van het warmtekussen steeds de stekker uit het stopcontact en verwijder de steekkoppeling **3** en daarmee het bedieningselement **1** van het warmtekussen (zie afb. B). Anders bestaat gevaar voor elektrische schokken.

- Gebruik voor de reiniging en het onderhoud van het bedieningselement **1** een droge, pluisvrije doek.

-  **GEVAAR VOOR MATERIËLE SCHADE!** Dompel het bedieningselement **1** nooit onder in water of andere vloeistoffen. Anders kan het beschadigd worden.

- Gebruik bij lichte verontreinigingen van het warmtekussen een licht vochtige doek en eventueel een beetje vloeibaar wasmiddel voor fijne was.

-  **GEVAAR VOOR MATERIËLE SCHADE!** Gebruik voor de reiniging van het warmtekussen en het bedieningselement **1** geen chemisch reinigingsmiddel of schuurmiddel. Anders kunnen het warmtekussen en het bedieningselement **1** beschadigd raken.

-  Het warmtekussen kan in de wasmachine worden wassen. Stel de wasmachine op een extra fijne was op 30 °C in.

- Was het warmtekussen uit ecologisch oogpunt alleen samen met ander textiel. Gebruik een fijnwasmiddel en doseer volgens de aanwijzingen van de fabrikant.

- Houd er rekening mee, dat het warmtekussen door al te vaak wassen slijt. Het warmtekussen mag daarom tijdens de complete levensduur maximaal 10 keer in de wasmachine worden gewassen.

-  **GEVAAR VOOR MATERIËLE SCHADE!** Let op dat het warmtekussen niet chemisch gereinigd, niet gebleekt, uitgewrongen, machinaal gedroogd, gemengd of gestreken mag worden. Anders kan het warmtekussen beschadigd raken.

-  Niet bleken. Gebruik ook geen bleekmiddelhoudende wasmiddelen (zoals bijv. wasmiddel voor alle temperaturen).

-  Niet in de wasdroger drogen.

-  Niet strijken.

-  Niet chemisch reinigen.

- Trek direct na het wassen het nog vochtige warmtekussen in model en laat het vlak liggend op een een wasrek drogen.

-  **GEVAAR VOOR MATERIËLE SCHADE!** Bevestig het warmtekussen niet met wasknijpers of iets dergelijks om het te laten drogen. Anders kan het warmtekussen beschadigd raken.
-  **GEVAAR VOOR ELEKTRISCHE SCHOKKEN!** Verbind het bedieningselement **1** pas weer met het warmtekussen, als de steekkoppeling **3** en het warmtekussen volledig droog zijn. Anders bestaat gevaar voor elektrische schokken.
-  **GEVAAR VOOR ELEKTRISCHE SCHOKKEN! GEVAAR VOOR MATERIËLE SCHADE!** Schakel het warmtekussen in géén geval in om het te drogen. Anders bestaat gevaar voor elektrische schokken.

● Bewaren

-  **GEVAAR VOOR MATERIËLE SCHADE!** Laat het warmtekussen goed afkoelen voordat u het opbergt. Anders kan het warmtekussen beschadigd raken.
-  **GEVAAR VOOR MATERIËLE SCHADE!** Leg tijdens de opslag geen voorwerpen op het warmtekussen om te vermijden dat het warmtekussen scherp geknikt wordt. Anders kan het warmtekussen beschadigd raken.
- Bewaar het warmtekussen wanneer u het gedurende een langere periode niet gebruikt in de originele verpakking op een droge plaats en zonder er iets op te leggen. Verbreek hiervoor de steekkoppeling **3** en zodoende het bedieningselement **1** van het warmtekussen.

● Afvoer

De verpakking bestaat uit milieuvriendelijke grondstoffen die u via de plaatselijke recyclingcontainers kunt afvoeren.



Neem de aanduiding van de verpakkingsmaterialen voor de afvalscheiding in acht. Deze zijn gemarkeerd met de afkortingen (a) en een cijfers (b) met de volgende betekenis: 1-7: kunststoffen / 20-22: papier en vezelplaten / 80-98: composietmaterialen.



Gooi het afgedankte product omwille van het milieu niet weg via het huisvuil, maar geef het af bij het daarvoor bestemde depot of het gemeentelijke milieupark. Over afgifteplaatsen en hun openingstijden kunt u zich bij uw aangewezen instantie informeren.



Informatie over de mogelijkheden om het uitgediende product na gebruik te verwijderen, verstrekt uw gemeentelijke overheid.

● Garantie / Service

We verlenen 3 jaar garantie vanaf koopdatum voor materiaal- en fabricagefouten van het warmtekussen.

De garantie geldt niet:

- In geval van schade die terug te voeren is op ondeskundig gebruik.
- Voor aan slijtage onderhevige onderdelen.
- Door eigen toedoen van de klant.
- Zodra het apparaat werd geopend door een niet geautoriseerde werkplaats.

De wettelijke garantieverlening voor de klant blijft onaangetaast. Voor garantieclaims binnen de garantietermijn dient de klant het bewijs van aankoop te leveren. De garantie moet binnen een periode van 3 jaar vanaf koopdatum geclaimd worden bij MGG Elektro GmbH, Düsseldorf, Duitsland.

**Neem in geval van een reclamatie
contact op met onze service:**

Service hotline (gratis):

NL

☎ **0800 54 30 543**
(ma. – fr.: 8–18 klok)

✉ **service-nl@mgg-elektro.de**

BE

☎ **0800 70 611 (ma. – fr.: 8–18 klok)**

✉ **service-be@mgg-elektro.de**

Als wij u vragen, het defecte warmtekussen op te sturen, kunt u het product naar het volgend adres opsturen:

NU Service GmbH
Lessingstraße 10b
DE-89231 Neu-Ulm
DUITSLAND

IAN 315234

















● Verklaring van conformiteit CE

Het warmtekussen voldoet aan de eisen die gelden voor Europese en nationale richtlijnen.

Dit wordt bevestigd door het CE-keurmerk.

Desbetreffende verklaringen liggen ter inzage bij de fabrikant.

Legenda zastosowanych piktogramów	Strona 44
Instrukcja	Strona 44
Użycie zgodne z przeznaczeniem.....	Strona 44
Opis części.....	Strona 45
Zawartość.....	Strona 45
Dane techniczne.....	Strona 45
Istotne wskazówki dotyczące bezpieczeństwa	Strona 45
System bezpieczeństwa	Strona 48
Szczególne właściwości	Strona 48
Uruchomienie	Strona 48
Włączanie / wyłączenie / wybór temperatury.....	Strona 48
Poziomy temperatury.....	Strona 49
Automatyczne wyłączenie.....	Strona 49
Czyszczenie i pielęgnacja	Strona 49
Przechowywanie	Strona 50
Utylizacja	Strona 50
Gwarancja / Serwis	Strona 51
Deklaracja zgodności	Strona 51

Legenda zastosowanych piktogramów			
	Należy przeczytać instrukcję!		Nie używać produktu złożonego lub zwiniętego!
	Wolt (napięcie przemienne)		Ostrzeżenie o możliwości porażenia prądem! Zagrożenie życia!
Hz	Herc (częstotliwość)		Nie wybielać.
W	Watt (moc czynna)		Nie suszyć w suszarce bębnowej.
	Klasa ochrony II		Nie prasować.
	Należy przestrzegać ostrzeżeń i wskazówek bezpieczeństwa!		Nie czyścić chemicznie.
	Nie dla małych dzieci w wieku 0-3 lat!		Poduszkę elektryczną można prać w pralce. Pralkę należy ustawić na program do prania delikatnych tkanin w temperaturze 30°C.
	Nie wbijać igieł!		Opakowanie i poduszkę elektryczną zutylizować w sposób przyjazny dla środowiska!
	Zgodnie z ekspertyzą Instytutu Badawczego Hohenstein tekstylia zastosowane w niniejszej poduszce elektrycznej spełniają wysokie wymagania humano-ekologiczne normy Oeko-Tex Standard 100.		Opakowanie z materiału pochodzącego z recyklingu

Poduszka elektryczna na kark i plecy

● Instrukcja



Przed uruchomieniem i pierwszym zastosowaniem należy zapoznać się z poduszką elektryczną. W tym celu należy uważnie przeczytać niniejszą instrukcję obsługi oraz ważne wskazówki dotyczące bezpieczeństwa. Poduszkę elektryczną należy używać wyłącznie zgodnie z opisem i przeznaczeniem. Niniejszą instrukcję obsługi należy zachować. W przypadku przekazania poduszki elektrycznej osobom trzecim należy przekazać im także całą dokumentację.

● Użycie zgodne z przeznaczeniem

Poduszka elektryczna przeznaczona jest do ogrzewania ciała ludzkiego. Pozwala ona na docelowe stosowanie ciepła w obrębie pleców/karku. Poduszka elektryczna nie jest przeznaczona do stosowania w szpitalach ani do celów komercyjnych. W szczególności nie należy ogrzewać nią niemowląt, małych dzieci, osób niewrażliwych na ciepło lub niesamodzielnych oraz zwierząt. Zastosowanie inne niż opisane powyżej lub dokonywanie zmiany w poduszce elektrycznej jest niedozwolone i może prowadzić do obrażeń ciała i/lub uszkodzenia poduszki elektrycznej. Za szkody, których przyczyną jest

użytkowanie sprzeczne z przeznaczeniem, producent nie przejmuje żadnej odpowiedzialności.

● Opis części

- 1 Panel obsługi (patrz rys. A)
- 2 Wyświetlacz funkcji (patrz rys. A)
- 3 Złącze wtykowe (patrz rys. B)

● Zawartość

Bezpośrednio po rozpakowaniu należy sprawdzić, czy zestaw jest kompletny oraz czy poduszka elektryczna jest w nienagannym stanie.

- 1 poduszka elektryczna na kark i plecy
- 1 panel obsługi/złącze wtykowe
- 1 instrukcja obsługi

● Dane techniczne

Model:	SRNH 100 H5
Typ:	P10N
Zasilanie:	220–240V / 50–60Hz
Pobór mocy:	100W
Wymiary:	ok. 62 x 41 cm
Klasa ochrony:	II / □
natężenie pola elektrycznego:	maks. 5000V / m
natężenie pola magnetycznego:	maks. 80 A / m
indukcja magnetyczna:	maks. 0,1 militesli

Materiał:

Strona wierzchnia/
spodnia: 100% poliester

Producent:

MGG Elektro GmbH
Steinstraße 27
DE-40210 Düsseldorf
GERMANY

WAŻNE WSKAZÓWKI – ZACHOWAĆ W CELU PÓŹNIEJSZEGO ZASTOSOWANIA!



Istotne wskazówki dotyczące bezpieczeństwa

⚠ OSTRZEŻENIE! Nieprzestrzeganie poniższych wskazówek może prowadzić do szkód osobowych lub rzeczowych (porażenie prądem, poparzenie skóry, pożar). Poniższe wskazówki dotyczące bezpieczeństwa i zagrożeń służą nie tylko ochronie zdrowia

użytkownika tudzież osób trzecich, ale również zabezpieczeniu poduszki elektrycznej. Z tego względu należy przestrzegać wskazówek dotyczących bezpieczeństwa, a przekazując poduszkę elektryczną innej osobie, dołączyć niniejszą instrukcję obsługi.



NIEBEZPIECZEŃSTWO POPARZENIA!

Ta poduszka elektryczna nie może być używana przez osoby,

które nie odczuwają gorąca i inne osoby wymagające opieki, które nie mogą zareagować na przegrzanie (np. diabetycy, osoby z chorobowymi zmianami skórnymi lub częściami ciała pokrytymi bliznami w zakresie zastosowania, po przyjęciu leków przeciwbólowych lub alkoholu). Istnieje niebezpieczeństwo wystąpienia oparzeń skóry.



⚠ OSTRZEŻENIE!

■ Ta poduszka elektryczna nie może być używana przez bardzo małe dzieci (0-3 lat), ponieważ nie mogą one zareagować na przegrzanie. Istnieje niebezpieczeństwo wystąpienia oparzeń skóry.

■ Poduszka elektryczna nie może być używana przez dzieci (3-8 lat), chyba że panel obsługi został wcześniej ustawiony przez rodzica lub opiekuna, a dziecko zostało wystarczająco pouczone, jak go bezpiecznie obsługiwać. W innym razie istnieje niebezpieczeństwo powstania oparzeń skóry.

■ Poduszka elektryczna może być używana przez dzieci od lat 8 oraz przez osoby z obniżonymi zdolnościami fizycznymi, sensorycznymi lub mentalnymi lub

brakiem doświadczenia i/lub wiedzy, jeśli pozostają pod nadzorem lub zostały pouczone w kwestii bezpiecznego użycia poduszki elektrycznej i rozumieją wynikające z niego zagrożenia.

■ Należy dopilnować, by dzieci nie bawiły się poduszką elektryczną. Istnieje niebezpieczeństwo odniesienia obrażeń.

■ Czyszczenie i konserwacja nie mogą być wykonywane przez dzieci bez nadzoru. Istnieje niebezpieczeństwo odniesienia obrażeń.

■ Poduszka elektryczna nie jest przeznaczona do stosowania w szpitalach ani do celów komercyjnych. Grozi to obrażeniami ciała i/lub uszkodzeniem poduszki elektrycznej.



⚠ OSTRZEŻENIE!

■ Nie wbijać igieł lub ostrych przedmiotów w poduszkę elektryczną. Istnieje niebezpieczeństwo porażenia prądem elektrycznym.



⚠ OSTRZEŻENIE!

■ Nie włączać poduszki elektrycznej w stanie złożonym lub zwiniętym. W innym razie grozi to uszkodzeniem poduszki elektrycznej.

- Nie używać w razie zamoczenia! W przeciwnym razie może dojść do porażenia prądem elektrycznym.
- Poduszka elektryczna może być używana wyłącznie z panelem obsługi podanym na etykiecie. W innym razie grozi to uszkodzeniem poduszki elektrycznej.
- Wytwarzane przez poduszkę elektryczną pole elektryczne i magnetyczne może ewentualnie zakłócać działanie rozrusznika serca. Ich wartości są jednak znacznie niższe od wartości granicznych: natężenie pola elektrycznego to: maks. 5000 V/m, natężenie pola magnetycznego: maks. 80 A/m, indukcja magnetyczna: maks. 0,1 militesli. W związku z tym przed użyciem poduszki elektrycznej prosimy skonsultować się z lekarzem i producentem rozrusznika serca.
- Nie wolno ciągnąć za przewody, skręcać ich ani mocno zginać. W innym razie grozi to uszkodzeniem poduszki elektrycznej.
- Należy regularnie sprawdzać poduszkę elektryczną pod kątem zużycia i uszkodzeń. Jeśli wystąpią takie oznaki, poduszka elektryczna nie była używana właściwie lub już się nie nagrzewa, przed ponownym włączeniem powinna najpierw zostać sprawdzona przez producenta.
- Jeśli kabel zasilający poduszki elektrycznej ulegnie uszkodzeniu, należy zlecić jego wymianę producentowi lub jego obsługę klienta bądź osobie o podobnych kwalifikacjach w celu uniknięcia zagrożeń.
- Kiedy poduszka elektryczna jest włączona, nie wolno
 - kłaść na nią żadnych przedmiotów (np. walizki albo kosza na bieliznę),
 - kłaść na nią źródła ciepła jak termofor, poduszka elektryczna i tym podobne. W innym razie grozi to uszkodzeniem poduszki elektrycznej.
- Elementy elektroniczne w panelu obsługi nagrzewają się podczas użytkowania poduszki elektrycznej. Dlatego też nie wolno zakrywać panelu obsługi lub kłaść go na poduszcze elektrycznej, gdy jest ona włączona. Grozi to obrażeniami ciała i/lub uszkodzeniem poduszki elektrycznej.
- Należy bezwzględnie przestrzegać wskazówek dotyczących uruchamiania, czyszczenia i pielęgnacji oraz przechowywania.

- W razie dodatkowych pytań odnośnie zastosowania naszych urządzeń prosimy zwrócić się do naszego serwisu klienta.

● System bezpieczeństwa

Wskazówka: Poduszka elektryczna jest wyposażona w system bezpieczeństwa. Czujniki elektroniczne zapobiegają przegrzaniu się poduszki elektrycznej na całej jej powierzchni poprzez automatyczne wyłączenie w razie wykrycia błędu.

Jeżeli w przypadku wykrycia błędu dojdzie do automatycznego wyłączenia poduszki elektrycznej przez system bezpieczeństwa, wyświetlacz funkcji [2] na panelu obsługi [1] nie będzie świecił się również wtedy, gdy poduszka będzie włączona.

- Należy pamiętać o tym, że ze względów bezpieczeństwa poduszki elektrycznej po wystąpieniu błędu nie wolno już używać i że musi ona zostać wysłana na podany adres serwisowy.
- Pod żadnym pozorem nie wolno podłączać uszkodzonej poduszki z innym przetłacznikiem takiego samego typu. To również doprowadziłoby do końcowego wyłączenia się poprzez system bezpieczeństwa w przetłaczniku.

● Szczególne właściwości

-  Ta poduszka elektryczna wyposażona jest w wyjątkowo delikatny i higieniczny welur. Zgodnie z ekspertyzą Instytutu Badawczego Hohenstein tekstylnia zastosowane w niniejszej poduszce elektrycznej spełniają wysokie wymagania humanoekologiczne normy Oeko-Tex Standard 100.

● Uruchomienie

Wskazówka: Przy pierwszym użyciu poduszka elektryczna może wydzieląć zapach tworzywa sztucznego, który po krótkim czasie zanika.

- Przed uruchomieniem należy połączyć panel obsługi [1] z poduszką elektryczną za pomocą złącza wtykowego [3] (patrz rys. B).
- Umieścić poduszkę elektryczną na plecach tak, aby rzep części przylegającej do karku znajdował się w okolicy szyi.
- Następnie najpierw zapiąć rzep.
- Dopasować indywidualnie długość pasa na brzuchu i zapiąć go poprzez połączenie obu końców złącza (patrz rys. C).
- W celu odpięcia nacisnąć jednocześnie oba skrzydełka złącza (patrz rys. C).

● Włączanie / wyłączenie / wybór temperatury

Włączanie:

- W celu włączenia poduszki elektrycznej ustawić na panelu obsługi [1] poziom 1, 2, 3, 4, 5 lub 6.
Wskazówka: Po włączeniu poduszki elektrycznej zapala się wyświetlacz funkcji [2].
Wskazówka: Poduszka wyposażona jest w funkcję szybkiego nagrzewania, aktywną przez pierwszych 10 minut.

Wyłączenie:

- W celu wyłączenia poduszki elektrycznej ustawić na panelu obsługi [1] poziom 0.
Wskazówka: Wyświetlacz funkcji [2] zgaśnie.

Wybór temperatury:

- Bezpośrednio przed użyciem należy na krótko ustawić najwyższy poziom temperatury (poziom 6). Tym sposobem można uzyskać szybkie nagrzewanie.
- W przypadku stosowania przez kilka godzin, należy ustawić najniższy poziom temperatury (poziom 1).

⚠ OSTRZEŻENIE! Jeśli poduszka elektryczna jest użytkowana przez wiele godzin, zalecamy ustawienie niższej temperatury na panelu obsługi [1], w celu uniknięcia

przegrzania ciała i w rezultacie ewentualnego poparzenia skóry lub udaru ciepłego.

● Poziomy temperatury

- Za pomocą panelu obsługi [1] ustawić żądany poziom temperatury (zob. rys. A).

Stopień 0:	wył.
Stopień 1:	minimalne ciepło
Stopień 2-5:	indywidualnie dobrane ciepło
Stopień 6:	maksymalne ciepło

● Automatyczne wyłączenie

Wskazówka: Poduszka elektryczna wyłącza się automatycznie po upływie ok. 90 minut. Wyświetlacz funkcji [2] zaczyna po tym czasie migać.

- Należy najpierw wybrać pozycję 0, a po upływie ok. 5 sekund wymagany poziom temperatury, aby ponownie włączyć poduszkę elektryczną.





Wyłączyć poduszkę elektryczną, jeżeli po automatycznym wyłączeniu nie będzie dłużej używana:



- należy wyłączyć poduszkę elektryczną (poziom 0),
- wyjąć wtyczkę z gniazdka sieciowego,
- odłączyć złącze wtykowe [3], a tym samym panel obsługi [1] od poduszki elektrycznej.

● Czyszczenie i pielęgnacja

-  **OSTRZEŻENIE! NIEBEZPIECZEŃSTWO UTRATY ŻYCIA WSKUTEK PORAŻENIA PRĄDEM ELEKTRYCZNYM!** Przed rozpoczęciem czyszczenia poduszki elektrycznej należy zawsze wyjąć wtyczkę z gniazdka oraz odłączyć złącze wtykowe [3], a tym samym panel obsługi [1] od poduszki (patrz rys. B). W

przeciwnym razie może dojść do porażenia prądem elektrycznym.

- Do czyszczenia i pielęgnacji panelu obsługi [1] należy używać suchej, niestrzępiącej się szmatki.
-  **NIEBEZPIECZEŃSTWO POWSTANIA SZKÓD MATERIALNYCH!** Panelu obsługi [1] nie wolno zanurzać w wodzie lub innych cieczach. W innym razie istnieje ryzyko jego uszkodzenia.
- W razie lekkiego zabrudzenia poduszki elektrycznej należy użyć nawilżonej szmatki i ewentualnie niewielkiej ilości środka do prania delikatnych tkanin.
-  **NIEBEZPIECZEŃSTWO POWSTANIA SZKÓD MATERIALNYCH!** Do czyszczenia poduszki elektrycznej oraz panelu obsługi [1] nie należy używać chemicznych środków czyszczących ani środków do szorowania. W innym razie grozi to uszkodzeniem poduszki elektrycznej i panelu obsługi [1].
-  Poduszka elektryczna nadaje się do prania w pralce. Pralkę należy ustawić na program do prania delikatnych tkanin w temperaturze 30 °C.
- Ze względów ekologicznych należy prać poduszkę elektryczną razem z innymi tekstyliami. Należy używać delikatnego środka piorącego, dozuując go zgodnie z zaleceniami producenta.
- Należy pamiętać, że częste pranie poduszki powoduje jej przyspieszone zużycie. Z tego względu poduszka elektryczna powinna być prana w pralce maks. 10 razy w całym okresie jej użytkowania.
-  **NIEBEZPIECZEŃSTWO POWSTANIA SZKÓD MATERIALNYCH!** Należy pamiętać, że poduszki elektrycznej nie wolno czyścić chemicznie, wybielać, wyżyłać, suszyć maszynowo, maglować ani prasować. W innym razie grozi to uszkodzeniem poduszki elektrycznej.
-  Nie wybielać. Nie używać również proszków zawierających środki wybielające (np. uniwersalnych proszków do prania).

-  Nie suszyć w suszarce bębnowej.
-  Nie prasować.
-  Nie czyścić chemicznie.
- Mokrą poduszkę elektryczną należy rozciągnąć do pierwotnego kształtu i rozmiaru, a następnie pozostawić rozłożoną płasko na suszarce aż do całkowitego wyschnięcia.



NIEBEZPIECZEŃSTWO POWSTANIA SZKÓD MATERIALNYCH!

W celu wysuszenia poduszki elektrycznej nie należy jej wieszać za pomocą klamerki do prania lub podobnych akcesoriów. W innym razie grozi to uszkodzeniem poduszki elektrycznej.



NIEBEZPIECZEŃSTWO PORAZENIA PRĄDEM ELEKTRYCZNYM!

Panel obsługi [1] należy połączyć z poduszką elektryczną dopiero wtedy, gdy złącze wtykowe [3] oraz poduszka elektryczna są całkowicie suche. W przeciwnym razie może dojść do porażenia prądem elektrycznym.



NIEBEZPIECZEŃSTWO PORAZENIA PRĄDEM ELEKTRYCZNYM! NIEBEZPIECZEŃSTWO POWSTANIA SZKÓD MATERIALNYCH!

W żadnym wypadku nie należy włączać poduszki elektrycznej w celu jej wysuszenia. W przeciwnym razie może dojść do porażenia prądem elektrycznym.

● Przechowywanie



NIEBEZPIECZEŃSTWO POWSTANIA SZKÓD MATERIALNYCH!

Przed schowaniem poduszki elektrycznej należy odczekać, aż się ochłodzi. W innym razie grozi to uszkodzeniem poduszki elektrycznej.



NIEBEZPIECZEŃSTWO POWSTANIA SZKÓD MATERIALNYCH!

- Podczas przechowywania nie kłaść na poduszkę elektryczną jakichkolwiek przedmiotów w celu zapobiegnięcia jej nadmiernemu zaginaniu. W innym razie grozi to uszkodzeniem poduszki elektrycznej.
- Jeżeli poduszka elektryczna nie będzie używana przez dłuższy czas, należy ją przechowywać w oryginalnym opakowaniu, w suchym miejscu i bez obciążenia. W tym celu należy odłączyć złącze wtykowe [3], a tym samym panel obsługi [1] od poduszki elektrycznej.

● Utylizacja

Opakowanie wykonane jest z materiałów przyjaznych dla środowiska, które można przekazać do utylizacji w lokalnym punkcie przetwarzania surowców wtórnych.



Przy segregowaniu odpadów prosimy zwrócić uwagę na oznakowanie materiałów opakowaniowych, oznaczone są one skrótami (a) i numerami (b) o następującym znaczeniu: 1–7: Tworzywa sztuczne / 20–22: Papier i tektura / 80–98: Materiały kompozytowe.



Z uwagi na ochronę środowiska nie wyrzucać urządzenia po zakończeniu eksploatacji do odpadów domowych, lecz prawidłowo zutylizować. Informacji o punktach zbiorczych i ich godzinach otwarcia udziela odpowiedni urząd.



Informacji na temat możliwości utylizacji wyeksploatowanego produktu udziela urząd gminy lub miasta.

● Gwarancja / Serwis

Na wady materiałowe i produkcyjne poduszki elektrycznej udzielamy 3-letniej gwarancji liczonej od daty zakupu.

Gwarancja nie obejmuje:

- Szkód, które wynikają z niewłaściwej obsługi.
- Części zużywalnych.
- Skutków zaniedbań ze strony klienta.
- O ile urządzenie nie zostało otworzone przez nieautoryzowany warsztat.

Gwarancja nie narusza ustawowych gwarancji przysługujących klientowi. Zgłaszając reklamację gwarancyjną w trakcie okresu gwarancyjnego, klient powinien przedłożyć dowód zakupu poduszka elektryczna. Roszczeń gwarancyjnych można dochodzić w ciągu 3 lat od daty zakupu wobec MGG Elektro GmbH, Düsseldorf, Niemcy.

W razie reklamacji proszę skontaktować się z naszym serwisem:

Gorąca linia serwisowa (bezpłatna):

PL

☎ **800 70 7009 (pn-piąt: godz. 8-18)**

✉ **service-pl@mgg-elektro.de**

Jeśli zażądamy od Państwa przesłania wadliwej poduszki elektrycznej, należy przestać produkt na następujący adres:

NU Service GmbH
Lessingstraße 10b
DE-89231 Neu-Ulm
NIEMCY

IAN 315234

















● Deklaracja zgodności CE

Niniejsza poduszka elektryczna spełnia wymagania obowiązujących dyrektyw europejskich i przepisów krajowych.

Zostało to potwierdzone znakiem CE.

Odpowiednie deklaracje przechowuje producent.

Vysvětlení použitých piktogramů	Strana 54
Úvod	Strana 54
Použití ke stanovenému účelu.....	Strana 54
Popis dílů	Strana 55
Obsah dodávky	Strana 55
Technické údaje	Strana 55
Důležitá bezpečnostní upozornění	Strana 55
Bezpečnostní systém	Strana 57
Zvláštní vlastnosti	Strana 57
Uvedení do provozu	Strana 58
Zapínání / vypínání / volba teploty	Strana 58
Stupně teploty	Strana 58
Automatické vypnutí.....	Strana 58
Čistění a ošetřování	Strana 58
Skladování	Strana 59
Zlikvidování	Strana 59
Záruka / Servis	Strana 60
Prohlášení o shodě	Strana 60

Vysvětlení použitých piktogramů			
	Přečtěte si pokyny!		Nepoužívejte ji složenou nebo shrnutou!
V 	Volt (střídavé napětí)		Pozor na úraz elektrickým proudem! Nebezpečí ohrožení života!
Hz	Hertz (kmitočet)		Nebělit.
W	Watt (činný výkon)		Nesušte v sušičce prádla.
	Ochranná třída II		Nežehlete.
	Dbejte na výstrahy a řiďte se bezpečnostními pokyny!		Nečistěte chemicky.
	Nevhodné pro malé děti do 3 let!		Vyhřívací polštář lze prát v pračce. Nastavte pračku na extra šetrný prací program 30 °C.
	Nevpichujte jehly!		Obal a vyhřívací polštář ekologicky zlikvidujte!
	Textilie použité u tohoto vyhřívacího polštáře splňují vysoké humánní ekologické požadavky standardu Oeko-Tex 100, jak bylo prokázáno ve Výzkumném ústavu Hohenstein.		Obal z recyklovaného materiálu

Elektrická zahřívací dečka

● Úvod



Před prvním uvedením do provozu a prvním použitím se seznámte s vyhřívacím polštářem. K tomu si pozorně přečtěte následující návod k obsluze a důležité bezpečnostní pokyny. Používejte vyhřívací polštář jen popisovaným způsobem a pouze pro uvedené oblasti použití. Tento návod k obsluze dobře uložte. V případě předání vyhřívacího polštáře třetí osobě předejte všechny podklady.

● Použití ke stanovenému účelu

Tento vyhřívací polštář je určen k vyhřívání lidského těla. Můžete s ním cíleně zahřívát ramena. Tento vyhřívací polštář není určen pro použití v nemocnicích nebo pro komerční použití. Nesmí se jím ohřívat zejména kojenci, malé děti, na teplo citlivé nebo bezmocné osoby a zvířata. Kterékoli jiné použití než předtím popsané použití nebo změna na vyhřívací polštáři nejsou přípustné a mohou vést k poraněním a/ nebo poškozením vyhřívacího polštáře. Za škody způsobené použitím k nestanovenému účelu nepřevzme výrobce záruku.

● Popis dílů

- 1 Ovládací díl (viz obr. A)
- 2 Funkční displej (viz obr. A)
- 3 Zástrčná spojka (viz obr. B)

● Obsah dodávky

Bezprostředně po vybalení vždy zkontrolujte úplnost rozsahu dodávky a bezvadný stav vyhřívacího polštáře.

- 1 elektrický vyhřívací polštář zad a šíje
- 1 ovládací díl / zástrčná spojka
- 1 návod k obsluze

● Technické údaje

Model:	SRNH 100 H5
Typ:	P10N
Napájecí napětí:	220–240V / 50–60Hz

Příkon:	100 W
Rozměry:	cca 62 x 41 cm
Ochranná třída:	II / 
Intenzita elektrického pole:	max. 5000V / m
Intenzita magnetického pole:	max. 80 A / m
Magnetická indukce:	max. 0,1 militesla

Materiál:

Vrchní/spodní strana: 100% polyester

Výrobce:

MGG Elektro GmbH
Steinstrasse 27
DE-40210 Düsseldorf
NĚMECKO

DŮLEŽITÉ POKYNY – USCHOVAT PRO POZDĚJŠÍ POUŽITÍ!



Důležitá bezpečnostní upozornění

! **VÝSTRAHA!** Nedodržování následujících pokynů může způsobit poškození osob nebo věcí (úraz elektrickým proudem, popálení pokožky, požár). Následující bezpečnostní pokyny a upozornění na nebezpečí neslouží jen k ochraně vašeho zdraví, popř. zdraví třetí osoby, nýbrž i k ochraně vyhřívacího polštáře.

Dbejte proto na tyto bezpečnostní pokyny a přeďte tento návod při předání výrobku třetí osobě.



NEBEZPEČÍ POPÁLENÍ!

Tento vyhřívací polštář nesmí používat osoby ne citlivé vůči teplotním změnám ani jiné osoby potřebující ochranu a nemohou reagovat na přehřátí (např. diabetici, osoby s pokožkou změněnou nemocí nebo se zjizvenými částmi pokožky na místě

použití, po užití léků proti bolestem nebo alkoholu). Hrozí nebezpečí popálení kůže.

-  **! VÝSTRAHA!** Tento vyhřívací polštář se nesmí používat pro velmi malé děti (do 3 let), protože nemohou reagovat na přehřátí. Hrozí nebezpečí popálení kůže.
- Tento vyhřívací polštář nesmí používat děti (3–8 let) ledaže, přednastaví ovládací díl jeden z rodičů nebo dohlížející osoba anebo jestliže bylo dítě dostatečně poučeno, jak vyhřívací polštář bezpečně používat. Jinak hrozí nebezpečí popálení pokožky.
- Tento vyhřívací polštář mohou používat děti starší osmi let, osoby se sníženými fyzickými, smyslovými nebo duševními schopnostmi nebo s nedostatečnými zkušenostmi a znalostmi, jestliže budou pod dohledem nebo byly poučeny o bezpečném používání vyhřívacího polštáře a chápou nebezpečí, která z jeho používání vyplývají.
- Děti musí být pod dohledem, aby si s vyhřívacím polštářem nehrály. Hrozí nebezpečí poranění.
- Děti nesmí provádět čištění a údržbu bez dohledu. Hrozí nebezpečí poranění.

- Tento vyhřívací polštář není určen pro použití v nemocnicích nebo pro komerční použití. Hrozí zranění nebo poškození vyhřívacího polštáře.

-  **! VÝSTRAHA!** Do vyhřívacího polštáře nebudete jehlami nebo jinými špičatými předměty. Hrozí nebezpečí úrazu elektrickým proudem.

-  **! VÝSTRAHA!** Nezapínejte složený nebo shrnutý vyhřívací polštář. Jinak se vyhřívací polštář může poškodit.

- Nepoužívat mokrý! Jinak hrozí nebezpečí úrazu elektrickým proudem.
- Vyhřívací polštář se smí používat jen s ovládací jednotkou zobrazenou na etiketě. Jinak se vyhřívací polštář může poškodit.
- Elektrická a magnetická pole tvořená tímto vyhřívacím polštářem mohou za určitých okolností rušit funkci Vašeho kardiostimulátoru. Nacházejí se však daleko pod mezními hodnotami: intenzita elektrického pole: max. 5000 V/m, intenzita magnetického pole: max. 80 A/m magnetická indukce: max. 0,1 militesla. Před použitím vyhřívacího polštáře

konzultujte Vašeho lékaře a výrobce Vašeho kardiostimulátoru.

- Netahejte za vodiče, netočte je ani neohýbejte v ostrém úhlu. Jinak se vyhřívací polštář může poškodit.
- Tento vyhřívací polštář se musí často kontrolovat, jestli nevykazuje známky opotřebení nebo poškození. Jestliže je znatelné, že byl polštář neodborně použitý nebo se vůbec nezahřívá, musí se nechat před novým zapnutím zkontrolovat výrobcem.
- Jestliže je poškozený přívodní kabel vyhřívacího polštáře, musí ho výrobce, jeho zákaznický servis nebo jiná podobně kvalifikovaná osoba vyměnit, aby se zabránilo ohrožením.
- Na zapnutý vyhřívací polštář se nesmí pokládat
 - žádný předmět (např. kufr nebo koš na prádlo),
 - žádný zdroj tepla, jako např. zahřívací láhev, vyhřívání polštářek nebo jiné podobné předměty. Jinak se vyhřívací polštář může poškodit.
- Elektronické díly uvnitř ovládací jednotky se při používání polštáře zahřívají. Proto se nesmí ovládací jednotka ničím zakrývat nebo odkládat na vyhřívací polštář.

Hrozí zranění nebo poškození vyhřívacího polštáře.

- Bezpodmínečně dbejte na pokyny k uvádění do provozu, čištění, ošetřování a skladování.
- Jestliže máte ještě otázky související s použitím našich přístrojů, obraťte se na náš zákaznický servis.

● Bezpečnostní systém

Upozornění: Vyhřívací polštář je vybaven bezpečnostním systémem. Jeho elektronická senzorová technika zabráňuje přehřátí vyhřívacího polštáře na celé ploše automatickým odpojením v případě chyby. Nastane-li na základě chyby automatické odpojení vyhřívacího polštáře bezpečnostním systémem, tak už ani v zapnutém stavu vyhřívacího polštáře nesvítí funkční displej [2] na ovládacím dílu [1].

- Mějte laskavě na paměti, že nelze vyhřívací polštář v případě chyby z bezpečnostních důvodů už více použít a musí se zaslat na udanou adresu servisu.
- V žádném případě nepřipojujte vadný ohřívací polštář k jinému vypínači stejného typu. To by rovněž vedlo ke konečnému vypnutí bezpečnostním systémem ve vypínači.

● Zvláštní vlastnosti

-  Tento ohřívací polštář je vybaven obzvlášť měkkým a hygienickým velurem. Textilie použité u tohoto ohřívacího polštáře vyhovují vysokým humánním ekologickým požadavkům standardu Oeko-Tex 100, jak bylo prokázáno Výzkumným ústavem Hohenstein.

● Uvedení do provozu

Upozornění: Při prvním použití může vyhřívavý polštář vyvinout zápach umělé hmoty, který se však po krátké době ztratí.

- Za účelem uvedení do provozu nejprve spojte ovládací díl [1] s vyhřívacím polštářem tím, že spojíte zástrčnou spojku [3] (viz obr. B).
- Vyhřívací polštář polohujte na zádech tak, aby se suchý zip šijového dílu nacházel v oblasti krku.
- Pak teprve zavřete suchý zip.
- Pak individuálně přizpůsobte délku pásu na břicho a spojte oba konce konektorového spojení (viz obr. C), abyste jej zavřeli.
- K otevření konektorového spojení stiskněte současně odblokování (viz obr. C).

● Zapínání / vypínání / volba teploty

Zapnutí:

- Pro zapnutí vyhřívacího polštáře nastavte na ovládacím dílu [1] stupeň 1, 2, 3, 4, 5 nebo 6.

Upozornění: Po zapnutí vyhřívacího polštáře se rozsvítí funkční displej [2].

Upozornění: Tento vyhřívací polštář disponuje rychlým ohřevem, který vede k rychlému vyhřátí během prvních 10 minut.

Vypnutí:

- Pro vypnutí vyhřívacího polštáře nastavte na ovládacím dílu [1] stupeň 0.

Poznámka: Funkční displej [2] zhasne.

Volba teploty:

- Krátce před použitím nastavte nejvyšší teplotní stupeň (stupeň 6). Tím dosáhnete rychlého zahřátí.
- Při používání po dobu několika hodin nastavte nejnižší teplotní stupeň (stupeň 1).

⚠ VÝSTRAHA! Jestliže chcete používat polštář více hodin, doporučujeme Vám nastavit [1] nejnižší

teplotu, aby jste předešli přehřátí a následujícímu popálení pokožky.

● Stupně teploty

- Nastavte pomocí ovládacího dílu [1] požadovaný stupeň teploty (viz obr. A).

Stupeň 0:	vyp
Stupeň 1:	minimální teplo
Stupeň 2-5:	individuální teplo
Stupeň 6:	maximální teplo

● Automatické vypnutí

Upozornění: Vyhřívací polštář se cca po 90 minutách automaticky vypne. Funkční displej [2] začne poté blikat.



- Nejdříve zvolte polohu 0 a cca po 5 sekundách požadovaný teplotní stupeň pro opětovné zapnutí vyhřívací podušky.

Jestliže nebudete vyhřívací polštář po vypnutí v nastavené čase dále používat:



- vypněte polštář (stupeň 0),
- vytáhněte zástrčku ze zásuvky,
- odpojte zástrčkovou spojku [3] a tím ovládací díl [1] od polštáře.

● Čištění a ošetřování

- **⚠ VÝSTRAHA! NEBEZPEČÍ OHROŽENÍ ŽIVOTA ÚRAZEM ELEKTRICKÝM PROUDEM!** Před čištěním vyhřívacího polštáře vždy vytáhněte síťovou zástrčku ze zásuvky a odpojte zástrčnou spojku [3] a tím i ovládací díl [1] od vyhřívacího polštáře (viz obr. B). Jinak hrozí nebezpečí úrazu elektrickým proudem.
- Na čištění a ošetřování ovládacího dílu [1] použijte suchý hadr, který nepouští vlákna.

-  **NEBEZPEČÍ VĚCNÝCH ŠKOD!**
Nikdy neponořujte ovládací díl  do vody nebo do jiných kapalin. Jinak se může poškodit.

- Na čištění mírně znečištěného polštáře použijte navlhčený hadr a popřípadě trochu tekutého, jemného pracího prostředku.

-  **NEBEZPEČÍ VĚCNÝCH ŠKOD!**
K čištění a ošetřování vyhřívacího polštáře a ovládacího dílu  nepoužívejte chemické čističe nebo drhnutí prostředky. Jinak se může vyhřívací polštář nebo ovládací díl  poškodit.

-  Vyhřívací polštář lze prát v pračce. Nastavte pračku na extra šetrný prací program 30 °C.

- Vyhřívací polštář neperte z ekologických důvodů společně s jinými textiliemi. Používejte jemný prací prostředek a dávkujte jej podle údajů výrobce.

- Mějte na paměti, že vyhřívací polštář se příliš častým praním opotřebuje. Vyhřívací polštář by se proto měl během celkové doby životnosti max. desetkrát prát v pračce.

-  **NEBEZPEČÍ VĚCNÝCH ŠKOD!**
Mějte na paměti, že se vyhřívací polštář nesmí chemicky čistit, bělit, ždímat, strojně sušit, mandlovat nebo žehlit. Jinak se vyhřívací polštář může poškodit.

-  Nebělte. Nepoužívejte ani prací prostředky s obsahem bělidla (jako např. univerzální prací prostředky).



-  Nesušte v sušičce prádla.

-  Nežehlete.

-  Nečistěte chemicky.

- Po vyprání vytáhněte ještě mokrý vyhřívací polštář na originální rozměr a tvar. Potom ho nechte uschnout, na plocho rozproštěný, na prádelním věšáku.



-  **NEBEZPEČÍ VĚCNÝCH ŠKOD!**
Vyhřívací polštář neupevňujte za účelem sušení količky na prádlo apod. Jinak se vyhřívací polštář může poškodit.

-  **NEBEZPEČÍ ZÁSAHU ELEKTRICKÝM PROUDEM!** Ovládací díl  spojte s vyhřívacím polštářem až tehdy, když jsou zástrčná spojka  a vyhřívací polštář úplně suché. Jinak hrozí nebezpečí úrazu elektrickým proudem.

-  **NEBEZPEČÍ ZÁSAHU ELEKTRICKÝM PROUDEM! NEBEZPEČÍ POŠKOZENÍ VĚCÍ!** Nikdy nezapínejte vyhřívací polštář za účelem sušení. Jinak hrozí nebezpečí úrazu elektrickým proudem.

● Skladování

-  **NEBEZPEČÍ VĚCNÝCH ŠKOD!**
Vyhřívací polštář nechejte před skladováním ochladnout. Jinak se vyhřívací polštář může poškodit.

-  **NEBEZPEČÍ VĚCNÝCH ŠKOD!**
Během skladování neodkládejte na vyhřívací polštář žádné předměty, aby se zabránilo ostrému zalomení vyhřívacího polštáře. Jinak se vyhřívací polštář může poškodit.
- Vyhřívací polštář skladujte v originálním obalu v suchém okolí a bez zatížení, nepoužíváte-li jej po delší dobu. Odpojte zástrčkovou spojku  a tím ovládací díl  od vyhřívacího polštáře.

● Zlikvidování

Obal se skládá z ekologických materiálů, které můžete zlikvidovat prostřednictvím místních sběren recyklovatelných materiálů.

-  Při třídění odpadu se řiďte podle označení obalových materiálů zkratkami (a) a čísly (b), s následujícím významem: 1-7: umělé hmoty / 20-22: papír a lepenka / 80-98: složené látky.



V zájmu ochrany životního prostředí vysloužilý výrobek nevyhazujte do domovního odpadu, ale předejte k odborné likvidaci. O sběrnách a jejich otevíracích hodinách se můžete informovat u příslušné správy města nebo obce.



O možnostech likvidace vysloužilých zařízení se informujte u správy vaší obce nebo města.

IAN 315234

● Prohlášení o shodě CE

Tento vyhřívací polštář splňuje požadavky platných evropských a národních směrnic. To je potvrzeno značkou CE.

Příslušná prohlášení a podklady jsou uloženy u výrobce.

● Záruka / Servis

Poskytujeme záruku 3 roky od data koupi na materiálové a výrobní vady vyhřívacího polštáře.

Záruka se nevztahuje:

- na škody způsobené nesprávnou obsluhou.
- na opotřebitelné díly.
- na škody způsobené vlastním zaviněním.
- jakmile byl přístroj otevřen neautorizovanou dílnou.

Zákonné nároky zákazníka zůstávají zárukou nedotknutelné. Pro uplatnění nároku ze záruky během záruční doby musí zákazník prokázat zakoupení výrobku. Nároky ze záruky se musí uplatnit do 3 let po zakoupení u firmy MGG Elektro GmbH, Düsseldorf, Německo.

Prosíme, v případě reklamace kontaktujte náš servis na:

servisní horké lince (bezplatně):

CZ

☎ 0800 555 013















(Po–Pá: od 8 do 18 hod.)

✉ service-cz@mgg-elektro.de

Jestliže Vás vyzveme k zaslání vadného vyhřívacího polštáře, pak ho zašlete na následující adresu:

NU Service GmbH
Lessingstraße 10b
DE-89231 Neu-Ulm
NĚMECKO

Legenda použitých piktogramov	Strana 62
Úvod	Strana 62
Používanie v súlade s určeným účelom	Strana 62
Popis častí.....	Strana 63
Rozsah dodávky	Strana 63
Technické údaje	Strana 63
Dôležité bezpečnostné upozornenia	Strana 63
Bezpečnostný systém	Strana 65
Zvláštne vlastnosti	Strana 66
Uvedenie do prevádzky	Strana 66
Zapnutie / vypnutie / voľba teploty.....	Strana 66
Teplotné stupne	Strana 66
Vypínacia automatika.....	Strana 66
Čistenie a údržba	Strana 67
Skladovanie	Strana 68
Likvidácia	Strana 68
Záruka / Servis	Strana 68
Konformitné vyhlásenie	Strana 68

Legenda použitých piktogramov			
	Prečítajte si pokyny!		Nepoužívajte zhrnuté alebo zosunuté!
V ~	Volt (striedavé napätie)		Pozor na zasiahnutie elektrickým prúdom! Nebezpečenstvo ohrozenia života!
Hz	Hertz (frekvencia)		Nebieliť.
W	Watt (efektívny výkon)		Nesušiť v sušičke na bielizeň.
	Trieda ochrany II		Nežehliť.
	Rešpektujte výstražné a bezpečnostné upozornenia!		Nečistiť chemicky.
	Nevhodné pre deti od 0–3 rokov!		Túto vyhrievaciu podušku je možné prať v práčke. Práčku nastavte na extra-šetrný program pri 30 °C.
	Nevpichujte ihly!		Obal a vyhrievaciu podušku zlikvidujte ekologicky!
	Textílie použité pri tejto vyhrievacej poduške spĺňajú vysoké humánno-ekologické požiadavky štandardu Oeko-Tex 100, čo preukázal výskumný inštitút Hohenstein.		Obal z recyklovaného materiálu

Výhrevný vankúš na chrbát a šiju

● Úvod



Pred uvedením do prevádzky a prvým použitím sa oboznámte s vyhrievacou poduškou. Za týmto účelom si pozorne prečítajte nasledujúci návod na obsluhu a dôležité bezpečnostné upozornenia. Vyhrievaciu podušku používajte iba v súlade s popisom a v uvedených oblastiach používania. Tento návod na používanie si dobre uschovajte. Ak vyhrievaciu podušku odovzdá- vate ďalšej osobe, priložte k nej aj všetky podklady.

● Používanie v súlade s určeným účelom

Táto vyhrievacia poduška je určená na zahrievanie ľudského tela. Takto môžete cielene aplikovať teplo v oblasti pliec. Táto vyhrievacia poduška nie je určená na použitie v nemocniciach, ani na komerčné použitie. Nesmú sa ňou zahrievať najmä dojčatá, malé deti, osoby necitlivé na teplo alebo nevládne osoby ani zvieratá. Iné použitie, než je opísané vyššie, alebo úprava vyhrievacej podušky je neprípustná a môže viesť k poraneniám a / alebo k poškodeniam vyhrievacej podušky. Výrobca nepreberá

ručenie za škody zapríčinené používaním v rozpore s určením.

● Popis častí

- 1 Ovládacia jednotka (pozri obr. A)
- 2 Funkčný displej (pozri obr. A)
- 3 Zasúvacia vidlica (pozri obr. B)

● Rozsah dodávky

Ihneď po vybalení vždy skontrolujte úplnosť rozsahu dodávky, ako aj bezchybný stav vyhrievacej podušky.

- 1 vyhrevný vankúš na chrbát a šiju
- 1 ovládacia jednotka / zasúvacia vidlica
- 1 návod na obsluhu

● Technické údaje

Model:	SRNH 100 H5
Typ:	P10N
Napájanie napätím:	220-240 V / 50-60 Hz
Príkon:	100 W
Rozmery:	cca 62 x 41 cm
Trieda ochrany:	II / 
Intenzita elektrického poľa:	max. 5000 V/m
Intenzita magnetického poľa:	max. 80 A/m
Hustota magnetického toku:	max. 0,1 mT

● Materiál:

Vrchná strana / spodná strana: 100% polyester

● Výrobca:

MGG Elektro GmbH
Steinstraße 27
DE-40210 Düsseldorf
NEMECKO

DÔLEŽITÉ POKYNY – USCHOVAJTE PRE NESKORŠIE POUŽITIE!

Dôležité bezpečnostné upozornenia

 VAROVANIE! Nerešpektovanie nasledujúcich upozornení môže zapríčiniť škody na zdraví osôb alebo hmotné škody (zásah elektrickým prúdom, popálenie kože, požiar). Nasledujúce bezpečnostné pokyny a upozornenia slúžia nielen na ochranu Vášho zdravia, resp. zdravia tretích osôb, ale aj na ochranu vyhrievacej podušky. Preto dodržiavajte bezpečnostné upozornenia a

v prípade odovzdania ohrievacieho vankúša k nemu priložte i tento návod na používanie.



■ **NEBEZPEČENSTVO POPÁLENIA!** Túto

vyhrievaciu podušku nesmú používať osoby, ktoré sú necitlivé voči vysokej teplote a iné osoby, ktoré potrebujú ochranu a nie sú schopné reagovať na prehriatie (napr. diabetici, osoby s chorobnými zmenami pokožky alebo zjazvenými časťami kože v oblasti aplikovania podušky,

po požití liekov proti bolesti alebo alkoholu). Hrozí nebezpečenstvo popálenia kože.

-  **VAROVANIE!** Táto vyhrievacia poduška nesmie byť aplikovaná u malých detí (0–3 rokov), pretože tieto nemôžu reagovať na prehriatie. Hrozí nebezpečenstvo popálenia kože.
- Túto vyhrievaciu podušku nesmú používať malé deti (3–8 rokov), okrem prípadov, keď ovládaciu jednotku vopred nastaví niekto z rodičov alebo dozerajúca osoba, a ak bolo dieťa dostatočne oboznámené s bezpečným používaním tejto vyhrievacej podušky. Inak hrozí nebezpečenstvo popálenia kože.
- Túto vyhrievaciu podušku môžu používať deti staršie ako 8 rokov, ako aj osoby so zníženými psychickými, sensorickými alebo duševnými schopnosťami alebo s nedostatkom skúseností a vedomostí, ak sú pod dozorom, alebo ak boli poučené ohľadom bezpečného používania vyhrievacej podušky a ak porozumeli nebezpečenstvám spojeným s jej používaním.
- Deti musia byť pod dozorom, aby sa s vyhrievacou poduškou

nehrali. Hrozí nebezpečenstvo poranenia.

- Čistenie a údržbu nesmú vykonávať deti bez dozoru. Hrozí nebezpečenstvo poranenia.
- Táto vyhrievacia poduška nie je určená na použitie v nemocniciach, ani na komerčné použitie. Hrozia poranenia a / alebo poškodenie vyhrievacej podušky.
-  **VAROVANIE!** Do vyhrievacej podušky nestrkajte ihly alebo ostré predmety. Hrozí nebezpečenstvo zásahu elektrickým prúdom.
-  **VAROVANIE!** Vyhrievaciu podušku nezapínajte v poskladanom alebo zhrnutom stave. V opačnom prípade sa vyhrievacia poduška môže poškodiť.
- Nepoužívajte, ak je vlhká! V opačnom prípade existuje nebezpečenstvo zásahu elektrickým prúdom.
- Táto vyhrievacia poduška smie byť používaná iba spolu s ovládacou jednotkou uvedenou na etikete. V opačnom prípade sa vyhrievacia poduška môže poškodiť.
- Elektrické a magnetické polia šíriace sa z tejto elektrickej vyhrievacej podušky môžu za určitých okolností rušiť funkciu Vášho

kardiostimulátora. Tieto však ležia pod hraničnými hodnotami: intenzita elektrického poľa: max. 5000 V/m, intenzita magnetického poľa: max. 80 A/m, hustota magnetického toku: max. 0,1 millitesla. Skôr, ako použijete túto vyhrievaciu podušku, opýtajte sa na to Vášho lekára a výrobcu Vášho kardiostimulátora.

- Neťahajte za vedenia, neatáčajte ich, ani ich silno nezalamujte. V opačnom prípade sa vyhrievacia poduška môže poškodiť.
- Túto vyhrievaciu podušku je potrebné v tomto smere často kontrolovať, či nevykazuje známky opotrebovania alebo poškodenia. Ak sa vyskytnú známky toho, že vyhrievacia poduška bola neodborne používaná alebo už nehreje, musí ju pred ďalším zapnutím skontrolovať výrobca.
- Ak je sieťový prívod tejto vyhrievacej podušky poškodený, musí ho vymeniť výrobca, jeho zákaznícka služba alebo osoba s podobnou kvalifikáciou, aby sa zabránilo možným rizikám.
- Keď je vyhrievacia poduška zapnutá, nesmie
 - byť na ňu pokladaný žiadny predmet (napr. kufor alebo kôš na prádlo),

- byť na ňu pokladaný žiadny zdroj tepla ako vyhrievacia fľaša, vyhrievací vankúš alebo podobné. V opačnom prípade sa vyhrievacia poduška môže poškodiť.

- Elektronické súčiastky v ovládacej jednotke sa pri používaní vyhrievacej podušky zahrievajú. Ovládacia jednotka preto nesmie byť zakrývaná, ani nesmie ležať na vyhrievacej poduške, keď je v prevádzke. Hrozia poranenia a/alebo poškodenie vyhrievacej podušky.
- Bezpodmienečne dodržiavajte pokyny týkajúce sa uvedenia do prevádzky, čistenia a skladovania.
- V prípade ďalších otázok ohľadom používania našich prístrojov sa prosím obráťte na náš zákaznícky servis.

● **Bezpečnostný systém**

Upozornenie: Vyhrievacia poduška je vybavená bezpečnostným systémom. Jeho elektronická senzorová technika zabraňuje prehriatiu vyhrievacej podušky na jej celej ploche vďaka automatickému vypnutiu v prípade poruchy.

Ak v dôsledku poruchy dôjde k automatickému vypnutiu vyhrievacej podušky bezpečnostným systémom, funkčný displej [2] na ovládacej jednotke [1] sa nerozsvieti ani po zapnutí vyhrievacej podušky.

- Dbajte na to, aby sa vyhrievacia poduška po poruche z bezpečnostných dôvodov ďalej nemohla používať a zašlite ju na uvedenú adresu servisu.

- V žiadnom prípade nespájajte defektnú vyhrievaciu podušku s iným spínačom rovnakého typu. Toto by tiež viedlo ku konečnému vypnutiu prostredníctvom bezpečnostného systému v spínači.

● Zvláštne vlastnosti

-  Táto vyhrievacia poduška je vybavená mimoriadne mäkkou a hygienickou tkaninou. Textilie použité pri tejto vyhrievacej poduške spĺňajú vysoké humánno-ekologické požiadavky štandardu Oeko-Tex 100, čo preukázal výskumný inštitút Hohenstein.

● Uvedenie do prevádzky

Upozornenie: Pri prvom použití môže u vyhrievacej podušky vzniknúť zápach umelej hmoty, ktorý však po krátkom čase vyprchá.

- Pri uvádzaní do prevádzky najskôr spojte ovládaciu jednotku **1** s vyhrievacou poduškou zapojením zasúvacej vidlice **3** (pozri obr. B).
- Vyhrievaciu podušku umiestnite na chrbát tak, aby sa suchý zips časti určenej na šiju nachádzal v oblasti krku.
- Potom najprv zapnite suchý zips.
- Potom prispôbte individuálne dĺžku brušného pásu a spojte obidva konce spony do seba (pozri obr. C), aby ste ju zatvorili.
- Na otvorenie spony stlačte súčasne obidve blokovacie poistky (pozri obr. C).

● Zapnutie / vypnutie / voľba teploty

Zapnutie:

- Na ovládacej jednotke **1** nastavte stupeň 1, 2, 3, 4, 5 alebo 6 pre zapnutie vyhrievacej podušky.
Upozornenie: Po zapnutí vyhrievacej podušky sa rozsvieti funkčný displej **2**.

Upozornenie: Táto vyhrievacia poduška disponuje rýchlym vyhrievaním, ktoré vedie k rýchlemu ohrevu v priebehu prvých 10 minút.

Vypnutie:

- Na ovládacej jednotke **1** nastavte stupeň 0 pre vypnutie vyhrievacej podušky.
Upozornenie: Funkčný displej **2** zhasne.

Voľba teploty:

- Krátko pred použitím nastavte najvyšší teplotný stupeň (stupeň 6). Tak dosiahnete rýchle zahriatie.
- Pri používaní v dĺžke niekoľkých hodín nastavte najnižší teplotný stupeň (stupeň 1).

VAROVANIE! Ak je vyhrievacia poduška zapnutá niekoľko hodín, odporúčame Vám nastaviť na ovládacej jednotke **1** najnižší stupeň, aby ste zabránili prehriatiu zohriatej časti tela a v dôsledku toho príp. popáleniny kože.

● Teplotné stupne

- Pomocou ovládacej jednotky **1** nastavte zvolený teplotný stupeň (pozri obr. A).

Stupeň 0: vypnuté
Stupeň 1: minimálne teplo
Stupeň 2–5: individuálne teplo
Stupeň 6: maximálne teplo

● Vypínacia automatika

Upozornenie: Vyhrievacia poduška sa po cca. 90 minútach automaticky vypne. Funkčný displej **2** začne následne blikať.

- Najskôr zvolte polohu 0 a po cca. 5 sekundách požadovaný teplotný stupeň pre opätovné zapnutie vyhrievacej podušky.

Ak vyhrievaciu podušku po uskutočnenom časovom odpojení ďalej nepoužívate:

- vypnite vyhrievaciu podušku (stupeň 0),
- sieťovú zástrčku vytiahnite zo zásuvky,
- vyťahnite sieťovú zástrčku **3** a tým aj ovládaciu jednotku **1** od vyhrievacej podušky.

● Čistenie a údržba

-  **VAROVANIE! NEBEZPEČENSTVO OHROZENIA ŽIVOTA V DÔSLEDKU ZÁSAHU ELEKTRICKÝM PRÚDOM!** Pred čistením vyhrievacej podušky vždy vyťahnite sieťovú zástrčku zo zásuvky a odpojte zasúvaciu vidlicu **3**, a tým aj ovládaciu jednotku **1** od vyhrievacej podušky (pozri obr. B). V opačnom prípade existuje nebezpečenstvo zásahu elektrickým prúdom.

- Na čistenie a údržbu ovládacej jednotky **1** používajte suchú handričku, ktorá nepúšťa vlákna.

-  **NEBEZPEČENSTVO VZNIKU VECNÝCH POŠKODENÍ!** Ovládaciu jednotku **1** nikdy neponárajte do vody ani do inej kvapaliny. Inak sa môže poškodiť.

- V prípade slabého znečistenia vyhrievacej podušky použite navlhčenú handričku alebo malé množstvo tekutého jemného pracieho prostriedku.

-  **NEBEZPEČENSTVO VZNIKU VECNÝCH POŠKODENÍ!** Na čistenie vyhrievacej podušky a ovládacej jednotky **1** nepoužívajte chemické čistiace prostriedky ani prostriedky na drhnutie. V opačnom prípade sa vyhrievacia poduška a ovládací jednotka **1** môže poškodiť.

-  Vyhrievacia poduška sa dá prať v práčke. Práčku nastavte na extrašetrný program pri 30 °C.

- Vyhrievaciu podušku perte z ekologických dôvodov len spolu s inými textíliami. Použite jemný prací prostriedok a nadávkujte ho podľa údajov výrobcu.

- Nezabúdajte, že vyhrievacia poduška sa v dôsledku príliš častého prania poškodzuje.

Vyhrievacia poduška by sa preto mala počas celej životnosti prať v automatickej práčke maximálne 10 krát.

-  **NEBEZPEČENSTVO VZNIKU VECNÝCH POŠKODENÍ!** Nezabúdajte, že vyhrievacia poduška sa nesmie chemicky čistiť, bieliť, žmýkať, sušiť v sušičke bielizne, mangľovať ani žehliť. V opačnom prípade sa vyhrievacia poduška môže poškodiť.

-  Nebieliť. Nepoužívajte pracie prostriedky s obsahom bielidiel (ako napr. komplexný prací prostriedok).

-  Nesušiť v sušičke na bielizeň.

-  Nežehliť.

-  Nečistiť chemicky.





- Bezprostredne po opraní vyformujte vyhrievaciu podušku do pôvodného tvaru a nechajte ju vyschnúť plocho rozloženú na stojane na prádlo.

-  **NEBEZPEČENSTVO VZNIKU VECNÝCH POŠKODENÍ!** Vyhrievaciu podušku nepripevňujte pri sušení pomocou kolíkov na bielizeň a pod. V opačnom prípade sa vyhrievacia poduška môže poškodiť.

-  **NEBEZPEČENSTVO ZÁSAHU ELEKTRICKÝM PRÚDOM!** Ovládaciu jednotku **1** spojte s vyhrievacou poduškou znovu až vtedy, keď je zasúvací vidlica **3** a vyhrievacia poduška úplne suchá. V opačnom prípade existuje nebezpečenstvo zásahu elektrickým prúdom.

-  **NEBEZPEČENSTVO ZÁSAHU ELEKTRICKÝM PRÚDOM! NEBEZPEČENSTVO VZNIKU VECNÝCH ŠKŔD!** Vyhrievaciu podušku pri sušení v žiadnom prípade nezapínajte. V opačnom prípade existuje nebezpečenstvo zásahu elektrickým prúdom.

● Skladovanie

-  **NEBEZPEČENSTVO VZNIKU VECNÝCH POŠKODENÍ!** Vyhrievaciu podušku nechajte pred uskladnením ochladieť. V opačnom prípade sa vyhrievacia poduška môže poškodiť.
-  **NEBEZPEČENSTVO VZNIKU VECNÝCH POŠKODENÍ!** Počas uskladnenia nekladte na vyhrievaciu podušku žiadne predmety, aby sa zabránilo ostrému zalomeniu vyhrievacej podušky. V opačnom prípade sa vyhrievacia poduška môže poškodiť.
- Ak vyhrievaciu podušku dlhší čas nepoužívate, skladujte ju v originálnom balení v suchom prostredí a bez zaťaženia. Vytiahnite preto sieťovú zástrčku  a tým aj ovládaciu jednotku  z vyhrievacej podušky.

● Likvidácia

Obal pozostáva z ekologických materiálov, ktoré môžete odovzdať na miestnych recyklačných zberných miestach.



Všímajte si prosím označenie obalových materiálov pre triedenie odpadu, sú označené skratkami (a) a číslami (b) s nasledujúcim významom: 1–7: Plasty / 20–22: Papier a kartón / 80–98: Spojené látky.



Ak výrobok doslúžil, v záujme ochrany životného prostredia ho neodhodte do domového odpadu, ale odovzdajte na odbornú likvidáciu. Informácie o zberných miestach a ich otváracích hodinách získate na Vašej príslušnej správe.



O možnostiach likvidácie opotrebovaného výrobku sa môžete informovať na Vašej obecnej alebo mestskej správe.

● Záruka / Servis

Na materiálne a výrobné chyby vyhrievacej podušky poskytujeme záruku 3 roky od dátumu kúpy.

Záruka sa nevzťahuje:

- na škody, ktoré vznikli v dôsledku neodbornej obsluhy.
- na diely podliehajúce opotrebovaniu.
- na škody zavinené zákazníkom.
- akonáhle bol prístroj otvorený neautorizovaným servisným pracovníkom.

Zákonný nárok zákazníka na záruku nie je touto zárukou nijako ovplyvnený. Pri uplatnení záruky v prípade poškodenia v záručnej lehote je zákazník povinný predložiť doklad o kúpe. Záruku je potrebné uplatniť v priebehu 3 rokov od dátumu kúpy u MGG Elektro GmbH, Düsseldorf, Germany.

V prípade reklamácie sa prosím obráťte na náš servis na nasledujúcom tel. čísle:

Servisná hotline (bezplatne):



 **0800 60 60 18 (Po.–Pi.: 8–18 hod)**
 **service-sk@mgg-elektro.de**

Ak Vás vyzveme k odoslaniu defektného ohrievacieho vankúša, zašlite prosím produkt na nasledujúcu adresu:

NU Service GmbH
Lessingstraße 10b
DE-89231 Neu-Ulm
NEMECKO

IAN 315234

● Konformitné vyhlásenie

Táto vyhrievacia poduška spĺňa požiadavky platných európskych a národných smerníc.

Túto skutočnosť potvrdzuje CE-označenie.

Príslušné vyhlásenia sú uložené u výrobcu.

NU Service GmbH

Lessingstraße 10 b
DE-89231 Neu-Ulm
GERMANY

Stand der Informationen · Last Information Update

Version des informations · Stand van de informatie

Stan informacj · Stav informací · Stav informácií:

02/2019 · Ident.-No.: 07.100.514_SRNH100H5_
2019-02-25_02_IM_Lidl_LB8-OS

IAN 315234

