

**OWIM GmbH & Co. KG**

Stiftsbergstraße 1  
74167 Neckarsulm  
GERMANY

Model No.: HG13597A/ HG13597B  
Version: 09/2025

IAN 526009\_2504

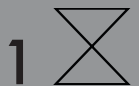



## **2-SLICE TOASTER / DOPPELSCHLITZ-TOASTER / GRILLE-PAIN DOUBLE STK 870 D2**

(GB) (IE) (NI) (MT)

### **2-SLICE TOASTER**

Operation and safety notes

(DE) (AT) (BE) (CH)

### **DOPPELSCHLITZ-TOASTER**

Bedienungs- und Sicherheitshinweise

(FR) (BE) (CH)

### **GRILLE-PAIN DOUBLE**

Instructions d'utilisation et consignes de sécurité

(NL) (BE)

### **TOASTER MET DUBBELE SLEUF**

Bedienings- en veiligheidsinstructies

(IT) (CH) (MT)

### **TOSTAPANE A 2 FESSURE**

Indicazioni per l'uso e per la sicurezza

(ES)

### **TOSTADOR CON DOBLE RANURA**

Instrucciones de utilización y de seguridad

(PT)

### **TORRADEIRA COM 2 ENTRADAS**

Instruções de utilização e de segurança

IAN 526009\_2504

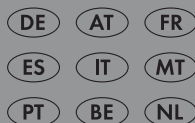

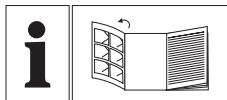

GB/IE/NL/MT	Operation and safety notes	Page	5
DE/AT/BE/CH	Bedienungs- und Sicherheitshinweise	Seite	14
FR/BE/CH	Instructions d'utilisation et consignes de sécurité	Page	24
NL/BE	Bedienings- en veiligheidsinstructies	Pagina	34
IT/CH/MT	Indicazioni per l'uso e per la sicurezza	Pagina	44
ES	Instrucciones de utilización y de seguridad	Página	53
PT	Instruções de utilização e de segurança	Página	62

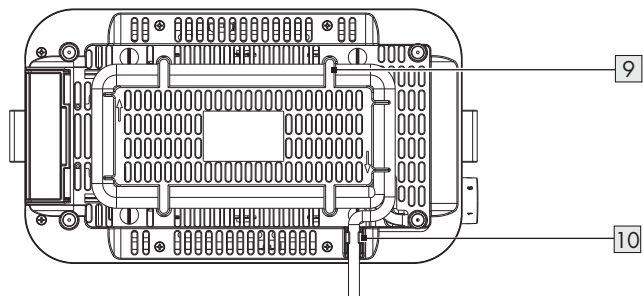
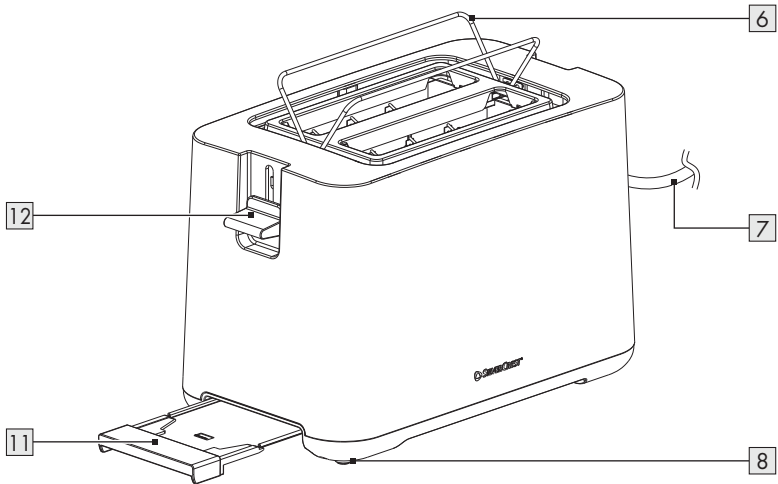
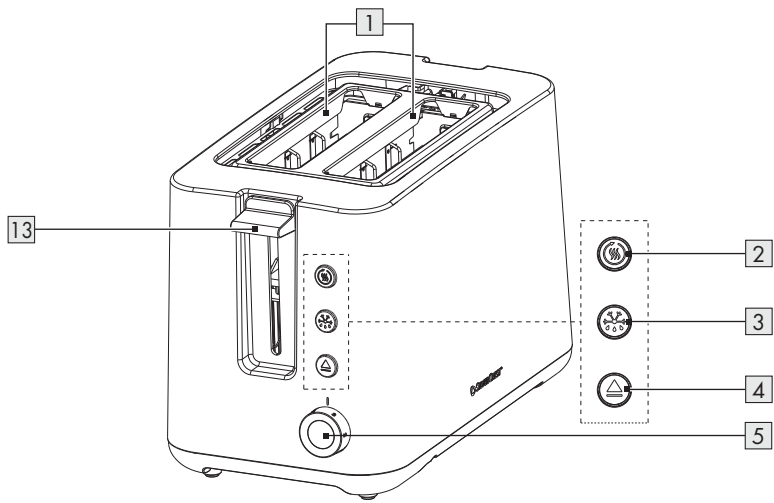



















<b>Warnings and symbols used</b> .....	Page	6
<b>Introduction</b> .....	Page	6
Intended use .....	Page	7
Scope of delivery .....	Page	7
Description of parts .....	Page	7
Technical data .....	Page	7
<b>Safety instructions</b> .....	Page	7
<b>Before first use</b> .....	Page	10
<b>Operation</b> .....	Page	10
Toasting bread .....	Page	10
Toast frozen bread .....	Page	10
Warming up bread .....	Page	10
Baking bread rolls .....	Page	11
Cancel toasting .....	Page	11
<b>Cleaning and care</b> .....	Page	11
<b>Storage</b> .....	Page	11
<b>Troubleshooting</b> .....	Page	12
<b>Disposal</b> .....	Page	12
<b>Warranty</b> .....	Page	12
Warranty claim procedure .....	Page	13
Service .....	Page	13

## Warnings and symbols used

The following warnings are used in the user manual, short manual and on the packaging:

 <p><b>DANGER!</b> This symbol in combination with the signal word “Danger” marks a high-risk hazard that if not prevented could result in death or serious injury.</p>	 Alternating current/voltage
	 Hertz (supply frequency)
	 Watts
 <p><b>WARNING!</b> This symbol in combination with the signal word “Warning” marks a medium-risk hazard that if not prevented could result in death or serious injury.</p>	 <b>NOTE:</b> This symbol in combination with “Note” provides additional useful information.
	 Use the product in dry indoor spaces only.
 <p><b>CAUTION!</b> This symbol in combination with the signal word “Caution” marks a low-risk hazard that if not prevented could result in minor or moderate injury.</p>	 Danger – risk of electric shock!
	 Warning – hot surface!
 Symbol for protective earth	 Food safe. This product has no adverse effect on taste or smell.
 CE mark indicates conformity with relevant EU directives applicable for this product.	 Safety information  Instructions for use

## 2-SLICE TOASTER

### ● Introduction

We congratulate you on the purchase of your new product. You have chosen a high quality product. The instructions for use are part of the product. They contain important information concerning safety, use and disposal. Before using the product, please familiarise yourself with all of the safety information and instructions for use. Only use the product as described and for the specified applications. If you pass the product on to anyone else, please ensure that you also pass on all the documentation with it.



You can download and view this and numerous other manuals at [www.lidl-service.com](http://www.lidl-service.com). By scanning this QR code, you will be taken straight to the Lidl service website ([www.lidl-service.com](http://www.lidl-service.com)) where you can open your instruction manual by entering the article number (IAN) 526009\_2504.

## ● Intended use

This product is designed for making toast. Do not use the product for any other purpose.

This product is only intended for private household use, not for commercial purposes.

The manufacturer accepts no liability for damages caused by improper use.



## ● Scope of delivery

After unpacking the product, check if the delivery is complete and if all parts are in good condition. Remove all packaging materials before use.

1x 2-Slice toaster

1x Instruction manual

## ● Description of parts

- 1 Toasting slots
- 2  (Reheat button with indicator light)
- 3  (Defrost button with indicator light)
- 4  (Stop button with indicator light)
- 5 Control dial (for browning level adjustment)
- 6 Bread roll warmer
- 7 Power cord with plug
- 8 Feet
- 9 Cord rewind
- 10 Cord clamp
- 11 Crumb tray
- 12 Fold-out lever (for the bread roll warmer)
- 13 Lever

## ● Technical data

Input voltage:	220-240 V~, 50-60 Hz
Power consumption:	730-870 W
Protection class:	I
Power consumption at off mode:	0 W
Certification:	GS (TÜV SÜD)



## Safety instructions

**BEFORE USING THE PRODUCT, PLEASE FAMILIARISE YOURSELF WITH ALL OF THE SAFETY INFORMATION AND INSTRUCTIONS FOR USE! WHEN PASSING THIS PRODUCT ON TO OTHERS, PLEASE ALSO INCLUDE ALL THE DOCUMENTS!**

In the case of damage resulting from non-compliance with these operating instructions the warranty claim becomes invalid! No liability is accepted for consequential damage! In the case of material damage or personal injury caused by incorrect handling or non-compliance with the safety instructions, no liability is accepted!

## Children and persons with disabilities

**⚠ WARNING! RISK OF LOSS OF LIFE OR ACCIDENT TO INFANTS AND CHILDREN!**

Never leave children unsupervised with the packaging material. The packaging material represents a danger of suffocation.

Children frequently underestimate the dangers. Always keep children away from the packaging material.

- This product can be used by children aged from 8 years and above and persons with reduced physical, sensory or mental capabilities, or lack of experience and knowledge if they have been given supervision or instruction concerning use of the product in a safe way and understand the hazards involved.
- Children shall not play with the product.
- Cleaning and user maintenance shall not be made by children without supervision
- Keep the product and its cord out of reach of children less than 8 years.

### Intended use

- ⚠ **WARNING!** Misuse may lead to injury. Use this product solely in accordance with these instructions. Do not attempt to modify the product in any way.
- This appliance is intended to be used in household and similar applications such as:
  - staff kitchen areas in shops, offices and other working environments;
  - farm houses;
  - by clients in hotels, motels and other residential type environments;

– bed and breakfast type environments.

### Electrical safety

⚠ **DANGER! Risk of electric shock!** Never attempt to repair the product yourself. In case of malfunction, repairs are to be conducted by qualified personnel only.

⚠ **DANGER! Risk of burns!** During use the product gets hot. Do not touch the product while in use nor immediately after use.

⚠ **DANGER! Risk of burns if non-standard toast is used.** Due to the smaller size or shape, there is a risk of touching hot parts when removing the toasted toast or bread.

⚠ **WARNING! Risk of electric shock!** Do not immerse the product in water or other liquids. Never hold the product under running water.

⚠ **WARNING! Risk of electric shock!** Never use a damaged product. Disconnect the product from the power supply and contact your retailer if it is damaged.

- The product is not to be used if it has been dropped, if there are visible signs of damage.

- The bread may burn, therefore do not use the toaster near or below combustible material, such as curtains.
- The product is powered at all times while it is connected to the power supply.
- Before connecting the product to the power supply, check that the voltage and current rating corresponds with the power supply details shown on the product's rating label.
- Regularly check the power plug and the power cord for damages. If the power cord is damaged, it must be replaced by the manufacturer, its service agent or similarly qualified persons in order to avoid a hazard.
- Protect the power cord against damages. Do not let it hang over sharp edges, do not squeeze or bend it. Keep the power cord away from hot surfaces and open flames.
- Do not place the product on hot plates (gas, electric, coal cooking range etc.). Operate the product on a level, stable, clean, heat-resistant and dry surface.
- Do not cover the product while it is in use or shortly after use, when it is still hot.
- The use of extension cords is not recommended. If the use of an extension cord is necessary, it must be designed for a current flow of at least 10 A.
- Lay cords in such a way that they may not be tripped over or otherwise damaged.
- The product is not intended to be operated by means of an external timer or separate remote control system.

## **Cleaning and storage**

### **⚠ WARNING! Risk of injury!**

Disconnect the product from the power supply before cleaning work and when not in use.

## **Operation**

- The product must not be left unattended while it is connected to the supply mains.
- Do not move the product while it is in operation.
- Do not store the hot product in a cupboard or in the packaging.
- Do not pull the power plug out of the electrical outlet by the power cord.
- Protect the product, its power cord and power plug against dust, direct sunlight, dripping and splashing water.

- Store the product in a cool, dry place, protected from moisture and out of the reach of children.
- Protect the product against heat. Do not place the product close to open flames or heat sources such as stoves or heating appliances.
- Always clean the product especially the crumb tray **11** after use (Refer to “Cleaning and cares” for details).

### ● **Before first use**

1. Remove the packaging material.
2. Clean the product (see “Cleaning and care”).

### ① **NOTES:**

- The first few times the product is heated up, a faint odour may be present. Ensure sufficient ventilation in the area.
- Operate the toaster empty by setting the browning level to 6 and pull down the lever **13**. Wait until the operation complete and lever moved upwards.
- Discard the first set of toasted bread slices.

### ● **Operation**

1. Unwind the power cord **7** from the cord rewind **9** before use.
2. Connect the power plug **7** to a suitable socket-outlet.

### **Off mode**

- The product enters off mode once you connect the mains plug **7** to a mains socket while the lever **13** remains in its initial position (up).
- The product remains in off mode until you press down the lever **13**.
- When the toasting process is finished or pressed stop button **4**, the lever **13** moves upwards automatically. The product returns to off mode.

### ● **Toasting bread**

#### ① **NOTES:**

- The toasting result depends, among other things, on the type, moisture, and freshness of the bread.
- Dry or white bread browns quicker than fresh or dark bread.
- Browning level **6** causes a very strong browning. Thick bread slices may cause smoke to form. In this case, stop the toasting process: Press **△ 4**.
- If you only want to toast a single slice of bread, use a lower browning level than for toasting 2 slices of bread.

1. Insert a slice of bread into each toasting slot **1**. Do not use bread slices that are too thick. The bread must not be jammed in the toast slot.
2. Set the browning level: Set the control dial **5** to one of the browning levels, from **1** to **6**.  
**1** = very light toasting/light browning  
**6** = very strong toasting/very strong browning
3. Press down the lever **13** until it clicks into place. The bread is lowered. The product switches on. **△ 4** light up.

① **NOTE:** The lever **13** only engages when the power plug **7** is connected to a socket-outlet.

4. When the toasting process is finished, the bread is lifted up. The lever **13** moves upwards. **△ 4** goes off.
5. Remove the bread from the toasting slot **1**.

### ● **Toast frozen bread**

① **NOTE:** Frozen bread is gently defrosted by the product and then toasted. It is not necessary to change the browning level.

1. Press down the lever **13** until it clicks into place. Press **☼ 3**, **☼ 3** and **△ 4** light up.
2. When the toasting process is finished, the bread is lifted up. The lever **13** moves upwards. **☼ 3** and **△ 4** go off.
3. Remove the bread from the toasting slot **1**.

### ● **Warming up bread**

① **NOTE:** Bread that has already been toasted can be reheated by the product.

1. Press down the lever **13** until it clicks into place. Press **2**, **2** and **4** light up.
2. When the toasting process is finished, the bread is lifted up. The lever **13** moves upwards. **2** and **4** go off.
3. Remove the bread from the toasting slot **1**.

## ● Baking bread rolls

1. Press down the fold-out lever **12**. The bread roll warmer **6** folds out.
2. Place the rolls on the bread roll warmer **6**.
3. Set the browning level: Set the control dial **5** to the desired browning level.

### ① NOTES:

- The toasting result depends, among other things, on the type and freshness of the bread rolls.
  - Toast the bread roll from both sides to ensure an even browning.
1. Press down the lever **13** until it clicks into place. The product switches on. **4** light up.
  2. When the toasting process of one side of the bread roll is finished, the lever **13** moves upwards. **4** goes off.
  3. Turn the rolls over.
  4. Press down the lever **13** until it clicks into place. The product switches on. **4** light up.
  5. When the toasting process of the other side of the bread roll is finished, the lever **13** moves upwards. **4** goes off.
  6. After the bread rolls are baked: Push the fold-out lever **12** upwards. The bread roll warmer **6** folds in.

## ● Cancel toasting

1. When the product is in toasting, you can press **4** early to stop operation.
2. Press **4**. The lever **13** moves upwards. **4** goes off.

## ● Cleaning and care

- ⚠ DANGER! Risk of electric shock!** Before cleaning: Always disconnect the product from the power supply.

**⚠ DANGER! Risk of burns!** Do not clean the product right after operation. Let the product cool first.

**⚠ WARNING!** Do not immerse the product's electrical components in water or other liquids. Never hold the product under running water.

Part	Cleaning method
<input type="checkbox"/> Housing	<input type="checkbox"/> Wipe down the housing with a slightly damp cloth. <input type="checkbox"/> Do not let any water or other liquids enter the product interior.
<input type="checkbox"/> Bread roll warmer <b>6</b>	<input type="checkbox"/> Press down the fold-out lever <b>12</b> . The bread roll warmer <b>6</b> folds out. <input type="checkbox"/> Hold the product upside down and remove the crumbs from the recess of the bread roll warmer <b>6</b> . <input type="checkbox"/> Wipe the recess and the bread roll warmer <b>6</b> with a slightly moistened cloth.
<input type="checkbox"/> Crumb tray <b>11</b>	<input type="checkbox"/> Pull out the crumb tray <b>11</b> . <input type="checkbox"/> Remove the crumbs. Wipe out the crumb tray <b>11</b> with a damp cloth. <input type="checkbox"/> Reinsert the crumb tray <b>11</b> .

## ● Storage

**⚠ DANGER! Risk of burns!** Do not store the product right after operation. Let the product cool first.

- Clean the product before storage.
- Run the power cord **7** around the cord rewind **9** and attach it to the cord clamp **10**.
- Store the product in the original packaging when it is not in use.
- Store the product at a dry location out of the reach of children.

## ● Troubleshooting

Problem	Possible cause/Solution
Bread too strongly browned.	Use the control dial [5] to set a lower browning level.
Bread gets stuck in the product.	Disconnect the power plug [7]. Let the product cool. Use a wooden spatula to remove the bread from the toasting slot [1]. Do not touch the heating elements.
Heavy smoke	The crumb tray [11] may be full. Disconnect the power plug [7]. Let the product cool. Clean the crumb tray.

## ● Disposal

The packaging is made of environmentally friendly materials, which may be disposed of through your local recycling facilities.



Observe the marking of the packaging materials for waste separation, which are marked with abbreviations (a) and numbers (b) with following meaning: 1–7: plastics/20–22: paper and fibreboard/80–98: composite materials.

### Product:



The product incl. accessories, manual and packaging materials are recyclable and are subject to extended producer responsibility.

Dispose them separately, following the illustrated Infotri (sorting information), for better waste treatment.

The Triman logo is valid in France only.



Contact your local refuse disposal authority for more details of how to dispose of your wornout product.



To help protect the environment, please dispose of the product properly when it has reached the end of its useful life and not in the household waste. Information on collection points and their opening hours can be obtained from your local authority.

## ● Warranty

The product has been manufactured to strict quality guidelines and meticulously examined before delivery. In the event of material or manufacturing defects you have legal rights against the retailer of this product. Your legal rights are not limited in any way by our warranty detailed below.

The warranty for this product is 3 years from the date of purchase. The warranty period begins on the date of purchase. Keep the original sales receipt in a safe location as this document is required as proof of purchase.

Any damage or defects already present at the time of purchase must be reported without delay after unpacking the product.

Should the product show any fault in materials or manufacture within 3 years from the date of purchase, we will repair or replace it – at our choice – free of charge to you. The warranty period is not extended as a result of a claim being granted. This also applies to replaced and repaired parts.

This warranty becomes void if the product has been damaged, or used or maintained improperly.

The warranty covers material or manufacturing defects. This warranty does not cover product parts subject to normal wear and tear, thus considered consumables (e.g. batteries, rechargeable batteries, tubes, cartridges), nor damage to fragile parts, e.g. switches or glass parts.

## ● Warranty claim procedure

To ensure quick processing of your claim, observe the following instructions:

Make sure to have the original sales receipt and the item number (IAN 526009\_2504) available as proof of purchase.

You can find the item number on the rating plate, an engraving on the product, on the front page of the instruction manual (bottom left), or as a sticker on the rear or bottom of the product.

If functional or other defects occur, contact the service department listed below either by telephone or by e-mail.

Once the product has been recorded as defective you can return it free of charge to the service address that will be provided to you. Ensure to enclose the proof of purchase (sales receipt) and a short, written description outlining the details of the defect and when it occurred.

## ● Service

### **GB Service Great Britain**

Tel.: 0800 404 7657

E-Mail: [owim@lidl.gb](mailto:owim@lidl.gb)

### **IE Service Ireland**

Tel.: 1800 101010

E-Mail: [owim@lidl.ie](mailto:owim@lidl.ie)

### **NI Service Northern Ireland**

E-Mail: [owim@lidl.ni](mailto:owim@lidl.ni)

### **MT Service Malta**

Tel.: 80062230



E-Mail: [owim@lidl.mt](mailto:owim@lidl.mt)



<b>Verwendete Warnhinweise und Symbole</b> .....	Seite	15
<b>Einleitung</b> .....	Seite	15
Bestimmungsgemäßer Gebrauch .....	Seite	16
Lieferumfang .....	Seite	16
Teilebeschreibung .....	Seite	16
Technische Daten .....	Seite	16
<b>Sicherheitshinweise</b> .....	Seite	16
<b>Vor der ersten Verwendung</b> .....	Seite	19
<b>Bedienung</b> .....	Seite	19
Brot toasten .....	Seite	20
Eingefrorenes Brot toasten .....	Seite	20
Brot aufwärmen .....	Seite	20
Brötchen aufbacken .....	Seite	20
Toasten vorzeitig abbrechen .....	Seite	21
<b>Reinigung und Pflege</b> .....	Seite	21
<b>Lagerung</b> .....	Seite	21
<b>Fehlerbehebung</b> .....	Seite	22
<b>Entsorgung</b> .....	Seite	22
<b>Garantie</b> .....	Seite	23
Abwicklung im Garantiefall .....	Seite	23
Service .....	Seite	23

## Verwendete Warnhinweise und Symbole

In der Bedienungsanleitung, der Kurzanleitung und auf der Verpackung werden die folgenden Warnhinweise verwendet:

 <p><b>GEFAHR!</b> Dieses Symbol mit dem Signalwort „Gefahr“ bezeichnet eine Gefährdung mit einem hohen Risikograd, die, wenn sie nicht vermieden wird, eine schwere Verletzung oder den Tod zur Folge hat.</p>	 Wechselstrom/-spannung
	 Hertz (Netzfrequenz)
	 Watt
 <p><b>WARNUNG!</b> Dieses Symbol mit dem Signalwort „Warnung“ bezeichnet eine Gefährdung mit einem mittleren Risikograd, die, wenn sie nicht vermieden wird, eine schwere Verletzung oder den Tod zur Folge haben kann.</p>	 <b>HINWEIS:</b> Dieses Symbol mit dem Signalwort „Hinweis“ bietet weitere nützliche Informationen.
	 Verwenden Sie das Produkt nur in trockenen Innenräumen.
 <p><b>VORSICHT!</b> Dieses Symbol mit dem Signalwort „Vorsicht“ bezeichnet eine Gefährdung mit einem niedrigen Risikograd, die, wenn sie nicht vermieden wird, eine geringe oder mäßige Verletzung zur Folge haben kann.</p>	 Gefahr - Risiko eines Stromschlags!
	 Achtung, heiße Oberfläche!
 Symbol für Schutzerde	 Lebensmittellecht. Dieses Produkt hat keine negativen Auswirkungen auf Geschmack oder Geruch.
 Das CE-Zeichen bestätigt Konformität mit den für das Produkt zutreffenden EU-Richtlinien.	 Sicherheitshinweise  Handlungsanweisungen

## DOPPELSCHLITZ-TOASTER

### ● Einleitung

Wir beglückwünschen Sie zum Kauf Ihres neuen Produkts. Sie haben sich damit für ein hochwertiges Produkt entschieden. Die Bedienungsanleitung ist Teil dieses Produkts. Sie enthält wichtige Hinweise für Sicherheit, Gebrauch und Entsorgung. Machen Sie sich vor der Benutzung des Produkts mit allen Bedien- und Sicherheitshinweisen vertraut. Benutzen Sie das Produkt nur wie beschrieben und für die angegebenen Einsatzbereiche. Händigen Sie alle Unterlagen bei Weitergabe des Produkts an Dritte mit aus.



Sie können dieses und zahlreiche andere Handbücher unter [www.lidl-service.com](http://www.lidl-service.com) herunterladen und ansehen. Durch Scannen dieses QR-Codes werden Sie direkt auf die Lidl-Service-Website ([www.lidl-service.com](http://www.lidl-service.com)) weitergeleitet, wo Sie durch Eingabe der Artikelnummer (IAN) 526009\_2504 Ihre Bedienungsanleitung öffnen können.

## ● Bestimmungsgemäßer Gebrauch

Dieses Produkt ist zur Herstellung von geröstetem Brot vorgesehen. Verwenden Sie das Produkt für keine anderen Zwecke.

Das Produkt ist ausschließlich für die Nutzung in privaten Haushalten und nicht für gewerbliche Zwecke vorgesehen.



Der Hersteller übernimmt keine Haftung für Schäden aufgrund unsachgemäßer Verwendung.

## ● Lieferumfang

Überprüfen Sie nach dem Auspacken des Produkts, ob die Lieferung vollständig ist und alle Teile in ordnungsgemäßem Zustand sind. Entfernen Sie vor der Verwendung sämtliche Verpackungsmaterialien.

- 1x Doppelschlitz-Toaster
- 1x Gebrauchsanweisung

## ● Teilebeschreibung

- 1 Toastschächte
- 2  (Aufwärtaste mit Leuchtanzeige)
- 3  (Aufhautaste mit Leuchtanzeige)
- 4  (Stopptaste mit Leuchtanzeige)
- 5 Drehregler (für Röstgradeinstellung)
- 6 Brötchenaufsatz
- 7 Anschlussleitung mit Netzstecker
- 8 Standfüße
- 9 Kabelaufwicklung
- 10 Kabelklemme
- 11 Krümelschubblade
- 12 Ausklapphebel (für den Brötchenaufsatz)
- 13 Absenkehebel

## ● Technische Daten

Eingangsspannung:	220–240 V~, 50–60 Hz
Leistungsaufnahme:	730–870 W
Schutzklasse:	I
Stromverbrauch im ausgeschalteten Zustand:	0 W
Zertifizierung:	GS (TÜV SÜD)



## Sicherheitshinweise

**MACHEN SIE SICH VOR DER BENUTZUNG DES PRODUKTS MIT ALLEN SICHERHEITS- UND BEDIENHINWEISEN VERTRAUT! WENN SIE DIESES PRODUKT AN ANDERE WEITERGEBEN, GEBEN SIE AUCH ALLE DOKUMENTE WEITER!**

Im Falle von Schäden aufgrund der Nichteinhaltung dieser Bedienungsanleitung erlischt Ihr Garantieanspruch! Für Folgeschäden wird keine Haftung übernommen! Im Falle von Sach- oder Personenschäden aufgrund einer unsachgemäßen Benutzung oder Nichteinhaltung der Sicherheitshinweise wird keine Haftung übernommen!

## Kinder und Personen mit Einschränkungen

**⚠️ WARNUNG! LEBENS-GEFAHR UND UNFALL-GEFAHR FÜR SÄUGLINGS- UND KINDER!**

Lassen Sie Kinder nicht mit dem Verpackungsmaterial unbeaufsichtigt. Das Verpackungsmaterial stellt eine Erstickungsgefahr dar.

Kinder unterschätzen die damit verbundenen Gefahren häufig. Halten Sie Kinder stets von Verpackungsmaterialien fern.

- Dieses Produkt kann von Kindern ab 8 Jahren und darüber sowie von Personen mit verringerten physischen, sensorischen oder mentalen Fähigkeiten oder Mangel an Erfahrung und Wissen benutzt werden, wenn sie beaufsichtigt werden oder bezüglich des sicheren Gebrauchs des Produkts unterwiesen wurden und die daraus resultierenden Gefahren verstehen.
- Kinder dürfen nicht mit dem Produkt spielen.
- Reinigung und die vom Benutzer durchzuführende Wartung dürfen nicht von Kindern ohne Beaufsichtigung durchgeführt werden.
- Kinder jünger als 8 Jahre sind vom Produkt und der Anschlussleitung fernzuhalten.

## Bestimmungsgemäßer Gebrauch

**⚠️ WARNUNG!** Eine unsachgemäße Verwendung kann zu Verletzungen führen. Verwenden Sie das Produkt ausschließlich dieser Anleitung entsprechend. Versuchen Sie nicht, das Produkt in irgendeiner Weise zu verändern.

- Dieses Gerät ist für die Verwendung in Haushalten und ähnlichen Anwendungsbereichen vorgesehen, wie z. B.:
  - Personalküchen in Geschäften, Büros und anderen Arbeitsumgebungen;
  - Bauernhöfe;
  - durch Gäste in Hotels, Motels und anderen Wohnumgebungen;
  - Frühstückspensionen und ähnliche Unterkünfte.

## Elektrische Sicherheit

**⚠️ GEFAHR! Stromschlaggefahr!** Versuchen Sie niemals, das Produkt selbst zu reparieren. Im Fall einer Fehlfunktion dürfen Reparaturen ausschließlich von qualifiziertem Personal durchgeführt werden.

**⚠️ GEFAHR! Verbrennungsgefahr!** Das Produkt wird während der Verwendung heiß. Berühren Sie das Produkt nicht während oder unmittelbar nach der Verwendung.

**⚠️ GEFAHR! Verbrennungsgefahr, wenn nicht Standard-Toastbrot verwendet wird.** Aufgrund der kleineren Größe oder Form besteht die Gefahr, beim Herausnehmen

des getoasteten Toastbrottes bzw. Brotes, heiÙe Teile zu berühren.

**⚠️ WARNUNG! Stromschlaggefahr!** Tauchen Sie das Produkt nicht in Wasser oder andere Flüssigkeiten ein. Halten Sie das Produkt niemals unter fließendes Wasser.

**⚠️ WARNUNG! Stromschlaggefahr!** Verwenden Sie kein beschädigtes Produkt. Trennen Sie das Produkt vom Stromnetz und wenden Sie sich an Ihren Händler, wenn es beschädigt ist.

- Das Produkt darf nicht verwendet werden, wenn es fallen gelassen wurde oder wenn es sichtbare Schäden aufweist.
- Brot kann brennen. Deshalb Toaster nie in der Nähe oder unterhalb von brennbaren Materialien wie Gardinen verwenden.
- Dieses Produkt ist ständig eingeschaltet, wenn es an das Stromnetz angeschlossen ist.
- Bevor Sie das Produkt mit dem Stromnetz verbinden, überprüfen Sie, ob die Spannung und der Nennstrom den am Typenschild des Produktes angegebenen Details zur Stromversorgung entsprechen.

- Überprüfen Sie den Netzstecker und die Anschlussleitung regelmäßig auf Schäden. Wenn die Anschlussleitung beschädigt ist, muss sie vom Hersteller, seinem Kundendienst oder ähnlich qualifizierten Personen ersetzt werden, um Gefahren zu vermeiden.
- Schützen Sie die Anschlussleitung vor Schäden. Lassen Sie sie nicht über scharfe Kanten hängen und quetschen oder biegen Sie sie nicht. Halten Sie die Anschlussleitung von heißen Oberflächen und offenen Flammen fern.

## **Bedienung**

- Lassen Sie das Produkt nicht unbeaufsichtigt, wenn es an das Stromnetz angeschlossen ist.
- Bewegen Sie das Produkt nicht, wenn es in Betrieb ist.
- Stellen Sie das Produkt nicht auf heißen Oberflächen (Gasherd, Elektroherd, Ofen usw.) ab. Betreiben Sie das Produkt auf einer flachen, stabilen, sauberen, hitzebeständigen und trockenen Oberfläche.
- Decken Sie das Produkt nicht ab, solange es in Gebrauch ist oder kurz nach dem Gebrauch, solange es noch warm ist.

- Die Verwendung von Verlängerungsleitungen wird nicht empfohlen. Falls der Einsatz einer Verlängerungsleitung erforderlich sein sollte, muss sie für einen Stromfluss von mindestens 10 A vorgesehen sein.
- Verlegen Sie Anschluss- und Verlängerungsleitungen so, dass niemand darüber stolpern und nichts beschädigt werden kann.
- Dieses Produkt ist nicht dazu bestimmt, mit einer externen Zeitschaltuhr oder einem separaten Fernwirkssystem betrieben zu werden.

## Reinigung und Aufbewahrung

**⚠️ WARNUNG! Verletzungsgefahr!** Trennen Sie das Produkt vom Stromnetz, bevor Sie es reinigen oder wenn es nicht in Verwendung ist.

- Bewahren Sie das heiße Produkt nicht in einem Schrank oder in der Verpackung auf.
- Ziehen Sie den Netzstecker nicht an der Anschlussleitung aus der Steckdose.
- Schützen Sie das Produkt, die Anschlussleitung und den Netzstecker vor Staub, direkter Sonneneinstrahlung, Tropf- und Spritzwasser.

- Bewahren Sie das Produkt an einem kühlen, trockenen Ort auf, geschützt vor Feuchtigkeit und außerhalb der Reichweite von Kindern.
- Schützen Sie das Produkt vor Hitze. Positionieren Sie das Produkt nicht in der Nähe von offenen Flammen oder Wärmequellen wie Öfen oder Heizgeräten.
- Reinigen Sie das Gerät, insbesondere die Krümelschublade **[11]**, nach jedem Gebrauch (siehe „Reinigung und Pflege“).

### ● **Vor der ersten Verwendung**

1. Entfernen Sie das Verpackungsmaterial.
2. Reinigen Sie das Produkt (siehe Abschnitt „Reinigung und Pflege“).

### ⓘ **HINWEISE:**

- Wenn das Produkt die ersten Male aufgeheizt wird, kann ein schwacher Geruch auftreten. Sorgen Sie für ausreichende Belüftung.
- Starten Sie den leeren Toaster, indem Sie den Bräunungsgrad auf Stufe 6 einstellen und den Absenkhebel **[13]** nach unten drücken. Warten Sie, bis der Vorgang abgeschlossen ist und der Absenkhebel in seine Ausgangsposition (oben) zurückgekehrt ist.
- Entsorgen Sie die Toasts des ersten Durchgangs.

### ● **Bedienung**

1. Wickeln Sie die Anschlussleitung **[7]** vor der Verwendung von der Kabelaufwicklung **[9]** ab.
2. Verbinden Sie den Netzstecker **[7]** mit einer geeigneten Steckdose.

### **Ausgeschalteter Modus**

- Das Gerät ist im ausgeschalteten Modus, sobald Sie den Netzstecker **[7]** mit einer Netzsteckdose verbinden, während der Absenkhebel **[13]** in der Ausgangsposition (oben) bleibt.

- Das Gerät bleibt im ausgeschalteten Modus, bis Sie den Absenkehebel **13** nach unten drücken.
- Wenn der Toastvorgang beendet ist oder die Stoptaste **4** gedrückt wird, bewegt sich der Hebel **13** automatisch nach oben. Das Gerät wechselt wieder in den Stand-by-Modus.

## ● Brot toasten

### ① HINWEIS:

- Das Ergebnis ist unter anderem von der Brotsorte sowie der Feuchtigkeit und Frische des Brotes abhängig.
- Trockenes oder helles Brot bräunt schneller als frisches oder dunkles Brot.
- Der Bräunungsgrad **6** bewirkt eine sehr starke Bräunung. Bei dicken Scheiben kann es zu Rauchbildung kommen. Brechen Sie in diesem Fall den Toastvorgang ab: Drücken Sie **△ 4**.
- Falls Sie nur eine Brotscheibe toasten möchten, verwenden Sie einen geringeren Bräunungsgrad wie für das Toasten von 2 Brotscheiben.

1. Führen Sie je eine Brotscheibe in die Toastschächte **1** ein.  
Verwenden Sie keine zu dicken Brotscheiben. Das Brot darf nicht im Toastschacht eingeklemmt sein.
2. Bräunungsgrad einstellen: Stellen Sie den Drehregler **5** auf einen der Bräunungsgrade von **1** bis **6** ein.  
**1** = sehr leichtes Toasten/helle Bräunung  
**6** = sehr starkes Toasten/sehr starke Bräunung
3. Drücken Sie den Absenkehebel **13** bis zum Einrasten nach unten. Das Brot wird abgesenkt. Das Produkt schaltet sich ein. **△ 4** leuchtet.

① **HINWEIS:** Der Absenkehebel **13** rastet nur ein, wenn der Netzstecker **7** an eine Steckdose angeschlossen ist.

4. Wenn der Toastvorgang abgeschlossen ist, wird das Brot angehoben. Der Absenkehebel **13** bewegt sich nach oben. **△ 4** erlischt.
5. Nehmen Sie das Brot aus dem Toastschacht **1**.

## ● Eingefrorenes Brot toasten

① **HINWEIS:** Eingefrorenes Brot wird vom Produkt schonend getaut und dann getoastet. Es ist nicht notwendig, den Bräunungsgrad zu ändern.

1. Drücken Sie den Absenkehebel **13** bis zum Einrasten nach unten. Drücken Sie **☼ 3**, **☼ 3** und **△ 4** leuchten.
2. Wenn der Toastvorgang abgeschlossen ist, wird das Brot angehoben. Der Absenkehebel **13** bewegt sich nach oben. **☼ 3** und **△ 4** erlöschen.
3. Nehmen Sie das Brot aus dem Toastschacht **1**.

## ● Brot aufwärmen

① **HINWEIS:** Bereits getoastetes Brot kann vom Produkt aufgewärmt werden.

1. Drücken Sie den Absenkehebel **13** bis zum Einrasten nach unten. Drücken Sie **☼ 2**, **☼ 2** und **△ 4** leuchten.
2. Wenn der Toastvorgang abgeschlossen ist, wird das Brot angehoben. Der Absenkehebel **13** bewegt sich nach oben. **☼ 2** und **△ 4** erlöschen.
3. Nehmen Sie das Brot aus dem Toastschacht **1**.

## ● Brötchen aufbacken

1. Drücken Sie den Ausklapphebel **12** nach unten. Der Brötchenaufsatz **6** klappt aus.
2. Legen Sie die Brötchen auf den Brötchenaufsatz **6**.
3. Bräunungsgrad einstellen: Stellen Sie den Drehregler **5** auf den gewünschten Bräunungsgrad.

### ① HINWEIS:

- Das Toastergebnis ist unter anderem von der Sorte und Frische der Brötchen abhängig.
- Backen Sie das Brötchen von beiden Seiten auf, um eine gleichmäßige Bräunung zu erzielen.

1. Drücken Sie den Absenkehebel **13** bis zum Einrasten nach unten. Das Produkt schaltet sich ein. **△ 4** leuchtet.
2. Wenn das Aufbacken einer Seite des Brötchens abgeschlossen ist, bewegt sich der Absenkehebel **13** nach oben. **△ 4** erlischt.
3. Drehen Sie die Brötchen um.

4. Drücken Sie den Absenkhebel **13** bis zum Einrasten nach unten. Das Produkt schaltet sich ein. **4** leuchtet.
5. Wenn das Aufbacken der anderen Seite des Brötchens abgeschlossen ist, bewegt sich der Absenkhebel **13** nach oben. **4** erlischt.
6. Nach dem Aufbacken der Brötchen: Drücken Sie den Ausklapphebel **12** nach oben. Der Brötchenaufsatz **6** klappt ein.

### ● Toasten vorzeitig abbrechen

1. Wenn das Produkt Brot toastet, können Sie vorzeitig **4** drücken, um den Vorgang abzubrechen.
2. Drücken Sie **4**. Der Absenkhebel **13** bewegt sich nach oben. **4** erlischt.

### ● Reinigung und Pflege

**⚠️ GEFAHR! Stromschlaggefahr!** Vor der Reinigung: Trennen Sie das Produkt immer von der Stromversorgung.

**⚠️ GEFAHR! Verbrennungsgefahr!** Reinigen Sie das Produkt nicht unmittelbar nach dem Betrieb. Lassen Sie das Produkt zunächst abkühlen.

**⚠️ WARNUNG!** Tauchen Sie die elektrischen Teile des Produktes nicht in Wasser oder andere Flüssigkeiten ein. Halten Sie das Produkt niemals unter fließendes Wasser.

Teil	Reinigungsmethode
<input type="checkbox"/> Gehäuse	<input type="checkbox"/> Wischen Sie das Gehäuse mit einem leicht angefeuchteten Tuch ab. <input type="checkbox"/> Lassen Sie kein Wasser oder andere Flüssigkeiten in das Innere des Produkts gelangen.

Teil	Reinigungsmethode
<input type="checkbox"/> Brötchenaufsatz <b>6</b>	<input type="checkbox"/> Drücken Sie den Ausklapphebel <b>12</b> nach unten. Der Brötchenaufsatz <b>6</b> klappt aus. <input type="checkbox"/> Drehen Sie das Produkt um und entfernen Sie die Krümel aus der Vertiefung des Brötchenaufsatzes <b>6</b> . <input type="checkbox"/> Wischen Sie die Vertiefung und den Brötchenaufsatz <b>6</b> mit einem leicht angefeuchteten Tuch ab.
<input type="checkbox"/> Krümelschublade <b>11</b>	<input type="checkbox"/> Ziehen Sie die Krümelschublade <b>11</b> heraus. <input type="checkbox"/> Entfernen Sie die Krümel. <input type="checkbox"/> Wischen Sie die Krümelschublade <b>11</b> mit einem feuchten Tuch aus. <input type="checkbox"/> Setzen Sie die Krümelschublade <b>11</b> wieder ein.

### ● Lagerung

**⚠️ GEFAHR! Verbrennungsgefahr!** Lagern Sie das Produkt nicht unmittelbar nach dem Betrieb. Lassen Sie das Produkt zunächst abkühlen.

- Reinigen Sie das Produkt vor der Lagerung.
- Führen Sie die Anschlussleitung **7** um die Kabelaufwicklung **9** und befestigen Sie sie an der Kabelklemme **10**.
- Lagern Sie das Produkt in der Originalverpackung, wenn es nicht verwendet wird.
- Bewahren Sie das Produkt an einem trockenen Ort außerhalb der Reichweite von Kindern auf.

## ● Fehlerbehebung

Problem	Mögliche Ursache/ Problembehebung
Brot zu stark gebräunt.	Stellen Sie mit dem Drehregler <b>5</b> einen niedrigeren Bräunungsgrad ein.
Brot bleibt im Produkt stecken.	Ziehen Sie den Netzstecker <b>7</b> . Lassen Sie das Produkt abkühlen. Entfernen Sie das Brot mit einem Holzspatel aus dem Toastschacht <b>1</b> . Berühren Sie dabei nicht die Heizelemente.
Starke Rauchentwicklung	Eventuell ist die Krümelschublade <b>11</b> voll. Ziehen Sie den Netzstecker <b>7</b> . Lassen Sie das Produkt abkühlen. Reinigen Sie die Krümelschublade.

## ● Entsorgung

Die Verpackung besteht aus umweltfreundlichen Materialien, die Sie über die örtlichen Recyclingstellen entsorgen können.



Beachten Sie die Kennzeichnung der Verpackungsmaterialien bei der Abfalltrennung, diese sind gekennzeichnet mit Abkürzungen (a) und Nummern (b) mit folgender Bedeutung: 1–7: Kunststoffe/20–22: Papier und Pappe/80–98: Verbundstoffe.

### Produkt:



Das Produkt inkl. Zubehör, die Anleitung und die Verpackungsmaterialien sind recyclebar und unterliegen einer erweiterten Herstellerverantwortung. Entsorgen Sie diese getrennt, den abgebildeten Info-tri (Sortierinformation) folgend, für eine bessere Abfallbehandlung.  
Das Triman-Logo gilt nur für Frankreich.



Möglichkeiten zur Entsorgung des ausgeschiedenen Produkts erfahren Sie bei Ihrer Gemeinde oder Stadtverwaltung.



### Gerät entsorgen

Das Symbol der durchgestrichenen Mülltonne bedeutet, dass dieses Gerät am Ende der Nutzungszeit nicht über den Haushaltsmüll entsorgt werden darf. Das Gerät ist bei eingerichteten Sammelstellen, Wertstoffhöfen oder Entsorgungsbetrieben abzugeben. Zudem sind Vertrieber von Elektro- und Elektronikgeräten sowie Vertrieber von Lebensmitteln zur Rücknahme verpflichtet. LIDL bietet Ihnen Rückgabemöglichkeiten direkt in den Filialen und Märkten an. Rückgabe und Entsorgung sind für Sie kostenfrei. Beim Kauf eines Neugerätes haben Sie das Recht, ein entsprechendes Altgerät unentgeltlich zurückzugeben. Zusätzlich haben Sie die Möglichkeit, unabhängig vom Kauf eines Neugerätes, unentgeltlich (bis zu drei) Altgeräte abzugeben, die in keiner Abmessung größer als 25 cm sind. Bitte löschen Sie vor der Rückgabe alle personenbezogenen Daten. Bitte entnehmen Sie vor der Rückgabe Batterien oder Akkumulatoren, die nicht vom Altgerät umschlossen sind, sowie Lampen, die zerstörungsfrei entnommen werden können und führen diese einer separaten Sammlung zu.

## ● **Garantie**

Das Produkt wurde nach strengen Qualitätsrichtlinien hergestellt und vor der Auslieferung sorgfältig geprüft. Im Falle von Material- oder Herstellungsfehlern haben Sie gegenüber dem Verkäufer des Produkts gesetzliche Rechte. Ihre gesetzlichen Rechte werden in keiner Weise durch unsere unten aufgeführte Garantie eingeschränkt.

Die Garantie für dieses Produkt beträgt 3 Jahre ab Kaufdatum. Die Garantiezeit beginnt mit dem Kaufdatum. Bewahren Sie den Originalkaufbeleg an einem sicheren Ort auf, da dieses Dokument als Nachweis des Kaufs erforderlich ist.

Alle Schäden oder Mängel, die bereits zum Zeitpunkt des Kaufs vorhanden sind, müssen unverzüglich nach dem Auspacken des Produkts gemeldet werden.

Sollte das Produkt innerhalb von 3 Jahren ab Kaufdatum einen Material- oder Herstellungsfehler aufweisen, werden wir es – nach unserer Wahl – kostenlos für Sie reparieren oder ersetzen. Die Garantiezeit verlängert sich durch einen stattgegebenen Gewährleistungsanspruch nicht. Dies gilt auch für ersetzte und reparierte Teile.

Diese Garantie erlischt, wenn das Produkt beschädigt oder unsachgemäß verwendet oder gewartet wurde.

Die Garantie deckt Material- und Herstellungsfehler ab. Diese Garantie erstreckt sich weder auf Produktteile, die normalem Verschleiß unterliegen, und somit als Verschleißteile gelten (z. B. Batterien, Akkus, Schläuche, Farbpatronen), noch auf Schäden an zerbrechlichen Teilen, z. B. Schalter oder Teile aus Glas.

## ● **Abwicklung im Garantiefall**

Um eine schnelle Bearbeitung Ihres Anspruchs zu gewährleisten, beachten Sie die folgenden Hinweise:

Halten Sie den Originalkaufbeleg und die Artikelnummer (IAN 526009\_2504) als Nachweis für den Kauf bereit.

Sie finden die Artikelnummer auf dem Typenschild, einer Gravur auf dem Produkt, der Startseite der Bedienungsanleitung (unten links) oder als Aufkleber auf der Rück- oder Unterseite des Produkts.

Sollten Funktionsfehler oder sonstige Mängel auftreten, wenden Sie sich zunächst telefonisch oder per E-Mail an die unten aufgeführte Serviceabteilung.

Sobald das Produkt als defekt erfasst wurde, können Sie es kostenlos an die Ihnen mitgeteilte Service-Anschrift zurücksenden. Stellen Sie sicher, dass Sie den Originalkaufbeleg (Kassenbon) sowie eine kurze, schriftliche Beschreibung beilegen, in der die Einzelheiten des Defekts und der Zeitpunkt des Auftretens dargelegt sind.

## ● **Service**

**DE Service Deutschland**  
Tel.: 0800 5435 111

E-Mail: [owim@lidl.de](mailto:owim@lidl.de)

**AT Service Österreich**  
Tel.: 0800 447744

E-Mail: [owim@lidl.at](mailto:owim@lidl.at)

**BE Service Belgien**  
Tél.: 0800 12089

E-Mail: [owim@lidl.be](mailto:owim@lidl.be)

**CH Service Schweiz**  
Tel.: 0800 56 44 33











E-Mail: [owim@lidl.ch](mailto:owim@lidl.ch)



<b>Avertissements et symboles utilisés</b> .....	Page 25
<b>Introduction</b> .....	Page 25
Utilisation conforme aux prescriptions .....	Page 26
Contenu de l'emballage .....	Page 26
Description des pièces .....	Page 26
Données techniques .....	Page 26
<b>Consignes de sécurité</b> .....	Page 26
<b>Avant la première utilisation</b> .....	Page 29
<b>Fonctionnement</b> .....	Page 29
Faire griller du pain .....	Page 30
Faire griller du pain congelé .....	Page 30
Réchauffer du pain .....	Page 30
Griller des petits pains .....	Page 30
Interrompre le grillage prématurément .....	Page 31
<b>Nettoyage et entretien</b> .....	Page 31
<b>Rangement</b> .....	Page 31
<b>Dépannage</b> .....	Page 31
<b>Mise au rebut</b> .....	Page 31
<b>Garantie</b> .....	Page 32
Faire valoir sa garantie .....	Page 33
Service après-vente .....	Page 33

## Avertissements et symboles utilisés

Les avertissements suivants sont utilisés dans le mode d'emploi, le guide de démarrage rapide et sur l'emballage :

 <p><b>DANGER !</b> Ce symbole avec ce signal important de « Danger » indique un danger avec un risque élevé de blessures graves ou de mort si la situation dangereuse n'est pas évitée.</p>	 <p>Courant alternatif/tension alternative</p>
	<p><b>Hz</b> Hertz (fréquence du secteur)</p>
	<p><b>W</b> Watt</p>
 <p><b>AVERTISSEMENT !</b> Ce symbole avec ce signal important d'« Avertissement » indique un danger avec un risque moyen de blessures graves ou de mort si la situation dangereuse n'est pas évitée.</p>	 <p><b>REMARQUE :</b> Ce symbole avec ce signal important de « Remarque » propose plus d'informations utiles.</p>
	 <p>Utilisez le produit seulement à l'intérieur de locaux secs.</p>
 <p><b>PRUDENCE !</b> Ce symbole avec ce signal important de « Prudence » indique un danger avec un risque faible de blessures légères à importantes si la situation dangereuse n'est pas évitée.</p>	 <p>Danger - risque d'électrocution !</p>
	 <p>Attention, surface chaude !</p>
 <p>Symbole pour terre de protection</p>	 <p>Convient pour les aliments. Ce produit n'a aucune influence négative sur le goût ou l'odeur.</p>
<p><b>CE</b> Le sigle CE confirme la conformité aux directives de l'UE applicables au produit.</p>	<p>■ Consignes de sécurité □ Instructions de manipulation</p>

## GRILLE-PAIN DOUBLE

### ● Introduction

Nous vous félicitons pour l'achat de votre nouveau produit. Vous avez opté pour un produit de grande qualité. Le mode d'emploi fait partie intégrante de ce produit. Il contient des indications importantes pour la sécurité, l'utilisation et la mise au rebut. Veuillez lire consciencieusement toutes les indications d'utilisation et de sécurité du produit. Ce produit doit uniquement être utilisé conformément aux instructions et dans les domaines d'application spécifiés. Lors d'une cession à tiers, veuillez également remettre tous les documents.



Vous pouvez télécharger et consulter ce manuel ainsi que de nombreux autres sur le site [www.lidl-service.com](http://www.lidl-service.com). En scannant ce code QR, vous serez directement redirigé vers le site du service Lidl ([www.lidl-service.com](http://www.lidl-service.com)), où vous pourrez ouvrir votre manuel d'instructions en saisissant le numéro d'article (IAN) 526009\_2504.

## ● Utilisation conforme aux prescriptions

Ce produit est prévu pour préparer du pain grillé. N'utilisez pas le produit à d'autres fins.

Le produit est prévu exclusivement pour une utilisation dans le milieu domestique et n'est pas conçu pour un usage commercial.



Le fabricant décline toute responsabilité pour les dommages résultant d'une utilisation inadéquate.

## ● Contenu de l'emballage

Vérifiez l'exhaustivité du contenu de l'emballage et si toutes les pièces du produit sont en parfait état après l'ouverture. Retirez tous les matériaux d'emballage avant l'utilisation.

- 1x Grille-Pain double
- 1x Mode d'emploi

## ● Description des pièces

- 1 Fente
- 2  (Touche grillage avec voyant)
- 3  (Touche décongélation avec voyant)
- 4  (Touche d'arrêt avec voyant)
- 5 Bouton de réglage (pour réglage du degré de grillage)
- 6 Grille chauffe-pain
- 7 Cordon d'alimentation avec fiche secteur
- 8 Pieds
- 9 Enroulement de cordon
- 10 Serre-câble
- 11 Tiroir ramasse-miettes
- 12 Levier escamotable (pour la grille chauffe-pain)
- 13 Manette

## ● Données techniques

Tension d'entrée :	220-240 V~, 50-60 Hz
Consommation d'énergie :	730-870 W
Classe de protection :	I
Consommation électrique en mode arrêt :	0 W
Certification :	GS (TÜV SÜD)



## Consignes de sécurité

**AVANT D'UTILISER LE PRODUIT, FAMILIARISEZ-VOUS AVEC TOUTES LES CONSIGNES DE SÉCURITÉ ET DE FONCTIONNEMENT ! TRANSMETTEZ TOUS LES DOCUMENTS CONCERNANT LE PRODUIT LORSQUE VOUS LE DONNEZ À UN TIERS !**

Dans le cas de dommages résultant du non-respect des instructions du mode d'emploi, le recours à la garantie est annulé ! Toute responsabilité est déclinée en cas de dommages consécutifs ! Aucune responsabilité n'est assumée dans le cas de dommages aux biens et aux personnes résultant d'une utilisation inappropriée ou du non-respect des consignes de sécurité !

**Enfants et personnes atteintes d'un handicap**

**⚠ AVERTISSEMENT ! DANGER MORTEL ET RISQUE D'ACCIDENT POUR BÉBÉS ET ENFANTS !**

Ne laissez jamais des enfants sans surveillance avec des matériaux d'emballage. Les matériaux d'emballage représentent un risque d'étouffement.

Les enfants sous-estiment fréquemment les dangers en résultant. Maintenez toujours les enfants hors de la portée des matériaux d'emballage.

- Ce produit peut être utilisé par des enfants de plus de 8 ans et par des personnes ayant des capacités physiques, sensorielles ou mentales limitées ou ayant une expérience et des connaissances réduites, seulement s'ils sont surveillés ou s'ils ont reçu des instructions concernant l'utilisation en toute sécurité du produit et ont compris les risques encourus.
- Les enfants ne doivent pas jouer avec le produit.
- Le nettoyage et l'entretien par l'utilisateur ne doivent pas être effectués par des enfants sans surveillance.
- Les enfants qui ont moins de 8 ans doivent être tenus hors de la portée du produit et du cordon d'alimentation.

## Utilisation conforme aux prescriptions

**⚠ AVERTISSEMENT !** Une utilisation non conforme peut provoquer des blessures. Utilisez ce produit uniquement comme décrit dans ce mode d'emploi. N'essayez pas de modifier le produit d'une quelconque manière.

- Cet appareil est destiné à être utilisé dans des applications domestiques et similaires telles que :
  - les cuisines du personnel dans les magasins, les bureaux et autres environnements de travail ;
  - les fermes ;
  - par les clients dans les hôtels, les motels et autres environnements de type résidentiel ;
  - les chambres d'hôtes.

## Sécurité électrique

**⚠ DANGER ! Risque d'électrocution !** N'essayez jamais de réparer le produit par vous-même. En cas de dysfonctionnement, les réparations doivent être effectuées par de la main d'œuvre qualifiée.

**⚠ DANGER ! Risque de brûlures !** Le produit devient chaud durant l'utilisation. Ne touchez pas le produit durant ou juste après l'utilisation.

**⚠ DANGER ! Risque de brûlures si du pain de mie standard n'est pas utilisé.** En raison de la taille ou de la forme plus petite, il y a un risque de toucher les pièces chaudes lors du retrait du pain de mie ou du pain grillé.

**⚠ AVERTISSEMENT ! Risque d'électrocution !** Ne plongez pas le produit dans de l'eau ou tout autre liquide. Ne maintenez jamais le produit sous l'eau courante.

**⚠ AVERTISSEMENT ! Risque d'électrocution !** N'utilisez aucun produit endommagé. Débranchez le produit endommagé du réseau électrique et adressez-vous à votre commerçant.

- Le produit ne doit pas être utilisé, s'il est tombé ou s'il présente des signes visibles de dommages.
- Le pain peut brûler. Par conséquent, n'utilisez jamais de grille-pain à proximité ou au-dessous de matériaux inflammables tels que des rideaux.
- Ce produit est constamment allumé lorsqu'il est branché sur l'électricité.
- Avant de brancher le produit sur le courant électrique, vérifiez si la tension et le courant nominal correspondent bien aux données de l'alimentation en électricité indiquées sur l'étiquette signalétique.

- Vérifiez régulièrement l'état de la fiche de secteur et du cordon d'alimentation afin de détecter tout dommage éventuel. Si le cordon d'alimentation est endommagé, il doit être remplacé soit par le fabricant ou par son service après-vente ou soit par un personnel qualifié afin d'éviter tout danger.
- Protégez le cordon d'alimentation de tout dommage. Ne le faites pas passer sur des bords tranchants et assurez-vous de ne pas le coincer ou le plier. Conservez le cordon d'alimentation hors de la portée de surfaces chaudes ainsi que des feux et flammes.

## Fonctionnement

- Le produit ne doit pas rester sans surveillance lorsqu'il est branché sur le réseau électrique.
- Ne déplacez pas le produit lorsqu'il est en fonctionnement.
- Ne placez pas le produit sur des surfaces chaudes (cuisinière à gaz, plaques électriques, four, etc.). Faites fonctionner le produit sur une surface plane, stable, propre, résistante à la chaleur et sèche.
- Ne couvrez pas le produit pendant son fonctionnement, mais également après son utilisation tant qu'il est encore chaud.

- L'utilisation de rallonge électrique n'est pas recommandée. Si l'utilisation d'une rallonge électrique s'avérait nécessaire, elle doit être compatible à une puissance électrique d'au moins 10 A.
- Posez le cordon d'alimentation et la rallonge électrique en toute sécurité afin que personne ne puisse trébucher dessus et que rien ne puisse être endommagé.
- Ce produit n'est pas conçu pour fonctionner avec un programmateur externe ou un système de commande à distance séparé.
- Conservez le produit dans un endroit frais et sec, protégé contre l'humidité et hors de la portée des enfants.
- Protégez le produit de la chaleur. Ne posez pas le produit à proximité de flammes ou sources de chaleur comme des fours ou des chauffages.
- Nettoyez toujours le produit, en particulier le bac ramasse-miettes **11**, après chaque utilisation (reportez-vous à la section « Nettoyage et entretien » pour plus de détails).

### ● **Avant la première utilisation**

1. Retirez les matériaux d'emballage.
2. Nettoyez le produit (voir le chapitre « Nettoyage et entretien »).

### ❗ **REMARQUES :**

- Une légère odeur peut se dégager lorsque le produit est chauffé pour la première fois. Assurez-vous qu'une bonne ventilation existe autour de l'appareil.
- Faites fonctionner le grille-pain à vide en réglant le niveau de grillage sur 6 et en abaissant le levier **13**. Attendez que le grillage soit terminé et que le levier remonte automatiquement.
- À la première utilisation, jetez les tranches grillées.

### ● **Fonctionnement**

1. Avant utilisation, déroulez le cordon d'alimentation **7** de l'enrouleur de cordon **9**.
2. Branchez la fiche de secteur **7** sur une prise de courant compatible.

### **Mode arrêt**

- Le produit passe en mode arrêt une fois que vous branchez la fiche secteur **7** sur une prise de courant, tant que le levier **13** reste dans sa position initiale (levée).

## **Nettoyage et rangement**

### **⚠ AVERTISSEMENT ! Risque de blessures !**

Débranchez le produit du réseau électrique, lorsqu'il n'est pas utilisé et avant d'effectuer tout nettoyage.

- Ne rangez pas le produit chaud dans un placard ou un emballage.
- Ne débranchez jamais la fiche secteur en tirant sur le cordon d'alimentation branché sur la prise de courant.
- Protégez le produit, le cordon d'alimentation et la fiche de secteur contre la poussière, le rayonnement solaire direct, les projections et l'égouttement d'eau.

- Le produit reste en mode arrêt jusqu'à ce que le levier **13** soit abaissé.
- Lorsque le processus de grillage est terminé ou si le bouton stop **4** est enfoncé, le levier **13** remonte automatiquement. Le produit revient en mode arrêt.

## ● Faire griller du pain

### ① REMARQUES :

- Le résultat dépend, entre autres, du type de pain ainsi que de l'humidité et de la fraîcheur du pain.
- Le pain sec ou de couleur claire brunit plus rapidement que le pain frais ou coloré.
- Le degré **6** provoque un brunissement très fort. Si les tranches sont épaisses, de la fumée peut se former. Arrêtez le processus de grillage dans ce cas : Appuyez sur **4**.
- Si vous ne voulez griller qu'une seule tranche de pain, utilisez un degré de brunissement moins élevé que pour griller 2 tranches de pain.

1. Glissez une tranche de pain dans chacune fente **1**.  
N'utilisez pas de tranches de pain trop épaisses. Le pain ne doit pas se coincer dans la fente.
2. Réglage du degré de brunissement : Positionnez le bouton de réglage **5** sur le degré de brunissement de **1** à **6**.  
**1** = grillage très léger/brunissement clair  
**6** = grillage très fort/brunissement foncé
3. Appuyez sur la manette **13** du grille-pain jusqu'à ce qu'elle s'enclenche. Le pain descend. Le produit s'allume. **4** s'allume.

① **REMARQUE :** La manette **13** ne s'engage que lorsque la fiche de secteur **7** est branchée sur une prise de courant.

4. Lorsque le processus de grillage est terminé, le pain sort. La manette **13** remonte. **4** s'éteint.
5. Sortez le pain de la fente **1**.

## ● Faire griller du pain congelé

① **REMARQUE :** Le pain congelé est décongelé délicatement par le produit et ensuite grillé. Il n'est pas nécessaire de modifier le degré de brunissement.

1. Appuyez sur la manette **13** du grille-pain jusqu'à ce qu'elle s'enclenche. Appuyez sur **3**.  
**3** et **4** s'allument.
2. Lorsque le processus de grillage est terminé, le pain sort. La manette **13** remonte. **3** et **4** s'éteignent.
3. Sortez le pain de la fente **1**.

## ● Réchauffer du pain

① **REMARQUE :** Le pain qui a déjà été grillé peut être réchauffé grâce au produit.

1. Appuyez sur la manette **13** du grille-pain jusqu'à ce qu'elle s'enclenche. Appuyez sur **2**.  
**2** et **4** s'allument.
2. Lorsque le processus de grillage est terminé, le pain sort. La manette **13** remonte. **2** et **4** s'éteignent.
3. Sortez le pain de la fente **1**.

## ● Griller des petits pains





1. Appuyez sur le levier escamotable **12** vers le bas. La grille chauffe-pain **6** sort.
2. Mettez les petits pains sur la grille chauffe-pain **6**.
3. Réglage du degré de brunissement : Réglez le bouton de réglage **5** sur le degré de brunissement souhaité.

### ① REMARQUES :

- Le résultat du grillage dépend, entre autres, du type et de la fraîcheur des petits pains.
- Afin d'obtenir un brunissement régulier des deux côtés, tournez le petit pain.

1. Appuyez sur la manette **13** du grille-pain jusqu'à ce qu'elle s'enclenche. Le produit s'allume. **4** s'allume.
2. Lorsque la cuisson d'un côté du petit pain est terminée, la manette **13** remonte. **4** s'éteint.
3. Tournez les petits pains.
4. Appuyez sur la manette **13** du grille-pain jusqu'à ce qu'elle s'enclenche. Le produit s'allume. **4** s'allume.
5. Lorsque la cuisson de l'autre côté du petit pain est terminée, la manette **13** remonte. **4** s'éteint.
6. Après le chauffage des petits pains : Appuyez sur le levier escamotable **12** vers le haut. La grille chauffe-pain **6** se replie.

## ● Interrompre le grillage prématurément









1. Pendant le grillage, vous pouvez appuyer sur  pour arrêter le grille-pain plus tôt.
2. Appuyez sur . La manette  remonte.  s'éteint.

## ● Nettoyage et entretien

 **DANGER ! Risque d'électrocution !** Avant le nettoyage : Débranchez toujours le produit de l'alimentation électrique.



 **DANGER ! Risque de brûlures !** Ne nettoyez pas le produit immédiatement après son utilisation. Laissez d'abord le produit complètement refroidir.

 **AVERTISSEMENT !** Ne plongez jamais les composants électriques du produit dans l'eau ou dans tout autre liquide. Ne maintenez jamais le produit sous l'eau courante.





Pièce	Méthode de nettoyage
<input type="checkbox"/> Boîtier	<input type="checkbox"/> Nettoyez le boîtier avec un torchon légèrement humidifié. <input type="checkbox"/> Ne laissez jamais d'eau ou d'autres liquides pénétrer à l'intérieur du produit.
<input type="checkbox"/> Grille chauffe-pain 	<input type="checkbox"/> Appuyez sur le levier escamotable  vers le bas. La grille chauffe-pain  sort. <input type="checkbox"/> Retournez le produit et retirez les miettes de la rainure de la grille chauffe-pain  . <input type="checkbox"/> Essuyez la rainure et la grille chauffe-pain  avec un chiffon légèrement humide.
<input type="checkbox"/> Tiroir ramasse-miettes 	<input type="checkbox"/> Tirez le tiroir ramasse-miettes  . <input type="checkbox"/> Enlevez les miettes. Essuyez le tiroir ramasse-miettes  avec un chiffon humide. <input type="checkbox"/> Replacer le tiroir ramasse-miettes  .

## ● Rangement

 **DANGER ! Risque de brûlures !** Ne rangez pas le produit immédiatement après son utilisation. Laissez d'abord le produit complètement refroidir.

- Nettoyez le produit avant de le ranger.
- Guidez le cordon d'alimentation  autour de l'enrouleur de cordon  et fixez-le au serre-câble .
- Rangez le produit dans son emballage d'origine lorsqu'il n'est pas utilisé.
- Conservez le produit dans un endroit sec hors de la portée des enfants.

## ● Dépannage

Problème	Cause possible/dépannage
Pain bruni trop fortement.	Réglez un degré de brunissement inférieur grâce au bouton de réglage  .
Le pain reste bloqué dans le produit.	Débranchez la fiche de secteur  . Laissez le produit refroidir. Retirez le pain de la fente  avec une spatule en bois. Ne touchez pas les résistances.
Développement important de fumée	Le tiroir ramasse-miettes  est peut-être plein. Débranchez la fiche de secteur  . Laissez le produit refroidir. Nettoyez le tiroir ramasse-miettes.

## ● Mise au rebut

L'emballage se compose de matières recyclables pouvant être mises au rebut dans les déchetteries locales.



Veillez respecter l'identification des matériaux d'emballage pour le tri sélectif, ils sont identifiés avec des abbréviations (a) et des chiffres (b) ayant la signification suivante : 1-7 : plastiques / 20-22 : papiers et cartons / 80-98 : matériaux composite.

## Produit :



Le produit ainsi que les accessoires et les matériaux d'emballage sont recyclables et relèvent de la responsabilité élargie du producteur.

Éliminez-les séparément, en suivant l'Infotri illustrée, dans l'intérêt d'un meilleur traitement des déchets.

Le logo Triman n'est valable qu'en France.



Votre mairie ou votre municipalité vous renseigneront sur les possibilités de mise au rebut des produits usagés.



Afin de contribuer à la protection de l'environnement, veuillez ne pas jeter votre produit usagé dans les ordures ménagères, mais éliminez-le de manière appropriée.

Pour obtenir des renseignements concernant les points de collecte et leurs horaires d'ouverture, vous pouvez contacter votre municipalité.

## ● Garantie

### Article L217-16 du Code de la consommation

Lorsque l'acheteur demande au vendeur, pendant le cours de la garantie commerciale qui lui a été consentie lors de l'acquisition ou de la réparation d'un bien meuble, une remise en état couverte par la garantie, toute période d'immobilisation d'au moins sept jours vient s'ajouter à la durée de la garantie qui restait à courir. Cette période court à compter de la demande d'intervention de l'acheteur ou de la mise à disposition pour réparation du bien en cause, si cette mise à disposition est postérieure à la demande d'intervention.

Indépendamment de la garantie commerciale souscrite, le vendeur reste tenu des défauts de conformité du bien et des vices rédhibitoires dans les conditions prévues aux articles L217-4 à L217-13 du Code de la consommation et aux articles 1641 à 1648 et 2232 du Code Civil.

### Article L217-4 du Code de la consommation

Le vendeur livre un bien conforme au contrat et répond des défauts de conformité existant lors de la délivrance.

Il répond également des défauts de conformité résultant de l'emballage, des instructions de montage ou de l'installation lorsque celle-ci a été mise à sa charge par le contrat ou a été réalisée sous sa responsabilité.

### Article L217-5 du Code de la consommation

Le bien est conforme au contrat :

1° S'il est propre à l'usage habituellement attendu d'un bien semblable et, le cas échéant :

- s'il correspond à la description donnée par le vendeur et posséder les qualités que celui-ci a présentées à l'acheteur sous forme d'échantillon ou de modèle ;
- s'il présente les qualités qu'un acheteur peut légitimement attendre eu égard aux déclarations publiques faites par le vendeur, par le producteur ou par son représentant, notamment dans la publicité ou l'étiquetage ;

2° Ou s'il présente les caractéristiques définies d'un commun accord par les parties ou être propre à tout usage spécial recherché par l'acheteur, porté à la connaissance du vendeur et que ce dernier a accepté.

### Article L217-12 du Code de la consommation

L'action résultant du défaut de conformité se prescrit par deux ans à compter de la délivrance du bien.

### Article 1641 du Code civil

Le vendeur est tenu de la garantie à raison des défauts cachés de la chose vendue qui la rendent impropre à l'usage auquel on la destine, ou qui diminuent tellement cet usage que l'acheteur ne l'aurait pas acquise, ou n'en aurait donné qu'un moindre prix, s'il les avait connus.

### Article 1648 1er alinéa du Code civil

L'action résultant des vices rédhibitoires doit être intentée par l'acquéreur dans un délai de deux ans à compter de la découverte du vice.

Les pièces détachées indispensables à l'utilisation du produit sont disponibles pendant la durée de la garantie du produit.

Le produit a été fabriqué selon des critères de qualité stricts, et contrôlé consciencieusement avant sa livraison. En cas de défaut de matériau ou de fabrication, vous avez des droits légaux vis-à-vis du vendeur du produit. Vos droits légaux ne sont en aucun cas limités par notre garantie mentionnée ci-dessous.

La garantie de ce produit est de 3 ans à partir de la date d'achat. La période de garantie commence à la date d'achat. Conservez l'original de la preuve d'achat dans un endroit sûr car ce document est nécessaire pour prouver l'achat.

Tout dommage ou défaut déjà présent au moment de l'achat doit être signalé immédiatement après le déballage du produit.

Si le produit présente un défaut de matériau ou de fabrication dans les 3 ans qui suivent la date d'achat, nous le réparerons ou le remplacerons - à notre choix - gratuitement pour vous. La période de garantie n'est pas prolongée par une demande de garantie acceptée. Cette mesure s'applique également pour les pièces remplacées et réparées.

Cette garantie est annulée si le produit a été endommagé ou utilisé ou entretenu de manière incorrecte.

La garantie couvre les défauts de matériels et de fabrication. Cette garantie ne couvre pas les pièces du produit soumises à une usure normale, et qui sont donc considérées comme des pièces d'usure (par exemple les piles, les piles rechargeables, tuyaux, les cartouches d'encre), ni les dommages aux pièces fragiles, par exemple les interrupteurs ou les pièces en verre.

## ● Faire valoir sa garantie

Pour garantir la rapidité d'exécution de la procédure de garantie, veuillez respecter les indications suivantes :

Veuillez conserver le ticket de caisse et la référence du produit (IAN 526009\_2504) à titre de preuve d'achat pour toute demande.

Le numéro de référence de l'article est indiqué sur la plaque d'identification, gravé sur la page de titre de votre manuel (en bas à gauche) ou sur un autocollant apposé sur la face arrière ou inférieure du produit.

En cas de dysfonctionnement du produit, ou de tout autre défaut, contactez en premier lieu le service après-vente par téléphone ou par e-mail aux coordonnées indiquées ci-dessous.

Vous pouvez alors envoyer franco de port tout produit considéré comme défectueux au service clientèle indiqué, accompagné de la preuve d'achat (ticket de caisse) et d'une description écrite du défaut avec mention de sa date d'apparition.

## ● Service après-vente

### **Service après-vente France**

Tél.: 0800 919 270

E-Mail: [owim@lidl.fr](mailto:owim@lidl.fr)

### **Service après-vente Belgique**

Tél.: 0800 12089

E-Mail: [owim@lidl.be](mailto:owim@lidl.be)

### **Service après-vente Suisse**

Tél.: 0800 56 44 33

E-Mail: [owim@lidl.ch](mailto:owim@lidl.ch)



<b>Gebruikte waarschuwingen en symbolen</b> .....	Pagina	35
<b>Inleiding</b> .....	Pagina	35
Beoogd gebruik .....	Pagina	36
Leveringsomvang .....	Pagina	36
Onderdelenbeschrijving .....	Pagina	36
Technische gegevens .....	Pagina	36
<b>Veiligheidstips</b> .....	Pagina	36
<b>Vóór het eerste gebruik</b> .....	Pagina	39
<b>Bediening</b> .....	Pagina	39
Brood roosteren .....	Pagina	40
Bevroren brood roosteren .....	Pagina	40
Brood opwarmen .....	Pagina	40
Broodjes opbakken .....	Pagina	40
Roosteren voortijdig afbreken .....	Pagina	41
<b>Schoonmaken en onderhoud</b> .....	Pagina	41
<b>Opbergen</b> .....	Pagina	41
<b>Probleemoplossing</b> .....	Pagina	42
<b>Afvoer</b> .....	Pagina	42
<b>Garantie</b> .....	Pagina	42
Afwikkeling in geval van garantie .....	Pagina	43
Service .....	Pagina	43

## Gebruikte waarschuwingen en symbolen

In de gebruiksaanwijzing, de beknopte handleiding en op de verpakking worden de volgende waarschuwingen gebruikt:

	<p><b>GEVAAR!</b> Dit symbool met de aanduiding "Gevaar" duidt op een groot risico op gevaar dat, indien niet vermeden, zware verwondingen of de dood tot gevolg kan hebben.</p>		<p>Wisselstroom/-spanning</p>
	<p><b>WAARSCHUWING!</b> Dit symbool met de aanduiding "Waarschuwing" betekent een middelmatig risico op gevaar dat, indien niet vermeden, zware verwondingen of de dood tot gevolg kan hebben.</p>	<p><b>Hz</b></p>	<p>Hertz (neffrequentie)</p>
	<p><b>VOORZICHTIG!</b> Dit symbool met de aanduiding "Voorzichtig" duidt op een klein risico op gevaar dat, indien niet vermeden, kan leiden tot kleine of middelgrote verwondingen.</p>	<p><b>W</b></p>	<p>Watt</p>
	<p>Symbool voor aardleiding</p>		<p><b>TIP:</b> Dit symbool met de aanduiding "Tip" duidt op verdere nuttige informatie.</p>
	<p>Het CE-teken bevestigt dat het product voldoet aan de betreffende EU-richtlijnen.</p>		<p>Gebruik het product alleen in droge binnenruimtes.</p>
			<p>Gevaar - kans op elektrische schokken!</p>
			<p>Opgelet, heet oppervlak!</p>
			<p>Geschikt voor levensmiddelen. Dit product heeft geen negatieve effecten op smaak of geur.</p>
			<p>Veiligheidstips</p>
			<p>Aanwijzingen voor het gebruik</p>

## TOASTER MET DUBBELE SLEUF

### ● Inleiding

Hartelijk gefeliciteerd met de aankoop van uw nieuwe product. U heeft voor een hoogwaardig product gekozen. De gebruiksaanwijzing is een deel van het product. Deze bevat belangrijke aanwijzingen voor veiligheid, gebruik en verwijdering. Maakt U zich voor de ingebruikname van het product met alle bedienings- en veiligheidsvoorschriften vertrouwd. Gebruik het product alleen zoals beschreven en voor de aangegeven toepassingsgebieden. Overhandig alle documenten bij doorgifte van het product aan derden.



Je kunt deze en vele andere handleidingen downloaden en bekijken op [www.lidl-service.com](http://www.lidl-service.com). Door deze QR-code te scannen, kom je meteen op de Lidl service website ([www.lidl-service.com](http://www.lidl-service.com)) waar je jouw gebruiksaanwijzing kunt openen door het artikelnummer (IAN) 526009\_2504 in te voeren.

## ● Beoogd gebruik

Dit product is bedoeld om brood mee te roosteren. Gebruik het product niet voor andere doeleinden.

Het product is uitsluitend bestemd voor gebruik in privéhuishoudens en niet voor commerciële doeleinden.



De fabrikant aanvaardt geen aansprakelijkheid voor schade als gevolg van ondeskundig gebruik.

## ● Leveringsomvang

Controleer na het uitpakken van het product of de levering volledig is en alle onderdelen in goede staat verkeren. Verwijder vóór gebruik al het verpakkingsmateriaal.

- 1x Toaster met dubbele sleuf
- 1x Gebruiksaanwijzing

## ● Onderdelenbeschrijving

- 1 Toastsleuven
- 2  (Opwarmtoets met indicatielampje)
- 3  (Ontdooitoets met indicatielampje)
- 4  (Stoptoets met indicatielampje)
- 5 Draairegelaar (voor instellen bruineringsgraad)
- 6 Broodjesopzetstuk
- 7 Aansluitsnoer met netstekker
- 8 Voeten
- 9 Kabelhaspel
- 10 Kabelklem
- 11 Kruidellade
- 12 Uitklaphendel (voor broodjesopzetstuk)
- 13 Start/broodlifthendel

## ● Technische gegevens

Voedingsspanning:	220-240 V~, 50-60 Hz
Energieverbruik:	730-870 W
Beschermingsklasse:	I
Stroomverbruik in	
Uit-stand:	0 W
Certificering:	GS (TÜV SÜD)



## Veiligheidstips

**MAAK UZELF, VOORDAT U HET PRODUCT GEBRUIKT, VERTROUWD MET ALLE VEILIGHEIDS- EN BEDIENINGSAANWIJZINGEN! ALS U DIT PRODUCT AAN IEMAND ANDERS DOORGEEFT, GEEF DAN OOK ALLE DOCUMENTATIE MEE!**

In geval van schade als gevolg van het niet naleven van deze gebruiksaanwijzing vervalt uw aanspraak op garantie! Wij aanvaarden geen aansprakelijkheid voor gevolgschade! Er wordt geen aansprakelijkheid aanvaard voor materiële schade of persoonlijk letsel, die ontstaat als gevolg van ondeskundig gebruik of het niet opvolgen van de veiligheidsaanwijzingen!

**Kinderen en personen met beperkingen**

** WAARSCHUWING!  
LEVENSGEVAAR EN KANS  
OP ONGEVALLLEN VOOR  
PEUTERS EN KINDEREN!**

Laat kinderen nooit zonder toezicht achter met het verpakkingsmateriaal. Het verpakkingsmateriaal vormt een verstikkingsgevaar.

Kinderen onderschatten vaak de daaraan verbonden gevaren. Houd kinderen altijd uit de buurt van verpakkingsmateriaal.

- Dit product mag door kinderen vanaf 8 jaar alsmede door personen met verminderde fysieke, sensorische of geestelijke vermogens of gebrek aan ervaring en kennis alleen gebruikt worden als ze onder supervisie staan of geïnstrueerd zijn wat betreft veilig gebruik van het product en begrepen hebben welke gevaren uit dat gebruik voortvloeien.
- Kinderen mogen niet met het product spelen.
- Reiniging en onderhoud mogen zonder toezicht niet door kinderen worden uitgevoerd.
- Kinderen jonger dan 8 jaar moeten uit de buurt van het product en het aansluitsnoer worden gehouden.

## Beoogd gebruik

### **⚠ WAARSCHUWING!**

Ondeskundig gebruik kan verwondingen veroorzaken. Gebruik het product uitsluitend zoals aangegeven in deze handleiding. Probeer niet op een of andere wijze iets aan het product te veranderen.

- Dit apparaat is bedoeld voor gebruik in huishoudelijke en soortgelijke toepassingen, zoals:
  - kantines in winkels, kantoren en andere werkomgevingen;
  - boerderijen;
  - door klanten in hotels, motels en andere woonomgevingen;
  - bed and breakfasts.

## Elektrische veiligheid

### **⚠ GEVAAR! Gevaar voor elektrische schokken!**

Probeer nooit het product zelf te repareren. In geval van een storing mogen reparaties alleen door gekwalificeerde vaklieden worden uitgevoerd.

### **⚠ GEVAAR!**

**Verbrandingsgevaar!** Het product wordt tijdens het gebruik heet. Raak het product tijdens of onmiddellijk na gebruik niet aan.

## **⚠ GEVAAR!**

### **Verbrandingsgevaar in het geval dat er geen gewoon toastbrood wordt gebruikt.**

Door de geringere grootte of vorm bestaat er gevaar dat u in aanraking komt met hete delen als u het geroosterde brood dan wel brood uit de toaster neemt.

## **⚠ WAARSCHUWING! Gevaar voor elektrische schokken!**

Dompel het product nooit onder in water of andere vloeistoffen. Houd het product nooit onder stromend water.

## **⚠ WAARSCHUWING! Gevaar voor elektrische schokken!**

Gebruik het product nooit als het is beschadigd. Koppel het product los van het elektriciteitsnet en neem contact op met uw verkoper als het beschadigd is.

- Het product mag niet gebruikt worden als het gevallen of zichtbaar beschadigd is.
- Brood kan in brand vliegen. Daarom de toaster nooit neerzetten in de buurt van of onder brandbaar materiaal, zoals gordijnen.
- Het product is altijd ingeschakeld als het met het elektriciteitsnet is verbonden.

- Controleer, voordat u het product aansluit op het elektriciteitsnet, of de spanning en de nominale stroom in overeenstemming zijn met de op het typeplaatje van het product aangegeven informatie.
- Controleer de netstekker en het aansluitsnoer regelmatig op beschadigingen. Als het aansluitsnoer beschadigd is, moet dit door de fabrikant, zijn klantendienst of door vergelijkbaar gekwalificeerde personen vervangen worden om gevaar te vermijden.
- Bescherm het aansluitsnoer tegen beschadiging. Laat het niet over scherpe randen hangen en plet of buig het niet. Houd het aansluitsnoer uit de buurt van hete oppervlakken en open vuur.

## **Bediening**

- Het product moet onder toezicht blijven zolang het op het elektriciteitsnet is aangesloten.
- Verplaats het product niet als het in gebruik is.
- Zet het product niet neer op hete oppervlakken (gashaard, elektrische kachel, oven, etc.). Gebruik het product op een vlakke, stabiele, schone, hittebestendige en droge ondergrond.

- Dek het product niet af zolang het wordt gebruikt of kort na gebruik als het nog warm is.
- Gebruik van verleng snoeren wordt afgeraden. Mocht gebruik van een verleng snoer nodig zijn, dan moet dit minimaal geschikt zijn voor een stroomsterkte van 10 A.
- Leg de aansluit- en de verleng snoeren zo dat er niemand over kan struikelen en niets beschadigd kan worden.
- Dit product is niet bestemd om met een externe tijdschakelaar of een aparte afstandsbediening te worden gebruikt.
- Berg het product op een droge, koele plaats op, zodat het beschermd is tegen vocht en het zich buiten bereik van kinderen bevindt.
- Bescherm het product tegen hitte. Zet het product niet neer in de buurt van open vlammen of warmtebronnen zoals kachels of verwarmingsapparatuur.
- Reinig het product na elk gebruik, in het bijzonder de kruimellade **11** (Raadpleeg 'Reiniging en onderhoud' voor meer informatie).

### ● **Vóór het eerste gebruik**

1. Verwijder het verpakkingsmateriaal.
2. Maak het product schoon (zie hfst. "Schoonmaken en onderhoud").

#### ⓘ **TIPS:**

- Als het product voor het eerst heet wordt, kan een lichte geur ontstaan. Zorg voor voldoende ventilatie.
- Bedien de broodrooster leeg door het bruiningsgraad in te stellen op 6 en de hendel **13** naar beneden te duwen. Wacht tot de cyclus is voltooid en de hendel automatisch omhoog beweegt.
- Gooi de eerste toast die u met het product maakt, weg.

### ● **Bediening**

1. Wikkel het aansluitsnoer **7** voor gebruik van de kabelhaspel **9** af.
2. Steek de netstekker **7** in een daarvoor geschikte stekkerdoos.

#### **Uit-stand**

- Het apparaat gaat in de uit-modus wanneer u de stekker **7** in het stopcontact steekt terwijl de hendel **13** in de beginpositie (omhoog) blijft staan.

## **Schoonmaken en opbergen**

### **⚠ WAARSCHUWING!**

**Verwondingsgevaar!** Koppel het product van het elektriciteitsnet los voordat u het schoonmaakt of wanneer het niet meer gebruikt wordt.

- Bewaar het hete product niet op in een kast of in de verpakking.
- Trek de netstekker nooit aan het aansluitsnoer uit het stopcontact.
- Bescherm het product, het aansluitsnoer en de netstekker tegen stof, direct zonlicht, waterdruppels en opspattend water.

- Het apparaat blijft in de uit-modus totdat u de hendel **13** naar beneden duwt.
- Wanneer het roosterproces is voltooid of wanneer op de stopknop **4** wordt gedrukt, gaat de hendel **13** automatisch omhoog. Het apparaat keert terug naar de uit-modus.

## ● Brood roosteren

### ① TIPS:

- Het resultaat is onder meer afhankelijk van het soort brood, de vochtigheid en de versheid van het brood.
- Droog of witbrood wordt sneller bruin dan vers of volkoren brood.
- Wordt de regelaar op **6** gezet, dan wordt het brood donkerbruin geroosterd. Gebruikt u dikke sneetjes, dan kan er rookontwikkeling optreden. Stop in een dergelijk geval met het roosteren: Druk op **4**.
- Mocht u slechts één sneetje brood willen roosteren, stel het product dan in op een lager bruiningsniveau dan u zou doen voor het roosteren van 2 sneetjes.

1. Doe in beide toastsleuven **1** een sneetje brood. De sneetjes brood mogen niet te dik zijn. Het brood mag niet klemzitten in de toastsleuf.

2. Bruiningsniveau instellen: Stel met de draairegelaar **5** het bruiningsniveau in op een stand tussen **1** en **6**.

**1** = zeer licht geroosterd/goudgeel

**6** = zeer sterk geroosterd/donkerbruin

3. Duw de start/broodlifthendel **13** naar beneden totdat deze vastklikt. Het brood gaat omlaag. Het product schakelt zichzelf in. **4** licht op.

① **TIP:** De start/broodlifthendel **13** klikt alleen vast als de netstekker **7** in een stopcontact is gestoken.

4. Als het roosteren voltooid is, komt het brood naar boven. De start/broodlifthendel **13** beweegt zich omhoog. **4** dooft.

5. Haal het brood uit de toastsleuf **1**.

## ● Bevroren brood roosteren

① **TIP:** Bevroren brood wordt door het product voorzichtig ontdooid en dan geroosterd. Het is niet nodig het bruiningsniveau te veranderen.

1. Duw de start/broodlifthendel **13** naar beneden totdat deze vastklikt. Druk op **3**. **3** en **4** lichten op.
2. Als het roosteren voltooid is, komt het brood naar boven. De start/broodlifthendel **13** beweegt zich omhoog. **3** en **4** doven.
3. Haal het brood uit de toastsleuf **1**.

## ● Brood opwarmen

① **TIP:** Brood dat al eerder geroosterd is, kan door het product worden opgewarmd.

1. Duw de start/broodlifthendel **13** naar beneden totdat deze vastklikt. Druk op **2**. **2** en **4** lichten op.
2. Als het roosteren voltooid is, komt het brood naar boven. De start/broodlifthendel **13** beweegt zich omhoog. **2** en **4** doven.
3. Haal het brood uit de toastsleuf **1**.

## ● Broodjes opbakken

1. Duw de uitklaphendel **12** naar beneden. Het broodjesopzetstuk **6** klapt naar buiten.
2. Leg de broodjes op het broodjesopzetstuk **6**.
3. Bruiningsniveau instellen: Stel de draairegelaar **5** in op het gewenste bruiningsniveau.

### ① TIPS:

- Het resultaat van het roosteren is onder andere afhankelijk van het soort en de versheid van de broodjes.
- Rooster het broodje aan beide zijden om een gelijkmatige bruining te verkrijgen.

1. Duw de start/broodlifthendel **13** naar beneden totdat deze vastklikt. Het product schakelt zichzelf in. **4** licht op.
2. Als een kant van het broodje voldoende gebakken is, beweegt de start/broodlifthendel **13** zich omhoog. **4** dooft.
3. Draai de broodjes om.

4. Duw de start/broodlifthendel **13** naar beneden totdat deze vastklikt. Het product schakelt zichzelf in. **4** licht op.
5. Als ook de andere kant van het broodje voldoende gebakken is, beweegt de start/broodlifthendel **13** zich omhoog. **4** dooft.
6. Na het roosteren van de broodjes: Duw de uitklaphendel **12** naar boven. Het broodjesopzetstuk **6** klapt naar binnen.

## ● Roosteren voortijdig afbreken

1. Tijdens het roosteren kunt u op **4** drukken om de werking vroegtijdig te stoppen.
2. Druk op **4**. De start/broodlifthendel **13** beweegt zich omhoog. **4** dooft.

## ● Schoonmaken en onderhoud

**⚠ GEVAAR! Gevaar voor elektrische schokken!** Voor het schoonmaken: Koppel het product altijd los van het elektriciteitsnet.

**⚠ GEVAAR! Verbrandingsgevaar!** Maak het product niet schoon direct nadat u het hebt gebruikt. Laat het product eerst volledig afkoelen.

**⚠ WAARSCHUWING!** Dompel de elektrische onderdelen van het product nooit onder in water of andere vloeistoffen. Houd het product nooit onder stromend water.

Onderdeel	Reinigingsmethode
<input type="checkbox"/> Broodjesopzetstuk <b>6</b>	<input type="checkbox"/> Duw de uitklaphendel <b>12</b> naar beneden. Het broodjesopzetstuk <b>6</b> klapt naar buiten. <input type="checkbox"/> Zet het product op zijn kop en verwijder de kruimels uit het naar beneden uitstekende deel van het broodjesopzetstuk <b>6</b> . <input type="checkbox"/> Veeg het naar beneden uitstekende deel en het broodjesopzetstuk <b>6</b> zelf met een enigszins vochtige doek af.
<input type="checkbox"/> Kruimellade <b>11</b>	<input type="checkbox"/> Trek de kruimellade <b>11</b> uit het product. <input type="checkbox"/> Verwijder de kruimels. Veeg de kruimellade <b>11</b> schoon met een vochtige doek. <input type="checkbox"/> Plaats de kruimellade <b>11</b> weer terug.

## ● Opbergen

**⚠ GEVAAR! Verbrandingsgevaar!** Berg het product nooit onmiddellijk na gebruik op. Laat het product eerst volledig afkoelen.

- Maak het product schoon voor het op te bergen.
- Wikkel het aansluitsnoer **7** om de kabelhaspel **9** en bevestig het aan de kabelklem **10**.
- Bewaar het product als het niet wordt gebruikt in de originele verpakking.
- Bewaar het product op een droge plaats buiten het bereik van kinderen.

Onderdeel	Reinigingsmethode
<input type="checkbox"/> Behuizing	<input type="checkbox"/> Wrijf de behuizing af met een enigszins vochtig doekje. <input type="checkbox"/> Laat geen water of andere vloeistoffen in het binnenste van het product terechtkomen.

## ● Probleemoplossing

Probleem	Mogelijke oorzaak/ probleem verhelpen
Brood te sterk gebruikt.	Stel met de draaierelkaar <b>5</b> een lager bruiningsniveau in.
Brood blijft in het product steken.	Trek de netstekker <b>7</b> uit het stopcontact. Laat het product afkoelen. Verwijder het brood met een houten spatel uit de toastsleuf <b>1</b> . Raak daarbij de verwarmingselementen niet aan.
Sterke rookontwikkeling	Ook kan de kruimellade <b>11</b> vol zijn. Trek de netstekker <b>7</b> uit het stopcontact. Laat het product afkoelen. Maak de kruimellade schoon.

## ● Afvoer

De verpakking bestaat uit milieuvriendelijke grondstoffen die u via de plaatselijke recyclingcontainers kunt afvoeren.



Neem de aanduiding van de verpakkingsmaterialen voor de afvalscheiding in acht. Deze zijn gemarkeerd met de afkortingen (a) en een cijfers (b) met de volgende betekenis: 1-7: kunststoffen / 20-22: papier en vezelplaten / 80-98: composietmaterialen.

## Product:



Het product, waaronder het toebehoren, en de verpakkingsmaterialen kunnen worden gerecycled en zijn onderhevig aan een uitgebreide verantwoordelijkheid van de fabrikant. Gooi ze apart weg, overeenkomstig de aangegeven Info-tri (informatie over afvalscheiding), voor een beter afvalbeheer. Het Triman-logo geldt alleen voor Frankrijk.



Informatie over de mogelijkheden om het uitgediende product na gebruik te verwijderen, verstrekt uw gemeentelijke overheid.



Gooi het afgedankte product omwille van het milieu niet weg via het huisvuil, maar geef het af bij het daarvoor bestemde depot of het gemeentelijke milieupark. Over afgifteplaatsen en hun openingstijden kunt u zich bij uw aangewezen instantie informeren.

## ● Garantie

Het product werd volgens strenge kwaliteitsrichtlijnen gemaakt en voor de uitlevering zorgvuldig gecontroleerd. In geval van materiaal- of fabricagefouten hebt u tegenover de verkoper van het product wettelijke rechten. Uw wettelijke rechten worden op geen enkele manier door onze hieronder vermelde garantie beperkt.

De garantie voor dit product bedraagt 3 jaar vanaf aankoopdatum. De garantieperiode gaat in op de datum van aankoop. Bewaar het originele bewijs van aankoop op een veilige plek aangezien dit document nodig is als bewijs.

Alle beschadigingen of gebreken die reeds op het moment van aankoop aanwezig zijn, moeten meteen na het uitpakken van het product worden gemeld.

Mocht het product binnen 3 jaar na aankoopdatum een materiaal- of fabricagefout vertonen, zullen wij het - naar onze keuze - gratis voor u repareren of vervangen. De garantieperiode wordt door een plaatsgevonden garantieverlening niet verlengd. Dit geldt ook voor vervangen en gerepareerde onderdelen.

Deze garantie vervalt als het product werd beschadigd of onjuist is gebruikt of onderhouden.

De garantie dekt materiaal- en fabricagefouten af. Deze garantie dekt geen productonderdelen die aan normale slijtage onderhevig zijn en daarom als verbruiksartikelen worden beschouwd (bv. batterijen, oplaadbare batterijen, slangen, inktpatronen), noch dekt zij schade aan breekbare onderdelen, bv. schakelaars of onderdelen die van glas zijn gemaakt.

## ● Afwikkeling in geval van garantie

Om een snelle afhandeling van uw reclamatie te waarborgen dient u de volgende instructies in acht te nemen:

Houd bij alle vragen alstublieft de kassabon en het artikelnummer (IAN 526009\_2504) als bewijs van aankoop bij de hand.

Het artikelnummer vindt u op de typeplaat, ingegraveerd, op het titelblad van uw handleiding (linksonder) of als sticker op de achter- of onderzijde.

Wanneer er storingen in de werking of andere gebreken optreden, dient u eerst telefonisch of per e-mail contact met de onderstaande service-afdeling op te nemen.

Een als defect geregistreerd product kunt u dan samen met uw aankoopbewijs (kassabon) en vermelding van de concrete schade alsmede het tijdstip van optreden voor u franco aan het u meegedeelde servicepunt verzenden.

## ● Service

### **Service Nederland**

Tel.: 0800 0249630

E-Mail: [owim@lidl.nl](mailto:owim@lidl.nl)

### **Service België**

Tel.: 0800 12089















E-Mail: [owim@lidl.be](mailto:owim@lidl.be)



<b>Avvertenze e simboli utilizzati</b> .....	Pagina	45
<b>Introduzione</b> .....	Pagina	45
Uso previsto .....	Pagina	46
Contenuto della confezione .....	Pagina	46
Descrizione dei componenti .....	Pagina	46
Dati tecnici .....	Pagina	46
<b>Istruzioni di sicurezza</b> .....	Pagina	46
<b>Prima del primo utilizzo</b> .....	Pagina	49
<b>Funzionamento</b> .....	Pagina	49
Tostatura di pane .....	Pagina	49
Tostatura di pane congelato .....	Pagina	50
Riscaldamento del pane .....	Pagina	50
Cottura dei panini .....	Pagina	50
Interruzione anticipata della tostatura .....	Pagina	50
<b>Pulizia e manutenzione</b> .....	Pagina	50
<b>Conservazione</b> .....	Pagina	51
<b>Risoluzione dei problemi</b> .....	Pagina	51
<b>Smaltimento</b> .....	Pagina	51
<b>Garanzia</b> .....	Pagina	52
Gestione dei casi in garanzia .....	Pagina	52
Assistenza .....	Pagina	52

## Avvertenze e simboli utilizzati

Nel manuale di istruzioni, nella guida rapida e sull'imballaggio sono utilizzate le seguenti avvertenze:

 <p><b>PERICOLO!</b> Questo simbolo con il termine "Pericolo" indica una minaccia ad alto rischio che, se non evitata, può causare gravi lesioni o un esito letale.</p>	 Corrente/tensione alternata
	 Hertz (frequenza di rete)
	 Watt
 <p><b>AVVERTENZA!</b> Questo simbolo con il termine "Avvertenza" indica una minaccia a medio rischio che, se non evitata, può causare gravi lesioni o un esito letale.</p>	 <b>INDICAZIONE:</b> Questo simbolo con il termine "Indicazione" contiene ulteriori utili informazioni.
	 Utilizzare il prodotto solo in ambiente asciutto.
 <p><b>CAUTELA!</b> Questo simbolo con il termine "Cautela" indica una minaccia a basso rischio che, se non evitata, può causare lesioni lievi o di media gravità.</p>	 Pericolo - rischio di scossa elettrica!
	 Attenzione, superficie calda!
 Simbolo della messa a terra protettiva	 Per alimenti. Il prodotto non ha effetti avversi su gusto e odore.
 Il marchio CE conferma la conformità alle direttive UE applicabili al prodotto.	 Istruzioni di sicurezza  Istruzioni

## TOSTAPANE A 2 FESSURE

### ● Introduzione

Congratulazioni per l'acquisto del vostro nuovo prodotto. Avete optato per un prodotto di alta qualità. Le istruzioni d'uso sono parte integrante di questo prodotto. Esse contengono importanti avvertenze sulla sicurezza, l'impiego e lo smaltimento. Prima dell'utilizzo del prodotto, prendere conoscenza di tutte le istruzioni d'uso e delle avvertenze di sicurezza. Utilizzare il prodotto solo come descritto e per i campi di applicazione indicati. Consegnare tutte le documentazioni su questo prodotto quando viene ceduto a terzi.



Puoi scaricare e visualizzare questo e numerosi altri manuali sul sito [www.lidl-service.com](http://www.lidl-service.com). Scansionando questo codice QR, verrai reindirizzato subito al sito web dell'assistenza di Lidl ([www.lidl-service.com](http://www.lidl-service.com)) dove potrai aprire il tuo manuale di istruzioni per l'uso inserendo il codice prodotto (IAN) 526009\_2504.

## ● Uso previsto

Questo prodotto è destinato alla preparazione di pane tostato. Non utilizzare il prodotto per altri scopi.

Il prodotto è destinato esclusivamente all'uso domestico e non a scopi commerciali.

Il produttore non si assume alcuna responsabilità per danni derivanti da utilizzi non conformi.



## ● Contenuto della confezione

Dopo avere disimballato il prodotto, verificare che la confezione sia integra e che tutti i componenti non presentino danni. Rimuovere tutti i materiali di imballaggio prima dell'uso.

1x Tostapane a 2 fessure

1x Manuale di istruzioni

## ● Descrizione dei componenti

- 1 Vani di tostatura
- 2  (Tasto riscaldamento con indicatore luminoso)
- 3  (Tasto scongelamento con indicatore luminoso)
- 4  (Tasto di arresto con indicatore luminoso)
- 5 Manopola (per regolare il grado di tostatura)
- 6 Supporto per panini
- 7 Cavo d'alimentazione e spina
- 8 Piedi
- 9 Avvolgicavo
- 10 Fermacavo
- 11 Cassetto raccoglibriciole
- 12 Leva di ribaltamento (per il supporto per panini)
- 13 Leva di abbassamento

## ● Dati tecnici

Tensione di ingresso:	220-240 V~, 50-60 Hz
Potenza assorbita:	730-870 W
Classe di protezione:	I
Consumo di energia in modalità spento:	0 W
Certificazione:	GS (TÜV SÜD)



## Istruzioni di sicurezza

**PRIMA DI USARE IL PRODOTTO PER LA PRIMA VOLTA, FAMILIARIZZARE CON TUTTE LE ISTRUZIONI PER LA SICUREZZA E L'USO! IN CASO DI CESSIONE DEL PRODOTTO A TERZI, AVERE CURA DI CONSEGNARE TUTTA LA DOCUMENTAZIONE!**

In caso di danni dovuti al mancato rispetto di questo manuale di istruzioni, la garanzia è invalidata! La Società declina qualsiasi responsabilità per danni consequenziali! Il Produttore declina qualsiasi responsabilità in caso di danni a cose o persone dovuti a un utilizzo non conforme o al mancato rispetto delle istruzioni di sicurezza!

## Bambini e disabili

**⚠ AVVERTENZA! PERICOLO DI MORTE E INFORTUNIO PER BAMBINI E INFANTI!**

Non lasciare mai i bambini da soli in presenza di materiale di imballaggio. Il materiale di imballaggio comporta un pericolo di soffocamento.

I bambini sottovalutano spesso i pericoli esistenti. Tenere sempre i materiali di imballaggio fuori dalla portata dei bambini.

- Questo prodotto può essere utilizzato da bambini di età superiore agli 8 anni, da persone con capacità fisiche, sensoriali o mentali ridotte o da persone inesperte solo se supervisionate o preventivamente istruite sull'utilizzo in sicurezza del prodotto e solo se informate dei pericoli legati al prodotto stesso.
- I bambini non devono giocare con il prodotto.
- Le operazioni di pulizia e manutenzione ordinaria non devono essere effettuate da bambini senza supervisione.
- I bambini di età inferiore a 8 anni devono essere tenuti lontano dal prodotto e dal cavo di alimentazione.

## Uso previsto

- ⚠ **AVVERTENZA!** L'uso improprio può causare lesioni. Utilizzare il prodotto esclusivamente in conformità alle presenti istruzioni. Non tentare di modificare in alcun modo il prodotto.
- Questo prodotto è destinato all'uso in ambienti domestici e altre applicazioni simili, come ad esempio:
  - aree cucina per il personale in negozi, uffici e altri ambienti di lavoro;

- case coloniche;
- alberghi, motel e altri ambienti di tipo residenziale;
- ambienti tipo bed and breakfast.

## Sicurezza elettrica

⚠ **PERICOLO! Pericolo di folgorazione!** Non tentare mai di riparare autonomamente il prodotto. In caso di cattivo funzionamento le riparazioni devono essere eseguite esclusivamente da personale qualificato.

⚠ **PERICOLO! Pericolo di ustioni!** Il prodotto si surriscalda durante l'uso. Non toccare il prodotto durante o immediatamente dopo l'uso.

⚠ **PERICOLO! Rischio di ustioni in caso di utilizzo di pancarrè non standard.** A causa delle dimensioni o della forma più piccole, quando si toglie il pancarrè o il pane tostato, c'è il rischio di toccare le parti calde.

⚠ **AVVERTENZA! Pericolo di folgorazione!** Non immergere il prodotto in acqua o altri liquidi. Non tenere mai il prodotto sotto l'acqua corrente.

## **⚠ AVVERTENZA! Pericolo di folgorazione!**

Non utilizzare un prodotto danneggiato. Scollegare il prodotto dalla rete di alimentazione e rivolgersi al rivenditore se il prodotto è danneggiato.

- Il prodotto non deve essere utilizzato se è stato fatto cadere o se presenta danni visibili di danni.
- Il pane può bruciare. Pertanto, non utilizzare mai tostapane vicino o sotto materiali infiammabili come le tende.
- Questo prodotto è sempre acceso quando è collegato all'alimentazione.
- Prima di collegare il prodotto all'alimentazione, verificare che la tensione e la corrente nominale corrispondano ai dati di alimentazione riportati sulla targhetta del prodotto.
- Verificare regolarmente se sono presenti eventuali danni sulla spina e sul cavo di alimentazione. Se il cavo di alimentazione è danneggiato, va sostituito dal produttore, dal suo servizio clienti o da persone analogamente qualificate, per evitare rischi.

- Proteggere il cavo di alimentazione da eventuali danni. Non lasciarlo appeso su spigoli vivi e non schiacciarlo o piegarlo. Tenere il cavo di alimentazione lontano da superfici calde e da fiamme libere.

## **Funzionamento**

- Non lasciare il prodotto incustodito quando che è collegato alla rete elettrica.
- Non spostare il prodotto quando è in funzione.
- Non appoggiare il prodotto su superfici calde (fornello a gas, fornello elettrico, forno, ecc.). Utilizzare il prodotto su una superficie piana, stabile, pulita, resistente al calore e asciutta.
- Non coprire il prodotto fin tanto che è in uso o poco dopo l'uso, finché è ancora caldo.
- Si sconsiglia l'uso di prolunghie. Qualora fosse necessario utilizzare una prolunga, questa deve essere prevista per un flusso di corrente di almeno 10 A.
- Posare i cavi di alimentazione e le prolunghie in modo che nessuno possa inciamparvi e che nulla possa essere danneggiato.
- Questo prodotto non è destinato a essere utilizzato con un timer esterno o un telecomando separato.

## Pulizia e conservazione

**⚠ AVVERTENZA! Pericolo di lesioni!** Scollegare il prodotto dall'alimentazione prima di pulirlo o quando non lo si utilizza.

- Non conservare il prodotto caldo in un armadio o in un imballaggio.
- Non estrarre la spina dalla presa tirando il cavo di alimentazione.
- Proteggere il prodotto, il cavo di alimentazione e la spina da polvere, luce solare diretta, gocce e spruzzi d'acqua.
- Conservare il prodotto in luogo fresco, asciutto, protetto dall'umidità e fuori dalla portata dei bambini.
- Proteggere il prodotto dal calore. Non posizionare il prodotto vicino a fiamme libere o a fonti di calore quali forni o riscaldatori.
- Dopo l'uso pulire sempre il prodotto, in particolare il vassoio raccogli-briciole **11** (per i dettagli, fare riferimento a "Pulizia e cura").

### ● Prima del primo utilizzo

1. Rimuovere il materiale di imballaggio.
2. Pulire il prodotto (vedere la sezione "Pulizia e manutenzione").

### ① **INDICAZIONI:**

- Potrebbe sprigionarsi un leggero odore le prime volte che si riscalda il prodotto. Garantire una ventilazione adeguata.

- Azionare il tostapane a vuoto impostando il livello di doratura su **6** e abbassare la leva **13**. Attendere che l'operazione sia terminata e la leva si sposti verso l'alto.
- Smaltire i toast della prima cottura.

### ● Funzionamento

1. Prima dell'uso, svolgere il cavo di alimentazione **7** dall'avvolgicavo **9**.
2. Inserire la spina **7** in una presa idonea.

### **Modalità spento**

- Il prodotto entra in modalità di spegnimento quando si collega la spina di alimentazione **7** a una presa di corrente mentre la leva **13** rimane nella sua posizione iniziale (su).
- Il prodotto rimane in modalità di spegnimento finché non si preme verso il basso la leva **13**.
- Al termine della tostatura, o alla pressione del pulsante di arresto **4**, la leva **13** si solleva automaticamente. Il prodotto entra nuovamente in modalità di spegnimento.

### ● **Tostatura di pane**

#### ① **INDICAZIONI:**

- Il risultato dipende, tra l'altro, dal tipo di pane, nonché dall'umidità e dalla freschezza del pane.
- Il pane secco o chiaro si dora più velocemente del pane fresco o scuro.
- Il grado di doratura **6** provoca una doratura molto forte. In caso di fette spesse può verificarsi la formazione di fumo. In questo caso, interrompere la tostatura: Premere **△** **4**.
- Se si vuole tostare una sola fetta di pane, usare un grado di doratura più basso come per tostare 2 fette di pane.

1. Inserire una fetta di pane in ciascuno dei vani di tostatura **1**.  
Non usare fette di pane troppo spesse.  
Il pane non deve essere incastrato nel vano di tostatura.
2. Regolare il grado di doratura: Impostare la manopola **5** su uno dei gradi di doratura da **1** a **6**.

**1** = tostatura molto leggera/doratura chiara

**6** = tostatura molto forte/doratura molto forte

3. Premere la leva di abbassamento **13** verso il basso finché non scatta in posizione. Il pane viene abbassato. Il prodotto si accende. **△ 4** si accende.

**① INDICAZIONE:** La leva di abbassamento **13** si innesta solo se la spina **7** è collegata ad una presa.

4. Al termine della tostatura, il pane viene sollevato. La leva di abbassamento **13** si sposta verso l'alto. **△ 4** si spegne.
5. Togliere il pane dal vano di tostatura **1**.

## ● Tostatura di pane congelato

**① INDICAZIONE:** Il pane congelato viene scongelato delicatamente dal prodotto e poi tostato. Non è necessario variare il grado di doratura.

1. Premere la leva di abbassamento **13** verso il basso finché non scatta in posizione. Premere **☼ 3**, **☼ 3** e **△ 4** si accendono.
2. Al termine della tostatura, il pane viene sollevato. La leva di abbassamento **13** si sposta verso l'alto. **☼ 3** e **△ 4** si spengono.
3. Togliere il pane dal vano di tostatura **1**.

## ● Riscaldamento del pane

**① INDICAZIONE:** Con il prodotto si può riscaldare del pane già tostato.

1. Premere la leva di abbassamento **13** verso il basso finché non scatta in posizione. Premere **☼ 2**, **☼ 2** e **△ 4** si accendono.
2. Al termine della tostatura, il pane viene sollevato. La leva di abbassamento **13** si sposta verso l'alto. **☼ 2** e **△ 4** si spengono.
3. Togliere il pane dal vano di tostatura **1**.

## ● Cottura dei panini

1. Premere la leva di ribaltamento **12** verso il basso. Il supporto per panini **6** si apre.
2. Mettere i panini sul supporto per panini **6**.
3. Regolare il grado di doratura: Impostare la manopola **5** sul grado di doratura desiderato.

## ① INDICAZIONI:

- Il risultato della tostatura dipende, tra l'altro, dal tipo e dalla freschezza dei panini.
- Cuocere il panino su entrambi i lati per una doratura uniforme.

1. Premere la leva di abbassamento **13** verso il basso finché non scatta in posizione. Il prodotto si accende. **△ 4** si accende.
2. Quando la cottura di un lato del panino è completata, la leva di abbassamento **13** si sposta verso l'alto. **△ 4** si spegne.
3. Girare i panini.
4. Premere la leva di abbassamento **13** verso il basso finché non scatta in posizione. Il prodotto si accende. **△ 4** si accende.
5. Quando la cottura dell'altro lato del panino è completata, la leva di abbassamento **13** si sposta verso l'alto. **△ 4** si spegne.
6. Dopo aver cotto i panini: Premere la leva di ribaltamento **12** verso l'alto. Il supporto per panini **6** si chiude.

## ● Interruzione anticipata della tostatura

1. Quando il prodotto è in fase di tostatura, è possibile premere **△ 4** in anticipo per interrompere il funzionamento.
2. Premere **△ 4**. La leva di abbassamento **13** si sposta verso l'alto. **△ 4** si spegne.

## ● Pulizia e manutenzione

### **⚠ PERICOLO! Pericolo di folgorazione!**

Prima della pulizia: Scollegare sempre il prodotto dall'alimentazione elettrica.

**⚠ PERICOLO! Pericolo di ustioni!** Non pulire il prodotto subito dopo l'uso. Per prima cosa, far raffreddare il prodotto.

**⚠ AVVERTENZA!** Non immergere le parti elettriche del prodotto in acqua o in altri liquidi. Non tenere mai il prodotto sotto l'acqua corrente.

Parte	Metodo di pulizia
<input type="checkbox"/> Involucro	<input type="checkbox"/> Pulire l'alloggiamento con un panno leggermente umido. <input type="checkbox"/> Non permettere all'acqua o ad altri liquidi di penetrare all'interno del prodotto.
<input type="checkbox"/> Supporto per panini <b>6</b>	<input type="checkbox"/> Premere la leva di ribaltamento <b>12</b> verso il basso. Il supporto per panini <b>6</b> si apre. <input type="checkbox"/> Capovolgere il prodotto e rimuovere le briciole dall'incavo del supporto per panini <b>6</b> . <input type="checkbox"/> Pulire l'incavo e il supporto per panini <b>6</b> con un panno leggermente inumidito.
<input type="checkbox"/> Cassetto raccoglibriciole <b>11</b>	<input type="checkbox"/> Estrarre il cassetto raccoglibriciole <b>11</b> . <input type="checkbox"/> Rimuovere le briciole. Pulire il cassetto raccoglibriciole <b>11</b> con un panno umido. <input type="checkbox"/> Riposizionare il cassetto raccoglibriciole <b>11</b> .

## ● Conservazione

 **PERICOLO! Pericolo di ustioni!** Non riporre il prodotto subito dopo l'uso. Per prima cosa, far raffreddare il prodotto.

- Pulire il prodotto prima di conservarlo.
- Guidare il cavo di alimentazione **7** attorno all'avvolgicavo **9** e fissarlo al fermacavo **10**.
- Conservare il prodotto nella confezione originale quando non viene utilizzato.
- Tenere il prodotto in un luogo asciutto, fuori dalla portata dei bambini.

## ● Risoluzione dei problemi

Problema	Possibile causa/Risoluzione del problema
Pane dorato troppo.	Impostare un grado di doratura più basso con la manopola <b>5</b> .
Nel prodotto è rimasto del pane.	Staccare la spina <b>7</b> . Lasciar raffreddare il prodotto. Togliere il pane dal vano di tostatura <b>1</b> con una spatola di legno. Non toccare gli elementi riscaldanti.
Forte sviluppo di fumo	Il cassetto raccoglibriciole <b>11</b> potrebbe essere pieno. Staccare la spina <b>7</b> . Lasciar raffreddare il prodotto. Pulire il cassetto raccoglibriciole.

## ● Smaltimento

L'imballaggio è composto da materiali ecologici che possono essere smaltiti presso i siti di raccolta locali per il riciclo.



Osservare l'identificazione dei materiali di imballaggio per lo smaltimento differenziato, i quali sono contrassegnati da abbreviazioni (a) e da numeri (b) con il seguente significato: 1-7: plastiche / 20-22: carta e cartone / 80-98: materiali compositi.



E' possibile informarsi circa le possibilità di smaltimento del prodotto usato presso l'amministrazione comunale o cittadina.



Per questioni di tutela ambientale non gettare il prodotto usato tra i rifiuti domestici, ma provvedere invece al suo corretto smaltimento. Presso l'amministrazione competente è possibile ricevere informazioni circa i siti di raccolta e i relativi orari di apertura.

## ● **Garanzia**

Il prodotto è stato fabbricato accuratamente secondo severe direttive di qualità ed è stato controllato meticolosamente prima della consegna. In caso di difetti di materiale o fabbricazione l'acquirente può far valere diritti legali nei confronti del venditore. La nostra garanzia sotto riportata non costituisce alcun limite ai diritti legali dell'acquirente.

Questo prodotto è garantito per 3 anni con decorrenza dalla data di acquisto. La garanzia decorre dalla data d'acquisto. Conservare lo scontrino originale in un posto sicuro perché questo documento viene richiesto come prova dell'avvenuto acquisto.

Tutti i danni o difetti presenti già al momento dell'acquisto devono essere comunicati subito dopo l'apertura della confezione.

Se entro 3 anni dalla data di acquisto di questo prodotto si rileva un difetto di materiale o di fabbricazione, noi procederemo, a nostra discrezione, alla riparazione o sostituzione gratuita del prodotto o al rimborso del prezzo di acquisto. Un eventuale intervento in garanzia non prolunga né rinnova il periodo di garanzia stesso. Ciò vale anche per le parti sostituite e riparate.

Questa garanzia decade in caso di danneggiamento oppure uso o manutenzione impropri del prodotto.

La prestazione in garanzia vale per difetti del materiale o di fabbricazione. Questa garanzia non si estende a componenti del prodotto esposti a normale logorio, che possono pertanto essere considerati come componenti soggetti a usura (esempio capacità della batteria, calcificazione, lampade, pneumatici, filtri, spazzole...). La garanzia non si estende altresì a danni che si verificano su componenti delicati (esempio interruttori, batterie, parti realizzate in vetro, schermi, accessori vari) nonché danni derivanti dal trasporto o altri incidenti.

## ● **Gestione dei casi in garanzia**

Per garantire un rapido disbrigo delle proprie pratiche, seguire le istruzioni seguenti:

Per ogni richiesta si prega di conservare lo scontrino e il codice dell'articolo (IAN 526009\_2504) come prova d'acquisto.

Il numero d'articolo può essere dedotto dalla targhetta, da un'incisione, dal frontespizio delle istruzioni (in basso a sinistra) oppure dall'adesivo applicato sul retro o sul lato inferiore.

In caso di disfunzioni o avarie, contattare innanzitutto i partner di assistenza elencati di seguito telefonicamente oppure via e-mail.

Si può inviare il prodotto ritenuto difettoso all'indirizzo del centro di assistenza indicato con spedizione esente da affrancatura, completo del documento di acquisto (scontrino) e della descrizione del difetto, specificando anche quando tale difetto si è verificato.

## ● **Assistenza**



### **Assistenza Italia**

Tel.: 800781188

E-Mail: [owim@lidl.it](mailto:owim@lidl.it)



### **Assistenza Svizzera**

Tel.: 0800 56 44 33

E-Mail: [owim@lidl.ch](mailto:owim@lidl.ch)



### **Assistenza Malta**

Tel.: 80062230















E-Mail: [owim@lidl.mt](mailto:owim@lidl.mt)



<b>Indicaciones de advertencia y símbolos empleados</b> .....	Página	54
<b>Introducción</b> .....	Página	54
Uso previsto .....	Página	55
Volumen de suministro .....	Página	55
Descripción de las piezas .....	Página	55
Datos técnicos .....	Página	55
<b>Indicaciones de seguridad</b> .....	Página	55
<b>Antes del primer uso</b> .....	Página	58
<b>Manejo</b> .....	Página	58
Tostar pan .....	Página	58
Tostar pan congelado .....	Página	59
Calentar pan .....	Página	59
Hornear panecillos .....	Página	59
Interrumpir el tostado antes de tiempo .....	Página	59
<b>Limpieza y cuidado</b> .....	Página	59
<b>Almacenamiento</b> .....	Página	60
<b>Subsanación de fallos</b> .....	Página	60
<b>Eliminación</b> .....	Página	60
<b>Garantía</b> .....	Página	61
Tramitación de la garantía .....	Página	61
Asistencia .....	Página	61

## Indicaciones de advertencia y símbolos empleados

En el manual de instrucciones, la guía rápida y el embalaje se emplean las indicaciones de advertencia siguientes:

 <p><b>¡PELIGRO!</b> Este símbolo con la palabra de señalización "Peligro" identifica un riesgo de nivel alto que, si no se evita, puede tener como consecuencia una lesión grave o incluso la muerte.</p>	 Tensión/corriente alterna
	 Hertzio (frecuencia de red)
	 Watt
 <p><b>¡ADVERTENCIA!</b> Este símbolo con la palabra de señalización "Advertencia" identifica un riesgo de nivel medio que, si no se evita, puede tener como consecuencia una lesión grave o incluso la muerte.</p>	 <b>NOTA:</b> Este símbolo con la palabra de señalización "Nota" ofrece más información útil.
	 Utilice el producto solo en espacios interiores secos.
 <p><b>¡CUIDADO!</b> Este símbolo con la palabra de señalización "Cuidado" identifica un riesgo de nivel bajo que, si no se evita, puede tener como consecuencia una lesión menor o de tipo leve.</p>	 ¡Peligro - riesgo de descarga eléctrica!
	 ¡Atención, superficie caliente!
 Símbolo de puesta a tierra	 Seguridad alimentaria. Este producto no tiene ningún efecto negativo en el sabor u olor.
 El marcado CE ratifica la conformidad con las directivas de la UE aplicables al producto.	 Indicaciones de seguridad Instrucciones

## TOSTADOR CON DOBLE RANURA

### ● Introducción

Enhorabuena por la adquisición de su nuevo producto. Ha optado por un producto de alta calidad. El manual de instrucciones forma parte de este producto. Contiene importantes indicaciones sobre seguridad, uso y eliminación. Antes de usar el producto, familiarícese con todas las indicaciones de manejo y de seguridad. Utilice el producto únicamente como se describe a continuación y para las aplicaciones indicadas. Adjunte igualmente toda la documentación en caso de entregar el producto a terceros.



Puede descargar y ver este y muchos otros manuales en [www.lidl-service.com](http://www.lidl-service.com). Escaneando este código QR accederá directamente a la página web de servicio de Lidl ([www.lidl-service.com](http://www.lidl-service.com)), donde puede abrir su manual de instrucciones introduciendo el número de artículo (IAN) 526009\_2504.

## ● Uso previsto

Este producto está previsto para tostar pan. No utilice el producto para otro fin distinto al previsto.

El producto ha sido diseñado para el uso en el ámbito doméstico, y no es apropiado para fines comerciales.

El fabricante no acepta ninguna responsabilidad por los daños debido a un uso incorrecto.



## ● Volumen de suministro

Después de desembalar el producto, compruebe si la entrega está completa y todas las piezas están en perfecto estado. Antes del uso, elimine la totalidad de los materiales de embalaje.

1x Tostador con doble ranura

1x Manual de instrucciones

## ● Descripción de las piezas

- 1 Ranuras para tostar
- 2  (Botón para calentar con indicador luminoso)
- 3  (Botón para descongelar con indicador luminoso)
- 4  (Botón de parada con indicador luminoso)
- 5 Selector (para ajustar el nivel de tostado)
- 6 Accesorio para panecillos
- 7 Cable de conexión con enchufe
- 8 Patas de apoyo
- 9 Recogecable
- 10 Sujetacable
- 11 Bandeja para migas
- 12 Palanca abatible (para el accesorio para panecillos)
- 13 Palanca para tostar

## ● Datos técnicos

Tensión de entrada: 220-240 V~, 50-60 Hz  
Consumo de potencia: 730-870 W  
Clase de protección: I  
Consumo de energía en modo apagado: 0 W  
Certificación: GS (TÜV SÜD)



## Indicaciones de seguridad

**¡ANTES DE USAR EL PRODUCTO, FAMILIARÍCESE CON TODAS LAS INDICACIONES DE SEGURIDAD Y FUNCIONAMIENTO! ¡SI TRANSFIERE ESTE PRODUCTO, HÁGALO CON TODA LA DOCUMENTACIÓN!**

¡Quedará anulada su garantía en el caso de daños resultantes de la no observación de este manual de instrucciones! ¡No se asumirá ninguna responsabilidad por daños indirectos! ¡No se asumirá ninguna responsabilidad en el caso de daños materiales o a personas si esos daños son el resultado de un uso inadecuado o de la no observación de las indicaciones de seguridad!

## Niños y personas con limitaciones

**⚠ ¡ADVERTENCIA! ¡PELIGRO DE MUERTE Y DE ACCIDENTE PARA NIÑOS Y BEBÉS!**

No deje que los niños jueguen solos con el material de embalaje. El material de embalaje presenta riesgo de asfixia.

Los niños subestiman a menudo los peligros. Mantenga siempre el material de embalaje fuera del alcance de los niños.

- Este producto puede ser utilizado por niños mayores de 8 años, así como por personas con capacidades físicas, sensoriales o mentales reducidas o que cuenten con poca experiencia y falta de conocimientos, siempre y cuando se les haya enseñado cómo utilizar el producto de forma segura y hayan comprendido los peligros que pueden resultar de un mal uso del mismo.
- No permitir que los niños jueguen con el producto.
- La limpieza y el mantenimiento a cargo del usuario no deben ser realizados por niños sin supervisión.
- Mantener alejados del producto y del cable de conexión a niños menores de 8 años.

### Uso previsto

- ⚠ **¡ADVERTENCIA!** Un uso no conforme a lo previsto puede provocar lesiones. Utilice solo el producto conforme a este manual de instrucciones. Nunca intente modificar el producto en modo alguno.
- Este producto está destinado a ser utilizado en aplicaciones domésticas y similares, tales como:
  - zonas de cocina del personal en tiendas, oficinas y otros entornos de trabajo;
  - casas rurales;

- por clientes en hoteles, moteles y otros entornos de tipo residencial;
- entornos de tipo alojamiento y desayuno.

### Seguridad eléctrica

- ⚠ **¡PELIGRO! ¡Peligro de descarga eléctrica!** Nunca intente reparar el producto usted mismo. En caso de fallo de funcionamiento, deje que sólo el personal cualificado lleve a cabo las reparaciones.
- ⚠ **¡PELIGRO! ¡Peligro de quemaduras!** El producto se calienta durante el uso. No toque el producto durante o inmediatamente después del uso.
- ⚠ **¡PELIGRO! Peligro de quemaduras, si no se utiliza un pan tostado normal.** Debido a su forma o tamaño pequeño, existe el riesgo de tocar las partes calientes al retirar el pan tostado.
- ⚠ **¡ADVERTENCIA! ¡Peligro de descarga eléctrica!** Nunca sumerja el producto en agua u otros líquidos. Nunca ponga el producto debajo del agua corriente.

**⚠ ¡ADVERTENCIA! ¡Peligro de descarga eléctrica!** No utilice ningún producto dañado. Desconecte el producto de la red eléctrica y póngase en contacto con su distribuidor si estuviera dañado.

- No utilizar el producto si se ha caído o presenta signos visibles de daños.
- El pan puede prender. Por ello, no colocar la tostadora cerca o debajo de materiales inflamables como cortinas.
- Este producto está continuamente encendido si se encuentra conectado a la red eléctrica.
- Antes de conectar el producto a la red eléctrica, compruebe que la tensión y la corriente nominal coinciden con la indicada en la placa de características.
- Compruebe regularmente la presencia de daños en el enchufe y el cable de conexión. Si el cable de conexión está dañado, para evitar riesgos, solicite su sustitución al fabricante, a su representante de servicio al cliente o a una persona con una cualificación similar.
- Proteja el cable de conexión de posibles daños. No deje que cuelgue sobre bordes afilados ni tampoco lo aplaste o doble. Mantenga alejado el cable de

conexión de superficies calientes y llamas abiertas.

## Manejo

- No deje el producto sin supervisión si está conectado a la red eléctrica.
- No mueva el producto si está en funcionamiento.
- No coloque el producto sobre superficies calientes (p. ej., placas de cocción, cocina a gas, horno, etc.). Utilice el producto sobre una superficie lisa, estable, limpia, resistente al calor y seca.
- No cubra el producto mientras esté en uso o poco después mientras esté caliente.
- No se recomienda el uso de cables de extensión. Si se debe utilizar un cable de extensión, este deberá estar diseñado para un flujo de corriente mínimo de 10 A.
- Tienda los cables de conexión y extensión, de modo que nadie pueda tropezarse con él ni tampoco se dañe nada.
- Este producto no ha sido determinado para ser utilizado con un temporizador externo o un sistema de telecontrol separado.

## Limpieza y conservación

**⚠ ¡ADVERTENCIA! ¡Peligro de lesiones!** Desconecte el producto de la red eléctrica antes de limpiarlo o si no está en uso.

- No guarde el producto en el armario o en el embalaje si está caliente.
- No desconecte el enchufe de la toma de corriente tirando del cable de conexión.
- Proteja el producto, cable de conexión y enchufe contra el polvo, la radiación solar directa, el goteo y las salpicaduras.
- Guarde el producto en un lugar seco, refrigerado, protegido contra la humedad y fuera del alcance de los niños.
- Proteja el producto contra el calor. No coloque el producto cerca de llamas abiertas o fuentes de calor como hornos o aparatos de calefacción.
- Limpie siempre el producto, especialmente la bandeja recogemigas [11] después de su uso (consulte "Limpieza y cuidados" para obtener más detalles).

### ● **Antes del primer uso**

1. Retire por completo el material de embalaje.
2. Limpie el producto (véase el apartado "Limpieza y cuidado").

### ❗ **NOTA:**

- Al utilizar el producto por primera vez puede darse un ligero olor característico. Procure una ventilación suficiente.
- Haga funcionar la tostadora vacía ajustando el nivel de tostado a 6 y baje la palanca [13]. Espere hasta que se complete la operación y la palanca se mueva hacia arriba.
- Elimine las tostadas de la primera tirada.

### ● **Manejo**

1. Desenrolle el cable de conexión [7] del recogecable [9] antes del uso.
2. Conecte el enchufe [7] a una toma de corriente apropiada.

### **Modo apagado**

- El producto entra en modo apagado una vez que conecta el enchufe de red [7] a una toma de corriente mientras la palanca [13] permanece en su posición inicial (arriba).
- El producto permanece en modo apagado hasta que presione hacia abajo la palanca [13].
- Cuando finaliza el proceso de tostado o se presiona el botón de parada [4], la palanca [13] se mueve hacia arriba automáticamente. El producto vuelve al modo apagado.

### ● **Tostar pan**

#### ❗ **NOTA:**

- El resultado depende, entre otros, del tipo, así como de la humedad y frescura del pan.
- Un pan seco o blanco se tuesta más rápido que un pan fresco u oscuro.
- El nivel de tostado 6 consigue un dorado muy intenso. En las rebanadas gruesas puede generarse humo. En este caso, interrumpa el proceso de tostado: Pulse △ [4].
- Si solo desea tostar una rebanada de pan, utilice un nivel de tostado más bajo que para tostar 2 rebanadas de pan.

1. Inserte las rebanadas de pan en las ranuras para tostar [1].  
No utilice rebanadas de pan demasiado gruesas. El pan no debe quedarse atascado en la ranura para tostar.

- Ajuste del nivel de tostado: Ajuste el selector **5** a un nivel de tostado de entre **1** y **6**.  
**1** = tostado muy ligero/dorado claro  
**6** = tostado muy intenso/dorado muy intenso
  - Presione la palanca para tostar **13** hacia abajo hasta que encaje. El pan se baja. El producto se enciende. **4** se enciende.
- NOTA:** La palanca para tostar **13** se encaja únicamente si el enchufe **7** está conectado a una toma de corriente.
- El pan se levanta cuando haya finalizado el proceso de tostado. La palanca para tostar **13** se mueve hacia arriba. **4** se apaga.
  - Retire el pan de la ranura para tostar **1**.

## ● Tostar pan congelado

- NOTA:** El pan congelado se descongela suavemente y luego se tuesta. No es necesario cambiar el nivel de tostado.
- Presione la palanca para tostar **13** hacia abajo hasta que encaje. Pulse **3**, **3** y **4** se encienden.
  - El pan se levanta cuando haya finalizado el proceso de tostado. La palanca para tostar **13** se mueve hacia arriba. **3** y **4** se apagan.
  - Retire el pan de la ranura para tostar **1**.

## ● Calentar pan

- NOTA:** El pan ya tostado puede ser calentado por el producto.
- Presione la palanca para tostar **13** hacia abajo hasta que encaje. Pulse **2**, **2** y **4** se encienden.
  - El pan se levanta cuando haya finalizado el proceso de tostado. La palanca para tostar **13** se mueve hacia arriba. **2** y **4** se apagan.
  - Retire el pan de la ranura para tostar **1**.

## ● Hornear panecillos

- Presione la palanca abatible **12** hacia abajo. El accesorio para panecillos **6** se despliega.
- Coloque el panecillo en el accesorio para panecillos **6**.
- Ajuste del nivel de tostado: Ajuste el selector **5** al nivel de tostado deseado.

### ❗ **NOTA:**

- El resultado del tostado depende, entre otros, del tipo y frescor de los panecillos.
  - Hornee el panecillo por ambas partes para lograr un tostado uniforme.
- Presione la palanca para tostar **13** hacia abajo hasta que encaje. El producto se enciende. **4** se enciende.
  - La palanca para tostar **13** se mueve hacia arriba cuando haya finalizado el horneado de una parte del panecillo. **4** se apaga.
  - De la vuelta a los panecillos.
  - Presione la palanca para tostar **13** hacia abajo hasta que encaje. El producto se enciende. **4** se enciende.
  - La palanca para tostar **13** se mueve hacia arriba cuando haya finalizado el horneado de la otra parte del panecillo. **4** se apaga.
  - Después de hornear los panecillos: Presione la palanca abatible **12** hacia arriba. El accesorio para panecillos **6** se repliega.

## ● Interrumpir el tostado antes de tiempo

- Cuando el producto esté tostando, puede presionar **4** antes de tiempo para detener la operación.
- Pulse **4**. La palanca para tostar **13** se mueve hacia arriba. **4** se apaga.

## ● Limpieza y cuidado

**⚠ ¡PELIGRO! ¡Peligro de descarga eléctrica!** Antes de la limpieza: Desconecte siempre el producto de la toma de corriente.

**⚠ ¡PELIGRO! ¡Peligro de quemaduras!** No limpie el producto inmediatamente después del funcionamiento. Deje que el producto se enfríe.

**⚠ ¡ADVERTENCIA!** No sumerja las piezas eléctricas del producto en agua u otros líquidos. Nunca ponga el producto debajo del agua corriente.

Pieza	Método de limpieza
<input type="checkbox"/> Carcasa	<input type="checkbox"/> Limpie la carcasa con un paño ligeramente humedecido. <input type="checkbox"/> No deje que el agua u otros líquidos penetren en el interior del producto.
<input type="checkbox"/> Accesorio para panecillos <b>6</b>	<input type="checkbox"/> Presione la palanca abatible <b>12</b> hacia abajo. El accesorio para panecillos <b>6</b> se despliega. <input type="checkbox"/> De la vuelta al producto y elimine las migas del hueco del accesorio para panecillos <b>6</b> . <input type="checkbox"/> Limpie el hueco y el accesorio para panecillos <b>6</b> con un paño ligeramente humedecido.
<input type="checkbox"/> Bandeja para migas <b>11</b>	<input type="checkbox"/> Extraiga la bandeja para migas <b>11</b> . <input type="checkbox"/> Elimine las migas. Limpie la bandeja para migas <b>11</b> con un paño húmedo. <input type="checkbox"/> Vuelva a insertar la bandeja para migas <b>11</b> .

## ● Almacenamiento

**⚠ ¡PELIGRO! ¡Peligro de quemaduras!** No guarde el producto inmediatamente después de haberlo utilizado. Deje que el producto se enfríe.

- Limpie el producto antes de guardarlo.
- Enrolle el cable de conexión **7** en el recogecable **9** y fíjelo en el sujetacable **10**.
- Guarde el producto en su embalaje original siempre que no esté en uso.
- Conserve el producto en un lugar seco fuera del alcance de los niños.

## ● Subsanación de fallos

Problema	Causa posible/solución del problema
Pan muy tostado.	Utilice el selector <b>5</b> para ajustar un nivel de tostado más bajo.
El pan se queda atascado en el producto.	Desconecte el enchufe <b>7</b> . Deje que el producto se enfríe. Quite el pan de la ranura para tostar <b>1</b> con una espátula de madera. Para ello, no toque los elementos calefactores.
Emisión de humo intensa	Es posible que la bandeja para migas <b>11</b> esté llena. Desconecte el enchufe <b>7</b> . Deje que el producto se enfríe. Limpie la bandeja para migas.

## ● Eliminación

El embalaje está compuesto por materiales no contaminantes que pueden ser desechados en el centro de reciclaje local.



Tenga en cuenta el distintivo del embalaje para la separación de residuos. Está compuesto por abreviaturas (a) y números (b) que significan lo siguiente: 1-7: plásticos / 20-22: papel y cartón / 80-98: materiales compuestos.

### Producto:



El producto, incluidos los accesorios, y el material de embalaje son reciclables y están sujetos a la responsabilidad extendida del fabricante. Deséchelos por separado siguiendo la información ilustrada de recogida selectiva para un mejor tratamiento de los residuos. El logotipo Triman se aplica solo para Francia.



Para obtener información sobre las posibilidades de desecho del producto al final de su vida útil, acuda a la administración de su comunidad o ciudad.



Para proteger el medio ambiente no tire el producto junto con la basura doméstica cuando ya no le sea útil. Deséchelo en un contenedor de reciclaje. Diríjase a la administración competente para obtener información sobre los puntos de recogida de residuos y sus horarios.

## ● **Garantía**

El producto ha sido fabricado según normas de calidad exigentes y ha sido probado minuciosamente antes de la entrega. En caso de fallos de material o de fabricación, dispone de derechos legales frente al vendedor del producto. Nuestra garantía mencionada a continuación no restringe sus derechos legales de ningún modo.

La garantía para este producto es de 3 años a partir de la fecha de compra. La garantía empieza el día de la fecha de compra. Conserve el justificante de compra original en un lugar seguro, ya que este documento es necesario para demostrar la compra.

Todos los daños o defectos ya presente en el momento de la compra deben informarse inmediatamente tras desembalar el producto.

Si el producto presenta defectos de material o fabricación en los 3 años a partir de la fecha de compra, lo repararemos o sustituiremos, según nuestra elección, gratuitamente para usted. El período de garantía no se extiende por una reclamación de garantía aprobada. Esto también es aplicable a las piezas sustituidas y reparadas.

La garantía pierde su validez si el producto se daña o se utiliza o mantiene de forma inadecuada.

La garantía cubre defectos de material y fabricación. Esta garantía no cubre las piezas del producto sujetas a un uso y desgaste normal y, por lo tanto, consideradas piezas de desgaste (por ej. pilas, baterías, mangueras, cartuchos de tinta) ni los daños a las piezas frágiles, por ej. interruptores o piezas de cristal.

## ● **Tramitación de la garantía**

Para garantizar una rápida tramitación de su consulta, tenga en cuenta las siguientes indicaciones:

Para realizar cualquier consulta, tenga a mano el recibo y el número de artículo (IAN 526009\_2504) como justificante de compra.

Encontrará el número de artículo en una inscripción de la placa identificativa, en la portada de las instrucciones (abajo a la izquierda) o en una pegatina en la parte posterior o inferior.

Si el producto fallase o presentase algún defecto, póngase primero en contacto con el departamento de asistencia indicado, ya sea por teléfono o correo electrónico.

Puede enviarnos el producto defectuoso libre de franqueo adjuntando el recibo de compra (ticket de compra) e indicando dónde está y cuándo ha ocurrido el fallo a la dirección de asistencia que le indicamos.

## ● **Asistencia**

### ES **Asistencia en España**

Tel.: 900984989















E-Mail: [owim@lidl.es](mailto:owim@lidl.es)



<b>Indicações de segurança e símbolos utilizados</b> .....	Página	63
<b>Introdução</b> .....	Página	63
Utilização adequada .....	Página	64
Conteúdo da embalagem .....	Página	64
Descrição das peças .....	Página	64
Dados técnicos .....	Página	64
<b>Indicações de segurança</b> .....	Página	64
<b>Antes da primeira utilização</b> .....	Página	67
<b>Utilização</b> .....	Página	67
Torrar pão .....	Página	67
Torrar pão congelado .....	Página	68
Aquecer pão .....	Página	68
Cozer carcaças .....	Página	68
Interromper o processo de torrar antes do tempo .....	Página	68
<b>Limpeza e manutenção</b> .....	Página	68
<b>Armazenamento</b> .....	Página	69
<b>Resolução de problemas</b> .....	Página	69
<b>Eliminação</b> .....	Página	69
<b>Garantia</b> .....	Página	70
Procedimento no caso de ativação da garantia .....	Página	70
Assistência Técnica .....	Página	70

## Indicações de segurança e símbolos utilizados

No manual de instruções, no guia rápido e na embalagem são utilizadas as seguintes indicações de segurança:

 <p><b>PERIGO!</b> Este símbolo com a palavra “Perigo” indica uma situação perigosa de alto risco, se não for evitada, resultará em morte ou ferimentos graves.</p>	 Corrente alternada/tensão alternada
	 Hertz (frequência elétrica)
	 Watt
 <p><b>AVISO!</b> Este símbolo com a palavra “Aviso” indica uma situação perigosa de médio risco, se não for evitada, resultará em morte ou ferimentos graves.</p>	 <b>NOTA:</b> Este símbolo com a palavra “Nota” fornece mais informações úteis.
	 Utilize o produto apenas em espaços interiores e secos.
 <p><b>CUIDADO!</b> Este símbolo com a palavra “Cuidado” indica uma situação perigosa de baixo risco, se não for evitada, resultará em ferimentos ligeiros ou moderados.</p>	 Perigo - risco de choque elétrico!
	 Atenção, superfície quente!
 Símbolo para terra de proteção	 Alimentos seguros. Este produto não prejudica o sabor ou o cheiro dos alimentos.
 O sinal CE confirma a conformidade do produto com as respetivas diretivas da UE.	 Indicações de segurança Instruções de manuseamento

## TORRADEIRA COM 2 ENTRADAS

### ● Introdução

Damos-lhe os parabéns pela aquisição do seu novo produto. Acabou de adquirir um produto de grande qualidade. O manual de instruções é parte integrante deste produto. Contém indicações importantes referentes à segurança, utilização e eliminação. Familiarize-se com todas as indicações de utilização e de segurança do produto. Utilize o produto apenas como descrito e para as áreas de aplicação indicadas. Se transmitir o artigo a terceiros, entregue também os respectivos documentos.



Pode descarregar e visualizar este e muitos outros manuais em [www.lidl-service.com](http://www.lidl-service.com). Ao digitalizar este código QR, será direcionado diretamente para o site de assistência da Lidl ([www.lidl-service.com](http://www.lidl-service.com)), onde poderá abrir o manual de instruções introduzindo o número do artigo (IAN) 526009\_2504.

## ● Utilização adequada

O presente produto foi concebido para torrar pão. Não utilize o produto para outros fins.

Este produto foi concebido exclusivamente para o uso doméstico, não sendo adequado para o uso industrial.



O fabricante não se responsabiliza pelos danos que resultam de uma utilização indevida.

## ● Conteúdo da embalagem

Ao abrir o produto, verifique a integridade do conteúdo e a existência de eventuais danos de todas as peças. Elimine todo o material de embalagem antes da utilização.

- 1x Torradeira com 2 entradas
- 1x Manual de instruções

## ● Descrição das peças

- 1 Ranhuras
- 2  (Botão de aquecimento com indicador de luz)
- 3  (Botão de descongelamento com indicador de luz)
- 4  (Botão de paragem com indicador de luz)
- 5 Regulador giratório (para configuração do grau de torrar)
- 6 Suporte para as carcaças
- 7 Cabo de ligação com ficha de alimentação
- 8 Base
- 9 Compartimento para o cabo
- 10 Clipe do cabo
- 11 Recolhe migalhas
- 12 Alavanca de abrir (para o suporte para as carcaças)
- 13 Alavanca de descer

## ● Dados técnicos

Tensão de entrada:	220-240 V~, 50-60 Hz
Consumo de energia:	730-870 W
Classe de proteção:	I
Consumo de energia no modo desligado:	0 W
Certificado:	GS (TÜV SÜD)



## Indicações de segurança

**ANTES DA UTILIZAÇÃO DO PRODUTO LER TODAS AS INSTRUÇÕES DE OPERAÇÃO E SEGURANÇA! SE ESTE PRODUTO FOR DADO A TERCEIROS, TODOS OS DOCUMENTOS DEVEM SER DADOS TAMBÉM!**

Em caso de danos que resultam do incumprimento do presente manual do usuário, a garantia fica anulada! Para danos consequentes não assumimos qualquer responsabilidade! Em caso de danos pessoais ou materiais causados por uma utilização indevida ou incumprimento das instruções de segurança não assumimos qualquer responsabilidade!

## Crianças e adultos com limitações

**⚠️ AVISO! PERIGO DE MORTE E DE ACIDENTE PARA BEBÉS E CRIANÇAS!**

Não deixe crianças sozinhas com os materiais da embalagem. Existe perigo de asfixia devido ao material de embalagem.

As crianças subestimam frequentemente os perigos associados ao material de embalagem. Mantenha as crianças sempre afastadas do material de embalagem.

- O presente aparelho pode ser utilizado por crianças a partir dos 8 anos, assim como por pessoas com capacidades físicas, sensoriais ou mentais reduzidas ou deficiências na experiência ou conhecimento se forem vigiadas ou instruídas em relação ao uso seguro do aparelho e se compreenderem os perigos que daí possam resultar.
- As crianças não devem brincar com o produto.
- A limpeza e manutenção não deverão ser feitas por crianças sem supervisão.
- As crianças com idade inferior a 8 anos devem estar fora do alcance do produto e do cabo de ligação.

### Utilização adequada

**⚠ AVISO!** Uma utilização indevida pode causar ferimentos. Utilize apenas o produto conforme descrito no presente manual. Não deve efetuar qualquer alteração no produto.

- Este aparelho foi criado para ser usado em aplicações domésticas e semelhantes, como:
  - Cozinhas em lojas, escritórios e outros ambientes de trabalho;
  - Casas de campo;
  - Por clientes em hotéis, motéis e outros ambientes do tipo residencial;
  - Ambientes do tipo residenciais com pequeno-almoço.

### Segurança elétrica

**⚠ PERIGO! Perigo de choque elétrico!** Não deve realizar reparações no produto por conta própria. Em caso de avaria as reparações só devem ser realizadas por pessoal qualificado.

**⚠ PERIGO! Perigo de queimadura!** O produto aquece durante a utilização. Não toque no produto durante e logo após a utilização.

**⚠ PERIGO! Perigo de queimadura quando não é utilizado pão de forma standard para torrar.** Devido ao seu tamanho ou forma mais pequeno existe o perigo de tocar em partes quentes quando tirar o pão torrado.

**⚠ AVISO! Perigo de choque elétrico!** Não mergulhe o produto por baixo de água ou outros líquidos. Nunca coloque o produto por baixo de água corrente.

**⚠ AVISO! Perigo de choque elétrico!** Não utilize um produto danificado. Desligue o produto da corrente elétrica e consulte o fornecedor em caso de haver danos.

- O produto não deve ser utilizado se caiu para o chão e apresentar danos visíveis.
- O pão pode apanhar fogo. Por isso nunca utilize a torradeira na proximidade ou por baixo de materiais inflamáveis.
- O presente produto está constantemente aceso quando estiver ligado à alimentação.
- Antes de ligar o produto à alimentação certifique-se de que a tensão e a frequência elétrica indicadas na placa do produto correspondam à alimentação elétrica.
- Verifique com frequência se a ficha de alimentação e o cabo de ligação apresentam danos. Se o cabo de ligação apresentar danos, o fabricante, o respetivo serviço de clientes ou a pessoa autorizada devem substituí-lo para evitar perigos.

- Proteja o cabo de ligação contra danos. Não deixe o cabo pendurado em cantos afiados, não o esmague nem dobre. Mantenha o cabo de ligação afastado de superfícies quentes e chamas desprotegidas.

## Utilização

- Não deixe o produto sem vigilância enquanto esse estiver ligado à alimentação elétrica.
- Não move o produto se estiver em funcionamento.
- Não coloque o produto em cima de superfícies quentes (forno a gás, forno elétrico, forno). Utilize o produto em cima de uma superfície nivelada, estável, limpa, resistente ao calor e seca.
- Não tape o produto enquanto esse estiver em funcionamento, logo após o funcionamento ou enquanto estiver quente.
- Não recomendamos a utilização de cabos de extensão. Se precisar de um cabo de extensão, esse deve dispor, pelo menos, de uma potência de 10 A.
- Quando colocar o cabo de ligação e da extensão, certifique-se de que ninguém possa tropeçar no cabo e causar danos.

- O presente produto não foi concebido para ser utilizado com um temporizador externo ou com um sistema de controlo remoto.

## Limpeza e conservação

**⚠ AVISO! Perigo de ferimento!** Desligue o produto da corrente elétrica, antes da limpeza ou quando não está a ser utilizado.

- Não guarde o produto quando estiver quente dentro do armário ou na embalagem.
- Não puxe a ficha de alimentação no cabo de ligação para tira-la da tomada.
- Protege o produto, o cabo de ligação e a ficha de alimentação contra pó, luz solar direta, gotas e salpicos de água.
- Guarde o produto num local seco, fresco e protegido contra a humidade e fora do alcance de crianças.
- Protege o produto contra o calor. Não coloque o produto perto de chamas desprotegidas ou fontes de calor, como fornos ou aquecedores.
- Limpe sempre o produto, especialmente a bandeja das migalhas [11], após a utilização (para mais detalhes, consulte “Limpeza e cuidados”).

## ● **Antes da primeira utilização**

1. Remova o material de embalagem.
2. Limpe o produto (ver capítulo “Limpeza e manutenção”).

### ⓘ **NOTAS:**

- Ao aquecer o produto pelas primeiras vezes pode surgir um ligeiro cheiro. Certifique-se de que haja ventilação suficiente.
- Utilize a torradeira vazia colocando o nível de aquecimento em 6, e puxe a alavanca [13] para baixo. Espere que a operação termine e a alavanca suba.
- Elimine o pão de forma do primeiro processo.

## ● **Utilização**

1. Enrole o cabo de ligação [7] antes da primeira utilização do compartimento para o cabo [9].
2. Ligue a ficha de alimentação [7] a uma tomada adequada.

### **Modo desligado**

- O produto entra no modo desligado quando ligar a ficha [7] a uma tomada enquanto a alavanca [13] permanece na sua posição inicial (em cima).
- O produto permanece no modo desligado até pressionar a alavanca [13] para baixo.
- Quando o processo de torrar terminar ou se premir o botão de parar [4], a alavanca [13] sobe automaticamente. O produto volta ao modo desligado.

## ● **Torrar pão**

### ⓘ **NOTAS:**

- O resultado depende do tipo de pão, da humidade e frescura do pão.
  - O pão seco e claro é mais rápido de tostar que o pão fresco e escuro.
  - O nível de tostar 6 provoca que o pão fica muito torrado. Em caso de fatias grossas pode formar-se fumo. Neste caso para o processo de torrar: Prima △ [4].
  - Se quiser torrar apenas uma fatia de pão utilize um nível mais baixo de torrar como seria para torrar 2 fatias de pão.
1. Coloque a fatia de pão na ranhura [1]. Não utilize fatias demasiadas grossas.

O pão não deve ficar entalado na ranhura.

- Ajustar o nível de torrar: Coloque o regulador giratório **5** no nível de torrar de **1** a **6**.  
**1** = torrar lentamente/pouco tostado  
**6** = torrar muito/muito tostado
- Prima a alavanca de descer **13** para baixo até encaixar. O pão vai para baixo. O produto liga-se. **4** está aceso.

**NOTA:** A alavanca de descer **13** só encaixa quando a ficha de alimentação **7** está ligada a uma tomada.

- Quando o processo de torrar o pão estiver concluído ele vai para cima. A alavanca de descer **13** move para cima. **4** apaga-se.
- Tire o pão da ranhura **1**.

## Torrar pão congelado

**NOTA:** O pão congelado é descongelado cuidadosamente pelo produto e em seguida torrado. Não é necessário de alterar o nível de torrar.

- Prima a alavanca de descer **13** para baixo até encaixar. Prima **3**, **3** e **4** estão acesas.
- Quando o processo de torrar o pão estiver concluído ele vai para cima. A alavanca de descer **13** move para cima. **3** e **4** apagam-se.
- Tire o pão da ranhura **1**.

## Aquecer pão

**NOTA:** O pão já torrado pode ser aquecido pelo produto.

- Prima a alavanca de descer **13** para baixo até encaixar. Prima **2**, **2** e **4** estão acesas.
- Quando o processo de torrar o pão estiver concluído ele vai para cima. A alavanca de descer **13** move para cima. **2** e **4** apagam-se.
- Tire o pão da ranhura **1**.

## Cozer carcaças

- Carregue a alavanca de abrir **12** para baixo. O suporte para as carcaças **6** abre-se.
- Coloque as carcaças no suporte para as carcaças **6**.
- Ajustar o nível de torrar: Coloque o regulador giratório **5** na posição de nível de torrar desejado.

### NOTAS:

- O resultado das torradas depende do tipo e frescura das carcaças.
- Torre a carcaça de ambos os lados a fim de obter um nível de torrar regular.

- Prima a alavanca de descer **13** para baixo até encaixar. O produto liga-se. **4** está aceso.
- Quando o processo de torrar a carcaça estiver pronto de um lado, a alavanca de descer **13** move-se para cima. **4** apaga-se.
- Vire as carcaças.
- Prima a alavanca de descer **13** para baixo até encaixar. O produto liga-se. **4** está aceso.
- Quando o processo de torrar a carcaça estiver pronto do outro lado, a alavanca de descer **13** move-se para cima. **4** apaga-se.
- Após o cozimento das carcaças: Carregue a alavanca de abrir **12** para cima. O suporte para as carcaças **6** abre-se.

## Interromper o processo de torrar antes do tempo

- Quando o produto estiver a torrar, pode premir previamente **4** para parar a operação.
- Prima **4**. A alavanca de descer **13** move para cima. **4** apaga-se.

## Limpeza e manutenção

### PERIGO! Perigo de choque elétrico!

Antes da limpeza: Desligue sempre o produto da corrente.

**PERIGO! Perigo de queimadura!** Limpe o produto logo após o funcionamento. Primeiro deixe o produto arrefecer.

**AVISO!** Não mergulhe as peças elétricas do produto por baixo de água ou outros líquidos. Nunca coloque o produto por baixo de água corrente.

Peça	Método de limpeza
<input type="checkbox"/> Cobertura	<input type="checkbox"/> Para limpar a estrutura utilize um pano ligeiramente humedecido. <input type="checkbox"/> Evite a entrada de água ou outros líquidos no interior do produto.
<input type="checkbox"/> Suporte para as carcaças <b>6</b>	<input type="checkbox"/> Carregue a alavanca de abrir <b>12</b> para baixo. O suporte para as carcaças <b>6</b> abre-se. <input type="checkbox"/> Vire o produto ao contrário e remova as migalhas que estão no fundo do suporte para as carcaças <b>6</b> . <input type="checkbox"/> Limpe o fundo e o suporte para as carcaças <b>6</b> com um pano pouco húmido.
<input type="checkbox"/> Recolhe migalhas <b>11</b>	<input type="checkbox"/> Puxe o recolhe migalhas <b>11</b> para fora. <input type="checkbox"/> Remova as migalhas. Limpe o recolhe migalhas <b>11</b> com um pano humedecido. <input type="checkbox"/> Volte a colocar o recolhe migalhas <b>11</b> .

## ● Armazenamento

**PERIGO! Perigo de queimadura!** Não armazene o produto logo após o funcionamento. Primeiro deixe o produto arrefecer.

- Antes do armazenamento limpe o produto.
- Coloque o cabo de ligação **7** à volta do compartimento para o cabo **9** e fixe no clipe de cabo **10**.
- Armazene o produto na embalagem original se não estiver em uso.
- Guarde o produto num local seco fora do alcance de crianças.

## ● Resolução de problemas

Problema	Razões possíveis/resolução de problemas
O pão está torrado de mais.	Com o regulador giratório <b>5</b> coloque um nível mais baixo de torrar.
O pão fica entalado no produto.	Tire a ficha de alimentação <b>7</b> . Deixe o produto arrefecer. Remova o pão com uma espátula de madeira da ranhura <b>1</b> . Não toque nos elementos de aquecimento.
Muita formação de fumo	É possível que o recolhe migalhas <b>11</b> esteja cheio. Tire a ficha de alimentação <b>7</b> . Deixe o produto arrefecer. Limpe o recolhe migalhas.

## ● Eliminação

A embalagem é feita de materiais não poluentes que podem ser eliminados nos contentores de reciclagem locais.



Esteja atento à especificação dos materiais da embalagem para a separação de lixo. Estas são identificadas com abreviações (a) e números (b) com o seguinte significado: 1-7: Plásticos / 20-22: Papel e papelão / 80-98: Materiais compostos.

## Product:



O produto, incluindo os acessórios e materiais de embalagem, são recicláveis e estão sujeitos a uma responsabilidade alargada do fabricante. Elimine-os separadamente, seguindo as informações-tri (informações de triagem) ilustradas, para um melhor tratamento dos resíduos.



As possibilidades de reciclagem dos artigos utilizados poderão ser averiguadas no seu Município ou Câmara Municipal.



Não deposite o produto utilizado no lixo doméstico, a favor da proteção do ambiente. Elimine-o de forma responsável. Pode informar-se no seu município sobre os locais de recolha adequados e o seu período de funcionamento.

## ● **Garantia**

O produto foi fabricado de acordo com diretrizes de qualidade rigorosas e cuidadosamente testado antes da entrega. Em caso de defeitos materiais ou de fabrico, tem direitos legais contra o vendedor do produto. Os seus direitos legais não são limitados de forma alguma pela nossa garantia abaixo apresentada.

A garantia para este produto é de 3 anos a partir da data de compra. O período de garantia começa na data da compra. Guarde o recibo de compra original num local seguro, pois este documento é exigido como prova de compra.

Quaisquer danos ou defeitos já presentes no momento da compra devem ser comunicados imediatamente após a desembalagem do produto.

No caso de o produto apresentar um defeito de material ou de fabrico dentro de 3 anos a partir da data de compra, repará-lo-emos ou substituí-lo-emos gratuitamente, à nossa critério. O período de garantia não pode ser prolongado por uma reclamação de garantia concedida. Isto também se aplica às peças substituídas e reparadas.

Esta garantia é nula se o produto tiver sido danificado ou utilizado de forma inadequada.

A garantia cobre defeitos de material e de fabrico. Esta garantia não cobre peças do produto sujeitas a desgaste normal e, portanto, consideradas peças consumíveis (por ex., baterias, baterias recarregáveis, mangueiras, cartuchos de tinta), nem cobre danos em peças frágeis, por ex., interruptores ou peças feitas em vidro.

Com a troca do aparelho, de acordo com DL 67/2003, o tempo de garantia se inicia novamente.

## ● **Procedimento no caso de ativação da garantia**

De forma a garantir um rápido processamento do seu pedido, solicitamos as seguintes indicações:

Para qualquer questão, guarde o talão de compra e o número de artigo (IAN 526009\_2504) como comprovativo da mesma.

Podes ver o número do artigo na placa de identificação, gravura, na folha título do manual (em baixo esquerda) ou no adesivo na lado de baixo ou de trás.

Caso erros de função ou outras falhas ocorram, entre em contato primeiramente com o seguinte departamento de serviço por telefone ou e-mail.

Um produto identificado como falho, pode ser enviado gratuitamente para o endereço de serviço anexando o comprovativo de compra (nota) e a indicação da falha e quando ela ocorreu.

## ● **Assistência Técnica**

### **Serviço Portugal**

Tel.: 800849000

E-Mail: [owim@lidl.pt](mailto:owim@lidl.pt)

