

 **SILVERCREST®**



MONSIEUR CUISINE COMPACT SMCC 1100 A1

 Návod k obsluze

MONSIEUR CUISINE COMPACT

IAN 503309_2407



Obsah balení a součásti

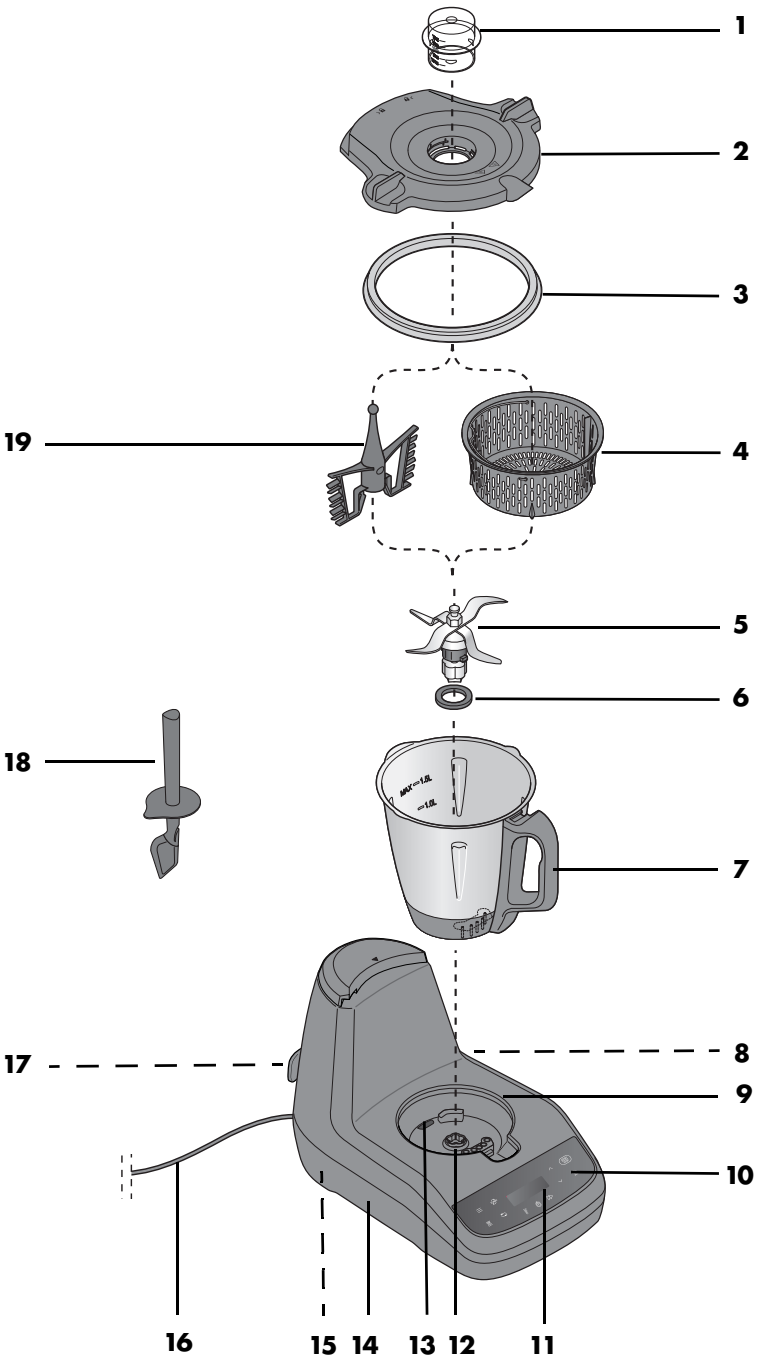

Obsah

1. Přehled / rozsah dodávky	4
2. Použití k určenému účelu	6
3. Bezpečnostní pokyny	7
4. Vybalení a sestavení	12
5. Připojení pomocí aplikace	13
6. Zapnutí a vypnutí WLAN a Bluetooth	14
7. Použití mixovací nádoby	15
7.1 Značky v mixovací nádobě	15
7.2 Nasazení a odebrání nástavce s noži	16
7.3 Nasazení mixovací nádoby	17
7.4 Nasazení a odebrání nástavce na míchání	18
7.5 Nasazení víka mixovací nádoby	19
7.6 Odměrka jako víko pro plnicí otvor	20
7.7 Vaření a dušení s nástavcem na vaření	21
7.8 Použití špachtle	22
7.9 Odebrání mixovací nádoby	23
8. Použití	24
8.1 Napájení elektrickým proudem	24
8.2 Zapnutí a vypnutí přístroje	24
8.3 Displej	24
8.4 Přehled tlačítek	25
8.5 Displej	26
8.6 Nastavení času	27
8.7 Nastavení teploty	28
8.8 Pozastavení a ukončení programu	29
8.9 Nastavení rychlosti (STUPNĚ)	29
8.10 Levotočivý chod – změna směru otáčení	31
8.11 Funkce TURBO	32
8.12 Váha	33
9. Tipy pro zpracování	34
9.1 Drcení potravin	34
9.2 Míchání, mixování a šlehání	35
9.3 Příprava těsta pomocí automatického programu hnětení	35
10. Manuální vaření	38
11. Programy vaření	39
11.1 Hnětení	39
11.2 Opékání	41
12. Čištění a údržba přístroje	42

12.1	Čištění základního zařízení	43
12.2	Mytí v myčce	43
12.3	Čištění příslušenství	43
12.4	Odstranění vodního kamene	44
12.5	Uložení	44
13.	Drobné opravy svépomocí	45
13.1	Čištění, kontrola a výměna těsnění	45
13.2	Výměna upínače nožů	46
14.	Často kladené otázky, příčina, odstranění	47
14.1	Často kladené otázky	47
14.2	Náhradní díly	47
14.3	Nerovnoměrný chod motoru	48
14.4	Jiné poruchy	49
14.5	Chybové kódy na displeji	51
15.	Objednání příslušenství	52
16.	Webové stránky	52
17.	Likvidace	52
18.	Technické údaje	53
19.	Záruka společnosti HOYER Handel GmbH	54

1. Přehled / rozsah dodávky

- 1 Odměrka
- 2 Víko mixovací nádoby
- 3 Těsnění víka mixovací nádoby (dbejte na správnou polohu)
- 4 Nástavec na vaření
- 5 Nástavec s noži
- 6 Těsnění nástavce s noži
- 7 Mixovací nádoba
- 8 0/I Vypínač
- 9 Místo pro mixovací nádoby
- 10 Panel tlačítek: tlačítko svítí: lze ho aktivovat nebo funkce je již aktivní // tlačítko nesvítí: funkce není možná
- 11 Displej
- 12 Upínač nožů
- 13 Přepadový otvor
- 14 Základní zařízení
- 15 Přísavky
- 16 Napájecí vedení se síťovou zástrčkou
- 17 Navíjení kabelu (s prostorem pro držák mobilního telefonu)
- 18 Špachtle
- 19 Nástavec na míchání

bez obrázku:

- 20 Silikonový kryt
- 21 Odjišťovací páčka
- 22 1 Držák mobilního telefonu

- 1 Kompletní návod k použití
(k dispozici online)
- 1 Stručný návod (přiložen k přístroji)
- 1 Průvodce rychlým spuštěním (přiložen
k přístroji)

Děkujeme za vaši důvěru!

Gratuluje vám k novému kuchyňskému robotu s funkcí vaření *Monsieur Cuisine compact*.

Pro bezpečné zacházení s výrobkem a zachování celého rozsahu výkonu dbejte následujících pokynů:

- **Před prvním použitím si pozorně přečtěte tento návod k použití.**
- **Především se řiďte bezpečnostními pokyny!**
- **Přístroj můžete obsluhovat jen tak, jak je popsáno v tomto návodu k použití.**
- **Tento návod k použití uschovejte.**
- **Budete-li přístroj předávat dalšímu uživateli, přiložte prosím tento návod k použití. Návod k použití je součástí výrobku.**

Přejeme vám mnoho spokojenosti s novým kuchyňským robotem s funkcí vaření *Monsieur Cuisine compact*!

Aby byl váš produkt vždy na nejnovější technické úrovni, je nutné, abyste aplikaci Monsieur Cuisine ve svém chytrém telefonu a/nebo tabletu vždy udržovali v aktuální verzi.

Symbyly na přístroji



Symbol udává, že takto označené materiály nemění chuť ani vůni potravin.



Tento symbol varuje před dotykem horkých povrchů.



Tento symbol varuje před kontaktem s horkou vodní párou.

Objednání příslušenství

Pokud chcete objednat díly přístroje, stačí naskenovat QR kód



2. Použití k určenému účelu

Monsieur Cuisine compact se používá k mixování, kvedlání, šlehání, míchání, drčení, mixování, emulgování, vaření v páře, dušení, hnětení, opékání, vaření, pro vaření s průvodcem podle uložených receptů a vážení potravin a poživatin.

Přístroj je určen pro domácí použití. Přístroj se smí používat pouze ve vnitřních prostorách.

Přístroj se nesmí používat pro komerční účely.

Předvídatelné nesprávné použití

VÝSTRAHA před věcnými škodami!

- ⊙ Přístroj nepoužívejte k drcení obzvláště tvrdých potravin, např. kostí nebo muškátových oříšků.

Cizí výrobky a související nebezpečí:

- ⊙ Je nutné bezpodmínečně dodržovat upozornění v návodu k použití, že se smí používat pouze originální příslušenství.
- ⊙ Externí díly příslušenství, zejména takové, které blokují bezpečnostní funkce přístroje *Monsieur Cuisine compact*, ohrožují zdraví a vedou automaticky k **zániku povolení k provozu**. Odpovědnost za případné následné škody (věcné škody, škody na majetku nebo zdraví) pak nese provozovatel nebo vlastník. My jako výrobce v takovém případě odmítáme jakoukoliv odpovědnost.

K tomuto návodu

Přístroj *Monsieur Cuisine compact* se v tomto návodu nazývá také *MC Compact* nebo jen *přístroj*. Děláme to kvůli lepší čitelnosti a zachování kratších vět.

Názvy tlačítek na displeji jsou napsány *kurzívou*.

Jednotlivé části přístroje jsou často, ale ne vždy, označeny číslem (např. základní zařízení **14**). Pokud se slovo vyskytuje ve větě nebo odstavci vícekrát, není vždy označeno číslem. Snížila by se čitelnost a vám by to stejně nepřineslo žádné nové informace.

Produkt je neustále vylepšován.

Proto se mohou v obrázcích vyskytnout drobné odchylky, zejména u softwaru.

3. Bezpečnostní pokyny

Výstražná upozornění

V případě potřeby jsou v tomto návodu k použití uvedena následující výstražná upozornění:



NEBEZPEČÍ! Vysoké riziko: Nerespektování výstrahy může mít za následek poranění a ohrožení života.

VÝSTRAHA! Středně velké riziko: Nerespektování výstrahy může mít za následek zranění nebo závažné věcné škody.

POZOR! Nízké riziko: Nerespektování výstrahy může mít za následek lehká zranění nebo věcné škody.

UPOZORNĚNÍ: Skutečnosti a zvláštnosti, které by měly být respektovány při zacházení s přístrojem.

Pokyny pro bezpečný provoz

- ⊙ Příklad: Přístroj nesmí používat děti.
- ⊙ Příklad: Přístroj a jeho napájecí vedení uchovávejte mimo dosah dětí.
- ⊙ Příklad: Čištění a údržbu nesmí provádět děti.
- ⊙ Příklad: Děti si s přístrojem nesmí hrát.
- ⊙ Příklad: Tento přístroj smí používat osoby s omezenými fyzickými, senzorickými nebo duševními schopnostmi nebo osoby, které nemají dostatek zkušeností a/ nebo znalostí, pouze pod dohledem nebo pokud byly poučeny, jak přístroj bezpečně používat, a pochopily, jaké nebezpečí přitom hrozí.
- ⊙ Příklad: Povrch přístroje je při provozu velmi horký. Při manipulaci s nástavci na vaření v páře a víkem pro nástavce na vaření v páře používejte pouze chňapky nebo kuchyňské rukavice.
- ⊙ Příklad: Pokud není přístroj pod dohledem, před sestavením, rozložením nebo čištěním ho vždy odpojte od sítě.
- ⊙ Příklad: Berte na vědomí, že čepele nástavce s noži jsou velmi ostré:
 - Nikdy se nedotýkejte nožů holýma rukama, abyste se neporezali.
 - Při ručním mytí používejte natolik čistou vodu, aby byl nástavec s noži dobře vidět, a vy se nezranili o velmi ostré nože.
 - Při vyprazdňování mixovací nádoby dbejte na to, abyste se nedotýkali čepelí nástavce s noži.
 - Při odebírání a nasazování nástavce s noži dbejte na to,

- abyste se nedotýkali čepelí nástavce s noži.
- ⊙ Při funkci TURBO se v mixovací nádobě nesmí nacházet žádné horké přísady. Ty by mohly vystříknout z nádoby a způsobit opaření.
 - ⊙ Nástavec s noži a nástavec na míchání se po vypnutí ještě chvíli otáčejí. Před uvolněním mixovací nádoby a otevřením víka počkejte, dokud se mixér nezastaví.
 - ⊙ Tento přístroj není určen k použití s externími spínacími hodinami nebo odděleným systémem dálkového ovládání.
 - ⊙ Pokud je napájecí vedení tohoto přístroje poškozeno, musí ho vyměnit výrobce, zákaznický servis nebo jiná kvalifikovaná osoba, aby se předešlo rizikům.
 - ⊙ Před výměnou příslušenství nebo přídavných dílů, které se při provozu pohybují, je nutné přístroj vypnout a odpojit od elektrické sítě.
 - ⊙ Dbejte to, aby žádná tekutina nepřetekla na zástrčky a zásuvky přístroje.
 - ⊙ Upozorňujeme, že povrch topného tělesa po použití ještě vydává zbytkové teplo.
 - ⊙ Při chybném použití může dojít ke zranění.
 - ⊙ Při nalévání horké tekutiny do mixovací nádoby buďte opatrní. Mohlo by dojít k jejímu opětovnému vystříknutí v důsledku náhlého vzniku páry.
 - ⊙ Přístroj používejte pouze tehdy, když jsou všechna víka správně nasazena a/nebo když je ochranný kryt v popsané poloze.
 - ⊙ K zatlačení pokrmu dolů vždy používejte vhodný nástroj, např. špachtli.
 - ⊙ Nikdy nesahejte rukou do vložené mixovací nádoby.
 - ⊙ Tento přístroj je rovněž určen k tomu, aby byl používán v domácnosti a tomu podobnému použití, jako například...
 - ... v kuchyňkách pro zaměstnance obchodů, kanceláří a dalších komerčních prostor;
 - ... v zemědělských objektech;
 - ... zákazníky v hotelech, motelech a jiných ubytovacích zařízeních;
 - ... v penzionech s ubytováním se snídaní.
 - ⊙ Dbejte pokynů v kapitole o čištění (viz „Čištění a údržba přístroje“ na straně 42).



NEBEZPEČÍ pro děti

- ⊙ Obalové materiály nejsou dětskými hračkami. Děti si nesmí hrát s plastovými sáčky. Hrozí nebezpečí udušení.



NEBEZPEČÍ pro domácí a užitková zvířata i kvůli nim!

- ⊙ Elektrospotřebiče mohou představovat nebezpečí pro domácí a užitková zvířata. Kromě toho mohou zvířata způsobit škodu na přístroji. Zvířata proto vždy udržujte mimo dosah elektrických spotřebičů.



NEBEZPEČÍ úrazu elektrickým proudem kvůli vlhkosti

- ⊙ Přístroj nesmíte nikdy používat v blízkosti vany, sprchy, umyvadla naplněného vodou apod.
- ⊙ Základní zařízení, napájecí vedení a síťová zástrčka se nesmí vkládat do vody nebo jiných kapalin.
- ⊙ Základní zařízení chraňte před vlhkostí, kapající nebo stříkající vodou.
- ⊙ V případě, že se do základního zařízení dostane tekutina, ihned vytáhněte síťovou zástrčku. Před opětovným použitím nechejte přístroj zkontrolovat.
- ⊙ Neobsluhujte přístroj vlhkýma rukama.
- ⊙ V případě, že přístroj spadl do vody, ihned vytáhněte síťovou zástrčku ze zásuvky. Teprve potom přístroj vyjměte.



NEBEZPEČÍ úrazu elektrickým proudem

- ⊙ Síťovou zástrčku zapojte do zásuvky až po kompletním sestavení přístroje.
- ⊙ Připojte síťovou zástrčku pouze k řádně nainstalované, snadno přístupné zásuvce s ochrannými kontakty, jejíž napětí odpovídá údajům na výrobním štítku. Zásuvka musí být také po zapojení stále snadno přístupná.
- ⊙ Dbejte na to, aby se napájecí vedení nemohlo poškodit na ostrých hranách nebo horkých místech. Napájecí vedení neomotávejte kolem přístroje.
- ⊙ Přístroj není ani po vypnutí zcela odpojen od sítě. Abyste ho odpojili, vytáhněte síťovou zástrčku ze zásuvky.
- ⊙ Dbejte na to, aby o napájecí vedení nemohl nikdo zakopnout, nemohl se do něj zamotat nebo na něj stoupnout.
- ⊙ Napájecí vedení udržujte mimo dosah horkých povrchů (např. sporák).
- ⊙ Při používání přístroje dbejte na to, aby nedošlo k přiskřípnutí nebo promáčknutí napájecího vedení.
- ⊙ Při vytahování síťové zástrčky ze zásuvky vždy táhněte za zástrčku, nikdy za kabel.
- ⊙ Vytáhněte síťovou zástrčku ze zásuvky:
 - pokud došlo k poruše
 - pokud přístroj *Monsieur Cuisine compact* nebudete používat
 - před sestavením nebo rozložením přístroje *Monsieur Cuisine compact*

- před čištěním přístroje *Monsieur Cuisine compact*
- při bouřce
- ⊙ Přístroj nepoužívejte, pokud vykazuje viditelná poškození na přístroji nebo napájecím vedení.
- ⊙ Abyste předešli poškozením, neprovádějte na přístroji žádné změny.
- ⊙ Nikdy nevkládejte předměty ani prsty do žádného otvoru přístroje, ani zvenku do ventilačních otvorů, ani do malých otvorů uvnitř.



NEBEZPEČÍ zranění v důsledku pořezání

- ⊙ Přístroj za žádných okolností nepoužívejte bez nádoby.
- ⊙ Nikdy nesahejte do rotujícího nože. Nedávejte lžice nebo podobné předměty do rotujících částí. Dlouhé vlasy nebo volný oděv rovněž nenechávejte v dosahu rotujících částí. Jediná výjimka: Dodaná špachtle je zkonstruovaná tak, že při míchání ve směru hodinových ručiček nemůže přijít do styku s pohyblivým nástavcem s noži. Špachtli nesmíte používat s nástavcem na míchání.



NEBEZPEČÍ POŽÁRU

- ⊙ Postavte přístroj před zapnutím na rovný, stabilní, suchý a žáruvzdorný podklad.
- ⊙ Nepřetržitý dohled během provozu není nutný, pravidelná kontrola je však nezbytná. Platí to zejména v případě, že nastavujete velmi dlouhou dobu vaření.



NEBEZPEČÍ poranění popálením

- ⊙ Pokud je obsah mixovací nádoby horký, smí se víko otevírat jen pomalu a opatrně.
- ⊙ Bezprostředně po rozmixování je hmota v mixovací nádobě stále ještě v pohybu a při rychlém otevření víka by mohla vystříknout. Po rozmixování potravy počkejte cca 10 sekund a teprve pak víko otevřete.
- ⊙ Přístroj přepravujte až po jeho vychladnutí.
- ⊙ Čištění provádějte, až když přístroj vychladne.



NEBEZPEČÍ zranění v důsledku opaření

- ⊙ Víko pro nástavce na vaření v páře pokud možno neotevírejte během vaření, protože vychází horká pára.
- ⊙ Berte na vědomí, že z parních otvorů víka pro nástavce na vaření v páře vystupuje horká pára. Nikdy tyto otvory nezakrývejte, protože by mohlo dojít k nahromadění páry v přístroji, která by při otevření náhle unikla.
- ⊙ Pokud chcete otevřít víko pro nástavce na vaření v páře, nejdříve ho na zadní straně lehce nadzdvihněte, abyste odklonili vystupující přívál páry.

VÝSTRAHA před věcnými škodami

- ⊙ Přístroj postavte výhradně na rovnou, suchou, neklouzavou a voděodolnou plochu, aby se nemohl převrátit ani sklouznout.
- ⊙ Nestavte přístroj na horký povrch, např. sporák.
- ⊙ Nástavec na míchání se smí použít pouze s rychlostními stupni 1 až 4.

- ⊙ Funkce TURBO se nesmí používat při použití nástavce na míchání.
- ⊙ Používejte mixovací nádobu výhradně s nasazeným víkem, jinak by z nádoby mohla vystříknout tekutina.
- ⊙ Nepřemísťujte přístroj, dokud se v něm ještě nachází pokrmy nebo těsto.
- ⊙ Nepřeplňujte mixovací nádobu, jinak by mohl obsah vystříknout. Přetékající tekutina stéká na podložku. Postavte proto přístroj na voděodolnou podložku.
- ⊙ Dbejte to, aby se při vaření v páře v přístroji nenacházelo příliš velké nebo příliš malé množství vody.
- ⊙ Přístroj nikdy nestavte pod závěsnou skříňku, protože pára vystupuje nahoru a mohla by poškodit nábytek.
- ⊙ K výrobě páry používejte pouze čistou pitnou vodu.
- ⊙ Přístroj nepoužívejte naprázdno, protože tím se může přehřát a poškodit motor.
- ⊙ Používejte pouze originální příslušenství.
- ⊙ Nepoužívejte agresivní nebo abrazivní čisticí prostředky.
- ⊙ Přístroj je vybaven protiskluzovými plastovými přísavkami. Vzhledem k tomu, že nábytek je povrchově upraven různými laky a plasty a ošetřován různými prostředky, nelze zcela vyloučit, že některé z těchto látek obsahují složky, které plastové přísavky narušují a změkčují. V případě potřeby položte pod přístroj protiskluzovou podložku.

4. Vybalení a sestavení

Při výrobě je mnoho dílů za účelem ochrany pokryto tenkým olejovým filmem. Před prvním použitím uveďte přístroj do provozu pouze s vodou, aby se mohly případné zbytky vypařit.

UPOZORNĚNÍ: Při prvních použitích může dojít kvůli zahřátí motoru k lehké tvorbě zápachu. To je nezávadné. Postarejte se o dostatečné větrání.

1. Odstraňte veškerý obalový materiál. Myslete také na přepravní uzávěr přepadového otvoru **13**. Nachází se ve spodní části přístroje. Přístroj mírně nakloňte a uzávěr jednoduše vytáhněte z otvoru.
2. Zkontrolujte, zda jsou všechny díly kompletní a nepoškozené.
3. **Před prvním použitím přístroj vyčistěte!** (viz „Čištění a údržba přístroje“ na straně 42).
4. Přiveďte 1,5 litru vody v mixovací nádobě **7** k varu a poté je vylijte (viz „Nastavení teploty“ na straně 28).
5. Základní zařízení **14** postavte na rovnou, suchou, neklouzavou a voděodolnou plochu, aby se nemohl převrátit ani sklouznout.

Přepadový otvor

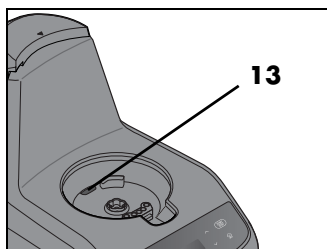



V místě pro mixovací nádobu **7** se nachází přepadový otvor **13**.

- Vytéká-li tekutina z mixovací nádoby **7**, neshromažďuje se v základním zařízení **14**, nýbrž může vytéct přepadovým otvorem **13** na pracovní plochu.

5. Připojení pomocí aplikace





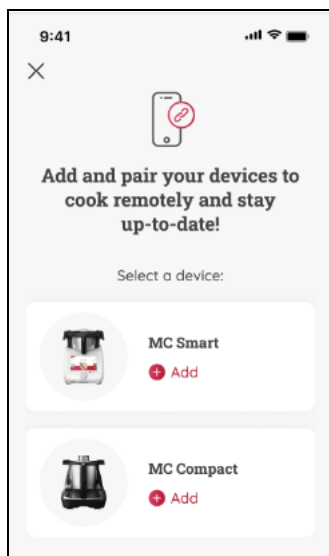

V aplikaci a na našich webových stránkách *monsieur-cuisine.com* najdete více než 300 receptů. Několik ukázkových receptů je uvedeno na konci tohoto stručného návodu v kapitole *Recepty*.

1. Aktivujte Bluetooth a WLAN na svém chytrém telefonu.
2. Stáhněte si bezplatnou aplikaci Monsieur Cuisine (Google Play Store / Apple App Store).
3. Otevřete aplikaci Monsieur Cuisine a přihlaste se pomocí údajů ze svého účtu Lidl Plus, nebo se v tomto kroku zaregistrujte na Lidl Plus.
4. Zapněte přístroj vypínačem **8 I**.
5. V aplikaci klepněte na symbol „+“ a přidejte svůj přístroj. Vyberte *Monsieur Cuisine compact* a poté povolte připojení Bluetooth.
6. Stiskněte cca na 3 sekundy tlačítko , dokud tlačítko  nezačne modře blikat.
7. Nyní v aplikaci potvrďte, že chcete připojit MC compact k internetu, a potvrďte to jedním stisknutím tlačítka s kuchařskou čepicí na přístroji.
8. Aplikace se nyní zeptá na vaši síť WLAN a požádá vás o zadání hesla.
9. Váš přístroj je nyní připojen k aplikaci a můžete začít vařit.



UPOZORNĚNÍ: Alternativně také můžete přístroj používat offline a bez připojení k chytrému telefonu. Upozorňujeme však, že plnou funkčnost, jako je například Guided Cooking, získáte pouze ve spojení s aplikací pro chytré telefony.

6. Zapnutí a vypnutí WLAN a Bluetooth

Funkce	Použití tlačítek	Automatický čas vypnutí ...
Zapnutí Bluetooth	Stiskněte tlačítko  cca na 3 sekundy	... po 2 minutách, pokud nelze navázat spojení s aplikací nebo ... po 30 sekundách, pokud během této doby nestisknete tlačítko  pro potvrzení připojení Bluetooth
Vypnutí Bluetooth	Stiskněte tlačítko  cca na 3 sekundy	
Zapnutí WI-FI	Stiskněte krátce tlačítko  nebo stiskněte tlačítko  cca na 3 sekundy UPOZORNĚNÍ: WI-FI se automaticky aktivuje při zapnutí přístroje.	... po 3 minutách, pokud se přístroj nepřipojil k routeru WI-FI.
Vypnutí WI-FI	Stiskněte tlačítko  cca na 3 sekundy	

7. Použití mixovací nádoby

Oblast použití

Mixovací nádoba **7** se hodí např. k mixování tekutin, výrobě smoothie, drcení kostek ledu a ořechů, mixování vařené nebo měkké zeleniny a ovoce.

UPOZORNĚNÍ:

- V tomto návodu k použití jsou popsány základní funkce jako mixování, drcení a vaření v páře.
 - U množství potravin uvedených v receptech se jedná o ještě neloupané potraviny.
-

7.1 Značky v mixovací nádobě

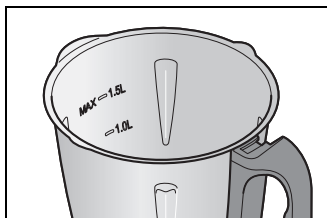

Mixovací nádoba **7** má na vnitřní straně značky pro objem náplně.

POZOR!

- ⊙ Při mixování tekutin na stupeň 10 nebo s tlačítkem *TURBO* se v mixovací nádobě **7** může nacházet maximálně 1 litr náplně, protože jinak může tekutina vystříknout. Při menších rychlostních stupních než 10 může být mixovací nádoba **7** naplněna až po maximum 1,5 litru.

UPOZORNĚNÍ: Při některých úkonech by v mixovací nádobě **7** nemělo být příliš málo tekutiny, aby mohl přístroj správně fungovat. Takže byste např. při šlehání šlehačky měli použít minimálně 100 ml a při šlehání bílků minimálně 2 kusy.

7.2 Nasazení a odebrání nástavce s noži

Nástavec s noži **5** slouží k drcení potravin. Mixovací nádobu **7** nikdy nepoužívejte bez nástavce s noži **5**, protože nástavec s noži dole utěsňuje mixovací nádobu **7**.



NEBEZPEČÍ zranění v důsledku porезání!

- ⊙ Berte na vědomí, že čepele nástavce s noži **5** jsou velmi ostré. Nikdy se nedotýkejte čepelí holýma rukama, abyste se neporezali.

Při vyjímání nástavce s noži **5** postupujte takto:

1. Položte mixovací nádobu **7** vodorovně.
2. Zatlačte odjišťovací páčku **21** na spodní straně mixovací nádoby **7** tak, aby ukazovala na symbol otevřeného zámku.



3. Vytáhněte nástavec s noži **5** opatrně nahoru.
- Při nasazování nástavce s noži **5** postupujte takto:

1. Položte mixovací nádobu **7** vodorovně.
2. Nasadte nástavec s noži **5** shora do nádoby. Berte na vědomí, že oba výstupky na spodní straně nástavce s noži **5** musí být zasunuty do obou výřezů ve dně mixovací nádoby **7**.

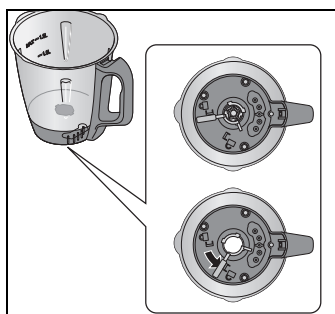

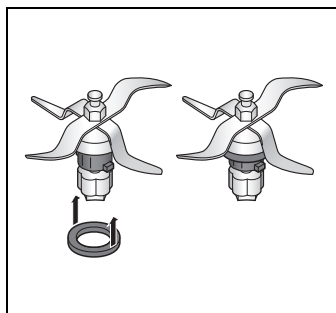

POZOR!

- ⊙ Ujistěte se, že je těsnění **6** správně nasazeno na nástavci s noži **5**, jinak by mohl obsah vyteci.

-
3. Zajistěte nástavec s noži **5** zatlačením odjišťovací páčky **21** na spodní straně mixovací nádoby **7** tak, aby ukazovala na symbol zavřeného zámku.



UPOZORNĚNÍ: Než vložíte velké kousky do mixovací nádoby, nakrájejte je na menší kousky cca 3 až 4 cm. Větší kusy by se jinak mohly zaseknout v nožích.

7.3 Nasazení mixovací nádoby

1. Nasadte mixovací nádobu **7** do místa pro mixovací nádobu **9**. Přední strana s rukojetí směřuje k vám.
2. Lehce zatlačte mixovací nádobu **7** dolů, dokud nebude správně usazena.

UPOZORNĚNÍ:

- Pokud nelze mixovací nádobu **7** stlačit dolů, musíte s ní trochu „zaviklat“, aby nástavec s noži **5** ve tvaru květu v mixovací nádobě **7** sklouzl do upínače nožů **12**.
 - Když mixovací nádobu **7** není správně nasazena, bezpečnostní mechanismus zabrání funkci přístroje.
-

7.4 Nasazení a odebrání nástavce na míchání

Nástavec na míchání **19** slouží k smíchání tekutých potravin, např. k šlehání šlehačky, bílků, emulgování (např. majonézy).

Nástavec na míchání **19** se nasazuje na nástavec s noži **5**:

- Křídélka nástavce na míchání **19** se nachází v meziprostorech nožů.
- Další pokyny: viz „Použití mixovací nádoby“ na straně 15.

POZOR!

- ⊙ Nástavec na míchání **19** se smí používat pouze s rychlostními stupni 1 až 4.
 - ⊙ Tlačítko *TURBO* se nesmí používat, když používáte nástavec na míchání **19**.
 - ⊙ Při použití nástavce na míchání **19** nesmíte používat špachtli **18**, protože by se mohla dostat do nástavce na míchání **19**.
 - ⊙ Při přidávání potravin dbejte na to, aby neblokovaly nástavec na míchání **19**.
-
- Při odebírání nástavce na míchání **19** vytáhněte nástavec nahoru. Pokud se zasekne, mírně ho pootočte.

7.5 Nasazení víka mixovací nádoby

UPOZORNĚNÍ: Víko mixovací nádoby **2** se smí nasadit až po správném nasazení mixovací nádoby **7** do základního zařízení **14**. Pokud nejdříve nasadíte víko, nelze již nasadit mixovací nádobu do základního zařízení.

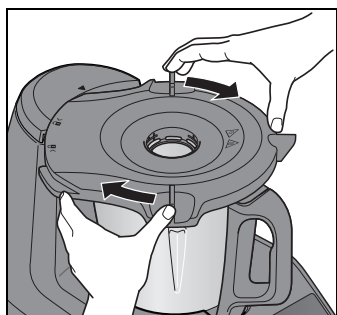

1. Nasadíte víko mixovací nádoby **2** tak, aby symbol otevřeného zámku byl proti šipce na základním zařízení.
2. Pootočte víko **2** oběma rukama ve směru hodinových ručiček.

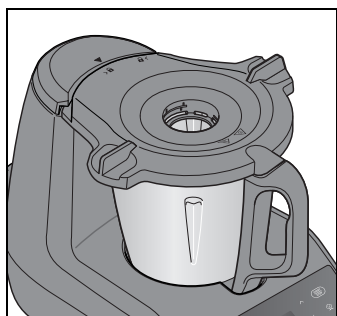

Teprve, když je víko **2** správně uzavřeno, můžete přístroj zapnout. Vlevo nahoře na displeji zhasne symbol s otevřeným víkem. Přístroj je připraven k provozu.

7.6 Odměrka jako víko pro plnicí otvor

Odměrka **1** slouží zároveň jako uzávěr mixovací nádoby **7** a k odměřování přísad (20 ml až 100 ml).

- Mixovací nádobu **7** uzavřete tak, že vložíte odměrku **1** otvorem dolů do víka **2**. Zajistěte ji otočením ve směru hodinových ručiček. Zaskočí slyšitelně, s malým trhnutím.

POZOR!





- ⊙ Před vyjmutím odměrky **1** musíte snížit rychlost na stupeň 1, 2 nebo 3, aby nedošlo k vyvrstvení potravin.

-
- Odměrku **1** lze krátce vyjmout, aby bylo možné přidat přísady.
 - Při odměřování přísad otočte odměrku **1** a vložte potraviny. Hodnoty můžete odečítat v ml.

7.7 Vaření a dušení s nástavcem na vaření

1. Naplňte mixovací nádobu **7** minimálně 500 ml vody. Dejte do mixovací nádoby **7** tolik vody, aby při přidání potravin nebyl překročen maximální objem náplně 1,5 litru.
 - Když jsou potraviny celé zalité vodou, vaří se.
 - Když potraviny nejsou zcela zalité vodou, dusí se.
2. Vložte potraviny do nástavce na vaření **4**.

UPOZORNĚNÍ: Dbejte na to, aby hladina náplně nepřekročila značku **MAX**.

3. Vložte nástavec na vaření **4** do mixovací nádoby **7**.
4. Uzavřete mixovací nádobu **7** víkem **2** a odměrkou **1**.
5. Zapněte přístroj vypínačem **8**.
6. Nastavte teplotu, dobu vaření a rychlost. Stiskněte příslušné tlačítko  nebo  nebo . Symbol začne blikat.
7. Dokud symbol bliká, můžete hodnoty nastavit stisknutím šipek **25**. Pro rovnoměrné rozložení tepla ve vodě zvolte rychlostní stupeň **1**.
8. Stiskněte tlačítko . Přístroj začne pracovat.
9. Po uplynutí nastaveného času zazní signál.
10. Stiskněte vypínač **8** a vypněte přístroj.

7.8 Použití špachtle

Špachtle **18** slouží k míchání přísad a k odebrání nástavce na vaření **4**.

POZOR!

- ⊙ Špachtle **18** se nesmí používat, pokud je nasazen nástavec na míchání **19**. Špachtle **18** by se jinak mohla zachytit v nástavci na míchání **19**.
 - ⊙ Nepoužívejte žádné jiné kuchyňské náčiní pro míchání přísad. Náčiní by se mohlo dostat do nožů a způsobit škody.
-

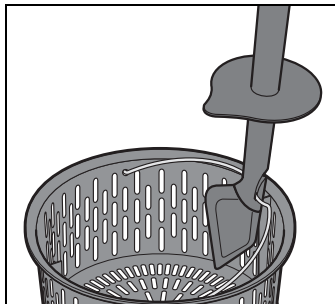
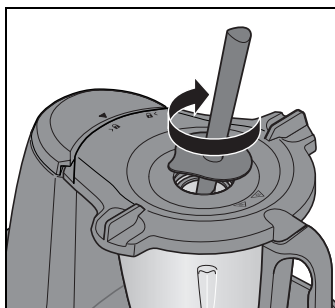

- Vždy míchejte **ve směru hodinových ručiček**. Špachtle **18** je zkonstruovaná tak, že při míchání ve směru hodinových ručiček nemůže přijít do styku s otáčejícím se nástavcem s noži **5**.
- Háčkem na zadní straně špachtle **18** lze odebrat horký nástavec na vaření **4** aniž byste se ho museli přímo dotýkat. Zahákněte jednoduše kovový držák nástavce na vaření **4** a vytáhněte ho nahoru.

7.9 Odebrání mixovací nádoby



NEBEZPEČÍ poranění popálením!

- ⊙ Pokud je obsah mixovací nádoby **7** horký, smí se víko **2** otevírat jen pomalu a opatrně. Bezprostředně po rozmixování je hmota v mixovací nádobě stále ještě v pohybu a při rychlém otevření víka by mohla vystříknout. Po rozmixování potravy počkejte cca 10 sekund a teprve pak víko otevřete.

-
1. Pootočte víko **2** oběma rukama proti směru hodinových ručiček a pak ho sejměte.
 2. Vyjměte mixovací nádobu **7** směrem nahoru.

8. Použití

Nastavení popsaná v této kapitole mohou být z bezpečnostních důvodů zvolena pouze tehdy, když je přístroj kompletně sestavený. V této kapitole se vysvětluje obecná obsluha. Přesný popis je pak uveden tam, kde je to důležité: v jednotlivých kapitolách. Vycházíme z toho, že je přístroj zapnutý. Tím se vyhneme neustálým opakováním v popisu.

8.1 Napájení elektrickým proudem

- Zapojte sířovou zástrčku **16** do vhodné zásuvky. Zásuvka musí být také po zapojení kdykoliv dobře přístupná.
- Odviňte z navíjení kabelu **17** pouze tolik kabelu, kolik je nutné.

8.2 Zapnutí a vypnutí přístroje

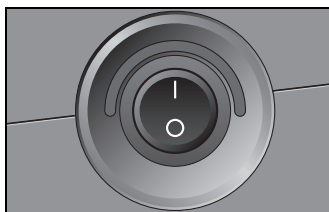

- Vypínač **8** vzadu vpravo nastavte do polohy **I**:
 - Na displeji **11** se krátce rozsvítí všechna tlačítka.
- Pro vypnutí přístroje nastavte vypínač **8** na zadní straně do polohy **0**.

8.3 Displej

Na displeji **11** se zobrazují hodnoty času, teploty, rychlosti, hmotnosti na váze a různé symboly.

8.4 Přehled tlačítek

23



24



25



26

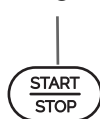

32



31



30



29













28









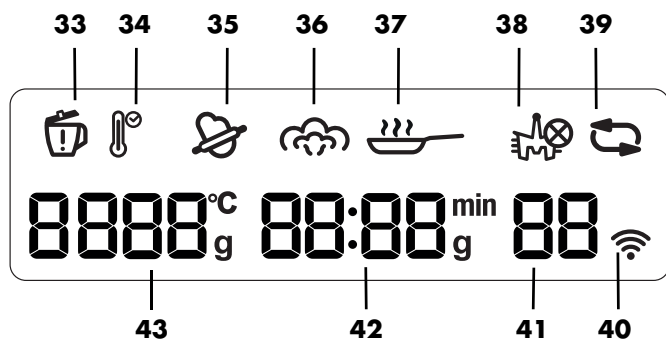

27



- 23**  Tlačítko nabídky: zobrazí automatické programy hnětení, vaření v páře a opékání a přepne zpět do úvodní nabídky.
- 24**  Stisknutím a podržením tlačítka TURBO můžete krátkodobě mixovat na nejvyšší rychlost.
- 25**   Pomocí šipek lze měnit hodnoty, např. teplotu.
- 26**  Pokud není aktivní žádná funkce: krátce na tlačítko klepněte a spustí se program.
Když je nějaký program spuštěný: krátce stiskněte pro pozastavení – tlačítko bliká.
Stiskněte znovu pro ukončení pozastavení.
Podržte stisknuté pro ukončení spuštěného programu.
- 27**  Svítí, když je navázáno spojení s aplikací.
- 28**  Stiskněte tlačítko, abyste mohli změnit rychlost pomocí šipek.
- 29**  Stiskněte tlačítko, abyste mohli změnit dobu vaření pomocí šipek.
- 30**  Stiskněte tlačítko, abyste mohli změnit teplotu pomocí šipek.
- 31**  Přepínání mezi chodem doleva a doprava.
- 32**  Vážení: přímo nebo s funkcí táry v krocích od 1 g do 3 kg.

8.5 Displej



- 33**  Symbol se zobrazí, pokud není nasazeno víko nebo není správně zavřeno.
- 34**  Ukazatel teploty, bliká při zahřívání
- 35**  zobrazí se, pokud byl zvolen program hnětení
- 36**  zobrazí se, pokud byl zvolen program vaření v páře
- 37**  zobrazí se, pokud byl zvolen program opékání
- 38**  zobrazí se při rychlostech mezi 5 a 10 // Nepoužívejte nástavec na míchání
- 39**  zobrazí se při aktivním chodu doleva
- 40**  zobrazí se při aktivním připojení k Wi-Fi
- 41** zobrazení stupňů rychlosti
- 42** zobrazení času nebo zvážené hmotnosti
- 43** zobrazení teploty // cílové hmotnosti

8.6 Nastavení času



1. Stiskněte tlačítko  a ukazatel času začne blikat.
2. Dokud ukazatel času bliká, lze čas nastavit pomocí šipek. Několik sekund po posledním stisknutí šipek se čas převezme.

Všeobecné informace

- Čas, který lze nastavit, se liší v závislosti na zvoleném programu.
- Po spuštění funkce se odpočítává čas.
- Pokud byl na začátku nastaven čas, lze ho během provozu změnit, jak je popsáno výše.
- Pokud nebyl nastaven žádný čas, čas se počítá od 0 sekund do 60 nebo 90 minut a během provozu ho nelze změnit. Poté se přístroj zastaví.
- Po uplynutí nastaveného času
 - se přístroj zastaví,
 - a ozve se zvukový signál.

8.7 Nastavení teploty



1. Stiskněte tlačítko  a ukazatel teploty začne blikat.
2. Dokud ukazatel teploty bliká, lze teplotu nastavit pomocí šipek. Několik sekund po posledním stisknutí šipek se teplota převeze.

Všeobecné informace

- Během provozu lze teplotu změnit výše popsaným způsobem.
- Teplota, kterou lze nastavit, se liší v závislosti na zvoleném programu.
- Maximální teplota je 130 °C.
- Nastavená teplota se zobrazí na displeji.
- Během zahřívání bliká symbol teploměru.

UPOZORNĚNÍ:

- Jakmile nastavíte teplotu, nastaví se rychlost případně zpět na stupeň 3.
 - Jestliže budete chtít po uvaření (např. polévky) jídlo rozmixovat, nastavte teplotu nejdříve na 0 a pak nastavte rychlost.
-

8.8 Pozastavení a ukončení programu

- Pozastavení spuštěného programu:
 - Krátce stiskněte tlačítko **START/STOP**. Tlačítko bliká.
 - Stiskněte znovu krátce tlačítko **START/STOP**. Tlačítko se znovu rozsvítí a proces pokračuje.
- Ukončení spuštěného programu:
 - Opakovaně stiskněte tlačítko **START/STOP**, dokud nezazní zvukový signál a všechny ukazatele na displeji se nenastaví na nulu.

8.9 Nastavení rychlosti (STUPNĚ)



1. Stiskněte tlačítko  a ukazatel rychlosti začne blikat.
2. Dokud ukazatel rychlosti bliká, lze rychlost nastavit pomocí šipek. Několik sekund po posledním stisknutí šipek se rychlost převezme.

Všeobecné informace

Rychlost lze nastavit v 10 stupních:

- stupně 1–4: pro nástavec na míchání **19**
- stupně 1–10: pro nástavec s noži **5**

Pro rychlost platí 2 časové rozsahy:

- stupně 1–6: Pro tyto rychlosti lze zvolit čas od 0 sekund do 90 minut.
- stupně 7–10: Pro tyto rychlosti lze zvolit čas od 0 sekund do 10 minut.

POZOR!

- ⊙ Nástavec na míchání **19** se smí používat pouze s rychlostními stupni 1 až 4. Na displeji **11** se zobrazí odpovídající hlášení.
- ⊙ Při mixování tekutin na stupeň 10 nesmí být v mixovací nádobě **7** více než 1 litr náplně, protože jinak může tekutina vystříknout.
- ⊙ Při menších rychlostních stupních než 10 může být mixovací nádoba **7** naplněna až po maximum 1,5 litru.

-
- Nastavený rychlostní stupeň se zobrazí na displeji **11**.
 - Během provozu můžete rychlostní stupeň změnit.
 - U některých programů nelze zvolit žádnou rychlost, např. při vaření v páře.
 - Když byla zvolena teplota, jsou k dispozici pouze rychlostní stupně 1–3.

Pomalý náběh





Aby se zabránilo tomu, že při náhlém zrychlení vystříkne tekutina z horkých pokrmů z mixovací nádoby **7** nebo že se přístroj bude kývat, je pro všechna nastavení kromě funkce TURBO k dispozici automatický pomalý náběh:

- Pomalý náběh je aktivní při teplotách potravin od 60 °C.

8.10 Levotočivý chod – změna směru otáčení



Levotočivý chod slouží k šetrnému míchání potravin, které nemají být rozdrceny.

- Stisknutím tlačítka  můžete v normálním provozu kdykoliv změnit směr otáčení nástavce s noži **5**.
 - Levotočivý chod lze použít pouze při nízkých rychlostních stupních 1 až 3.
 - Je možné, že v některých programech aplikace je levotočivý chod řízen automaticky.
1. Stiskněte tlačítko  a aktivujte levotočivý chod. Na displeji **11** se zobrazí symbol , dokud je aktivní levotočivý chod.
 2. Stiskněte znovu tlačítko  a vypněte levotočivý chod.

8.11 Funkce TURBO



POZOR!

- ⊙ Při mixování tekutin může být v mixovací nádobě **7** maximálně 1 litru náplně, protože jinak může tekutina vystříknout.
 - ⊙ Tuto funkci nepoužívejte, pokud používáte nástavec na míchání **19**.
-

S funkcí TURBO můžete krátkodobě zvolit rychlostní stupeň **10** (maximum). Můžete ji použít například k rychlému nasekání ořechů, malého množství bylinek nebo cibule.

1. Stiskněte a držte tlačítko  stisknuté. Přístroj se okamžitě spustí a zrychlí na maximální rychlost.
Po 15 sekundách se funkce automaticky ukončí.
2. Pokud chcete funkci zopakovat, uvolněte tlačítko a znovu ho stiskněte.

UPOZORNĚNÍ:

- Funkce TURBO funguje pouze,
 - když se nástavec s noži **5** netočí,
 - když je teplota potravin v mixovací nádobě **7** nižší než 60 °C.
 - Rychlost se prudce zvýší na stupeň **10** (maximum).
-

8.12 Váha



Zabudovaná kuchyňská váha váží v krocích po 1 g až do 3 kg.

Váha se snadno ovládá. Je připravena k použití, pokud neprobíhá žádný pracovní cyklus.

UPOZORNĚNÍ:

- Počáteční hmotnost je 1 gram.
 - Pokud chcete zvážit 5 gramů nebo méně, může dojít k nepřesným výsledkům měření.
-

Jednoduché vážení

1. Přístroj je zapnutý, avšak neprobíhá žádný pracovní cyklus.
2. Stiskněte tlačítko . Na displeji **11** se zobrazí funkce váhy a 0 g.
3. Vložte vážené přísady do mixovací nádoby **7**. Na displeji **11** se zobrazí hmotnost do 3 kilogramů v gramech.
4. Pokud do mixovací nádoby **7** vložíte další přísadu, přičte se její hmotnost na ukazateli.
5. Pro ukončení funkce váhy stiskněte tlačítko . Znovu se zobrazí úvodní nabídka.

Vážení s funkcí táry

S funkcí táry můžete nastavit ukazatel váhy zpět na 0 gramů a poté přidat nové vážené přísady.

- Po zobrazení první hmotnosti stiskněte tlačítko , aby se na ukazateli nastavila hodnota 0 g. V případě potřeby postup opakujte.

9. Tipy pro zpracování

9.1 Drcení potravin

Pro zpracování potravin se v zásadě používá pouze nástavec s noži **5**. Po přidání dalšího příslušenství je toto signalizováno příslušnou ikonou.

Potravina	Množství	Stupeň	Čas
Jablka (kousky)	500 g	5	6 sekund
Housky 1 kus	75 g	10	35 sekund
Pohanka	150 g	10	1 minuta
Špalda	150 g	10	3 minuty
Kostky ledu	200 g	TURBO	3x 1 sekunda
Maso (zmrazené kousky)	100 g	8	20 sekund
Oves	150 g	10	2 minuty a 30 sekund
Kávová zrna	100 g	10	1 minuta
Brambory (kousky)	700 g	5	10 sekund
Česnek 1 stroužek	5 g	TURBO	4x 1 sekunda
Zelí (červené/bílé)	350 g	6	5 sekund
Bylinky, jemně nasekané	20 g	10	8 sekund
Bylinky, hrubě nasekané	20 g	10	6 sekund
Lněná semínka	100 g	10	15 sekund
Mandlová jádra	150 g	10	15 sekund
Mák	150 g	9	35 sekund
Mrkev (nakrájená, 5 cm)	400 g	6	12 sekund
Ořechy	150 g	10	15 sekund
Zrnka pepře	20 g	10	40 sekund
Žito	150 g	10	3 minuty
Čokoláda/poleva	150 g	8	20 sekund
Pšenice	150 g	10	3 minuty a 30 sekund
Cukr	100 g	10	30 sekund
Cibule, 1 kus, nakrájená na čtvrtky	70 g	6	7 sekund

9.2 Míchání, mixování a šlehání

Potravina	Množství	Stupeň	Čas
Šlehání vychlazené šlehačky do tuha 	200 g	3	2 minuty a 30 sekund (při vizuální kontrole)
Mixování čerstvého ovoce	300 g	9	1 minuta a 10 sekund
Mixování čerstvé zeleniny	300 g	9	1 minuta a 10 sekund
Mixování vařené zeleniny (např. dětská kaše)	400 g	9	45 sekund

9.3 Příprava těsta pomocí automatického programu hnětení

Druh těsta	max. množství mouky	max. čas
Tuhé těsto (ovocný koláč nebo kynuté těsto, např. těsto na pizzu)	350 g	1 minuta a 30 sekund
Tekuté, lehké těsto, např. těsto na palačinky	500 g	1 minuta a 30 sekund

- Pokud překročíte množství mouky, přístroj se chrání před přehřátím (chybový kód E03) a zabrání dalšímu použití, dokud motor nedosáhne provozní teploty.
- Další recepty naleznete v aplikaci nebo na webových stránkách, například jablčný koláč se drobenkou, pide, různé druhy chleba, briošky, slaný koláč, sušenky, preclíky a těsto na těstoviny.

Orientační hodnoty pro vaření v páře v automatickém programu

- Při vkládání potravin dbejte to, aby některé otvory v nástavci na vaření **4** zůstaly volné. Jen tak se může pára volně rozptýlit a suroviny se uvaří rovnoměrně. Suroviny nakrájejte na kousky tak velké, aby se vešly do nástavce na vaření.

Potravina	Množství	Doba vaření
Zelenina		
Květák, růžičky	250 g	10 minut
Fazolky, zelené, celé	200 g	7 minut
Brokolice, růžičky	200 g	9 minut
Žampiony, plátky	100 g	8 minut
Hrášek, mražený	250 g	6 minut
Fenykl (kousky široké 1 cm)	250 g	7 minut
Brambory, oloupané, nakrájené na čtvrtky	400 g	15 minut
Brambory, malé, se slupkou	400 g	15 minut
Kedlubna (kousky široké 1 cm)	350 g	8 minut
Zelí, v proužcích	150 g	10 minut
Pórek (kolečka široká 1 cm)	250 g	4 minuty
Mrkev (plátky silné 4–5 mm)	350 g	9 minut
Paprika (proužky široké 1 cm)	300 g	6 minut
Růžičková kapusta, celé růžičky	250 g	10 minut
Chřest, kousky široké 6 cm	300 g	10 minut
Špenát, čerstvý	100 g	4 minuty
Cuketa (plátky silné 5 mm)	300 g	8 minut
Cukrový hrášek, celý	200 g	5 minut
Ovoce		
Jablka, osminky	350 g	7 minut
Meruňky, rozpůlené	350 g	5 minut
Hrušky, nakrájené na plátky (1,5–2 cm)	300 g	8 minut
Broskve, rozkrájené na čtvrtky	350 g	6 minut
Švestky, rozpůlené	400 g	8 minut

Potravina	Množství	Doba vaření
Maso a ryby		
Masové kuličky, malé	250 g	15 minut
Kuřecí filet, celý 1 kus	150 g	12 minut
Kuřecí filet, naporcovaný	300 g	8 minut
Krůtí filet, celý 1 kus	200 g	15 minut
Krůtí filet, naporcovaný	250 g	15 minut
Filet z lososa, 2 kusy	à cca 115 g	8 minut

10. Manuální vaření

UPOZORNĚNÍ: Může se stát, že se nastavené hodnoty automaticky změní. To platí vždy, pokud jsou vaše hodnoty v rozporu s jinými nastaveními. Vaše nastavení se pak automaticky upraví.

Spuštění programu



1. Vložte potraviny do mixovací nádoby **7**.
2. Uzavřete mixovací nádobu **7** víkem **2**.
3. Nastavte hodnoty teploty, času a rychlosti.
4. Stiskněte tlačítko **START/STOP**. Nastavený čas se odpočítává na displeji.
5. Po uplynutí nastaveného času zazní signál a na displeji se zobrazí -- 00:00 0.
6. Stiskněte vypínač **8** a vypněte přístroj.
7. Otevřete víko a vyjměte potraviny.

11. Programy vaření

11.1 Hnětení



Takto si připravíte vlastní recept na těsto vhodné pro Monsieur Cuisine compact:

Nástavec s noži a mixovací nádoba jsou navrženy tak, aby byla funkce hnětení co nejefektivnější. Z tohoto důvodu potřebujete mnohem méně času na hnětení než při běžném míchání ručním mixérem nebo jinými kuchyňskými roboty.

Doporučujeme vám nejprve zkrátit dobu hnětení vašich vlastních receptů na polovinu nebo ji upravit na maximální dobu hnětení 2 minut.

POZOR!

☉ U tuhých a měkkých těst může program běžet maximálně 1,5 minuty, u tekutých těst maximálně 2 minuty bez přerušení.

Poté platí:

Před dalším použitím programu hnětení počkejte přibližně 30 minut.

Ostatní funkce můžete používat hned po hnětení.

Program lze používat pouze s nástavcem s noži **5**.

Maximální použitelné množství



Kynuté těsto	max. 200 g mouky např. těsto na pizzu
Tekuté, lehké těsto	max. 500 g mouky, dodržujte maximální objem náplně 1,5 l např. těsto na palačinky

Obecné informace o programu

- přednastavený čas: 1 minuta a 30 sekund (možnost změny v rozmezí 45 s – 1,5 min.)
- přednastavená teplota: 0 (pevná)
- přednastavená rychlost: 4 (pevná)
- pravý/levý chod: je řízen programem

Spuštění programu



1. Vložte potraviny do mixovací nádoby **7**.
2. Uzavřete mixovací nádobu **7** víkem **2**.
3. Stiskněte tlačítko  a podržte ho, dokud se nezobrazí symbol pro hnětení  na displeji **11**.
4. Stiskněte tlačítko **START/STOP**. Poté se spustí program. Nastavený čas se odpočítává na displeji.
5. Po uplynutí nastaveného času zazní signál a na displeji se zobrazí - - 00:00 0.
6. Stiskněte vypínač **8** a vypněte přístroj.
7. Otevřete víko a vyjměte potraviny.

UPOZORNĚNÍ: Při zpracování droždí nezapomeňte droždí nejprve rozpustit ve vlažné tekutině (např. ve vodě nebo mléce). Teprve potom přidejte ostatní přísady.

11.2 Opékání





Tímto programem můžete lehce opékat až 500 g masa, ryb, zeleniny a koření, např. pro uvolnění aroma pečeného jídla. Velké kusy je třeba předem nahrubo nakrájet.

Obecné informace o programu

- přednastavený čas: 7 min.
(možnost změny v rozmezí 1 s – 14 min.)
- přednastavená teplota: 130 °C
(možnost změny v rozmezí 100–130 °C)
- přednastavená rychlost: 1 (pevná)
- pravý/levý chod: je řízen programem

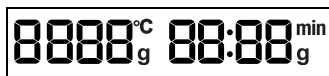
Spuštění programu



1. Do mixovací nádoby **7** přidejte trochu tuku (např. oleje).
2. Vložte potraviny do mixovací nádoby **7**.
3. Uzavřete mixovací nádobu víkem **2**.
4. Na přístroji se zobrazí displej, viz obrázek zde vedle textu.
5. Stiskněte tlačítko  a podržte ho, dokud se nezobrazí symbol pro opékání  na displeji **11**.
6. Stiskněte tlačítko **START/STOP**. Poté se spustí program. Nastavený čas se odpočítává na displeji.
7. Po uplynutí nastaveného času zazní signál a na displeji se zobrazí - - 00:00 0.
8. Stiskněte vypínač **8** a vypněte přístroj.
9. Otevřete víko a vyjměte potraviny.

12. Čištění a údržba přístroje



NEBEZPEČÍ úrazu elektrickým proudem!

- ⊙ Před každým čištěním vytáhněte síťovou zástrčku **16** ze zásuvky.
- ⊙ Základní zařízení **14** nikdy nevkládejte do vody.



NEBEZPEČÍ zranění v důsledku porезání!

- ⊙ Berte na vědomí, že čepele nástavce s noži **5** jsou velmi ostré. Nikdy se nedotýkejte čepelí holýma rukama, abyste se nepořezali.
- ⊙ Před odebráním nástavce s noži **5** vymyjte mixovací nádobu **7** vodou a zbavte čepele zbytků potravin, abyste mohli nástavec s noži **5** bezpečně vyjmout.
- ⊙ Při ručním oplachování používejte natolik čistou vodu, abyste dobře viděli na nástavec s noži **5** a neporanili se o velmi ostré nože.

POZOR!

- ⊙ V žádném případě nepoužívejte abrazivní, žíravé nebo ostré čisticí prostředky. Tím by se mohl přístroj poškodit.
- ⊙ Před dalším použitím nechte všechny díly zcela vyschnout.

UPOZORNĚNÍ: Některé potraviny nebo koření (např. kari) mohou způsobit zbarvení plastu. To není chyba přístroje a je to zdravotně nezávadné.

12.1 Čištění základního zařízení

1. Základní zařízení **14** očistěte vlhkou utěrkou. Můžete také použít trochu prostředku na mytí nádobí.
2. Nakonec použijte čistou utěrku, mírně navlženou čistou vodou.
3. Základní zařízení **14** znovu použijte, teprve když zcela oschne.

12.2 Mytí v myčce

Následující díly jsou vhodné pro mytí v myčce:

- mixovací nádoba **7**
- odměrka **1**
- víko mixovací nádoby **2**
- těsnění mixovací nádoby **3**
- nástavec s noži **5**
- těsnění nástavce s noži **6**
- nástavec na vaření **4**
- nástavec na míchání **19**
- špachtle **18**

V žádném případě nesmíte mýt v myčce tyto díly:

- základní zařízení **14**

UPOZORNĚNÍ:

- Při mytí v myčce nádobí může dojít k mírné deformaci. K tomu dochází pouze u příslušenství, které je při zahřívání pod napětím. Díly jednoduše vložte volně do myčky nádobí. Tímto způsobem si můžete být jisti, že nedojde k žádné deformaci.
 - Před mytím mixovací nádoby **7** v myčce nádobí nezapomeňte vyjmout nástavec s noži **5**.
-

12.3 Čištění příslušenství

- Veškeré příslušenství umyjte ručně v dřezu s vodou a čisticím prostředkem nebo v myčce.

- Všechny díly opláchněte čistou vodou a nechte je úplně vyschnout.

12.4 Odstranění vodního kamene

Lehké usazeniny vodního kamene

1. Lehké usazeniny vodního kamene odstraňte utěrkou, na kterou naneste trochu octa.
2. Díly opláchněte čistou vodou.

Větší usazeniny vodního kamene

POZOR!!

- ⊙ Nepoužívejte běžně dostupné prostředky na odstraňování vodního kamene, ani kyselinu octovou nebo octovou esenci. Používejte následující šetrnou metodu.

-
1. Připravte směs z 50 % bílého octa a 50 % vroucí vody.
 2. Nalijte tuto směs do mixovací nádoby **7**, popř. vložte další zanesené díly do nádoby s touto směsí.
 3. Nechejte tuto směs 30 minut působit.
 4. Díly opláchněte čistou vodou.
 5. Před dalším použitím nechte díly zcela vyschnout.

12.5 Uložení

- Chraňte přístroj před prachem a nečistotami a uchovávejte ho mimo dosah dětí.

13. Drobné opravy svépomocí

13.1 Čištění, kontrola a výměna těsnění

Těsnění podléhají opotřebení

Pravidelně kontrolujte, zda nejsou poškozená nebo opotřebovaná. V případě viditelného opotřebení je nutné výrobek vyměnit.

Sejměte těsnění **6** a **3** při čištění zkontrolujte, zda nejsou poškozená. Dejte pozor na změny (např. porézní materiál nebo trhliny).

- Odebraná těsnění **6** a **3** se mohou mýt v myčce.
- Poškozená těsnění **6** a **3** se musí vyměnit. Nová těsnění si můžete doobjednat (viz „Objednání příslušenství“ na straně 52).

POZOR!

- ⊙ Odebraná těsnění **6** a **3** musí být před dalším použitím opět nasazena nebo nahrazena novými. Provoz bez nasazených těsnění není povolen.
-

Nástavec s noži

1. Vyměňte nástavec s noži **5** z mixovací nádoby **7** (viz „Nasazení a odebrání nástavce s noži“ na straně 16).
2. Sejměte těsnění **6** z nástavce s noži **5**.
3. Vyčištěné nebo nové těsnění **6** nasadte zpět.
4. Před dalším použitím nasadte nástavec s noži **5** zpět.

Víko mixovací nádoby

1. Sejměte těsnění **3**.
2. Vyčištěné nebo nové těsnění **3** nasadte zpět.

13.2 Výměna upínače nožů

Když zpracováváte větší množství, než je uvedeno v tomto návodu (např. těsto obsahující více než 500 g mouky), může se upínač nožů **12** opotřebovat tak, že se nástavec s noži **5** již neotáčí správně.

V tomto případě upínač nožů vyměňte. Můžete si ho doobjednat včetně silikonového krytu **20** (viz „Objednání příslušenství“ na straně 52).

V budoucnu dodržujte uvedená maximální množství.

Odstranění starého upínače nožů

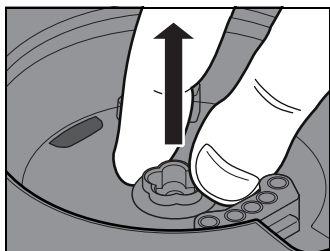

1. Zatlačte palcem na silikonový kryt **20** a současně uchopte okraj starého upínače nožů **12**. Vytáhněte starý upínač nožů **12** nahoru.

V případě potřeby budete muset trochu „škubeť“, aby šlo upínač nožů **12** vytáhnout.

Nasazení nového upínače nožů

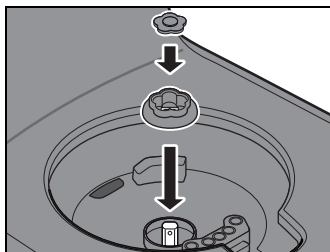

2. Nasadíte nový upínač nožů **12** na hnací osu. Vybrání upínače nožů **12** musí být správně nasazeno na zploštělé strany hnací osy. Upínač nožů **12** zapadne „kliknutím“ na hnací ose.
3. Nasadíte silikonový kryt **20** do upínače nožů **12**.

14. Často kladené otázky, příčina, odstranění

Pokud přístroj nefunguje podle požadavků, projděte si nejdříve tento kontrolní seznam. Možná jde jen o malý problém, který můžete vyřešit sami.



NEBEZPEČÍ úrazu elektrickým proudem!

⊙ V žádném případě se nepokoušejte přístroj sami opravovat.

14.1 Často kladené otázky

Otázka	Bezpečnost na prvním místě
Proč musí být víko pevně uzavřeno a musí být nasazena odměrka?	<ul style="list-style-type: none">- Víko mixovací nádoby musí být během vaření pevně uzavřeno, aby z ní nemohly vytékat horké tekutiny ani další přidané ingredience v důsledku vysoké rychlosti mixéru.- Pokud víko není správně uzavřeno, přístroj nelze spustit nebo přeruší přípravu.
Proč nelze nastavit rychlost vyšší než stupeň 3?	<ul style="list-style-type: none">- Při nastavení teploty nad 37 °C lze rychlost nastavit pouze do stupně 3. Tím se má zabránit vysříknutí horkých tekutin z mixovací nádoby.

14.2 Náhradní díly

Kde si mohu objednat náhradní díly?	Příslušenství nebo náhradní díly si můžete objednat v e-shopu na adrese shop.monsieur-cuisine.com .
-------------------------------------	--

14.3 Nerovnoměrný chod motoru

Porucha	Příčina	Řešení
Pokud motor běží nepravidelně, může to být z následujících důvodů.	Otáčky mixéru jsou nastaveny na nízkou hodnotu.	Motor záměrně běží nerovnoměrně při nižších otáčkách, aby bylo dosaženo dobrého poměru míchání. Není třeba zasahovat.
	Nastavili jste automatický program.	Mnoho automatických programů má přestávky při změně směru pohybu nože. To může vyvolat dojem, že se motor zasekává. Nemějte však obavy – je to normální.
	Motor je přetížený. Může k tomu dojít například tehdy, když chcete zpracovat příliš mnoho těsta.	Dopřejte svému robotu Monsieur Cuisine přestávku a nechte ho zhruba 30 minut odpočinout. Pak můžete pokračovat, samozřejmě s menším množstvím těsta.

14.4 Jiné poruchy

Porucha	Příčina	Řešení
Přístroj se nespustil.	Mixovací nádoba 7 není správně nasazena.	Nasadte správně mixovací nádobu 7 (viz „Nasazení mixovací nádoby“ na straně 17).
	Víko 2 není správně nasazeno na mixovací nádobu 7 .	Nasadte víko 2 správně.
	Bez napájení proudem	Zkontrolujte síťovou zástrčku 16 , vypínač 8 a případně pojistku.
Tekutina pod přístrojem	Nástavec s noži 5 není správně nasazen a mixovací nádoba 7 netěsní.	Nasadte nástavec s noži 5 správně (viz „Nasazení a odebrání nástavce s noži“ na straně 16).
	Těsnění 6 nástavce s noži je vadné.	Nasadte nové těsnění 6 (viz „Čištění, kontrola a výměna těsnění“ na straně 45).
	Z mixovací nádoby 7 unikla tekutina a přepadovým otvorem 13 v základním zařízení 14 vytekla na pracovní plochu (viz „Přepadový otvor“ na straně 12).	Při mixování tekutin na stupeň 10 nebo tlačítkem TURBO se v mixovací nádobě 7 může nacházet maximálně 1 litr náplně, protože jinak může tekutina vystříknout. Při menších rychlostních stupních než 10 může být mixovací nádoba 7 naplněna až po maximum 1,5 litru.
Kolem víka 2 mixovací nádoby 7 vytéká tekutina.	Těsnění 3 není správně nasazeno.	Nasadte těsnění 3 správně (viz „Čištění, kontrola a výměna těsnění“ na straně 45).
	Těsnění 3 je vadné.	Nasadte nové těsnění 3 (viz „Čištění, kontrola a výměna těsnění“ na straně 45).
Nelze nastavit teplotu.	Byl zvolen rychlostní stupeň 4–10.	Zvolte rychlostní stupeň 0–3 (viz „Nastavení rychlosti (STUPNĚ)“ na straně 29).
Nástavec s noži 5 se netočí.	Je upínač nožů 12 opořbovaný? To se může stát, např. když jste zpracovávali příliš velké množství těsta.	Vyměňte upínač nožů 12 (viz „Výměna upínače nožů“ na straně 46) a v budoucnu dbejte na uvedená maximální množství.

Porucha	Příčina	Řešení
Díly přístroje nebo příslušenství jsou za- barvené nebo mají lehce mléčný vzhled.	Určité potraviny nebo ko- ření (např. kari) mohou zbarvit plastové díly. Není to žádná závada přístroje.	Náprava není nutná, protože je to zdravotně nezávadné.
Nelze zvolit větší rychlostní stupeň než 3.	Je nastavena teplota.	Nastavte teplotu na 0.

14.5 Chybové kódy na displeji

Chybový kód	Vysvětlení	Kroky
E01	Vadné teplotní čidlo	<ul style="list-style-type: none">• Kontaktujte zákaznický servis.
E02	Mixovací nádoba 7 není správně nasazena.	<ol style="list-style-type: none">1. Vyjměte míchací misku.2. Znovu ji pevně nasadte a ujistěte se, že sedí rovně a správně zapadla na své místo.
E03	Přehřátý motor	<ol style="list-style-type: none">1. Vypněte přístroj a vytáhněte síťovou zástrčku ze zásuvky.2. Nechejte přístroj úplně vychladnout.3. Poté je opět připraven k použití.
E04	Přehřátá mixovací nádoba 7	<ol style="list-style-type: none">1. Zastavte přístroj a nechte misku 15 minut vychladnout.2. Jakmile miska vychladne, pokračujte v přípravě jídla.
E05	Problém s napájením	<ol style="list-style-type: none">1. Vyzkoušejte jinou zásuvku.2. Ujistěte se, že je zástrčka úplně zasunutá.3. Pokud problém přetrvává, kontaktujte zákaznický servis.
HHHH	Příliš málo vody v mixovací nádobě 7	<ol style="list-style-type: none">1. Naplňte vodu až do požadované výšky.2. Stiskněte tlačítko start/stop 26 pro pokračování programu.

15. Objednání příslušenství

Na našich webových stránkách obdržíte informaci o tom, které díly příslušenství můžete doobjednat.

Objednání online



1. Naskenujte QR kód chytrým telefonem / tabletem.
2. S QR kódem se dostanete na webové stránky, kde si můžete doobjednat díly.

16. Webové stránky

Webové stránky:
www.monsieur-cuisine.com



17. Likvidace

Tento výrobek podléhá evropské směrnici 2012/19/EU. Symbol přeškrtnuté popelnice na kolečkách znamená, že výrobek musí být v Evropské unii zavezen na místo sběru a třídění odpadu. To platí pro výrobek a všechny části příslušenství označené tímto symbolem. Označené výrobky nesmí být likvidovány společně s normálním domácím odpadem, ale musí být zavezeny na místa zabývající se recyklací elektrických a elektronických zařízení.



Tento symbol recyklace označuje např. předmět nebo kovové díly, které mohou být vráceny jako hodnotný materiál pro recyklaci. Recyklace pomáhá snižovat spotřebu surovin a odlehčuje životnímu prostředí.



Obal

Chcete-li obal zlikvidovat, řiďte se příslušnými předpisy k ochraně životního prostředí ve vaší zemi.

Výmaz dat

Před likvidací zařízení vymažte své osobní údaje. Může to být například: Připojení k aplikacím nebo webovým stránkám, osobní údaje nebo nastavení.

18. Technické údaje

Model:	SMCC 1100 A1
Síťové napětí:	230 V ~ 50 Hz
Třída ochrany:	I
Výkon:	1 100 W Mixér: 500 W Vaření: 1 050 W
Vypínač na 0 = spotřeba energie:	0 W
Přepnutí do pohotovostního režimu:	≤ 20 min.
Spotřeba energie v pohotovostním režimu:	≤ 0,5 W
Spotřeba energie v síťovém pohotovostním režimu:	≤ 2,0 W
Bluetooth: Profil: Frekvenční rozsah: Vysílací výkon: Dosah:	Bluetooth: v5.0 GATT, GAP 2 402 MHz – 2 480 MHz 9 dBm do 10 m
WIFI Frekvenční rozsah: Vysílací výkon:	2 400 MHz – 2 483,5 MHz < 20 dBm
Maximální objem náplně mixovací nádoby 7 :	1,5 l
Maximální nosnost váhy:	3 kg

Maximální zatížení v programu hnětení:	lehká, tekutá těsta: 500 g mouky těžká těsta (např. kynuté těsto): 350 g mouky Max. doba hnětení: 1,5 min.
--	--

Informace o prohlášení o shodě EU

Společnost HOYER Handel GmbH tímto prohlašuje, že tento výrobek splňuje základní požadavky směrnice RED 2014/53/EU a ROHS 2011/65/EU + 2015/863/EU. Úplné EU prohlášení o shodě naleznete na internetu na: <https://www.hoyerhandel.com/de/konformitaetserklaerungen/>

Použité symboly

	Geprüfte Sicherheit = testovaná bezpečnost. Přístroje musí splňovat obecně uznávaná technická pravidla a musí být v souladu se zákonem o bezpečnosti výrobku (ProdSG). Neplatí pro Švýcarsko.
	Značka CE je prohlášením společnosti HOYER Handel GmbH o splnění požadavků podle směrnic EU.
	Tento symbol upozorňuje na likvidaci obalu způsobem šetrným k životnímu prostředí.
	Recyklovatelné materiály jsou označeny symbolem recyklace (3 šipky). Materiál lze specifikovat recyklačním číslem uprostřed (zde: 21) a/nebo zkratkou (zde: PAP).
	Střídavé napětí
	Symbol označuje, že příslušenství lze mýt v myčce nádobí. Informace o tom, které díly lze mýt v myčce, najdete v tomto návodu k použití.

Technické změny vyhrazeny.

Symbyly se mohou měnit v závislosti na vývoji produktů a softwaru.

19. Záruka společnosti HOYER Handel GmbH

Vážená zákaznice, vážený zákazník, na tento přístroj jste získali 3 letou záruku od data nákupu. V případě vad tohoto výrobku vám vůči prodávajícímu náleží zákonná práva. Tato zákonná práva nejsou naší níže popsanou zárukou omezena.

Podmínky záruky

Záruční lhůta začíná datem nákupu. Originál účtenky z Lidlu pečlivě uschovejte. Tento podklad bude vyžadován jako důkaz nákupu.

Vyskytne-li se během tří let od data koupě tohoto výrobku chyba materiálu nebo výrobní chyba, výrobek vám podle naší volby zdarma opravíme, vyměníme nebo vám vrátíme částku odpovídající kupní ceně. Předpokladem pro poskytnutí záruky je to, že během tříleté lhůty bude předložen defektní přístroj a doklad o nákupu (účtenka) s krátkým popisem toho, v čem vada spočívá, a kdy k ní došlo. Dalším předpokladem je typový štítek na přístroji. V případě jeho odstranění záruka zaniká.

Pokud naše záruka kryje závadu, obdržíte opravený nebo nový výrobek. Opravou nebo výměnou výrobku nezačíná nová záruční lhůta.

Záruční lhůta a zákonné nároky na odstranění vady

Záruční lhůta se poskytnutím záruky neprodlužuje. To platí také pro náhradní a opravené díly. Případné škody a vady vyskytující se již při nákupu musíte ihned po rozbalení přístroje nahlásit. Po vypršení záruční lhůty jsou případné opravy zpoplatněné.

Rozsah záruky

Přístroj byl vyroben pečlivě podle přísných směrnic pro kvalitu výrobku a před dodáním byl svědomitě testován.

Záruka je poskytována pro chybu materiálu a výrobní chybu.

Ze záruky jsou vyloučeny přípálené hrnce a opotřebitelné díly, které podléhají běžnému opotřebení, a poškození křehkých dílů, např. spínačů, světelných zdrojů, těsnění, mixovacích nožů, upínačů nožů, špachtli, nástavců na michání nebo jiných dílů ze skla.

Tato záruka propadá, pokud byl výrobek používán poškozený a nevhodně nebo tak byl udržován. Pro vhodné použití výrobku musíte přesně dodržovat všechny pokyny uvedené v návodu k použití. Bezpodmínečně se musíte vyvarovat účelům použití a manipulaci, od kterých jste v návodu k použití zrazováni nebo před kterými jste varováni.

Výrobek je určen pouze k soukromému, nikoliv komerčnímu použití. Při neoprávněném a nevhodném použití, použití síly a při zásadách, které nebyly provedeny autorizovaným servisním střediskem, záruka zaniká.

Průběh v případě uplatňování záruky

Pro zajištění rychlého zpracování vašeho požadavku dbejte prosím následujících pokynů:

- Připravte si prosím pro všechny dotazy číslo výrobku **IAN: 503309_2407** a účtenku jako důkaz nákupu.
- Číslo výrobku naleznete na výrobním štítku, na rytině, na titulní straně vašeho návodu (dole vlevo) nebo na nálepce na zadní nebo spodní straně přístroje.
- Objeví-li se chyby funkčnosti nebo jiné vady, kontaktujte nejdříve níže uvedené servisní středisko **telefonicky** nebo **e-mailem**.
- Výrobek považovaný za defektní můžete s příloženým dokladem o nákupu (účtenky) a uvedením, v čem spočívá závada, a kdy se objevila, zdarma zaslat na vám sdělenou adresu servisu.

Na www.lidl-service.com si můžete stáhnout tento a mnoho dalších manuálů, produktová videa a instalační software.



S tímto QR kódem se dostanete přímo na servisní stránku Lidl (www.lidl-service.com) a můžete zadáním čísla výrobku (IAN) **503309_2407** otevřít váš návod k použití.

Pozáruční opravy

Vadný přístroj si u nás můžete nechat opravit, i když už není v záruce. Například proto, že uplynula záruční doba nebo jste poškození neúmyslně způsobili sami.

I v tomto případě se na nás obraťte výše uvedeným způsobem. Náklady na dopravu a opravu hradíte sami.



Servisní střediska

CZ Servis Česko
Tel.: 800143873
E-Mail: hoyer@lidl.cz

IAN: 503309_2407



Dodavatel

Respektujte prosím to, že níže uvedená adresa **není adresou servisu**. Nejdříve kontaktuje výše uvedené servisní středisko.

HOYER Handel GmbH
Kühnehöfe 12
22761 Hamburg
NĚMECKO

HOYER Handel GmbH

Kühnehöfe 12
22761 Hamburg
GERMANY

Stav informací:

11/2025 ID: SMCC 1100 A1_25_V1.6

IAN 503309_2407

