

SILVERCREST®



WIFI-WATERKOKER SMART SWS 3000 A1

NL BE

WIFI-WATERKOKER SMART

Bedienings- en veiligheidsinstructies













IAN 379256_2201

NL BE

Gebruikte waarschuwingen en symbolen	Pagina	4
Inleiding	Pagina	5
Beoogd gebruik	Pagina	5
Leveringsomvang	Pagina	5
U hebt nodig	Pagina	5
Onderdelenbeschrijving	Pagina	6
Technische gegevens	Pagina	7
Veiligheidstips	Pagina	8
Vóór het eerste gebruik	Pagina	11
App installeren	Pagina	12
Product en mobiel apparaat koppelen	Pagina	13
Product van het mobiele apparaat loskoppelen	Pagina	14
Gebruikersinterface van de app	Pagina	15
Bediening	Pagina	16
Uitgebreide functies	Pagina	27
Richtlijn gegevensbescherming	Pagina	28
Schoonmaken en onderhoud	Pagina	28
Opbergen	Pagina	30
Probleemoplossing	Pagina	30
Afvoer	Pagina	31
Garantie	Pagina	32
Afwikkeling in geval van garantie	Pagina	32
Service	Pagina	32
Vereenvoudigde EU-conformiteitsverklaring	Pagina	32

Gebruikte waarschuwingen en symbolen

In de gebruiksaanwijzing, de beknopte handleiding en op de verpakking worden de volgende waarschuwingen gebruikt:

 <p>GEVAAR! Dit symbool met de aanduiding "Gevaar" duidt op een groot risico op gevaar dat, indien niet vermeden, zware verwondingen of de dood tot gevolg kan hebben.</p>	 <p>Wisselstroom/-spanning</p>
	<p>Hz Hertz (netfrequentie)</p>
	<p>W Watt</p>
 <p>WAARSCHUWING! Dit symbool met de aanduiding "Waarschuwing" betekent een middelmatig risico op gevaar dat, indien niet vermeden, zware verwondingen of de dood tot gevolg kan hebben.</p>	 <p>TIP: Dit symbool met de aanduiding "Tip" duidt op verdere nuttige informatie.</p>
	<p>■ Veiligheidstips □ Aanwijzingen voor het gebruik</p>
 <p>VOORZICHTIG! Dit symbool met de aanduiding "Voorzichtig" duidt op een klein risico op gevaar dat, indien niet vermeden, kan leiden tot kleine of middelgrote verwondingen.</p>	 <p>Geschikt voor levensmiddelen Dit product heeft geen negatief effect op de smaak of geur van de gebruikte levensmiddelen.</p>
 <p>Symbool voor aardleiding</p>	 <p>Verbrandingsgevaar! Dit symbool geeft aan dat er een heet oppervlak aanwezig is.</p>
 <p>Dompel het product nooit onder in water of andere vloeistoffen.</p>	 <p>Gebruik het product alleen in droge binnenruimtes.</p>
 <p>Aan-/uitschakelaar</p>	 <p>Wifi-verbindingstoets</p>
<p>CE</p> <p>Het CE-teken bevestigt dat het product voldoet aan de betreffende EU-richtlijnen.</p>	

WIFI-WATERKOKER SMART

● **Inleiding**

Hartelijk gefeliciteerd met de aankoop van uw nieuwe product. U heeft voor een hoogwaardig product gekozen. De gebruiksaanwijzing is een deel van het product. Deze bevat belangrijke aanwijzingen voor veiligheid, gebruik en verwijdering. Maakt U zich voor de ingebruikname van het product met alle bedienings- en veiligheidsvoorschriften vertrouwd. Gebruik het product alleen zoals beschreven en voor de aangegeven toepassingsgebieden. Overhandig alle documenten bij doorgifte van het product aan derden.

● **Beoogd gebruik**

- Dit product is uitsluitend bestemd voor het koken van drinkwater. U kunt het theezeeffe gebruiken om thee in het product te bereiden.
- Dit product is bestemd om in het huishouden en op vergelijkbare plaatsen gebruikt te worden, zoals:
 - Theekeukens in de detailhandel, op kantoor en op vergelijkbare arbeidsplaatsen;
 - Boerderijen;
 - Hotels, motels en andere onderkomens;
 - Bed-and-breakfasts.
- Het product is niet geschikt voor commercieel gebruik.
- Elk ander, niet in deze handleiding vermeld gebruik kan leiden tot schade aan het product of tot zware verwondingen.
- De fabrikant aanvaardt geen aansprakelijkheid voor schade als gevolg van ondeskundig gebruik.



De besturing en installatie van het product vindt plaats via de app **Lidl Home**.

● **Leveringsomvang**

Controleer na het uitpakken van het product of de levering volledig is en alle onderdelen in goede staat verkeren. Verwijder voor gebruik al het verpakkingsmateriaal.

Neem contact op met de klantenservice als er onderdelen ontbreken of beschadigd zijn.

- 1 Waterkoker
- 1 Deksel met vulklep
- 1 Voet
- 1 Theezeeff
- 1 Beknopte handleiding

● **U hebt nodig**



Wifi-router
2,4 GHz, IEEE 802.11b/g/n



Mobiel apparaat:
iOS 9.0 of hoger
Android 5.0 of hoger

● Onderdelenbeschrijving

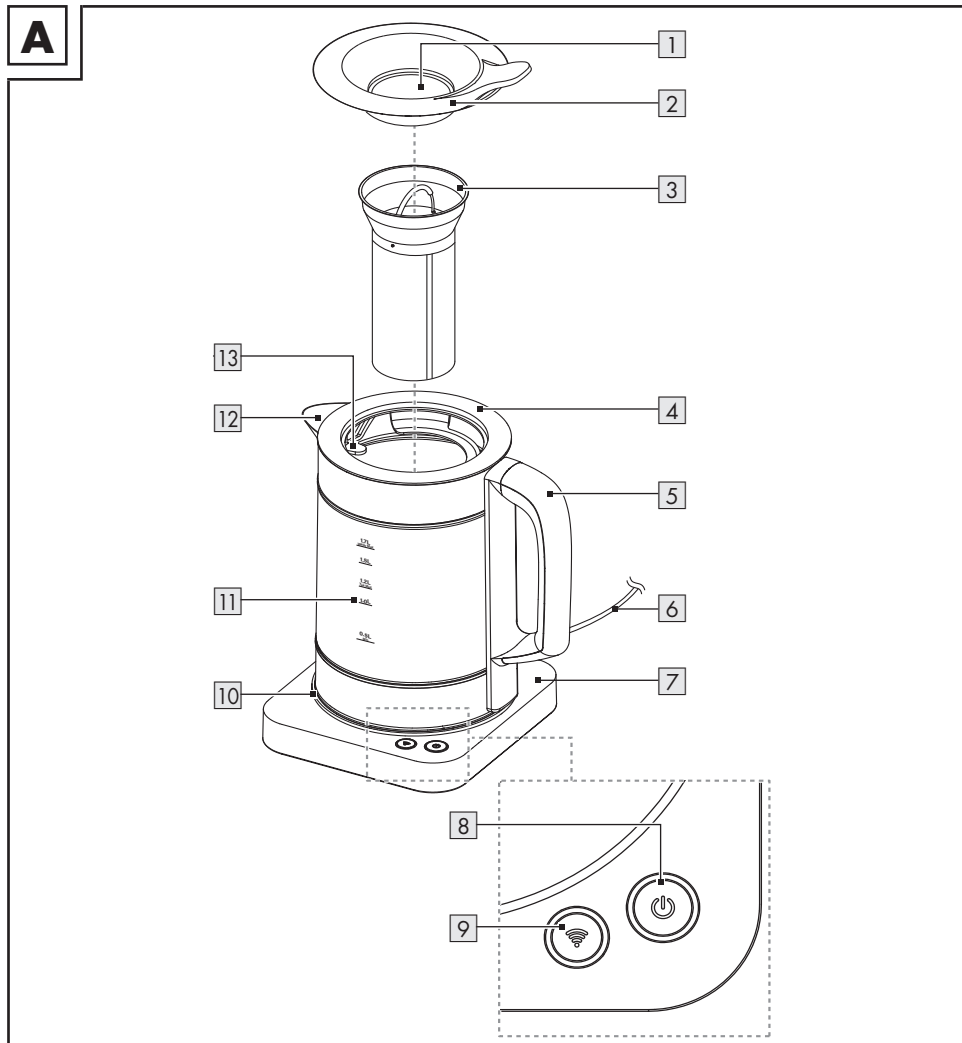

1 Vulklep

2 Deksel

3 Theezeef met greep

4 Waterkoker

5 Greep

6 Aansluitsnoer met netstekker

7 Voet (met netsnoergeleiding en kabelhaspel)

8 Toets  (toets aan/uit met lichtindicator)

9 Toets  (toets Wifi met lichtindicator)

10 LED-ring

11 Waterstandsandauiding

12 Tuit

13 Zeef (in het product)

● Technische gegevens

Voedingsspanning:	220-240 V~, 50-60 Hz
Energieverbruik:	
HG09434:	2520-3000 W
HG09434-BS:	2520-3000 W
HG09434-CH:	1850-2200 W
Beschermingsklasse:	I
Volume waterkoker:	
Water:	1,7 l
Thee:	1,2 l
Certificering:	
HG09434:	GS (TÜV SÜD)
HG09434-CH:	-
HG09434-BS:	-
Frequentiebereik Wifi:	2,400-2,4835 GHz
RF-vermogen:	≤20 dBm (EIRP)
Frequentiebereik BLE:	2,400-2,4835 GHz
RF-vermogen:	≤20 dBm (EIRP)
Bluetooth-versie:	4.2
Wifi:	2,4 GHz

● Handelsmerken

- iOS en Apple zijn gedeponeerde handelsmerken van Apple Inc. in de VS en andere landen. App Store is een gedeponeerd handelsmerk van Apple Inc.
 - Android, Gmail, Google Play en Google Assistant * zijn gedeponeerde handelsmerken van Google Inc.
 - Het Bluetooth®-woordmerk en de logo's zijn geregistreerde handelsmerken van de Bluetooth® SIG Inc. (Special Interest Group); elk gebruik van het handelsmerk door de OWIM GmbH & Co. KG gebeurt in het kader van een licentie.
 - Het handelsmerk en de handelsnaam SilverCrest zijn eigendom van de respectievelijke eigenaars.
 - Alle andere namen en producten kunnen handelsmerken of gedeponeerde handelsmerken zijn van hun respectievelijke eigenaars.
- * Google Assistant is niet beschikbaar in bepaalde talen en landen.



Veiligheidstips

ZORG ERVOOR DAT U, VOORDAT U HET PRODUCT VOOR HET EERST GEBRUIKT, VERTROUWD BENT MET ALLE VEILIGHEIDS- EN BEDIENINGSAANWIJZINGEN! OVERHANDIG ALLE DOCUMENTATIE ALS U HET PRODUCT DOORGEEFT AAN EEN DERDE!

De garantie vervalt in geval van schade veroorzaakt door het niet volgen van deze gebruiksaanwijzing! Wij aanvaarden geen aansprakelijkheid voor gevolgschade! Er wordt geen aansprakelijkheid aanvaard voor schade aan eigendommen of letsel veroorzaakt door onjuist gebruik of het niet opvolgen van de veiligheidsaanwijzingen!

Kinderen en personen met beperkingen



**⚠ WAARSCHUWING!
LEVENSGEVAAR
EN GEVAAR VOOR
ONGEVALLLEN VOOR
(KLEINE) KINDEREN!**

- Laat kinderen nooit zonder toezicht achter met het verpakkingsmateriaal. Gevaar voor verstikking door het verpakkingsmateriaal. Kinderen onderschatten gevaren vaak. Houd kinderen altijd uit de buurt van verpakkingsmateriaal.
- Dit product mag door kinderen vanaf 8 jaar gebruikt worden als ze onder supervisie staan of geïnstrueerd zijn wat betreft veilig gebruik van het product en begrepen hebben welke gevaren uit dat gebruik voortvloeien.
- Dit product mag alleen door personen met verminderde fysieke, sensorische of geestelijke vermogens of gebrek aan ervaring en/of kennis gebruikt worden als ze onder supervisie staan of geïnstrueerd zijn wat betreft veilig gebruik van het product en begrepen hebben welke gevaren uit dat gebruik voortvloeien.
- Schoonmaken en onderhoud mogen niet door kinderen worden verricht tenzij zij 8 jaar of ouder zijn en onder toezicht staan.

- Het product en het aansluitsnoer moeten uit de buurt worden gehouden van kinderen die jonger zijn dan 8 jaar.
- Kinderen mogen niet met het product spelen.

⚠ WAARSCHUWING! Gevaar voor verwondingen bij onjuist gebruik.

Elektrische veiligheid

⚠ GEVAAR! Gevaar voor elektrische schokken! Probeer niet het product zelf te repareren.

In geval van een storing mogen reparaties alleen door gekwalificeerde vaklieden worden uitgevoerd.

⚠ WAARSCHUWING!
Gevaar voor elektrische schokken! Voorkom dat er water op de netstekker of de voet terecht komt.

⚠ WAARSCHUWING!
Gevaar voor elektrische schokken! Dompel het product niet onder in water of in andere vloeistoffen. Houd het product niet onder stromend water.

⚠ WAARSCHUWING!
Gevaar voor elektrische schokken! Gebruik het product nooit als het is beschadigd. Koppel het product los van het elektriciteitsnet en neem contact op met uw verkoper als het beschadigd mocht zijn.

⚠ WAARSCHUWING!
Gevaar voor elektrische schokken! Zet product niet neer naast een gootsteen of op vochtige plekken.

- Controleer voor aansluiting op de stroomvoorziening of de spanning en de stroomsterkte overeenkomen met wat vermeld is op het typeplaatje van het product.
- Sluit het product uitsluitend aan op een geaard stopcontact. Vergewis uzelf ervan dat de netstekker goed in het stopcontact is gestoken.
- Kneus of buig het aansluitsnoer niet om beschadigingen te voorkomen en zorg ervoor dat het niet over scherpe randen hangt. Houd het ook uit de buurt van hete oppervlakken en open vuur.

- Als het aansluitsnoer van dit product beschadigd wordt, moet dit door de fabrikant, diens klantendienst of een vergelijkbaar gekwalificeerd persoon vervangen worden om gevaar te vermijden.
 - Als u het product los wilt koppelen van het elektriciteitsnet, trek dan aan de netstekker en niet aan het aansluitsnoer.
 - Sluit het product aan op een gemakkelijk bereikbaar stopcontact zodat het in geval van nood snel van het elektriciteitsnet kan worden losgekoppeld.
 - Het product mag niet direct onder een muurstopcontact worden neergezet.
 - Het product is niet bestemd om te worden gebruikt met een externe timer of een aparte afstandsbediening.
 - Gebruik het product niet en raak het niet aan als uw handen nat zijn.
- ⚠ WAARSCHUWING!** Gebruik het product niet als er scheuren in de waterkoker zitten of er andere beschadigingen te zien zijn.

- Het product mag alleen gebruikt worden met de meegeleverde voet.
- Bij rook en ongewone geluiden moet het product direct van het elektriciteitsnet worden losgekoppeld. Laat het product in een dergelijk geval door een vakman controleren voordat u het opnieuw gebruikt.
- Gebruik het product alleen op een vlakke, stabiele, schone, hittebestendige en droge ondergrond.

Kans op brand/brandwonden en hitte!

-  **WAARSCHUWING!
HETE
OPPERVLAKKEN!**

Houd kinderen uit de buurt van het product als het gebruikt wordt of als het afkoelt. Onderdelen die aangeraakt kunnen worden, zijn heet.

- ⚠ **WAARSCHUWING!**
Gevaar voor verbrandingen! De buitenkant van het product blijft na gebruik van het product nog enige tijd heet.

⚠ WAARSCHUWING!

Gevaar voor

verbrandingen! Open het deksel niet als het water kookt. Het deksel van het product moet tijdens gebruik van het product absoluut gesloten blijven.

⚠ VOORZICHTIG! De

oppervlakken en de greep van de theezeef kunnen tijdens het gebruik heet worden.

- Doe niet teveel water in het product. Als er teveel water in het product gedaan is, kan kokend water uit het product ontsnappen. Gebruik het product niet zonder dat er water in gedaan is. Het waterniveau van het product moet zich tussen de markeringen **Min-** en **Water Max** van de meetschaal bevindt.
- Het product mag niet worden blootgesteld aan waterdruppels of -spatten.
- Als het product niet wordt gebruikt of schoongemaakt, koppel het dan los van het elektriciteitsnet.

- Raak geen hete oppervlakken van het product aan. Blijf uit de buurt van uit het product ontsnappende hete stoom. Houd het product alleen vast aan de handgreep.

Schoonmaken

- Raadpleeg voor tips over hoe het product schoon te maken de sectie "Schoonmaken en onderhoud".

● Vóór het eerste gebruik

1. Haal het product uit de verpakking. Verwijder al het verpakkingsmateriaal en beschermfolie.
2. Controleer of alle onderdelen aanwezig zijn en of de beschrijving van het meegeleverde volledig is (zie "Leveringsomvang").
3. Controleer of het product en alle onderdelen in goede staat zijn. Mocht u een beschadiging of een defect vaststellen, ga dan te werk zoals beschreven in het hoofdstuk "Garantie".
4. Kook de maximale waterhoeveelheid van 1,7 liter (zie "Water koken (gebruik zonder Wifi-netwerk)"). Giet het water na het koken weg om eventuele productie- en transportverontreinigingen te verwijderen.

ⓘ TIPS:

- Koppel het product los van het stroomnet als u niet thuis bent. Zo voorkomt u dat u het product per ongeluk inschakelt.
- U kunt het product bedienen via het Wifi-netwerk thuis of handmatig zonder Wifi-netwerk.
- De app **Lidl Home** is nodig om het product via uw Wifi-netwerk thuis te bedienen en in te stellen.

- De app **Lidl Home** ondersteunt de besturingssystemen iOS 9.0, Android 5.0 of hoger.
- De app **Lidl Home** is in meerdere talen verkrijgbaar. De taal wordt automatisch aangepast aan de taalinstellingen van uw mobiele apparaat. Als uw taal niet beschikbaar is, dan wordt er Engels gebruikt.
- Dit product is compatibel met andere producten uit het **Lidl Smart Home**-assortiment.

● App installeren

❗ **TIPS:**

- Alle beeldschermfoto's zijn afkomstig van de iOS-versie 13.3 van de app (indien niet anders aangegeven). Van oudere iOS-versies kan de functionaliteit beperkt zijn.
- De Android-versie van de app volgt hetzelfde principe als de iOS-versie; er kunnen zich discrepanties tussen de beide platformen voordoen, zoals licht verschillende beeldschermopdrachten of symbolen.
- Het bijwerken van de firmware kan wijzigingen in de functionaliteit van de app tot gevolg hebben.
- Neem bij de installatie en koppeling de tips in de app in acht.
- U treft hier een bijgewerkte gebruiksaanwijzing aan:

Tabblad  **Ik** :

Tik op **Gebruiksaanwijzing**.

1. Download de app **Lidl Home** uit de Apple App Store of de Google Play Store en installeer hem.
2. Open de app **Lidl Home**.
3. **Lidl Home** vraagt eventueel om toestemming om mededelingen te verzenden (❗: Optioneel, afhankelijk van de instellingen van het mobiele apparaat).

4. Tik op **Registreren**.
5. Ga akkoord met de Richtlijn gegevensbescherming.

REGISTER

United Kingdom >

Email

I Agree [Service Agreement](#) and [Privacy Policy](#)

GET VERIFICATION CODE

6. Tik op **Registreren**.

❗ **TIP:** Als het vooraf ingestelde land niet overeenkomt met uw woonplaats, tik dan op  Een landenlijst wordt getoond. Schuif naar beneden in de lijst en tik op de naam van het land waarin u woont. Tik op de naam van uw land in het zoekveld of tik op de beginletter aan de rechterkant van het beeldscherm om de naam sneller te bereiken.

7. Voer uw e-mailadres in.
8. Ga akkoord met de serviceovereenkomst en de Richtlijn gegevensbescherming (in het vakje tikken).

❗ **TIP:** De app en het product kunnen alleen worden gebruikt, als u de serviceovereenkomst en de richtlijn gegevensbescherming volledig hebt begrepen en uw toestemming hebt gegeven.

9. Tik op **Bevestigingscode ophalen**. U ontvangt vervolgens een e-mail met de bevestigingscode.

10. Voer een de mail-bevestigingscode in.

11. Selecteer ter bescherming van uw priv sfeer en uw gegevens een wachtwoord voor uw account. Het wachtwoord moet aan de volgende voorwaarden voldoen:

- 10 tot 20 tekens
- min. 1 hoofdletter
- min. 1 kleine letter
- min. 1 cijfer
- min. 1 speciaal teken

TIP: Bewaar het wachtwoord op een veilige plaats voor als u het in de toekomst nodig hebt.

12. Tik op **Gereed**.

13. **Lidl Home** vraagt eventueel om toestemming om bij gebruik van de app toegang te krijgen tot de locatie.

TIP: Optioneel, afhankelijk van de instellingen van het mobiele apparaat. Er is toestemming noodzakelijk om weersinformatie in de app weer te geven.

14. De installatie is afgesloten.

Problemen met de installatie?

De installatie kan om verschillende redenen mislukken:

- Instellingen op het mobiele apparaat
- Functiebeperkingen bij oudere versies van de app

U vindt hulp in het hoofdstuk "Probleemoplossing".

Product en mobiel apparaat koppelen

TIP: Zorg ervoor dat Bluetooth op uw mobiele apparaat geactiveerd is.

1. Steek de netstekker  in een stopcontact.

2. Houd de toets   ingedrukt tot deze oplicht.

3. Open de app **Lidl Home**.

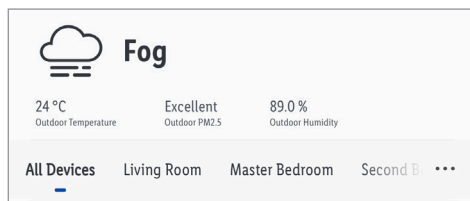

4. Tabblad  **Thuis**:

Tik op  (meer apparaten toevoegen).

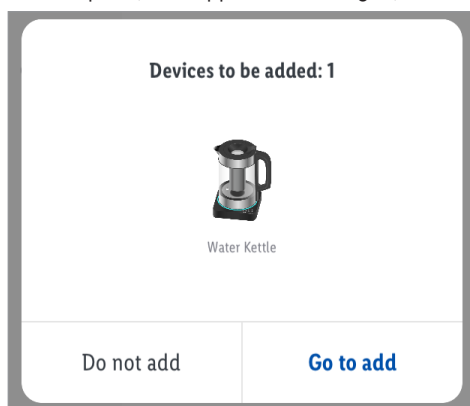

5. Het product is gevonden.

6. Tik op **Ga naar Toevoegen**.

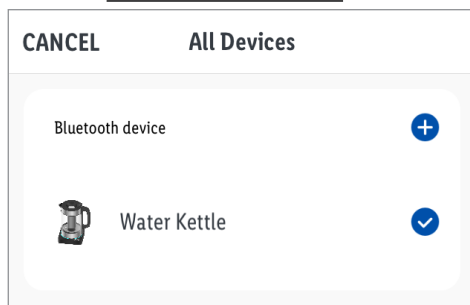

7. Vergewis uzelf ervan dat **Waterkoker** gemarkeerd is .

8. Tik op .

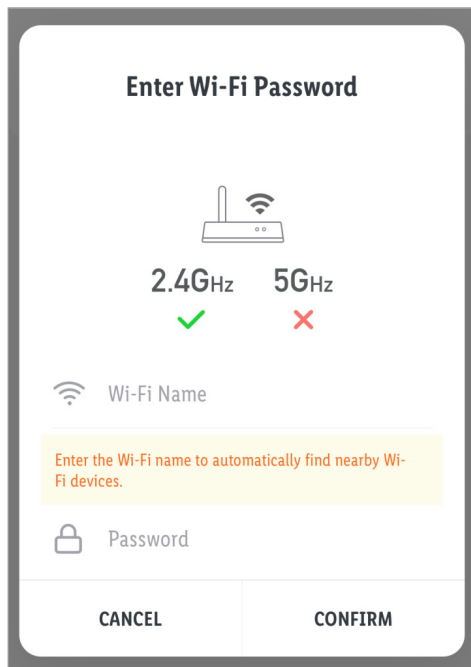

9. Selecteer uw Wifi-netwerk (SSID: identificatienummer van de Wifi-router).
10. Optioneel – wijzig van Wifi-netwerk door op het symbool ↔ te tikken.
Voer het Wifi-wachtwoord van uw netwerk in.
Tik op **Bevestigen**.

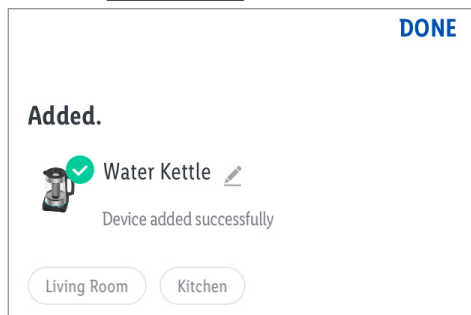

11. Optioneel – geef het product een naam:
Tik op het symbool Bewerken ✎. Voer de gewenste naam in.

12. Tik op een ruimte om de locatie van het product vast te leggen (de gekozen ruimte krijgt een grijze achtergrond).
13. Optioneel – als meer dan één product aangesloten is: U kunt het product hernoemen en de locatie hiervan (bijvoorbeeld de keuken) definiëren.
14. Tik op **IN GEHEUGEN OPSLAAN**.
15. De koppeling is afgesloten.
16. Ga naar het startscherm:
Tik op ⬅️ (Terug naar het startscherm).
17. De toets licht op.

● Product van het mobiele apparaat loskoppelen

1. Open de app **Lidl Home**.
2. Tabblad **Thuis** :
Tik op **Waterkoker** (of op de eerder geselecteerde apparaatnaam).

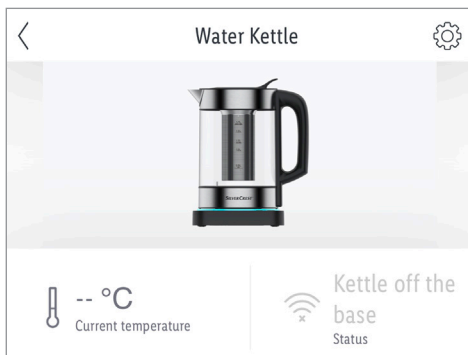

3. Tik op het symbool voor instellingen ⚙️ (rechtsboven).
4. Tik op **Apparaat verwijderen**.

Keuzemogelijkheden:

- **Loskoppelen**
- **Koppel los en wis alle gegevens**
(→ zie "Uitgebreide functies" in de gebruiksaanwijzing)

- **Afbreken**

5. Tik op **Bevestigen**.

● Gebruikersinterface van de app

① **TIP:** Zodra het product met de app is gekoppeld, wordt het startscherm in de app weergegeven:

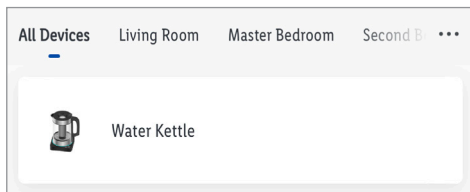

□ Tik op het symbool van het product om de gebruikersinterface van het product op te roepen:

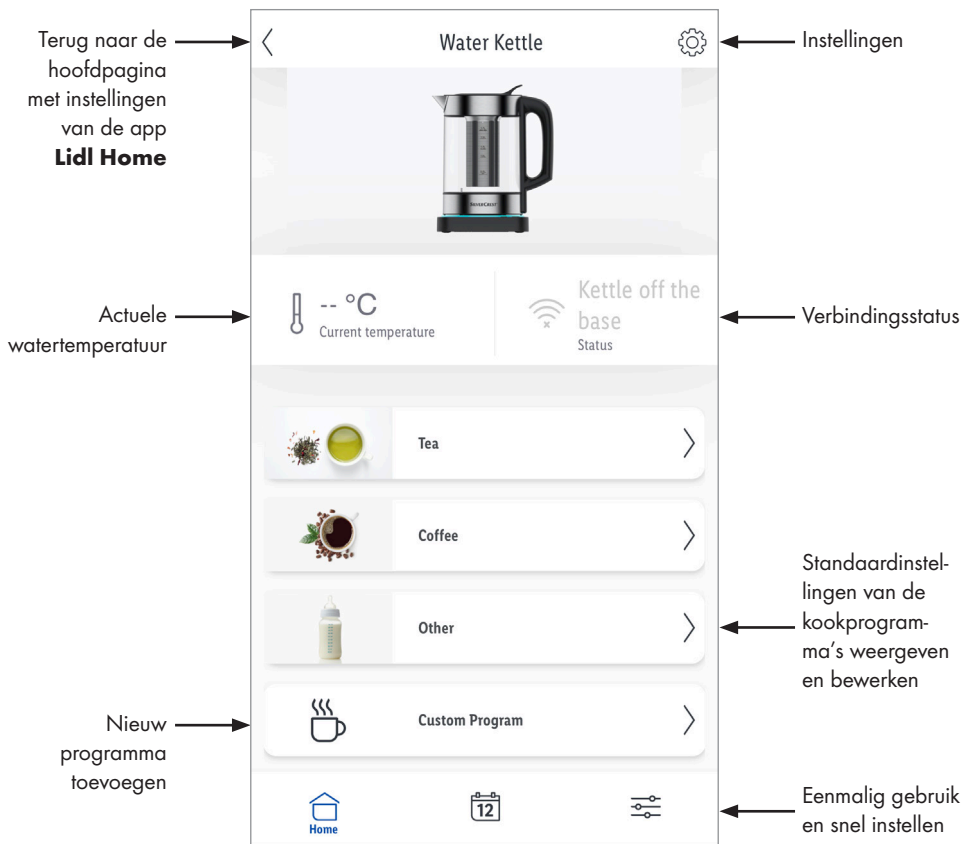

● **Bediening**

⚠ WAARSCHUWING! Gevaar voor verbrandingen! Het deksel [2] moet bij het uitgieten van heet water gesloten zijn. Anders kan heet water of stoom over de rand vrijkomen en verbrandingen veroorzaken.

● **Product neerzetten**



- Houd het aansluitsnoer [6] zo kort mogelijk.
 - Zorg voor een veilige afstand tot muren en kasten om schade door naar buiten komende stoom te voorkomen.
1. Wikkel het teveel aan aansluitsnoer om de kabelhaspel (aan de onderkant van de voet [7]).
 2. Trek het aansluitsnoer door de kabeldoorvoer.
 3. Plaats de voet op een horizontaal, stabiel oppervlak.

● **Vulhoeveelheid**

- Let op de waterstands aanduiding [11] in verband met de minimale/maximale vulhoeveelheid voor water en thee.

	Min.	Max.
Water	0,5 l	1,7 l
Thee	0,5 l	1,2 l

● **Water koken (gebruik zonder Wifi-netwerk)**



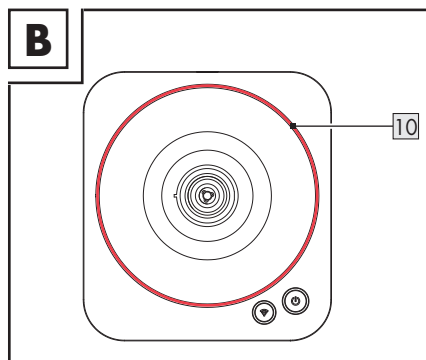

1. Vul de waterkoker [4] met water via de vulklep [1].
2. Plaats de waterkoker op de voet [7].
3. Steek de netstekker [6] in een stopcontact.
 - Toets  [8] en toets  [9] knipperen elk 1x.
 - Het product geeft een geluidssignaal.
 - De LED-ring [10] licht kort op.
4. Het product inschakelen: Druk op de toets .

- De toets  licht op.
- Het product geeft een geluidssignaal.
- De LED-ring licht kort op.

5. Het product begint met water koken.



6. De kleur van de LED-ring verandert met de temperatuur van het water (afb. B).

Kleur	Temperatuur*
 Violet	≤ 50 °C
 Donkerblauw	51-70 °C
 Lichtblauw	71-80 °C
 Groen	81-90 °C
 Rood	>91 °C

* de temperatuur is bij benadering

7. Het product schakelt zichzelf automatisch uit als het water begint te koken.
 - De toets  knippert 2x en dooft vervolgens.
 - Het product geeft 2 geluidssignalen.
 - De LED-ring dooft.

Kookproces handmatig onderbreken

❗ **TIP:** Het kookproces kan op elk gewenst moment handmatig op 2 verschillende manieren worden onderbroken:

1a. Druk op toets  **8**.

- De toets  knippert 3× en dooft vervolgens.
- Het product geeft 3 geluidssignalen.
- De LED-ring **10** dooft.

2a. Het product schakelt over naar de stand-by-modus.

of

1b. Til de waterkoker **4** van de voet **7**.

- De toets  knippert 3× en dooft vervolgens weer.
- Het product geeft 3 geluidssignalen.
- De LED-ring dooft.

2b. Als binnen 3 minuten geen bediening volgt:

- De toets  knippert 2× en dooft vervolgens.
- Het product geeft 2 geluidssignalen.
- Het product schakelt zichzelf in.

Theezeef gebruiken

⚠ **WAARSCHUWING! Gevaar voor verbrandingen!** Let bij het afnemen van het deksel **2** op de ontsnappende stoom. De theezeef wordt heet! Gebruik een doek om de theezeef **3** te plaatsen en te verwijderen. Wees voorzichtig bij het uitnemen. De theezeef druppelt!

❗ **TIP:** De theezeef mag pas in water worden ondergedompeld als de gewenste zettemperatuur is bereikt.

1. Breng maximaal 1,2 liter water aan de kook.
2. Doe de thee in de theezeef.

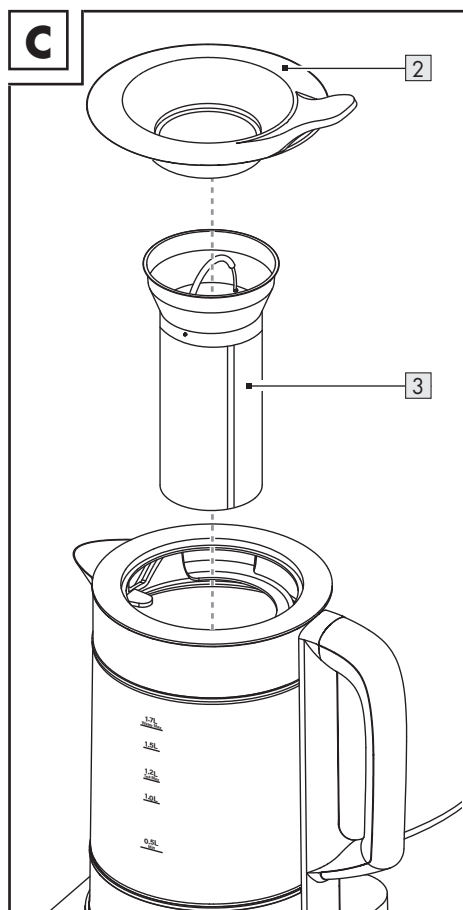



3. Verwijder het deksel van het product (afb. C).
4. Plaats de theezeef in de waterkoker **4**.
5. Plaats het deksel weer op het product tot het hoorbaar vastklikt.

● Water koken (gebruik met Wifi-netwerk)

Vorbereiding

1. Koppel het product met uw mobiele apparaat (zie "Product en mobiel apparaat koppelen").



2. Vul de waterkoker [4] met water via de vulklep [1].
3. Plaats de waterkoker op de voet [7].
4. Steek de netstekker [6] in een stopcontact.
 - Toets  [8] en toets  [9] knipperen elk 1x.
 - Het product geeft een geluidssignaal.
 - De LED-ring [10] licht kort op.

Het product opnieuw met de app koppelen

- Het product probeert automatisch te koppelen met de app na een eerder gebruik zodra het op het stopcontact is aangesloten.

Status	Feedback
Koppelen is gelukt	<input type="checkbox"/> De toets  [9] licht op. <input type="checkbox"/> Het product geeft een geluidssignaal.
Koppelen mislukt	<input type="checkbox"/> Toets  knippert 3x. <input type="checkbox"/> Het product geeft 3 geluidssignalen.

Het product handmatig met de app koppelen

Status	Feedback
Houd toets  [9] 3 seconden lang ingedrukt.	<input type="checkbox"/> Toets  knippert snel. <input type="checkbox"/> Het product geeft een geluidssignaal.

● Kooktijdschema – Overzicht

i TIP: De app heeft 16 standaard kooktijdschema's en een handmatige modus:

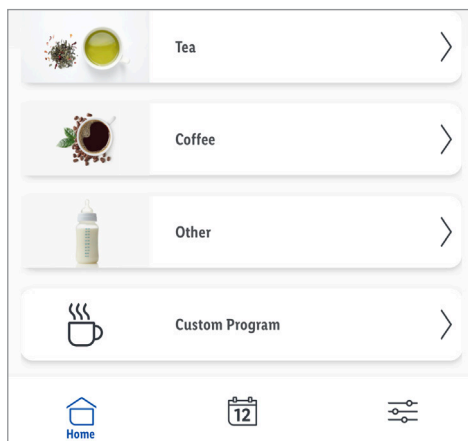

Standaardinstellingen van kooktijdschema's*

Categorie	Kookprogramma's	Ingrediënten	Temperatuur*	Warmhoudfunctie	
				Temperatuur*	Tijd*
Thee	Zwarte thee	1-2 theelepels zwarte thee, 500 ml water	98 °C	70 °C	0 min
	Groene thee	1-2 theelepels groene thee, 500 ml water	80 °C	70 °C	0 min
	Vruchtenthee	1-2 theelepels vruchtenthee, 500 ml water	96 °C	70 °C	0 min
	Kruidenthee	3-4 theelepels kruidenthee, 500 ml water	90 °C	70 °C	0 min
	Gele thee	1-2 thee­lepel gele thee, 500 ml water	75 °C	70 °C	0 min
	Oolong-thee	2-3 thee­lepel oolong-thee, 500 ml water	90 °C	70 °C	0 min
	Pu-Erh-thee	1-2 thee­le­pels Pu-Erh-thee, 500 ml water	90 °C	70 °C	0 min
	Witte thee	3-4 thee­le­pels witte thee, 500 ml water	80 °C	70 °C	0 min
	Rooibos thee	1-2 thee­le­pels rooibos thee, 500 ml water	95 °C	70 °C	0 min
Koffie	Aero-Press-koffie	32 g koffie voor 500 ml water	80 °C	80 °C	0 min
	French-Press-koffie	32 g koffie voor 500 ml water	90 °C	90 °C	0 min
	Hand Drip	32 g koffie voor 500 ml water	95 °C	95 °C	0 min

* Vooraf ingestelde waarden

Categorie	Kookprogramma's	Ingrediënten	Temperatuur*	Warmhoudfunctie	
				Temperatuur*	Tijd*
Overig	Babyvoeding	Volg de aanwijzingen van de melkfabrikant en giet de benodigde hoeveelheid water in de fles. Gebruik altijd voorgekookt of gezuiverd water, dat geschikt is voor zuigelingen.	45 °C	45 °C	0 min
	Instant-soep	1 pak kant-en-klare soep. Water naar behoefte	100 °C	95 °C	0 min
	Warme chocolade	2 eetlepels cacao poeder, 500 ml water	75 °C	75 °C	0 min
	Instant-havervlokken	1 pak instant havermout, 500 ml water	100 °C	95 °C	0 min
Door gebruiker gedefinieerd tijdschema	Door gebruiker gedefinieerd programma	Water: Min. 500 ml Max. 1,7 l	80 °C	80 °C	0 min
Handmatige modus	Handmatige modus	Water: Min. 500 ml Max. 1,7 l	100 °C	95 °C	0 min

* Vooraf ingestelde waarden

* Wij raden aan om de plaatselijke voorschriften voor de verwarmingstemperatuur, de warmhoudtemperatuur en de warmhoudtijd op te volgen.

● Kooktijdschema starten

1. Kies het gewenste kooktijdschema (voorbeeld: **Groene thee**).



Green Tea

🕒 1-2 mins

Ingredients

1-2 teaspoons Green tea

500 ml water

Temperature

— +

80°C

Keep Warm

— +

0min

START

2. Stel de gewenste temperatuur in met de schuifregelaars.

U kunt kiezen uit dit temperatuurbereik:

Kookprogramma's	Temperatuur
Babymelk formule	40-70 °C
Andere tijdschema's	40-100 °C

3. Stel de gewenste warmhoudtijd in met de schuifregelaars.

4. Tik op **Start**.

- De toets **8** licht op.
- Het product geeft een geluidssignaal.
- De LED-ring **10** licht op.

5. Het product begint met water koken.

6. Terwijl het water opwarmt, verandert de LED-ring van kleur naarmate de watertemperatuur stijgt (afb. B).

❗ TIP: Als de watertemperatuur hoger is dan de ingestelde temperatuur, schakelt het product over naar de warmhoudmodus.

7. De app geeft nu de volgende informatie weer:

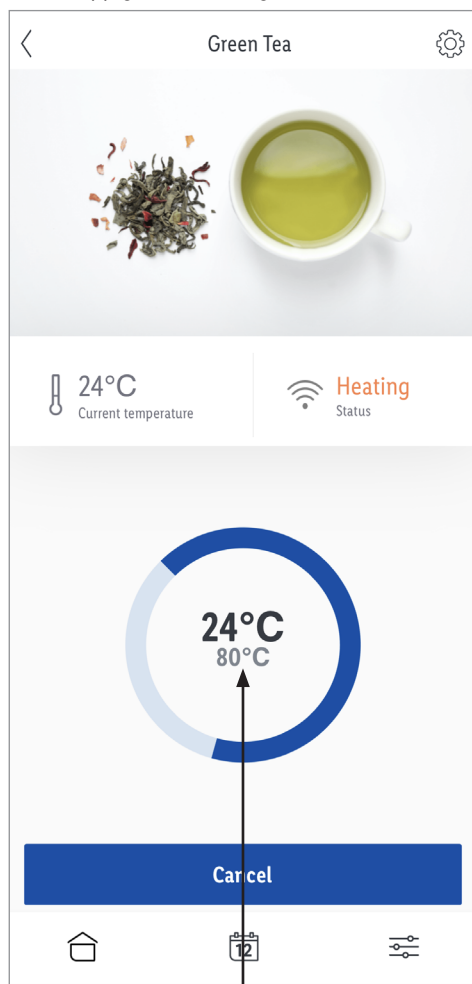

Verwarmen op
temperatuur: 80 °C

8. Het product schakelt na het koken automatisch over naar de warmhoudfunctie.
- De knop  knippert langzaam.
 - Toets  licht weer op.
 - Het product geeft 2 geluidsignalen.
 - De LED-ring dooft.

9. De app geeft nu de volgende informatie weer:

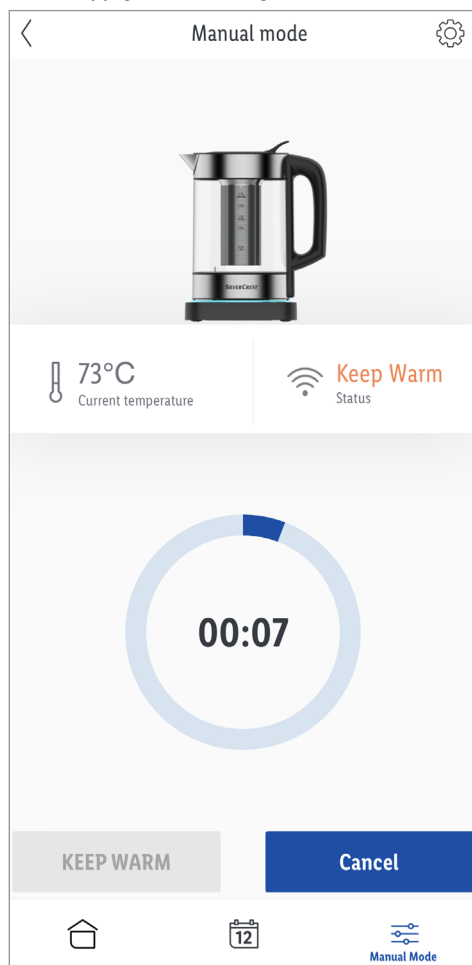

10. Als de warmhoudtijd 0 min is, schakelt het product na het koken automatisch uit.

Kookproces handmatig onderbreken

i TIP: Het kookproces kan op elk gewenst moment handmatig op 2 verschillende manieren worden onderbroken:

1a. Tik op **Afbreken**.

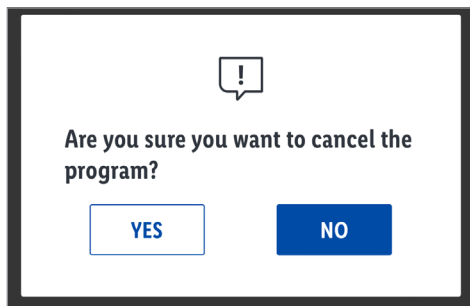

- Tik op **Nee** :
 - Het kookproces gaat door.
- Tik op **Ja** .
 - Het kookproces stopt.
 - Toets 8 knippert 3×.
 - Het product geeft 3 geluidssignalen.

of

1b. Til de waterkoker 4 van de voet 7.



- 2b. De app geeft **Waterkoker niet op de basis** weer.
- Het product geeft 3 geluidssignalen.
 - De toets knippert 3× en dooft vervolgens blijvend.

3b. Plaats de waterkoker op de voet om door te gaan met koken.

Verwijder de waterkoker tijdens de warmhoudperiode

- Als u de waterkoker 4 van de voet 7 verwijderd terwijl de warmhoudfunctie in werking is:
 - De waterkoker wordt binnen 3 minuten verwijderd:
 - De warmhoudfunctie blijft actief.
 - De toets 8 knippert langzaam.

De toets 9 licht weer op.

- De waterkoker wordt na meer dan 3 minuten verwijderd:

Het product schakelt over naar de standby-modus.

Toets licht weer op.

Toets knippert 2×.

Het product geeft 2 geluidssignalen.

- Na afloop van de geselecteerde warmhoudtijd schakelt het product automatisch over naar de stand-bystand.
 - De toets dooft.

● Kooktijdschema's – Handmatige modus

- ❗ **TIP:** De handmatige modus maakt programmeren van een individueel kookrecept mogelijk. De instellingen kunnen niet worden opgeslagen.



1. Tik op **Handmatige modus** .

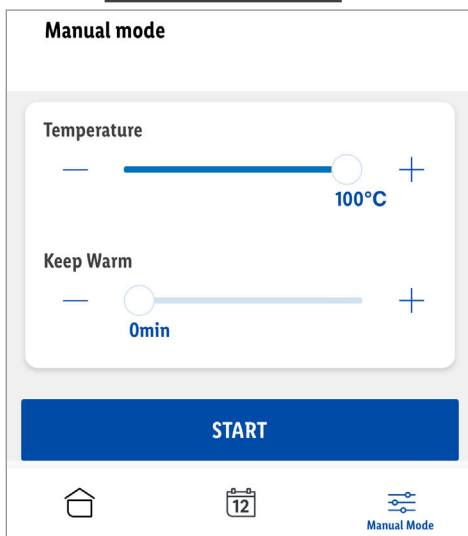

2. Stel de gewenste tijd in voor **Temperatuur** en **Warmhouden**.
3. Tik op **Start**.
4. Het product begint met water koken.

● Kooktijdschema's – Door gebruiker gedefinieerd tijdschema

- ① **TIP:** Met een door de gebruiker gedefinieerde tijdschema kunt u extra kooktijdschema's programmeren. De instellingen worden opgeslagen.

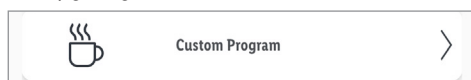

1. Tik op **+** **Door gebruiker gedefinieerd programma toevoegen**.

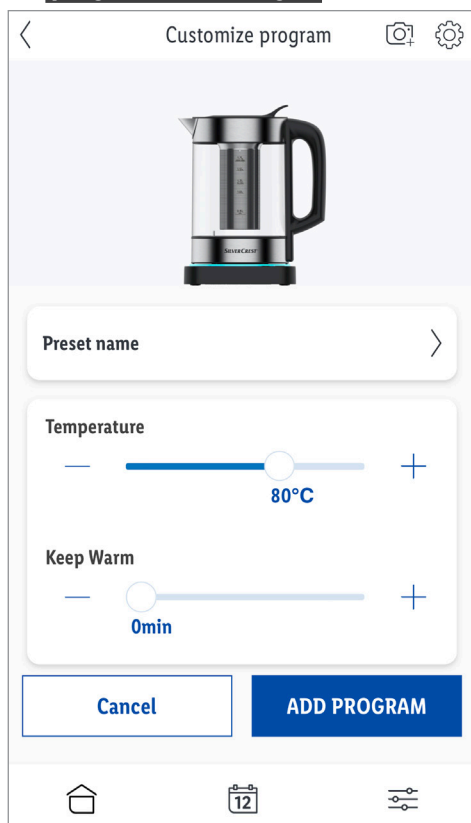

2. **Vooraf ingestelde naam:**
Geef het door de gebruiker gedefinieerde tijdschema een naam.

3. Stel de gewenste tijd in voor **Temperatuur** en **Warmhouden**.
4. Tik op **TIJDSHEMA TOEVOEGEN**.
5. De instellingen worden opgeslagen.

Door de gebruiker gedefinieerd tijdschema – kookprocedure starten

- ① **TIP:** Door de gebruiker gedefinieerde tijdschema's kunnen worden opgeroepen op de pagina met het kooktijdschema.

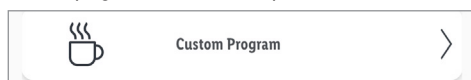

1. Tik op een willekeurige plek in het gebied met gebruiker gedefinieerde tijdschema's.
2. Het tijdschema wordt geopend.
3. Optioneel – Stel **Temperatuur** en de tijd voor **Warmhouden** in op de gewenste instellingen.
4. Tik op **Start**.
5. Het product begint met water koken.

Door gebruiker gedefinieerd tijdschema verwijderen

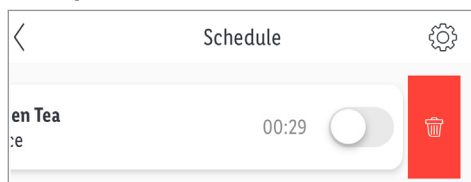

1. Veeg naar links in het gebied met door de gebruiker gedefinieerde tijdschema's.

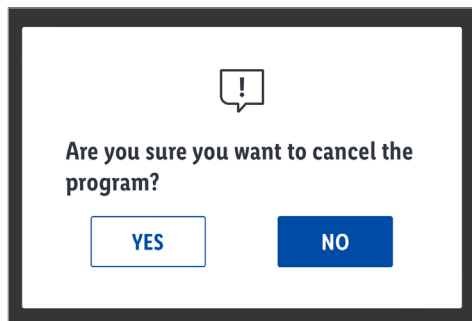

2. Keuze bevestigen:

Tik op **Ja**.

● Tijdschema

TIP: De app kan worden geprogrammeerd om op bepaalde tijden water te zetten.

- Voorbereiding: Doe de gewenste hoeveelheid water vooraf in de waterkoker [4]. Wijzig indien nodig het gewenste kooktijdschema.



1. Tik op [12].

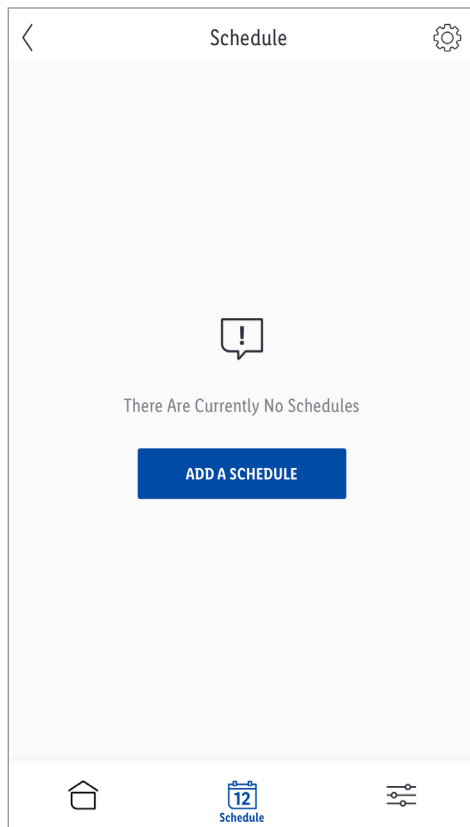

2. Tik op **TIJDSHEMA TOEVOEGEN**.

● Tijdschema – Overzicht

- De pagina tijdschema wordt geopend:

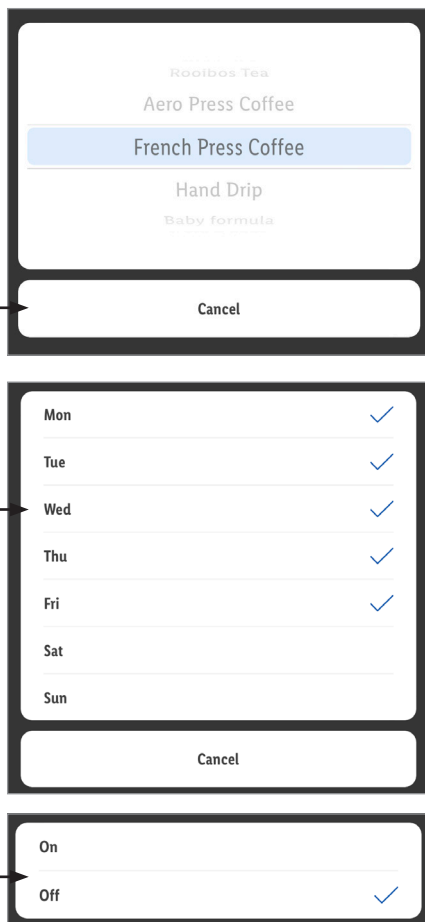
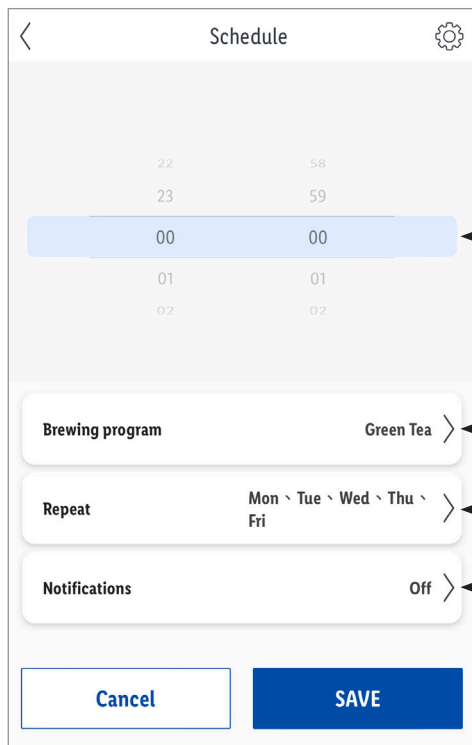

1. Stel de gewenste begintijd voor het tijdschema in.
2. Kies één van de standaard kooktijdschema's.
3. Selecteer of u het tijdschema één keer of regelmatig op vooraf gedefinieerde dagen wilt uitvoeren.
4. Selecteer of u wilt dat de app u waarschuwt wanneer het tijdschema begint.

- 5a. Tik op **IN GEHEUGEN OPSLAAN**.

Het tijdschema wordt opgeslagen.
of

- 5b. Tik op  (Thuis) als u de pagina wilt verlaten zonder het tijdschema op te slaan

Tijdschema's beheren

- ❗ **TIP:** Op de tijdschema-pagina wordt een overzicht weergegeven van alle geprogrammeerde tijdschema's:

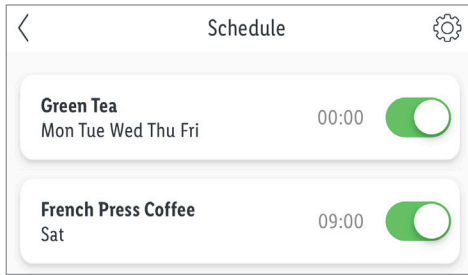

- Activeer een tijdschema:
Tik op
- Deactiveer een tijdschema:
Tik op

Tijdschema's wissen

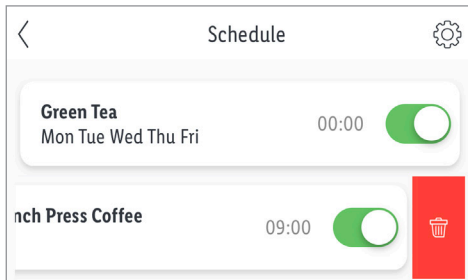

1. Veeg het niet-gewenste tijdschema naar links.

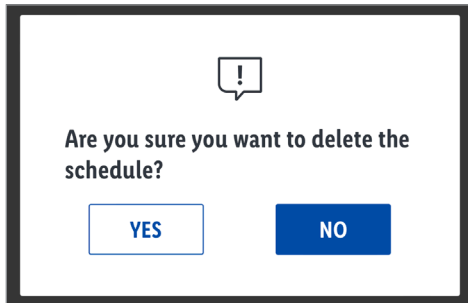

2. Keuze bevestigen: Tik op **Ja**.

● **Uitgebreide functies**

1. Tik op het symbool Bewerken > (rechtsboven).

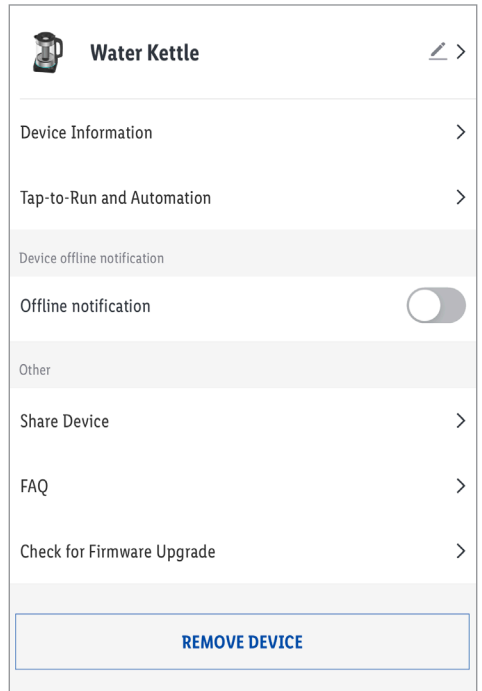

- Tik op het symbool voor verwerken >.

Keuzemogelijkheden:

– **Symbool** :

Symbool van het product wijzigen.

* **Foto maken**

of

* **Uit album kiezen**

– **Name** :

Product hernoemen.

– **Locatie** :

Product aan een ruimte toewijzen.

- * Toestemming voor toegang tot de app op de camera en fotoarchief is vereist.

- Apparaat informatie** :



Aanduiding van de virtuele ID en de tijdzone van het product.

□ **Scenario's en automatisering :**

Smart-functies/automatisering van het product bekijken.

□ **Offline-melding :**

Een kennisgeving wordt verzonden als het product langer dan 30 minuten offline is geweest.

- Offline-kennisgeving activeren:
Tik op .
- Offline-kennisgeving deactiveren:
Tik op .

□ **Apparaat vrijgeven :**

Toegang tot het product met andere gezinsleden delen.

□ **FAQ** (Fouten oplossen):

Zoek in vaak gestelde, op het product betrekking hebbende vragen.

□ **Op firmware-upgrade controleren :**

Toont de firmwareversie van de ZigBee-module.

□ **Apparaat verwijderen :**

Keuzemogelijkheden:

- **Loskoppelen :**
Product uit de app verwijderen. De gegevens blijven behouden in het geheugen van het product.
Deze procedure zet het product alleen terug in de offline-modus en start de koppelmodus.

Als u alle gegevens uit het product en de cloud wilt verwijderen, lees dan het volgende punt.
- **Koppel los en wis alle gegevens :**
Fabrieksreset.

Met deze functie worden alle gegevens van het product en in de cloud gewist.

- ① Gebruik deze functie, als u het product aan iemand doorgeeft, het verwijderd of het retourneert aan de fabrikant.
Zorg ervoor dat alle gegevens in het apparaat en in de cloud worden gewist.
Volg de aanwijzingen in de app op.

of

- **Afbreken**

Product verwijderen afbreken.

● **Richtlijn gegevensbescherming**

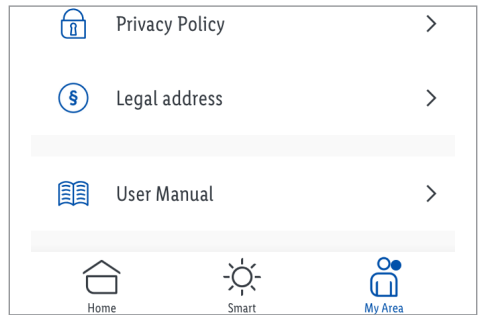

□ Tabblad  **Ik :**

Richtlijn gegevensbescherming :

Onze volledige richtlijn gegevensbescherming is hier verkrijgbaar.

● **Schoonmaken en onderhoud**

- ⚠ **WAARSCHUWING!** Dompel het product niet onder in water of in andere vloeistoffen. Product niet onder stromend water houden.
- Koppel het product, voordat u het schoon gaat maken, altijd los van het elektriciteitsnet.
- Controleer het product ieder keer dat u het gebuikt op zichtbare schade.

● **Schoonmaken**

- Gebruik voor het schoonmaken van het product geen schuurmiddelen, agressieve schoonmaakmiddelen of harde borstels.

- Maak het apparaat schoon met een enigszins vochtig doekje. Indien nodig kan een mild schoonmaakmiddel worden gebruikt.
- Wrijf alle onderdelen met een schone doek droog.

● Onderhoud

Kalkaanslag verwijderen

❗ **TIP:** Kalkaanslag vermindert de efficiëntie van het product en verhoogt het energieverbruik. Controleer het product regelmatig op kalkaanslag.

1. Vul de waterkoker [4] met een azijnoplossing (5 tot 15 %).
2. Druk op toets  [8]. Wacht totdat het product zichzelf automatisch uitschakelt.
3. Laat de azijnoplossing de gehele nacht op de waterkoker inwerken. Spoel de oplossing de volgende dag weg.
4. Vul de waterkoker tot de markering **Water Max** op de waterstands aanduiding [11] met schoon water. Breng het water aan de kook.
5. Na het koken: Spoel het water weg om eventueel aanwezige kalkafzettingen en resten azijnzuur te verwijderen.
6. Spoel de binnenkant van de waterkoker van binnen goed uit met leidingwater.

Zeef schoonmaken

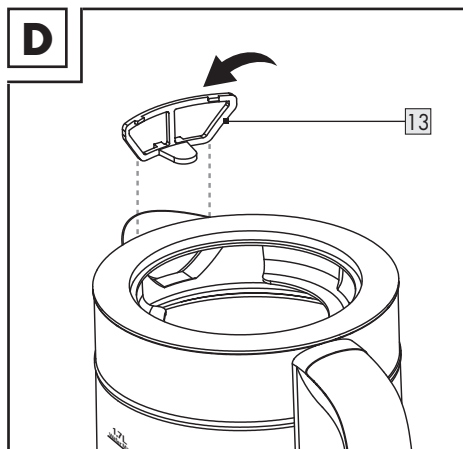

1. Verwijder het deksel [2].
2. Trek voorzichtig aan de clip van de zeef [13] om deze los te maken (afb. D).

3. Spoel de zeef uit met schoon water.

❗ **TIP:** Als zich kalk op de zeef heeft afgezet, week de zeef dan een paar uur in een water/azijnoplossing (5 tot 15 %).

4. Spoel de zeef uit met schoon water.
5. Plaats de zeef met de bovenkant in de bovenste rand van de waterkoker [4].

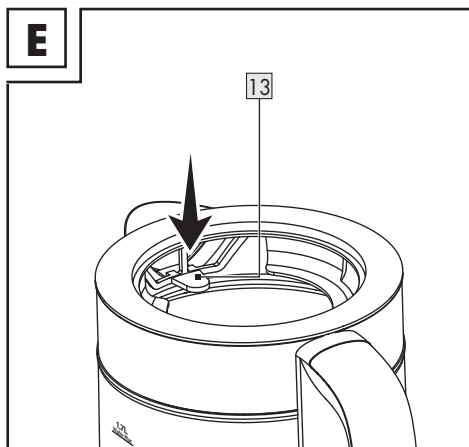

6. Druk de zeef vast in deze stand (afb. E).

5. Spoel de theezeef uit met schoon water.

Theezeef reinigen



1. Verwijder het deksel **2**.
2. Verwijder de theezeef **3**.
3. Spoel de theezeef uit met schoon water.
4. Als zich kalk op de theezeef heeft afgezet, moet u deze een paar uur weken in een water/azijnoplossing (5 tot 15 %).

6. Droog de theezeef met een doekje af.

● Opbergen

- Bewaar het product als het niet wordt gebruikt in de originele verpakking.
- Bewaar het product op een droge, goed geventileerde plaats die ontoegankelijk is voor kinderen.

● Probleemoplossing

Probleem	Mogelijke oorzaak	Oplossing
<input type="checkbox"/> Het product werkt niet.	<input type="checkbox"/> De stroomtoevoer is onderbroken.	<input type="checkbox"/> Controleer of er spanning op het stopcontact staat door een ander elektrisch apparaat aan te sluiten. <input type="checkbox"/> Sluit de netstekker 6 correct aan. <input type="checkbox"/> Controleer de hoofdschakelaar.
	<input type="checkbox"/> Het product is defect.	<input type="checkbox"/> Neem contact op met ons servicecentrum of met een vakman.
<input type="checkbox"/> Toets  8 en toets  9 knipperen.	<input type="checkbox"/> Het product is na gebruik oververhit geraakt zonder of met te weinig water.	<input type="checkbox"/> Koppel het product los van het elektriciteitsnet. <input type="checkbox"/> Neem de waterkoker 4 van de voet 7 . <input type="checkbox"/> Spoel de waterkoker uit met schoon water. <input type="checkbox"/> Laat het product ca. 15 minuten lang afkoelen.
<input type="checkbox"/> Het product schakelt zichzelf uit als het water begint te koken.	<input type="checkbox"/> De binnenkant van de waterkoker is zwaar verkalkt.	<input type="checkbox"/> Maak het product schoon (zie "Schoonmaken en onderhoud").
	<input type="checkbox"/> Het elektrische circuit van het stopcontact is overbelast.	<input type="checkbox"/> Controleer de netaansluiting.

Probleem	Mogelijke oorzaak	Oplossing
<input type="checkbox"/> De app werkt niet zoals beschreven is.	<input type="checkbox"/> Oudere softwareversies hebben mogelijk minder functies. Nieuwere softwareversies bevatten mogelijk verbeteringen.	<input type="checkbox"/> Bezoek het hulpcentrum van de app: Tabblad  Ik : Hulpcentrum
<input type="checkbox"/> Het product kan niet via de app worden geïnstalleerd.	<input type="checkbox"/> De versie van het besturingssysteem van het mobiele apparaat is te oud.	<input type="checkbox"/> Installeer het product vanaf een mobiel apparaat met een geschikt besturingssysteem (zie "App installeren").
	<input type="checkbox"/> Bronnen van interferentie tussen het product en de Wifi-router.	<input type="checkbox"/> Schakel Wifi en Bluetooth in wanneer u het apparaat koppelt.
<input type="checkbox"/> Het beeldscherm van het bedieningspaneel/ de app werkt zoals gewoonlijk, maar het verwarmingselement werkt niet/het water warmt niet op.	<input type="checkbox"/> De temperatuurmonitor werd geactiveerd door oververhitting of bedrijf zonder water.	<input type="checkbox"/> Koppel het product los van het elektriciteitsnet. <input type="checkbox"/> Neem de waterkoker 4 van de voet 7 . <input type="checkbox"/> Spoel de waterkoker uit met schoon water. <input type="checkbox"/> Laat het product ca. 15 minuten lang afkoelen.

● Afvoer

- i** Zorg ervoor dat alle gegevens van het product en in de cloud worden gewist, voordat u het product doorgeeft aan een derde, het verwijderd of het retourneert aan de fabrikant.

Raadpleeg daarvoor het volgende hoofdstuk:

"Uitgebreide functies", menupunt: **Koppel los en wis alle gegevens**

De verpakking bestaat uit milieuvriendelijke grondstoffen die u via de plaatselijke recyclingcontainers kunt afvoeren.



Neem de aanduiding van de verpakkingsmaterialen voor de afvalscheiding in acht. Deze zijn gemarkeerd met de afkortingen (a) en een cijfers (b) met de volgende betekenis: 1-7: kunststoffen/20-22: papier en vezelplaten/80-98: composietmaterialen.

Product:



Informatie over de mogelijkheden om het uitgediende product na gebruik te verwijderen, verstrekt uw gemeentelijke overheid.



Gooi het afgedankte product omwille van het milieu niet weg via het huisvuil, maar geef het af bij het daarvoor bestemde depot of het gemeentelijke milieupark. Over afgifteplaatsen en hun openingstijden kunt u zich bij uw aangewezen instantie informeren.

● Garantie

Het product wordt volgens strenge kwaliteitsrichtlijnen zorgvuldig geproduceerd en voor levering grondig getest. In geval van schade aan het product kunt u rechtmatig beroep doen op de verkoper van het product. Deze wettelijke rechten worden door onze hierna vermelde garantie niet beperkt.

Op dit product verlenen wij 3 jaar garantie vanaf aankoopdatum. De garantieperiode start op de dag van aankoop. Bewaar de originele kassabon alstublieft. Dit document is nodig als bewijs voor aankoop.

Wanneer binnen 3 jaar na de aankoopdatum van dit product een materiaal- of productiefout optreedt, dan wordt het product door ons – naar onze keuze – gratis voor u gerepareerd of vervangen. Deze garantie komt te vervallen als het product beschadigd wordt, niet correct gebruikt of onderhouden wordt.

De garantie geldt voor materiaal- en productiefouten. Deze garantie is niet van toepassing op productonderdelen, die onderhevig zijn aan normale slijtage en hierdoor als aan slijtage onderhevige onderdelen gelden (bijv. batterijen) of voor beschadigingen aan breekbare onderdelen, zoals bijv. schakelaars, accu's of dergelijke onderdelen, die gemaakt zijn van glas.

● Afwikkeling in geval van garantie

Om een snelle afhandeling van uw reclamatie te waarborgen dient u de volgende instructies in acht te nemen:

Houd bij alle vragen alstublieft de kassabon en het artikelnummer (IAN 379256_2201) als bewijs van aankoop bij de hand.

Het artikelnummer vindt u op de typeplaat, ingegraveerd, op het titelblad van uw handleiding (linksonder) of als sticker op de achter- of onderzijde.

Wanneer er storingen in de werking of andere gebreken optreden, dient u eerst telefonisch of per e-mail contact met de onderstaande serviceafdeling op te nemen.

Een als defect geregistreerd product kunt u dan samen met uw aankoopbewijs (kassabon) en vermelding van de concrete schade alsmede het tijdstip van optreden voor u franco aan het u meegedeelde servicepunt verzenden.

● Service

(NL) Service Nederland
Tel.: 08000225537
E-Mail: owim@lidl.nl

(BE) Service België
Tel.: 080071011
Tel.: 80023970 (Luxemburg)
E-Mail: owim@lidl.be

● Vereenvoudigde EU-conformiteitsverklaring

Hierbij verklaart OWIM GmbH & Co. KG, Stiftsbergstraße 1, 74167 Neckarsulm, DUITSLAND dat het product WIFI-WATERKOKER SMART, HG09434 in overeenstemming met de richtlijn 2014/53/EU en 2011/65/EU is.

De volledige tekst van de EU-conformiteitsverklaring staat ter beschikking via het volgende internetadres: www.owim.com



OWIM GmbH & Co. KG

Stiftsbergstraße 1
74167 Neckarsulm
GERMANY

Model No.: HG09434

Version: 09/2022

IAN 379256_2201

