

DE AT CH

Klappen Sie vor dem Lesen die Seite mit den Abbildungen aus und machen Sie sich anschließend mit allen Funktionen des Artikels vertraut.

GB IE

Before reading, fold out the illustration page and get to know all of the functions of your unit.

FR BE

Dépliez la page avec les illustrations avant la lecture et informez-vous ensuite au sujet des fonctions de l'appareil.

NL BE

Klap voor het lezen de pagina met de afbeeldingen open en maak u vervolgens vertrouwd met alle functies van het apparaat.

PL

Przed przeczytaniem należy rozłożyć bok z ilustracjami a następnie zapoznać się ze wszystkimi funkcjami urządzenia.

CZ

Před čtením si nejdříve vyklapte stránku s obrázky a seznámte se se všemi funkcemi přístroje.

SK

Skôr než začnete návod čítať, si ho otvorte na strane s obrázkami a oboznámte sa so všetkými funkciami prístroja.

ES

Antes de leer, abra la página con las ilustraciones y familiarícese seguidamente con todas las funciones del aparato.

DK

Klap siden med illustrationerne op inden du læser dem og gør dig efterfølgende fortrolig med alle apparatets funktioner.

PAVILLON METAL GAZEBO TONNELLE

DE AT CH

PAVILLON
Aufbauanleitung

FR BE

TONNELLE
Notice de montage

PL

PAWILON
Instrukcja montażu

SK

PAVILÓN
Montážny návod

DK

PAVILLON
Monteringsvejledning

GB IE

METAL GAZEBO
Assembly instructions

NL BE

PAVILJOEN
Montagehandleiding

CZ

ZAHRADNÍ PAVILON
Návod k sestavení

ES

CARPA
Instrucciones de montaje

DE/AT/CH	Aufbau- und Sicherheitshinweise	Seite	9
GB/IE	Assembly and safety information	Page	12
FR/BE	Consignes de montage et de sécurité	Page	15
NL/BE	Montage- en veiligheidstips	Pagina	18
PL	Wskazówki dot. montażu i bezpieczeństwa	Strona	21
CZ	Pokyny k sestavení a bezpečnosti	Página	24
SK	Pokyny pre montáž a bezpečnosť	Stranu	27
ES	Instrucciones de montaje y seguridad	Página	30
DK	Monterings- og sikkerhedsanvisninger	Side	33

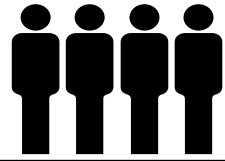
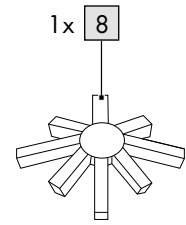
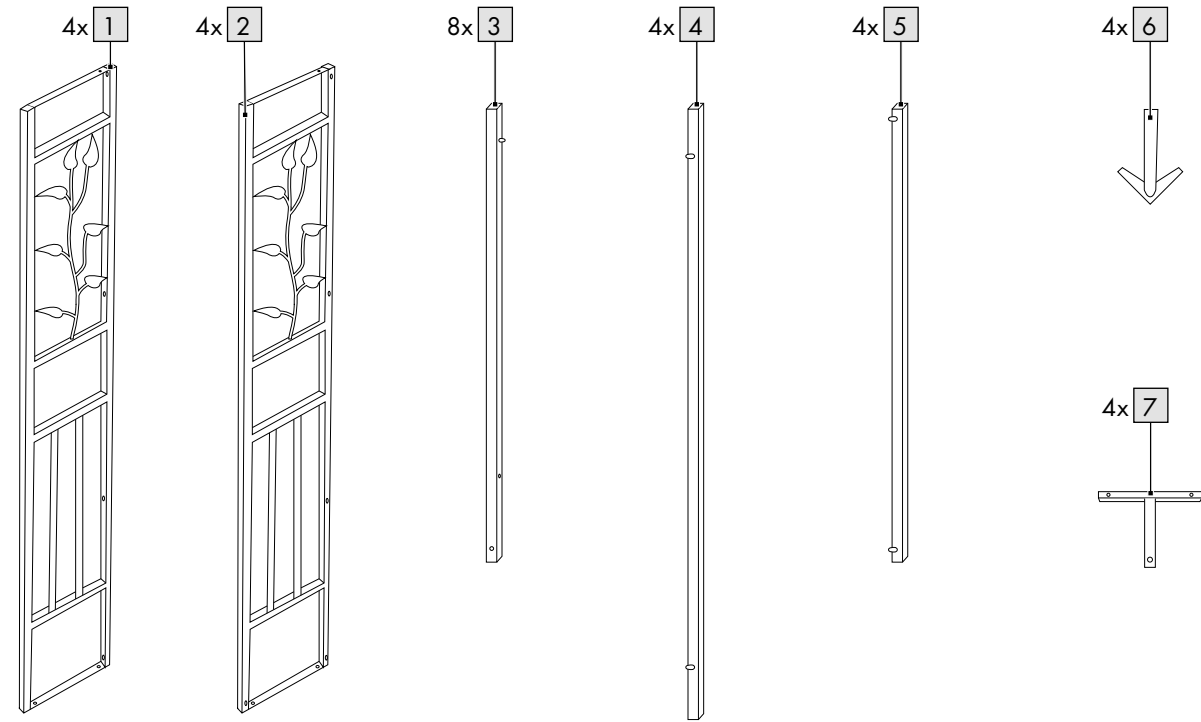
**A**

1x 9

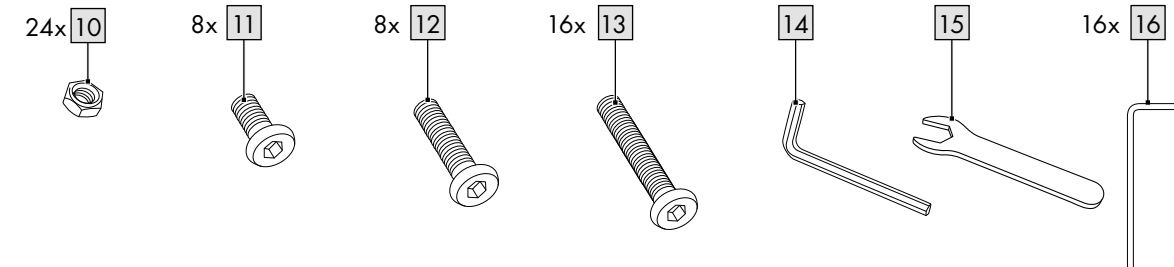
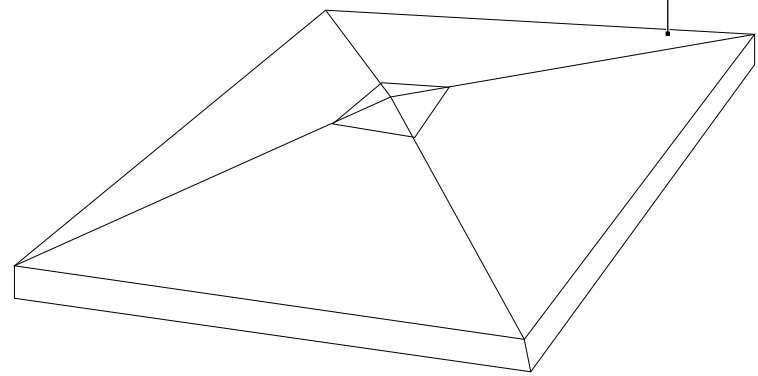
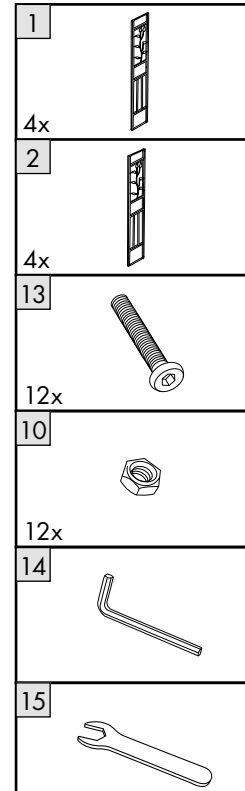
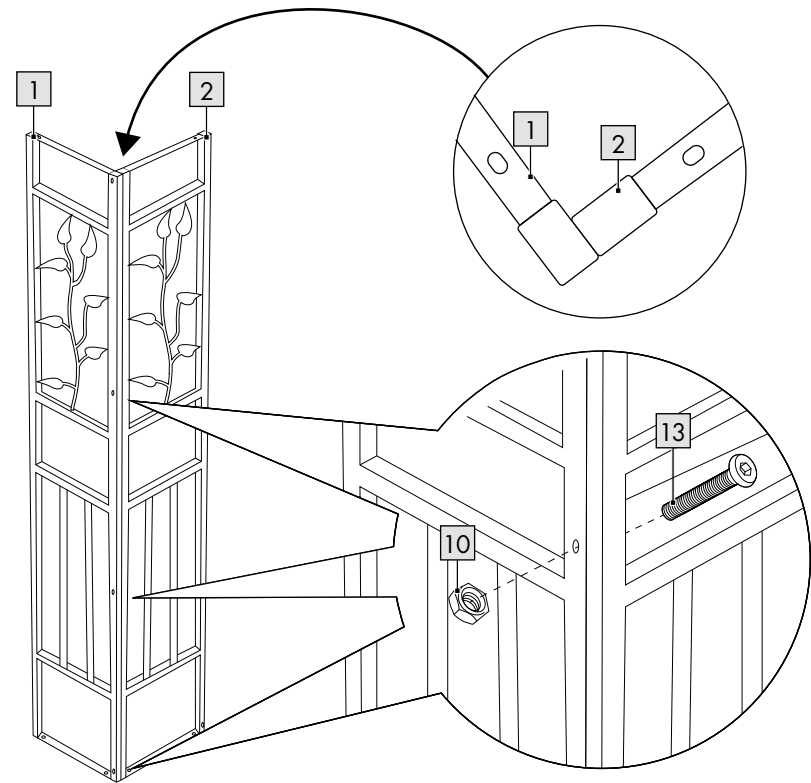
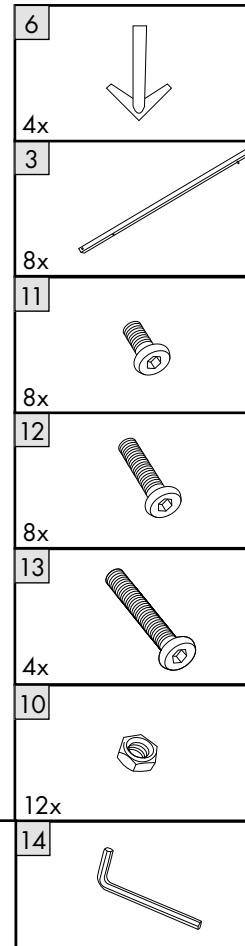
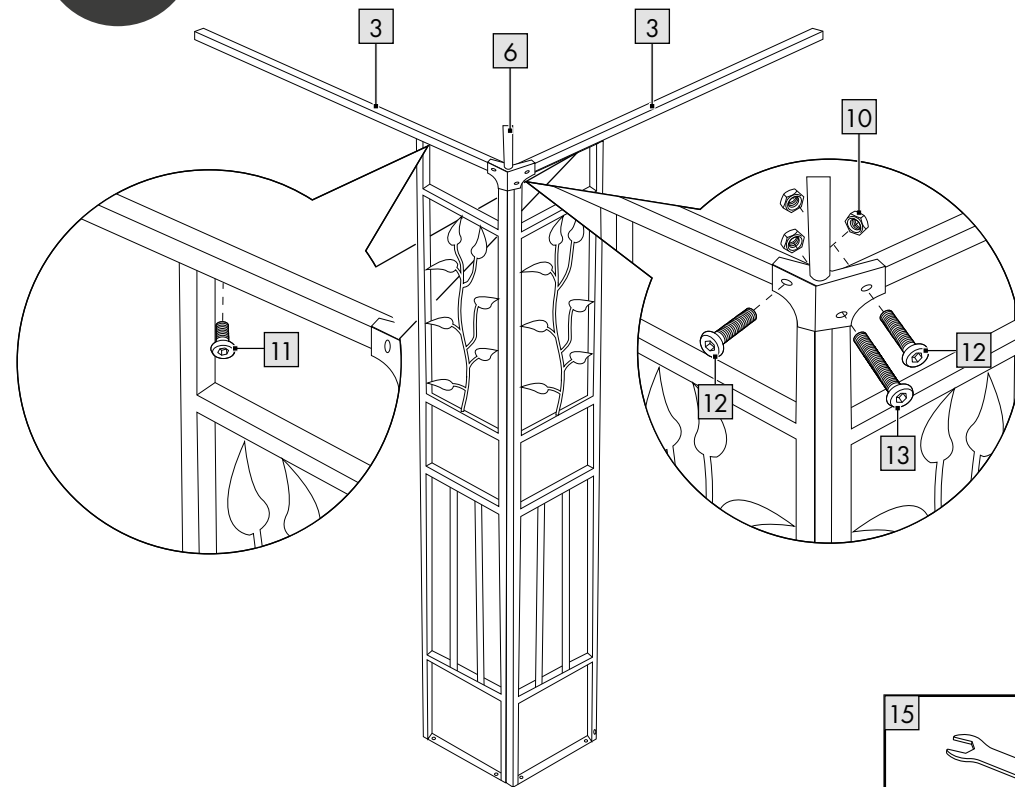
**B****4x****C****4x**

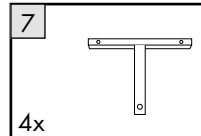
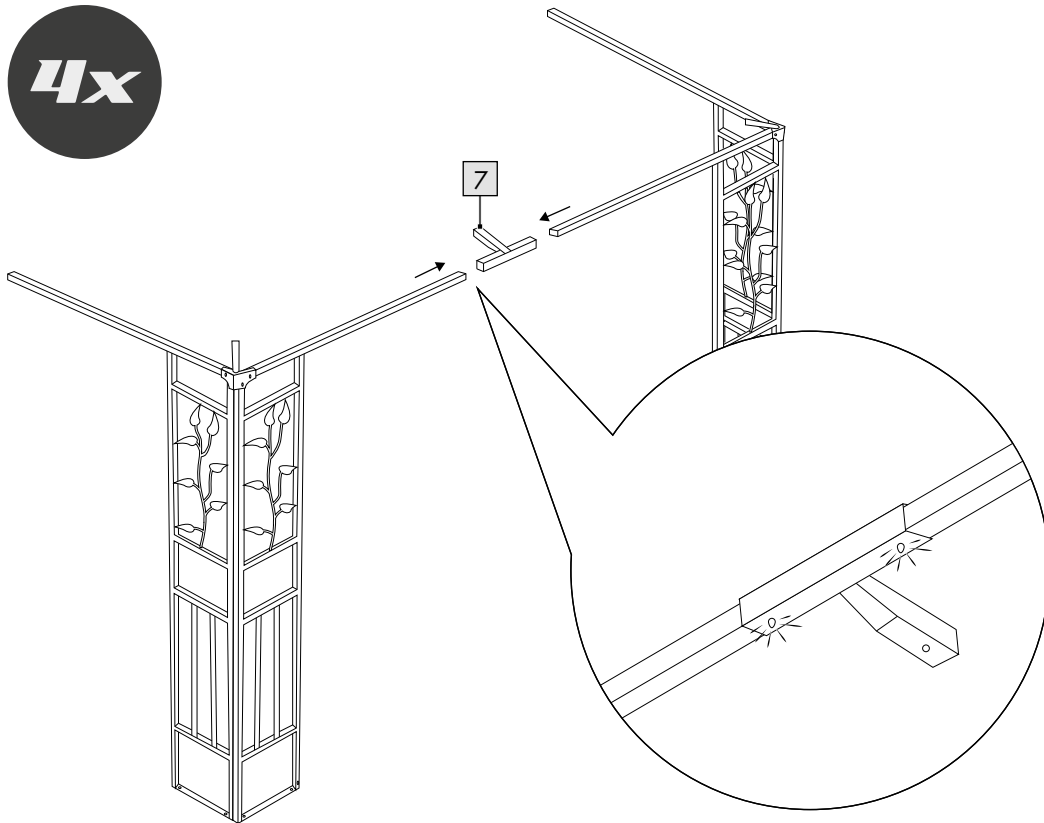
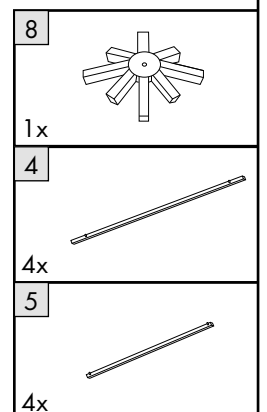
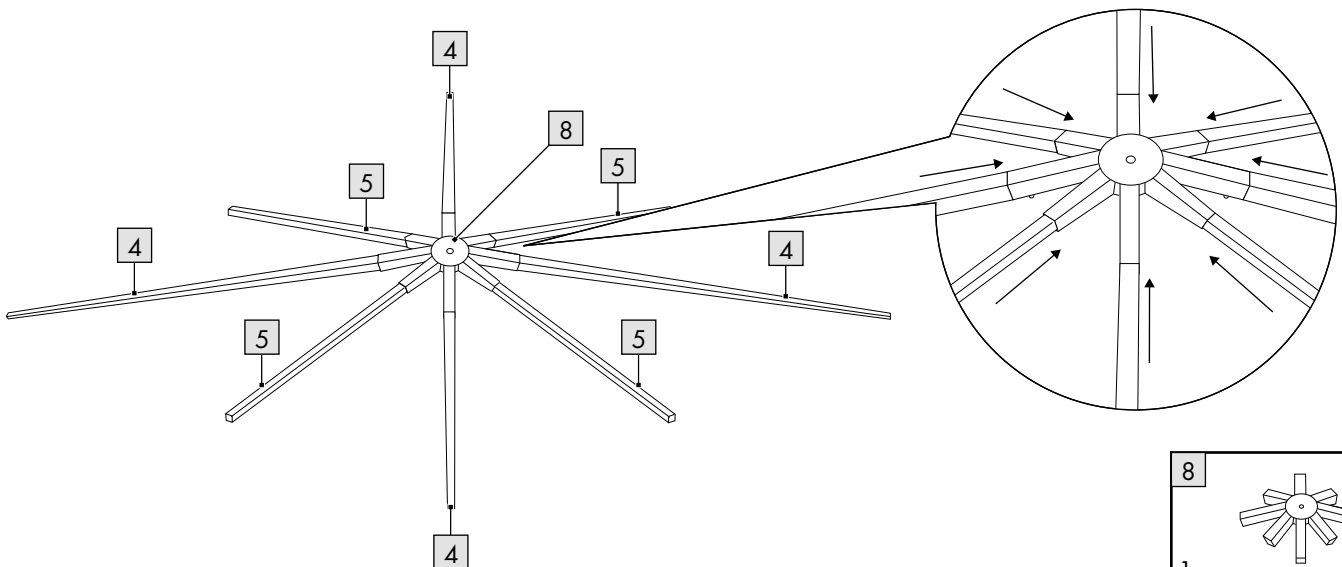
D**4x****E**

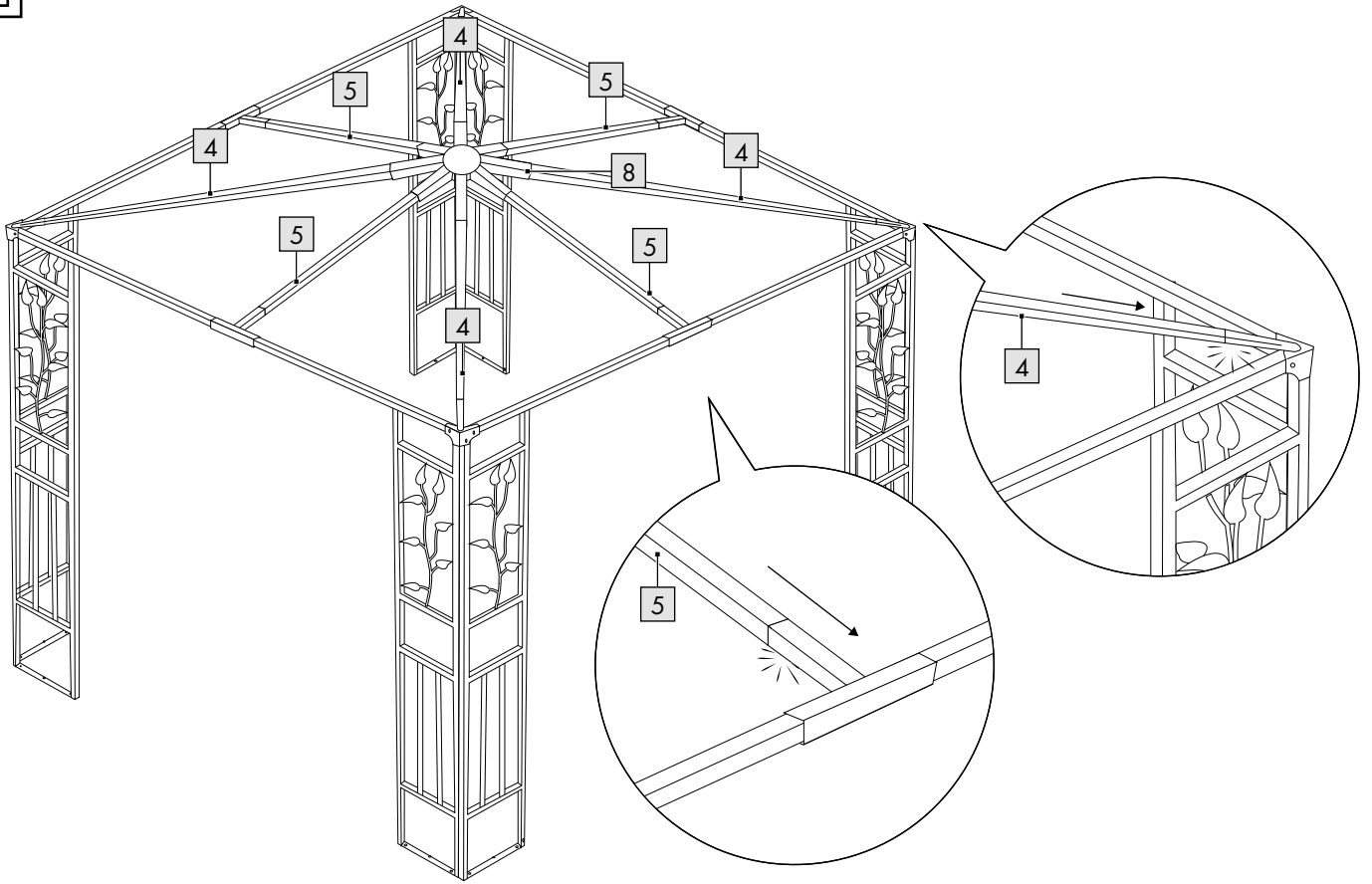
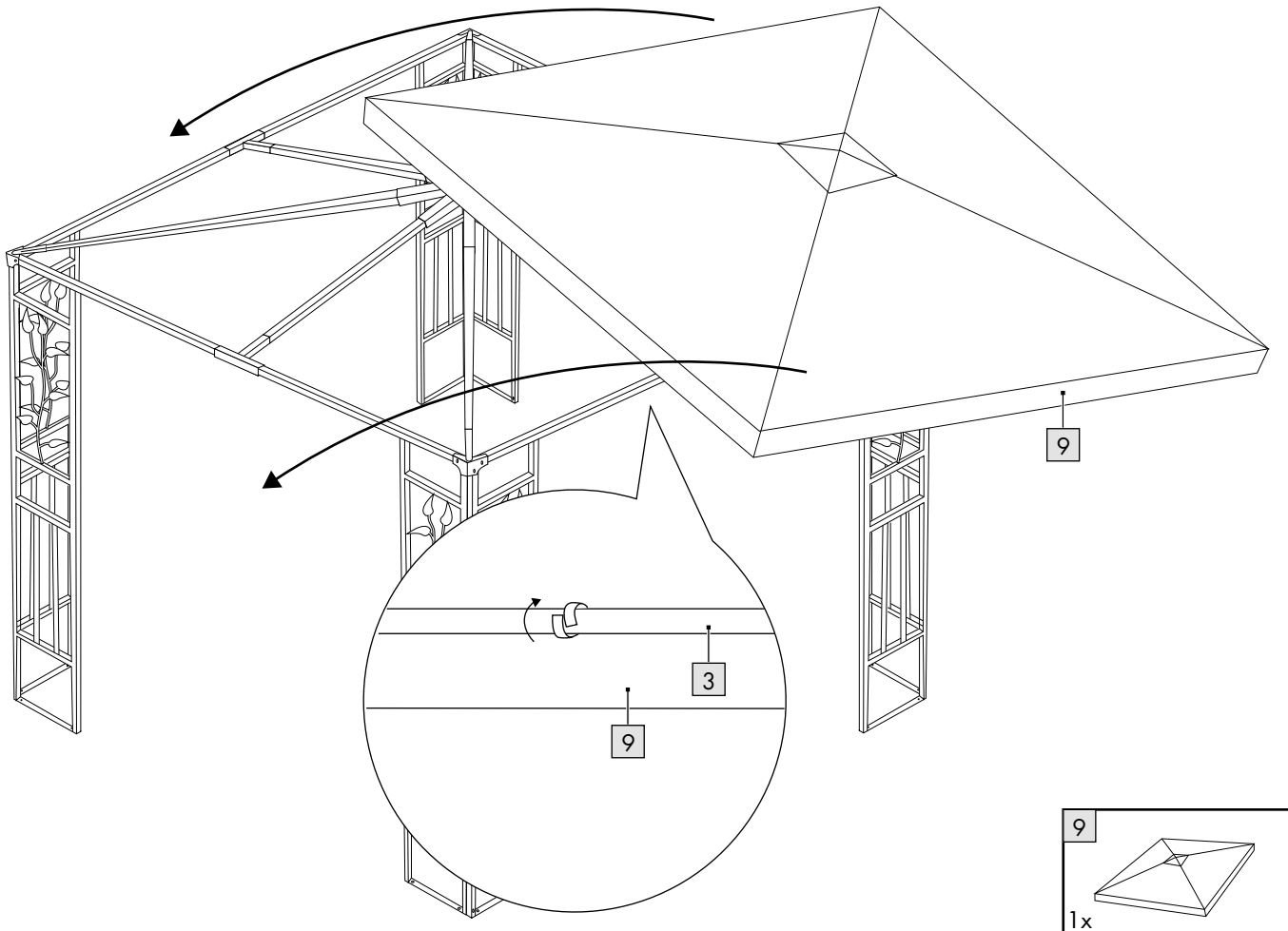
F**G**

H

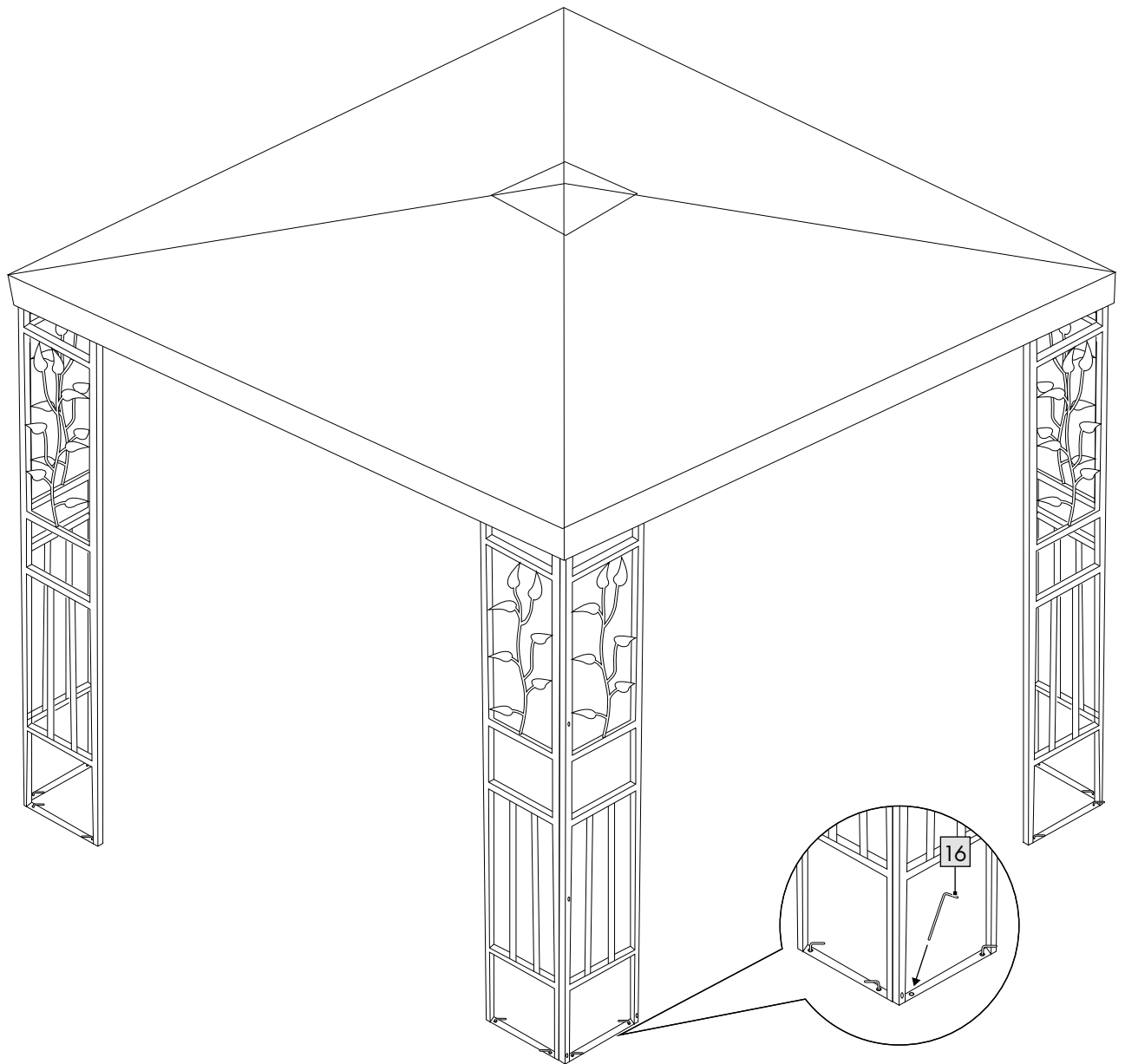

16

16x

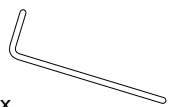

DE AT CH

**WICHTIG, FÜR SPÄTERE BEZUGNAHME AUFBEWAHREN:
SORGFÄLTIG LESEN!**

GB IE

**IMPORTANT: RETAIN FOR LATER REFERENCE;
PLEASE READ CAREFULLY!**

FR BE

**IMPORTANT. LIRE ATTENTIVEMENT !
A CONSERVER POUR RÉFÉRENCE ULTÉRIEURE.**

NL BE

**BELANGRIJK, BEWAREN OM LATER TE KUNNEN NASLAAN;
ZORGVULDIG LEZEN!**

PL

**WAŻNE, PRZECHOWYWAĆ W CELU PÓŹNIEJSZEGO SKORZYSTANIA:
PRZECZYTAĆ UWAŻNIE!**

CZ

DŮLEŽITÉ, USCHOVEJTE PRO POZDĚJŠÍ ZHLÉDNUTÍ: ČTĚTE PEČLIVĚ!

SK

**DÔLEŽITÉ, USCHOVAJTE KVÔLI NESKOR-ŠIEMU POUŽITIU:
POZORNE PREČÍTAJTE!**

ES

**IMPORTANTE: GUARDAR PARAR REFERENCIA FUTURA
¡LEER ATENTAMENTE!**

DK

VIGTIG, GEM TIL SENERE BRUG: SKAL LÆSES GRUNDIGT!

Herzlichen Glückwunsch!
Mit Ihrem Kauf haben Sie sich für einen hochwertigen Artikel entschieden. Machen Sie sich vor der ersten Verwendung mit dem Artikel vertraut.

 **Lesen Sie hierzu aufmerksam die nachfolgende Aufbauanleitung und die Sicherheitshinweise.**

Benutzen Sie den Artikel nur wie beschrieben und für die angegebenen Einsatzbereiche. Bewahren Sie diese Aufbauanleitung gut auf. Händigen Sie alle Unterlagen bei Weitergabe des Artikels an Dritte ebenfalls mit aus.

 **Lesen Sie alle Sicherheitshinweise und Anweisungen. Versäumnisse bei der Einhaltung können schwere Verletzungen verursachen.**

Lieferumfang (Abb. A)

- 1 x Pavillon, zerlegt (1 - 8)
- 1 x Pavillon-Dach (9)
- 1 x Montagematerial (10 - 13)
- 1 x Innensechskantschlüssel (14)
- 1 x Schraubenschlüssel (15)
- 16 x Erdnagel (16)
- 1 x Aufbauanleitung

Technische Daten

Maße:
ca. 300 x 300 x 260 cm (B x T x H)

 Herstellungsdatum
(Monat/Jahr): 12/2021

Bestimmungsgemäße Verwendung

Der Artikel ist als Sonnenschutz im Außenbereich konzipiert. Er ist nicht für eine Dauernutzung im Außenbereich vorgesehen, da er nur bedingt wetterbeständig ist. Der Artikel ist nicht für den gewerblichen Gebrauch bestimmt.

Sicherheitshinweise

Lebensgefahr!

- Lassen Sie Kinder niemals unbeaufsichtigt mit dem Verpackungsmaterial. Es besteht Erstickungsgefahr.

Verletzungsgefahr!

- Der Artikel darf nicht bei widrigen Wetterbedingungen wie starkem Wind, Regen oder Schnee verwendet werden.
- Entfernen Sie den Dachbezug des Artikels bei erwarteten Windgeschwindigkeiten größer als 40 km/h (frischer Wind, größere Zweige und Bäume bewegen sich und der Wind ist deutlich hörbar). Montierte Seitenwände sind ebenfalls zu entfernen.
- Stellen Sie den Artikel auf einen ebenen Untergrund.
- Der Artikel darf nur unter Aufsicht von Erwachsenen und nicht als Spielzeug verwendet werden.
- Prüfen Sie den Artikel vor jedem Gebrauch auf Beschädigungen oder Abnutzungen.
- Prüfen Sie vor jedem Gebrauch, dass alle Teile sachgerecht montiert wurden. Eine nicht korrekt durchgeführte Montage kann die Sicherheit und Funktion beeinträchtigen.
- Kein offenes Feuer, Grills, Heizpilze in oder in der Nähe des Pavillons! Sollte ein Pavillon trotzdem Feuer fangen, verlassen Sie ihn sofort! Löschen Sie den Brand mit einem Feuerlöscher oder Wasser. Alarmieren Sie bei Bedarf umgehend die Feuerwehr.
- Einzelne Pavillons dürfen nicht verbunden oder miteinander befestigt werden. Zwischen einzelnen Pavillons muss ein Mindestabstand von 3 m eingehalten werden.
- Entstehende Wassersäcke sind zu leeren!

Standortauswahl

- Der Artikel hat eine Abmessung von 3x3 m.

- Platzieren Sie den Artikel möglichst an einer windgeschützten Stelle.
- Der Boden sollte eben sein und den Erdnägeln genügend Festigkeit geben.

Aufbau

Teilebezeichnung (Abb. A)

- 1 – Bein, links
- 2 – Bein, rechts
- 3 – Querstange
- 4 – Eckdachstange
- 5 – Dachstange
- 6 – Eckverbindung
- 7 – T-Verbindungsstück
- 8 – Dachverbindung

Hinweis! Zum Aufbau des Artikels werden mindestens 2 Personen benötigt.

Wir empfehlen, den Aufbau mit 4 Personen durchzuführen.

Schritt 1

Schrauben Sie die Beine (1), (2) im rechten Winkel zueinander mit den Schrauben (13) und Schraubenmutter (10) fest (Abb. B).

Schritt 2

Schrauben Sie die Querstangen (3) mit den Schrauben (11) auf den Beinen fest (Abb. C).

Hinweis: Achten Sie darauf, dass die Arretierpins der Querstangen Richtung Boden zeigen.

Schritt 3

Befestigen Sie jeweils eine Eckverbindung (6) mit den Schrauben (12), (13) und den Schraubenmutter (10) auf den Winkeln der Beine (Abb. C).

Hinweis: Die Eckverbindungen müssen dabei leicht nach oben zeigen.

Schritt 4

Verbinden Sie die Querstangen mit den T-Verbindungsstücken (7) (Abb. D).

Hinweis: Arretierpins müssen hörbar einrasten.

Schritt 5

Legen Sie die Dachverbindung (8) auf den Boden und stecken Sie die Eckdachstangen (4) und Dachstangen (5) in die Dachverbindung (Abb. E).

Hinweis: Achten Sie darauf, dass die Eckdachstangen in den langen Seiten der Dachverbindung einrasten. Die Arretierpins müssen Richtung Boden zeigen, um Stauwasser zu vermeiden.

Schritt 6

Stecken Sie die Eckdachstangen (4) in die Eckverbindungen und die Dachstangen (5) in die T-Verbindungsstücke (Abb. F).

Hinweis: Arretierpins müssen hörbar einrasten.

Schritt 7

Ziehen Sie das Pavillon-Dach (9) über das montierte Dachgestell (Abb. G). Nutzen Sie die Klettlaschen am Pavillon-Dach zur Befestigung am Dachgestell.

Schritt 8

Sichern Sie den Artikel mit den Erdnägeln (16) (Abb. H).

Achtung! Prüfen Sie den festen Sitz der Erdnägel.

Hinweis: Sollte der feste Sitz der Erdnägel aufgrund von lockeren Bodenverhältnissen nicht ausreichen, muss eine zusätzliche Sicherung der Erdnägel oder eine Beschwerung der Beine erfolgen.

Auf festem Untergrund, ohne Möglichkeit Erdnägel zu nutzen, muss der Artikel verankert werden. Erkundigen Sie sich im Fachhandel nach geeignetem Montagematerial (nicht im Lieferumfang enthalten) für Ihren Untergrund.

Abbau

Schritt 1

Ziehen Sie die Erdnägeln aus dem Boden.

Schritt 2

Lösen Sie die Klettlaschen und ziehen Sie das Pavillon-Dach ab.

Schritt 3

Lösen Sie die Arretierpins von den Eckdachstangen und den Eckverbindungen und den Dachstangen und den T-Verbindungsstücken.

Vorsicht! Klemmgefahr!

Schritt 4

Heben Sie das Dachgestell ab.

Schritt 5

Drücken Sie die Arretierpins an den Eckdachstangen und den Dachstangen ein, um sie aus der Dachverbindung zu ziehen.

Schritt 6

Lösen Sie die Schrauben der Eckverbindungen und entfernen Sie die Eckverbindungen.

Schritt 7

Lösen Sie die Schrauben der Querstangen und drücken Sie die Arretierpins ein, um die T-Verbindungsstücke von den Querstangen zu entfernen.

Schritt 8

Lösen und entfernen Sie die Schrauben der Beine.

Schritt 9

Verstauen Sie den Artikel getrocknet und gereinigt und lagern Sie ihn bei Raumtemperatur.

Lagerung, Reinigung, Pflege

Lagerung

Lagern Sie den Artikel bei Nichtbenutzung immer trocken und sauber bei Raumtemperatur.

Reinigung

Reinigen Sie den Artikel mit einem feuchten Tuch und mit einem milden Reinigungsmittel.

WICHTIG! Nie mit scharfen Reinigungsmitteln reinigen.

Verwenden Sie des Weiteren kein Benzin oder Lösemittel zur Reinigung.

Pflegehinweis

Das Pavillon-Dach kann mit Imprägnierspray behandelt werden.

Hinweise zur Entsorgung

Entsorgen Sie den Artikel und die Verpackungsmaterialien entsprechend aktueller örtlicher Vorschriften. Verpackungsmaterialien, wie z. B. Folienbeutel, gehören nicht in Kinderhände. Bewahren Sie das Verpackungsmaterial für Kinder unerreikbaar auf.



Entsorgen Sie den Artikel und die Verpackung umweltschonend.



Der Recycling-Code dient der Kennzeichnung verschiedener Materialien zur Rückführung in den Wiederverwertungskreislauf (Recycling). Der Code besteht aus dem Recyclingsymbol – das den Verwertungskreislauf widerspiegeln soll – und einer Nummer, die das Material kennzeichnet.

Hinweise zur Garantie und Serviceabwicklung

Der Artikel wurde mit großer Sorgfalt und unter ständiger Kontrolle produziert. DELTA-SPORT HANDELSKONTOR GmbH räumt privaten Endkunden auf diesen Artikel drei Jahre Garantie ab Kaufdatum (Garantiefrist) nach Maßgabe der folgenden Bestimmungen ein. Die Garantie gilt nur für Material- und Verarbeitungsfehler. Die Garantie erstreckt sich nicht auf Teile, die der normalen Abnutzung unterliegen und deshalb als Verschleißteile anzusehen sind (z. B. Batterien) sowie nicht auf zerbrechliche Teile, z. B. Schalter, Akkus oder Teile, die aus Glas gefertigt sind.

Ansprüche aus dieser Garantie sind ausgeschlossen, wenn der Artikel unsachgemäß oder missbräuchlich oder nicht im Rahmen der vorgesehenen Bestimmung oder des vorgesehenen Nutzungsumfangs verwendet wurde oder Vorgaben in der Anleitung/Anweisung nicht beachtet wurden, es sei denn, der Endkunde weist nach, dass ein Material- oder Verarbeitungsfehler vorliegt, der nicht auf einem der vorgenannten Umstände beruht.

Ansprüche aus der Garantie können nur innerhalb der Garantiefrist unter Vorlage des Originalkassenbelegs geltend gemacht werden. Bitte bewahren Sie deshalb den Originalkassenbeleg auf. Die Garantiefrist wird durch etwaige Reparaturen aufgrund der Garantie, gesetzlicher Gewährleistung oder Kulanz nicht verlängert. Dies gilt auch für ersetzte und reparierte Teile.

Bitte wenden Sie sich bei Beanstandungen zunächst an die untenstehende Service-Hotline oder setzen Sie sich per E-Mail mit uns in Verbindung. Liegt ein Garantiefall vor, wird der Artikel von uns – nach unserer Wahl – für Sie kostenlos repariert, ersetzt oder der Kaufpreis erstattet. Weitere Rechte aus der Garantie bestehen nicht.

Ihre gesetzlichen Rechte, insbesondere Gewährleistungsansprüche gegenüber dem jeweiligen Verkäufer, werden durch diese Garantie nicht eingeschränkt.

IAN: 384185_2107

Ⓝ Service Deutschland
Tel.: 0800-5435111
E-Mail: deltasport@lidl.de

Ⓝ Service Österreich
Tel.: 0820 201 222
(0,15 EUR/Min.)
E-Mail: deltasport@lidl.at

Ⓝ Service Schweiz
Tel.: 0842 665566
(0,08 CHF/Min.,
Mobilfunk max.
0,40 CHF/Min.)
E-Mail: deltasport@lidl.ch

Congratulations!

You have chosen to purchase a high-quality product. Familiarise yourself with the product before using it for the first time.

 **Read the following assembly instructions and the safety information carefully.**

Use the product only as described and only for the given areas of application. Store these assembly instructions carefully. When passing the product on to third parties, please also hand over all accompanying documents.

 **Read all safety information and instructions. Failure to adhere to these may result in severe injury.**

Package contents (Fig. A)

- 1 x pavilion, disassembled (1–8)
- 1 x pavilion roof (9)
- 1 x assembly materials (10–13)
- 1 x hex key (14)
- 1 x spanner (15)
- 16 x ground peg (16)
- 1 x assembly instructions

Technical data

Dimensions:

approx.

300 x 300 x 260cm (W x D x H)

 Date of manufacture (month/year): 12/2021

Intended use

The product is designed as sun protection for outdoor use.

It is not intended for permanent outdoor use, as it is only weatherproof to a limited extent.

The product is not intended for commercial use.

Safety information

Life-threatening hazard!

- Never leave children unattended with the packaging materials. There is a risk of suffocation.

Risk of injury!

- The product must not be used in adverse weather conditions such as strong winds, rain or snow.
- Remove the roof cover of the product if wind speeds higher than 40km/h are expected (strong breeze, larger branches and trees move, and the wind is clearly audible). The mounted side walls must also be removed.
- Place the product on an even surface.
- The product may only be used under adult supervision and must not be used as a toy.
- Check the product for damage or wear before each use.
- Check that all parts have been properly assembled before each use. Improper installation can impair the product's safety and functionality.
- Keep open flames, barbecues, and patio heaters outside of and away from the pavilion! However, should a pavilion catch fire, leave it immediately! Extinguish the blaze with a fire extinguisher or with water. Immediately alert the fire department if necessary.
- Individual pavilions must not be connected or attached to one another. Individual pavilions must be at least 3m apart from one another.
- Any pooled water must be emptied!

Selecting a location

- The product has overall dimensions of 3 x 3m.
- Place the product in a spot least susceptible to wind.
- The ground should be even and provide sufficient stability for the ground pegs.

Assembly

Parts list (Fig. A)

- 1 – leg, left
- 2 – leg, right
- 3 – crossbar
- 4 – corner roof bar
- 5 – roof bar
- 6 – corner connector
- 7 – T-connector
- 8 – roof connector

Note! At least 2 people are required to assemble the product.

We recommend assembling the product with 4 people.

Step 1

Screw the legs (1), (2) together at a right angle, with the screws (13) and the nuts (10) (Fig. B).

Step 2

Screw the crossbars (3) onto the legs using the screws (11) (Fig. C).

Note: make sure that the locking pins of the crossbars are facing downwards.

Step 3

Screw a corner connector (6) onto each leg angle with the screws (12), (13) and the nuts (10) (Fig. C).

Note: the corner connectors must be facing slightly upwards.

Step 4

Connect the crossbars to the T-connectors (7) (Fig. D).

Note: the locking pins must click audibly into place.

Step 5

Place the roof connector (8) on the ground and insert the corner roof bars (4) and roof bars (5) into the roof connector (Fig. E).

Note: make sure that the corner roof bars lock into the long sides of the roof connector. The locking pins must be facing downwards in order to prevent water build-up.

Step 6

Insert the corner roof bars (4) into the corner connectors, and the roof bars (5) into the T-connectors (Fig. F).

Note: the locking pins must click audibly into place.

Step 7

Place the pavilion roof (9) over the assembled roof frame (Fig. G). Use the hook-and-loop straps on the pavilion roof to fasten it to the roof frame.

Step 8

Secure the product with the ground pegs (16) (Fig. H).

Warning! Make sure that the ground pegs are firmly secured.

Note: if the stability of the ground pegs is insufficient due to looseness of the ground, the ground pegs must be further stabilised or the legs must be weighed down.

The product must be anchored if the ground is too hard to insert the ground pegs. Enquire at a specialist store about suitable mounting materials (not included in the package contents) for your ground surface.

Dismantling

Step 1

Remove the ground pegs from the ground.

Step 2

Undo the hook-and-loop straps and remove the pavilion roof.

Step 3

Loosen the screws connecting the roof frame and crossbars. Release the locking pins on the corner roof bars and corner connectors.

Caution! Risk of pinching!

Step 4

Lift up the roof frame.

Step 5

Press the locking pins on the roof bars to pull the roof bars out from the roof connector.

Step 6

Loosen the screws of the corner connectors and remove the corner connectors.

Step 7

Loosen the screws of the crossbars and press the locking pins to pull the crossbars apart.

Step 8

Loosen and remove the screws in the legs.

Step 9

Clean and dry the product before storing it at room temperature.

Storage, cleaning, care

Storage

When not in use, always store the product clean and dry at room temperature.

Cleaning

Clean the product with a damp cloth and a mild detergent.

IMPORTANT! Never clean the product with harsh cleaning agents.

Do not use petrol or solvents for cleaning purposes.

Care instructions

The pavilion roof can be treated with waterproofing spray.

Disposal

Dispose of the article and the packaging materials in accordance with current local regulations. Packaging materials such as foil bags are not suitable to be given to children. Keep the packaging materials out of the reach of children.



Dispose of the products and the packaging in an environmentally friendly manner.



The recycling code is used to identify various materials for recycling. The code consists of the recycling symbol – which is meant to reflect the recycling cycle – and a number which identifies the material.

Notes on the guarantee and service handling

The product was produced with great care and under continuous quality control. DELTA-SPORT HANDELSKONTOR GmbH gives private end customers a three-year guarantee on this product from the date of purchase (guarantee period) in accordance with the following provisions. The guarantee is only valid for material and manufacturing defects. The guarantee does not cover parts subject to normal wear and tear that are thus considered wear parts (e.g. batteries) or fragile parts such as switches, rechargeable batteries, or parts made of glass.

Claims under this guarantee are excluded if the product has been used incorrectly, improperly, or contrary to the intended purpose, or if the provisions in the instructions for use were not observed, unless the end customer proves that a material or manufacturing defect exists that was not caused by one of the aforementioned circumstances.

Claims under the guarantee can only be made within the guarantee period by presenting the original sales receipt. Please therefore keep the original sales receipt. The guarantee period is not extended by any repairs carried out under the guarantee, under statutory guarantees, or as a gesture of goodwill. This also applies to replaced and repaired parts.

If you wish to make a claim please first contact the service hotline mentioned below or contact us by e-mail. If there is a guarantee case, then the product will be repaired or replaced free of charge to you or the purchase price will be refunded, depending on our choice.

Your legal rights, in particular guarantee claims against the respective seller, are not limited by this guarantee.

IAN: 384185_2107

Ⓜ Service Great Britain

Tel.: 0800 404 7657

E-Mail: deltasport@lidl.co.uk

Ⓜ Service Ireland

Tel.: 1890 930 034

(0,08 EUR/Min.,

peak))

(0,06 EUR/Min.,

off peak))

E-Mail: deltasport@lidl.ie

Félicitations !

Vous venez d'acquérir un article de grande qualité. Avant la première utilisation, familiarisez-vous avec l'article.

 **Pour cela, veuillez lire attentivement la notice de montage suivante et les consignes de sécurité.**

Utilisez l'article uniquement comme indiqué et pour les domaines d'utilisation mentionnés. Conservez cette notice de montage. Si vous cédez l'article à un tiers, veuillez à lui remettre l'ensemble de la documentation.

 **Lisez toutes les consignes de sécurité et instructions. Le non-respect de cette recommandation peut entraîner des blessures graves.**

Étendue de la livraison (fig. A)

- 1 pavillon, démonté (1 - 8)
- 1 toit de pavillon (9)
- 1 matériel de montage (10 - 13)
- 1 clé hexagonale (14)
- 1 clé à écrous (15)
- 16 piquets (16)
- 1 notice de montage

Caractéristiques techniques

Dimensions :
env. 300 x 300 x 260 cm (l x p x h)

 Date de fabrication
(mois/année) : 12/2021

Utilisation conforme à sa destination

L'article est conçu pour se protéger du soleil en extérieur.

Il n'est pas destiné à être utilisé en permanence à l'extérieur, car il n'est résistant aux intempéries que sous certaines conditions.

L'article n'est pas prévu pour une utilisation commerciale.

Consignes de sécurité

Danger de mort !

- Ne laissez jamais les enfants sans surveillance avec le matériel d'emballage. Il existe des dangers de suffocation.

Risque de blessure !

- L'article ne doit pas être utilisé dans des conditions météorologiques défavorables telles que le vent fort, la pluie ou la neige.
- Retirez la toile de toit de l'article à des vitesses de vent attendues supérieures à 40 km/h (vent fort, branches et arbres plus gros en mouvement et vent clairement audible). Les parois latérales qui sont assemblées doivent également être enlevées.
- Posez l'article sur un sol plan.
- L'article ne doit être utilisé que sous la surveillance d'adultes et non pas comme un jouet.
- Avant chaque utilisation, vérifiez que l'article n'est pas endommagé ou usé.
- Avant chaque utilisation, vérifiez que toutes les pièces ont été correctement assemblées. Un montage réalisé de manière incorrecte peut compromettre la sécurité et le bon fonctionnement.
- Pas de feu ouvert, de barbecue ou de chauffage de terrasse à l'intérieur ou à proximité du pavillon ! Si un pavillon prend feu malgré tout, quittez-le immédiatement ! Éteignez le feu avec un extincteur ou de l'eau. Si nécessaire, alertez immédiatement les pompiers.
- Des pavillons individuels ne doivent pas être reliés ou attachés ensemble. Une distance minimale de 3 m doit être respectée entre chaque pavillon.
- Les poches d'eau qui se forment doivent être vidées !

Choix du site

- L'article a une dimension de 3 x 3 m.
- Si possible, placez l'article dans un endroit à l'abri du vent.
- Le sol doit être plan et donner aux piquets une résistance suffisante.

Montage

Désignation des pièces (fig. A)

- 1 - pied, gauche
- 2 - pied, droit
- 3 - barre transversale
- 4 - barre de toit d'angle
- 5 - barre de toit
- 6 - raccord d'angle
- 7 - raccord en T
- 8 - raccord de toit

Remarque ! Au moins 2 personnes sont nécessaires pour le montage de l'article.

Nous recommandons de réaliser le montage à 4 personnes.

Étape 1

Vissez ensemble les pieds (1), (2) à angle droit à l'aide des vis (13) et des écrous (10) (fig. B).

Étape 2

Vissez bien les barres transversales (3) avec les vis (11) sur les pieds (fig. C).

Remarque : veillez à ce que les goupilles de verrouillage des barres transversales soient orientées vers le sol.

Étape 3

Fixez un raccord d'angle (6) avec les vis (12), (13) et les écrous (10) à chacun des angles des pieds (fig. C).

Remarque : les raccords d'angle doivent être légèrement orientés vers le haut.

Étape 4

Raccordez les barres transversales aux raccords en T (7) (fig. D).

Remarque : les goupilles de verrouillage doivent s'engager de manière audible.

Étape 5

Placez le raccord de toit (8) au sol et insérez les barres de toit d'angle (4), et les barres de toit (5) dans le raccord de toit (fig. E).

Remarque : veillez à ce que les barres de toit d'angle s'enclenchent dans les côtés longs du raccord de toit. Les goupilles de verrouillage doivent être orientées vers le sol pour éviter une stagnation d'eau.

Étape 6

Insérez les barres de toit d'angle (4) dans les raccords d'angle et les barres de toit (5) dans les raccords en T (fig. F).

Remarque : les goupilles de verrouillage doivent s'engager de manière audible.

Étape 7

Tirez le toit du pavillon (9) sur la structure de toit qui vient d'être montée (fig. G). Utilisez les bandes scratch du toit du pavillon pour le fixer à la structure de toit.

Étape 8

Sécurisez l'article avec les piquets (16) (fig. H).

Attention ! Vérifiez la bonne fixation des piquets.

Remarque : si la fixation des piquets est insuffisante à cause d'un sol meuble, il est nécessaire d'ajouter des piquets supplémentaires ou de lester les pieds.

Sur un sol dur sur lequel il est impossible d'utiliser des piquets, l'article devra être ancré. Renseignez-vous auprès de votre revendeur spécialisé sur le matériel de montage approprié (non compris dans l'étendue de la livraison) pour votre sol.

Démontage

Étape 1

Retirez les piquets du sol.

Étape 2

Ouvrez les bandes scratch, puis retirez le toit du pavillon en le tirant.

Étape 3

Dévissez les vis qui relient la structure de toit aux barres transversales. Déverrouillez les goupilles de verrouillage des barres de toit d'angle et des raccords d'angle.

Prudence ! Risque de pincement !

Étape 4

Retirez la structure de toit en la soulevant.

Étape 5

Appuyez sur les goupilles de verrouillage des barres de toit pour retirer les barres de toit des raccords de toit.

Étape 6

Dévissez les vis des raccords d'angle et retirez les raccords d'angle.

Étape 7

Dévissez les vis des barres latérales et appuyez sur les goupilles de verrouillage pour démonter les barres latérales.

Étape 8

Dévissez et retirez les vis des pieds.

Étape 9

Rangez l'article sec et nettoyé et stockez-le à une température ambiante.

Stockage, nettoyage, entretien

Stockage

Lorsque vous n'utilisez pas l'article, rangez-le toujours dans un endroit sec et propre à une température ambiante.

Nettoyage

Nettoyez l'article avec un chiffon humide et un produit de nettoyage doux.

IMPORTANT ! Ne jamais laver avec des produits de nettoyage agressifs. Par ailleurs, n'utilisez pas de benzine ou de dissolvant pour le nettoyage

Conseils d'entretien

Le toit du pavillon peut être traité avec un spray d'imprégnation.

Mise au rebut

Éliminez l'article et le matériel d'emballage conformément aux directives locales en vigueur. Le matériel d'emballage tel que les sachets en plastique par exemple ne doivent pas arriver dans les mains des enfants. Conservez le matériel d'emballage hors de portée des enfants.



Ce produit est recyclable. Il est soumis à la responsabilité élargie du fabricant et est collecté séparément.



Éliminez les produits et les emballages dans le respect de l'environnement.



Le code de recyclage est utilisé pour identifier les différents matériaux pour le retour dans le circuit de recyclage. Le code se compose du symbole de recyclage, qui doit correspondre au circuit de recyclage, et d'un numéro identifiant le matériau.

Indications concernant la garantie et le service après-vente

L'article a été produit avec grand soin et sous un contrôle constant. DELTA-SPORT HANDELSKONTOR GmbH accorde au client final privé une garantie de trois ans sur cet article à compter de la date d'achat (période de garantie) conformément aux dispositions suivantes. La garantie ne vaut que pour les défauts de matériaux et de fabrication.

La garantie ne couvre pas les pièces soumises à une usure normale, lesquelles doivent donc être considérées comme des pièces d'usure (comme par ex. les piles), de même qu'elle ne couvre pas les pièces fragiles, telles que les interrupteurs, les batteries ou les pièces fabriquées en verre.

Les réclamations au titre de cette garantie sont exclues si l'article a été utilisé de manière abusive ou inappropriée, hors du cadre de son usage ou du champ d'application prévu ou si les instructions de la notice d'utilisation n'ont pas été respectées, à moins que le client final ne prouve que l'article présentait un défaut de matériau ou de fabrication n'étant pas dû à l'une des conditions mentionnées ci-dessus. Les réclamations au titre de la garantie ne peuvent être adressées pendant la période de garantie qu'en présentant le ticket de caisse original. Veuillez pour cela conserver le ticket de caisse original. Ceci s'applique également aux pièces remplacées et réparées.

Si vous avez des plaintes à formuler, veuillez d'abord contacter le service d'assistance téléphonique ci-dessous ou nous contacter par courrier électronique. Si le cas est couvert par la garantie, nous nous engageons - à notre appréciation - à réparer ou à remplacer l'article gratuitement pour vous ou à vous rembourser le prix d'achat. Aucun autre droit ne découle de la garantie.

Vos droits légaux, en particulier les droits de garantie contre le vendeur concerné, ne sont pas limités par cette garantie.

Article L217-16 du Code de la consommation

Lorsque l'acheteur demande au vendeur, pendant le cours de la garantie commerciale qui lui a été consentie lors de l'acquisition ou de la réparation d'un bien meuble, une remise en état couverte par la garantie, toute période d'immobilisation d'au moins sept jours vient s'ajouter à la durée de la garantie qui restait à courir.

Cette période court à compter de la demande d'intervention de l'acheteur ou de la mise à disposition pour réparation du bien en cause, si cette mise à disposition est postérieure à la demande d'intervention.

Indépendamment de la garantie commerciale souscrite, le vendeur reste tenu des défauts de conformité du bien et des vices rédhibitoires dans les conditions prévues aux articles L217-4 à L217-13 du Code de la consommation et aux articles 1641 à 1648 et 2232 du Code Civil.

Article L217-4 du Code de la consommation

Le vendeur livre un bien conforme au contrat et répond des défauts de conformité existant lors de la délivrance.

Il répond également des défauts de conformité résultant de l'emballage, des instructions de montage ou de l'installation lorsque celle-ci a été mise à sa charge par le contrat ou a été réalisée sous sa responsabilité.

Article L217-5 du Code de la consommation

Le bien est conforme au contrat :

1° S'il est propre à l'usage habituellement attendu d'un bien semblable et, le cas échéant :

- s'il correspond à la description donnée par le vendeur et posséder les qualités que celui-ci a présentées à l'acheteur sous forme d'échantillon ou de modèle ;

- s'il présente les qualités qu'un acheteur peut légitimement attendre eu égard aux déclarations publiques faites par le vendeur, par le producteur ou par son représentant, notamment dans la publicité ou l'étiquetage ;

2° Ou s'il présente les caractéristiques définies d'un commun accord par les parties ou être propre à tout usage spécial recherché par l'acheteur, porté à la connaissance du vendeur et que ce dernier a accepté.

Article L217-12 du Code de la consommation

L'action résultant du défaut de conformité se prescrit par deux ans à compter de la délivrance du bien.

Article 1641 du Code civil

Le vendeur est tenu de la garantie à raison des défauts cachés de la chose vendue qui la rendent impropre à l'usage auquel on la destine, ou qui diminuent tellement cet usage que l'acheteur ne l'aurait pas acquise, ou n'en aurait donné qu'un moindre prix, s'il les avait connus.

Article 1648 1er alinéa du Code civil

L'action résultant des vices rédhibitoires doit être intentée par l'acquéreur dans un délai de deux ans à compter de la découverte du vice. Les pièces détachées indispensables à l'utilisation du produit sont disponibles pendant la durée de la garantie du produit.

IAN : 384185_2107

(FR) Service France

Tel. : 0800 919270

E-Mail : deltasport@lidl.fr

(BE) Service Belgique

Tel. : 070 270 171

(0,15 EUR/Min.)

E-Mail : deltasport@lidl.be

Gefeliciteerd!

Met uw aankoop hebt u voor een hoogwaardig artikel gekozen. Zorg ervoor dat u voor het eerste gebruik met het artikel vertrouwd raakt.

 **Lees hiervoor de volgende montagehandleiding en de veiligheidstips zorgvuldig door.**

Gebruik het artikel alleen zoals omschreven en voor het aangegeven doel. Bewaar deze montagehandleiding goed. Geef alle documenten mee als u het artikel aan iemand anders geeft.

 **Lees alle veiligheidstips en aanwijzingen. Indien deze niet worden opgevolgd, kan dit ernstig letsel tot gevolg hebben.**

Leveringsomvang (afb. A)

- 1 x paviljoen, gedemonteerd (1 - 8)
- 1 x paviljoendak (9)
- 1 x montagemateriaal (10 - 13)
- 1 x binnensleutel (14)
- 1 x moersleutel (15)
- 16 x grondpen (16)
- 1 x montagehandleiding

Technische gegevens

Afmetingen:

ca. 300 x 300 x 260 cm (b x d x h)

 Productiedatum
(maand/jaar): 12/2021

Beoogd gebruik

Het artikel is ontworpen als zonwering voor gebruik buitenshuis. Het is niet bedoeld voor permanent gebruik buitenshuis, omdat het maar beperkt weerbestendig is. Het artikel is niet bestemd voor zakelijk gebruik.

Veiligheidstips

Levensgevaar!

- Laat kinderen nooit zonder toezicht alleen met het verpakkingsmateriaal. Er bestaat verstikkingsgevaar.

Kans op lichamelijk letsel!

- Het artikel mag niet in ongunstige weersomstandigheden zoals harde wind, regen of sneeuw worden gebruikt.
- Verwijder de dakbedekking van het artikel wanneer er windsnelheden van meer dan 40 km/h worden verwacht (frisse wind, grotere takken en bomen bewegen en de wind is duidelijk hoorbaar). Gemonteerde zijwanden dienen eveneens te worden verwijderd.
- Plaats het artikel op een horizontale ondergrond.
- Het artikel mag alleen worden gebruikt onder toezicht van volwassenen en mag niet worden gebruikt als speelobject.
- Controleer het artikel voor elk gebruik op beschadigingen of slijtage.
- Controleer voor elk gebruik of alle onderdelen juist zijn gemonteerd. Een onjuist uitgevoerde montage kan de veiligheid en werking beïnvloeden.
- Gebruik geen open vuur, barbecues of terrasverwarmers in of in de buurt van het paviljoen! Verlaat het paviljoen direct als het desondanks in brand raakt! Blus de brand met een brandblusser of water. Waarschuw indien nodig de brandweer onmiddellijk.
- Afzonderlijke paviljoenen mogen niet worden verbonden of aan elkaar worden bevestigd. Tussen afzonderlijke paviljoenen moet een afstand van ten minste 3 m in acht worden genomen.
- Als er waterzakken ontstaan, moeten deze worden geleegd!

Locatiekeuze

- De afmetingen van het artikel zijn 3 x 3 m.
- Plaats het artikel zo mogelijk op een tegen de wind beschutte plaats.
- De grond moet vlak zijn en de grondpenen moeten voldoende stevigheid bieden.

Montage

Beschrijving van de onderdelen (afb. A)

- 1 - poot, links
- 2 - poot, rechts
- 3 - dwarsstang
- 4 - hoekdakstang
- 5 - dakstang
- 6 - hoekverbinding
- 7 - T-verbindingstuk
- 8 - dakverbinding

Aanwijzing! De montage van het artikel moet door ten minste 2 personen worden uitgevoerd.

Wij raden aan de montage met 4 personen uit te voeren.

Stap 1

Schroef de poten (1), (2) in een rechte hoek aan elkaar vast met de schroeven (13) en moeren (10) (afb. B).

Stap 2

Schroef de dwarsstangen (3) met de schroeven (11) op de poten vast (afb. C).

Aanwijzing: let erop dat de vergrendelingspinnen van de dwarsstangen richting de grond wijzen.

Stap 3

Bevestig de hoekverbindingen (6) met de schroeven (12), (13) en de moeren (10) op de hoeken van de poten (afb. C).

Aanwijzing: de hoekverbindingen moeten hierbij iets naar boven wijzen.

Stap 4

Verbind de dwarsstangen met de T-verbindingstukken (7) (afb. D).

Aanwijzing: vergrendelingspinnen moeten hoorbaar vastklikken.

Stap 5

Leg de dakverbinding (8) op de grond en steek de hoekdakstangen (4) en dakstangen (5) in de dakverbinding (afb. E).

Aanwijzing: let erop dat de hoekdakstangen in de lange zijden van de dakverbinding vastklikken. De vergrendelingspinnen moeten richting de grond wijzen om te voorkomen dat zich water verzamelt.

Stap 6

Steek de hoekdakstangen (4) in de hoekverbindingen en de dakstangen (5) in de T-verbindingstukken (afb. F).

Aanwijzing: vergrendelingspinnen moeten hoorbaar vastklikken.

Stap 7

Trek het paviljoendak (9) over het gemonteerde dakframe (afb. G). Gebruik de klittenbandstrips aan het paviljoendak voor de bevestiging aan het dakframe.

Stap 8

Zet het artikel met de grondpennen (16) vast (afb. H).

Waarschuwing! Controleer of de grondpennen goed vastzitten.

Aanwijzing: indien de grondpennen door de bodemgesteldheid niet goed genoeg vastzitten, moet de grondpennen aanvullend worden geborgd of moeten de poten worden verzwaaard.

Op een vaste ondergrond zonder mogelijkheid om de grondpennen te gebruiken moet het artikel worden verankerd. Informeer in de vakhandel naar geschikt montage materiaal (niet meegeleverd) voor uw ondergrond.

Demontage

Stap 1

Trek de grondpennen uit de grond.

Stap 2

Maak de klittenbandstrips los en trek het paviljoendak eraf.

Stap 3

Draai de schroeven los die het dakframe en de dwarsstangen met elkaar verbinden.

Maak de vergrendelingspinnen van de hoekdakstangen en de hoekverbindingen los.

Pas op! Beknellingsgevaar!

Stap 4

Haal het dakframe eraf.

Stap 5

Druk de vergrendelingspinnen aan de dakstangen in om de dakstangen uit de dakverbinding te trekken.

Stap 6

Draai de schroeven van de hoekverbindingen los en verwijder de hoekverbindingen.

Stap 7

Draai de schroeven van de dwarsstangen los en druk de vergrendelingspinnen in om de dwarsstangen uit elkaar te trekken.

Stap 8

Draai de schroeven van de poten los en verwijder ze.

Stap 9

Berg het artikel gedroogd en gereinigd op en bewaar het op kamertemperatuur.

Opslag, reiniging, onderhoud

Opslag

Bewaar het artikel wanneer u dit niet gebruikt altijd droog en schoon op kamertemperatuur.

Reiniging

Reinig het artikel met een vochtige doek en een mild schoonmaakmiddel.

BELANGRIJK! Reinig nooit met agressieve reinigingsmiddelen.

Gebruik verder geen benzine of oplosmiddelen voor de reiniging.

Onderhoudstip

Het paviljoendak kan met impregneerspray worden behandeld.

Afvalverwerking

Voer het artikel en verpakkingsmaterialen in overeenstemming met actuele lokale voorschriften af. Verpakkingsmaterialen, zoals bv. foliezakjes, horen niet thuis in kinderhanden. Berg het verpakkingsmateriaal buiten het bereik van kinderen op.



Voer de producten en verpakkingen op milieuvriendelijke wijze af.



De recyclingcode dient om verschillende materialen te kenmerken ten behoeve van hergebruik via het recyclingproces. De code bestaat uit het recyclingssymbool, dat het recyclingproces weerspiegelt, en een getal dat het materiaal identificeert.

Opmerkingen over garantie en serviceafhandeling

Het artikel werd met de grootste zorgvuldigheid en onder permanent toezicht geproduceerd. De firma DELTA-SPORT HANDELSKONTOR GmbH verleent particuliere eindklanten op dit artikel drie jaar garantie, te rekenen vanaf de datum van aankoop (garantietermijn) en dit op grond van de volgende bepalingen. De garantie geldt alleen voor materiaal- en verwerkingsfouten. De garantie is niet van toepassing op onderdelen die aan een normale slijtage onderhevig zijn en daarom als niet-slijtvaste onderdelen te beschouwen zijn (bv. batterijen) en evenmin op breekbare onderdelen, bv. schakelaars, accu's of onderdelen die van glas gemaakt zijn. Uit de garantie voortvloeiende claims zijn uitgesloten als het artikel onvakkundig, verkeerd of niet in het kader van de voorziene bepaling of in het kader van het voorziene gebruiksdoeleinde gebruikt werd of indien richtlijnen in de gebruiksaanwijzing niet in acht genomen werden, tenzij de eindklant aantoont dat er sprake is van een materiaal- of verwerkingsfout die niet op één van de hoger vermelde omstandigheden gebaseerd is.

Uit de garantie voortvloeiende claims kunnen alleen tijdens de garantieperiode op vertoon van de originele kassabon ingediend worden. Gelieve daarom de originele kassabon te bewaren. De garantieperiode wordt door eventuele reparaties op grond van de garantie, wettelijke waarborg of coulance niet verlengd. Dit geldt ook voor vervangen en gerepareerde onderdelen.

Gelieve u bij klachten in eerste instantie tot de hieronder vermelde servicehotline te richten of met ons per e-mail contact op te nemen. Is er sprake van een garantiegeval, dan wordt het artikel door ons – naar onze keuze – voor u gratis gerepareerd, wordt het vervangen of wordt de aankoopsom terugbetaald. Verdere rechten op grond van de garantie bestaan niet. Uw wettelijke rechten, in het bijzonder rechten op garantie tegenover de betreffende verkoper, worden door deze garantie niet beperkt.

IAN: 384185_2107

BE Service België

Tel.: 070 270 171
(0,15 EUR/Min.)

E-Mail: deltasport@lidl.be

NL Service Nederland

Tel.: 0900 0400223
(0,10 EUR/Min.)

E-Mail: deltasport@lidl.nl

Gratulujemy!

Decydując się na ten produkt, otrzymują Państwo towar wysokiej jakości. Należy zapoznać się z produktem przed jego pierwszym użyciem.

 **Należy uważnie przeczytać następującą instrukcję montażu i wskazówki bezpieczeństwa.**

Produkt ten należy użytkować wyłącznie w opisany sposób oraz zgodnie ze wskazanym przeznaczeniem. Niniejszą instrukcję montażu należy przechowywać w bezpiecznym miejscu. Przekazując produkt innej osobie, należy upewnić się, że otrzyma ona także całą dokumentację dotyczącą produktu.

 **Przeczytać wszystkie wskazówki bezpieczeństwa i instrukcje. Niezastosowanie się do tego wymogu może spowodować poważne obrażenia ciała.**

Zakres dostawy (rys. A)

- 1 x pawilon, do samodzielnego zmontowania (1-8)
- 1 x dach pawilonu (9)
- 1 x zestaw materiałów do montażu (10-13)
- 1 x klucz sześciokątny (14)
- 1 x klucz płaski (15)
- 16 x szpilka mocująca (16)
- 1 x instrukcja montażu

Dane techniczne

Wymiary:

ok. 300 x 300 x 260 cm
(szer. x gł. x wys.)

 Data produkcji
(miesiąc/rok): 12/2021

Użytkowanie zgodne z przeznaczeniem

Produkt został zaprojektowany jako zewnętrzna ochrona przeciwsoniczna.

Nie jest przeznaczony do stałego użytku na zewnątrz, ponieważ jest odporny na warunki atmosferyczne w ograniczonym stopniu. Produkt ten nie jest przeznaczony do użytku komercyjnego.

Wskazówki bezpieczeństwa

Zagrożenie życia!

- Nigdy nie pozwalać, aby dzieci miały dostęp do opakowania bez nadzoru. Niebezpieczeństwo uduszenia.

Niebezpieczeństwo odniesienia obrażeń!

- Produkt nie może być używany w niesprzyjających warunkach pogodowych, takich jak silny wiatr, deszcz lub śnieg.
- Należy zdjąć pokrywę dachu produktu w razie oczekiwanych prędkości wiatru większych niż 40 km/h (odczuwalny jest świeży wiatr, większe konary i całe drzewa poruszają się, a podmuchy są wyraźnie słyszalne). Zamontowane ściany boczne również muszą zostać usunięte.
- Ustawić produkt na równej powierzchni.
- Produkt może być używany jedynie pod nadzorem dorosłych, ale nie jako zabawka.
- Przed każdym użyciem należy sprawdzić produkt pod kątem uszkodzeń lub zużycia.
- Przed każdym użyciem należy sprawdzić, czy wszystkie części zostały prawidłowo zamontowane. Nieprawidłowy montaż może mieć wpływ na bezpieczeństwo i działanie.
- W pobliżu lub w pawilonie nie może znajdować się źródło otwartego ognia, grill ani źródło ogrzewania. Jeśli mimo to pawilon się zapali, należy go natychmiast opuścić! Ugasić ogień gaśnicą lub wodą. W razie potrzeby należy natychmiast powiadomić straż pożarną.

- Poszczególne pawilony nie mogą być łączone lub montowane razem. Między poszczególnymi pawilonami należy zachować minimalną odległość 3 m.
- Należy usuwać wodę gromadzącą się na produkcie!

Wybór miejsca

- Produkt posiada wymiary 3 x 3 m.
- Jeśli to możliwe, umieścić produkt w miejscu osłoniętym przed wiatrem.
- Podłoże powinno być równe i gwarantować stabilne osadzenie szpilek mocujących.

Montaż

Oznaczenie części (rys. A)

- 1 - noga, lewa
- 2 - noga, prawa
- 3 - rurka poprzeczna
- 4 - rurka dachowa narożna
- 5 - rurka dachowa
- 6 - łącznik narożny
- 7 - łącznik teowy
- 8 - łącznik dachowy

Wskazówka! Do montażu produktu potrzebne są co najmniej 2 osoby.

Zalecamy wykonywanie montażu z udziałem 4 osób.

Krok 1

Dokręcić nogi (1), (2) prostopadle do siebie za pomocą śrub (13) i nakrętek (10) (rys. B).

Krok 2

Przykręcić rurki poprzeczne (3) śrubami (11) do nóg (rys. C).

Wskazówka: upewnić się, że bolce blokujące rurek poprzecznych są skierowane w stronę podłoża.

Krok 3

Przymocować odpowiednio jeden łącznik narożny (6) śrubami (12), (13) i nakrętkami (10) do kątownika każdej nogi (rys. C).

Wskazówka: łączniki narożne muszą być lekko skierowane ku gorze.

Krok 4

Połączyć rurki poprzeczne z łącznikami teowymi (7) (rys. D).

Wskazówka: bolce blokujące muszą się słyszalnie zatrzaśkiwać.

Krok 5

Położyć łącznik dachowy (8) na podłodze i włożyć narożne rurki dachowe (4) oraz rurki dachowe (5) w łącznik dachowy (rys. E).

Wskazówka: upewnić się, że narożne rurki dachowe zatrzasną się w długich bokach łącznika dachowego. Bolce blokujące muszą być skierowane w stronę podłoża, aby uniknąć cofania się wody.

Krok 6

Włożyć narożne rurki dachowe (4) do łączników narożnych, a rurki dachowe (5) do łączników teowych (rys. F).

Wskazówka: bolce blokujące muszą się słyszalnie zatrzaśkiwać.

Krok 7

Naciągnąć dach pawilonu (9) na zmontowany stelaż dachu (rys. G). Użyć pasków na rzepy na dachu pawilonu, aby przymocować go do stelaża dachu.

Krok 8

Zabezpieczyć produkt za pomocą szpilek mocujących (16) (rys. H).

Ostrzeżenie! Sprawdzić, czy szpilki mocujące są mocno osadzone.

Wskazówka: jeżeli stabilne osadzenie szpilek mocujących nie jest wystarczające ze względu na luźne warunki gruntowe, to szpilki mocujące muszą być dodatkowo zabezpieczone lub należy dociążyć nogi pawilonu.

Na twardym podłożu bez możliwości użycia szpilek mocujących, produkt musi zostać zakotwiczony.

W specjalistycznym sklepie można zapytać o odpowiedni materiał montażowy dla danego podłoża (brak w zakresie dostawy).

Składanie

Krok 1

Wyjąć szpilki mocujące z podłoża.

Krok 2

Odczepić zaczepy na rzepy oraz zdjąć dach pawilonu.

Krok 3

Odkręcić śruby łączące stelaż dachu i rurki poprzeczne.

Odkręcić bolce blokujące z narożnych rurek dachowych i narożnych łączników.

Ostrożnie! Niebezpieczeństwo zakleszczenia!

Krok 4

Zdjąć stelaż dachu.

Krok 5

Wcisnąć bolce blokujące na rurkach dachowych, aby wyciągnąć rurki dachowe z łącznika dachowego.

Krok 6

Odkręcić śruby narożnych łączników i usunąć łączniki.

Krok 7

Odkręcić śruby na rurkach poprzecznych i wcisnąć bolce blokujące, aby rozdzielić rurki poprzeczne.

Krok 8

Odkręcić i wyjąć śruby na nogach.

Krok 9

Przechowywać suchy i czysty produkt w temperaturze pokojowej.

Przechowywanie, czyszczenie, pielęgnacja

Przechowywanie

Podczas nieużywania należy zawsze przechowywać produkt w suchym i czystym miejscu, w temperaturze pokojowej.

Czyszczenie

Produkt należy czyścić przy pomocy wilgotnej ściereczki i łagodnego środka czyszczącego.

WAŻNE! Nie czyścić przy użyciu ostrych środków czyszczących. Ponadto do czyszczenia nie należy stosować benzyny ani rozpuszczalników.

Wskazówka dotycząca pielęgnacji

Dach pawilonu może być zabezpieczony impregnatem w sprayu.

Uwagi odnośnie recyklingu

Artykuł oraz materiały opakowaniowe należy usunąć zgodnie z aktualnymi przepisami obowiązującymi w danym miejscu. Materiały opakowaniowe, jak np. worki foliowe nie powinny znaleźć się w rękach dzieci. Materiał opakowaniowy należy przechowywać w miejscu niedostępnym dla dzieci.



Zutylizować produkt i opakowanie w sposób przyjazny dla środowiska.



Kod materiału do recyklingu służy do oznaczenia różnych materiałów przeznaczonych do zwrotu do przetwórstwa wtórnego (recyklingu).

Kod składa się z symbolu, który powinien odzwierciedlać cykl odzysku, oraz numeru oznaczającego materiał.

Wskazówki dotyczące gwarancji i obsługi serwisowej

Artykuł został wyprodukowany z najwyższą starannością i pod stałą kontrolą. DELTA-SPORT HANDELS-KONTOR GmbH przyznaje klientowi końcowemu na niniejszy artykuł trzy lata gwarancji od daty zakupu (okres gwarancyjny) z zastrzeżeniem poniższych postanowień.

Gwarancja dotyczy wyłącznie wad materiałowych i wad wykonania. Gwarancja nie obejmuje części, które podlegają normalnemu zużyciu i z tego względu należy je traktować jako części zużywalne (np. baterie) i nie obejmuje części kruchych, np. przełączników, akumulatorów ani części wykonanych ze szkła.

Wyklucza się roszczenia z tytułu niniejszej gwarancji w przypadku użycia artykułu w sposób niewłaściwy lub sprzeczny z jego przeznaczeniem lub w sposób wykraczający poza przewidziane przeznaczenie lub poza przewidziany zakres użytkowania lub jeśli wytyczne zawarte w instrukcji obsługi nie były przestrzegane, chyba że klient końcowy udowodni istnienie wady materiałowej lub wady wykonania, która nie wynika z podanych wyżej przyczyn.

Roszczenia z tytułu gwarancji można zgłaszać wyłącznie w okresie gwarancyjnym za okazaniem oryginalnego dowodu zakupu. Prosimy zatem zachować oryginalny dowód zakupu!

W przypadku jakichkolwiek reklamacji prosimy skontaktować się z nami najpierw za pośrednictwem podanej poniżej infolinii serwisowej lub drogą e-mailową. W przypadku objętym gwarancją artykuł zostanie – według naszego uznania – bezpłatnie naprawiony, wymieniony lub nastąpi zwrot ceny zakupu. Z gwarancji nie wynikają żadne inne prawa.

Niniejsza gwarancja nie ogranicza Państwa ustawowych praw, w szczególności roszczeń gwarancyjnych wobec danego sprzedawcy.

W przypadku wymiany części lub całego artykułu okres gwarancji przedłuża się o trzy lata zgodnie z art. 581 § 1 kodeksu cywilnego. Po upływie czasu gwarancji powstałe naprawy są płatne.

IAN: 384185_2107

 Serwis Polska
Tel.: 22 397 4996
E-Mail: deltasport@lidl.pl

Srdečně blahopřejeme!

Svým nákupem jste se rozhodli pro kvalitní výrobek. Před prvním použitím se prosím seznamte s tímto výrobkem.

Pozorně si přečtete následující návod k sestavení a bezpečnostní pokyny.

Používejte tento výrobek pouze tak, jak je popsáno, a pro uvedené účely. Dobře si tento návod k sestavení uschovejte. Pokud výrobek předáte třetí osobě, předejte jí i veškerou dokumentaci.

Přečtete si všechny bezpečnostní pokyny a návody. Opomenutí jejich dodržování může zapříčinit vážná poranění.

Obsah balení (obr. A)

- 1 x pavilon, rozložený (1 – 8)
- 1 x střecha pavilonu (9)
- 1 x montážní materiál (10–13)
- 1 x šestihranný klíč (14)
- 1 x klíč na šrouby (15)
- 16 x kotvicí kolík (16)
- 1 x návod k sestavení

Technické údaje

Rozměry:

cca 300 x 300 x 260 cm (š x h x v)

 Datum výroby (měsíc/rok): 12/2021

Použití dle určení

Výrobek je určen pro ochranu před sluncem ve vnějších prostorách.

Není určen pro trvalé použití ve venkovním prostředí, protože je pouze podmíněčně odolný proti povětrnostním vlivům.

Výrobek není určen pro komerční použití.

Bezpečnostní pokyny

Nebezpečí ohrožení života!

- Nenechávejte děti bez dozoru s balicím materiálem. Hrozí nebezpečí udušení.

Nebezpečí poranění!

- Výrobek nesmí být používán při nepříznivých povětrnostních podmínkách, jako je silný vítr, déšť nebo sníh.
- Při předpokládané rychlosti větru vyšší než 40 km/h (čerstvý vítr, větší větve a stromy se pohybují a vítr je zřetelně slyšitelný) odstraňte potah střechy výrobku. Nainstalované boční stěny rovněž odstraňte.
- Postavte výrobek na rovném podloží.
- Výrobek se má používat jen pod dozorem dospělých, a ne jako hračka.
- Výrobek před každým použitím zkontrolujte, zda není poškozený nebo opotřebený.
- Zkontrolujte před každým použitím, že byly všechny části správně namontovány. Nesprávně provedená montáž může vést k poraněním, a stejně tak může ovlivnit bezpečnost a funkčnost.
- Žádný otevřený oheň, grily, terasové zářiče v blízkosti pavilonu! Pokud se pavilon přesto vznítí, ihned jej opusťte! Uhasťte požár hasicím přístrojem nebo vodou. V případě potřeby ihned zavolejte hasiče.
- Jednotlivé pavilony se nesmí spojovat nebo vzájemně upevňovat. Dodržujte mezi pavilony minimální vzdálenost 3 m.
- Pokud se vytvoří kapsy s vodou, vyprázdněte je!

Výběr místa

- Výrobek má rozměry 3 x 3 m.
- Postavte výrobek pokud možno na místo chráněné před větrem.
- Podloží by mělo být rovné a mělo by kotvicím kolíkům poskytovat dostatečnou pevnost.

Sestavení

Seznam dílů (obr. A)

- 1 – noha, levá
- 2 – noha, pravá
- 3 – příčná tyč
- 4 – rohová střešní tyč
- 5 – střešní tyč
- 6 – rohový spoj
- 7 – T-spojka
- 8 – střešní spoj

Upozornění! Montáž výrobku musí provádět minimálně 2 osoby.

Doporučujeme provádět montáž ve 4 osobách.

Krok 1

Sešroubujte nohy (1), (2) v pravém úhlu s pomocí šroubů (13) a šroubových matic (10) (obr. B).

Krok 2

Přišroubujte příčné tyče (3) s pomocí šroubů (11) k nohám (obr. C).

Upozornění: Dbejte na to, aby aretační hroty příčných tyčí směřovaly k zemi.

Krok 3

Upevněte vždy jeden rohový spoj (6) s pomocí šroubů (12), (13) a šroubových matic (10) na úhly nohou (obr. C).

Upozornění: Rohové spoje přitom musí směřovat mírně nahoru.

Krok 4

Spojte příčné tyče s T-spojkami (7) (obr. D).

Upozornění: Aretační piny musí slyšitelně zapadnout.

Krok 5

Položte střešní spoj (8) na zem a zasuňte rohové střešní tyče (4) a střešní tyče (5) do střešního spoje (obr. E).

Upozornění: Dbejte na to, aby rohové střešní tyče zapadly do dlouhých stran střešního spoje. Aretační hroty musí směřovat k zemi, čímž se zabrání hromadění vody.

Krok 6

Zasuňte rohové střešní tyče (4) do rohových spojů a střešní tyče (5) do T-spojek (obr. F).

Upozornění: Aretační piny musí slyšitelně zapadnout.

Krok 7

Přetáhněte střechu pavilonu (9) přes smontovanou střešní konstrukci (obr. G). Využijte poutka se suchým zipem na střeše pavilonu k upevnění ke střešní konstrukci.

Krok 8

Zajistěte výrobek pomocí kotvicích kolíků (16) (obr. H).

Upozornění! Zkontrolujte pevné usazení kotvicích kolíků.

Upozornění: Pokud pevné usazení kotvicích kolíků není dostatečné kvůli sypkému podloží, je třeba provést dodatečné zajištění kotvicích kolíků nebo zatížení noh. Na pevném podloží bez možnosti využití kotvicích kolíků musí být výrobek ukotven. Informujte se ve specializovaném obchodě na vhodný montážní materiál (není součástí obsahu balení) pro vaše podloží.

Demontáž

Krok 1

Vytáhněte kotvicí kolíky ze země.

Krok 2

Povolte pásky se suchým zipem a střechu pavilonu stáhněte.

Krok 3

Povolte šrouby, které spojují střešní konstrukci s příčnými tyčemi.

Povolte aretační hroty z rohových střešních tyčí a rohových spojů.

Upozornění! Nebezpečí po-hmoždění!

Krok 4

Zvedněte střešní konstrukci.

Krok 5

Zatlačte aretační hroty na střešních tyčích, aby bylo možné vytáhnout střešní tyče ze střešního spoje.

Krok 6

Povolte šrouby rohových spojů a rohové spoje odstraňte.

Krok 7

Povolte šrouby příčných tyčí a zatlačte aretační hroty, aby bylo možné příčné tyče rozpojit.

Krok 8

Povolte a odstraňte šrouby noh.

Krok 9

Suchý a vyčištěný výrobek složte a uskladněte jej při pokojové teplotě.

Uskladnění, čištění, péče

Uskladnění

Pokud výrobek nepoužíváte, skladujte jej vždy suchý a čistý při pokojové teplotě.

Čištění

Výrobek čistěte vlhkým hadříkem a neagresivním čisticím prostředkem. **DŮLEŽITÉ!** K čištění nikdy nepoužijte agresivní čisticí prostředky. Dále nepoužívejte k čištění benzín nebo rozpouštědla.

Pokyny k údržbě

Střechu pavilonu je možné ošetřit impregnačním sprejem.

Pokyny k likvidaci

Výrobek a obalový materiál likvidujte do odpadu podle aktuálních místních předpisů.

Obalový materiál, jako např. fóliové sáčky, nepatří do dětských rukou. Obalový materiál uchovávejte z dosahu dětí.



Zlikvidujte produkty a balení ekologicky.



Recyklační kód identifikuje různé materiály pro recyklaci. Kód se skládá z recyklačního symbolu - který indikuje recyklační cyklus - a čísla identifikujícího materiál.

Pokyny k záruce a průběhu služby

Výrobek byl vyroben s velkou péčí a za stálé kontroly. DELTA-SPORT HANDELSKONTOR GmbH poskytuje koncovým privátním zákazníkům na tento výrobek tři roky záruky od data nákupu (záruční lhůta) podle následující ustanovení. Záruka se týká pouze vad materiálu a závad ve zpracování. Záruka se nevztahuje na díly, které podléhají normálnímu opotřebením, a proto je nutné na ně pohlížet jako na rychle opotřebitelné díly (např. baterie), a na křehké díly, např. vypínače, akumulátory nebo díly vyrobené ze skla.

Nároky z této záruky jsou vyloučeny, pokud výrobek byl používán neodborně nebo nedovoleným způsobem nebo nikoli v rámci stanoveného účelu určení nebo předpokládaného rozsahu používání nebo nebyla dodržena zadání v návodu k obsluze, ledaže by koncový zákazník prokázal, že existuje vada materiálu nebo došlo k chybě ve zpracování, které nevyplývají z některé výše uvedených okolností. Nároky ze záruky lze uplatnit pouze v rámci záruční lhůty po předložení originálního pokladního dokladu. Proto si prosím uschovejte originál pokladního dokladu. Doba záruky se neprodlužuje případnými opravami na základě záruky, zákonné záruky nebo kulance. Totéž platí také pro vyměněné a opravené díly. Při reklamaci se prosím obraťte na níže uvedenou horkou linku servisu nebo se s námi spojte e-mailem. Pokud se vyskytne případ reklamacie, výrobek Vám - dle naší volby - bezplatně opravíme, vyměníme nebo Vám vrátíme kupní cenu.

Další práva ze záruky nevznikají.
Vaše zákonná práva, zejména nároky na zajištění záruky vůči konkrétnímu prodejci, nejsou touto zárukou omezena.

IAN: 384185_2107

 Servis Česko

Tel.: 800143873

E-Mail: deltasport@lidl.cz

Blahoželáme!

Svojím nákupom ste sa rozhodli pre kvalitný výrobok. Pred prvým použitím sa s výrobkom dôkladne oboznámte.

 **Pozorne si prečítajte tento montážny návod a bezpečnostné pokyny.**

Výrobok používajte len uvedeným spôsobom a na uvedený účel. Tento montážny návod si dobre uschovajte. Pri odovzdávaní výrobku tretej osobe odovzdajte s výrobkom aj všetky podklady.

 **Prečítajte si všetky bezpečnostné pokyny a inštrukcie. Ich nerešpektovanie môže spôsobiť vážne poranenia.**

Rozsah dodávky (obr. A)

- 1 x altánok rozložený (1 - 8)
- 1 x strecha altánku (9)
- 1 x montážny materiál (10 - 13)
- 1 x šesťhranný kľúč (14)
- 1 x vidlicový kľúč (15)
- 16 x kolík do zeme (16)
- 1 x montážny návod

Technické údaje

Rozmery:

cca 300 x 300 x 260 cm (š x h x v)

 Dátum výroby (mesiac/rok): 12/2021

Určené použitie

Výrobok je určený ako ochrana pred slnkom v exteriéri.

Nie je určený na trvalé použitie vo vonkajšom prostredí, pretože je iba podmienené odolný voči poveternostným vplyvom.

Tento výrobok nie je určený na komerčné použitie.

Bezpečnostné pokyny

Nebezpečenstvo ohrozenia života!

- Nikdy nedovoľte deťom zostať s obalovým materiálom bez dozoru. Hrozí nebezpečenstvo udusenía.

Nebezpečenstvo poranenia!

- Výrobok sa nesmie používať pri nepriaznivých poveternostných podmienkach, ako je silný vietor, dážď alebo sneh.
- Odstráňte poľah strechy výrobku pri očakávaných rýchlostiach vetra vyšších ako 40 km/h (čerstvý vietor, väčšie vetvy a stromy sa pohybujú a vietor možno zreteľne počuť). Takisto treba odstrániť zmontované bočné steny.
- Výrobok postavte na rovný podklad.
- Výrobok sa smie používať iba pod dozorom dospeléj osoby a nikdy nie ako hračka.
- Pred každým použitím skontrolujte, či výrobok nie je poškodený alebo opotrebovaný.
- Pred každým použitím skontrolujte, či všetky diely boli odborné namontované. Nesprávne vykonaná montáž môže ovplyvniť bezpečnosť a funkčnosť.
- Žiadny otvorený oheň, grily, tepelné žiariče v blízkosti altánku! Ak sa altánok aj napriek tomu chytí, okamžite ho opustite! Požiar uhaste hasiacim prístrojom alebo vodou. V prípade potreby hneď zalarmujte požiarnikov.
- Jednotlivé altánky sa nesmú spájať ani navzájom pripieňovať. Medzi jednotlivými altánkami treba dodržať minimálnu vzdialenosť 3 m.
- Vzniknuté vodné vaky treba odstrániť!

Výber stanovišťa

- Výrobok má rozmery 3 x 3 m.
- Výrobok umiestnite podľa možnosti na miesto chránené pred vetrom.
- Zem by mala byť rovná a kolíkom by mala poskytovať dostatočnú pevnosť.

Montáž

Popis dielov (obr. A)

- 1 - noha, vľavo
- 2 - noha, vpravo
- 3 - priečna tyč
- 4 - rohová strešná tyč
- 5 - strešná tyč
- 6 - rohový spoj
- 7 - T-spojovací kus
- 8 - strešný spoj

Upozornenie! Montáž výrobku si vyžaduje minimálne 2 osoby.

Odporúčame, aby montáž vykonávali 4 osoby.

Krok č. 1

Pomocou skrutiek (13) a skrutkových matic (10) v pravom uhle navzájom pevne zoskrutkujte nohy (1), (2) (obr. B).

Krok č. 2

Pomocou skrutiek (11) pevne priskrutkujte priečne tyče (3) na nohy (obr. C).

Upozornenie: Dbajte na to, aby aretačné kolíky na priečných tyčiach ukazovali smerom k zemi.

Krok č. 3

Pomocou skrutiek (12), (13) a skrutkových matic (10) upevnite vždy jeden rohový spoj (6) do uhlov nôh (obr. C).

Upozornenie: Rohové spoje musia pritom mierne smerovať nahor.

Krok č. 4

Priečne tyče spojte pomocou T-spojovacích kusov (7) (obr. D).

Upozornenie: Aretačné kolíky musia početelne zapadnúť.

Krok č. 5

Strešný spoj (8) položte na zem a zasunite rohové strešné tyče (4) a strešné tyče (5) do strešného spoja (obr. E).

Upozornenie: Dbajte na to, aby rohové strešné tyče zapadli do dlhých strán strešného spoja. Na zabránenie hromadenia vody musia aretačné kolíky smerovať k zemi.

Krok č. 6

Rohové strešné tyče (4) zasunite do rohových spojov a strešné tyče (5) do T-spojovacích kusov (obr. F).

Upozornenie: Aretačné kolíky musia počutiteľne zapadnúť.

Krok č. 7

Strechu altánku (9) umiestnite nad zmontovanú strešnú konštrukciu (obr. G). Na pripevnenie k strešnej konštrukcii použite pásiky suchého zipsu na streche altánku.

Krok č. 8

Výrobok zabezpečte zemnými klincami (16) (obr. H).

Upozornenie! Skontrolujte pripevnenie kolíkov.

Upozornenie: Ak pripevnenie kolíkov nebude v dôsledku pôdnych podmienok dostatočné, treba vykonať dodatočné zaistenie kolíkov alebo zaťaženie nôh.

Na pevnom podklade bez možnosti využitia kolíkov treba výrobok ukotviť. Informujte sa v špecializovanej predajni o montážnom materiáli (nie je v rozsahu dodávky) vhodnom na váš podklad.

Demontáž

Krok č. 1

Vytiahnite kolíky zo zeme.

Krok č. 2

Uvoľnite pásiky suchých zipsov a stiahnite strechu altánku.

Krok č. 3

Uvoľnite skrutky, ktoré navzájom spájajú strešnú konštrukciu a priečne tyče.

Uvoľnite blokovacie kolíky rohových strešných tyčí a rohových spojov.

Pozor! Nebezpečenstvo pricviknutia!

Krok č. 4

Nadvihnite strešnú konštrukciu.

Krok č. 5

Stlačte blokovacie kolíky na strešných tyčiach, aby ste strešné tyče vytiahli zo strešnej spojky.

Krok č. 6

Uvoľnite skrutky rohových spojov a rohové spojky odstráňte.

Krok č. 7

Uvoľnite skrutky priečných tyčí a stlačte blokovacie kolíky, aby ste odpojili tyče.

Krok č. 8

Uvoľnite a odstráňte skrutky nôh.

Krok č. 9

Suchý a vyčistený výrobok uložte a skladujte ho pri izbovej teplote.

Skladovanie, čistenie, ošetrovanie

Skladovanie

Pri nepoužívaní skladujte výrobok vždy suchý a čistý pri izbovej teplote.

Čistenie

Výrobok čistite len vlhkou handričkou a slabým čistiacim prostriedkom. **DÔLEŽITÉ!** Výrobok nikdy nečistite ostrými čistiacimi prostriedkami. Na čistenie nepoužívajte benzín ani rozpúšťadlá.

Pokyny k starostlivosti

Strechu altánku možno ošetriť impregnačným sprejom.

Pokyny k likvidácii

Výrobok a obalový materiál zlikvidujte v súlade s aktuálnymi miestnymi predpismi.

Obalový materiál, ako napr. fóliové vrecúško nepatrí do rúk detí. Obalový materiál uschovajte mimo dosahu detí.



Výrobky a obaly likvidujte ekologickým spôsobom.



Recyklačný kód slúži na označenie rôznych materiálov na navrátenie do obehu opätovného využitia.

Kód sa skladá z recyklačného symbolu - ktorý má odzrkadľovať zhodnotenie recyklačného obehu - a číslo označujúce materiál.

Pokyny k záruke a priebehu servisu

Výrobok bol vyrobený veľmi starostlivo a pod stálou kontrolou. Na tento výrobok poskytuje DELTA-SPORT HANDELSKONTOR GmbH súkromným koncovým užívateľom trojročnú záruku odo dňa kúpy (záručná lehota) po splnení nasledovných podmienok. Záruka platí len na chyby materiálu a spracovania. Záruka sa netýka dielov, ktoré podliehajú bežnému opotrebeniu a preto ich možno považovať za opotrebitelné diely (napr. batérie), ako aj krehkých dielov, napr. vypínače, akumulátory alebo diely, ktoré sú vyrobené zo skla.

Nároky z tejto záruky zanikajú, keď sa výrobok používal neodborne alebo nesprávne, mimo určenia na používanie alebo určeného rozsahu používania alebo neboli dodržané pokyny návodu na obsluhu, s výnimkou, že koncový užívateľ preukáže, že ide o chybu materiálu alebo spracovania, ktorá nebola spôsobená niektorou z hore uvedených okolností.

Záruku je možné uplatniť len počas záručnej lehoty po predložení originálu pokladničného dokladu. Originál pokladničného dokladu preto prosím uschovajte. Záručná doba sa kvôli prípadným záručným opravám, zákonnej záruke alebo ako obchodné gesto nepredlžuje. Platí to aj pre vymenené a opravené diely.

Pri reklamáciách sa prosím najskôr obráťte na dole uvedenú Service-Hotline alebo sa s nami spojte prostredníctvom e-mailu. Ak sa jedná o záručný prípad, výrobok – podľa našej voľby – bezplatne opravíme, vymeníme alebo vrátime kúpnu cenu. Ďalšie práva zo záruky nevyplývajú. Vaše zákonné práva, hlavne nároky na záručné plnenie voči príslušnému predajcovi, nie sú touto zárukou obmedzené.

IAN: 384185_2107

 Servis Slovensko

Tel.: 0850 232001

E-Mail: deltasport@lidl.sk

¡Enhorabuena!

Con su compra se ha decidido por un artículo de gran calidad. Familiarícese con el artículo antes de usarlo por primera vez.

 **Para ello, lea detenidamente las siguientes instrucciones de montaje y las indicaciones de seguridad.**

Use el artículo solo de la forma descrita y para los campos de aplicación indicados. Conserve estas instrucciones de montaje a buen recaudo. Entregue todos los documentos en caso de traspasar el artículo a terceros.

 **Lea todas las indicaciones de seguridad e instrucciones. El no cumplimiento de las indicaciones puede causar lesiones graves.**

Alcance de suministro (Fig. A)

- 1 pérgola desmontada (1-8)
- 1 techo de pérgola (9)
- 1 set de material de montaje (10-13)
- 1 llave hexagonal (14)
- 1 llave inglesa (15)
- 16 piquetas (16)
- 1 instrucciones de montaje

Datos técnicos

Dimensiones:

aprox. 300 x 300 x 260 cm
(An x Pr x Al)

 Fecha de fabricación
(mes/año): 12/2021

Uso previsto

El artículo está diseñado como protección solar para exteriores. No está previsto para el uso permanente en exteriores, dado que su resistencia a la intemperie es limitada. El artículo no está destinado al uso comercial.

Indicaciones de seguridad

¡Peligro de muerte!

- Nunca deje a niños sin supervisión con el material de embalaje. Existe peligro de asfixia.

¡Peligro de lesiones!

- No se permite utilizar el artículo en condiciones meteorológicas adversas, tales como viento fuerte, lluvia o nieve.
- Retire el toldo del techo del artículo si se esperan vientos superiores a los 40 km/h (brisa fresca; se mueven las ramas grandes y los árboles y el viento se oye claramente). También se deben retirar las paredes laterales montadas.
- Ponga el artículo sobre una superficie plana.
- El artículo se debe usar solo bajo la supervisión de adultos y no como juguete.
- Compruebe antes de cada uso que el artículo no presenta daños ni desgaste.
- Compruebe antes de cada uso que todos los elementos hayan sido montados correctamente. Un montaje que no se haya efectuado correctamente puede limitar la seguridad y el funcionamiento.
- No se permite la presencia de fuego abierto, barbacoas o estufas para terrazas en la proximidad de la pérgola o dentro de ella. Si, aun así, una pérgola se incendiara, salga de ella de inmediato. Apague el fuego con un extintor o con agua. Si es necesario, avise inmediatamente a los bomberos.
- No se deben conectar o fijar entre sí varias pérgolas. Debe mantenerse una distancia mínima de 3 m entre cada pérgola.
- Se deben vaciar las acumulaciones de agua.

Elección del lugar de emplazamiento

- El artículo mide 3 x 3 m.
- A ser posible, coloque el artículo en un lugar resguardado del viento.
- El suelo debe estar nivelado y proporcionar suficiente fijación para las piquetas.

Montaje

Denominación de partes (Fig. A)

- 1 - pata izquierda
- 2 - pata derecha
- 3 - travesaño
- 4 - barra diagonal del techo
- 5 - barra del techo
- 6 - unión angular
- 7 - pieza de conexión en T
- 8 - unión del techo

¡Nota! Para montar el artículo son necesarias al menos 2 personas.

Recomendamos realizar el montaje entre 4 personas.

Paso 1

Atornille las patas (1), (2) entre sí en ángulo recto con los tornillos (13) y tuercas (10) (Fig. B).

Paso 2

Fije los travesaños (3) en las patas con los tornillos (11) (Fig. C).

Nota: Asegúrese de que las patillas de bloqueo de los travesaños apunten hacia el suelo.

Paso 3

Fije en cada ángulo de las patas una unión angular (6) con los tornillos (12), (13) y las tuercas (10) (Fig. C).

Nota: Para ello, las uniones angulares deben apuntar ligeramente hacia arriba.

Paso 4

Una los travesaños con las piezas de conexión en T (7) (Fig. D).

Nota: Se debe escuchar cómo encajan las patillas de bloqueo.

Paso 5

Coloque la unión del techo (8) sobre el suelo e introduzca las barras diagonales del techo (4) y las barras del techo (5) en ella (Fig. E).

Nota: Asegúrese de que las barras diagonales del techo encajen en los lados largos de la unión del techo. Las patillas de bloqueo deben apuntar hacia el suelo para evitar la acumulación de agua.

Paso 6

Introduzca las barras diagonales del techo (4) en las uniones angulares y las barras del techo (5) en las piezas de conexión en T (Fig. F).

Nota: Se debe escuchar cómo encajan las patillas de bloqueo.

Paso 7

Coloque el techo de la pérgola (9) sobre el armazón del techo montado (Fig. G). Utilice los cierres de gancho y bucle del techo de la pérgola para fijarlo al armazón del techo.

Paso 8

Fije el artículo con las piquetas (16) (Fig. H).

¡Advertencia! Compruebe que todas las piquetas estén bien fijadas.

Nota: Si la fijación de las piquetas no fuera suficiente debido a un suelo poco compacto, se debe proporcionar una fijación adicional o lastrar las patas.

En caso de una base firme que no ofrezca la posibilidad de usar las piquetas, se debe anclar el artículo. Infórmese en un comercio especializado acerca del material de montaje apropiado (no incluido en el alcance de suministro) para su base.

Desmontaje

Paso 1

Retire las piquetas del suelo.

Paso 2

Abra los cierres de gancho y bucle y retire el techo de la pérgola.

Paso 3

Libere las patillas de bloqueo de las barras diagonales del techo, de las uniones angulares, de las barras del techo y de las piezas de conexión en T.

¡Precaución! ¡Peligro de atrapamiento!

Paso 4

Quite el armazón del techo hacia arriba.

Paso 5

Presione las patillas de bloqueo de las barras diagonales del techo y de las barras del techo para retirarlas de la unión del techo.

Paso 6

Retire los tornillos de las uniones angulares y quítelas.

Paso 7

Suelte los tornillos de los travesaños y presione las patillas de bloqueo para retirar las piezas de conexión en T de los travesaños.

Paso 8

Afloje y retire los tornillos de las patas.

Paso 9

Almacene el artículo seco y limpio a temperatura ambiente.

Almacenamiento, limpieza, cuidado

Almacenamiento

Si no va a utilizarlo, almacene siempre el artículo seco y limpio y a temperatura ambiente.

Limpieza

Limpie el artículo con un paño húmedo y con un producto de limpieza suave.

¡IMPORTANTE! No lo limpie con productos de limpieza agresivos. Asimismo, no utilice bencina ni disolventes para la limpieza.

Indicación de cuidado

El techo de la pérgola puede tratarse con un spray impermeabilizador.

Indicaciones para la eliminación

Elimine el artículo y el material de embalaje conforme a la normativa legal local en la actualidad. No deje material de embalaje, como bolsas de plástico, en manos de niños. Guarde el material de embalaje en un lugar inaccesible para éstos.



Deseché los productos y embalajes de manera respetuosa con el medio ambiente.



El código de reciclaje sirve para identificar diversos materiales para reincorporarlos en el ciclo de reciclaje. El código consta del símbolo de reciclaje, el cual debe reflejar el ciclo de recuperación, y de un número que identifica el material.

Indicaciones relativas a la garantía y la gestión de servicios

El artículo ha sido fabricado con gran esmero y sometido a controles constantes. Para el mismo, DELTA-SPORT HANDELSKONTOR GmbH ofrece a los clientes finales particulares una garantía de tres años a contar desde la fecha de compra (periodo de garantía) con arreglo a las condiciones que se exponen a continuación. La garantía tiene validez únicamente para fallos del material y fabricación.

La garantía no cubre las piezas sometidas a un desgaste normal, las cuales se consideran piezas de desgaste (p. ej., pilas) así como tampoco piezas frágiles como, p. ej., interruptores, baterías o piezas fabricadas en vidrio o cristal.

Se excluyen derechos derivados de esta garantía, si se ha realizado un uso incorrecto o abusivo del artículo o que no se encuentre dentro del marco del uso o ámbito de uso previstos o si no se ha observado lo recogido en el manual de instrucciones, a no ser que el cliente final demuestre que existen fallos del material o fabricación no derivados de una de las circunstancias expuestas anteriormente.

Las demandas derivadas de la garantía sólo podrán presentarse dentro del periodo de garantía exhibiendo el comprobante de compra original. Le rogamos, por ello, que conserve el comprobante de compra original. El periodo de garantía no se verá prolongado por ningún tipo de reparación realizada con motivo de la garantía, la garantía legal o como gesto de buena voluntad. Esto se aplica también a las piezas sustituidas o reparadas.

Por favor, dirija sus quejas primero a la línea telefónica del servicio de atención al cliente que se indica a continuación o póngase en contacto con nosotros por correo electrónico. Si el caso está cubierto por la garantía, a nuestra elección, repararemos o cambiaremos gratuitamente el artículo o le restituiremos el precio de compra del mismo. De la garantía no se derivan otros derechos.

Esta garantía no limitará sus derechos legales, especialmente los derechos de garantía frente al vendedor correspondiente.

IAN: 384185_2107

ES Servicio España

Tel.: 900 984 989

E-Mail: deltasport@lidl.es

Hjertelig tillykke!

Du har valgt at købe et kvalitetsprodukt. Lær produktet at kende, inden du bruger det første gang.

 **Det gør du ved at læse nedenstående monteringsvejledning og sikkerhedsanvisningerne omhyggeligt.**

Brug kun produktet som beskrevet og til de angivne anvendelsesområder. Opbevar denne monteringsvejledning et sikkert sted. Udlever også alle dokumenter, hvis produktet videregives til en tredjepart.

 **Læs alle sikkerhedsanvisninger og vejledninger. Manglende overholdelse kan forårsage alvorlige kvæstelser.**

Leveringsomfang (fig. A)

- 1 x pavillon, adskilt (1-8)
- 1 x pavillon-tag (9)
- 1 x monteringsmateriale (10-13)
- 1 x unbrakonøgle (14)
- 1 x skruenøgle (15)
- 16 x pløk (16)
- 1 x monteringsvejledning

Tekniske data

Mål:

ca. 300 x 300 x 260 cm
(B x D x H)

 Fremstillingsdato
(måned/år): 12/2021

Bestemmelsesmæssig brug

Artiklen er designet til solbeskyttelse udendørs.

Den er ikke beregnet til vedvarende udendørs brug, da den kun er betinget vejrbestandigt.

Artiklen er ikke beregnet til erhvervs-mæssig brug.

Sikkerhedsanvisninger

Livsfare!

- Lad aldrig børn være alene med emballagematerialet. Der er kvæstningsfare.

Fare for kvæstelser!

- Artiklen må ikke anvendes under dårlige vejrforhold som kraftig vind, regn eller sne.
- Fjern artiklens tagdække, hvis der ventes vindhastigheder over 40 km/h (hård vind, store grene og træer bevæger sig, og vinden kan tydeligt høres). Monerede sidevægge skal også fjernes.
- Stil artiklen på et jævnt underlag.
- Artiklen må kun anvendes under opsyn af voksne og er ikke beregnet til brug som legetøj.
- Kontroller artiklen for skader og slitage inden hver brug.
- Kontroller før hver brug, at alle dele er monteret korrekt. En ikke korrekt udført montering kan påvirke sikkerheden og funktionen.
- Undgå åben ild, grill og terrassevarmere i eller i nærheden af pavillonen! Hvis der alligevel skulle gå ild i en pavillon, skal du straks gå væk fra den! Sluk branden med en ildslukker eller vand. Alarmer straks brandvæsnets ved behov.
- Enkelte pavilloner må ikke sættes sammen eller fastgøres til hinanden. Der skal være en minimumsafstand på 3 m mellem enkelte pavilloner.
- Opståede ophobninger af vand skal tømmes!

Valg af placering

- Artiklen har et mål på 3 x 3 m.
- Placer så vidt muligt artiklen et sted med læ for vinden.
- Underlaget skal være jævnt, og pløkkene skal sidde tilstrækkelig fast i det.

Opstilling

Komponentbetegnelse (fig. A)

- 1 - Ben, venstre
- 2 - Ben, højre
- 3 - Tværstang
- 4 - Hjørnetagstang
- 5 - Tagstang
- 6 - Hjørnesamling
- 7 - T-samlestykke
- 8 - Tagsamling

Bemærk! Det er nødvendigt med mindst 2 personer til at opstille artiklen.

Vi anbefaler at gennemføre opstillingen med 4 personer.

Trin 1

Skru benene (1), (2) sammen i en ret vinkel med skrueene (13) og møtrikkerne (10) (fig. B).

Trin 2

Skru tværstængerne (3) fast på benene med skrueene (11) (fig. C).

Bemærk: Kontroller, at låsepalerne på tværstængerne peger mod jorden.

Trin 3

Fastgør en hjørnesamling (6) på hver af benenes vinkler med skrueene (12), (13) og møtrikkerne (10) (fig. C).

Bemærk: Hjørnesamlingerne skal pege let opad.

Trin 4

Forbind tværstængerne med T-samlestykkerne (7) (fig. D).

Bemærk: Låsepalerne skal gå i hak med et tydeligt klik.

Trin 5

Læg tagforbindelsen (8) på underlaget, og stik hjørnetagstængerne (4) og tagstængerne (5) ind i tagsamlingen (fig. E).

Bemærk: Kontroller, at hjørnetagstængerne går i hak i de lange sider af tagsamlingen. Låsepalerne skal vende mod jorden for at undgå ophobning af vand.

Trin 6

Stik hjørnetagstængerne (4) ind i hjørnesamlingerne og tagstængerne (5) ind i T-samlestykket (fig. F).

Bemærk: Låsepalerne skal gå i hak med et tydeligt klik.

Trin 7

Træk pavillon-taget (9) over det monterede tagstel (fig. G). Brug burrestropperne på pavillontaget til at fastgøre det på tagstellet.

Trin 8

Fastgør artiklen med pløkkerne (16) (fig. H).

Advarsel! Kontroller, at pløkkerne sidder fast.

Bemærk: Hvis pløkkerne ikke sidder fast nok på grund af løse jordforhold, skal der foretages ekstra sikring af pløkkerne, eller benene tynnes ned med ekstra vægt.

På fast underlag hvor det ikke er muligt at bruge pløkker, skal artiklen forankres. Spørg i dit byggemarked om egnet monteringsmateriale (medfølger ikke ved levering) til dit underlag.

Nedtagning

Trin 1

Træk pløkkerne op af jorden.

Trin 2

Løsn burrestropperne, og træk pavillon-taget af.

Trin 3

Løsn skruerne, som forbinder tagstellet og tværstængerne med hinanden.

Løsn låsepalerne fra hjørnetagstængerne og hjørnesamlingerne.

Forsigtig! Fare for at komme i klemme!

Trin 4

Løft tagstellet af.

Trin 5

Tryk låsepalerne på tagstængerne ind for at trække tagstængerne ud af tagsamlingen.

Trin 6

Løsn skruerne i hjørnesamlingerne, og fjern hjørnesamlingerne.

Trin 7

Løsn skruerne til tværstængerne, og tryk låsepalerne ind for at trække tværstængerne fra hinanden.

Trin 8

Løsn og fjern skruerne i benene.

Trin 9

Pak artiklen sammen tørt og rent, og opbevar den ved stuetemperatur.

Opbevaring, rengøring, pleje

Opbevaring

Opbevar altid artiklen tør og ren ved stuetemperatur, når den ikke er i brug.

Rengøring

Rengør artiklen med en fugtig klud og et mildt rengøringsmiddel.

VIGTIGT! Må aldrig rengøres med skrappe rengøringsmidler.

Brug desuden ikke benzin eller opløsningsmidler til rengøring.

Plejeanvisning

Pavillon-taget kan behandles med imprægneringsspray.

Henvisninger vedr. bortskaffelse

Bortskaf artikel og emballage i overensstemmelse med lokalt gældende forskrifter. Emballagematerialer som f.eks. plastposer hører ikke hjemme i børnehænder. Opbevar emballagen utilgængeligt for børn.



Bortskaf produkter og emballage miljørigtigt.



Genbrugskoden anvendes til mærkning af forskellige materialer med henblik på genvinding. Koden består af genbrugssymbolet – som afspejler genvindingskredsløbet – og et nummer, der kendetegner materialet.

Oplysninger om garanti og servicehåndtering

Varen er fremstillet med største omhu og under løbende kontrol. DELTA-SPORT HANDELSKONTOR GmbH yder private slutkunder tre års garanti på varen fra købsdato (Garantifrist) i henhold til følgende bestemmelser. Garantien gælder kun for materiale- og fremstillingsfejl. Garantien omfatter ikke dele, der er udsat for normal slid og derfor skal betragtes som sliddele (f.eks. batterier) og ikke skrøbelige dele, f.eks. kontakter, genopladelige batterier eller dele, der er fremstillet af glas. Garantien kan ikke gøres gældende, hvis varen er blevet anvendt ukorrekt eller uagtsomt eller til andre formål end det tilsigtede eller i det tilsigtede omfang. Garantien bortfalder ligeledes ved manglende overholdelse af anvisningerne i betjeningsvejledningen. Kunden skal kunne påvise, at der er tale om materiale- eller fremstillingsfejl og ikke fejl som følge af ovenstående omstændigheder. Garantien kan kun gøres gældende i garantiperioden mod fremvisning af original kvittering. Gem derfor den originale kvittering. Garantiperioden forlænges ikke i tilfælde af reparation i henhold til garantien, den lovpligtige garanti eller pr. kulance. Dette gælder også for udskiftede og reparerede dele.

I tilfælde af klager er det muligt at kontakte nedenstående servicelinje eller kontakte os pr. e-mail. Ved garantisager vil vi efter eget skøn reparere varen uden beregning, ombytte varen eller refundere købsprisen. Der er ingen yderligere rettigheder under garantien. Dine lovmæssige rettigheder, herunder navnlig garantikrav over for sælger, indskrænkes ikke som følge af denne garanti.

IAN: 384185_2107

DK Service Danmark

Tel.: 32 710005

E-Mail: deltasport@lidl.dk

