



AKKU-LADEADAPTER 20 V PWCA 20-Li A1

DE AT CH

AKKU-LADEADAPTER 20 V

Bedienungsanleitung

IAN 413095_2207

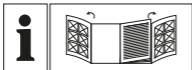

DE AT CH

Klappen Sie vor dem Lesen die beiden Seiten mit den Abbildungen aus und machen Sie sich anschließend mit allen Funktionen des Gerätes vertraut.

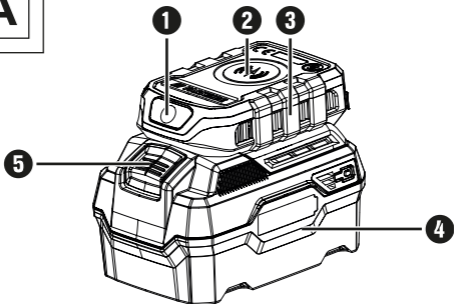
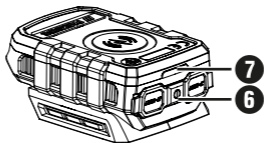
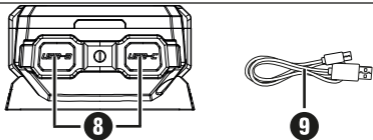
A**B****C**

Alle Parkside Geräte und die Ladegeräte PLG 20 A1/A4/C1/A2/C2/A3/C3/PDSLG 20 A1/PLGS 2012 A1 der X20 V Team Serie sind mit dem Akku-Pack PAP 20 A1/A2/A3/B1/B3/PAPS 204 A1/PAPS 208 A1 kompatibel.

<div style="text-align: center;">Ladezeiten</div> <hr/> <div style="text-align: center;">Ladeströme</div>	<div style="text-align: center;">max. 2,4 A</div> <div style="text-align: center;">Ladegerät PLG 20 A1/A4/C1</div>	<div style="text-align: center;">max. 3,5 A</div> <div style="text-align: center;">Ladegerät PLG 20 A2/C2</div>
<div style="text-align: center;">2 Ah PAP 20 A1/B1 Akku</div>	<div style="text-align: center;">60 min</div> <hr/> <div style="text-align: center;">2,4 A</div>	<div style="text-align: center;">45 min</div> <hr/> <div style="text-align: center;">3,5 A</div>
<div style="text-align: center;">3 Ah PAP 20 A2 Akku</div>	<div style="text-align: center;">90 min</div> <hr/> <div style="text-align: center;">2,4 A</div>	<div style="text-align: center;">60 min</div> <hr/> <div style="text-align: center;">3,5 A</div>
<div style="text-align: center;">4 Ah PAP 20 A3/B3 Akku</div>	<div style="text-align: center;">120 min</div> <hr/> <div style="text-align: center;">2,4 A</div>	<div style="text-align: center;">80 min</div> <hr/> <div style="text-align: center;">3,5 A</div>
<div style="text-align: center;">4 Ah PAPS 204 A1 Akku</div>	<div style="text-align: center;">120 min</div> <hr/> <div style="text-align: center;">2,4 A</div>	<div style="text-align: center;">80 min</div> <hr/> <div style="text-align: center;">3,5 A</div>
<div style="text-align: center;">8 Ah PAPS 208 A1 Akku</div>	<div style="text-align: center;">210 min</div> <hr/> <div style="text-align: center;">2,4 A</div>	<div style="text-align: center;">165 min</div> <hr/> <div style="text-align: center;">3,5 A</div>

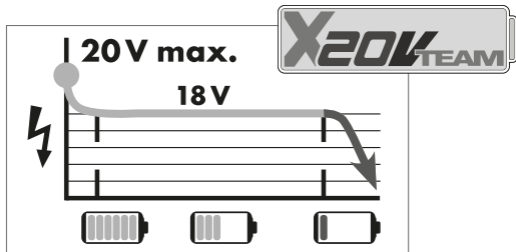

max. 4,5 A
Ladegerät
PLG 20 A3/C3

max. 4,5 A
Ladegerät
PDSLГ 20 A1

max. 12,0 A
Ladegerät
PLGS 2012 A1

35 min

3,8 A

35 min

3,8 A

35 min

3,8 A

45 min

4,5 A

45 min

4,5 A

32 min

5,3 A

60 min

4,5 A

60 min

4,5 A

35 min

7,8 A

50 min

4,5 A

50 min

4,5 A

35 min

6,0 A

120 min

4,5 A

120 min

4,5 A

45 min

12,0 A

Inhaltsverzeichnis

Einleitung 3

Bestimmungsgemäßer Gebrauch 3

Ausstattung 5

Lieferumfang 5

Technische Daten 6

Sicherheitshinweise 7

Grundlegende Sicherheitshinweise 8

Sicherheit von Personen 13

Inbetriebnahme 13

LED-Licht 14

USB-Gerät laden/betreiben 15

Induktives Laden 16

Wartung und Reinigung 17**Lagerung 18**

Entsorgung 18**Garantie der
Kompernaß Handels GmbH. 22****Service 28****Importeur 29**

Vereinfachte EU-Konformitätserklärung 29

Ersatz-Akku und Ladegerät Bestellung 30

AKKU-LADEADAPTER 20 V PWCA 20-Li A1

Einleitung

Wir beglückwünschen Sie zum Kauf Ihres neuen Gerätes. Sie haben sich damit für ein hochwertiges Produkt entschieden. Die Bedienungsanleitung ist Teil dieses Produkts. Sie enthält wichtige Hinweise für Sicherheit, Gebrauch und Entsorgung. Machen Sie sich vor der Benutzung des Produkts mit allen Bedien- und Sicherheitshinweisen vertraut. Benutzen Sie das Produkt nur wie beschrieben und für die angegebenen Einsatzbereiche. Händigen Sie alle Unterlagen bei Weitergabe des Produkts an Dritte mit aus.



Bestimmungsgemäßer Gebrauch

Der Akku-Adapter ist ausschließlich in Verbindung mit einem Akku der Serie X 20 V Team über die beiden USB-Anschlüsse als Ladestation oder Energiequelle zu nutzen.

Das Gerät ist ebenfalls zum induktiven Aufladen von Qi-kompatiblen Smartphones geeignet. Der Akku-Adapter ist nicht zur Raumbeleuchtung im Haushalt geeignet.

Jede andere Verwendung oder Veränderung des Gerätes gilt als nicht bestimmungsgemäß und birgt erhebliche Unfallgefahren. Für aus bestimmungswidriger Verwendung entstandene Schäden übernehmen wir keine Haftung. Das Gerät ist nur für den privaten Einsatz bestimmt.

Symbole auf dem Gerät

	Vor der Inbetriebnahme die Bedienungsanleitung lesen.
	Das Qi-Symbol besagt, dass durch die eingesetzte Technologie eine kabellose Ladung möglich ist. Kompatible Geräte werden automatisch erkannt und mit der korrekten Ladeleistung versorgt.

Ausstattung

- ❶ LED-Licht
- ❷ Induktionsladefläche
- ❸ Akku-Adapter
- ❹ Akku (nicht im Lieferumfang enthalten)
- ❺ Entriegelungstaste
- ❻ EIN-/AUS-Schalter
- ❼ Kontroll-LED
- ❽ USB-Anschluss
- ❾ USB-Kabel

Lieferumfang

- 1 Akku-Ladeadapter 20 V
- 1 USB-A auf USB-C Kabel
- 1 Betriebsanleitung

Technische Daten

Eingangsspannung 20 V $\overline{\text{---}}$ (Gleichspannung)

Ausgang 1 x  USB Typ A:
5 V $\overline{\text{---}}$ (Gleichspannung);
2,4 A

1 x  USB Typ C:
5 V $\overline{\text{---}}$ (Gleichspannung);
3 A

LED Max. 1 W

Frequenzband 110-146 kHz

Maximale
Sendeleistung -30 dB μ A/m

Induktives Laden

Qi-BPP 5 W

Qi-PPDE 9 W



Sicherheitshinweise

ACHTUNG!

- ▶ Beachten Sie die Sicherheitshinweise, die in der Betriebsanleitung Ihres Akkus der Serie X 20 V Team gegeben sind.
- ▶ Die Betriebsanleitung ist Bestandteil dieses Gerätes. Sie enthält wichtige Hinweise für Sicherheit, Gebrauch und Entsorgung. Machen Sie sich vor der Benutzung des Gerätes mit allen Bedien- und Sicherheitshinweisen vertraut. Benutzen Sie das Gerät nur wie beschrieben und für die angegebenen Einsatzbereiche. Bewahren Sie die Betriebsanleitung gut auf und händigen Sie alle Unterlagen bei Weitergabe des Gerätes an Dritte mit aus.

Grundlegende Sicherheitshinweise

Beachten Sie für einen sicheren Umgang mit dem Gerät die folgenden Sicherheitshinweise:

- Kontrollieren Sie das Gerät vor der Verwendung auf äußere sichtbare Schäden. Nehmen Sie ein beschädigtes oder heruntergefallenes Gerät nicht in Betrieb.
- Dieses Gerät kann von Kindern ab 8 Jahren und darüber sowie von Personen mit verringerten physischen, sensorischen oder mentalen Fähigkeiten oder Mangel an Erfahrung und Wissen benutzt werden, wenn Sie beaufsichtigt oder bezüglich des sicheren Gebrauchs des Gerätes unterwiesen wurden und die daraus resultierenden Gefahren verstehen. Kinder dürfen nicht mit dem Gerät spielen. Reinigung und Benutzer-Wartung dürfen nicht von Kindern ohne Beaufsichtigung durchgeführt werden.

- **⚠ GEFAHR!** Verpackungsmaterialien sind kein Kinderspielzeug! Halten Sie alle Verpackungsmaterialien von Kindern fern. **Es besteht Erstickungsgefahr!**
- Lassen Sie Reparaturen am Gerät nur von autorisiertem Fachpersonal oder dem Kundenservice durchführen. Durch unsachgemäße Reparaturen können Gefahren für den Benutzer entstehen. Zudem erlischt der Garantieanspruch.
- Nehmen Sie keine eigenmächtigen Umbauten oder Veränderungen an dem Gerät vor.
- Öffnen Sie niemals das Gehäuse des Gerätes. Es befinden sich keine zu wartenden Teile im Inneren. Des Weiteren verlieren Sie Ihren Garantieanspruch.
- Setzen Sie das Gerät keinem Spritz- und/oder Tropfwasser aus und stellen Sie keine mit Flüssigkeit gefüllten Gegenstände wie Vasen oder offene Getränke auf oder neben das Gerät.

- Halten Sie offene Flammen (z. B. Kerzen) zu jeder Zeit von dem Gerät fern.
- Das Gerät ist nicht für den Betrieb in Räumen mit hoher Temperatur oder Luftfeuchtigkeit (z. B. Badezimmer) oder übermäßigen Staubaufkommen ausgelegt.
- Setzen Sie das Gerät nie extremer Hitze aus.
- Verwenden Sie das Gerät nicht sofort, wenn es von einem kalten Raum in einen warmen Raum gebracht wurde. Lassen Sie das Gerät erst akklimatisieren, bevor Sie es einschalten.
- Decken Sie das Gerät während des Betriebs nicht ab.
- Legen Sie während des Betriebs keine metallischen Gegenstände zwischen Ladepad und Mobiltelefon. Metallische Gegenstände, wie z. B. Münzen, Schlüssel, aber auch Kreditkarten oder NFC-Karten, können zu einer Überhitzung führen.

- Wenn das Mobiltelefon geladen wird, darf sich in der Telefonhülle keine Metallplatte befinden. Metallische Gegenstände können zu einer Überhitzung führen.
- Beachten Sie auch die Bedienungsanleitung Ihres Mobiltelefons.



Hinweise zur Funkschnittstelle

- **⚠ ACHTUNG!** Funkstörungen! Verwenden Sie niemals das Produkt in Flugzeugen, Krankenhäusern, Betriebsräumen oder in der Nähe medizinischer Elektroniksysteme. Die übertragenen drahtlosen Signale könnten Auswirkungen auf die Funktionalität sensibler Elektrogeräte haben.
- **⚠ WARNING!** Halten Sie das Produkt immer mindestens 20 cm von Herzschrittmachern oder implantierbaren Kardioverter-Defibrillatoren fern, da elektromagnetische Strahlung die Funktionalität von Herzschrittmachern beeinträchtigen kann.

- Die übertragenen Funkwellen könnten Störungen in Hörgeräten verursachen.
- Verwenden Sie das Produkt niemals in der Nähe von brennbaren Gasen oder explosionsgefährdeten Bereichen (z. B. Lackierereien), da die abgegebenen Funkwellen Explosionen und Brände verursachen können.
- Die Kompennass Handels GmbH ist nicht für Störungen von Radio- und Fernsehgeräten aufgrund einer unbefugten Veränderung des Produktes verantwortlich. Die Kompennass Handels GmbH übernimmt des Weiteren keine Haftung für die Verwendung oder den Ersatz von Kabeln, die nicht von der Kompennass Handels GmbH vertrieben werden.
- Der Benutzer des Produktes ist allein für die Behebung von Störungen verantwortlich, die durch unbefugte Veränderungen des Produktes sowie durch den Ersatz solcher veränderter Produkte verursacht wurden.

Sicherheit von Personen

- Der Lichtstrahl der LED darf nicht auf Augen von Personen oder Tieren gerichtet werden. Dies könnte schädlich für das Auge sein.

	Der Akku-Adapter ist nicht zur Raumbelichtung im Haushalt geeignet.
	ACHTUNG! Nicht in die brennende Leuchte starren. Möglicherweise geht gefährliche, optische Strahlung, von diesem Produkt aus.

Inbetriebnahme

- ◆ Schieben Sie den Akku-Adapter **3** auf einen geladenen Akku **4** auf. Er rastet dabei hörbar ein.

LED-Licht

HINWEIS

- ▶ Mit dem LED-Licht können Sie z. B. kleine dunklere Bereiche beleuchten, damit Sie eine zusätzliche Lichtquelle haben. Das LED-Licht darf nur als Zusatzbeleuchtung verwendet werden.

Einschalten

- ◆ Drücken Sie den EIN-/AUS-Schalter **6**, um den Akku-Adapter **3** zu aktivieren. Die Kontroll-LED **7** leuchtet.
- ◆ Drücken Sie den Ein-/Ausschalter ein zweites Mal, um das LED-Licht **1** zu aktivieren.

Ausschalten

- ◆ Halten Sie den EIN-/AUS-Schalter **6** gedrückt. Die Kontroll-LED **7** geht nach kurzer Zeit aus.

USB-Gerät laden/betreiben

HINWEIS

- ▶ Wenn nur ein geringer Strom ($< 130 \text{ mA}$) entnommen wird, schaltet sich der Akku-Adapter von selbst aus.
Das Aufladen bzw. Betreiben eines solchen Gerätes ist somit nicht möglich.
- ◆ Verbinden Sie Ihr USB-Gerät mit einem geeigneten Kabel mit dem Akku-Adapter **3** am USB-Anschluss **8**.
- ◆ Drücken Sie den EIN-/AUS-Schalter **6**, um den Akku-Adapter **3** zu aktivieren.
Die Kontroll-LED **7** leuchtet dauerhaft, um die Spannungsversorgung anzuzeigen.
Ihr Gerät kann jetzt aufladen oder am Akku-Adapter **3** betrieben werden.

- ◆ Zum Ausschalten des USB-Anschlusses **8** drücken Sie den EIN-/AUS-Schalter **6** erneut, ungefähr für zwei Sekunden. Die Kontroll-LED **7** geht nach kurzer Zeit aus.
- ◆ Wenn Sie Ihr Gerät nicht mehr verwenden oder aufladen, trennen Sie es vom Akku-Adapter **3**.

Induktives Laden

- ◆ Drücken Sie den EIN-/AUS-Schalter **6**, um den Akku-Adapter **3** zu aktivieren. Die Kontroll-LED **7** leuchtet.
- ◆ Platzieren Sie das Smartphone auf die Induktionsladefläche **2**. Der Ladevorgang beginnt automatisch.
- ◆ Drücken Sie den Ein-/Ausschalter ein zweites Mal, um das LED-Licht **1** zu aktivieren.

HINWEIS

- ▶ Sollte der Ladevorgang nicht starten, entfernen Sie die Schutzhülle des Smartphones oder legen Sie es mit der Rückseite auf die Induktionsladefläche ②.

Wartung und Reinigung



WARNUNG! VERLETZUNGSGEFAHR!

Trennen Sie das Gerät vor der Reinigung vom Akku. Das Gerät darf weder mit Wasser abgespritzt werden, noch in Wasser gelegt werden. Verletzungsgefahr durch elektrischen Schlag.

- Das Gerät ist wartungsfrei.
- Verwenden Sie zum Reinigen ein feuchtes Tuch oder eine Bürste.
- Verwenden Sie keine Reinigungs- bzw. Lösungsmittel. Sie könnten das Gerät damit irreparabel beschädigen.

HINWEIS

- ▶ Nicht aufgeführte Ersatzteile (wie z. B. Schalter) können Sie über unsere Callcenter bestellen.

Lagerung

- Bewahren Sie das Gerät an einem frostfreien, trockenen und staubgeschützten Ort auf, außerhalb der Reichweite von Kindern.

Entsorgung



Werfen Sie Elektrowerkzeuge nicht in den Hausmüll!

Das nebenstehende Symbol einer durchgestrichenen Mülltonne auf Rädern zeigt an, dass dieses Gerät der Richtlinie 2012/19/EU unterliegt. Diese Richtlinie besagt, dass Sie dieses Gerät am Ende seiner Nutzungszeit nicht mit dem normalen Haushaltsmüll entsorgen dürfen, sondern in

speziell eingerichteten Sammelstellen, Wertstoffhöfen oder Entsorgungsbetrieben abgeben müssen.

Diese Entsorgung ist für Sie kostenfrei. Schonen Sie die Umwelt und entsorgen Sie fachgerecht.

Für den deutschen Markt gilt

Beim Kauf eines Neugerätes haben Sie das Recht, das entsprechende Altgerät an Ihren Händler zurückzugeben. Händler von Elektro- und Elektronikgeräten mit einer Verkaufsfläche von mindestens 400 qm sowie Lebensmittelhändler mit einer Verkaufsfläche von mindestens 800 qm, die regelmäßig Elektro- und Elektronikgeräte verkaufen, sind außerdem verpflichtet, bis zu drei Altgeräte unentgeltlich zurückzunehmen, auch ohne dass ein Neugerät gekauft wird, wenn die Altgeräte in keiner Abmessung größer sind als 25 cm. LIDL bietet Ihnen Rücknahmemöglichkeiten direkt in den Filialen und Märkten an. Informieren Sie sich auch bei Ihrem Händler über die Rücknahmemöglichkeiten vor Ort.



Weitere Möglichkeiten zur Entsorgung des ausgedienten Produkts erfahren Sie bei Ihrer Gemeinde- oder Stadtverwaltung.



Li-ion

Werfen Sie Akkus nicht in den Hausmüll!

Defekte oder verbrauchte Akkus müssen gemäß Richtlinie 2006/66/EG recycelt werden. Batterien/Akkus sind als Sondermüll zu behandeln und müssen daher durch entsprechende Stellen (Händler, Fachhändler, öffentliche kommunale Stellen, gewerbliche Entsorgungsunternehmen) umweltgerecht entsorgt werden. Batterien/Akkus können giftige Schwermetalle enthalten.

Werfen Sie Batterien/Akkus daher nicht in den Hausmüll, sondern führen Sie diese einer separaten Sammlung zu. Geben Sie Batterien/Akkus nur im entladenen Zustand zurück.



Die Verpackung besteht aus umweltfreundlichen Materialien, die Sie über die örtlichen Recyclingstellen entsorgen können.



Entsorgen Sie die Verpackung umweltgerecht. Beachten Sie die Kennzeichnung auf den verschiedenen Verpackungsmaterialien und trennen Sie diese gegebenenfalls gesondert. Die Verpackungsmaterialien sind gekennzeichnet mit Abkürzungen (a) und Ziffern (b) mit folgender Bedeutung: 1–7: Kunststoffe, 20–22: Papier und Pappe, 80–98: Verbundstoffe.

Garantie der Kompernaß Handels GmbH

Sehr geehrte Kundin, sehr geehrter Kunde,
Sie erhalten auf dieses Gerät 3 Jahre Garantie ab Kaufdatum. Sofern im Lieferumfang enthalten, erhalten Sie auf die Akku-Packs der X12V und X20V Team Serie ebenfalls 3 Jahre Garantie ab Kaufdatum. Im Falle von Mängeln dieses Produkts stehen Ihnen gegen den Verkäufer des Produkts gesetzliche Rechte zu. Diese gesetzlichen Rechte werden durch unsere im Folgenden dargestellte Garantie nicht eingeschränkt.

Garantiebedingungen

Die Garantiefrist beginnt mit dem Kaufdatum. Bitte bewahren Sie den Kassenbon gut auf. Dieser wird als Nachweis für den Kauf benötigt.

Tritt innerhalb von drei Jahren ab dem Kaufdatum dieses Produkts ein Material- oder Fabrikationsfehler auf, wird das Produkt von uns – nach unserer Wahl

– für Sie kostenlos repariert, ersetzt oder der Kaufpreis erstattet. Diese Garantieleistung setzt voraus, dass innerhalb der Dreijahresfrist das defekte Gerät und der Kaufbeleg (Kassenbon) vorgelegt und schriftlich kurz beschrieben wird, worin der Mangel besteht und wann er aufgetreten ist.

Wenn der Defekt von unserer Garantie gedeckt ist, erhalten Sie das reparierte oder ein neues Produkt zurück. Mit Reparatur oder Austausch des Produkts beginnt kein neuer Garantiezeitraum.

Garantiezeit und gesetzliche Mängelansprüche

Die Garantiezeit wird durch die Gewährleistung nicht verlängert. Dies gilt auch für ersetzte und reparierte Teile. Eventuell schon beim Kauf vorhandene Schäden und Mängel müssen sofort nach dem Auspacken gemeldet werden. Nach Ablauf der Garantiezeit anfallende Reparaturen sind kostenpflichtig.

Garantieumfang

Das Gerät wurde nach strengen Qualitätsrichtlinien sorgfältig produziert und vor Auslieferung gewissenhaft geprüft.

Die Garantieleistung gilt für Material- oder Fabrikationsfehler. Der Garantieumfang erstreckt sich nicht auf Produktteile, die normaler Abnutzung ausgesetzt sind und daher als Verschleißteile angesehen werden können, wie z. B. Sägeblätter, Ersatzklingen, Schleifpapiere, etc. oder auf Beschädigungen an zerbrechlichen Teilen, wie z. B. Schalter oder Teile, die aus Glas gefertigt sind.

Diese Garantie verfällt, wenn das Produkt beschädigt, nicht sachgemäß benutzt oder gewartet wurde. Für eine sachgemäße Benutzung des Produkts sind alle in der Bedienungsanleitung aufgeführten Anweisungen genau einzuhalten. Verwendungszwecke und Handlungen, von denen in der Bedienungsanleitung abgeraten oder vor denen gewarnt wird, sind unbedingt zu vermeiden.

Das Produkt ist nur für den privaten und nicht für den gewerblichen Gebrauch bestimmt. Bei missbräuchlicher und unsachgemäßer Behandlung, Gewaltanwendung und bei Eingriffen, die nicht von unserer autorisierten Serviceniederlassung vorgenommen wurden, erlischt die Garantie.

Garantieleistung gilt nicht bei

- normaler Abnutzung der Akkukapazität
- gewerblichen Gebrauch des Produktes
- Beschädigung oder Veränderung des Produktes durch den Kunden
- Missachtung der Sicherheits- und Wartungsvorschriften, Bedienungsfehler
- Schäden durch Elementarereignisse

Abwicklung im Garantiefall

Um eine schnelle Bearbeitung Ihres Anliegens zu gewährleisten, folgen Sie bitte den folgenden Hinweisen:

- Bitte halten Sie für alle Anfragen den Kassenschein und die Artikelnummer (IAN) 413095_2207 als Nachweis für den Kauf bereit.
- Die Artikelnummer entnehmen Sie bitte dem Typenschild am Produkt, einer Gravur am Produkt, dem Titelblatt der Bedienungsanleitung (unten links) oder dem Aufkleber auf der Rück- oder Unterseite des Produktes.
- Sollten Funktionsfehler oder sonstige Mängel auftreten, kontaktieren Sie zunächst die nachfolgend benannte Serviceabteilung **telefonisch** oder per **E-Mail**.

- Ein als defekt erfasstes Produkt können Sie dann unter Beifügung des Kaufbelegs (Kassenbon) und der Angabe, worin der Mangel besteht und wann er aufgetreten ist, für Sie portofrei an die Ihnen mitgeteilte Serviceanschrift übersenden.



Auf www.lidl-service.com können Sie diese und viele weitere Handbücher, Produktvideos und Installationssoftware herunterladen.

Mit diesem QR-Code gelangen Sie direkt auf die Lidl-Service-Seite (www.lidl-service.com) und können mittels der Eingabe der Artikelnummer (IAN) 413095_2207 Ihre Bedienungsanleitung öffnen.

⚠️ WARNUNG!

- ▶ Lassen Sie Ihre Geräte von der Servicestelle oder einer Elektrofachkraft und nur mit Original-Ersatzteilen reparieren. Damit wird sichergestellt, dass die Sicherheit des Gerätes erhalten bleibt.

Service

DE Service Deutschland

Tel.: 0800 5435 111 (kostenfrei
aus dem dt. Festnetz/Mobilfunknetz)
E-Mail: kompernass@lidl.de

AT Service Österreich

Tel.: 0800 447 744
E-Mail: kompernass@lidl.at

CH Service Schweiz

Tel.: 0800 56 44 33
E-Mail: kompernass@lidl.ch

IAN 413095_2207

Importeur

Bitte beachten Sie, dass die folgende Anschrift keine Serviceanschrift ist. Kontaktieren Sie zunächst die benannte Servicestelle.

KOMPERNASS HANDELS GMBH
BURGSTRASSE 21
44867 BOCHUM
DEUTSCHLAND
www.kompernass.com

Vereinfachte EU-Konformitätserklärung

C E Hiermit erklärt die Kompernaß Handels GmbH, dass der Funkanlagentyp Akku-Ladeadapter 20 V PWCA 20-Li A1 der Richtlinie 2014/53/EU und 2011/65/EU entspricht.

Der vollständige Text der EU-Konformitätserklärung ist unter der folgenden Internetadresse verfügbar:
https://dl.kompernass.com/413095_DOC.pdf

Ersatz-Akku und Ladegerät Bestellung

Sie können einen Ersatz-Akku oder ein Ladegerät bequem im Internet unter www.kompernass.com dauerhaft nachbestellen.



- ◆ Scannen Sie den QR-Code mit Ihrem Smartphone/Tablet. Mit diesem QR-Code gelangen Sie direkt auf unsere Webseite und können die verfügbaren Ersatzteile einsehen und bestellen.

HINWEIS

- ▶ Sollten Sie Probleme mit der Online-Bestellung haben, können Sie sich telefonisch oder per E-Mail an unser Servicecenter wenden.
- ▶ Geben Sie immer die Artikelnummer (IAN) 413095_2207 bei Ihrer Bestellung mit an.
- ▶ Bitte beachten Sie, dass nicht für alle Lieferländer eine Online-Bestellung von Ersatzteilen möglich ist.



KOMPERNASS HANDELS GMBH

BURGSTRASSE 21

44867 BOCHUM

GERMANY

www.kompernass.com

Stand der Informationen:

12 / 2022 · Ident.-No.: PWCA20-LiA1-102022-1

IAN 413095_2207